

Appareil de mesure de la lumière UV

Modèle UV510

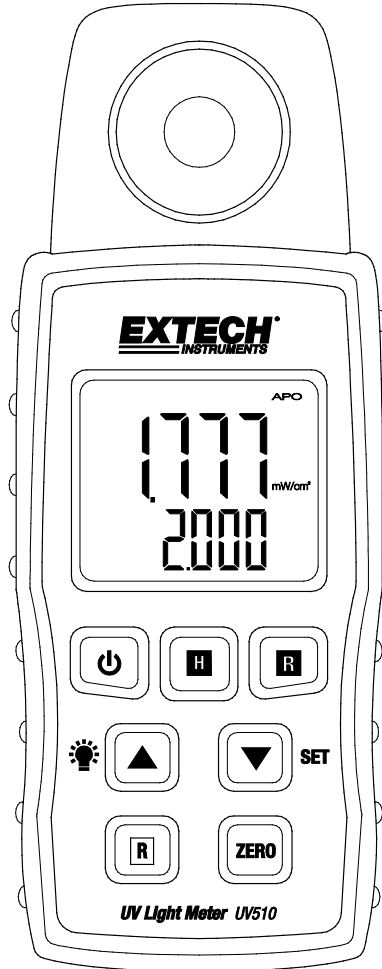

Présentation

Nous vous remercions d'avoir choisi l'appareil de mesure de la lumière UV Extech UV510. Cet appareil mesure la lumière ultra-violette UVA entre 320 et 390 nm. Cet appareil est livré entièrement testé et étalonné. Utilisé correctement, il fonctionnera de manière fiable pendant des années. Veuillez visiter notre site web (www.extech.com) pour accéder à la dernière version et aux dernières traductions du présent mode d'emploi, aux mises à jour produit, à l'enregistrement produit et au support client.

Caractéristiques

- Capteur d'UV avec filtre de correction du cosinus
- Mesure de l'irradiance ultraviolette à ondes longues 365 nm (UVA)
- Conception légère et ergonomique

Sécurité

Veuillez lire l'intégralité du mode d'emploi et du guide de démarrage rapide avant d'utiliser cet appareil. Utilisez l'appareil de mesure conformément aux instructions et ne tentez pas de le réparer ou d'ouvrir son boîtier. N'autorisez pas les enfants à manipuler l'appareil ou le couvercle de protection. Veuillez mettre les piles et l'appareil au rebut de manière responsable conformément à l'ensemble des réglementations en vigueur.

Informations de sécurité relatives aux UV

Faites preuve d'une grande vigilance lorsque vous utilisez cet appareil pour tester une source de lumière ultra-violette. L'exposition aux rayons UV peut être dangereuse en fonction de la durée d'exposition, de l'intensité du rayonnement, de la longueur d'ondes et de la sensibilité personnelle aux ultra-violets.

Description de l'appareil de mesure

1. Capteur de luminosité
2. Écran LCD
3. Bouton ON-OFF
4. Bouton Rétroéclairage LCD et bouton ▲
5. Bouton Plage
6. Bouton Remise à zéro
7. Bouton SET et ▼
8. Bouton Enregistrement (max/min)
9. Bouton Capture
10. Cache du capteur de lumière

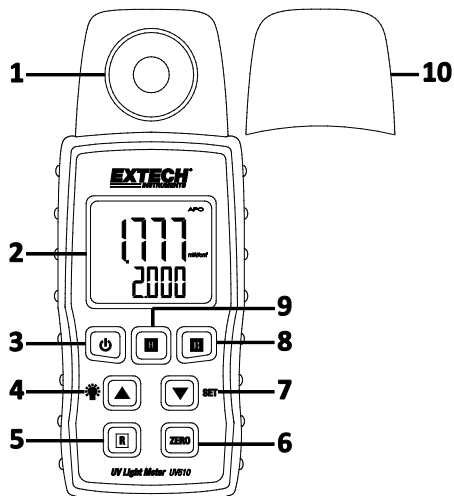

Remarque : compartiment des piles et support pour trépied à l'arrière de l'appareil

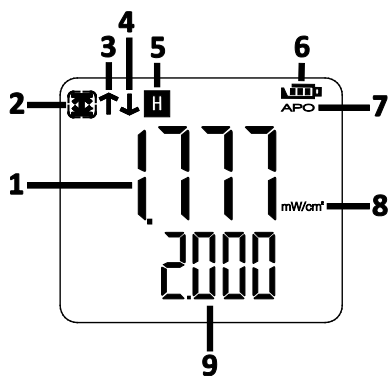

Description de l'écran LCD

1. Affichage principal
2. Icône Enregistrement MAX/MIN
3. Icône MAX
4. Icône MIN
5. Icône Capture d'écran
6. Indicateur de batterie
7. Arrêt automatique
8. Unité de mesure (mW/cm²)
9. Affichage de la plage sélectionnée



Fonctionnement

Réalisation d'une mesure

1. Appuyez brièvement sur le bouton d'alimentation . Si l'écran LCD ne s'affiche pas, vérifiez les piles situées dans le compartiment arrière.
2. Sans retirer le cache du capteur, appuyez sur le bouton Remise à zéro pour remettre l'écran à zéro avant d'effectuer des mesures.
3. Retirez le cache du capteur.
4. Orientez le capteur de lumière vers la source de lumière UV.
5. Lisez la mesure sur l'écran de l'appareil.
6. Appuyez sur le bouton **R** pour sélectionner la meilleure plage de mesure.
7. Pour éteindre l'appareil, appuyez brièvement sur le bouton  OFF.

Marche/Arrêt

Appuyez brièvement sur le bouton  pour allumer l'appareil. Appuyez de nouveau brièvement sur le bouton pour éteindre.

Sélection de la plage

Appuyez brièvement sur le bouton Plage pour basculer entre les plages (2,000 mW/cm² et 20,00 mW/cm²) ; l'afficheur inférieur indique la plage sélectionnée.



Fonction Remise à zéro

Pour remettre l'écran à zéro, placez le cache de protection sur le capteur UV et appuyez sur le bouton **ZERO**.

Capture des données

Appuyez brièvement sur le bouton **H** (Capture) pour figer ou libérer une valeur à l'écran. La fonction Capture n'est pas disponible en mode Enregistrement.



Rétroéclairage

L'écran LCD est équipé d'un rétroéclairage pour faciliter la lecture, en particulier dans les lieux faiblement éclairés. Appuyez brièvement sur le bouton Rétroéclairage   pour activer cette fonction. Le rétroéclairage s'éteint automatiquement au bout de 10 secondes.

Enregistrement MAX-MIN



Dans ce mode, l'appareil enregistre les valeurs maximale et minimale sur la période choisie.

1. Appuyez sur la touche **R** (Enregistrement) pour accéder au mode Enregistrement. L'icône d'enregistrement  s'affiche à l'écran. Les valeurs maximale et minimale sont enregistrées et mises à jour pendant la période de mesure.

2. Appuyez de nouveau sur le bouton **R** (Enregistrement) pour afficher la valeur maximale enregistrée. L'icône  s'affiche à l'écran.
3. Appuyez de nouveau sur le bouton **R** (Enregistrement) pour afficher la valeur minimale enregistrée. L'icône  s'affiche à l'écran.
4. Appuyez sur le bouton **H** (Capture) pour effacer les données enregistrées. Les données précédentes sont effacées et l'appareil commence à enregistrer de nouvelles.
5. Appuyez longuement sur la touche **R** (Enregistrement) pour quitter le mode Enregistrement.

Arrêt automatique (APO)

Pour ménager les piles, l'appareil s'éteint automatiquement au bout d'environ 10 minutes d'activité. L'icône APO s'affiche à l'écran (dans l'angle supérieur droit) quand l'arrêt automatique est sélectionné. Pour activer/désactiver l'arrêt automatique par défaut :

1. Appuyez longuement sur le bouton **SET**. L'affichage inférieur indique « PoFF ».
2. Appuyez brièvement sur le bouton  ou  Pour activer (YES) ou désactiver (NO) l'arrêt automatique, comme le montre l'affichage supérieur.
3. Appuyez brièvement sur le bouton **R** (Enregistrement) pour enregistrer la sélection.
4. L'appareil revient en mode de fonctionnement normal au bout de 10 secondes environ.

Remarque : la fonction Arrêt automatique n'est pas disponible en mode Enregistrement.

Maintenance

Remplacement des piles

1. Éteignez l'appareil.
2. Retirez la vis à tête plate qui maintient le couvercle du compartiment à piles au dos de l'appareil.
3. Ouvrez le compartiment à piles et remplacez les trois piles 1,5 V de type AAA en respectant la polarité. Remontez le couvercle de l'appareil avant de l'utiliser

Pour votre sécurité : veuillez mettre les piles au rebut de manière responsable. Ne les jetez jamais au feu, car elles pourraient exploser ou fuir. Si vous ne comptez pas utiliser l'appareil pendant au moins 60 jours, retirez les piles et conservez-les à part.



Ne jetez jamais de piles usagées ou rechargeables avec les déchets ménagers. Les consommateurs sont priés de rapporter leurs piles usagées dans les points de collecte prévus à cet effet, au magasin où ils les ont achetées ou dans n'importe quel point de vente de piles.

Mise au rebut : ne jetez pas cet appareil avec les déchets ménagers. L'utilisateur est dans l'obligation de déposer ses appareils en fin de vie dans un point de collecte chargé du retraitement des appareils électriques et électroniques.

Nettoyage et stockage

Essuyez régulièrement le boîtier à l'aide d'un chiffon humide imprégné de détergent doux. N'utilisez ni produits abrasifs, ni solvants.

Caractéristiques

Écran	LCD rétroéclairé 35 x 30 mm (1,4 x 1,2")		
Capteur de luminosité	Photo-capteur avec filtre de correction du cosinus		
Mesures	Lumière ultra-violette (UVA)		
Spectre du capteur d'UV	320 à 390 nm		
Affichage de surcharge du port	"----"		
Installation du trépied	Sur le panneau arrière		
Alimentation	3 piles 1,5 V de type AAA		
Consommation électrique	Environ 5 mA CC		
Arrêt automatique	Après environ 10 minutes d'inactivité		
Température en fonctionnement	0 à 50°C (32 à 122°F)		
Humidité en fonctionnement	80 % HR max		
Dimensions/Poids	141 x 58 x 25 mm (5,5 x 2,3 x 1,0") /160 g (5,64 oz)		
Caractéristiques électriques (23±5°C)			
Ultraviolets (UVA)			
Unité	Plage	Résolution	Précision
mW/cm ²	0 à 1,999	0.001	±(4 % FS + 2 chiffres)
	2 à 20,00	0.01	

Copyright © 2017 FLIR Systems, Inc.

Tous droits réservés, y compris le droit de reproduction en tout ou partie sous quelque forme que ce soit.

Certification ISO-9001

www.extech.com