



renkforce

Ⓕ Notice d'emploi

Radio Internet RF-IR-Mono1

Best.-Nr. 1610095

CE

Table des matières

F

	Page
1. Introduction	3
2. Explication des symboles	3
3. Utilisation conforme	4
4. Étendue de la livraison	4
5. Caractéristiques et fonctions	4
6. Consignes de sécurité	5
a) Généralités	5
b) Sécurité électrique	6
c) Piles/batteries	6
7. Pièces détachées et éléments de commande	7
8. Installation	9
9. Raccordement	9
a) Raccordement électrique	9
b) Raccordement d'appareils supplémentaires	10
c) Insertion/Remplacement des piles de la télécommande	10
10. Utilisation	11
a) Configuration initiale	11
b) Fonctions de base	13
c) Utilisation du menu et vue d'ensemble	14
d) Mode de fonctionnement Radio Internet	16
e) Mode de fonctionnement Media-Center	18
f) Lecture via Bluetooth®	19
g) Fonction réveil	20
h) Minuterie sommeil	20
i) Paramètres dans le menu	20
11. Manipulation	23
12. Élimination des perturbations	23
13. Entretien et nettoyage	25
14. Élimination	25
a) Produit	25
b) Piles/accumulateurs	26
15. Caractéristiques techniques	26
16. Déclaration de conformité	27

1. Introduction

Chère cliente, cher client,

Nous vous remercions d'avoir fait l'acquisition de cet appareil.

Ce produit est conforme aux exigences des directives nationales et européennes en vigueur.

Afin de maintenir l'appareil en bon état et d'en assurer l'exploitation sans risques, l'utilisateur doit absolument tenir compte de ce mode d'emploi !



Le présent mode d'emploi fait partie intégrante de l'appareil. Il contient des instructions importantes relatives à la mise en service et au maniement. Faites attention à cela lorsque l'appareil est transmis à des tierces personnes. Pour cette raison, conservez le mode d'emploi pour pouvoir le relire !

Pour toute question technique, veuillez vous adresser à :

France (email): technique@conrad-france.fr

Suisse: www.conrad.ch

2. Explication des symboles



Le symbole avec l'éclair dans un triangle est utilisé pour signaler un danger pour votre santé, p. ex. une électrocution.



Le symbole avec le point d'exclamation dans un triangle signale des consignes importantes dans ce mode d'emploi qui doivent impérativement être respectées.



Le symbole de la flèche renvoie à des astuces et conseils d'utilisation spécifiques.



Le bloc d'alimentation appartient à la classe de protection II. Il est équipé d'une isolation double renforcée entre le réseau d'alimentation et la tension de sortie.



Le symbole de la maison indique à l'utilisateur que l'appareil ne peut être utilisé que dans des locaux fermés.

3. Utilisation conforme

La radio Internet RF-IR-Mono1 sert à la diffusion de chaînes radio via Internet. Elle permet également la reproduction de vos données musicales via votre réseau ou via Bluetooth®. Une horloge avec fonction de réveil en complète l'équipement.

La connexion Internet et à votre réseau s'effectue via WLAN.

Le bloc d'alimentation fourni ne doit être raccordé qu'à une tension alternative de 100-240 V/CA 50/60 Hz. L'alimentation électrique de la radio Internet ne doit s'effectuer que via le bloc d'alimentation fourni.

L'utilisation n'est autorisée que dans des locaux fermés, et non pas à l'extérieur. Il faut impérativement éviter tout contact avec l'humidité, comme par exemple dans une salle de bains.

Pour des raisons de sécurité et d'homologation, vous ne devez ni modifier ni transformer ce produit. Si le produit est utilisé à d'autres fins que celles décrites ci-dessus, il risque d'être endommagé. Par ailleurs, une utilisation inappropriée peut causer des risques comme par ex. un court-circuit, incendie, choc électrique, etc.

Lisez attentivement le mode d'emploi et conservez-le. Ne transmettez l'appareil à des tiers qu'avec le mode d'emploi.

Tous les noms d'entreprise et les désignations de produit sont des marques déposées de leurs propriétaires respectifs. Tous droits réservés.

Bluetooth® est une marque reconnue mondialement de Bluetooth SIG, Inc.

4. Étendue de la livraison

- Radio Internet RF-IR-Mono1
- Bloc d'alimentation
- Télécommande avec piles
- Mode d'emploi

Modes d'emplois actuels

Téléchargez le mode d'emploi actuel via le lien www.conrad.com/downloads ou scannez le code QR fourni. Suivez les instructions indiquées sur le site Web.



5. Caractéristiques et fonctions

- Fonctions UpnP et DLNA
- Lecture via Bluetooth®
- Grand écran rétro-éclairé de 3 lignes
- Horloge intégrée avec fonction de réveil et deux heures de réveil et fonction de minuterie de mise en veille.
- Raccords pour amplificateurs externes/enceintes amplifiées et écouteurs.

6. Consignes de sécurité



Lisez attentivement le mode d'emploi et respectez en particulier les consignes de sécurité. Si vous ne respectez pas les consignes de sécurité et les instructions pour une manipulation appropriée dans ce mode d'emploi, nous déclinons toute responsabilité concernant les dommages corporels et matériels en résultant. Par ailleurs, la garantie prend fin dans de tels cas.

a) Généralités

- Ce produit n'est pas un jouet, maintenez-le hors de la portée des enfants. Les enfants ne sont pas en mesure d'évaluer les risques associés à l'utilisation d'appareils électriques.
- Cet appareil n'est pas destiné à être utilisé avec les personnes (y compris les enfants) avec des capacités physiques, sensorielles ou mentales réduites ou manquant d'expérience et/ou de connaissances, sauf si elles sont surveillées par une personne responsable de leur sécurité ou si elles ont reçu des instructions spécifiques pour utiliser l'appareil.
- Ne laissez pas traîner le matériel d'emballage sans surveillance. Il pourrait constituer un jouet dangereux pour les enfants.
- Protégez le produit contre les températures extrêmes, les rayons directs du soleil, les chocs intenses, une humidité élevée, l'eau, les gaz, vapeurs et solvants inflammables.
- Évitez d'exposer le produit à des contraintes mécaniques.
- S'il n'est plus possible d'utiliser le produit en toute sécurité, mettez le produit hors service et protégez-le contre toute utilisation intempestive. L'utilisation en toute sécurité n'est plus possible quand le produit :
 - présente des dommages visibles,
 - ne fonctionne plus correctement,
 - a été stocké pendant une durée de temps prolongée dans des conditions ambiantes défavorables ou
 - a été exposé à de fortes sollicitations pendant le transport.
- Manipulez le produit avec précaution. Les chocs, les coups ou les chutes même d'une faible hauteur endommagent l'appareil.
- Tenez également compte des consignes de sécurité supplémentaires dans chacun des chapitres de ce mode d'emploi.
- Respectez également les consignes de sécurité et les modes d'emploi des autres appareils raccordés au produit.
- Adressez-vous à un technicien, si vous avez des doutes concernant le mode de fonctionnement, la sécurité ou le branchement de l'appareil.
- Faites effectuer des travaux de maintenance, d'ajustement ou de réparation exclusivement par un spécialiste et / ou un atelier technique spécialisé.
- Si vous avez encore des questions auxquelles il n'y a pas de réponse dans ce mode d'emploi, adressez-vous à notre service technique après-vente ou à d'autres spécialistes.
- Toute personne susceptible d'utiliser, de monter, d'installer cet appareil, de le mettre en service ou d'en effectuer l'entretien doit en observer le mode d'emploi.



b) Sécurité électrique

- Le bloc d'alimentation appartient à la classe de protection II. Il faut impérativement utiliser une prise électrique en état de fonctionnement (100-240 V/CA, 50/60 Hz) raccordée au réseau de distribution publique d'électricité.
- Pour l'alimentation électrique de la radio Internet, utilisez uniquement le bloc d'alimentation fourni.
- La prise de courant doit se trouver à proximité immédiate de l'appareil et être facilement accessible.
- Ne touchez jamais le bloc secteur lorsque vous avez les mains humides ou mouillées. Il y a un risque d'électrocution avec danger de mort !
- Assurez-vous que le câble de raccordement du bloc d'alimentation ne soit pas plié, endommagé, entaillé par des bords coupants ou soumis à d'autres contraintes mécaniques. Évitez les sollicitations thermiques excessives du bloc d'alimentation dues à une chaleur ou un froid extrême. Ne modifiez pas le bloc d'alimentation. En cas de non-observation de cette consigne, le bloc d'alimentation risque d'être endommagé. Un bloc d'alimentation endommagé peut causer un choc électrique avec danger de mort.
- Si le bloc d'alimentation est endommagé, ne le touchez pas. Mettez tout d'abord la prise de courant correspondante hors tension sur tous les pôles (p. ex. par le biais du coupe-circuit automatique et du disjoncteur différentiel correspondants), puis débranchez avec précaution le bloc d'alimentation de la prise de courant. N'utilisez en aucun cas le produit avec un bloc d'alimentation endommagé.
- Ne remplacez jamais un câble de raccordement endommagé du bloc d'alimentation. Dans le cas où un câble de raccordement serait endommagé, le bloc d'alimentation n'est plus utilisable et doit être jeté. Une réparation n'est pas admissible.
- Ne placez pas de récipients comportant des liquides, par ex. verres, seaux, vases ou plantes, sur ou à proximité immédiate de l'appareil ou du bloc d'alimentation. Les liquides risqueraient de pénétrer dans le boîtier et de compromettre la sécurité électrique. Par ailleurs, il existe un extrême danger d'incendie ou de choc électrique avec danger de mort ! Dans ce cas, mettez la prise de courant correspondante hors tension sur tous les pôles (déconnectez p. ex. le coupe-circuit automatique et le disjoncteur différentiel) et débranchez ensuite le bloc d'alimentation de la prise de courant avec précaution. Le produit ne doit ensuite plus être mis en fonction, apportez-le dans un atelier spécialisé.
- Ne posez jamais des sources d'incendie, telles que des bougies allumées, sur ou à proximité de l'appareil.
- N'utilisez l'appareil que dans des régions à climat tempéré et non dans un climat tropical.

c) Piles/batteries

- Respecter la polarité lors de la mise en place des piles/batteries dans la télécommande.
- Retirez les piles/batteries si la télécommande n'est pas utilisée pendant une durée de temps prolongée afin d'éviter des dommages dus à des fuites. Des piles/batteries qui fuient peuvent causer des brûlures cutanées par contact avec les fluides. Pour la manipulation de piles/batteries, il est recommandé de porter des gants de protection.
- Conservez les piles/batteries hors de la portée des enfants. Ne laissez pas les piles/batteries sans surveillance, car les enfants ou les animaux domestiques pourraient les avaler.
- Toutes les piles doivent être remplacées en même temps. Combiner des piles anciennes et des piles neuves dans la télécommande peut causer des fuites de piles et endommager la télécommande.
- Ne démontez pas les piles/batteries. Ne les court-circuitiez pas. Ne les jetez pas au feu. Ne jamais tenter de charger des piles non rechargeables. Il y a un risque d'explosion !

7. Pièces détachées et éléments de commande

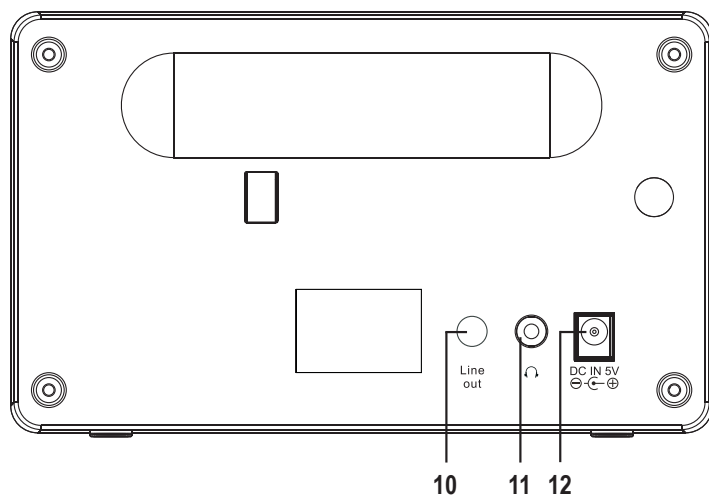
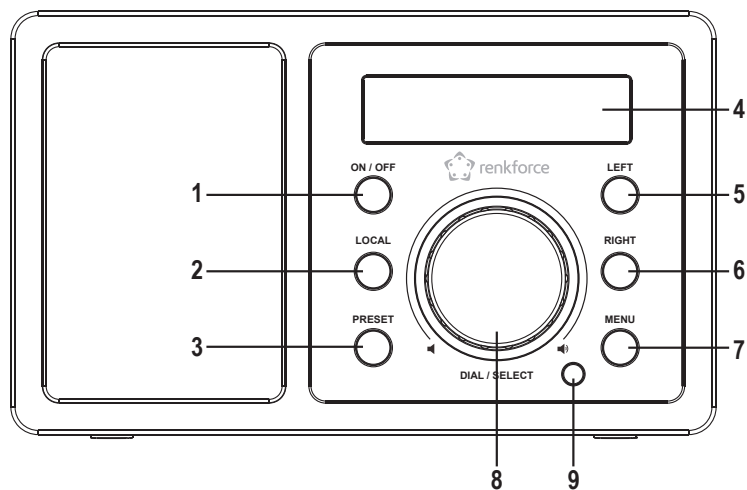

- 1 Touche ON/OFF
- 2 Touche LOCAL
- 3 Touche PRESET
- 4 Écran
- 5 Touche LEFT
- 6 Touche RIGHT

- 7 Touche MENU
- 8 Bouton de réglage
- 9 Récepteur IR
- 10 Prise LINE OUT
- 11 Prise casque d'écoute
- 12 Prise DC IN 5 V

- 13 Touche
- 14 Clavier à 10 touches
- 15 Touche
- 16 Touches fléchées
- 17 Touche
- 18 Touche
- 19 Touche MODE
- 20 Touche
- 21 Touche
- 22 Touche
- 23 Touche LOCAL
- 24 Touche
- 25 Touche
- 26 Touche OK
- 27 Touche
- 28 Touche
- 29 Touche EQ
- 30 Touche
- 31 Touche DIMMER
- 32 Touche INFO

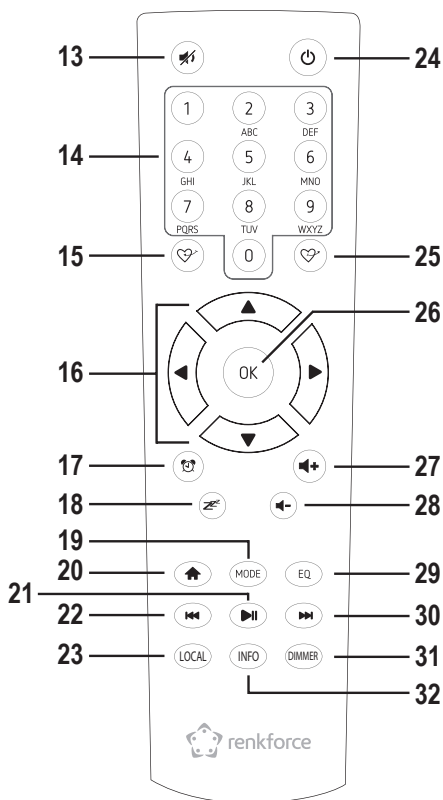

Saisie de caractères avec le clavier à 10 touches

Touche	Caractère	Touche	Caractère
1	1, divers caractères spéciaux (voir écran)	6	6, M, N, O, m, n, o
2	2, A, B, C, a, b, c	7	7, P, Q, R, S, p, q, r, s
3	3, D, E, F, d, e, f	8	8, T, U, V, t, u, v
4	4, G, H, I, g, h, i	9	9, W, X, Y, Z, w, x, y, z
5	5, J, K, L, j, k, l	0	0, DEL

→ Une pression sur les chiffres 0, 1, 2, etc. lors de la saisie d'un mot de passe par exemple permet d'afficher les chiffres et les lettres (caractères alphanumériques) comme indiqué ci-dessus. À chaque pression de touche, l'affichage passe au chiffre suivant ou à la lettre suivante.

Par exemple, si vous appuyez sur la touche (5), le chiffre « 5 » s'affiche en premier. Si vous appuyez à nouveau sur la touche, la lettre majuscule « J » s'affiche, etc. Pour entrer le caractère suivant, appuyez sur le bouton rotatif (8) ou sur la touche OK (26) de la télécommande. Lorsque tous les caractères ont été saisis, confirmez la saisie en appuyant longuement sur le bouton rotatif (8) ou sur la touche OK (26) de la télécommande.

8. Installation

Lors du choix du lieu d'installation, tenez compte des dispositions de la pièce, comme p. ex. l'endroit où se trouve la prise la plus proche, etc.

Lors du choix du lieu d'installation, évitez en outre toute exposition directe au soleil, aux vibrations, à la poussière, à la chaleur, au froid et à l'humidité. L'appareil doit se trouver éloigné de tout transformateur ou moteur puissants.



N'essayez pas de percer ou de visser de vis supplémentaires dans le boîtier pour fixer l'appareil. Cela endommagera l'appareil.

Veillez à ce que l'installation soit stable, la chute éventuelle des appareils présentant un risque d'accident non négligeable.



Étant donné la multitude de peintures et d'encaustiques utilisées sur les meubles, il n'est pas à exclure que les pieds de l'appareil laissent des résidus visibles sur les meubles dus à une réaction chimique. Pour cette raison, l'appareil ne doit pas être posé sur des surfaces de meubles précieux sans une protection appropriée.

Installer l'appareil sur une surface plane et horizontale capable de supporter son poids.

9. Raccordement

a) Raccordement électrique



La prise de courant à laquelle le bloc d'alimentation est raccordé doit se trouver à proximité de l'appareil et être facilement accessible pour permettre une déconnexion rapide et simple du bloc d'alimentation en cas de défaut.

Veillez à ce que la tension indiquée sur le bloc d'alimentation corresponde à la tension de réseau de votre fournisseur d'électricité. Ne tentez jamais de faire fonctionner le bloc d'alimentation sous une tension différente.

La prudence s'impose lors de la manipulation des blocs d'alimentation et des prises de raccordement au secteur. La tension d'alimentation peut causer un danger de mort par des chocs électriques.

Ne laissez pas les câbles traîner librement, mais posez-les de façon appropriée afin d'éviter des risques d'accident.

- Reliez le connecteur basse tension du bloc d'alimentation à la prise DC IN 5V (12).
- Branchez le bloc d'alimentation dans une prise murale.

b) Raccordement d'appareils supplémentaires

Connexion d'appareils externes

- En cas de besoin, la prise LINE OUT (10) peut être utilisée pour raccorder un amplificateur ou des enceintes amplifiées. Branchez l'entrée audio de votre appareil externe à la prise LINE OUT (10).
- Si le connecteur de l'appareil externe n'est pas compatible, vous pouvez utiliser un adaptateur adéquat.

→ Lorsqu'un appareil externe est raccordé, le volume de cet appareil est réglé via le bouton de réglage du volume de l'appareil externe raccordé. Le volume de reproduction via le haut-parleur intégré de la radio Internet peut toujours être réglé avec le bouton de réglage du volume de la radio Internet.

Branchement du casque

- Sur la prise casque d'écoute (11), vous pouvez brancher un casque au besoin.
- Le haut-parleur est automatiquement désactivé et la musique est reproduite uniquement via le casque d'écoute raccordé.

c) Insertion/Remplacement des piles de la télécommande

Il est important d'insérer des piles dans la télécommande avant de pouvoir l'utiliser. Procédez comme suit :

- Ouvrez le compartiment à piles situé au dos de la télécommande.
- Insérez deux piles AAA dans le compartiment à piles. Veillez à respecter la bonne polarité (tenez compte des pôles positif/+ et négatif/-). La polarité est indiquée dans le compartiment à piles.
- Refermez le compartiment à piles.

→ Quand la portée de la télécommande diminue ou si elle ne fonctionne plus, les piles doivent être remplacées comme décrit ci-dessus.

10. Utilisation

a) Configuration initiale

→ Lors de la première mise en marche de l'appareil, ou si vous l'avez précédemment réinitialisé aux réglages d'usine, la fenêtre de sélection de la langue et les messages suivants apparaissent à l'écran après l'allumage. Le processus de démarrage prend quelques secondes.

Choix de la langue

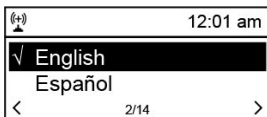

- Sélectionnez la langue de votre choix à l'aide du bouton rotatif (8) ou des touches fléchées correspondantes (16) de la télécommande.
- Confirmez la sélection en appuyant sur le bouton rotatif (8) ou sur la touche OK (26) de la télécommande.

Configuration de la connexion WLAN

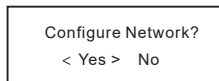
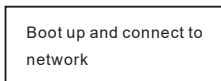

- Sélectionnez « YES » avec les touches LEFT (5) ou RIGHT (6) ou encore avec les touches fléchées (16) de la télécommande.
- Confirmez la sélection en appuyant sur le bouton de réglage (8) ou sur la touche OK (26) de la télécommande.
- Sur la fenêtre suivante, sélectionnez « Add/Remove AP » et confirmez à nouveau la sélection comme décrit ci-dessus.

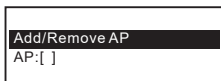

- Sur la fenêtre suivante, sélectionnez « Add AP (Scan) » et confirmez à nouveau la sélection comme décrit ci-dessus.

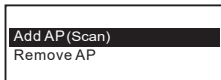

- La radio lance la recherche de tous les routeurs WLAN disponibles dans les environs et les énumère.
- Sélectionnez le routeur WLAN souhaité et confirmer la sélection.
- Saisissez la clé de réseau de votre routeur WLAN. Utilisez pour la saisie le clavier à 10 touches (14) de la télécommande ou le bouton de réglage (8) pour la sélection des chiffres et caractères nécessaires.
- Lorsque le caractère souhaité apparaît, appuyez sur le bouton rotatif (8) ou sur la touche OK (26) de la télécommande pour saisir le caractère suivant.
- Appuyez sur la touche LEFT (5) ou sur la touche fléchée (16) correspondante de la télécommande pour supprimer le dernier caractère saisi.

→ La casse est prise en compte lors de la saisie du mot de passe.

- Lorsque tous les caractères ont été saisis, confirmez la clé du réseau en appuyant longuement sur le bouton rotatif (8) ou sur la touche OK (26) de la télécommande. La connexion s'établit et la radio passe au menu principal
- Le message suivant s'affiche en cas de succès de la connexion :

Association complete

- La qualité de réception s'affiche en haut à gauche de l'écran (4). Plus le nombre de barres est élevé, plus la qualité de connexion au réseau est meilleure.

↓

T,.,t	11:10 AM
My Favourite	
Internet Radio	





b) Fonctions de base

Mise en marche/arrêt







- Appuyez sur la touche ON/OFF (1) ou sur la touche  (24) de la télécommande pour activer ou désactiver le mode veille.

→ En mode veille, l'écran (4) affiche la date et l'heure.

Fonctionnement général

- La rotation du bouton de réglage (8) permet de régler le volume et de sélectionner des fonctions ou de modifier des paramètres/valeurs dans le menu.
- Une pression sur le bouton de réglage (8) comme sur une touche normale permet de confirmer une sélection ou un réglage.
- Le réglage du volume peut se faire avec les touches  (27) et  (28) de la télécommande. La touche  (13) permet de couper le son.
- La navigation dans le menu s'effectue avec les touches fléchées (16) de la télécommande.
- La touche LEFT (5) permet de revenir au réglage précédent de plusieurs fonctions ou paramètres.
- La touche RIGHT (6) permet de passer au réglage suivant de plusieurs fonctions ou paramètres.
- Les différents modes de fonctionnement disponibles peuvent être affichés avec la touche MODE (19). À chaque nouvelle pression de cette touche, l'appareil passe au mode de fonctionnement suivant.
- La touche MENU (7) ou  (20) permet d'accéder au menu principal de la radio Internet.

Fonction des autres touches



- La touche PRESET (3) ou les touches  (15) et  (25) permettent d'accéder directement à la liste des favoris afin de sauvegarder des chaînes ou de sélectionner les chaînes enregistrées.
- La touche  (17) ouvre directement la fenêtre de paramétrage du réveil.
- La touche DIMMER (31) ouvre directement la fenêtre de paramétrage de l'éclairage de l'écran.
- En mode veille, l'éclairage de l'écran peut être réglé manuellement en faisant tourner le bouton de réglage (8).
- La touche LOCAL (2) ou (23) ouvre une sélection de chaînes locales permettant de sélectionner des chaînes locales à partir de différentes catégories.
- La touche  (18) ouvre directement la fenêtre de paramétrage de la minuterie de veille (Sleeptimer).
- La touche EQ (29) ouvre directement la fenêtre de paramétrage de l'égaliseur.
- La touche  (21) lance ou interrompt la diffusion de chaînes radio via Internet.
- Les touches  (22) et  (30) permettent de sélectionner la chaîne suivante ou précédente dans la liste des dernières chaînes diffusées.
- La touche INFO (32) permet d'accéder aux informations sur le réseau et sur le système de l'appareil.

c) Utilisation du menu et vue d'ensemble

→ Vous trouverez ci-dessous un aperçu de tous les éléments pouvant être sélectionnés dans le menu. Une description présente par ailleurs ce qui peut être réglé dans chaque élément de menu et quelle fonction est proposée par l'élément de menu correspondant.

Veillez noter que les différents éléments de configuration ou leur traduction respective peuvent être modifiés lors des mises à jour logicielles.

- Accéder au menu via la touche MENU (7) ou via la touche  (20) de la télécommande.
- Naviguer dans le menu au moyen des touches LEFT (5) et RIGHT (6), et au moyen du bouton de réglage (8).
- Utiliser les touches fléchées (16) pour naviguer dans le menu à partir de la télécommande.
- Pour sélectionner une fonction ou un élément du menu, appuyer sur le bouton de réglage (8) ou sur la touche OK (26) de la télécommande.

Niveau de menu 1	Niveau de menu 2	Breve description
Mes favoris		Sélection de la liste des favoris Possibilité de sélection directe via la touche PRESET (3) ou  (25)
Radio Internet	Skytune	Recherche de chaînes radio Internet sur la base de différents critères Possibilité de sélection directe via la touche MODE (19)
	Chercher(Skytune)	Recherche de chaînes radio Internet à partir des noms de chaînes
	Histoire	Recherche de chaînes radio Internet sur la base des dernières chaînes écoutées (max. 99)
BT streaming		Active la fonction Bluetooth® pour le couplage/la lecture d'appareils Bluetooth® Possibilité de sélection directe via la touche MODE (19)
Centre de Média	UPnP	Accès à votre serveur média Possibilité de sélection directe via la touche MODE (19)
	Ma Liste de Chansons	Accès à la Playlist de votre serveur média
	Enlever ma Liste de Chansons	Suppression de la Playlist de votre serveur média
Alarme		Réglage de la fonction réveil Possibilité de sélection directe via la touche  (17)

Niveau de menu 1	Niveau de menu 2	Breve description
Minuterie arrêt		Activation/réglage de la minuterie de mise en veille (Sleeptimer) Possibilité de sélection directe via la touche  (18)
Configuration	Réseau	Paramètres de réglage de votre réseau WLAN
	Date et heure	Réglage de l'heure/la date
	Langue	Réglage de la langue du menu
	Installation du radio locale	Paramètres de sélection des chaînes locales accessibles via la touche LOCAL (2) ou (23)
	Mode lecture	Paramètres de reproduction des pistes musicales
	Reprise après coupure est allumée	Paramètre permettant de définir si le dernier mode de fonctionnement sélectionné ou le menu doit s'afficher lors de la mise en marche
	Power-on options	Permet de définir si l'appareil passe en mode veille ou revient au menu principal (maison) après une réinitialisation ou une coupure de courant.
	Auto power save	Met la radio en veille pour économiser de l'énergie lorsque la radio n'est pas en cours de lecture.
	Dimmer	Paramètres de réglage de l'éclairage de l'écran Possibilité de sélection directe via la touche DIMMER (31)
	Contrast	Régler le niveau de contraste de l'écran
	EQ	Accès aux différentes présélections sonores Possibilité de sélection directe via la touche EQ (29)
	Buffer Time	Configuration de la mémoire tampon pour une reproduction sans interruption
	Information	Accès aux informations sur le réseau WLAN et sur l'appareil Possibilité de sélection directe via la touche INFO (32)
	Logiciel mise à jour	Mise à jour du logiciel
Réinitialisation par défaut	Réinitialise l'appareil aux réglages d'usine ATTENTION - les réglages personnels seront supprimés	

d) Mode de fonctionnement Radio Internet

Recherche de chaînes radio Internet

- Appuyez sur la touche MENU (7) ou sur la touche  (20) de la télécommande et sélectionnez l'élément de menu « RADIO INTERNET » avec le bouton de réglage (8) ou les touches fléchées (16).
- Appuyez sur le bouton de réglage (8) ou sur la touche OK (26) pour confirmer la sélection.
- Sélectionnez l'élément de menu « SKYTUNE » et appuyez sur le bouton de réglage (8) ou sur la touche OK (26) pour confirmation.

————> L'élément de menu « SKYTUNE » est aussi accessible directement via la touche MODE (19).

- Ouvrez l'un des éléments de menu suivants pour sélectionner une chaîne : Ici, les émetteurs sont selon différents critères, par ex. Région et genre triés.
- Sélectionnez la chaîne souhaitée et appuyez sur le bouton de réglage (8) ou sur la touche OK (26) pour y accéder.

————> Une sélection directe des chaînes locales est également possible via la touche LOCAL (2) ou (23) de la télécommande. Les chaînes locales sont regroupées en différentes catégories ici.

- Alternativement au mode de recherche décrit ci-dessus, il est aussi possible de rechercher des chaînes via l'élément de menu « CHERCHER (SKYTUNE) ». La recherche est alors effectuée par nom de chaîne ou par éléments du nom de chaîne.
- Une autre méthode de recherche de chaîne s'effectue via l'élément de menu « HISTOIRE ». Les 99 dernières chaînes écoutées sont répertoriées ici.

Ajout d'une chaîne à la liste des favoris

- Configurer la chaîne qui doit être ajoutée à votre liste des favoris.
- Appuyez longuement sur la touche PRESET (3) ou sur la touche  (15), jusqu'à ce qu'une petite flèche apparaisse à gauche en haut de l'écran. La chaîne a maintenant été enregistrée dans la liste des favoris.

————> La chaîne ainsi enregistrée sera ajoutée à la fin de votre liste des favoris. Il est possible d'enregistrer jusqu'à 99 chaînes dans votre liste des favoris.

Sélection de chaînes à partir de la liste des favoris

- Appuyez brièvement sur la touche PRESET (3) ou sur la touche  (25). La liste des favoris apparaît.
- Sélectionnez la chaîne souhaitée avec le bouton de réglage (8) ou les touches fléchées (16).
- Appuyez sur le bouton de réglage (8) ou sur la touche OK (26) pour accéder à la chaîne.

————> Il est également possible d'accéder à la liste des favoris via l'élément de menu « MES FAVORIS ».

Gestion de la liste des favoris

- Sélectionnez la chaîne à éditer dans la liste des favoris.
- Appuyez sur la touche RIGHT (6) ou sur la touche fléchée (16) correspondante de la télécommande.
- D'autres options s'affichent dans le menu, avec lesquelles vous pouvez déplacer ou supprimer la chaîne sélectionnée.

Gestion de la liste des favoris via un ordinateur

La gestion de la liste des favoris peut aussi se faire avec un ordinateur. Il est possible d'ajouter, déplacer ou supprimer des chaînes.



L'ordinateur à partir duquel la gestion est effectuée doit se trouver sur le même réseau que la radio Internet.

- Appuyez sur la touche MENU (7) ou sur la touche  (20) de la télécommande et sélectionnez l'élément de menu « CONFIGURATION » avec le bouton de réglage (8) ou les touches fléchées (16), puis confirmez la sélection.
- Sélectionnez l'élément de menu « INFORMATION » et confirmez la sélection.

➔ L'élément de menu « INFORMATION » est aussi accessible directement via la touche INFO (32).

- Sélectionnez l'élément de menu « INFORMATIONS DU RÉSEAU » et confirmez la sélection.
- L'adresse IP de la radio Internet est spécifiée sous « IP ».
- Entrez l'adresse IP dans le navigateur Internet de votre ordinateur (Google Chrome ou Internet Explorer):
- Un aperçu de la liste des favoris enregistrée s'affiche.

MY STATIONS

Channel Group : E00T	
Channel Name	URL
1. DJ AAM Radio FM	*****
2. Country Radio Switzerland	*****
3. Bigbeat	*****
4. 24Radio Switzerland	*****
5. AFN American Freedom	*****
6. Energy Berlin	http://energyradio.de/bremen
7. MP3 Pro	http://www.katrafm.com/katrafm_mp3pro.m...
8. 2	http://www.ultranet.biz/vegasandanski.m3u
9. stream 2	http://lindowsradio.com:8600/listen.pls
10. aac 128	http://eastiondonradio.com:8100/bighigh.aac
11. Seoul Shoutcast	http://yp.shoutcast.com/sbin/tunein-station...

Add Channel

Channel Name	URL	<input type="button" value="Submit"/> <input type="button" value="Reset"/>
--------------	-----	--

DELETE	Permet de supprimer les chaînes correspondantes de la liste
TOP	Déplace la chaîne au début de la liste
UP	Déplace la chaîne d'une position vers le haut
DOWN	Déplace la chaîne d'une position vers le bas
BOTTOM	Déplace la chaîne au bas de la liste
ADD CHANNEL	Entrez le nom de la chaîne et l'adresse URL (adresse du flux audio) correspondante ici pour ajouter une chaîne à la liste

e) Mode de fonctionnement Media-Center

La fonction Media-Center permet la reproduction de données musicales enregistrées sur un appareil partagé de votre réseau.



L'appareil à partir duquel doit se faire la reproduction doit se trouver sur le même réseau que la radio Internet et les dossiers correspondants doivent être partagés.



Lecture

→ L'appareil prend en charge les protocoles UPnP et est compatible DLNA.

Cela permet une diffusion en continu des données musicales à partir de votre réseau. Il est cependant nécessaire qu'un appareil compatible agissant comme serveur soit raccordé à votre réseau. Il peut s'agir d'un disque dur de réseau ou d'un ordinateur standard fonctionnant sous Windows® 8 par exemple et permettant d'accéder aux dossiers publics ou prenant en charge la fonction Media Sharing. Vous trouverez plus de détails dans les textes d'aide ou dans la documentation correspondante de votre appareil.

- Appuyez sur la touche MENU (7) ou sur la touche  (20) de la télécommande et sélectionnez l'élément de menu « CENTRE DE MÉDIA » avec le bouton de réglage (8) ou les touches fléchées (16).
- Appuyez sur le bouton de réglage (8) ou sur la touche OK (26) pour confirmer la sélection.
- Sélectionnez l'élément de menu « UPnP » et appuyez sur le bouton de réglage (8) ou sur la touche OK (26) pour confirmation.

→ L'élément de menu « UPnP » est aussi accessible directement via la touche MODE (19).

- L'appareil recherche automatiquement les appareils compatibles sur le réseau et les affiche dans une liste.
- Sélectionnez l'appareil souhaité et appuyez sur le bouton de réglage (8) ou sur la touche OK (26) pour confirmation.
- Le menu du serveur s'affiche alors. L'affichage des dossiers et groupes dépend du serveur. Naviguez dans l'arborescence et lancez la lecture de la plage souhaitée en appuyant sur le bouton de réglage (8) ou sur la touche OK (26).
- La plage sélectionnée est lue.
- Appuyez longuement sur la touche LEFT (5) ou RIGHT (6) pour revenir à la plage précédente ou passer à la plage suivante.
- La reproduction peut aussi être commandée avec les touches  (21),  (22) et  (30).
- Appuyez sur la touche LEFT (5) pour revenir à l'aperçu et sélectionner une autre plage.

Ajout d'une plage à la Playlist

- Appuyez longuement sur le bouton de réglage (8), jusqu'à ce qu'une petite flèche apparaisse à gauche en haut de l'écran, afin d'ajouter la plage en cours de lecture ou la plage sélectionnée à votre Playlist.
- La plage a été ajoutée à la Playlist.

→ La plage ainsi enregistrée sera ajoutée à la fin de votre Playlist. Il est possible d'enregistrer jusqu'à 99 titres dans votre Playlist. La Playlist sera supprimée à la mise à l'arrêt de l'appareil.

Lecture d'une plage à partir de la Playlist

- Il est possible d'accéder à la Playlist via l'élément « MA LISTE DE CHANSONS » du menu Media Center.
- Il est possible de lire des plages de la Playlist en appuyant sur le bouton de réglage (8) ou sur la touche OK (26).

Gestion de la Playlist

- Sélectionnez le titre à éditer dans la Playlist.
- Appuyez sur la touche RIGHT (6) ou sur la touche fléchée (16) correspondante de la télécommande.
- D'autres options s'affichent dans le menu, avec lesquelles vous pouvez déplacer ou supprimer le titre sélectionné.

Suppression de la Playlist

- Pour supprimer une Playlist, sélectionnez l'élément « ENLEVER MA LISTE DE CHANSONS » du menu Media Center et appuyez sur le bouton de réglage (8) ou sur la touche OK (26).
- Un message de sécurité s'affiche, que vous devez confirmer pour achever l'opération de suppression.

————> La Playlist est automatiquement supprimée à la mise à l'arrêt de l'appareil.

f) Lecture via Bluetooth®

Avant de pouvoir effectuer une transmission entre votre appareil Bluetooth® et la radio Internet, les deux appareils doivent être connectés ensemble. Cette opération est appelée « Couplage » (pairing).

————> Si un appareil Bluetooth® est déjà couplé, la connexion sera automatiquement établie dès que les deux appareils se trouveront à portée et lorsque le mode Bluetooth® est sélectionné sur la radio Internet. En d'autres termes, le « couplage » ou pairing ne doit être effectué qu'une seule fois. Il sera éventuellement nécessaire d'activer cette fonction sur votre appareil Bluetooth®.

- Appuyez sur la touche MENU (7) ou sur la touche  (20) de la télécommande et sélectionnez l'élément de menu « BT streaming » avec le bouton de réglage (8) ou les touches fléchées (16).

————> L'élément de menu « BT streaming » est aussi accessible directement via la touche MODE (19).

- Appuyez sur le bouton de réglage (8) ou sur la touche OK (26) pour confirmer la sélection.
- Allumez votre appareil Bluetooth® qui doit être couplé à la radio Internet et activez également le mode couplage (voir à ce sujet le manuel d'utilisation de l'appareil correspondant). L'appareil recherche ensuite les appareils Bluetooth® dans la zone de réception.
- Une fois que la radio Internet a été identifiée, votre appareil Bluetooth® vous en affiche le nom (RF-IR-MONO1-xxxx). (xxxx est un code spécifique à l'appareil qui varie d'un appareil à l'autre).
- Sélectionnez la radio Internet sur votre appareil Bluetooth®.
- Lancez la lecture sur votre appareil Bluetooth®.
- La lecture est maintenant effectuée via la radio Internet.

g) Fonction réveil

Accéder aux paramètres de réglage du réveil

- Appuyez sur la touche MENU (7) ou sur la touche  (20) de la télécommande et sélectionnez l'élément de menu « ALARME » avec le bouton de réglage (8) ou les touches fléchées (16), puis confirmez la sélection.

—> L'élément de menu « ALARME » est aussi accessible directement via la touche  (17).

Réglage du réveil

L'appareil offre deux heures de réveil qui peuvent être réglées et utilisées séparément. Le réglage se fait de la même manière pour les deux heures de réveil.

- Dans le menu du réveil, sélectionnez et activez l'alarme souhaitée.
- Réglez ensuite l'heure de réveil, la sonnerie d'alarme, les jours de réveil et le volume de la sonnerie d'alarme.

—> Sélectionnez une chaîne parmi vos favoris enregistrés pour pouvoir être réveillé avec la radio Internet.

- Le réveil est maintenant activé et configuré. Vous pouvez maintenant quitter le menu.
- L'écran (4) affiche un symbole correspondant lorsque la fonction de réveil est activée.

Mise à l'arrêt de l'alarme

- Il est possible de couper l'alarme en appuyant sur le bouton de réglage (8) ou sur la touche OK (26).
- L'alarme est désactivée jusqu'à la prochaine heure de réveil.
- Pour désactiver complètement l'alarme, naviguez dans le menu du réveil et désactivez l'alarme active.
- Les réglages du réveil sont toutefois maintenus.

h) Minuterie sommeil

Cette fonction permet d'éteindre automatiquement l'appareil après une durée définie, afin de s'endormir par exemple sur une touche musicale.

- Appuyez sur la touche MENU (7) ou sur la touche  (20) de la télécommande et sélectionnez l'élément de menu « MINUTERIE ARRET » avec le bouton de réglage (8) ou les touches fléchées (16), puis confirmez la sélection.

—> L'élément de menu « MINUTERIE ARRET » est aussi accessible directement via la touche  (18).

- Lorsque la fonction Sleep Timer est activée (il est nécessaire de sélectionner une durée), la radio s'éteint automatiquement une fois la durée sélectionnée écoulée.
- Les durées suivantes peuvent être sélectionnées : 15, 30, 45, 60, 90, 120, 150 ou 180 minutes.

i) Paramètres dans le menu

Vous trouverez des détails supplémentaires ici sur les différents éléments du menu « CONFIGURATION ».

- Appuyez sur la touche MENU (7) ou sur la touche  (20) de la télécommande et sélectionnez l'élément de menu « CONFIGURATION » avec le bouton de réglage (8) ou les touches fléchées (16), puis confirmez la sélection.

« RÉSEAU »

Vous pouvez ajouter des points d'accès (AP = Access Point) à votre réseau WLAN, les gérer ou en supprimer ici.

Ajout d'un point d'accès

Procédez comme décrit au point « Utilisation/Configuration initiale »

Suppression d'un point d'accès

Sélectionnez l'élément de menu pour la suppression du point d'accès et indiquez le point d'accès à supprimer.

Gestion des points d'accès

Il est possible d'accéder aux informations sur le point d'accès correspondant ou de les modifier ici.

→ Modifier ces paramètres uniquement en cas de problème et si vous savez quels paramètres il faut modifier.

Gestion des canaux WLAN

Vous pouvez choisir votre pays ici, afin de définir les canaux WLAN sans fil spécifiques à votre pays.

« DATE ET HEURE »

Les réglages suivants sont possibles :

- Sélection du fuseau horaire
- Format d'affichage de l'heure
- Format d'affichage de la date
- Prise en compte de l'heure d'été et de l'heure d'hiver
- Sélection entre le réglage automatique de l'heure via le réseau et le réglage manuel de l'heure
- Configuration du serveur d'horloge pour le réglage automatique de l'heure

« LANGUE »

Réglage de la langue du menu

« INSTALLATION DU RADIO LOCALE »

Les réglages suivants sont possibles :

- Sélection automatique du pays pour le réglage des chaînes locales (accessibles via la touche LOCAL (2) ou (23))
- Sélection manuel du pays pour le réglage des chaînes locales (accessibles via la touche LOCAL (2) ou (23))

« MODE LECTURE »

Voici les paramètres suivants pour la lecture UPnP possible:

- Configuration de la fonction de répétition lors de la lecture de fichiers musicaux (répétition de toutes les pages ou d'une seule plage)
- Ordre de lecture aléatoire des fichiers musicaux

« REPRISE APRÈS COUPURE EST ALLUMÉE »

Il est possible de définir ici si l'appareil reprend le dernier mode de fonctionnement actif lors de la mise à l'arrêt ou s'il démarre avec l'affichage du menu principal.

« POWER-ON OPTIONS »

Les réglages suivants sont possibles pour la réaction de l'appareil après un rétablissement de la tension ou une panne de courant :

- L'appareil passe en mode veille
- L'appareil affiche le menu principal (page d'accueil)

“AUTO POWER SAVE”

Si la radio n'est pas en cours de lecture, elle se met automatiquement en veille au bout de 30 minutes pour économiser de l'énergie, ou vous pouvez changer le réglage à 15 minutes.

« DIMMER »

Le comportement de l'écran et son éclairage peuvent être réglés ici.

——> Cet élément de menu peut aussi être sélectionné directement via la touche DIMMER (31)

- Ce mode définit si l'écran est varié ou pas après un certain délai d'inactivité.
- Le réglage de la luminosité définit la luminosité de l'écran en mode varié et en mode non varié.

——> La luminosité de l'écran en mode veille est réduite à un niveau par défaut, elle peut être réduite davantage en tournant le bouton rotatif (8) manuellement.

“CONTRAST”

Le niveau de contraste de l'écran peut être réglé en tournant le bouton rotatif (8) et en appuyant ensuite sur le bouton rotatif (8) pour confirmer le réglage.

« EQ »

Il est possible de régler les présélections sonores des différents genres musicaux ici.

« BUFFER TIME »

Réglage du temps de mise en mémoire tampon pour la diffusion de la radio Internet.

——> Les données sont mises en mémoire tampon lors de la diffusion des chaînes radio Internet, afin d'éviter les interruptions en cas de mauvaise connexion de données ou en cas de courtes interruptions. En cas de mauvaise qualité de la réception Internet, l'augmentation du temps de mise en mémoire tampon peut contribuer à une diffusion sans interruptions.

« INFORMATION »

Vous pouvez accéder aux informations sur votre réseau et sur votre radio Internet ici.

——> Cet élément de menu peut aussi être sélectionné directement via la touche INFO (32).

« LOGICIEL MISE À JOUR »

Il est possible de rechercher les mises à jour logicielles sur Internet ici et de les installer le cas échéant.

« RÉINITIALISATION PAR DÉFAUT »

Il est possible de réinitialiser la radio Internet aux réglages d'usine ici.

11. Manipulation

- N'insérez jamais directement le bloc d'alimentation dans une prise de courant, lorsque l'appareil est transporté d'une pièce froide à une pièce chaude. Le cas échéant, l'eau de condensation formée risque de détruire l'appareil. Laissez l'appareil atteindre la température ambiante avant de le brancher. Attendez que l'eau de condensation se soit évaporée.
- Ne tirez jamais sur le cordon pour débrancher les blocs d'alimentation de la prise de courant ; retirez plutôt la fiche de contact en la saisissant au niveau des surfaces de préhension prévues à cet effet.
- En cas de non utilisation prolongée, retirez le bloc secteur de la prise de courant.
- Pour des raisons de sécurité, retirez le bloc d'alimentation de la prise de courant par temps d'orage.
- Pour assurer une ventilation suffisante, ne couvrez en aucun cas l'appareil et le bloc d'alimentation. Veillez en outre à ce que la circulation d'air ne soit pas gênée par des magazines, nappes, rideaux ou autre objet similaire.
- Il est déconseillé d'écouter de la musique de manière prolongée à un volume sonore excessif. Cela peut entraîner des troubles auditifs. Ceci vaut en particulier en cas d'utilisation de casques d'écoute.

12. Élimination des perturbations

Vous ne parvenez pas à connecter la radio Internet à votre réseau WLAN

- Vérifiez si un autre appareil comme un ordinateur ou une tablette peut accéder à Internet via le réseau WLAN.
- Vous avez peut-être dépassé la portée de votre réseau WLAN. Essayez de rapprocher la radio Internet de votre routeur WLAN.
- Vérifiez si le serveur DHCP fonctionne dans votre routeur ou si l'adresse IP statique est correctement configurée dans la radio Internet avec tous les paramètres correspondants (masque de sous-réseau, passerelle par défaut).
- Assurez-vous que le pare-feu ne bloque pas les ports de sortie nécessaires.
- Certains points d'accès sont configurés de manière à ne pas autoriser les nouveaux appareils, tant que leur adresse MAC n'a pas été enregistrée dans la page de configuration du point d'accès. Tenez compte à cet effet du manuel de votre point d'accès ou de votre routeur.

L'adresse MAC est indiquée dans le menu comme suit :

« CONFIGURATION » > « INFORMATION » > « INFORMATION DU RÉSEAU » > « WiFi MAC » ou via la touche INFO (32)

- Vérifiez si la clé WLAN saisie est correcte. Tenez compte de la casse.

Vous voulez utiliser la fonction Media Center mais la radio ne parvient pas à identifier d'appareils sur le réseau.

- Vérifiez si la radio est connectée à votre réseau WLAN. En outre, la radio et le serveur doivent se trouver sur le même réseau.
- Votre serveur utilise un pare-feu qui bloque éventuellement l'accès aux dossiers partagés ou aux dossiers publics. Tenez éventuellement compte du manuel du pare-feu.

L'ordinateur à partir duquel vous voulez jouer des fichiers musicaux apparaît certes dans la liste, mais aucun dossier ne s'affiche.

- Lorsque le pare-feu d'un ordinateur ou d'un serveur est activé, vérifiez si celui-ci bloque éventuellement l'accès aux dossiers. Vous pouvez brièvement désactiver le pare-feu pour un contrôle rapide.

Il est impossible de partager des dossiers, car cette fonction ne s'affiche pas.

- Activez la fonction File-Sharing dans votre système.

La radio Internet est certes connectée à votre réseau, mais elle ne joue pas certaines chaînes de radio.

- Il est possible que la chaîne de radio concernée n'émette actuellement pas. Cela peut également avoir un lien avec la différence des fuseaux horaires.
- Il peut arriver que plusieurs utilisateurs soient connectés au serveur au même moment. Le serveur peut donc être surchargé.
- Il peut aussi arriver que seul un nombre défini d'utilisateurs soit autorisé à accéder au serveur et que ce nombre soit actuellement atteint.
- Il est possible aussi que cette chaîne n'émette plus du tout.
- Il est possible que le lien enregistré vers la chaîne de radio concernée ne soit plus actuel. Les liens sont mis à jour quotidiennement. La chaîne devrait en principe être à nouveau disponible un ou deux jours après.
- Il se peut que la connexion Internet entre la chaîne de radio établie dans un autre pays et la vôtre soit temporairement ou définitivement trop lente. Essayez de diffuser la chaîne sur un ordinateur ou sur un autre appareil.

La radio Internet doit toujours mettre la chaîne sélectionnée en mémoire tampon, ce qui ralentit la diffusion.

- La chaîne de radio Internet est diffusée via une connexion haut débit. Si le débit de votre connexion Internet est trop bas ou surchargé par une autre application, cela peut entraîner des interruptions.
- Vérifiez votre connexion Internet et testez la réception avec une autre chaîne.
- Il est possible que la qualité de réception de votre réseau WLAN soit faible ou que la réception soit temporairement interrompue. Essayez de rapprocher la radio Internet de votre routeur WLAN.
- Augmentez le temps de la mémoire tampon dans le menu de réglage.

→ La mise en mémoire tampon signifie ici que l'appareil de lecture télécharge d'abord une petite partie du fichier sur Internet et lance ensuite la reproduction. Cela garantit en principe la reproduction des données audio sans interruptions.



Les réparations autres que celles qui sont décrites ci-dessus doivent être effectuées uniquement par un technicien qualifié et agréé.

13. Entretien et nettoyage

Avant de procéder au nettoyage ou à l'entretien de la radio Internet, respectez impérativement les consignes de sécurité suivantes :



L'ouverture des caches et le démontage des pièces risquent de mettre à nu des pièces sous tension. Avant tout entretien ou remise en état, il faut donc déconnecter l'appareil de toute source de tension.

Les condensateurs montés dans l'appareil peuvent être encore chargés même après avoir déconnecté l'appareil de toutes les sources de tension.

Les réparations doivent uniquement être effectuées par un technicien spécialisé connaissant parfaitement les risques potentiels encourus et les prescriptions spécifiques en vigueur.



N'utilisez en aucun cas de nettoyeurs agressifs, d'alcool de nettoyage ou de solutions chimiques car ces produits pourraient attaquer le boîtier ou nuire au bon fonctionnement de l'appareil.

- Débranchez le produit de la prise de courant avant tout nettoyage.
- Utilisez un chiffon sec et non-pelucheux pour le nettoyage du produit.

14. Élimination

a) Produit



Tous les équipements électriques et électroniques mis sur le marché européen doivent être marqués de ce symbole. Ce symbole indique que cet appareil doit être éliminé séparément des déchets municipaux non triés à la fin de son cycle de vie.

Tout détenteur d'appareils usagés est tenu de les remettre à un service de collecte séparé des déchets municipaux non triés. Les utilisateurs finaux sont tenus de séparer, sans toutefois les détruire, les piles et accumulateurs usagés qui ne sont pas intégrés dans l'appareil usagé, ainsi que les lampes qui peuvent être enlevées de l'appareil usagé sans être détruites, avant de le remettre à un point de collecte.

Les distributeurs d'équipements électriques et électroniques sont légalement tenus de reprendre gratuitement les appareils usagés. Conrad vous offre les possibilités de retour **gratuit** suivantes (plus d'informations sur notre site Internet) :

- à nos filiales Conrad
- dans les centres de collecte créés par Conrad
- dans les points de collecte des organismes de droit public chargés de l'élimination des déchets ou auprès des systèmes de reprise mis en place par les fabricants et les distributeurs au sens de la loi sur les équipements électriques et électroniques (ElektroG)

L'utilisateur final est responsable de l'effacement des données personnelles sur l'équipement usagé à mettre au rebut. Veuillez noter que dans les pays autres que l'Allemagne, d'autres obligations peuvent s'appliquer pour la remise et le recyclage des appareils usagés.

b) Piles/accumulateurs

En tant qu'utilisateur final, vous êtes légalement tenu (Ordonnance relative à l'élimination des piles usagées) de rapporter toutes les piles/accumulateurs usagés ; il est interdit de les jeter avec les ordures ménagères.



Les piles/accumulateurs qui contiennent des substances toxiques sont caractérisées par les symboles ci-contre qui indiquent l'interdiction de les jeter dans les ordures ménagères. Les désignations pour le métal lourd prépondérant sont : Cd = cadmium, Hg = mercure, Pb = plomb (la désignation se trouve sur les piles/accumulateurs, par ex. sous le symbole de la poubelle illustré à gauche).

Vous pouvez rapporter gratuitement vos piles/accumulateurs usagés aux centres de récupération de votre commune, à nos succursales ou à tous les points de vente de piles/accumulateurs. Vous respectez ainsi les ordonnances légales et contribuez à la protection de l'environnement.

Avant la mise au rebut, recouvrez complètement les contacts exposés de la batterie/des piles avec un morceau de ruban adhésif pour éviter les courts-circuits. Même si les piles/batteries rechargeables sont vides, l'énergie résiduelle qu'elles contiennent peut être dangereuse en cas de court-circuit (éclatement, surchauffe, incendie, explosion).

15. Caractéristiques techniques

Tension de service.....	100-240 V/CA, 50/60 Hz (bloc d'alimentation)
	5 V/CC (radio Internet)
Piles de la télécommande	2x piles de 1,5 V (AAA)
Puissance de sortie	3 W
WLAN	IEEE802.11b/g/n
Protocoles de sécurité	WEP/WPA/WPA2
Version Bluetooth®	V4.2 BR/EDR
Portée Bluetooth®	env. 10 m
Fréquence de transmission	2,4 GHz
Puissance de transmission Bluetooth®	0 dBm
Puissance de transmission WLAN	13-21 dBm
Formats audio pris en charge.....	MP3, AAC, AAC+, FLAC
Heures de réveil	2
Écran	DOT-Matrix (3 lignes)
Raccords	Prise jack de 3,5 mm pour sortie LINE OUT et casque d'écoute
Dimensions.....	167 x 101 x 102 mm
Poids.....	467 g
Conditions ambiantes de fonctionnement	De 0 à +60 °C / 30 à 85 % d'humidité relative de l'air
Conditions de stockage	De -20 à +60 °C / 30 à 85 % d'humidité relative de l'air

16. Déclaration de conformité

Conrad Electronic SE, Klaus-Conrad-Straße 1, D-92240 Hirschau déclare que ce produit correspond à la directive 2014/53/UE.

→ Le texte complet de la déclaration de conformité est disponible à l'adresse Internet suivante : www.conrad.com/downloads.

Choisissez une langue en cliquant sur l'un des symboles de drapeau et entrez le numéro de commande du produit dans le champ de recherche ; vous pouvez ensuite télécharger la déclaration de conformité de l'UE en format PDF.

Ⓕ Ceci est une publication de Conrad Electronic SE, Klaus-Conrad-Str. 1, D-92240 Hirschau (www.conrad.com).

Tous droits réservés, y compris de traduction. Toute reproduction, quelle qu'elle soit (p. ex. photocopie, microfilm, saisie dans des installations de traitement de données) nécessite une autorisation écrite de l'éditeur. Il est interdit de le réimprimer, même par extraits. Cette publication correspond au niveau technique du moment de la mise sous presse.

Copyright 2024 by Conrad Electronic SE.