



# renkforce

Ⓢ Notice d'emploi

**Radio stéréo DAB / internet**

**RF-IRDAB-RETRO1**

N° de commande 1613308

**CE**

	Page
1. Introduction .....	3
2. Explication des symboles .....	3
3. Utilisation conforme .....	4
4. Etendue de la livraison .....	4
5. Consignes de sécurité .....	5
a) Généralités .....	5
b) Bloc d'alimentation .....	6
c) Batteries .....	7
6. Caractéristiques et fonctions .....	7
7. Pièces détachées et éléments de commande .....	8
8. Installation.....	10
9. Mise en service.....	10
a) Raccordement d'accessoires .....	10
b) Prise Ethernet.....	11
c) Insertion / remplacement des batteries de la télécommande .....	11
d) Raccordement électrique.....	11
10. Utilisation .....	12
a) Première installation .....	12
b) Fonctions de base .....	15
c) Utilisation du menu et vue d'ensemble.....	16
d) Modes de fonctionnement radio internet .....	19
e) Mode de fonctionnement Media-Center .....	20
f) Modes de fonctionnement radio DAB.....	21
g) Modes de fonctionnement radio FM.....	22
h) Favoris.....	24
i) Transmission Bluetooth®.....	28
j) Reproduction d'un périphérique audio externe.....	28
k) Fonction réveil .....	29
l) Minuterie de sommeil .....	30
m) Paramètres .....	31
11. Manipulation .....	34
12. Dépannage .....	35
13. Maintenance et nettoyage .....	37
14. Élimination .....	37
a) Produit .....	37
b) Élimination des piles vides .....	37
15. Données techniques.....	38
16. Déclaration de conformité.....	39

# 1. Introduction

---

Cher client, chère cliente,

Nous vous remercions d'avoir acheté ce produit.

Ce produit est conforme aux exigences légales nationales et européennes.

Pour maintenir cet état et garantir un fonctionnement en toute sécurité, vous devez en tant qu'utilisateur respecter ce mode d'emploi !



Ce mode d'emploi appartient à ce produit. Il contient des instructions importantes pour la mise en service et la manipulation. Prenez-le en considération même lorsque vous transmettez ce produit à un tiers. Par conséquent, conservez ce mode d'emploi pour vous y référer ultérieurement !

Pour toute question technique, veuillez vous adresser à:

France (email): [technique@conrad-france.fr](mailto:technique@conrad-france.fr)

Suisse: [www.conrad.ch](http://www.conrad.ch)  
[www.biz-conrad.ch](http://www.biz-conrad.ch)

## 2. Explication des symboles

---



Le symbole avec l'éclair dans le triangle est utilisé lorsqu'il existe un risque pour votre santé, p. ex. par un choc électrique.



Le symbole avec le point d'exclamation dans le triangle indique des informations importantes dans ce mode d'emploi, qui doivent être impérativement observées.



Le symbole de la flèche précède les astuces et indications particulières sur le fonctionnement.



Ce symbole indique que le bloc d'alimentation est de classe de protection II. Il dispose d'une isolation renforcée ou double entre le circuit d'alimentation et la tension de sortie.



Le symbole avec la maison indique à l'utilisateur que l'appareil doit être utilisé exclusivement dans des espaces fermés.

### 3. Utilisation conforme

---

Le produit reproduit les stations de radio internet, DAB et FM. La musique peut également être diffusée sur votre réseau ou via une connexion Bluetooth®. D'autre part une horloge avec fonction réveil est intégrée.

La connexion à internet et à votre réseau est établie actuellement par WLAN ou câble réseau.

L'alimentation électrique fournie n'est autorisée que pour le raccordement à la tension alternative 100-240 V/CA, 50/60 Hz. L'alimentation électrique de l'appareil de radio ne doit s'effectuer que par le bloc d'alimentation fourni.

L'utilisation n'est permise que dans des pièces fermées, donc pas en extérieur. Le contact avec l'humidité, p. ex. dans la salle de bain entre autres, doit absolument être évité.

Pour des raisons de sécurité et de licence, vous ne devez pas transformer et/ou modifier le produit. Si vous utilisez le produit à d'autres fins que celles décrites, celui-ci peut être endommagé. D'autre part, une utilisation non conforme peut entraîner des risques tels que court-circuit, incendie, électrocution, etc.

Lisez attentivement tout le mode d'emploi et conservez-le. Ne transmettez le produit à un tiers qu'accompagné du mode d'emploi.

La marque verbale Bluetooth® est une marque déposée de Bluetooth SIG, Inc. L'utilisation de cette marque verbale a été autorisée.

Toutes les raisons sociales et désignations de produits mentionnées sont des marques déposées des propriétaires respectifs. Tous droits réservés.

### 4. Etendue de la livraison

---

- Radio stéréo DAB / internet RF-IRDAB-RETRO1
- Bloc d'alimentation
- Télécommande
- Mode d'emploi

#### Modes d'emploi en cours

Téléchargez les modes d'emploi actuels via le lien [www.conrad.com/downloads](http://www.conrad.com/downloads) ou scannez le code QR illustré. Suivez les indications sur le site web.



## 5. Consignes de sécurité

---



Lisez attentivement tout le mode d'emploi et observez notamment les consignes de sécurité. Nous déclinons toute responsabilité pour les dommages corporels et matériels résultant d'une manipulation non conforme, si vous ne suivez pas les consignes de sécurité et les indications. D'autre part, dans de tels cas la garantie légale/commerciale est annulée.

### a) Généralités

- Le produit n'est pas un jouet, il n'est pas adapté aux enfants. Les enfants ne peuvent pas estimer les risques liés au maniement d'appareils électriques.
- Ce dispositif n'est pas destiné à être utilisé par des personnes (y compris les enfants) aux capacités physiques, sensorielles et intellectuelles limitées ou manquant d'expérience et/ou de connaissance ; à moins d'être surveillées par une personne responsable de leur sécurité ou d'avoir reçu des instructions sur la façon dont l'appareil doit être utilisé.
- Ne laissez pas le matériel d'emballage sans surveillance. Celui-ci pourrait devenir un jouet dangereux pour les enfants.
- Protégez le produit des températures extrêmes, de la lumière directe du soleil, des fortes vibrations, de l'humidité élevée, de l'eau, des gaz inflammables, des vapeurs et solvants.
- Ne soumettez pas le produit à des contraintes mécaniques.
- Lorsque plus aucun fonctionnement sécurisé n'est possible, mettez l'appareil hors service et sécurisez-le contre une utilisation imprévue. Le fonctionnement sécurisé n'est plus garanti lorsque le produit :
  - présente des dommages visibles,
  - ne fonctionne plus en conformité,
  - a été stocké pendant une période prolongée dans des conditions environnementales défavorables ou
  - soumis à des contraintes de transport importantes.
- Procédez avec prudence avec le produit. Il peut être endommagé par des chocs, des coups ou une chute même de faible hauteur.
- Consultez également les consignes de sécurité supplémentaires des chapitres distincts de ce mode d'emploi.
- Consultez également les consignes de sécurité et les modes d'emploi des appareils courants raccordés au produit.
- Adressez-vous à un spécialiste si vous avez des doutes sur le mode de fonctionnement, la sécurité ou le branchement du produit.
- Faites exécuter les travaux de maintenance, d'entretien et de réparation par un spécialiste ou dans un atelier spécialisé.
- Si vous avez d'autres questions auxquelles ce mode d'emploi ne répond pas, adressez-vous à notre service client technique ou à d'autres professionnels.
- Toutes les personnes qui doivent utiliser, installer, monter, mettre en service ou maintenir cet appareil doivent respecter ce mode d'emploi.



- Veillez pendant le fonctionnement à une ventilation suffisante de l'appareil. Ne couvrez pas les ouïes d'aération avec des magazines, couvertures et rideaux.
- Ne placez pas de flammes nues telles que des bougies allumées sur ou à côté de l'appareil.
- Ne mettez pas en marche l'appareil à proximité de baignoires, piscines ou d'éclaboussures d'eau.
- N'exploitez pas l'appareil sans surveillance.
- Utilisez l'appareil uniquement en climat tempéré, pas sous climat tropical.

## **b) Bloc d'alimentation**

- Utilisez exclusivement le bloc d'alimentation fourni pour l'alimentation électrique de l'appareil radio.
- La télécommande ne peut être utilisée qu'avec des piles.
- Le bloc d'alimentation appartient à la classe de protection II. Comme source de tension, employer uniquement une prise de courant de sécurité conforme (100-240 V/CA, 50/60 Hz), raccordée au réseau d'alimentation public.
- Pour débrancher complètement l'appareil du réseau, il faut retirer le bloc d'alimentation de la prise de courant.
- La prise de courant doit se trouver à proximité de l'appareil et facile d'accès.
- Ne prenez jamais le bloc d'alimentation avec les mains humides ou mouillées. Il y a un risque mortel de choc électrique !
- Ne remplacez jamais une conduite de raccordement défectueuse du bloc d'alimentation. Si la conduite de raccordement est endommagée, le bloc d'alimentation ne peut plus être utilisé et doit être éliminé. Une réparation n'est pas permise.
- Observez que le câble d'alimentation du bloc d'alimentation n'est pas coincé, plié, endommagé par des arêtes pointues ou alourdi autrement mécaniquement. Évitez une charge thermique excessive du bloc d'alimentation liée à une chaleur ou un froid important. Ne modifiez pas le bloc d'alimentation. Dans le cas contraire, le bloc d'alimentation peut être endommagé. Un bloc d'alimentation endommagé peut entraîner un choc électrique mortel.
- Ne touchez pas un bloc d'alimentation présentant des dommages. Débranchez d'abord la prise de courant correspondante de tous les pôles (p. ex. par les disjoncteurs automatique et différentiel correspondants) et retirez ensuite avec précaution le bloc d'alimentation de la prise de courant. N'exploitez en aucun cas le produit avec un bloc d'alimentation endommagé.
- Ne placez jamais de récipients contenant des liquides, p. ex. verres, seau, vases ou plantes sur l'appareil ou sur le bloc d'alimentation ou dans sa proximité. Les liquides pourraient pénétrer à l'intérieur du boîtier et ainsi endommager la sécurité électrique. De plus, il y a un risque très élevé d'incendie ou de choc électrique mortel ! Débranchez dans ce cas la prise de courant correspondante de tous les pôles (p. ex. par les disjoncteurs automatique et différentiel correspondants) et retirez ensuite avec précaution le bloc d'alimentation de la prise de courant. Le produit ne doit ensuite plus être utilisé. Amenez-le dans un atelier spécialisé.



### c) Batteries



- Conserver les piles hors de la portée des enfants.
- Conservez les piles hors de portée des enfants. Les enfants ou les animaux domestiques risqueraient sinon de les avaler. En cas d'ingestion consultez immédiatement un médecin.
- Enlevez les piles du télécommande, si vous n'utilisez pas l'appareil pendant une longue période pour éviter les dommages par des fuites. En cas de contact avec la peau, les piles qui fuient ou sont endommagées peuvent causer des brûlures à l'acide. En tel cas, employez donc des gants de protection appropriés.
- Toutes les piles doivent toujours être remplacées en même temps. Le mélange de piles anciennes et neuves peut causer des fuites de piles et des dommages sur la télécommande.
- Il est interdit de court-circuiter, d'ouvrir ou de jeter les piles dans le feu. Il y a un risque d'explosion !
- Il est interdit de recharger les piles jetables traditionnelles, risque d'explosion ! Rechargez uniquement les batteries prévues à cet effet et employez des chargeurs appropriés.
- Lors de la mise en place des piles, respectez la polarité (ne pas inverser les bornes Plus/+ et Moins/-).

## 6. Caractéristiques et fonctions

---

- Grand écran couleur TFT
- Télécommande infrarouge
- Réception de la radio internet, de la radio DAB+ / DAB et de la radio FM (FM)
- 99 plages de mémoire pour les favoris
- Retransmission Bluetooth®
- Lecture à partir d'un serveur multimédia
- Compatible UPnP
- Compatible DLNA
- Connexion au réseau via WiFi ou câble réseau
- Horloge intégrée avec fonction réveil et deux horaires de réveil.
- Minuterie de sommeil
- Entrée AUX pour branchement d'appareils de reproduction externes
- Raccordement d'un amplificateur externe ou de hauts-parleurs actifs.
- Prise pour le casque
- Système de haut-parleurs stéréo bass reflex pour une lecture réaliste de la musique



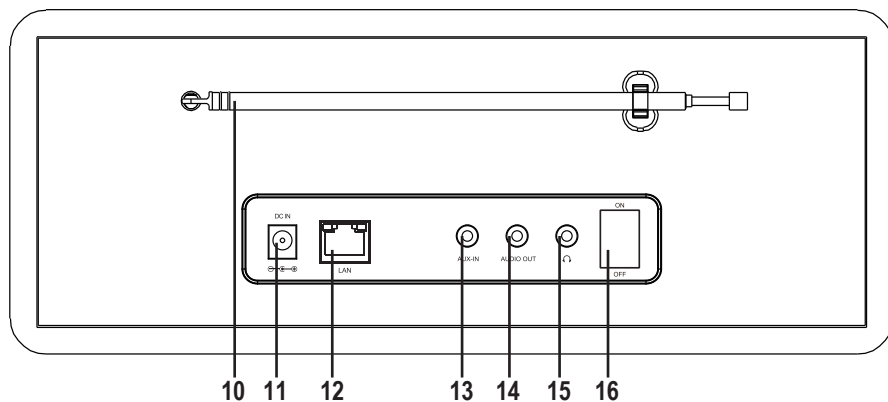
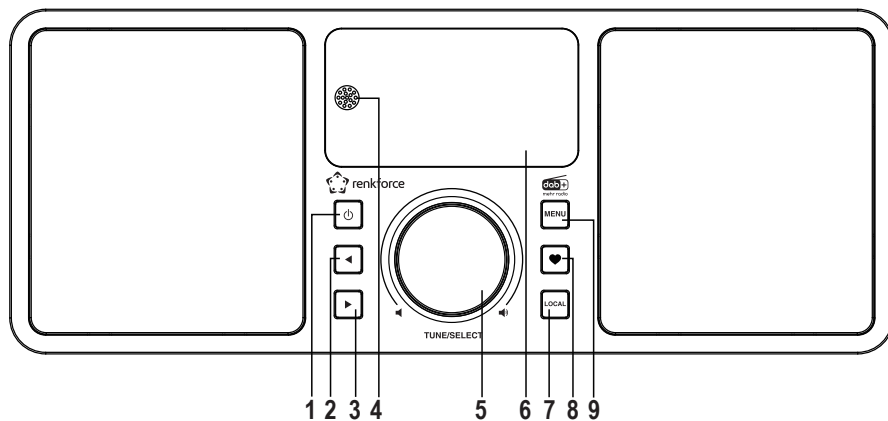



## 7. Pièces détachées et éléments de commande



- 1 Touche  $\phi$
- 2 Touche  $\blacktriangleleft$
- 3 Touche  $\blacktriangleright$
- 4 Récepteur infrarouge
- 5 Bouton rotatif
- 6 Écran
- 7 Touche LOCAL
- 8 Touche  $\heartsuit$

- 9 Touche MENU
- 10 Antenne
- 11 Prise DC IN
- 12 Câble LAN
- 13 Câble AUX IN
- 14 Connexion AUDIO OUT
- 15 Câble  $\curvearrowright$
- 16 Commutateur ON/OFF



- 17 Touche 
- 18 Clavier de touches chiffrées
- 19 Touche 
- 20 Touches fléchées
- 21 Touche 
- 22 Touche 
- 23 Touche 
- 24 Touche 
- 25 Touche 
- 26 Touche INFO
- 27 Touche MODE
- 28 Touche 
- 29 Touche OK
- 30 Touches  / 
- 31 Touche « EQ »
- 32 Touche 
- 33 Touche DIMMER

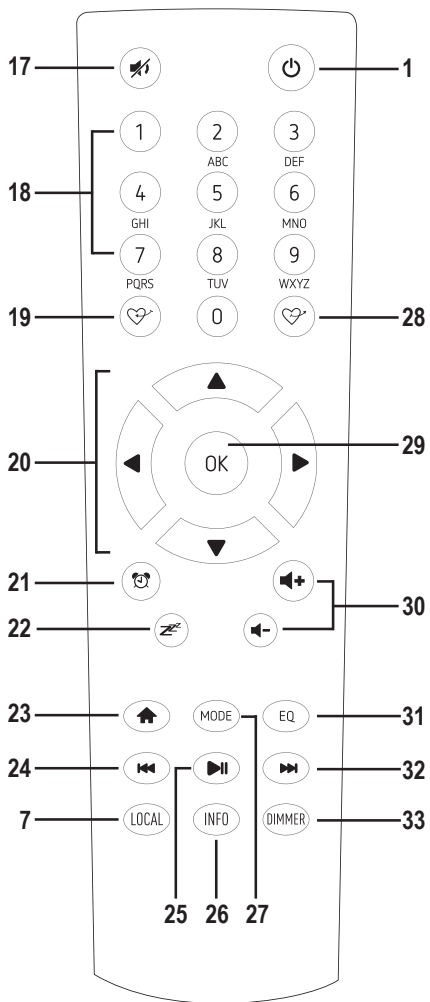

## 8. Installation

---

Lors du choix du lieu d'installation ou de montage, tenez compte de l'espace réel, comme par exemple la position de la prise électrique suivante, etc.

Lors du choix du lieu d'installation ou de montage, veillez également à éviter la lumière directe du soleil, les vibrations, la poussière, la chaleur, le froid et l'humidité. Il ne doit pas y avoir de transformateurs ou moteurs puissants à proximité de l'appareil.



Ne percez ou ne vissez pas de vis supplémentaire dans le boîtier pour la fixation. Cela endommagerait l'appareil.

Veillez à une installation ou un montage stable, car les chutes d'objets sont des risques d'accidents non négligeables.



En raison de la diversité des peintures utilisées et des vernis pour meubles, il n'est pas à exclure que les pieds de l'appareil, en raison d'une réaction chimique, pourraient laisser des résidus visibles sur les meubles. Par conséquent, l'appareil ne doit pas être posé sur des surfaces de meubles de valeur sans protection adaptée.

Placez l'appareil sur une surface plane et droite qui peut supporter la charge de l'appareil.

## 9. Mise en service

---

### a) Raccordement d'accessoires

#### Raccordement de dispositifs de reproduction externes.

- Sur la connexion AUDIO OUT (14) vous pouvez si nécessaire raccorder un amplificateur ou des hauts-parleurs actifs. Connectez l'entrée audio du dispositif externe avec la connexion AUDIO OUT (14).
- Si la fiche de l'appareil externe ne s'adapte pas vous pouvez utiliser un adaptateur.





Si un appareil externe est connecté, le volume de cet appareil externe est réglé par son contrôle de volume. Vous pouvez régler le volume via le haut-parleur intégré de la radio internet avec le contrôle de volume sur l'appareil radio.

#### Raccordement d'une source audio externe

- Vous pouvez si nécessaire connecter un appareil audio sur le raccordement AUX IN (13) dont le signal de sortie est ensuite reproduit par le haut-parleur intégré de l'appareil radio .
- Connectez la sortie audio du dispositif externe avec la connexion AUX IN (13).
- Si la fiche de l'appareil externe ne s'adapte pas vous pouvez utiliser un adaptateur.
- Mettez l'appareil externe en marche et démarrez la reproduction. Vous devez passer en mode « AUX » sur la radio pour la lecture (voir plus loin dans ce manuel).

## Branchement d'un casque d'écoute

- Vous pouvez connecter, si nécessaire, des écouteurs à la sortie audio  (15).
- Connectez la prise jack des écouteurs à la sortie audio  (15).
- Si la prise jack des écouteurs n'est pas compatible, vous pouvez utiliser un adaptateur.

→ Lorsque des écouteurs sont connectés à la connexion  (15), les haut-parleurs intégrés de la radio sont éteints. Le son n'est transmis qu'à travers les écouteurs.

## b) Prise Ethernet

Pour connecter la radio à votre réseau à l'aide d'un câble réseau, branchez le câble réseau dans la connexion LAN (12).

→ Une configuration n'est normalement pas nécessaire lors de la connexion au réseau via un câble réseau. Seul le DHCP doit être activé sur votre routeur (voir le manuel pour votre routeur).

## c) Insertion / remplacement des batteries de la télécommande

- Ouvrez le compartiment pour les piles sur le dos de la télécommande.
- Insérez deux piles 1,5 V Micro (AAA) dans le compartiment en respectant la polarité. La polarité est indiquée dans le logement des piles.
- Refermez le logement des piles.
- Si l'appareil ne fonctionne plus ou le contraste de l'écran diminue, les piles sont déchargées et doivent être remplacées.

## d) Raccordement électrique



La prise de courant sur laquelle le bloc d'alimentation est branché doit se trouver à proximité de l'appareil et être facile d'accès pour débrancher rapidement et simplement le bloc d'alimentation en cas de défaillance.

Assurez-vous que l'indication de tension sur le bloc d'alimentation est conforme à la tension de secteur de votre fournisseur de courant. N'essayez jamais de faire fonctionner le bloc d'alimentation sur une autre tension.

Soyez prudent en manipulant des blocs d'alimentation et des raccordements au réseau. La tension de secteur peut provoquer des chocs électriques mortels.

Ne laissez pas le câble posé librement mais placez-le de manière professionnelle pour éviter les risques d'accidents.

- Raccordez la fiche basse tension du bloc d'alimentation à la prise DC IN (11).
- Enfichez le bloc d'alimentation dans une prise murale.

# 10. Utilisation

---

## a) Première installation

### Connexion par câble réseau

Si l'appareil est connecté à votre routeur via un câble réseau, la configuration réseau initiale est automatique. Le menu principal s'affiche directement après le processus de démarrage.

→ DHCP doit être activé sur votre routeur (voir le manuel pour votre routeur).

### Connexion via WiFi

→ Lorsque l'appareil est allumé pour la première fois, ou si vous l'avez déjà réinitialisé aux réglages d'usine, le message suivant apparaît sur l'écran (6) après l'allumage. Le processus de démarrage prend quelques secondes.

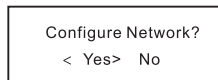

- Sélectionnez « YES » avec les touches ◀ (2) ou ▶ (3) ou les touches fléchées correspondantes (20) de la télécommande.
- Confirmez la sélection en appuyant sur le bouton rotatif (5) ou sur la touche OK (29) de la télécommande.
- Dans l'écran suivant, sélectionnez « Add/Remove AP » et confirmez la saisie comme décrit ci-dessus.

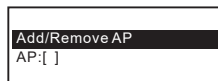

### Établir la connexion avec bouton WPS (option facile)

- Dans l'écran suivant, sélectionnez « Add AP (WPS button) » et confirmez comme décrit ci-dessus.
- Appuyez sur le bouton WPS de votre routeur sans fil pour établir la connexion.

## Enregistrement avec Smartphone et APP

- Téléchargez l'APP «Esptouch» de l'App Store de l'iOS ou de l'Android Play Store sur votre smartphone.

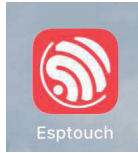

- Connectez votre smartphone au réseau WLAN auquel l'appareil doit être connecté.

→ Il est recommandé de placer la radio à environ 2 mètres du routeur WLAN pour assurer une bonne connexion.

- Sur l'écran suivant, sélectionnez «Add AP (SmartConfig)» et confirmez l'entrée en appuyant sur le Bouton rotatif (5) ou la touche OK (29).
- Lancez l'APP sur votre Smartphone.
- Le nom de votre réseau WLAN (SSID) est affiché (1) :
- Saisissez la clé de réseau de votre routeur WLAN dans le champ MOT DE PASSE (2).
- Appuyez sur MULTICAST (3) pour confirmer.

16:58

**EspTouch**

① SSID: KCG\_NET\_2G  
BSSID: 6c:b0:ce:20:9b:18

② Password:

Device count:

Broadcast  Multicast ③

- Confirmez le message suivant en appuyant sur le bouton CONFIRMER (4).

The device is connected after startup  
Please make sure the network is 2.4G  
The device only supports 2.4G

[Confirm](#) ④

APP-v1.3.2 / SDK-v0.3.7.0

---

- La connexion est établie et la radio affiche le message «Association terminée» après une connexion réussie.

### Connectez-vous en entrant la clé réseau (s'il n'y a pas de fonction WPS sur le routeur WLAN).

- Dans l'écran suivant, sélectionnez « Add AP (Scan) » et confirmez comme décrit ci-dessus.
- L'appareil radio recherche maintenant tous les routeurs WLAN qui peuvent être reçus à proximité et les répertorie.
- Sélectionnez le routeur WLAN souhaité et confirmez votre saisie.
- Entrez la clé réseau de votre routeur WLAN. Pour saisir la clé, utilisez la 10ème touche (18) de la télécommande ou tourner la molette bouton rotatif (5) pour sélectionner les chiffres et les caractères désirés.

Saisie de caractères à l'aide du pavé numérique de la télécommande

Touche	Caractères	Touche	Caractères
1	1, différents caractères spéciaux (voir affichage)	6	6 M, N, O, m, n o
2	2, A, B, C, a, b, c	7	7, P, Q, R, S, p, q, r, s
3	3, D, E, F, d, e, f	8	8, T, U, V, t, u, v
4	4, G, H, I, g, h, i	9	9, W, X, Y, Z, w, x, y, z
5	5, J, K, L, j, k, l	0	0, DEL

→ Taper les chiffres 0, 1, 2, par ex. durant la saisie d'un mot de passe, permet d'afficher les chiffres et lettres (signes alphanumériques) de la manière susmentionnée. À chaque pression sur une touche, le chiffre ou la lettre suivante s'affiche sur l'écran.

Si vous appuyez par ex. sur la touche (5), le chiffre « 5 » s'affiche en premier. Si vous appuyez à nouveau sur la touche, s'affiche la lettre majuscule « J », etc.

- Lorsque le caractère souhaité apparaît, appuyez sur la touche ► (3) ou sur la touche fléchée correspondante (20) de la télécommande pour saisir le caractère suivant.
- Appuyez sur la touche ◀ (2) ou sur la touche fléchée correspondante (20) de la télécommande pour supprimer le dernier caractère saisi.

→ Lors de la saisie du mot de passe, ce dernier fait la différence entre majuscule et minuscule.

- Lorsque tous les caractères ont été saisis, confirmez la clé réseau en appuyant sur le bouton rotatif (5) ou sur la touche OK (29) de la télécommande. La connexion est établie et la radio change dans le menu principal.
- La qualité de réception est affichée en haut, à gauche de l'écran (6). Plus il y a de barres, meilleure est la connexion au réseau.

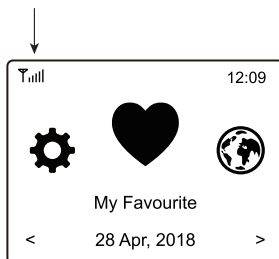

## b) Fonctions de base

### Marche / arrêt

- Pour activer ou désactiver le mode veille, appuyez sur la touche  (1) de l'appareil ou de la télécommande.

→ En mode Standby l'écran (6) affiche la date et l'heure.





- Pour allumer ou éteindre l'alimentation électrique de l'appareil, appuyez sur l'interrupteur ON/OFF (16) à l'arrière de l'appareil.

ON > L'appareil est alimenté en courant

OFF > L'appareil n'est pas alimenté en courant (par ex. pour économiser de l'énergie)

→ Lorsque l'alimentation électrique est éteinte, l'énergie est économisée, mais les réglages du réseau, de la mémoire favorite, etc. sont conservés. Cependant, une fonction réveil est impossible lorsque l'alimentation électrique est éteinte.

### Utilisation générale

- Tourner le bouton rotatif (5) permet de régler le volume sonore et de sélectionner des fonctions ou de modifier des valeurs de paramétrage dans le menu.
- Appuyer le bouton rotatif (5) comme une touche classique permet de confirmer une sélection ou un paramétrage.
- Vous pouvez modifier le volume sonore à l'aide des touches  (30) de la télécommande. La touche  (17) coupe le son.
- Utilisez la télécommande avec les touches fléchées (20) pour naviguer à travers le menu.
- Avec la touche  (2), vous revenez à la fonction ou au paramétrage précédent.
- Avec la touche  (3), vous avancez à la fonction ou au paramétrage suivant.
- Avec la touche MODE (27) vous pouvez passer à différents modes de fonctionnement. Chaque fois que vous appuyez sur ce bouton, l'appareil passe au mode suivant.
- La touche MENU (9)  (23) ouvre le menu principal de la radio.

## Fonction des touches

- Avec la touche ♥ (28) ou les touches ♡ (19) ♡ (28), vous accédez directement à la liste de vos favoris pour mémoriser la station ou sélectionner la station enregistrée.
- La touche ☺ (21) ouvre directement les paramètres du réveil.
- La touche DIMMER (33) ouvre directement les paramètres du réveil.
- En mode veille, la luminosité de l'écran peut être réglée manuellement en tournant le bouton rotatif (5).
- La touche LOCAL (7) de l'appareil ou de la télécommande sélectionne une station locale avec laquelle vous pouvez sélectionner les stations locales selon différentes catégories.
- La touche ZZZ (22) ouvre directement les paramètres du réveil (Sleeptimer)
- La touche EQ (31) ouvre directement les paramètres de l'égaliseur (Equalizer).
- La touche ▶ (25) démarre ou arrête la lecture des stations de radio internet, la lecture Bluetooth® ou la lecture dans le centre média.
- Les touches ◀ (24) et ▶ (32) permettent de sélectionner la station suivante ou précédente dans la liste des stations qui viennent d'être lues ou le titre suivant ou précédent dans la lecture Bluetooth® ou du centre média.
- La touche INFO (26) permet d'obtenir des informations concernant le réseau et le système de l'appareil.

## c) Utilisation du menu et vue d'ensemble

→ Vous avez ensuite un aperçu de toutes les options que vous pouvez sélectionner dans le menu. Il y a de plus une brève description de ce que vous pouvez paramétrer avec les options de menu ou les fonctions qui se trouvent derrière les options correspondantes.

Une description détaillée de toutes les fonctions se trouve plus loin dans ce manuel.

Notez que les options de configuration individuelles ou leur traduction par les mises à jour logicielles peuvent être modifiées.

- Appuyez sur la touche MENU (9) ou sur la touche ▲ (23) de la télécommande pour accéder au menu.
- Utilisez les touches ◀ (2), ▶ (3) et le bouton rotatif (5) pour naviguer dans le menu.
- Utilisez la télécommande pour naviguer dans le menu à l'aide des touches fléchées (20).
- Pour sélectionner une fonction ou confirmer un point de menu, appuyez sur le bouton rotatif (5) ou sur la touche OK (29) de la télécommande.



Niveau du menu 1	Niveau du menu 2	Brève description
Mes favoris		Sélection de la liste des favoris Sélection directe possible à l'aide des touches ♥ (8) ou ♡ (28)
Radio Internet	Skytune	Recherche de stations radio internet selon différents critères Sélection directe possible à l'aide de la touche MODE (27)
	Chercher(Skytune)	Recherche de stations radio internet selon les noms de station
	Historique	Recherche de stations radio internet selon les stations les plus récemment écoutées (max. 99)
Centre de Média	UPnP	Accès à votre serveur média Sélection directe possible à l'aide de la touche MODE (27)
	Ma Liste de Chansons	Accès à la liste de lecture de votre serveur média
	Enlever ma Liste de Chansons	Suppression de la liste de lecture de votre serveur multimédia
Radio de DAB		Recherche et réception de stations radio DAB Sélection directe possible à l'aide de la touche MODE (27)
Radio FM		Recherche et réception de stations radio FM Sélection directe possible à l'aide de la touche MODE (27)
Bluetooth		Couplage et lecture des appareils Bluetooth® Sélection directe possible à l'aide de la touche MODE (27)
Entrée AUX		Lecture d'appareils externes, connectés à la connexion AUX-IN (13) Sélection directe possible à l'aide de la touche MODE (27)
Alarme		Activation/paramétrage de la fonction réveil Sélection directe possible à l'aide de la touche ☞ (21)
Minuterie arrêté		Activation / réglage de la minuterie de veille Sélection directe possible à l'aide de la touche ZZZ (22)

Niveau du menu 1	Niveau du menu 2	Breve description
Configuration	Réseau	Réglages de votre réseau
	Date et heure	réglage de la date et de l'heure
	Langue	Réglage de la langue du menu
	Configuration DAB	Recherche dans la zone de réception DAB Liste des stations DAB trouvées
	Configuration FM	Réglage de la zone de réception FM Recherche dans la zone de réception FM Liste des stations FM trouvées
	Radio locale	Réglages pour la sélection des stations locales qui peuvent être affichées à l'aide de la touche LOCAL (7)
	Mode lecture	Réglages pour la lecture de titres de chanson
	Reprise après coupure est allumée	Réglage, si l'appareil sélectionne le dernier mode de fonctionnement utilisé lors de l'allumage ou affiche le menu
	Power-on options	Permet de définir si l'appareil passe en mode veille ou revient au menu principal (maison) après une réinitialisation ou une coupure de courant.
	Dimmer	Réglages de la luminosité de l'écran Sélection directe possible à l'aide de la touche DIMMER (33)
	EQ	Consultation des différents pré-réglages sonores Sélection directe possible à l'aide de la touche EQ (31)
	Buffer Time	Réglage de la mémoire tampon pour une lecture ininterrompue
	Information	Consultation des informations concernant le réseau et l'appareil Sélection directe possible à l'aide de la touche INFO (26)
Logiciel mise à jour	Mise à jour du logiciel	
Réinitialisation par défaut	Réinitialisez l'appareil au paramètres par défaut  <b>Attention tous les réglages personnalisés seront supprimés</b>	

## d) Modes de fonctionnement radio internet

### Cherchez la station radio internet

- Appuyez sur la touche MENU (9) ou sur la touche  (23) de la télécommande et sélectionnez le point de menu « RADIO INTERNET » à l'aide du bouton rotatif (5) ou des touches fléchées (20).

→ Le point de menu « RADIO INTERNET » est également accessible directement en appuyant sur la touche MODE (27).

- Appuyez le bouton rotatif (5) ou le taster OK (29) pour valider la sélection.
- Sélectionnez le point de menu « SKYTUNE » et appuyez sur le bouton rotatif (5) ou sur la touche OK (29) pour confirmer.
- Pour sélectionner une station radio, ouvrez une des options de menu. Ici, les stations sont triées selon différents critères, tels que la région et le genre.
- Marquez la station souhaitée et appuyez sur le bouton rotatif (5) ou sur la touche OK (29) pour sélectionner la station.

→ Vous pouvez également sélectionner les stations locales directement avec la touche LOCAL (7) de l'appareil ou de la télécommande. Les stations locales sont regroupées ici sous différentes catégories.

- Comme alternative à la recherche décrite ci-dessus, vous pouvez également rechercher des stations en utilisant le point de menu « CHERCHER (SKYTUNE) ». Ici, la recherche est effectuée à l'aide du nom de la station ou de parties du nom de la station.
- Une autre méthode de recherche de stations est disponible sous le point de menu « HISTORIQUE ». Les 99 stations les plus récemment écoutées sont énumérées ici.

### Affichage des informations spécifiques aux stations

Pendant la lecture d'une station, vous pouvez afficher plus d'informations sur cette station, le titre qui est lu actuellement ou l'heure et la date.

→ L'information disponible dépend en partie du contenu diffusé par la station. Cela peut prendre un certain temps avant que tout le contenu soit disponible.

- Affichage de base lors de la réception de stations radio internet :



- Appuyez sur la touche  (3) ou sur la touche fléchée (20) de la télécommande pour afficher d'autres informations. Chaque actionnement de touche permet de commuter à l'affichage suivant :

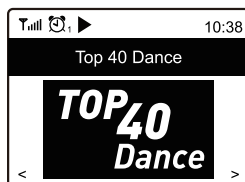
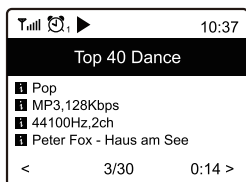

## e) Mode de fonctionnement Media-Center

À l'aide du centre média, vous pouvez reproduire de la musique qui se trouve sur un appareil libre de votre réseau.



L'appareil, à partir duquel la lecture doit être effectuée, doit être sur le même réseau que la radio et les dossiers correspondants doivent être autorisés pour l'accès.

Seuls les fichiers au format 16 bits/44,1 kHz sont pris en charge.







### Lecture

→ L'appareil prend en charge UPnP et est compatible DLNA.

Vous avez ainsi la possibilité de streamer de la musique de votre réseau. La condition est que vous disposiez dans votre réseau d'un appareil compatible qui fonctionne comme serveur média. Il peut s'agir d'un disque dur réseau ou d'un PC classique avec p. ex. Windows® 8 sur lequel l'accès aux dossier publics ou au Media Sharing est autorisé. Vous trouverez plus d'informations à ce sujet dans les textes d'aide ou dans la documentation correspondante de votre appareil.

- Appuyez sur la touche MENU (9) ou sur la touche  (23) de la télécommande et sélectionnez le point de menu « CENTRE DE MEDIA » à l'aide du bouton rotatif (5) ou des touches fléchées (20).

→ Le point de menu « CENTRE DE MEDIA » est également accessible directement en appuyant sur la touche MODE (27).

- Appuyez le bouton rotatif (5) ou le taste OK (29) pour valider la sélection.
- Sélectionnez le point de menu « UPnP » et appuyez sur le bouton rotatif (5) ou sur la touche OK (29) pour confirmer.
- La radio recherche automatiquement les autres appareils compatibles dans le réseau et les indique dans une liste.
- Sélectionnez l'appareil souhaité et appuyez sur le bouton rotatif (5) ou sur la touche OK (29) pour confirmer.
- Maintenant le menu du serveur media s'affiche. L'affichage des dossiers et des groupes dépend du serveur. Naviguez à travers la structure et démarrez la lecture des plages souhaitées en appuyant sur le bouton rotatif (5) ou la touche OK (29).
- La plage sélectionnée est lue.
- Appuyez sur les touches  (2) ou  (3) de manière prolongée pour reculer ou avancer d'une plage.
- La lecture peut également être contrôlée à l'aide des touches  (25),  (24) et  (32).
- Appuyez sur la touche  (3) ou sur la touche fléchée correspondante (20) pour afficher brièvement d'autres informations sur le titre en cours de lecture.
- Appuyez sur la touche  (2) pour accéder de nouveau à l'aperçu et sélectionner un autre titre.

### Ajoutez un titre à la liste de lecture

- Pour ajouter un titre en cours de lecture ou marqué dans votre liste de lecture, appuyez et maintenez le bouton rotatif (5) ou la touche OK (29) jusqu'à ce qu'une petite flèche apparaisse en haut à gauche de l'écran.
- Le titre a été ajouté à ma playlist.

→ Le titre enregistré est inséré à la fin de votre liste de lecture. Jusqu'à 99 titres peuvent être stockés dans la liste de lecture.

## Lire des titres de la liste de lecture

- La playlist peut être appelée depuis le menu du Media Center dans l'option «Ma Liste de Chansons» (ma playlist).
- Des titres de la liste de lecture peuvent être lus en appuyant sur le bouton rotatif (5) ou sur la touche OK (29).

## Supprimer la liste de lecture

- Pour supprimer une liste de lecture, marquez « Enlever ma Liste de Chansons » dans le menu du centre média et appuyez sur le bouton rotatif (5) ou sur la touche OK (29).
- Il s'en suit une requête de sécurité, que vous devez confirmer pour terminer le processus de suppression.

## f) Modes de fonctionnement radio DAB

- ➔ Pour ce mode de fonctionnement, l'antenne (10) doit être déployée. Une connexion réseau n'est pas nécessaire pour ce mode de fonctionnement. Si peu ou aucune station ne peut être reçue, modifiez l'orientation de l'antenne (10) ou l'emplacement de l'appareil. L'installation à proximité d'une fenêtre a un effet positif sur la qualité de réception.

### Recherchez la station radio DAB

- Appuyez sur la touche MENU (9) ou sur la touche  (23) de la télécommande et sélectionnez le point de menu « Radio de DAB » à l'aide du bouton rotatif (5) ou des touches fléchées (20).

- ➔ Le point de menu « Radio de DAB » est également accessible directement en appuyant sur la touche MODE (27).

- Appuyez le bouton rotatif (5) ou le taste OK (29) pour valider la sélection.

- ➔ Lorsque ce mode de fonctionnement est sélectionné pour la première fois, l'appareil demande s'il doit lancer une recherche de stations. Appuyez sur le bouton rotatif (5) ou sur la touche OK (29) pour effectuer la recherche.

- Une fois la recherche de stations effectuée, une liste des stations à recevoir s'affiche.

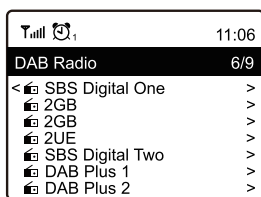

- Utilisez le bouton rotatif (5) ou les touches directionnelles(20) pour sélectionner la station désirée.
- Appuyez sur le bouton rotatif (5) ou sur la touche OK (29) pour confirmer la sélection et recevoir la station.
- Pour revenir à la liste des stations et sélectionner une autre station, appuyez sur la touche ◀ (2) ou sur la touche fléchée correspondante (20).
- Pour lancer une nouvelle recherche de stations, activez la DAB balayage pré-réglé dans le menu de réglages (voir le chapitre « Configuration »)

## Affichage des informations spécifiques aux stations

Pendant la lecture d'une station, vous pouvez afficher plus d'informations sur cette station, le titre qui est lu actuellement ou l'heure et la date.

- L'information disponible dépend en partie du contenu diffusé par la station. Cela peut prendre un certain temps avant que tout le contenu soit disponible.
- Appuyez sur la touche ► (3) ou sur la touche fléchée (20) de la télécommande pour afficher d'autres informations. Chaque actionnement de touche permet de commuter à l'affichage suivant.

## Gérer la liste des stations

- Marquez la station dans la liste de stations.
- Appuyez sur la touche ► (3) ou sur la touche fléchée (20) de la télécommande.
- D'autres options apparaissent dans le menu avec lesquelles la station peut être déplacée ou supprimée.

## g) Modes de fonctionnement radio FM

- Pour ce mode de fonctionnement, l'antenne (10) doit être déployée. Une connexion réseau n'est pas nécessaire pour ce mode de fonctionnement. Si peu ou aucune station ne peut être reçue, modifiez l'orientation de l'antenne (10) ou l'emplacement de l'appareil. L'installation à proximité d'une fenêtre a un effet positif sur la qualité de réception.

## Recherchez la station radio FM

- Appuyez sur la touche MENU (9) ou sur la touche ▲ (23) de la télécommande et sélectionnez le point de menu « Radio FM » à l'aide du bouton rotatif (5) ou des touches fléchées (20).
- Le point de menu « Radio FM » est également accessible directement en appuyant sur la touche MODE (27).
- Appuyez le bouton rotatif (5) ou le taste OK (29) pour valider la sélection.
- Lorsque ce mode de fonctionnement est sélectionné pour la première fois, l'appareil demande s'il doit lancer une recherche de stations. Appuyez sur le bouton rotatif (5) ou sur la touche OK (29) pour effectuer la recherche.
- Une fois la recherche de stations effectuée, une liste des stations à recevoir s'affiche.

📶 📶 1	11:06
<b>FM Radio</b>	<b>1/10</b>
< 📶 FM 88.10MHz	>
📶 FM 89.50MHz	>
📶 FM 90.30MHz	>
📶 FM 92.10MHz	>
📶 FM 94.40MHz	>
📶 FM 96.90MHz	>
📶 FM 97.60MHz	>

- Utilisez le bouton rotatif (5) ou les touches directionnelles (20) pour sélectionner la station désirée.
- Appuyez sur le bouton rotatif (5) ou sur la touche OK (29) pour confirmer la sélection et recevoir la station.
- Pour revenir à la liste des stations et sélectionner une autre station, appuyez sur la touche ◀ (2) ou sur la touche fléchée correspondante (20).
- Pour lancer une nouvelle recherche de stations, activez la FM balayage pré-réglé dans le menu de réglages (voir le chapitre « Configuration »)

### Affichage des informations spécifiques aux stations

Pendant la lecture d'une station, vous pouvez afficher plus d'informations sur cette station, le titre qui est lu actuellement ou l'heure et la date.

- L'information disponible dépend en partie du contenu diffusé par la station. Cela peut prendre un certain temps avant que tout le contenu soit disponible.
- Appuyez sur la touche ▶ (3) ou sur la touche fléchée (20) de la télécommande pour afficher d'autres informations. Chaque actionnement de touche permet de commuter à l'affichage suivant.

### Gérer la liste des stations

- Marquez la station dans la liste de stations.
- Appuyez sur la touche ▶ (3) ou sur la touche fléchée (20) de la télécommande.
- D'autres options apparaissent dans le menu avec lesquelles la station peut être déplacée ou supprimée.

### Réglage manuel de la station

- Appuyez et maintenez le bouton rotatif (5) ou la touche OK (29) jusqu'à ce que l'affichage TUNING apparaisse en bas à droite de l'écran.

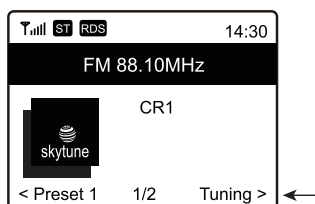

- Réglez la fréquence souhaitée à l'aide des touches ◀ (2) ou ▶ (3) ou des touches fléchées correspondantes de la télécommande.
- Lorsque la fréquence souhaitée est réglée, appuyez sur le bouton rotatif (5) ou sur la touche OK (29) et maintenez-le enfoncé pour quitter le réglage manuel de la station.

## h) Favoris

La liste des favoris stocke les stations internet, DAB et FM dans une seule liste. Cela vous permet d'accéder facilement à toutes les stations mémorisées, sans avoir à sélectionner d'abord le mode de fonctionnement respectif.

→ Il est possible de mémoriser jusqu'à 99 stations à mes favoris.

### Ajouter des stations à la liste des favoris

- Réglez la station à ajouter à votre liste de favoris dans le mode de fonctionnement respectif.
- Appuyez et maintenez la touche ♥ (8) ou la touche ♡ (19) jusqu'à ce qu'une petite flèche apparaisse en haut à gauche de l'écran. La station est maintenant sauvegardée dans la liste des favoris.

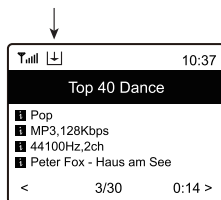

→ La station enregistrée est insérée à la fin de votre liste des favoris. Jusqu'à 99 stations peuvent être stockées dans la liste des favoris.

### Sélectionner une station entre les favoris

- Appuyez sur la touche ♥ (8) ou la touche ♡ (28). La liste des favoris apparaît.

→ La liste des favoris peut également être affichée à l'aide du point de menu « Mes favoris ».

- Utilisez le bouton rotatif (5) ou les touches directionnelles (20) pour sélectionner la station désirée.
- Appuyez sur le bouton rotatif (5) ou sur la touche OK (29) pour afficher la station.

### Gérer la liste des favoris

- Marquez la station souhaitée dans la liste des favoris.
- Appuyez sur la touche ► (3) ou sur la touche fléchée (20) de la télécommande.
- D'autres options apparaissent dans le menu avec lesquelles la station peut être déplacée ou supprimée.



## Gestion de la liste des favoris à partir d'un ordinateur

Vous pouvez également gérer votre liste des favoris à partir de votre ordinateur. Ici, vous pouvez éditer, ajouter, déplacer ou supprimer des stations.



L'ordinateur, utilisé pour la gestion, doit se trouver sur le même réseau que la radio.

- Appuyez sur la touche MENU (9) ou sur la touche  (23) de la télécommande et sélectionnez le point de menu « Configuration » à l'aide du bouton rotatif (5) ou des touches fléchées (20) et confirmez la sélection.
- Sélectionnez le point de menu « Information » et confirmez la sélection.

→ Le point de menu « Information » est également accessible directement en appuyant sur la touche INFO (26).

- Sélectionnez le point de menu « Information du Réseau » et confirmez la sélection.
- Sous le point « IP », vous trouverez l'adresse IP de la radio.

## Administration directe via le navigateur

- Entrez l'adresse IP de l'appareil radio dans la barre d'adresse de votre navigateur Internet (Google Chrome ou Internet Explorer).
- La synthèse de la liste des favoris sauvegardés apparaît.

### MY FAVOURITE

English

#### Channel Presets

ID	Channel Name	Channel URL				
1.	RADIO BOB	http://112/559722/RADIO BOB	Info	Play	Edit	Delete
2.	Rock Antenne	***** Channel URL is maintained by Skytane	Info	Play	Edit	Delete
3.	Antenne Bayern	***** Channel URL is maintained by Skytane	Info	Play	Edit	Delete
4.	Bob Classic Rock	***** Channel URL is maintained by Skytane	Info	Play	Edit	Delete
5.	Radio BOB Southernrock	***** Channel URL is maintained by Skytane	Info	Play	Edit	Delete

Move  ID  To ID

ID Range : 1-5 Previous Next Current No. 1 Page

#### Channel Playing on Device

Channel Name

[Delete from My Favourite](#)

#### Add Channel

Channel Name

Channel URL

Channel Country

Genre of Channel

ID	Numéro dans la liste
CHANNEL NAME	Nom de la station
CHANNEL URL	Adresse du flux audio ou des données DAB ou FM
PLAY	Lecture de la station correspondante
EDIT	Modifie les informations affichées de l'émetteur respectif.
DELETE	Supprime la station correspondante de la liste.
CHANNEL PLAYING ON DEVICE	Station écoutée actuellement
DELETE FROM MY FAVOURITE	Suppression des stations actuellement écoutées de vos favoris
ADD CHANNEL	Entrez le nom de la station et l'URL correspondante (adresse du flux audio), le pays de la station et le genre pour ajouter une station à la liste.
SAVE	Sauvegarde la station nouvellement ajoutée
RESET	Rejette les entrées pour la nouvel station.

### Administration via le site de Skytune

- Ouvrez le site Web [www.skytune.net](http://www.skytune.net) avec le navigateur de votre appareil.
- Sélectionnez « BROWSE / SEARCH ».



- Saisissez les critères correspondants pour la station que vous recherchez dans le masque de recherche et lancez la recherche.
- Si la station a été trouvée, cliquez sur le symbole du cœur.

**Browse by**

Region

Europe

Choose Country ...

**Search**

Contains

bob

Remove whitespace (both ends)

Result for Searching 'bob'

RADIO BOB! Singer & Songwriter

RADIO BOB! Singer & Songwriter (mobile)

Radio BOB! Southernrock

Radio BOB! Southernrock

**THE VOICE**  
DANABERS INTERVIEW

Radio BOB! Southernrock (mobile)

RADIO BOB! W.O.A Nonstop

RADIO BOB! Wacken

RADIO BOB! Wacken (mobile)

RADIO BOB! Workout

RadioBob

Southern BOB!

Talradio 600 - WBOB

WNOB Bob 93.7 FM

Page 3 of 3, showing 13 record(s) out of 61 total, starting on record 49, ending on 61

« < 1 2 3 > »

- Une fenêtre s'ouvre dans laquelle vous pouvez indiquer si la station doit être ajoutée à la liste des Favoris (Add station...) ou lue (Listen to station...).
- Entrez l'adresse IP de l'appareil radio dans le champ correspondant.
- Sélectionnez SEND pour effectuer l'action ou CLOSE pour l'annuler.

**Add Favourite / Listen to Station** ✕

Which operation do you want to apply to the station ?

WNOB Bob 93.7 FM

Add station to my radio device favourite

Listen to station on my radio device

Please enter your radio device's IP below.





192 . 168 . 178 . 82

Send Close

- La page d'administration directe via votre navigateur s'ouvre automatiquement (voir chapitre précédent).

## i) Transmission Bluetooth®

Avant d'effectuer une transmission entre votre radio et votre périphérique Bluetooth®, il faut que les deux périphériques soient connectés. Cette opération s'appelle appairage « Pairing ».

- Si un couplage à un appareil Bluetooth® existe déjà, il est automatiquement restauré dès que les deux appareils sont à portée et que le mode Bluetooth® est sélectionné sur la radio, c'est-à-dire que le « Pairing » n'a besoin d'être effectué qu'une seule fois. Cependant, cette fonction doit être éventuellement activée sur votre appareil Bluetooth®.
- Appuyez sur la touche MENU (9) ou sur la touche  (23) de la télécommande et sélectionnez le point de menu « BLUETOOTH » à l'aide du bouton rotatif (5) ou des touches fléchées (20).
- Le point de menu « BLUETOOTH » est également accessible directement en appuyant sur la touche MODE (27).
- Appuyez le bouton rotatif (5) ou le taste OK (29) pour valider la sélection.
- Allumez l'appareil Bluetooth® auquel vous voulez coupler la radio et activez le mode de couplage (pour cela, voir le manuel pour l'appareil correspondant). L'appareil recherche ensuite les périphériques Bluetooth® dans la zone de réception.
- Quand la radio vient détecté, votre périphérique Bluetooth® affiche le nom (RF-IRDAB).
- Sélectionnez la radio sur votre appareil Bluetooth®.
- Démarrez la transmission sur votre périphérique Bluetooth®.
- La lecture est alors effectuée à l'aide de la radio et peut être contrôlée à l'aide des touches  (25),  (24) et  (32).

## j) Reproduction d'un périphérique audio externe

- L'appareil audio externe doit être connecté à la connexion AUX-IN (13) comme décrit précédemment.
- Appuyez sur la touche MENU (9) ou sur la touche  (23) de la télécommande et sélectionnez le point de menu « Entrée AUX » à l'aide du bouton rotatif (5) ou des touches fléchées (20).
- Le point de menu « Entrée AUX » est également accessible directement en appuyant sur la touche MODE (27).
- Appuyez le bouton rotatif (5) ou le taste OK (29) pour valider la sélection.
- Démarrez la diffusion sur votre périphérique audio externe.
- La lecture de l'appareil externe est effectuée à l'aide de la radio.

## k) Fonction réveil

### Appeler les réglages du réveil

- Appuyez sur la touche MENU (9) ou sur la touche  (23) de la télécommande et sélectionnez le point de menu « Alarme » à l'aide du bouton rotatif (5) ou des touches fléchées (20) et confirmez la sélection.

→ Le point de menu « Alarme » est également accessible directement en appuyant sur la touche  (21).

### Régler le réveil

L'appareil propose deux horaires de réveil, que vous pouvez régler et utiliser indépendamment l'un de l'autre. Le processus de réglage est identique pour les deux horaires.

- Dans le menu réveil, sélectionnez et activez l'alarme souhaitée.
- Réglez maintenant l'heure de l'alarme, la tonalité de l'alarme, les jours d'alarme, le volume de la tonalité et la durée de l'alarme.

→ Lorsque vous vous réveillez avec la sonnerie de la radio, vous devez sélectionner une station dans vos favoris enregistrés ou dans la liste des stations radio DAB ou FM.

- Le réveil est maintenant activé et installé. Vous pouvez quitter maintenant le menu.
- Un symbole correspondant apparaît à l'écran (6) lorsque la fonction de réveil est activée.

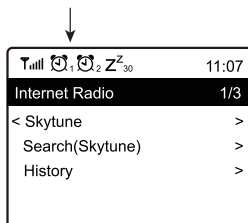

### Arrêter l'alarme

- Quand l'alarme retentit vous pouvez l'arrêter immédiatement en appuyant sur le bouton  (1).
- L'alarme est désactivée jusqu'à l'heure de réveil suivante.

→ Si l'alarme n'est pas désactivée, elle s'éteint automatiquement après 30 minutes.

- Pour désactiver complètement l'alarme, naviguez dans le menu Réveil et désactivez l'alarme.
- Les réglages présentes du réveil restent toutefois conservés.

## Répéter l'alarme

- Lorsque l'alarme retentit, vous pouvez activer la répétition de l'alarme en appuyant sur le bouton rotatif (5).
- L'alarme sera ainsi coupée pendant 9 minutes.
- Pour désactiver la répétition de l'alarme, appuyez sur la touche  $\phi$  (1).



## I) Minuterie de sommeil

Cette fonction éteint automatiquement l'appareil après un temps réglé, par ex. pour s'endormir avec de la musique.

- Appuyez sur la touche MENU (9) ou sur la touche  $\blacktriangle$  (23) de la télécommande et sélectionnez le point de menu « Minuterie arrêt » à l'aide du bouton rotatif (5) ou des touches fléchées (20) et confirmez la sélection.

→ Le point de menu « Minuterie arrêt » est également accessible directement en appuyant sur la touche  $\text{ZZ}$  (22).

- Lorsque vous activez le Sleep Timer (il faut sélectionner un horaire), alors la radio s'éteint automatiquement à partir de l'heure sélectionnée.
- Vous pouvez sélectionner les horaires suivants : 15, 30, 45, 60, 90, 120, 150 oder 180 minutes.
- Après l'activation, un symbole correspondant apparaît à l'écran (6) ainsi que le temps restant jusqu'à l'extinction automatique.

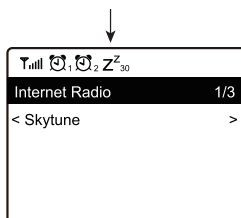

## m) Paramètres

Ici, vous trouverez des explications plus détaillées sur les différents points de menu dans le menu « Configuration ».

- Appuyez sur la touche MENU (9) ou sur la touche  (23) de la télécommande et sélectionnez le point de menu « Configuration » à l'aide du bouton rotatif (5) ou des touches fléchées (20) et confirmez la sélection.

### « Réseau »

Ici, vous pouvez ajouter / supprimer et gérer les points d'accès (AP = Access Point) à votre réseau.

#### Network Options

Always on : La fonction WLAN reste toujours active (accès plus rapide lors du passage du mode DAB ou FM à la radio Internet)

Auto off in 30s: La fonction WLAN s'éteint au bout de 30 secondes lorsqu'elle n'est pas utilisée (pour économiser de l'énergie)

#### Réseau Wi-Fi

Ajouter/Enlever AP

Ajouter AP(Balayage): Procédez comme décrit sous « Bedienung/Ersteinrichtung »

Ajouter AP (WPS bouton): Activez cet élément et appuyez sur le bouton WPS de votre routeur pour accéder facilement au réseau sans entrer la clé réseau.

Ajouter AP (SmartConfig) : pour configurer l'accès au réseau avec un Smartphone et l'APP associé.

Enlever AP : pour supprimer un accès réseau existant.

AP: [...]: Affichage de l'accès actif au réseau avec possibilité de modification / retrait

Signal: ...dBm: Affichage de l'intensité du signal

IP [...]: Affichage / modification du réglage IP

DNS [...]: Affichage / modification du réglage DNS

➔ Ne modifiez les réglages pour IP et DNS qu'en cas de problème et si vous savez quels réglages doivent être modifiés.

#### La Chaîne Wi-Fi

Ici, vous pouvez régler votre pays pour définir les canaux radio WiFi spécifiques à votre pays.

#### Réseau local

IP [...]: Affichage / modification du réglage IP

DNS [...]: Affichage / modification du réglage DNS

➔ Ne modifiez les réglages pour IP et DNS qu'en cas de problème et si vous savez quels réglages doivent être modifiés.

## « Date et heure »

Ici, les réglages suivants sont possibles :

- Sélection du fuseau horaire
- Format d'affichage pour l'affichage de l'heure
- Format d'affichage pour l'affichage de la date
- Prise en compte de l'heure d'été et d'hiver
- Sélection entre le réglage automatique de l'heure via le réseau ou le réglage manuel de l'heure
- Réglage du serveur horaire pour le réglage automatique de l'heure

## « Langue »

Réglage de la langue du menu

## « Configuration DAB »

- DAB balayage préréglé

Exécution d'une recherche de stations dans la zone DAB. Toutes les stations DAB mémorisées sont effacées.

- DAB Preset

Affichage des stations DAB trouvées.

Appuyez sur la touche ► (3) ou sur la touche fléchée (20) de la télécommande.

D'autres options apparaissent dans le menu avec lesquelles la station peut être déplacée ou supprimée.

## « Configuration FM »

- Zone FM

Définition de la région de réception

- FM balayage préréglé

Exécution d'une recherche de stations dans la zone FM. Toutes les stations FM mémorisées sont effacées.

- FM Preset

Affichage des stations FM trouvées.

Appuyez sur la touche ► (3) ou sur la touche fléchée (20) de la télécommande.

D'autres options apparaissent dans le menu avec lesquelles la station peut être déplacée ou supprimée.

## « Radio locale »

Ici, les réglages suivants sont possibles :

- Sélection automatique du pays pour le réglage des stations locales, qui peuvent être sélectionnées à l'aide de la touche LOCAL (7).
- Sélection manuelle du pays pour le réglage des stations locales, qui peuvent être sélectionnées à l'aide de la touche LOCAL (7).



### « Mode lecture »

Ici, les réglages suivants pour la lecture du centre média sont possibles :

- Réglage de la fonction de répétition lors de la lecture de fichiers musicaux (tous les titres ou un seul titre est répété)
- Ordre de lecture aléatoire lors de la lecture de fichiers musicaux

### « Reprise après coupure est allumée »

Ici, vous pouvez définir si l'appareil est allumé dans le dernier état de fonctionnement avant l'extinction ou s'il démarre avec l'affichage du menu principal.

### « Power-on Options »

Les réglages suivants sont possibles pour la réaction de l'appareil après un rétablissement de la tension ou une panne de courant :

- L'appareil passe en mode veille
- L'appareil affiche le menu principal (page d'accueil)

### « Dimmer »

Ici, le comportement de l'écran et la luminosité de l'écran peuvent être réglés.

→ Ce point de menu peut également être sélectionné directement à l'aide de la touche DIMMER (33).

- Le mode définit, si l'affichage est atténué après un certain temps de non-utilisation ou non.
- Le réglage de luminosité (étape) définit la luminosité de l'écran pour les états atténués et non.

→ En mode veille, la luminosité de l'écran peut être réglée manuellement en tournant le bouton rotatif (5).

### « EQ »

- Ici, vous pouvez régler des pré-réglages sonores pour différents types de musique.
- Avec le réglage Superior, des réglages personnels de l'égaliseur peuvent être effectués. Ici, vous pouvez également régler le niveau de sortie et un effet 3D.

→ Les réglages de l'égaliseur ont peu d'effet sur le son des haut-parleurs intégrés, sinon il serait très facile de surcharger la radio. Lorsqu'il est connecté à un amplificateur externe ou à un haut-parleur actif, l'effet de l'égaliseur est beaucoup plus fort.

### « Buffer Time »

Réglage de l'heure tampon pour la lecture de la radio internet.

→ Lors de la lecture de stations radio internet, les données sont sauvegardées de manière intermédiaire afin d'éviter des interruptions dans la connexion de données en cas de mauvaise connexion de données ou de courtes interruptions. Si votre réception internet est mauvaise, l'augmentation de la durée tampon peut contribuer à une lecture ininterrompue.

### « Information »

Ici, vous pouvez accéder à des informations sur votre réseau et votre radio.

→ Ce point de menu peut également être sélectionné directement à l'aide de la touche INFO (26).

### « Logiciel mise à jour »

Ici, vous pouvez chercher des mises à jour logicielles dans le réseau et les installer si nécessaire.

### « Réinitialisation par défaut »

Vous pouvez ici restaurer les réglages d'usine de l'appareil radio.



Attention, tous les réglages seront supprimés.

## 11. Manipulation

---

- N'insérez jamais le bloc d'alimentation immédiatement dans une prise de courant lorsque l'appareil passe d'une pièce froide à une pièce chaude. La condensation qui en résulte peut dans certaines circonstances détruire l'appareil. Laissez l'appareil hors tension revenir à température ambiante. Attendez l'évaporation de l'eau de condensation.
- Ne débranchez jamais le bloc d'alimentation de la prise de courant par le fil. Débranchez-le toujours par les surface de préhension.
- Débranchez le bloc d'alimentation de la prise de courant en cas d'inutilisation prolongée.
- Débranchez le bloc d'alimentation de la prise de courant par sécurité en cas d'orage.
- Pour garantir une aération suffisante, l'appareil et le bloc d'alimentation ne doivent pas être recouverts. De plus, la circulation d'air ne doit pas être gênée par des objets tels que magazines, nappes, rideaux, etc.

# 12. Dépannage

---

## **Vous avez des problèmes pour connecter la radio à votre réseau Wi-Fi.**

- Vérifiez si un autre appareil comme un ordinateur ou une tablette peut avoir accès à internet via réseau Wi-Fi.
- Contrôlez si le serveur DHCP fonctionne dans votre routeur, ou si vous avez configuré correctement tous les paramètres de l'adresse IP fixe dans la radio (masque de sous-réseau, standard gateway).
- Assurez-vous que votre firewall ne bloque pas les ports de sortie nécessaires.
- Certains points d'accès sont configurés de telle manière qu'ils n'autorisent pas de nouveaux appareils tant que leurs adresses MAC ne sont pas entrées dans le point d'accès sur la page de configuration. Consultez pour cela le manuel de votre point d'accès ou du routeur.

Voici comment trouver l'adresse MAC :

« Information » > « Information du Réseau » > « WiFi MAC » (adresse MAC WiFi) ou « LAN MAC » (adresse MAC pour la connexion par câble réseau)

- Vérifiez si vous avez entré la clé WLAN correcte. Respectez les majuscules et minuscules.

## **La radio est connectée avec votre réseau, mais il n'y a aucune station spéciale de radio.**

- Peut être que la station radio n'émette pas à ce moment précis. Cela peut également provenir de fuseaux horaires différents.
- Il se peut que beaucoup trop d'utilisateurs aient accès au serveur de la station en même temps. Celui-ci peut donc être surchargé.
- Il se peut également que seul un nombre déterminé d'utilisateurs aient accès au serveur et que ce nombre soit atteint momentanément.
- Il est possible que la station n'émette plus.
- Le lien pour la station de radio n'est peut être plus valide. Les liens sont réactualisés tous les jours. Normalement la station devrait être disponible un ou deux jours plus tard.
- Il se pourrait que la connexion internet entre une station radio dans un autre pays et votre connexion soit ralentie temporairement ou durablement. Testez si vous recevez la station sur un autre ordinateur ou un autre appareil.

## **Vous voulez utiliser la fonction serveur média., la radio ne trouve toutefois pas d'appareil dans le réseau.**

- Assurez-vous que la radio est bien connecté à votre réseau. D'autre part, la radio et le serveur média doivent être dans le même réseau.
- Un firewall est actif sur votre serveur média qui bloque éventuellement l'accès au dossier public ou libre. Consultez le cas échéant le manuel de votre firewall.

**Vous voyez le serveur média, dont vous voulez jouer la musique dans la liste mais vous ne trouvez pas de dossier.**

- Lorsqu'un firewall fonctionne sur le serveur média, contrôlez si celui-ci bloque l'accès au dossier. Vous pouvez désactiver brièvement le firewall pour un test rapide.

**Vous ne pouvez pas libérer de dossier parce que la fonction n'est pas affichée.**

- Activez la fonction File-Sharing dans votre système.

**La radio doit toujours sauvegarder temporairement la station sélectionnée et la lecture est instable.**

- La station radio internet est transmise par une connexion à bande passante. Si la bande passante de votre connexion internet est trop faible ou surchargée par une autre application, elle peut sauter.
- Réglez, à titre expérimental, la durée tampon pour la mémoire intermédiaire dans le menu réglages plus élevée.



La mise en cache dans ce cas signifie que l'appareil radio télécharge d'abord une petite partie du flux depuis internet et ensuite démarre la relecture. On garantit ainsi la retransmission des données audio sans interruption.

- Vérifiez votre connexion internet et testez la réception avec une autre station.



Toute autre réparation que celles décrites ci-dessus doit être exécutée par un professionnel autorisé.

## 13. Maintenance et nettoyage

---

Avant de procéder au nettoyage de l'appareil, observez impérativement les consignes de sécurité suivantes :



L'ouverture de couvercles ou le retrait de pièces peut exposer des pièces sous tension. C'est pourquoi l'appareil doit être séparé de toutes les sources de tension avant une maintenance ou un entretien.

Les condensateurs dans l'appareil peuvent encore être chargés même s'ils ont été séparés de toutes les sources de tension.

Une réparation ne doit être exécutée que par un professionnel familiarisé avec les risques encourus ou les règlements pertinents.



N'utilisez en aucun cas de produits nettoyants agressifs, alcool de nettoyage ou d'autres solutions chimiques qui pourraient attaquer le boîtier ou endommager le fonctionnement.

- Débranchez le produit de l'alimentation électrique avant le nettoyage.
- Utilisez un chiffon sec non pelucheux pour nettoyer le produit.

## 14. Élimination

---

### a) Produit



Les appareils électriques sont recyclables et ne font pas partie des déchets ménagers. Éliminez le produit à la fin de son cycle de vie conformément à la législation en vigueur.



Retirez la pile insérée dans la télécommande puis éliminez-la séparément du produit.

### b) Élimination des piles vides



En tant qu'utilisateur final, vous êtes tenu par la loi (ordonnance sur les piles) de rapporter toutes les piles usagées ; leur élimination dans les déchets ménagers est interdite.

Les piles qui contiennent des substances toxiques sont caractérisées par les symboles ci-contre qui indiquent l'interdiction de les jeter avec les ordures ménagères. Les désignations des principaux métaux lourds sont : Cd = cadmium, Hg = mercure, Pb = plomb.

Vous pouvez rapporter gratuitement vos piles usagées aux centres de récupération de votre commune, à nos succursales ou à tous les points de vente de piles. Vous répondez ainsi aux exigences légales et contribuez à la protection de l'environnement.

## 15. Données techniques

---

Tension de service.....	100-240 V/CA, 50/60 Hz (bloc d'alimentation) 9 V/DC (Appareil radio)
Puissance absorbée.....	.1 /11 W (standby /max.)
Puissance de sortie.....	.2 x 5 W
Écran.....	.6,1 cm (2,4") écran couleur TFT
Réception radio.....	.Radio internet, radio DAB+ / DAB, radio FM
Minuterie de veille.....	.15/30/45/60/90/120/150/180 min
Heures du réveil.....	.2
Raccordements.....	.AUX IN, LINE OUT, Ecouteurs
Connexion réseau.....	.WiFi et LAN
Wi-Fi.....	.IEEE802.11b/g/n
Codage.....	.WEP, WPA, WPA2
Formats audio pris en charge.....	.MP3, AAC, AAC+, FLAC
Fréquence d'émission WiFi.....	.2,4 GHz
Puissance d'émission WiFi.....	.14 dBm (72,2 Mbps) / 20 dBm (11b mode)
Fréquence d'émission Bluetooth®.....	.2,4 GHz
Puissance d'émission Bluetooth®.....	.0 dBm
Portée Bluetooth®.....	.env. 10 m
Version Bluetooth®.....	.V4.2BR/EDR
Dimensions.....	.295 x 123 x 166 mm
Poids.....	.1,6 kg
Conditions de fonctionnement.....	.0 à +60 °C/30-85 % humidité relative de l'air
Conditions de stockage.....	..-20 à +60 °C/30-85 % humidité relative de l'air

## 16. Déclaration de conformité

---

Par la présente Conrad Electronic SE, Klaus-Conrad-Straße 1, D-92240 Hirschau déclare que ce produit est conforme à la directive 2014/53/EU.

→ Le texte complet de la déclaration de conformité UE est disponible à l'adresse internet suivante : [www.conrad.com/downloads](http://www.conrad.com/downloads).

Sélectionnez une langue en cliquant sur le drapeau et saisissez le numéro de commande du produit dans le champ de recherche ; vous pouvez ensuite télécharger la déclaration de conformité UE au format PDF.

© Ceci est une publication de Conrad Electronic SE, Klaus-Conrad-Str. 1, D-92240 Hirschau ([www.conrad.com](http://www.conrad.com)).

Tous droits réservés, y compris de traduction. Toute reproduction, quelle qu'elle soit (p. ex. photocopie, microfilm, saisie dans des installations de traitement de données) nécessite une autorisation écrite de l'éditeur. Il est interdit de le réimprimer, même par extraits. Cette publication correspond au niveau technique du moment de la mise sous presse.

Copyright 2020 by Conrad Electronic SE.