

## Fiche technique | Numéro d'article: 2216-1301

Borne de passage pour 3 conducteurs; avec poussoir; 16 mm<sup>2</sup>; avec ouverture de test; Marquage latéral et central; Pour rail 35 x 15 et 35 x 7,5; Push-in CAGE CLAMP®

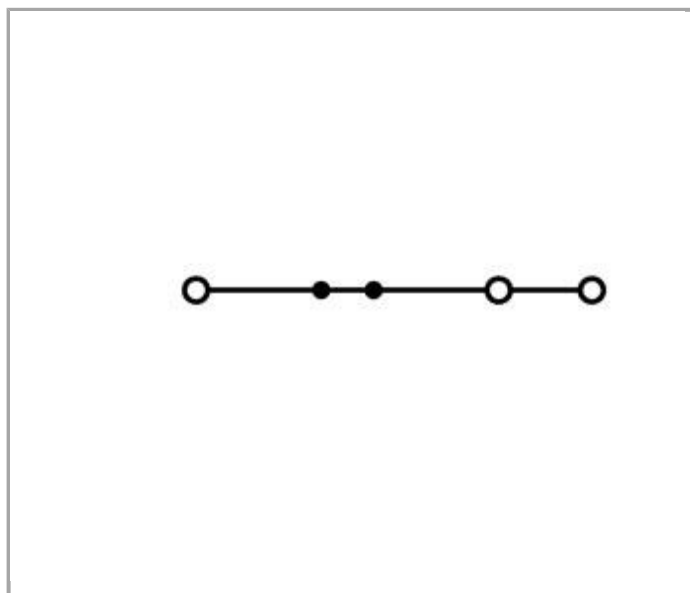

[www.wago.com/2216-1301](http://www.wago.com/2216-1301)

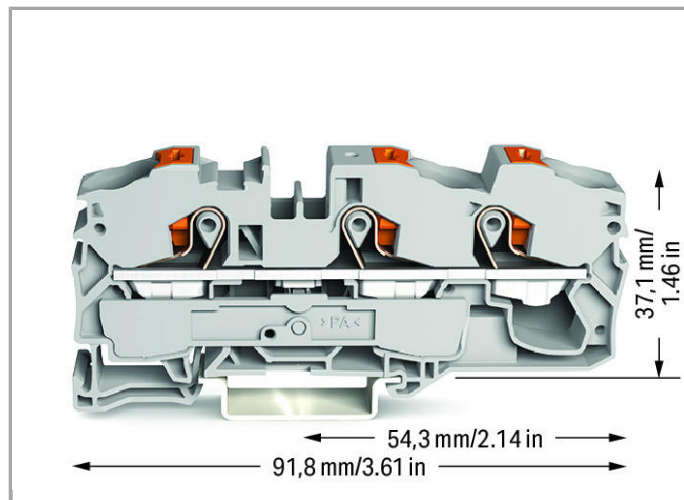
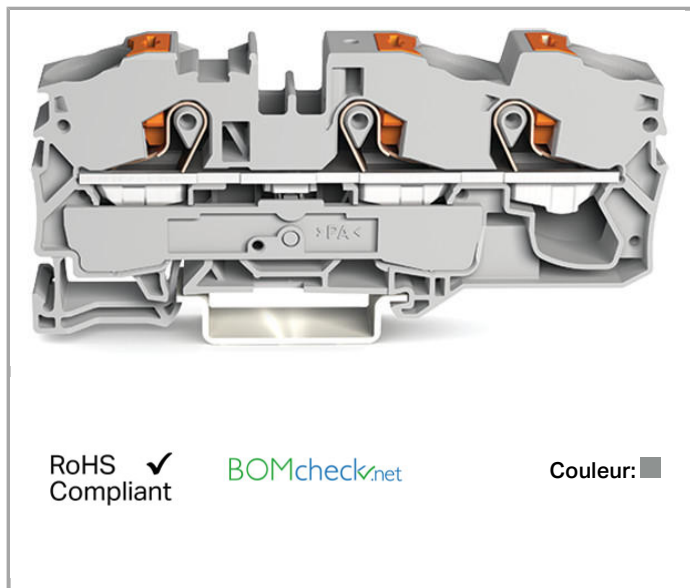

### Données

#### Données électriques

#### Ratings per IEC/EN 60664-1

Tension de référence (III / 3)	800 V
Tension assignée de tenue aux chocs (III / 3)	8 kV
Courant	76 A

Courant de référence 2	90 A
Légende Données de référence	(III / 3) ≙ Catégorie de surtension III / degré de pollution 3

### Données de raccordement

Technique de connexion	Push-in CAGE CLAMP®
Type d'actionnement	Push-in Poussoir Outil de manipulation
Matière plastique conducteur raccordable	Cuivre
Section nominale :	16 mm <sup>2</sup>
Conducteur rigide	0,5 ... 16 mm <sup>2</sup> / 20 ... 6 AWG
Conducteur rigide, enfichage direct	2,5 ... 16 mm <sup>2</sup> / 14 ... 6 AWG
Conducteur souple	0,5 ... 25 mm <sup>2</sup> / 20 ... 4 AWG
conducteur souple avec embout d'extrémité, directement enfichable à partir de	2,5 mm <sup>2</sup> / 14 AWG
Longueur de dénudage	18 ... 20 mm / 0.71 ... 0.79 inch
Nombre total des points de serrage	3
Nombre total des potentiels	1
nombre des niveaux	1
Type de câblage	câblage frontal

### Données géométriques

Largeur	12 mm / 0.472 inch
Profondeur à partir du niveau supérieur du rail	37,1 mm / 1.461 inch
Profondeur	91,8 mm / 3.622 inch

### Données mécaniques

Mode de construction	type horizontal
Type de montage	Rail 35
Niveau de marquage	Marquage central/latéral

### Données du matériau

Couleur	gris
Matière isolante	Polyamide 66 (PA 66)
Poids	32.229 g

### Dates commerciales



Type d'emballage	BOX
Country of origin	DE
GTIN	4055143732789

Customs Tariff No.



85369010000

## Autorisations / certificats

### Ex-approbations

Logo	Approbation	Nom du certificat
	<b>AEx</b> Underwriters Laboratories Inc.	E185892
	<b>IECEX</b> Physikalisch Technische Bundesanstalt	IECEX PTB 18.0016U (Ex eb IIC Gb and EX eb I Mb)

### Approbations spécifiques au pays



Logo	Approbation	Nom du certificat
	<b>CCA</b> DEKRA Certification B.V.	NTR NL 7669
	<b>CSA</b> DEKRA Certification B.V.	70175032
	<b>KEMA/KEUR</b> DEKRA Certification B.V.	71-102881

### Approbations UL

Logo	Approbation	Nom du certificat
	<b>cURus</b> Underwriters Laboratories Inc.	4788362287

## Produits correspondants

### Carrier rail

	<b>N° art.: 210-112</b> Rail acier; 35 x 7,5; épaisseur 1 mm; longueur 2 m; perforé; d'après EN 60715; Largeur de trou 25 mm; <a href="http://www.wago.com/210-112">www.wago.com/210-112</a> pas des trous 36 mm	
	<b>N° art.: 210-113</b> Rail acier; 35 x 7,5; épaisseur 1 mm; longueur 2 m; non perforé; d'après EN 60715	<a href="http://www.wago.com/210-113">www.wago.com/210-113</a>
	<b>N° art.: 210-114</b> Rail acier; 35 x 15; épaisseur 1,5 mm; longueur 2 m; non perforé; d'après EN 60715	<a href="http://www.wago.com/210-114">www.wago.com/210-114</a>



**N° art.: 210-115**

Rail acier; 35 x 7,5; épaisseur 1 mm; longueur 2 m; perforé; d'après EN 60715; Largeur de trou 18 mm; [www.wago.com/210-115](http://www.wago.com/210-115)  
pas des trous 25 mm



**N° art.: 210-118**

Rail acier; 35 x 15; épaisseur 2,3 mm; longueur 2 m; non perforé; d'après EN 60715

[www.wago.com/210-118](http://www.wago.com/210-118)



**N° art.: 210-196**

Rail aluminium; 35 x 8,2; épaisseur 1,6 mm; longueur 2 m; non perforé; d'après EN 60715

[www.wago.com/210-196](http://www.wago.com/210-196)



**N° art.: 210-197**

Rail acier; 35 x 15; épaisseur 1,5 mm; longueur 2 m; perforé; d'après EN 60715

[www.wago.com/210-197](http://www.wago.com/210-197)



**N° art.: 210-198**

Rail en cuivre; 35 x 15; épaisseur 2,3 mm; longueur 2 m; non perforé; d'après EN 60715

[www.wago.com/210-198](http://www.wago.com/210-198)

#### Marking accessories



**N° art.: 2009-110**

Bandes de marquage; sur rouleau; non extensible; vierge; encliquetable

[www.wago.com/2009-110](http://www.wago.com/2009-110)



**N° art.: 2009-115**

WMB-Inline; pour smartPRINTER; sur rouleau; extensible 5 - 5,2 MM; vierge; encliquetable

[www.wago.com/2009-115](http://www.wago.com/2009-115)



**N° art.: 2009-115/000-002**

WMB-Inline; pour smartPRINTER; sur rouleau; extensible 5 - 5,2 MM; vierge; encliquetable

[www.wago.com/2009-115/000-002](http://www.wago.com/2009-115/000-002)



**N° art.: 2009-115/000-006**

WMB-Inline; pour smartPRINTER; sur rouleau; extensible 5 - 5,2 MM; vierge; encliquetable

[www.wago.com/2009-115/000-006](http://www.wago.com/2009-115/000-006)



**N° art.: 2009-115/000-007**

WMB-Inline; sur rouleau; extensible 5 - 5,2 MM; vierge; encliquetable

[www.wago.com/2009-115/000-007](http://www.wago.com/2009-115/000-007)



**N° art.: 2009-115/000-012**

WMB-Inline; pour smartPRINTER; sur rouleau; extensible 5 - 5,2 MM; vierge; encliquetable

[www.wago.com/2009-115/000-012](http://www.wago.com/2009-115/000-012)



**N° art.: 2009-115/000-017**

WMB-Inline; sur rouleau; extensible 5 - 5,2 MM; vierge; encliquetable

[www.wago.com/2009-115/000-017](http://www.wago.com/2009-115/000-017)



**N° art.: 2009-115/000-023**

WMB-Inline; pour smartPRINTER; sur rouleau; extensible 5 - 5,2 MM; vierge; encliquetable

[www.wago.com/2009-115/000-023](http://www.wago.com/2009-115/000-023)



**N° art.: 2009-115/000-024**

WMB-Inline; pour smartPRINTER; sur rouleau; extensible 5 - 5,2 MM; vierge; encliquetable

[www.wago.com/2009-115/000-024](http://www.wago.com/2009-115/000-024)



**N° art.: 2009-145**

Mini-WSB Inline; pour smartPRINTER; sur rouleau; extensible 5 - 5,2 MM; vierge; encliquetable

















[www.wago.com/2009-145](http://www.wago.com/2009-145)



**N° art.: 2009-145/000-002**

Mini-WSB Inline; sur rouleau; extensible 5 - 5,2 MM; vierge; encliquetable

[www.wago.com/2009-145/000-002](http://www.wago.com/2009-145/000-002)

	<b>N° art.: 2009-145/000-005</b> Mini-WSB Inline; vierge; 1 700 étiquettes Mini-WSB (5 mm) sur rouleau; extensible 5 - 5,2 MM	<a href="http://www.wago.com/2009-145/000-005">www.wago.com/2009-145/000-005</a>
	<b>N° art.: 2009-145/000-006</b> Mini-WSB Inline; pour smartPRINTER; sur rouleau; extensible 5 - 5,2 MM; vierge; encliquetable	<a href="http://www.wago.com/2009-145/000-006">www.wago.com/2009-145/000-006</a>
	<b>N° art.: 2009-145/000-007</b> Mini-WSB Inline; vierge; 1 700 étiquettes Mini-WSB (5 mm) sur rouleau; extensible 5 - 5,2 MM	<a href="http://www.wago.com/2009-145/000-007">www.wago.com/2009-145/000-007</a>
	<b>N° art.: 2009-145/000-012</b> Mini-WSB Inline; pour smartPRINTER; sur rouleau; extensible 5 - 5,2 MM; vierge; encliquetable	<a href="http://www.wago.com/2009-145/000-012">www.wago.com/2009-145/000-012</a>
	<b>N° art.: 2009-145/000-023</b> Mini-WSB Inline; sur rouleau; extensible 5 - 5,2 MM; vierge; encliquetable	<a href="http://www.wago.com/2009-145/000-023">www.wago.com/2009-145/000-023</a>
	<b>N° art.: 2009-145/000-024</b> Mini-WSB Inline; sur rouleau; extensible 5 - 5,2 MM; vierge; encliquetable	<a href="http://www.wago.com/2009-145/000-024">www.wago.com/2009-145/000-024</a>
	<b>N° art.: 2009-191</b> Porte-étiquettes de groupe	<a href="http://www.wago.com/2009-191">www.wago.com/2009-191</a>
	<b>N° art.: 2009-192</b> Porte-étiquettes de groupe	<a href="http://www.wago.com/2009-192">www.wago.com/2009-192</a>
	<b>N° art.: 2009-193</b> Porte-étiquettes de groupe	<a href="http://www.wago.com/2009-193">www.wago.com/2009-193</a>
	<b>N° art.: 2009-198</b> Adaptateur	<a href="http://www.wago.com/2009-198">www.wago.com/2009-198</a>
	<b>N° art.: 248-501</b> Système de repérage rapide Mini-WSB; vierge; Largeur d'étiquettes 5 mm; 10 bandes à 10 étiquettes par carte	<a href="http://www.wago.com/248-501">www.wago.com/248-501</a>
	<b>N° art.: 248-501/000-002</b> Carte de repérage mini WSB; en carte; non extensible; vierge; encliquetable	<a href="http://www.wago.com/248-501/000-002">www.wago.com/248-501/000-002</a>
	<b>N° art.: 248-501/000-005</b> Carte de repérage mini WSB; en carte; vierge; encliquetable	<a href="http://www.wago.com/248-501/000-005">www.wago.com/248-501/000-005</a>
	<b>N° art.: 248-501/000-006</b> Carte de repérage mini WSB; en carte; non extensible; vierge; encliquetable	<a href="http://www.wago.com/248-501/000-006">www.wago.com/248-501/000-006</a>
	<b>N° art.: 248-501/000-007</b> Carte de repérage mini WSB; en carte; non extensible; vierge; encliquetable	<a href="http://www.wago.com/248-501/000-007">www.wago.com/248-501/000-007</a>
	<b>N° art.: 248-501/000-012</b> Carte de repérage mini WSB; en carte; non extensible; vierge; encliquetable	<a href="http://www.wago.com/248-501/000-012">www.wago.com/248-501/000-012</a>



**N° art.: 248-501/000-017**  
Carte de repérage mini WSB; en carte; non extensible; vierge; encliquetable

[www.wago.com/248-501/000-017](http://www.wago.com/248-501/000-017)



**N° art.: 248-501/000-023**  
Carte de repérage mini WSB; en carte; non extensible; vierge; encliquetable

[www.wago.com/248-501/000-023](http://www.wago.com/248-501/000-023)



**N° art.: 248-501/000-024**  
Carte de repérage mini WSB; en carte; non extensible; vierge; encliquetable

[www.wago.com/248-501/000-024](http://www.wago.com/248-501/000-024)



**N° art.: 793-501**  
Carte de repérage WMB; en carte; non extensible; vierge; encliquetable

[www.wago.com/793-501](http://www.wago.com/793-501)



**N° art.: 793-501/000-002**  
Carte de repérage WMB; en carte; non extensible; vierge; encliquetable

[www.wago.com/793-501/000-002](http://www.wago.com/793-501/000-002)



**N° art.: 793-501/000-005**  
Carte de repérage WMB; en carte; non extensible; vierge; encliquetable

[www.wago.com/793-501/000-005](http://www.wago.com/793-501/000-005)



**N° art.: 793-501/000-006**  
Carte de repérage WMB; en carte; non extensible; vierge; encliquetable

[www.wago.com/793-501/000-006](http://www.wago.com/793-501/000-006)



**N° art.: 793-501/000-007**  
Carte de repérage WMB; en carte; non extensible; vierge; encliquetable

[www.wago.com/793-501/000-007](http://www.wago.com/793-501/000-007)



**N° art.: 793-501/000-012**  
Carte de repérage WMB; en carte; non extensible; vierge; encliquetable

[www.wago.com/793-501/000-012](http://www.wago.com/793-501/000-012)



**N° art.: 793-501/000-017**  
Carte de repérage WMB; en carte; non extensible; vierge; encliquetable

[www.wago.com/793-501/000-017](http://www.wago.com/793-501/000-017)



**N° art.: 793-501/000-023**  
Carte de repérage WMB; en carte; non extensible; vierge; encliquetable

[www.wago.com/793-501/000-023](http://www.wago.com/793-501/000-023)



**N° art.: 793-501/000-024**  
Carte de repérage WMB; en carte; non extensible; vierge; encliquetable

[www.wago.com/793-501/000-024](http://www.wago.com/793-501/000-024)



**N° art.: 793-5501**  
Carte de repérage WMB; en carte; largeur des bornes 5 - 17,5 mm; extensible 5 - 5,2 MM; vierge; encliquetable

[www.wago.com/793-5501](http://www.wago.com/793-5501)



**N° art.: 793-5501/000-002**  
Carte de repérage WMB; en carte; largeur des bornes 5 - 17,5 mm; extensible 5 - 5,2 MM; vierge; encliquetable

[www.wago.com/793-5501/000-002](http://www.wago.com/793-5501/000-002)



**N° art.: 793-5501/000-005**  
Carte de repérage WMB; en carte; extensible 5 - 5,2 MM; vierge; encliquetable

[www.wago.com/793-5501/000-005](http://www.wago.com/793-5501/000-005)



**N° art.: 793-5501/000-006**  
Carte de repérage WMB; en carte; extensible 5 - 5,2 MM; vierge; encliquetable

[www.wago.com/793-5501/000-006](http://www.wago.com/793-5501/000-006)



**N° art.: 793-5501/000-007**  
Carte de repérage WMB; en carte; extensible 5 - 5,2 MM; vierge; encliquetable

[www.wago.com/793-5501/000-007](http://www.wago.com/793-5501/000-007)



**N° art.: 793-5501/000-012**  
Carte de repérage WMB; en carte; extensible 5 - 5,2 MM; vierge; encliquetable

[www.wago.com/793-5501/000-012](http://www.wago.com/793-5501/000-012)



**N° art.: 793-5501/000-017**  
Carte de repérage WMB; en carte; extensible 5 - 5,2 MM; vierge; encliquetable

[www.wago.com/793-5501/000-017](http://www.wago.com/793-5501/000-017)



**N° art.: 793-5501/000-023**  
Carte de repérage WMB; en carte; extensible 5 - 5,2 MM; vierge; encliquetable

[www.wago.com/793-5501/000-023](http://www.wago.com/793-5501/000-023)



**N° art.: 793-5501/000-024**  
Carte de repérage WMB; en carte; extensible 5 - 5,2 MM; vierge; encliquetable

[www.wago.com/793-5501/000-024](http://www.wago.com/793-5501/000-024)

#### ferrule



**N° art.: 216-210**  
Embout d'extrémité; embout pour 16 mm<sup>2</sup> / AWG 6; avec isolation plastique; étamés par électrolyse; Cuivre électrolytique; serti de manière étanche aux gaz; selon DIN 46228, partie 4/09.90

[www.wago.com/216-210](http://www.wago.com/216-210)



**N° art.: 216-284**  
Embout d'extrémité; embout pour 1,5 mm<sup>2</sup> / AWG 16; avec isolation plastique; étamés par électrolyse; Cuivre électrolytique; serti de manière étanche aux gaz; selon DIN 46228, partie 4/09.90

[www.wago.com/216-284](http://www.wago.com/216-284)



**N° art.: 216-286**  
Embout d'extrémité; embout pour 2,5 mm<sup>2</sup> / AWG 14; avec isolation plastique; étamés par électrolyse; Cuivre électrolytique; serti de manière étanche aux gaz; selon DIN 46228, partie 4/09.90

[www.wago.com/216-286](http://www.wago.com/216-286)



**N° art.: 216-287**  
Embout d'extrémité; embout pour 4 mm<sup>2</sup> / AWG 12; avec isolation plastique; étamés par électrolyse; Cuivre électrolytique; serti de manière étanche aux gaz; selon DIN 46228, partie 4/09.90

[www.wago.com/216-287](http://www.wago.com/216-287)



**N° art.: 216-288**  
Embout d'extrémité; embout pour 6 mm<sup>2</sup> / AWG 10; avec isolation plastique; étamés par électrolyse; Cuivre électrolytique; serti de manière étanche aux gaz; selon DIN 46228, partie 4/09.90

[www.wago.com/216-288](http://www.wago.com/216-288)



**N° art.: 216-289**  
Embout d'extrémité; embout pour 10 mm<sup>2</sup> / AWG 8; avec isolation plastique; étamés par électrolyse; Cuivre électrolytique; serti de manière étanche aux gaz; selon DIN 46228, partie 4/09.90

[www.wago.com/216-289](http://www.wago.com/216-289)

#### Jumper



**N° art.: 2016-402**  
Peigne de pontage; isolé; 2 raccords; Courant nominal 76 A

[www.wago.com/2016-402](http://www.wago.com/2016-402)



**N° art.: 2016-403**  
Peigne de pontage; isolé; 3 raccords; Courant nominal 76 A

[www.wago.com/2016-403](http://www.wago.com/2016-403)



**N° art.: 2016-404**  
Peigne de pontage; isolé; 4 raccords; Courant nominal 76 A

[www.wago.com/2016-404](http://www.wago.com/2016-404)

**N° art.: 2016-405**



Peigne de pontage; isolé; 5 raccords; Courant nominal 76 A

[www.wago.com/2016-405](http://www.wago.com/2016-405)



N° art.: 2016-405/011-000  
Contact de pontage en étoile; isolé; 3 pôles (1-3-5); IN = IN borne

[www.wago.com/2016-405/011-000](http://www.wago.com/2016-405/011-000)



N° art.: 2016-433  
Peigne de pontage; isolé; de 1 à 3; Courant nominal 76 A

[www.wago.com/2016-433](http://www.wago.com/2016-433)



N° art.: 2016-434  
Peigne de pontage; isolé; de 1 à 4; Courant nominal 76 A

[www.wago.com/2016-434](http://www.wago.com/2016-434)



N° art.: 2016-435  
Peigne de pontage; isolé; de 1 à 5; Courant nominal 76 A

[www.wago.com/2016-435](http://www.wago.com/2016-435)



N° art.: 2016-499  
Contact de pontage réducteur; isolé; de 16/10 mm<sup>2</sup> à 10/6/4/2,5 mm<sup>2</sup>; Courant nominal 57 A

[www.wago.com/2016-499](http://www.wago.com/2016-499)

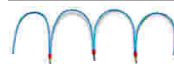

N° art.: 210-123  
Chaîne de pontage en fil; isolé; 50 raccords

[www.wago.com/210-123](http://www.wago.com/210-123)



N° art.: 285-430  
Contact de pontage réducteur; isolé; de 285-13x sur bornes TOPJOB®S des séries 2010 et 2016; Courant nominal 90 A

[www.wago.com/285-430](http://www.wago.com/285-430)

#### tools



N° art.: 210-721  
Outil de manipulation, partiellement isolé; Type 3, lame (5,5 x 0,8) mm

[www.wago.com/210-721](http://www.wago.com/210-721)

#### General accessories



N° art.: 2016-100  
Couverture protectrice des doigts; sert de protection contre le contact accidentel des points de serrage sans conduit

[www.wago.com/2016-100](http://www.wago.com/2016-100)

#### check



N° art.: 2009-174  
Adaptateur de test; pour fiche de test Ø 4 mm; pour tester les bornes sur rail TOPJOB®S

[www.wago.com/2009-174](http://www.wago.com/2009-174)



N° art.: 2009-182  
Prise de test; pour max. 2,5 mm<sup>2</sup>; pour le raccordement sans outil des conducteurs de contrôle individuels de 0,08

[www.wago.com/2009-182](http://www.wago.com/2009-182)



N° art.: 2016-511  
Connecteur modulaire TOPJOB® S; modulaires; pour fentes de pontage; 1 pôle

[www.wago.com/2016-511](http://www.wago.com/2016-511)



N° art.: 2016-549  
Module vide; modulaires; pour sauter p.ex. des bornes pontées

[www.wago.com/2016-549](http://www.wago.com/2016-549)

#### End plate



N° art.: 2016-1391  
Plaque d'extrémité et intermédiaire; épaisseur 1 mm

[www.wago.com/2016-1391](http://www.wago.com/2016-1391)



N° art.: 2016-1392  
Plaque d'extrémité et intermédiaire; épaisseur 1 mm

[www.wago.com/2016-1392](http://www.wago.com/2016-1392)





## Téléchargements

### Documentation

#### Bid Text

---

2216_1301	Aug 15, 2018	DOCX 15,3 kB	Téléchargement
-----------	--------------	-----------------	----------------

---

### smartDATA

#### CAD data

---

3D Download 2216-1301		URL	Téléchargement
-----------------------	--	-----	----------------

---

Sous réserve de modifications.