

Fiche technique | Numéro d'article: 2210-1204

Borne de passage pour 2 conducteurs; avec poussoir; 10 mm²; avec ouverture de test; pour applications Ex i; Marquage latéral et central; Pour rail 35 x 15 et 35 x 7,5; Push-in CAGE CLAMP®

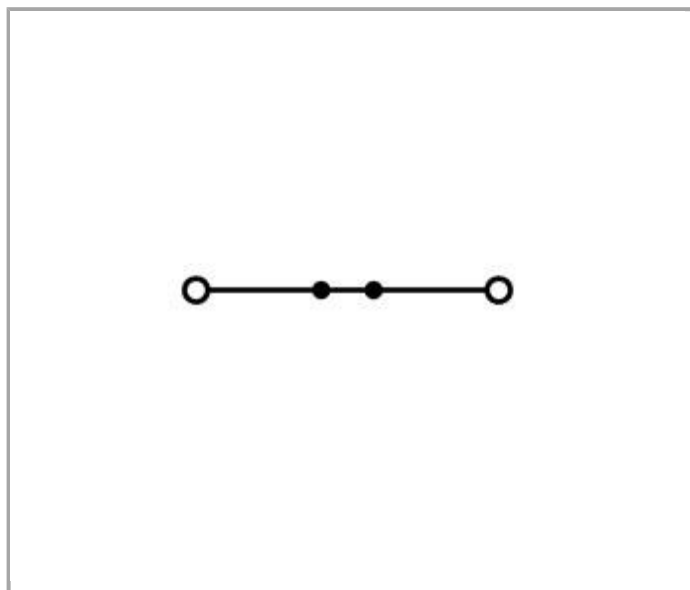

www.wago.com/2210-1204

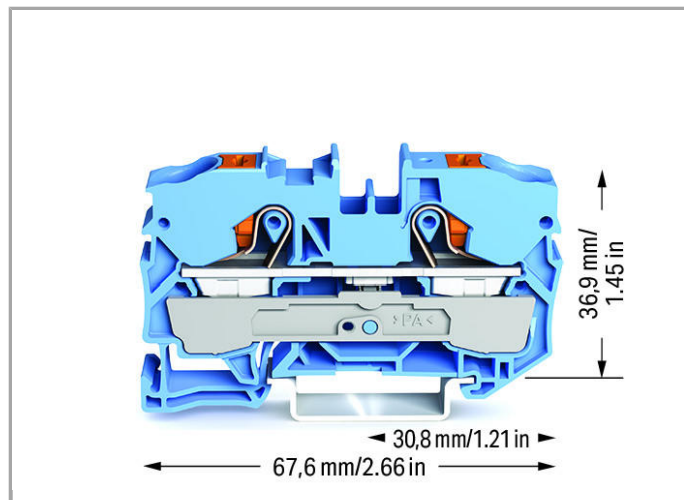
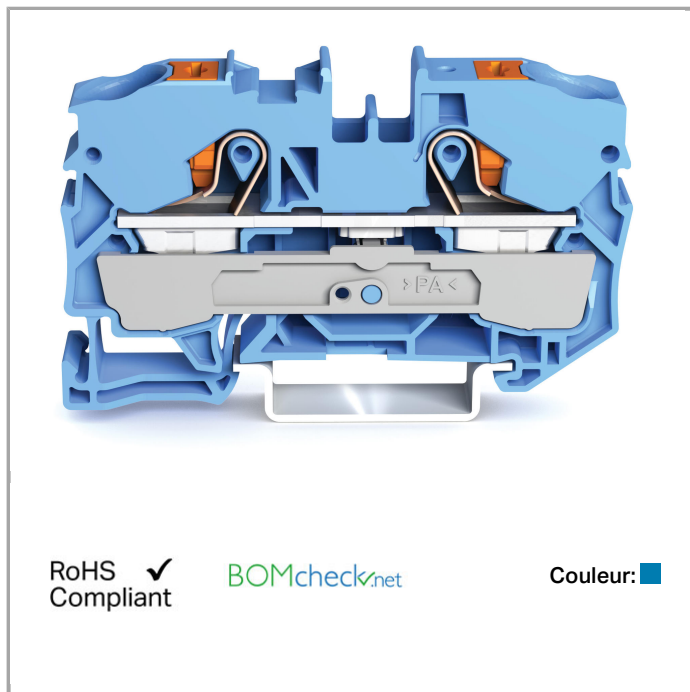

Données

Données électriques

Ratings per IEC/EN 60664-1

Tension de référence (III / 3)

800 V



Tension assignée de tenue aux chocs (III / 3)	8 kV
Courant	57 A
Courant de référence 2	76 A
Légende Données de référence	(III / 3) Δ Catégorie de surtension III / degré de pollution 3

Données de raccordement

Technique de connexion	Push-in CAGE CLAMP®
Type d'actionnement	Push-in Poussoir Outil de manipulation
Matière plastique conducteur raccordable	Cuivre
Section nominale :	10 mm ²
Conducteur rigide	0,5 ... 16 mm ² / 20 ... 6 AWG
Conducteur rigide, enfichage direct	2,5 ... 16 mm ² / 14 ... 6 AWG
Conducteur souple	0,5 ... 16 mm ² / 20 ... 6 AWG
conducteur souple avec embout d'extrémité, directement enfichable à partir de	2,5 mm ² / 14 AWG
Longueur de dénudage	17 ... 19 mm / 0.67 ... 0.75 inch
Nombre total des points de serrage	2
Nombre total des potentiels	1
nombre des niveaux	1
Type de câblage	câblage frontal

Données géométriques

Largeur	10 mm / 0.394 inch
Profondeur à partir du niveau supérieur du rail	36,9 mm / 1.453 inch
Profondeur	67,6 mm / 2.661 inch

Données mécaniques

Mode de construction	type horizontal
Type de montage	Rail 35
Niveau de marquage	Marquage central/latéral

Données du matériau

Couleur	bleu
Matière isolante	Polyamide 66 (PA 66)
Poids	18.975 g



Dates commerciales

Type d'emballage	BOX
------------------	-----



Country of origin	DE
GTIN	4055143736077
Customs Tariff No.	85369010000

Autorisations / certificats



Ex-approbations

Logo	Approbation	Nom du certificat
	ATEX Physikalisch Technische Bundesanstalt	PTB 18 ATEX 1008
	ATEX UL International Demko A/S	E185892
	IECEx Physikalisch Technische Bundesanstalt	IECEx PTB 18.0015U (Ex eb IIC Gb and Ex eb I Mb)

Approbations spécifiques au pays

Logo	Approbation	Nom du certificat
	CSA DEKRA Certification B.V.	70175033
	KEMA/KEUR DEKRA Certification B.V.	71-102880

Approbations UL

Logo	Approbation	Nom du certificat
	UL Underwriters Laboratories Inc.	4788362280
	UL Underwriters Laboratories Inc.	4788362280

Produits correspondants

tools



N° art.: 210-721
Outil de manipulation, partiellement isolé; Type 3, lame (5,5 x 0,8) mm

www.wago.com/210-721

Jumper



N° art.: 2010-402
Peigne de pontage; isolé; 2 raccords; Courant nominal 57 A

www.wago.com/2010-402



N° art.: 2010-403
Peigne de pontage; isolé; 3 raccords; Courant nominal 57 A

www.wago.com/2010-403



N° art.: 2010-404
Peigne de pontage; isolé; 4 raccords; Courant nominal 57 A

www.wago.com/2010-404



N° art.: 2010-405
Peigne de pontage; isolé; 5 raccords; Courant nominal 57 A

www.wago.com/2010-405



N° art.: 2010-405/011-000
Contact de pontage en étoile; isolé; 3 pôles (1-3-5); IN = IN borne

www.wago.com/2010-405/011-000



N° art.: 2010-433
Peigne de pontage; isolé; de 1 à 3; Courant nominal 57 A

www.wago.com/2010-433



N° art.: 2010-434
Peigne de pontage; isolé; de 1 à 4; Courant nominal 57 A

www.wago.com/2010-434



N° art.: 2010-435
Peigne de pontage; isolé; de 1 à 5; Courant nominal 57 A

www.wago.com/2010-435



N° art.: 2016-499
Contact de pontage réducteur; isolé; de 16/10 mm² à 10/6/4/2,5 mm²; Courant nominal 57 A

www.wago.com/2016-499

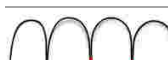

N° art.: 210-103
Chaîne de pontage en fil; isolé; 50 raccords

www.wago.com/210-103

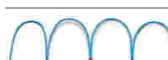

N° art.: 210-123
Chaîne de pontage en fil; isolé; 50 raccords

www.wago.com/210-123



N° art.: 285-430
Contact de pontage réducteur; isolé; de 285-13x sur bornes TOPJOB®S des séries 2010 et 2016; Courant nominal 90 A

www.wago.com/285-430

Carrier rail



N° art.: 210-113
Rail acier; 35 x 7,5; épaisseur 1 mm; longueur 2 m; non perforé; d'après EN 60715

www.wago.com/210-113



N° art.: 210-114
Rail acier; 35 x 15; épaisseur 1,5 mm; longueur 2 m; non perforé; d'après EN 60715

www.wago.com/210-114



N° art.: 210-118
Rail acier; 35 x 15; épaisseur 2,3 mm; longueur 2 m; non perforé; d'après EN 60715

www.wago.com/210-118



N° art.: 210-196
Rail aluminium; 35 x 8,2; épaisseur 1,6 mm; longueur 2 m; non perforé; d'après EN 60715

www.wago.com/210-196



N° art.: 210-197
Rail acier; 35 x 15; épaisseur 1,5 mm; longueur 2 m; perforé; d'après EN 60715

www.wago.com/210-197

**N° art.: 210-198**

Rail en cuivre; 35 x 15; épaisseur 2,3 mm; longueur 2 m; non perforé; d'après EN 60715

www.wago.com/210-198**End plate****N° art.: 2010-1291**

Plaque d'extrémité et intermédiaire; épaisseur 1 mm

www.wago.com/2010-1291**N° art.: 2010-1292**

Plaque d'extrémité et intermédiaire; épaisseur 1 mm

www.wago.com/2010-1292**ferrule****N° art.: 216-284**Embout d'extrémité; embout pour 1,5 mm² / AWG 16; avec isolation plastique; étamés par électrolyse; Cuivre électrolytique; serti de manière étanche aux gaz; selon DIN 46228, partie 4/09.90www.wago.com/216-284**N° art.: 216-286**Embout d'extrémité; embout pour 2,5 mm² / AWG 14; avec isolation plastique; étamés par électrolyse; Cuivre électrolytique; serti de manière étanche aux gaz; selon DIN 46228, partie 4/09.90www.wago.com/216-286**N° art.: 216-287**Embout d'extrémité; embout pour 4 mm² / AWG 12; avec isolation plastique; étamés par électrolyse; Cuivre électrolytique; serti de manière étanche aux gaz; selon DIN 46228, partie 4/09.90www.wago.com/216-287**N° art.: 216-288**Embout d'extrémité; embout pour 6 mm² / AWG 10; avec isolation plastique; étamés par électrolyse; Cuivre électrolytique; serti de manière étanche aux gaz; selon DIN 46228, partie 4/09.90www.wago.com/216-288**N° art.: 216-289**Embout d'extrémité; embout pour 10 mm² / AWG 8; avec isolation plastique; étamés par électrolyse; Cuivre électrolytique; serti de manière étanche aux gaz; selon DIN 46228, partie 4/09.90www.wago.com/216-289**General accessories****N° art.: 2010-100**

Couverture protectrice des doigts; sert de protection contre le contact accidentel des points de serrage sans condu

www.wago.com/2010-100**Marking accessories****N° art.: 2009-110**

Bandes de marquage; sur rouleau; non extensible; vierge; encliquetable

www.wago.com/2009-110**N° art.: 2009-115**

WMB-Inline; pour smartPRINTER; sur rouleau; extensible 5 - 5,2 MM; vierge; encliquetable

www.wago.com/2009-115**N° art.: 2009-115/000-002**

WMB-Inline; pour smartPRINTER; sur rouleau; extensible 5 - 5,2 MM; vierge; encliquetable

www.wago.com/2009-115/000-002**N° art.: 2009-115/000-006**

WMB-Inline; pour smartPRINTER; sur rouleau; extensible 5 - 5,2 MM; vierge; encliquetable















www.wago.com/2009-115/000-006**N° art.: 2009-115/000-007**

WMB-Inline; sur rouleau; extensible 5 - 5,2 MM; vierge; encliquetable

www.wago.com/2009-115/000-007**N° art.: 2009-115/000-012**

WMB-Inline; pour smartPRINTER; sur rouleau; extensible 5 - 5,2 MM; vierge; encliquetable

www.wago.com/2009-115/000-012

	N° art.: 2009-115/000-017 WMB-Inline; sur rouleau; extensible 5 - 5,2 MM; vierge; encliquetable	www.wago.com/2009-115/000-017
	N° art.: 2009-115/000-023 WMB-Inline; pour smartPRINTER; sur rouleau; extensible 5 - 5,2 MM; vierge; encliquetable	www.wago.com/2009-115/000-023
	N° art.: 2009-115/000-024 WMB-Inline; pour smartPRINTER; sur rouleau; extensible 5 - 5,2 MM; vierge; encliquetable	www.wago.com/2009-115/000-024
	N° art.: 2009-145 Mini-WSB Inline; pour smartPRINTER; sur rouleau; extensible 5 - 5,2 MM; vierge; encliquetable	www.wago.com/2009-145
	N° art.: 2009-145/000-002 Mini-WSB Inline; sur rouleau; extensible 5 - 5,2 MM; vierge; encliquetable	www.wago.com/2009-145/000-002
	N° art.: 2009-145/000-005 Mini-WSB Inline; vierge; 1700 étiquettes Mini-WSB (5 mm) sur rouleau; extensible 5 - 5,2 MM	www.wago.com/2009-145/000-005
	N° art.: 2009-145/000-006 Mini-WSB Inline; pour smartPRINTER; sur rouleau; extensible 5 - 5,2 MM; vierge; encliquetable	www.wago.com/2009-145/000-006
	N° art.: 2009-145/000-007 Mini-WSB Inline; vierge; 1700 étiquettes Mini-WSB (5 mm) sur rouleau; extensible 5 - 5,2 MM	www.wago.com/2009-145/000-007
	N° art.: 2009-145/000-012 Mini-WSB Inline; pour smartPRINTER; sur rouleau; extensible 5 - 5,2 MM; vierge; encliquetable	www.wago.com/2009-145/000-012
	N° art.: 2009-145/000-023 Mini-WSB Inline; sur rouleau; extensible 5 - 5,2 MM; vierge; encliquetable	www.wago.com/2009-145/000-023
	N° art.: 2009-145/000-024 Mini-WSB Inline; sur rouleau; extensible 5 - 5,2 MM; vierge; encliquetable	www.wago.com/2009-145/000-024
	N° art.: 2009-191 Porte-étiquettes de groupe	www.wago.com/2009-191
	N° art.: 2009-192 Porte-étiquettes de groupe	www.wago.com/2009-192
	N° art.: 2009-193 Porte-étiquettes de groupe	www.wago.com/2009-193
	N° art.: 2009-198 Adaptateur	www.wago.com/2009-198
	N° art.: 248-501	



Système de repérage rapide Mini-WSB; vierge; Largeur d'étiquettes 5 mm; 10 bandes à 10 étiquettes par carte www.wago.com/248-501



N° art.: 248-501/000-002
Carte de repérage mini WSB; en carte; non extensible; vierge; encliquetable

www.wago.com/248-501/000-002



N° art.: 248-501/000-005
Carte de repérage mini WSB; en carte; vierge; encliquetable

www.wago.com/248-501/000-005



N° art.: 248-501/000-006
Carte de repérage mini WSB; en carte; non extensible; vierge; encliquetable

www.wago.com/248-501/000-006



N° art.: 248-501/000-007
Carte de repérage mini WSB; en carte; non extensible; vierge; encliquetable

www.wago.com/248-501/000-007



N° art.: 248-501/000-012
Carte de repérage mini WSB; en carte; non extensible; vierge; encliquetable

www.wago.com/248-501/000-012



N° art.: 248-501/000-017
Carte de repérage mini WSB; en carte; non extensible; vierge; encliquetable

www.wago.com/248-501/000-017



N° art.: 248-501/000-023
Carte de repérage mini WSB; en carte; non extensible; vierge; encliquetable

www.wago.com/248-501/000-023



N° art.: 248-501/000-024
Carte de repérage mini WSB; en carte; non extensible; vierge; encliquetable

www.wago.com/248-501/000-024



N° art.: 793-501
Carte de repérage WMB; en carte; non extensible; vierge; encliquetable

www.wago.com/793-501



N° art.: 793-501/000-002
Carte de repérage WMB; en carte; non extensible; vierge; encliquetable

www.wago.com/793-501/000-002



N° art.: 793-501/000-005
Carte de repérage WMB; en carte; non extensible; vierge; encliquetable

www.wago.com/793-501/000-005



N° art.: 793-501/000-006
Carte de repérage WMB; en carte; non extensible; vierge; encliquetable

www.wago.com/793-501/000-006



N° art.: 793-501/000-007
Carte de repérage WMB; en carte; non extensible; vierge; encliquetable

www.wago.com/793-501/000-007



N° art.: 793-501/000-012
Carte de repérage WMB; en carte; non extensible; vierge; encliquetable

www.wago.com/793-501/000-012



N° art.: 793-501/000-017
Carte de repérage WMB; en carte; non extensible; vierge; encliquetable

www.wago.com/793-501/000-017



N° art.: 793-501/000-023
Carte de repérage WMB; en carte; non extensible; vierge; encliquetable

www.wago.com/793-501/000-023



N° art.: 793-501/000-024
Carte de repérage WMB; en carte; non extensible; vierge; encliquetable

www.wago.com/793-501/000-024



N° art.: 793-5501
Carte de repérage WMB; en carte; largeur des bornes 5 - 17,5 mm; extensible 5 - 5,2 MM; vierge; encliquetable

www.wago.com/793-5501



N° art.: 793-5501/000-002
Carte de repérage WMB; en carte; largeur des bornes 5 - 17,5 mm; extensible 5 - 5,2 MM; vierge; encliquetable

www.wago.com/793-5501/000-002



N° art.: 793-5501/000-005
Carte de repérage WMB; en carte; extensible 5 - 5,2 MM; vierge; encliquetable

www.wago.com/793-5501/000-005



N° art.: 793-5501/000-006
Carte de repérage WMB; en carte; extensible 5 - 5,2 MM; vierge; encliquetable

www.wago.com/793-5501/000-006



N° art.: 793-5501/000-007
Carte de repérage WMB; en carte; extensible 5 - 5,2 MM; vierge; encliquetable

www.wago.com/793-5501/000-007



N° art.: 793-5501/000-012
Carte de repérage WMB; en carte; extensible 5 - 5,2 MM; vierge; encliquetable

www.wago.com/793-5501/000-012



N° art.: 793-5501/000-017
Carte de repérage WMB; en carte; extensible 5 - 5,2 MM; vierge; encliquetable

www.wago.com/793-5501/000-017



N° art.: 793-5501/000-023
Carte de repérage WMB; en carte; extensible 5 - 5,2 MM; vierge; encliquetable

www.wago.com/793-5501/000-023



N° art.: 793-5501/000-024
Carte de repérage WMB; en carte; extensible 5 - 5,2 MM; vierge; encliquetable

www.wago.com/793-5501/000-024

check



N° art.: 2009-174
Adaptateur de test; pour fiche de test Ø 4 mm; pour tester les bornes sur rail TOPJOB®S

www.wago.com/2009-174



N° art.: 2009-182
Prise de test; pour max. 2,5 mm²; pour le raccordement sans outil des conducteurs de contrôle individuels de 0,08

www.wago.com/2009-182



N° art.: 2010-511
Connecteur modulaire TOPJOB® S; modulaires; pour fentes de pontage; 1 pôle

www.wago.com/2010-511



N° art.: 2010-549

Module vide; modulaires; pour sauter p.ex. des bornes pontées

www.wago.com/2010-549

Téléchargements

Documentation

Bid Text

2210-1204	Aug 15, 2018	DOCX 15,3 kB	Téléchargement
-----------	--------------	-----------------	----------------

smartDATA

CAD data

3D Download 2210-1204		URL	Téléchargement
-----------------------	--	-----	----------------

Sous réserve de modifications.