

Contacteur de condensateur, AC-6b 20 kVAr, / 400 V 1 NO + 2 NF,
CA 50-60 Hz CC 21-28 V 3 pôles, taille S0 borne à vis

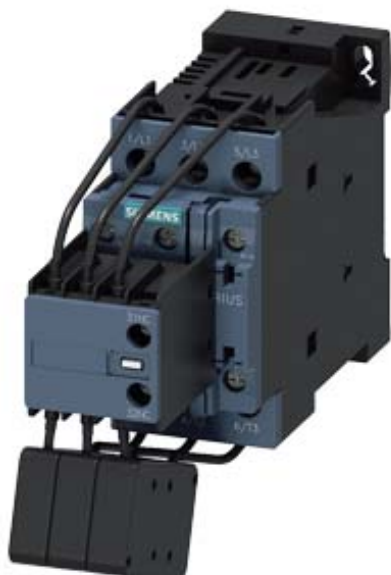

Nom de marque produit	SIRIUS
Désignation du produit	Contacteurs pour condensateur
Désignation type de produit	3RT26
Caractéristiques techniques générales	
Taille du contacteur	S0
Extension produit	
<ul style="list-style-type: none"> Bloc de contacts auxiliaires 	Non
Tension de tenue aux chocs	
<ul style="list-style-type: none"> du circuit principal Valeur assignée du circuit auxiliaire Valeur assignée 	6 kV 6 kV
Tension max. admissible pour séparation de protection	
<ul style="list-style-type: none"> entre bobine et contacts principaux selon EN 60947-1 	400 V
Indice de protection IP	
<ul style="list-style-type: none"> face avant de la borne de raccordement 	IP20 IP20
Tenue aux chocs pour chocs rectangulaires	
<ul style="list-style-type: none"> pour CA 	8,3g / 5 ms, 5,3g / 10 ms

• pour CC	10g / 5 ms, 7,5g / 10 ms
Tenue aux chocs pour chocs sinusoïdaux	
• pour CA	13,5g / 5 ms, 8,3g / 10 ms
• pour CC	15g / 5 ms, 10g / 10 ms
Durée de vie mécanique (cycles de manœuvre)	
• du contacteur avec bloc de contacts auxiliaires intégré typique	3 000 000
Durée de vie électrique (Cycles de manœuvre)	200 000
Désignation du matériel selon CEI 81346-2:2009	Q

Conditions ambiantes

Altitude d'implantation pour altitude au-dessus de	
• max.	2 000 m
Température ambiante	
• en service	-25 ... +60 °C
• à l'entreposage	-55 ... +80 °C

Circuit principal

Nombre de contacts NO pour contacts principaux	3
Nombre de contacts NF pour contacts principaux	0
Courant d'emploi	
• pour AC-6b pour 690 V pour température ambiante 60 °C Valeur assignée	29 A
Puissance réactive d'emploi pour AC-6b	
• pour 230 V pour 50/60 Hz pour température ambiante 60 °C Valeur assignée	4 ... 11,5 kvar
• pour 400 V pour 50/60 Hz pour température ambiante 60 °C Valeur assignée	7 ... 20 kvar
• pour 500 V pour 50/60 Hz pour température ambiante 60 °C Valeur assignée	8 ... 25 kvar
• pour 690 V pour 50/60 Hz pour température ambiante 60 °C Valeur assignée	11 ... 34 kvar
Fréquence de commutation à vide	
• pour CA	500 1/h
• pour CC	500 1/h
Fréquence de manœuvres pour AC-6b	
• pour 230 V max.	100 1/h
• pour 240 V max.	100 1/h
• pour 400 V max.	100 1/h
• pour 480 V max.	100 1/h
• pour 500 V max.	100 1/h
• pour 600 V max.	100 1/h
• pour 690 V max.	100 1/h

Circuit de commande/ Commande

Type de tension	AC/DC
Type de tension de la tension d'alimentation de commande	AC/DC
Tension d'alimentation de commande pour CA <ul style="list-style-type: none"> • pour 50 Hz Valeur assignée • pour 60 Hz Valeur assignée 	21 ... 28 V 21 ... 28 V
Fréquence de la tension d'alimentation de commande <ul style="list-style-type: none"> • 1 Valeur assignée • 2 Valeur assignée 	50 Hz 60 Hz
Tension d'alimentation de commande <ul style="list-style-type: none"> • pour CC Valeur assignée 	21 ... 28 V
Facteur plage de fonctionnement tension d'alimentation de commande valeur assignée de la bobine pour CC <ul style="list-style-type: none"> • Valeur initiale • Valeur finale 	0,7 1,3
Facteur plage de fonctionnement tension d'alimentation de commande valeur assignée de la bobine pour CA <ul style="list-style-type: none"> • pour 50 Hz • pour 60 Hz 	0,7 ... 1,3 0,7 ... 1,3
Puissance apparente à rotor bloqué de la bobine pour CA	6,7 V·A
Cos phi inductif pour puissance d'entraînement de la bobine	0,98
Puissance apparente de maintien de la bobine pour CA	2 V·A
Cos phi inductif pour puissance de maintien de la bobine	0,86
Puissance d'entraînement de la bobine pour CC	5,9 W
Puissance de maintien de la bobine pour CC	1,4 W
Retard à la fermeture <ul style="list-style-type: none"> • pour CA • pour CC 	60 ... 80 ms 60 ... 80 ms
Durée de l'arc	10 ... 15 ms
Courant résiduel de l'électronique pour commande pour signal <0> <ul style="list-style-type: none"> • pour CA pour 230 V max. admissible • pour CC pour 24 V max. admissible 	7 mA 16 mA
Circuit auxiliaire	
Nombre de contacts NF pour contacts auxiliaires <ul style="list-style-type: none"> • rapportable • à commutation instantanée 	2 0 2

Nombre de contacts NO pour contacts auxiliaires	1
• rapportable	0
• à commutation instantanée	1
Courant d'emploi des contacts auxiliaires pour AC-12 max.	10 A
Courant d'emploi des contacts auxiliaires pour AC-15	
• pour 230 V	6 A
• pour 400 V	3 A
Courant d'emploi des contacts auxiliaires pour DC-13	
• pour 24 V	6 A
• pour 60 V	2 A
• pour 110 V	1 A
• pour 125 V	0,9 A
• pour 220 V	0,3 A
Fiabilité de contact des contacts auxiliaires	0,00000001

Caractéristiques assignées UL/CSA

Capacité de charge des contacts auxiliaires selon UL	A600 / Q600
---	-------------

Protection contre les courts-circuits

Type de la cartouche-fusible	
• pour protection contre les courts-circuits du circuit principal	
— pour coordination de type 1 nécessaire	gG: 63 A (690 V, 50 kA)
• pour protection contre les courts-circuits du bloc de contacts auxiliaires nécessaire	gG: 10 A (500 V, 1 kA)

Montage/ fixation/ dimensions

Position de montage	Avec niveau de montage vertical, orientable à +/-180°, avec niveau de montage vertical, pivotant vers l'avant et l'arrière à +/-22,5°
Mode de fixation	fixation par vis et par encliquetage sur rail DIN symétrique 35 mm selon DIN EN 50022
Hauteur	135 mm
Largeur	45 mm
Profondeur	165 mm
Distance à respecter	
• lors du montage en série	
— vers le côté	10 mm
• aux pièces mises à la terre	
— vers le côté	10 mm

Raccordements/ Bornes









Type du raccordement électrique	
• pour circuit principal	raccordement à vis

<ul style="list-style-type: none"> pour circuits auxiliaire et de commande 	raccordement à vis
Type de sections de câble raccordables <ul style="list-style-type: none"> pour contacts principaux <ul style="list-style-type: none"> — âme massive — multibrin — âme massive ou multibrin — âme souple avec embouts pour câbles AWG pour contacts principaux 	2x (1 ... 2,5 mm ²), 2x (2,5 ... 10 mm ²) 2x (1 ... 2,5 mm ²), 2x (2,5 ... 10 mm ²) 2x (1 ... 2,5 mm ²), 2x (2,5 ... 10 mm ²) 2x (1 ... 2,5 mm ²), 2x (2,5 ... 6 mm ²), 1x 10 mm ² 2x (16 ... 12), 2x (14 ... 8)
Type de sections de câble raccordables <ul style="list-style-type: none"> pour contacts auxiliaires <ul style="list-style-type: none"> — âme massive — âme massive ou multibrin — âme souple avec embouts pour câbles AWG pour contacts auxiliaires 	2x (0,5 ... 1,5 mm ²), 2x (0,75 ... 2,5 mm ²), 2x 4 mm ² 2x (0,5 ... 1,5 mm ²), 2x (0,75 ... 2,5 mm ²), 2x 4 mm ² 2x (0,5 ... 1,5 mm ²), 2x (0,75 ... 2,5 mm ²) 2x (20 ... 16), 2x (18 ... 14), 2x 12
Type et sections minimales raccordables pour contacts principaux pour AC-6b <ul style="list-style-type: none"> pour 40 °C pour 60 °C 	1x 10 mm ² 2 x 10 mm ²
Numéro AWG comme section codée de câble raccordable pour contacts principaux	16 ... 8

Sécurité

Fonction produit <ul style="list-style-type: none"> Contact miroir selon CEI 60947-4-1 Manœuvre effectuée positivement selon CEI 60947-5-1 	Non Non
Protection de contact contre les décharges électriques	avec protection des doigts

Certificats/ homologations

General Product Approval			EMC	Declaration of Conformity	
 CCC	 CSA	 UL		 RCM	 EG-Konf.
Declaration of Conformity	Test Certificates	Marine / Shipping	other		
Miscellaneous	Type Test Certificates/Test Report	 BUREAU VERITAS	 RMRS	Confirmation	 VDE

Autres informations

Information- and Downloadcenter (Catalogues, Brochures,...)

www.siemens.com/sirius/catalogs

Industry Mall (système de commande en ligne)

<https://mall.industry.siemens.com/mall/fr/fr/Catalog/product?mlfb=3RT2626-1NB35>

Générateur CAx en ligne

<http://support.automation.siemens.com/WW/CAxorder/default.aspx?lang=en&mlfb=3RT2626-1NB35>

Service&Support (manuels, certificats, caractéristiques, questions fréquentes FAQ, etc.)

<https://support.industry.siemens.com/cs/ww/fr/ps/3RT2626-1NB35>

Banque de données images (photos des produits, schémas cotés 2D, modèles 3D, schémas des connexions, macros

EPLAN, ...)

http://www.automation.siemens.com/bilddb/cax_de.aspx?mlfb=3RT2626-1NB35&lang=en

Courbe caractéristique: Comportement au déclenchement, I²t, Courant coupé limité

<https://support.industry.siemens.com/cs/ww/en/ps/3RT2626-1NB35/char>

Caractéristiques diverses (par ex. durée de vie électrique, fréquence de commutation)

<http://www.automation.siemens.com/bilddb/index.aspx?view=Search&mlfb=3RT2626-1NB35&objecttype=14&gridview=view1>

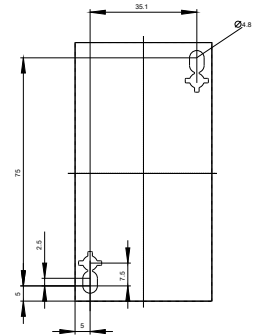
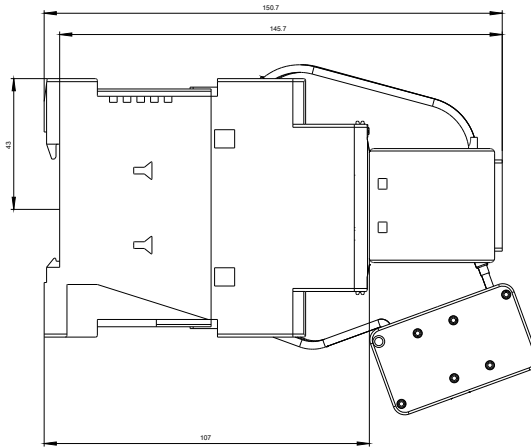
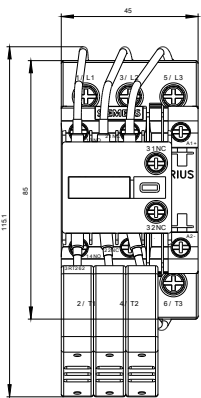

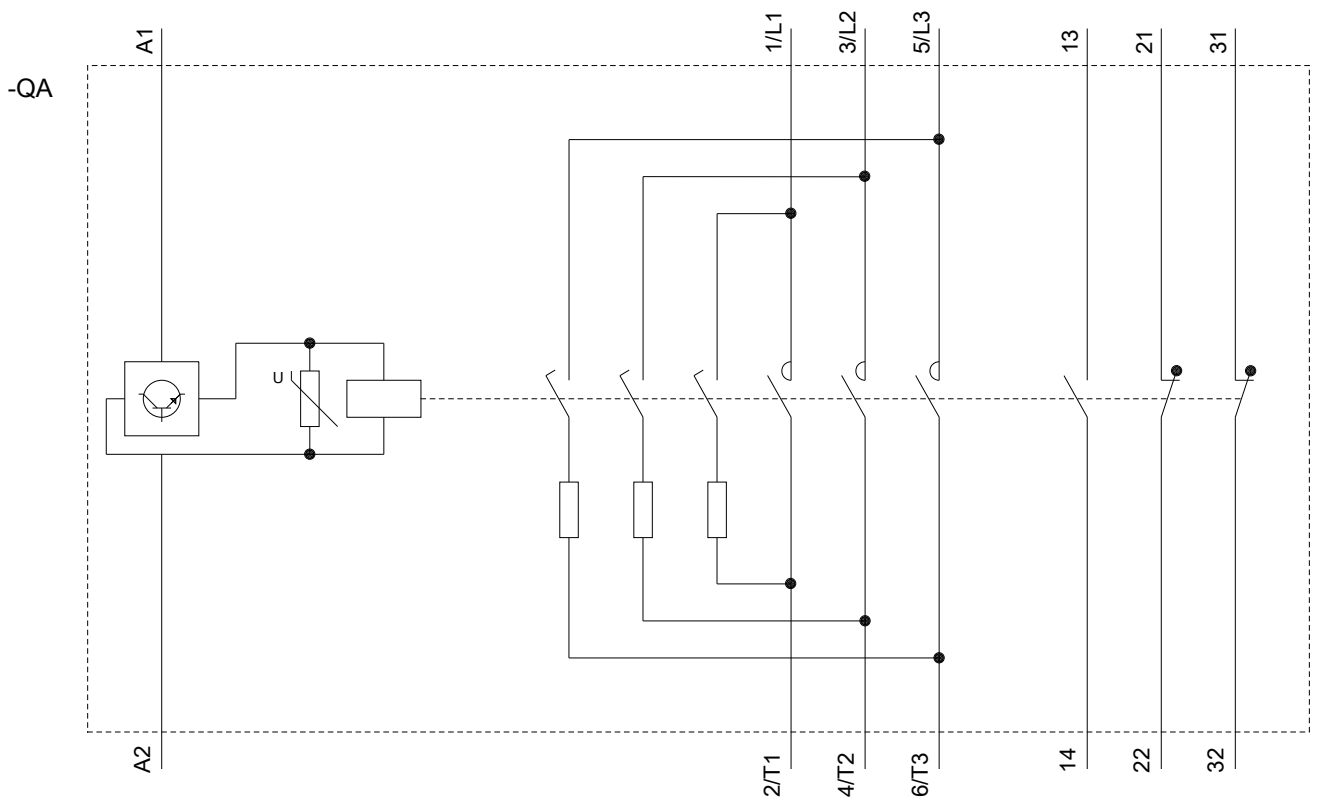

dernière modification :

04-09-2019