

**DéTECTEURS de mouvement à infrarouge**

**Type 18.01**

- Utilisation intérieure
- Montage mural

**Type 18.11**

- Utilisation extérieure (IP54)
- Montage mural

**Type 18.A1**

- Utilisation extérieure (IP55)
- Bornes PE pour raccordement à la terre
- Bornes Push-in
- Contact de sortie pour alimentation en direct
- Dimensions réduites
- Réglage du seuil d'intervention du crépusculaire
- Réglage de la temporisation
- Utilisation dans n'importe quelle position pour la détection de mouvement
- Angle de détection important

18.01/18.11  
Bornes à cage



18.A1  
Bornes Push-in



Note : avec une tension de 110...125V AC, les pouvoirs de coupure (AC1, AC15 et lampes) doivent être réduits de 50% (exemple 500W au lieu de 1000W)

Pour le schéma d'encombrement voir page 15

**Caractéristiques des contacts**

	18.01	18.11	18.A1
Configuration des contacts	1 NO	1 NO	1 NO
Courant nominal/Courant max. instantané A	10/20 (100 A - 5 ms)	10/20 (100 A - 5 ms)	10/20 (100 A - 5 ms)
Tension nominale/Tension max. commutable V AC	230/230	230/230	230/230
Charge nominale AC1 VA	2300	2300	2300
Charge nominale AC15 (230 V) VA	450	450	450
Charge lampes :			
incandescentes/halogènes 230 V W	1000	1000	1000
fluorescentes avec ballast électronique W	500	500	500
fluorescentes avec ballast électromagnétique compensé W	350	350	350
CFL W	300	300	300
LED 230 V W	300	300	300
halogène ou LED BT avec transfo électronique W	300	300	300
halogène ou LED BT avec transfo électromagnétique W	500	500	500
Matériau des contacts standards	AgSnO <sub>2</sub>	AgSnO <sub>2</sub>	AgSnO <sub>2</sub>

**Caractéristiques de l'alimentation**

	18.01	18.11	18.A1
Tension d'alimentation nominale (U <sub>N</sub> ) V AC (50/60 Hz)	120...230	120...230	110...230
DC	—	—	—
Puissance nominale AC/DC VA (50 Hz)/W	2.5/—	2.5/—	2/0.8
Plage d'utilisation V AC (50/60 Hz)	96...253	96...253	96...253
DC	—	—	—

**Caractéristiques générales**

	18.01	18.11	18.A1
Durée de vie électrique à charge nominale AC1 cycles	100 · 10 <sup>3</sup>	100 · 10 <sup>3</sup>	100 · 10 <sup>3</sup>
Réglage du seuil d'intervention du crépusculaire lx	5...350	5...350	5...1000
Réglage du temps de retard à l'extinction	10 s...12 min	10 s...12 min	10 s...20 min
Angle de détection	Voir diagramme page 13	Voir diagramme page 13	Voir diagramme page 13
Température ambiante °C	-10...+50	-30...+50	-30...+50
Indice de protection	IP 40	IP 54	IP 55

**Homologation** (suivant les types)



**DéTECTEURS de mouvement pour application intérieure**
**Type 18.21**

- Montage en saillie

**Type 18.31**

- Montage encastré

**Type 18.31-0031**

- Hauteurs sous plafond importantes (6m max)
- Montage encastré ou en saillie
- Contact de sortie pour alimentation en direct
- Dimensions réduites
- Réglage du seuil d'intervention du crépusculaire
- Réglage de la temporisation
- Angle de détection important

18.21/18.31/18.31...0031

Bornes à cage



Note : avec une tension de 110...125V AC, les pouvoirs de coupure (AC1, AC15 et lampes) doivent être réduits de 50% (exemple 500W au lieu de 1000W)

Pour le schéma d'encombrement voir page 14

**Caractéristiques des contacts**

Configuration des contacts	1 NO	1 NO	1 NO
Courant nominal/Courant max. instantané A	10/20 (100 A - 5 ms)	10/20 (100 A - 5 ms)	10/20 (100 A - 5 ms)
Tension nominale/Tension max. commutable V AC	230/230	230/230	230/230
Charge nominale AC1 VA	2300	2300	2300
Charge nominale AC15 (230 V) VA	450	450	450
Charge lampes :			
incandescentes/halogènes 230 V W	1000	1000	1000
fluorescentes avec ballast électronique W	500	500	500
fluorescentes avec ballast électromagnétique compensé W	350	350	350
CFL W	300	300	300
LED 230 V W	300	300	300
halogène ou LED BT avec transfo électronique W	300	300	300
halogène ou LED BT avec transfo électromagnétique W	500	500	500
Matériau des contacts standards	AgSnO <sub>2</sub>	AgSnO <sub>2</sub>	AgSnO <sub>2</sub>

**Caractéristiques de l'alimentation**

Tension d'alimentation nominale (U <sub>N</sub> ) V AC (50/60 Hz)	120...230	120...230	120...230
DC	—	—	—
Puissance nominale AC/DC VA (50 Hz)/W	2/1	2/1	2/1
Plage d'utilisation V AC (50/60 Hz)	96...253	96...253	96...253
DC	—	—	—

**Caractéristiques générales**

Durée de vie électrique à charge nominale AC1 cycles	100 · 10 <sup>3</sup>	100 · 10 <sup>3</sup>	100 · 10 <sup>3</sup>
Réglage du seuil d'intervention du crépusculaire lx	5...350	5...350	5...350
Réglage du temps de retard à l'extinction	10 s...12 min	10 s...12 min	30 s...35 min
Angle de détection	Voir diagramme page 13	Voir diagramme page 13	Voir diagramme page 13
Température ambiante °C	-10...+50	-10...+50	-10...+50
Indice de protection	IP 40	IP 40	IP 40

**Homologation** (suivant les types)

- 1 NO 10 A
- Montage en saillie



- 1 NO 10 A
- Montage encastré



- 1 NO 10 A
- Particulièrement indiqué pour les hauteurs sous plafond importantes (jusqu'à 6m)
- Temps de retard à l'extinction (30 s...35 min)

**DéTECTEURS de mouvement pour application intérieure, avec contact libre de potentiel**

**Type 18.21-0300**

- Montage en saillie

**Type 18.31-0300**

- Montage encastré

- Applications avec automate ou système de gestion centralisée
- Dimensions réduites
- Réglage du seuil d'intervention du crépusculaire
- Réglage de la temporisation
- Angle de détection important

18.21...0300/18.31...0300  
Bornes à cage



Note : avec une tension de 110...125V AC, les pouvoirs de coupure (AC1, AC15 et lampes) doivent être réduits de 50% (exemple 500W au lieu de 1000W)

Pour le schéma d'encombrement voir page 14

**Caractéristiques des contacts**

Configuration des contacts	1 NO	1 NO
Courant nominal/Courant max. instantané A	10/20 (100 A - 5 ms)	10/20 (100 A - 5 ms)
Tension nominale/Tension max. commutable V AC	250/400	250/400
Charge nominale AC1 VA	2500	2500
Charge nominale AC15 (230 V) VA	450	450
Charge lampes :		
incandescentes/halogènes 230 V W	1000	1000
fluorescentes avec ballast électronique W	500	500
fluorescentes avec ballast électromagnétique compensé W	350	350
CFL W	300	300
LED 230 V W	300	300
halogène ou LED BT avec transfo électronique W	300	300
halogène ou LED BT avec transfo électromagnétique W	500	500
Matériau des contacts standards	AgSnO <sub>2</sub>	AgSnO <sub>2</sub>

**Caractéristiques de l'alimentation**

Tension d'alimentation nominale (U <sub>N</sub> )	V AC (50/60 Hz)/DC	120...230	120...230
Puissance nominale AC/DC	VA (50 Hz)/W	2/1	2/1
Plage d'utilisation	V AC (50/60 Hz)/DC	96...253	96...253
		19.2...26.4	19.2...26.4

**Caractéristiques générales**

Durée de vie électrique à charge nominale AC1 cycles		100 · 10 <sup>3</sup>	100 · 10 <sup>3</sup>
Réglage du seuil d'intervention du crépusculaire lx		5...350	5...350
Réglage du temps de retard à l'extinction		10 s...12 min	10 s...12 min
Angle de détection		Voir diagramme page 13	Voir diagramme page 13
Température ambiante	°C	-10...+50	-10...+50
Indice de protection		IP 40	IP 40

**Homologation** (suivant les types)



**Détecteurs de mouvement et de présence, pour application intérieure****Bornes automatiques type Push-in****Type 18.51**

- Version standard
- Contact libre de potentiel

**Type 18.51-0040**

- Possibilité de raccorder un bouton poussoir externe pour forcer la sortie
- Compensation dynamique de l'éclairage

**Type 18.51-B300**

- Programmation par Bluetooth avec smartphones Android et iOS
- Surface de détection jusqu'à 64 m<sup>2</sup>
- Deux zones de détection : une zone "présence" correspondant à une zone de faible activité de la part des occupants et une zone "mouvement" correspondant à une zone de passage ou de grande activité
- Design moderne
- Installation rapide grâce aux bornes automatiques type Push-in
- 1 contact NO 10 A, commutation "zero crossing"
- Montage en paroi compatible avec les boîtes d'encastrement 60 mm
- Bornes de raccordement doubles type Push-in

18.51/18.51...0040/18.51...B300  
Bornes Push-in



Note : avec une tension de 110...125V AC, les pouvoirs de coupure (AC1, AC15 et lampes) doivent être réduits de 50% (exemple 500W au lieu de 1000W)

Pour le schéma d'encombrement voir page 14

**Caractéristiques des contacts**

Configuration des contacts	1 NO	1 NO	1 NO
Courant nominal/Courant max. instantané A	10/20 (100 A - 5 ms)	10/20 (100 A - 5 ms)	10/20 (100 A - 5 ms)
Tension nominale/Tension max. commutable V AC	250/400	230/230	230/230
Charge nominale AC1 VA	2500	2300	2300
Charge nominale AC15 (230 V) VA	450	450	450
Charge lampes :			
incandescentes/halogènes 230 V W	1000	1000	1000
fluorescentes avec ballast électronique W	500	500	500
fluorescentes avec ballast électromagnétique compensé W	350	350	350
CFL W	300	300	300
LED 230 V W	300	300	300
halogène ou LED BT avec transfo électronique W	300	300	300
halogène ou LED BT avec transfo électromagnétique W	500	500	500
Matériau des contacts standards	AgSnO <sub>2</sub>	AgSnO <sub>2</sub>	AgSnO <sub>2</sub>

**Caractéristiques de l'alimentation**

Tension d'alim. nominale (U <sub>N</sub> ) V AC (50/60 Hz)	110...230	110...230	110...230
Puissance nominale VA (50 Hz)/W	1.5/1	1.5/1	1.5/1
Plage d'utilisation V AC (50/60 Hz)	96...253	96...253	96...253

**Caractéristiques générales**

Durée de vie électrique à charge nominale AC1 cycles	100 · 10 <sup>3</sup>	100 · 10 <sup>3</sup>	100 · 10 <sup>3</sup>
Réglage du seuil d'intervention du crépusculaire lx	1...500	1...500	4...1000
Réglage du temps de retard à l'extinction	12 s...35 min	12 s...35 min	12 s...25 min
Aire de détection	Voir diagramme page 13	Voir diagramme page 13	Voir diagramme page 13
Température ambiante °C	-10...+50	-10...+50	-10...+50
Indice de protection	IP 40	IP 40	IP 40

**Homologation** (suivant les types)

**18.51**

- 1 NO 10 A (libre de potentiel)
- Angle de détection 360°

**NEW 18.51...0040**

- 1 NO 10 A
- Angle de détection 360°
- Possibilité de connexion par bouton poussoir externe
- Compensation dynamique de l'éclairage

**NEW 18.51...B300**

- 1 NO 10 A (libre de potentiel)
- Angle de détection 360°

**DéTECTEURS de mouvement et de présence, pour application intérieure**
**Bornes automatiques type Push-in**
**Type 18.5D avec interface DALI**

Trois fonctions disponibles :

- Contrôle dynamique de l'éclairage par rapport à la luminosité ambiante naturelle
- ON/OFF avec préavis d'extinction
- ON/OFF avec préavis d'extinction + lumière d'ambiance

**Type 18.5K avec interface KNX**

- 2 sorties (data telegrams) pour contrôle de charges (éclairage, conditionnement d'air, etc)
- 1 sortie (data telegram) pour détection de mouvement/présence
- Réglage du seuil de luminosité et de la sensibilité de détection
- Montage Maître/Esclave pour augmenter la surface de détection
- Possibilité de désactiver le seuil de luminosité ambiante (marche ou arrêt forcé)
- Indication du niveau de luminosité et de détection de mouvement (pour applications de sécurité, etc.)

18.5D

Bornes Push-in



Pour le schéma d'encombrement voir page 14

**Caractéristiques de l'alimentation**

Tension d'alim. nominale (U <sub>N</sub> )	V AC (50/60 Hz)	110...230	—
Puissance nominale	VA (50 Hz)/W	1.5/1	—
Plage d'utilisation	V AC (50/60 Hz)	96...253	—
<b>Caractéristiques de l'alimentation</b>			
Type de BUS		—	KNX
Tension d'alim. nominale (U <sub>N</sub> )	V DC	—	30
Intensité absorbée	mA	—	10
<b>Caractéristiques générales</b>			
Réglage du seuil d'intervention du crépusculaire	lx	10...500	1...1500
Réglage du temps de retard à l'extinction		10 s...35 min	0.1 s...18 h
Température ambiante	°C	-10...+50	-5...+45
Indice de protection		IP 40	IP 40
<b>Homologation</b> (suivant les types)		<b>CE</b>	<b>CE</b> 

 **18.5D**
**DALI****DALI**

- Applications : bureaux, écoles, zones de faible activité
- Possibilité de contrôler 8 modules DALI pour éclairage
- Surface de détection jusqu'à 64 m<sup>2</sup>
- Deux zones de détection : une zone "présence" correspondant à une zone de faible activité de la part des occupants et une zone "mouvement" correspondant à une zone de passage ou de grande activité

 **18.5K**
**KNX****KNX**

- Applications : bureaux, écoles, zones de faible activité
- Surface de détection jusqu'à 64 m<sup>2</sup>
- Deux zones de détection : une zone "présence" correspondant à une zone de faible activité de la part des occupants et une zone "mouvement" correspondant à une zone de passage ou de grande activité

**Détecteurs de mouvement pour application intérieure, avec contact libre de potentiel  
Bornes automatiques type Push-in**
**Type 18.41**

- Montage en plafond, pour couloir

**Type 18.61**

- Montage en paroi

- Surface de couverture importante : jusqu'à 120 m<sup>2</sup>
- Design moderne
- Installation rapide grâce aux bornes automatiques type Push-in
- 1 contact NO 10 A, commutation "zéro crossing"
- Montage en paroi ou encastré, compatible avec les boîtes d'encastrement 60 mm et boîtes 502
- Bornes de raccordement doubles type Push-in

18.41/18.61  
Bornes Push-in



Note : avec une tension de 110...125V AC, les pouvoirs de coupure (AC1, AC15 et lampes) doivent être réduits de 50% (exemple 500W au lieu de 1000W)

Pour le schéma d'encombrement voir page 14

**Caractéristiques des contacts**

	18.41	18.61
Configuration des contacts	1 NO	1 NO
Courant nominal/Courant max. instantané A	10/20 (100 A - 5 ms)	10/20 (100 A - 5 ms)
Tension nominale/Tension max. commutable V AC	250/400	250/400
Charge nominale AC1 VA	2500	2500
Charge nominale AC15 VA	450	450
Charge lampes :		
incandescentes/halogènes 230 V W	1000	1000
fluorescentes avec ballast électronique W	500	500
fluorescentes avec ballast électromagnétique compensé W	350	350
CFL W	300	300
LED 230 V W	300	300
halogène ou LED BT avec transfo électronique W	300	300
halogène ou LED BT avec transfo électromagnétique W	500	500
Matériau des contacts standards	AgSnO <sub>2</sub>	AgSnO <sub>2</sub>

**Caractéristiques de l'alimentation**

	18.41	18.61
Tension d'alim. nominale (U <sub>N</sub> ) V AC (50/60 Hz)	110...230	110...230
Puissance nominale VA (50 Hz)/W	1.5/1	1.5/1
Plage d'utilisation V AC (50/60 Hz)	96...253	96...253

**Caractéristiques générales**

	18.41	18.61
Durée de vie électrique à charge nominale AC1 cycles	100 · 10 <sup>3</sup>	100 · 10 <sup>3</sup>
Réglage du seuil d'intervention du crépusculaire lx	1...500	1...500
Réglage du temps de retard à l'extinction	12 s...35 min	12 s...35 min
Angle de détection	Voir diagramme page 13	Voir diagramme page 13
Température ambiante °C	-10...+50	-10...+50
Indice de protection	IP 40	IP 40

**Homologation** (suivant les types)

**18.41**

- 1 NO 10 A
- Applications : couloirs d'hôtel, bureaux, zones communes de passage
- Aire de détection : longueur 30 m, largeur 4 m

**18.61**

- 1 NO 10 A
- Produit spécifique pour utilisation en paroi
- Angle de détection important : 180°
- Montage mural compatible avec les boîtes 60 mm

**DéTECTEURS de mouvement pour application intérieure**

**Type 18.91**

- Montage mural en boîte d'encastrement
- Possibilité de raccorder un bouton poussoir externe pour forcer la sortie
- Design moderne
- 1 sortie avec commutation "zero crossing"
- Montage mural compatible avec boîte d'encastrement 3 modules, adapteurs fournis pour montage avec les solutions suivantes :
  - BTicino série Axolute
  - BTicino série Light tech
  - BTicino série Living
  - BTicino série Living light Air
  - BTicino série Matix
  - Gewiss série Chorus
  - Vimar série Eikon
  - Vimar série Idea
  - Vimar série Arkè
  - Vimar PLANA
- Version blanche ou noire

**NEW 18.91**



- Angle de détection : 110°
- Applications : couloirs, toilettes, cage d'escalier, etc

18.91  
Bornes à cage



Pour le schéma d'encombrement voir page 14

**Caractéristiques de la sortie**

Tension nominale	V AC	230
Puissance maximum	W	200
Puissance minimum	W	3
Charge lampes :		
incandescentes/halogènes 230 V W		200
fluorescentes avec ballast électronique W		200
fluorescentes avec ballast électromagnétique compensé W		200
CFL W		200
LED 230 V W		200
halogène ou LED BT avec transfo électronique W		200
halogène ou LED BT avec transfo électromagnétique W		200

**Caractéristiques de l'alimentation**

Tension d'alim. nominale(U <sub>N</sub> )	V AC (50/60 Hz)	230
Puissance nominale	VA(50Hz)/W	14/0.5
Plage d'utilisation		(0.8...1.1)U <sub>N</sub>

**Caractéristiques générales**

Réglage du seuil d'intervention du crépusculaire lx		5...500 (noir)/6...600 (blanc)
Réglage du temps de retard à l'extinction		10 s...20 min
Angle de détection		Voir diagramme page 13
Température ambiante	°C	-10...+50
Indice de protection		IP 20
<b>Homologation</b> (suivant les types)		

## Codification

Exemple : série 18, détecteur de mouvement pour utilisation intérieure, montage mural, 1 NO - 10 A, alimentation 120...230 V AC.

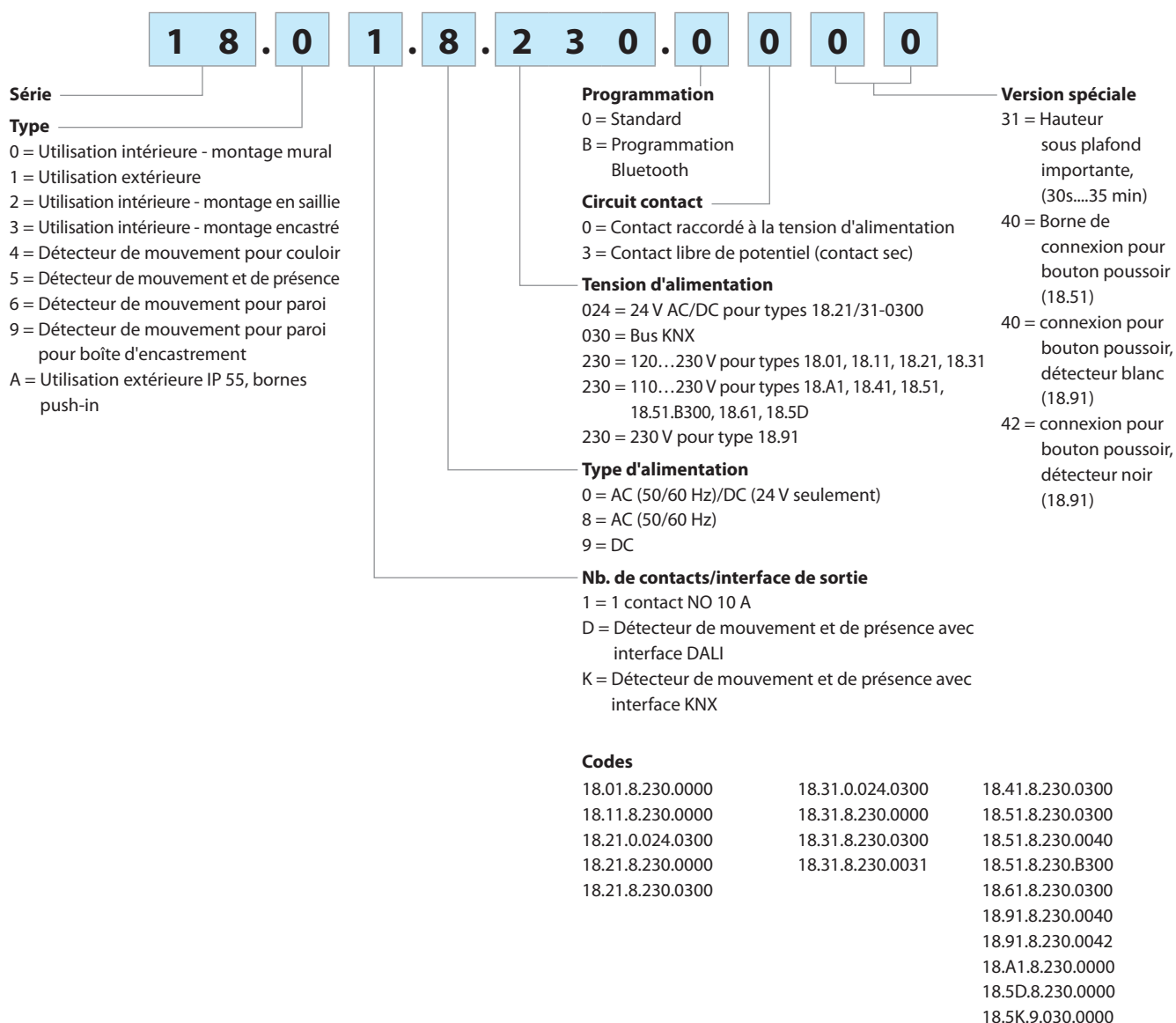



## Données Techniques

Isolement					
Rigidité diélectrique entre contacts ouverts	V AC	1000 (sauf pour type 18.91 - sortie TRIAC)			
Entre alimentation et contact	V AC	1500 (types 18.21...0300, 18.31...0300, 18.41, 18.51, 18.61)			
Caractéristiques CEM					
Type d'essai	Normes de référence				
Décharge électrostatique	au contact	EN 61000-4-2	4 kV		
	dans l'air	EN 61000-4-2	8 kV		
Champ électromagnétique par radiofréquence (80...2000 MHz)		EN 61000-4-3	3 V/m		
Transitoires rapides (burst 5/50 ns, 5 et 100 kHz) sur les terminaux d'alimentation		EN 61000-4-4	1 kV		
Pic de tension (surge 1.2/50 µs) sur les terminaux d'alimentation	mode commun	EN 61000-4-5	4 kV (2 kV pour 18.91)		
	mode différentiel	EN 61000-4-5	4 kV (2.5 kV pour 18.01/11, 1 kV pour 18.91)		
Perturbation par radiofréquences de mode commun (0.15...230 MHz)	sur les terminaux d'alimentation	EN 61000-4-6	3 V		
Creux de tension	70% U <sub>N</sub> , 40% U <sub>N</sub>	EN 61000-4-11	10 cycles		
Coups brèves		EN 61000-4-11	10 cycles		
Emissions conduites par radiofréquence	(0.15...30)MHz	EN 55014	Classe B		
Emissions radiantes	(30...1000)MHz	EN 55014	Classe B		
Bornes		<b>18.01, 18.11, 18.21, 18.31, 18.91</b>		<b>18.41, 18.51, 18.51...B300, 18.61, 18.A1</b>	
Technologie		⊕ Bornes à cage		Bornes Push-in (voir page 16)	
Couple de serrage	Nm	0.5		—	
Capacité de connexion des bornes		fil rigide	fil souple	fil rigide	fil souple
	mm <sup>2</sup>	1 x 6 / 2 x 4	1 x 4 / 2 x 2.5	2.5	2.5
	AWG	1 x 10 / 2 x 12	1 x 12 / 2 x 14	14	14
Longueur de câble à dénuder	mm	9	9	8	8
Autres données					
Puissance dissipée dans l'ambiance	à vide	W	0.3		
	à charge nominale	W	1.4		

- Après l'alimentation initiale ou après une interruption de l'alimentation, le détecteur fait une initialisation de son logiciel interne pendant environ 30 secondes. Cependant, cette durée de 30 secondes dépendra de certaines circonstances :
  - si le détecteur est en position ON avant l'interruption de l'alimentation et si le niveau de luminosité est, à l'instant présent, au-dessous du seuil pré-réglé, alors le contact de sortie se fermera immédiatement au retour de l'alimentation, pour le temps de temporisation réglé avec le potentiomètre (sans détection d'un nouveau mouvement);
  - si le détecteur est en position OFF avant l'interruption de l'alimentation ou si la luminosité ambiante est, à l'instant présent, au-dessus du seuil pré-réglé, alors le détecteur ne commutera pas avant la fin de la phase de réinitialisation (en prenant en compte tout nouveau mouvement détecté).



Schémas de raccordement

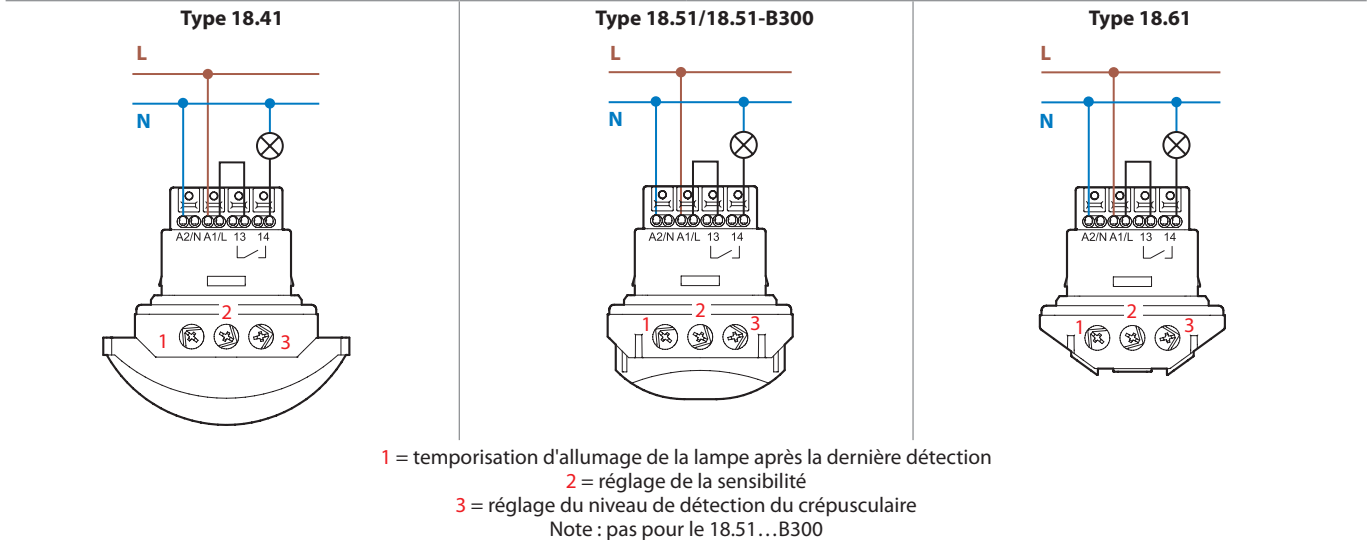
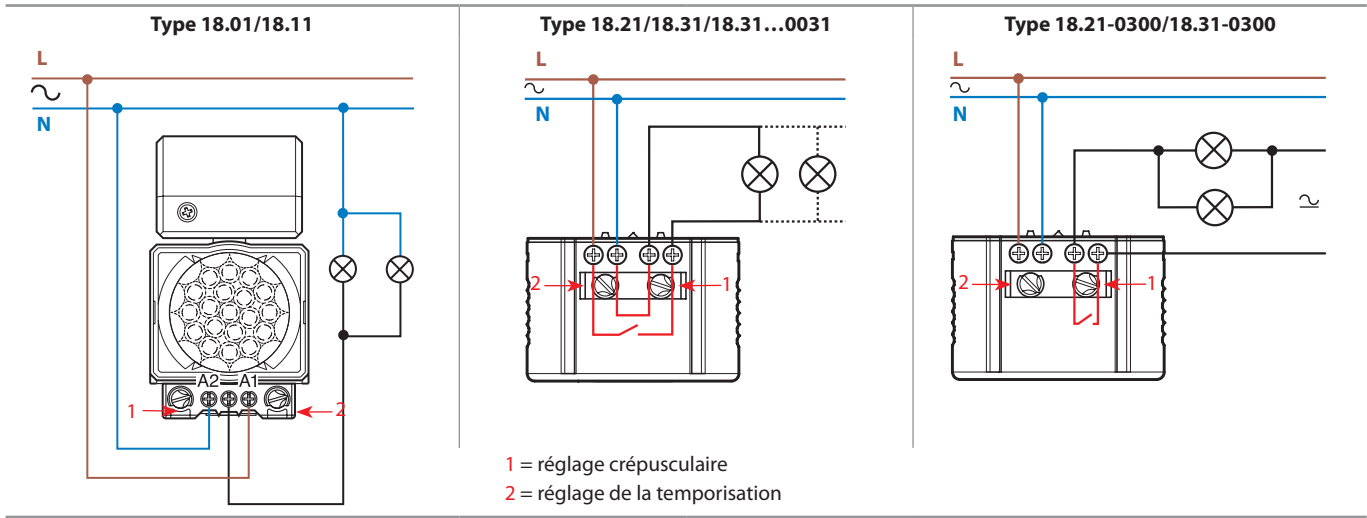

La puissance nominale indiquée dans les spécifications pour la commutation de lampes s'entend si le raccordement est effectué selon les schémas ci-dessus. Si les lampes sont alimentées par une phase différente de celle alimentant le détecteur de mouvement, il faut alors réduire de 50% la puissance des lampes à commuter.

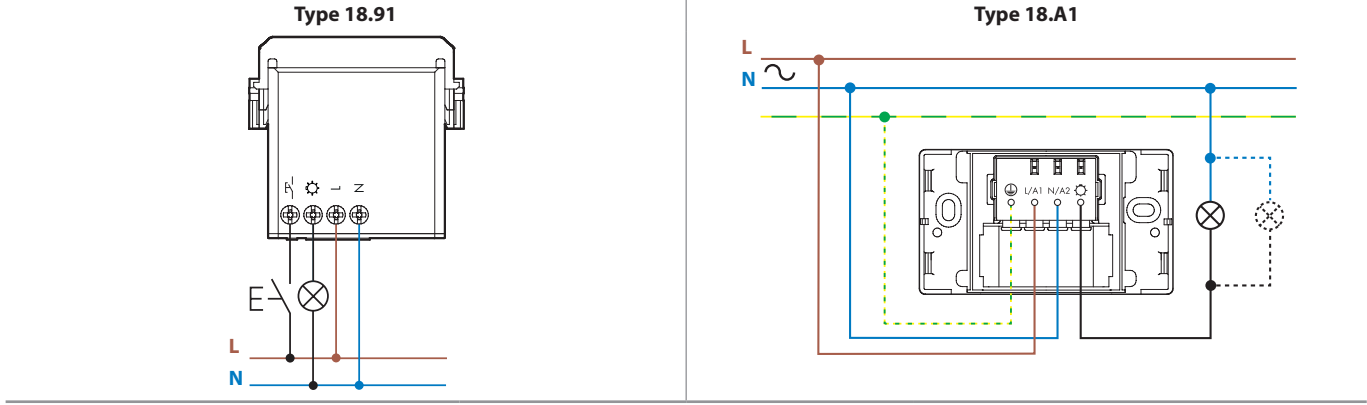
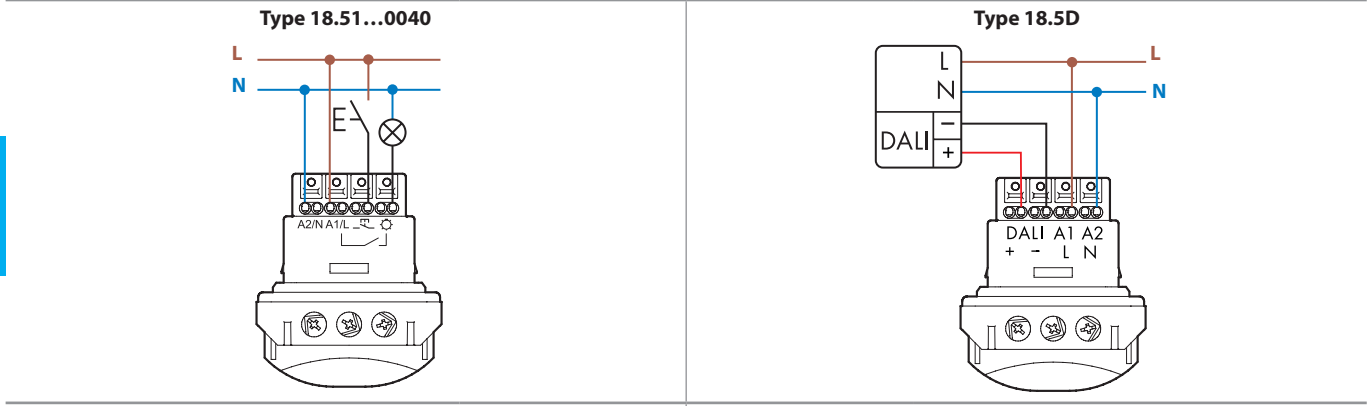

### Schémas de raccordement

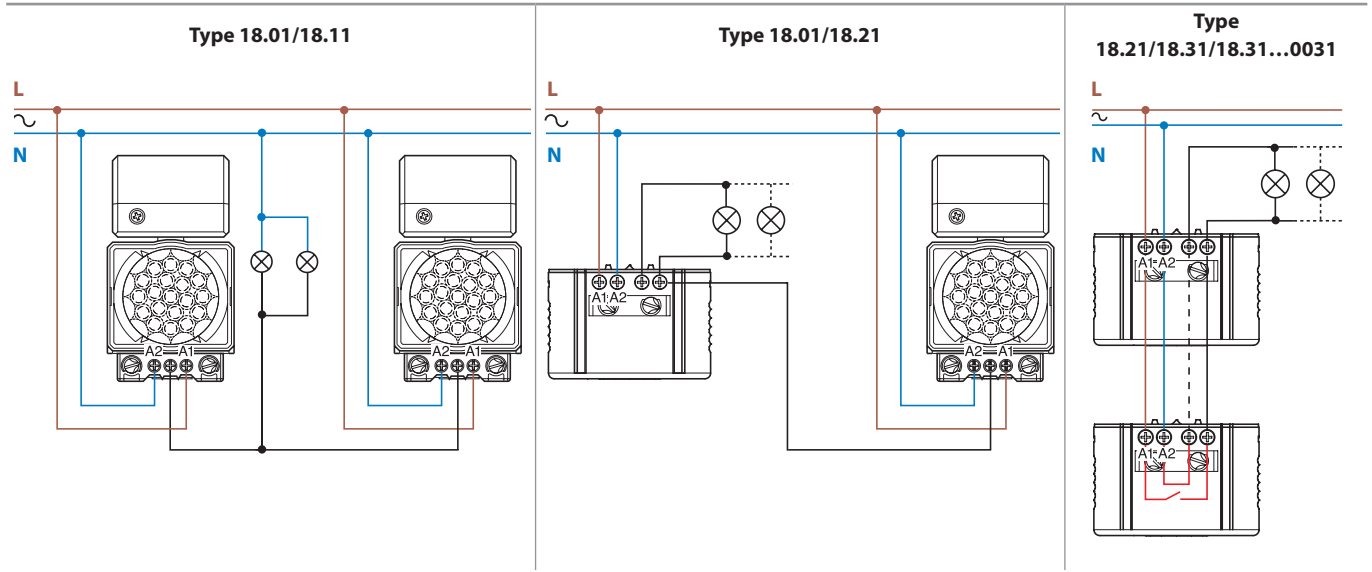

Note : respecter la polarité phase / neutre

### Type 18.51-B300 - Bluetooth

Grâce à la technologie Bluetooth, le détecteur peut être facilement programmé depuis un smartphone Android ou iOS.

Après avoir installé le 18.51, téléchargez gratuitement l'application **FINDER Toolbox** depuis Google Play ou Apple Store et réglez tous les paramètres du détecteur.



Android, Google Play et le logo Google Play sont des marques déposées de Google Inc.  
 Apple est une marque déposée de Apple Inc. App Store est un service d'Apple Inc.

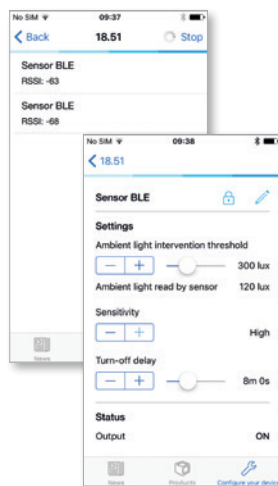
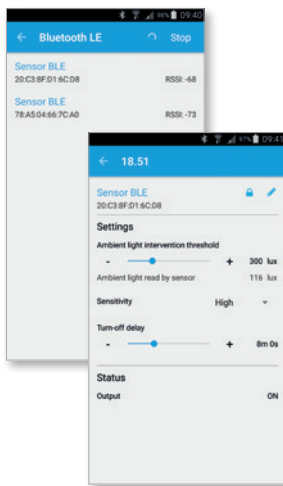

Les détecteurs peuvent être identifiés à l'intérieur d'un bâtiment. Le seuil de luminosité peut être réglé entre 4 et 1000 lux et la plage de retard à l'extinction va de 12 secondes à 25 minutes. Les détecteurs possèdent également 3 niveaux de sensibilité réglables.

Une LED rouge s'allume quand la connexion Bluetooth est établie entre le smartphone et le détecteur et que les paramètres ont été transférés.

Le détecteur envoie à son tour au smartphone 2 informations : la luminosité ambiante lue par le détecteur et l'état du contact (ON ou OFF)

Il est possible de verrouiller le détecteur avec un code PIN à 4 chiffres

## Fonctions

Type Fonctions

18.51...0040

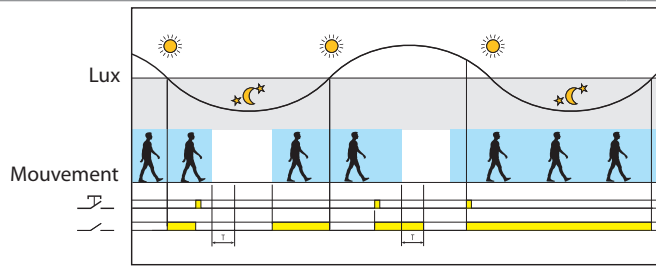

Une impulsion sur le bouton poussoir inverse la position du relais en sortie, jusqu'à ce que le temps après le dernier mouvement détecté soit écoulé

**Compensation dynamique de l'éclairage**

L'incorporation du système de compensation lumineuse permet au 18.51...0040 de calculer le niveau de luminosité de la lumière artificielle contrôlé par le relais en sortie. Le 18.51...0040 est capable de faire une mesure en permanence de la luminosité ambiante naturelle même si la sortie est activée (ON). Lorsque le niveau de la lumière naturelle dépasse le niveau du seuil réglé, le relais est automatiquement forcé en position OFF. Cette fonction permet de réduire significativement le temps d'allumage, en particulier lorsque que le détecteur est installé dans un endroit où le passage est important et permet ainsi de réaliser des économies considérables. Les détecteurs de mouvement standards sont incapables d'identifier le niveau de la lumière naturelle lorsque la sortie est sur ON. Le relais passe en OFF après que la temporisation du dernier mouvement détecté se soit écoulée. Dans des zones où le passage est important, le détecteur de mouvement est réactivé en permanence, ce qui maintient activé le relais en sortie, même si le niveau de la lumière naturelle a augmenté au delà du seuil d'intervention du détecteur.

18.5D

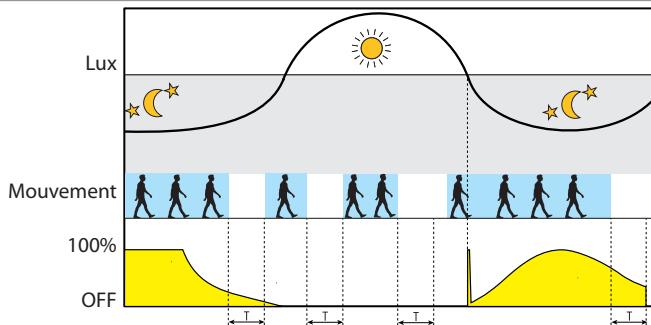
**Confort - Contrôle dynamique de l'éclairage**

Maintien un niveau de luminosité constant en fonction d'une détection de mouvement et du niveau de luminosité ambiant naturel. Le détecteur augmente ou diminue la puissance de l'éclairage artificiel afin de maintenir le niveau d'éclairage souhaité.

Adapté pour les petits bureaux, salles de classe.

Permet de réaliser d'importantes économies d'énergie tout en maintenant un niveau de luminosité confortable.

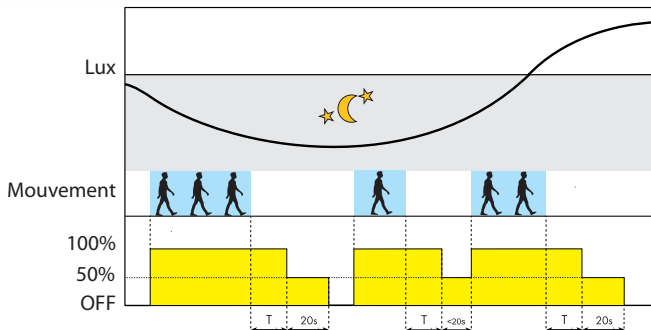
**Simplicité - ON/OFF avec préavis d'extinction**

Quand un mouvement est détecté, la puissance des lampes passe à 100% immédiatement. Si aucun mouvement n'est détecté, le niveau d'éclairage passe à 50% pendant 20 secondes avant la coupure. Ceci évite une extinction brutale de l'éclairage.

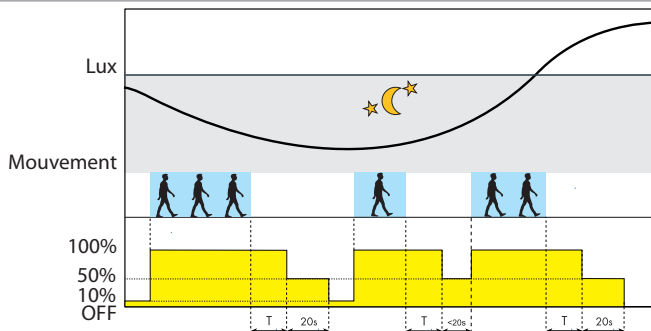
**Ambiance - ON/OFF avec préavis d'extinction + lumière d'ambiance**

Si le niveau de luminosité ambiant est inférieur à la valeur réglée, la lumière artificielle est maintenue à 10% de sa puissance, garantissant un éclairage d'ambiance permanent. Quand un mouvement est détecté, la puissance des lampes passe à 100% immédiatement. Si aucun mouvement n'est détecté, le niveau d'éclairage passe à 50% pendant 20 secondes avant la coupure. Ceci évite une extinction brutale de l'éclairage.

Adapté pour les zones de passage, couloirs, halls d'entrée, etc.

18.91

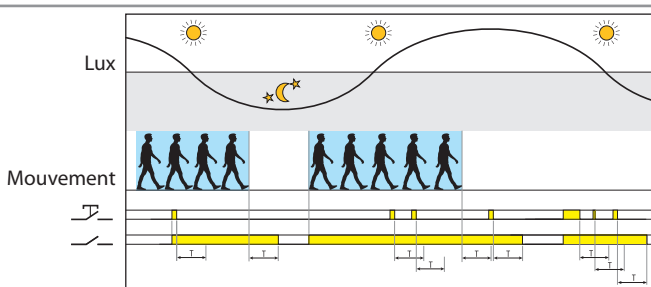
**Détection de mouvement**

Un mouvement détecté maintient la sortie contact fermée.

Un appui sur le bouton poussoir maintient le contact fermé pour le temps (T) réglé.

**Zone de détection**

**18.01, 18.11, 18.A1 - Installation en paroi**

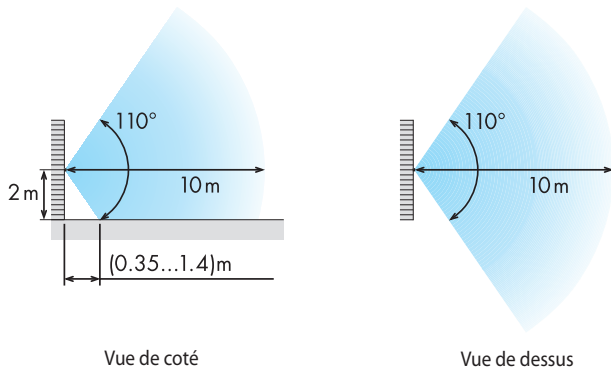

**18.01, 18.11 - Installation en saillie**

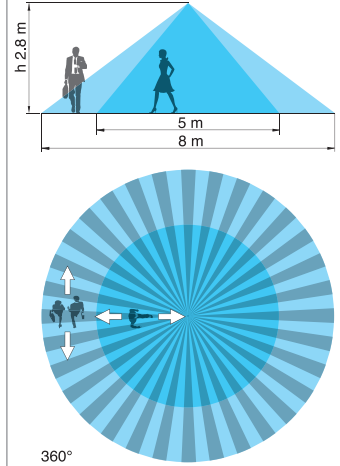

**18.21, 18.31 - Installation en saillie**

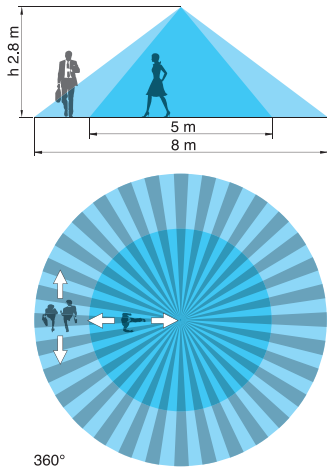

**18.31...0031 - Installation intérieure en plafond et en saillie**

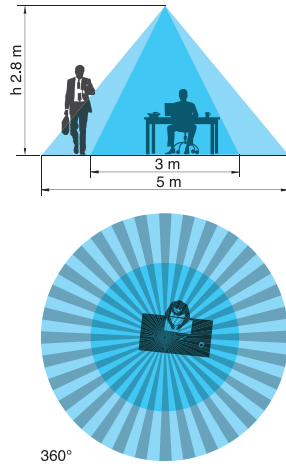

**18.31...0031 - Installation sous plafond grande hauteur**

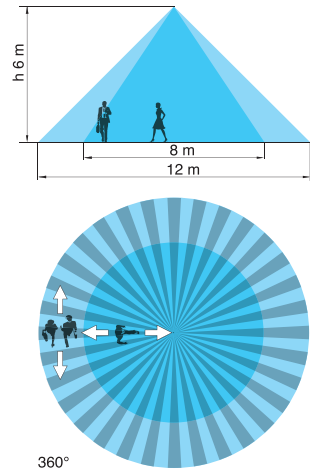

Détecteur de mouvement et de présence

Pour applications avec hauteur sous-plafond importante (jusqu'à 6m)

**18.41**

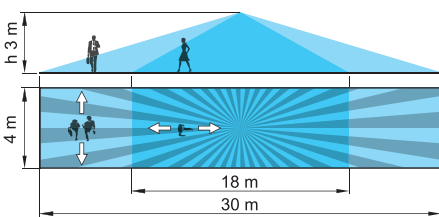

**18.51/18.51...B300/18.5K**

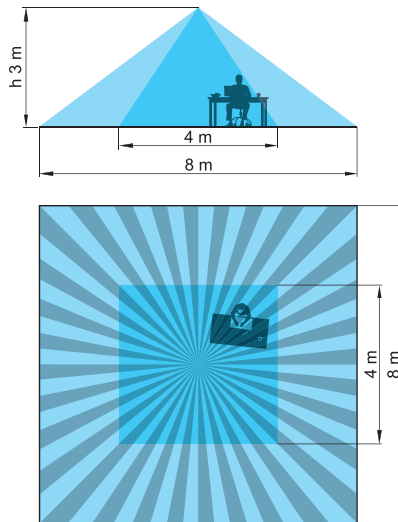

**18.61**

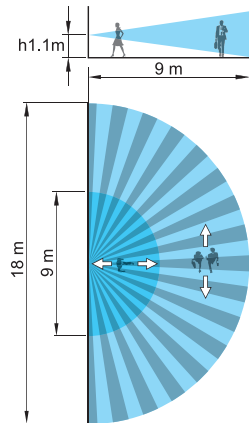

**18.91**

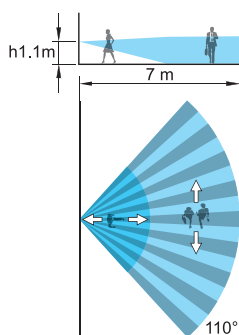

**Accessoires**

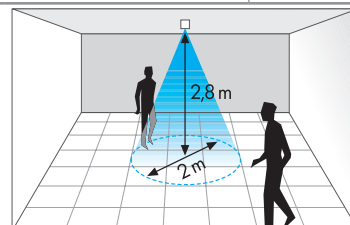

**Membrane obturatrice pour les types 18.21/31/41/51**

Sur un appareil en saillie ou encastré à une hauteur de 2,8 m, la zone de détection est réduite à :

- 18.21/18.31: diamètre 2 mètres
- 18.41: 2,5 x 6 mètres
- 18.51: 2 x 2 mètres

## Schéma d'encombrement

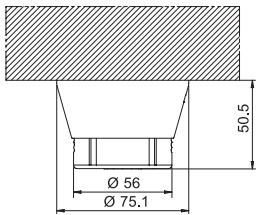
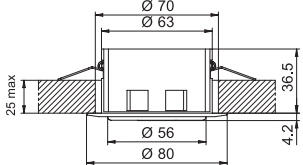
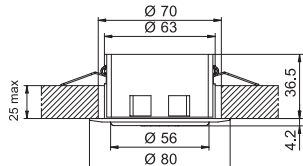
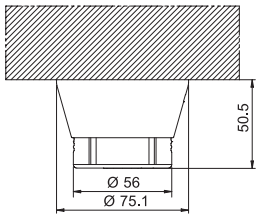
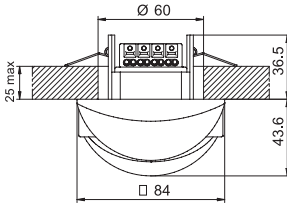
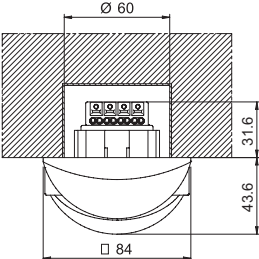
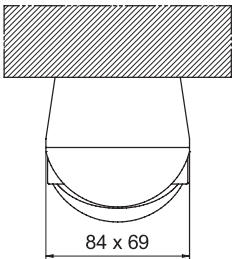
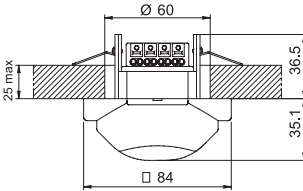
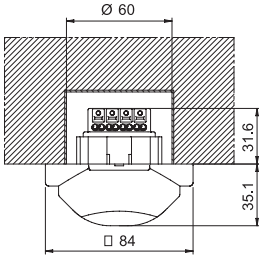
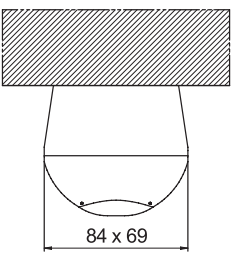
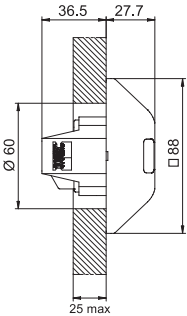
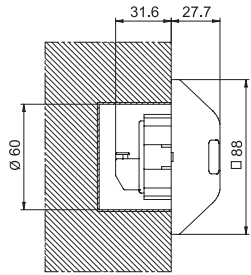
Type	Faux plafond	Encastré	En saillie
18.21			
18.31			
18.31...0031			
18.41			
18.51 18.5D 18.5K 18.51...B300			
18.61			

**Schéma d'encombrement**

Type 18.01

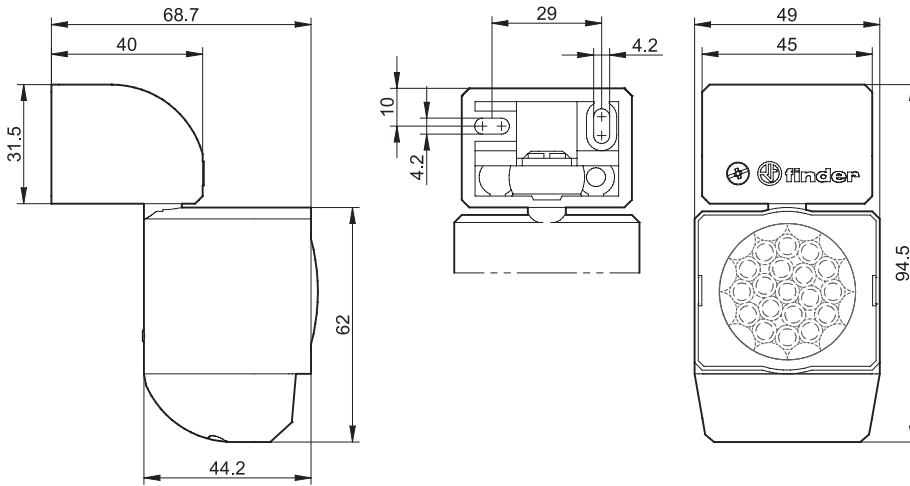

Type 18.11

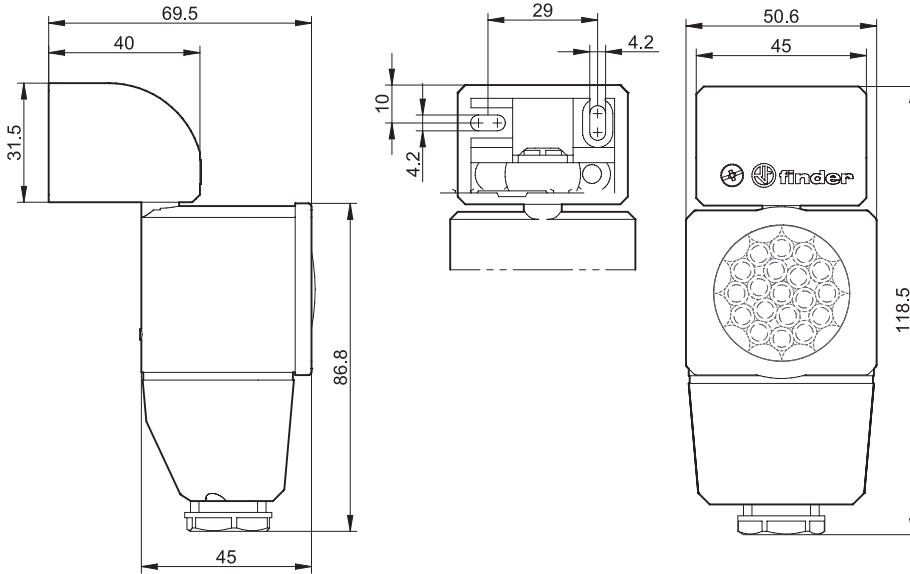

Type 18.A1

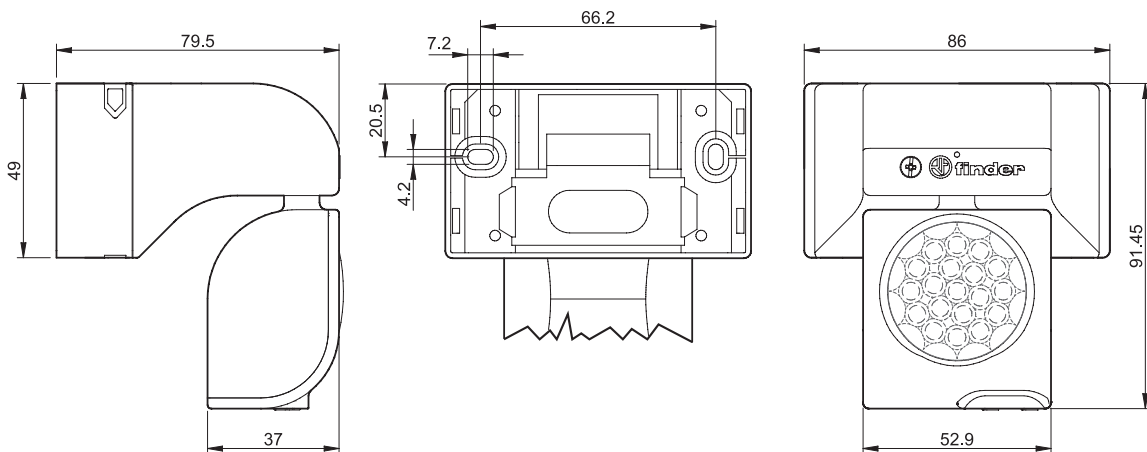

Type 18.91

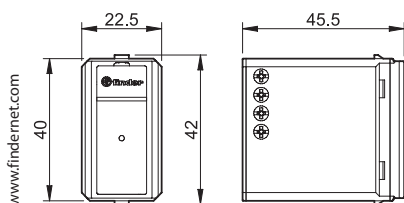

### Bornes automatiques (Push in) pour 18.41, 18.51, 18.5D, 18.61 et 18.A1

Elles permettent la connexion rapide des câbles rigides ou de fils souples avec embouts, par une simple insertion dans la borne (A).

Il est possible d'ouvrir la borne pour extraire le fil en appuyant sur le poussoir (bleu) avec un tournevis ou avec le doigt (C).

Si on utilise un fil souple, il est nécessaire d'ouvrir la borne avec le poussoir pour l'extraction (C) ou pour sa mise en place (B).

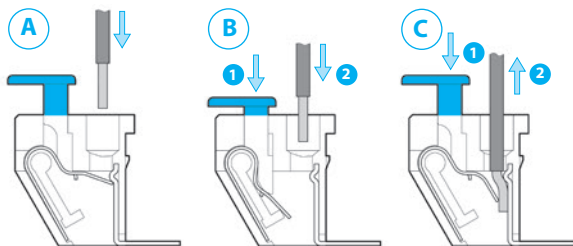

Les bornes doubles facilitent les pontages ou le raccordement d'autres produits en parallèle.  
Chaque borne accepte un câble de 2.5 mm<sup>2</sup> de section.

Chaque poussoir est équipé d'un trou qui permet le passage des embouts des instruments de mesure.