

Relais 1 ou 2 inverseurs
Montage sur circuit imprimé ou sur support

Type 40.31/51

- 1 inverseur 12 A (pas de 3.5 mm)
- 1 inverseur 12 A (pas de 5.0 mm)

Type 40.52

- 2 inverseurs 8 A (pas de 5.0 mm)

Type 40.61

- 1 inverseur 16 A (pas de 5.0 mm)

- Broches longueur 3.5 mm pour montage sur CI
- Broches longueur 5.3 mm pour montage sur support
- Bobine DC (650 mW ou 500 mW)
- Contacts sans Cadmium disponibles
- Isolement entre bobine et contacts : 8 mm, 6 kV (1.2/50 µs)
- Essai au fil incandescent : conforme à EN 60335-1
- Montage sur supports série 95 pour circuit imprimé ou supports rail 35 mm (EN 60715) avec bornes à cage, à ressort ou automatiques type Push-in
- Modules de signalisation et de protection CEM série 99 et modules de temporisation série 8630
- Etanche au flux : RT II standard

* Si montage sur support ≤ 10 A

** Avec le matériau de contact AgSnO2 le courant maximum instantané admissible est de 120 A - 5 ms, sur le contact NO.

POUR UL HORSEPOWER ET PILOT DUTY RATINGS VOIR :
"Informations techniques générales" page V

Pour le schéma d'encombrement voir page 9

Caractéristiques des contacts

Configuration des contacts	1 inverseur	2 inverseurs	1 inverseur
Courant nominal/Courant max. instantané A	12*/20	8/15	16/30**
Tension nominale/Tension max. commutable V AC	250/400	250/400	250/400
Charge nominale en AC1 VA	3000	2000	4000
Charge nominale en AC15 (230 V AC) VA	1000	750	1000
Puissance moteur monophasé (230 V AC) kW	0.55	0.37	0.55
Pouvoir de coupure en DC1: 30/110/220 V A	12/0.6/0.25	8/0.6/0.25	16/0.6/0.25
Charge mini commutable mW (V/mA)	300 (5/5)	300 (5/5)	500 (10/5)
Matériau des contacts standard	AgNi	AgNi	AgCdO
Caractéristiques de la bobine			
Tension d'alimentation nominale (U _N) V AC (50/60 Hz)	—	—	—
V DC	5 - 6 - 7 - 9 - 12 - 14 - 18 - 21 - 24 - 28 - 36 - 48 - 60 - 90 - 110 - 125		
Puissance nominale DC/DC sensible W	0.65/0.5	0.65/0.5	0.65/0.5
Plage d'utilisation AC	—	—	—
DC/DC sensible	(0.73...1.5)U _N /(0.73...1.5)U _N		
Tension de maintien DC	0.4 U _N	0.4 U _N	0.4 U _N
Tension de relâchement DC	0.1 U _N	0.1 U _N	0.1 U _N
Caractéristiques générales			
Durée de vie mécanique cycles	10 · 10 ⁶	10 · 10 ⁶	10 · 10 ⁶
Durée de vie électrique à pleine charge AC1 cycles	200 · 10 ³	100 · 10 ³	100 · 10 ³
Temps de réponse : excitation/désexcitation ms	7/3 (10/3 sensible)	7/3 (12/4 sensible)	7/3 (10/3 sensible)
Isolement entre bobine et contacts (1.2/50 µs) kV	6 (8 mm)	6 (8 mm)	6 (8 mm)
Rigidité diélectrique entre contacts ouverts V AC	1000	1000	1000
Température ambiante °C	-40...+85	-40...+85	-40...+85
Catégorie de protection	RT II***	RT II***	RT II***

Homologations (suivant les types)



*** Voir informations techniques "Indications pour le soudage automatique" page II.

40.31/51



- 1 inverseur 12 A sur CI, 1 inverseur 10 A sur support
- Pas de 3.5 mm (40.31) Pas de 5.0 mm (40.51)

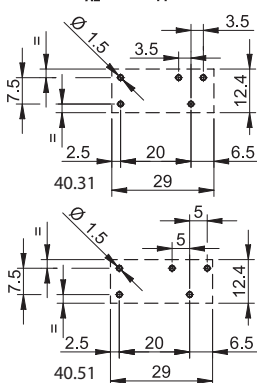
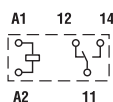

Vue coté cuivre

Longueur des broches :
3.5mm pour montage CI
5.3mm pour montage support

Voir codification

40.52



- 2 inverseur 8 A
- Pas de 5.0 mm

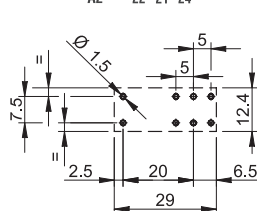
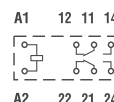

Vue coté cuivre

Longueur des broches :
3.5mm pour montage CI
5.3mm pour montage support

Voir codification

40.61



- 1 inverseur 16 A
- Pas de 5.0 mm

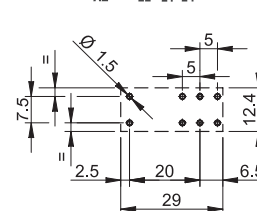
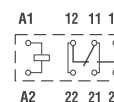

Vue coté cuivre

Longueur des broches :
3.5mm pour montage CI
5.3mm pour montage support

Voir codification

Relais 1 ou 2 inverseurs**Montage sur circuit imprimé ou sur support****Type 40.31/51**

- 1 inverseur 10 A (pas de 3.5 mm)
- 1 inverseur 10 A (pas de 5.0 mm)

Type 40.52

- 2 inverseurs 8 A (pas de 5.0 mm)

Type 40.61

- 1 inverseur 16 A (pas de 5.0 mm)

- Bobine AC ou DC selon le type
- Contacts sans Cadmium
- Isolement entre bobine et contacts : 8 mm, 6 kV (1.2/50 µs)
- Essai au fil incandescent : conforme à EN 60335-1
- Montage sur supports série 95 pour circuit imprimé ou supports rail 35 mm (EN 60715) avec bornes à cage, à ressort ou automatiques type Push-in
- Modules de signalisation et de protection CEM série 99 et modules de temporisation série 8630
- Étanche au flux : RT II (standard)
Lavable : RT III (option)

* Avec le matériau de contact AgSnO₂ le courant maximum instantané admissible est de 120 A - 5 ms, sur le contact NO.

POUR UL HORSEPOWER ET PILOT DUTY RATINGS VOIR :
"Informations techniques générales" page V

Pour le schéma d'encombrement voir page 9

40.31/51

- 1 inverseur 10 A
- Pas de 3.5 mm (40.31)
Pas de 5.0 mm (40.51)

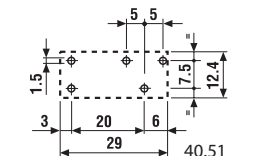
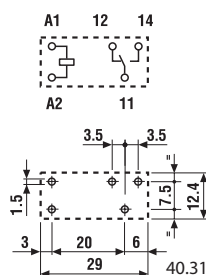

Longueur des broches :
5.3mm pour montage CI ou support

40.52

- 2 inverseurs 8 A
- Pas de 5.0 mm

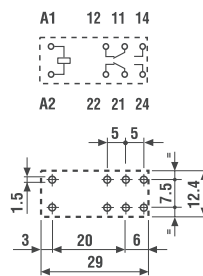

Longueur des broches :
5.3mm pour montage CI ou support

40.61

- 1 inverseur 16 A
- Pas de 5.0 mm

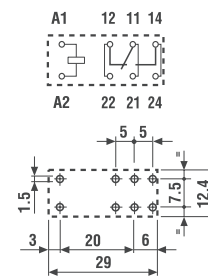

Longueur des broches :
5.3mm pour montage CI ou support

Caractéristiques des contacts

Configuration des contacts		1 inverseur	2 inverseurs	1 inverseur
Courant nominal/Courant max. instantané	A	10/20	8/15	16/30*
Tension nominale/Tension max. commutable	V AC	250/400	250/400	250/400
Charge nominale en AC1	VA	2500	2000	4000
Charge nominale en AC15 (230 V AC)	VA	500	400	750
Puissance moteur monophasé (230 V AC)	kW	0.37	0.3	0.55
Pouvoir de coupure en DC1 : 30/110/220	V A	10/0.3/0.12	8/0.3/0.12	16/0.3/0.12
Charge mini commutable	mW (V/mA)	300 (5/5)	300 (5/5)	500 (10/5)
Matériau des contacts standard		AgNi	AgNi	AgCdO

Caractéristiques de la bobine

Tension d'alimentation	V AC (50/60 Hz)	6 - 12 - 24 - 48 - 60 - 110 - 120 - 230 - 240		
nominale (U _N)	V DC	—	5 - 6 - 7 - 9 - 12 - 14 - 18 - 21 - 24 - 28 - 36 - 48 - 60 - 90 - 110 - 125	—
Puissance nominale AC/DC/DC sens.	VA (50 Hz)/W/W	1.2/—/—	1.2/0.65/0.5	1.2/—/—
Plage d'utilisation	AC	(0.8...1.1)U _N	(0.8...1.1)U _N	(0.8...1.1)U _N
	DC/DC sensible	—	(0.73...1.5)U _N /(0.73...1.5)U _N	—
Tension de maintien	AC/DC	0.8 U _N /—	0.8 U _N /0.4 U _N	0.8 U _N /—
Tension de relâchement	AC/DC	0.2 U _N /—	0.2 U _N /0.1 U _N	0.2 U _N /—

Caractéristiques générales

Durée de vie mécanique	cycles	10 · 10 ⁶	10 · 10 ⁶	10 · 10 ⁶
Durée de vie électrique à pleine charge AC1	cycles	200 · 10 ³	100 · 10 ³	100 · 10 ³
Temps de réponse : excitation/désexcitation	ms	7/3	7/3 - (12/4 sensible)	7/3
Isolement entre bobine et contacts (1.2/50 µs)	kV	6 (8 mm)	6 (8 mm)	6 (8 mm)
Rigidité diélectrique entre contacts ouverts	V AC	1000	1000	1000
Température ambiante	°C	-40...+85	-40...+85	-40...+85
Catégorie de protection		RT II**	RT II**	RT II**

Homologations (suivant les types)

** Voir informations techniques "Indications pour le soudage automatique" page II.

Relais pour circuit imprimé

Type 40.11

- 1 inverseur 10 A - horizontal
- Bobine DC (sensible)

Type 40.xx.6

- Verisons bistables pour relais 40.31, 40.51, 40.52 et 40.61
- Bistable (à un seul enroulement)
- Contacts sans Cadmium disponibles
- Isolement entre bobine et contacts : 8 mm, 6 kV (1.2/50 µs)
- Montage sur supports série 95 pour circuit imprimé ou supports rail 35 mm (EN 60715) avec bornes à cage, à ressort ou automatiques type Push-in
- Etanche au flux : RT II (standard)
Lavable : RT III (option)

40.11

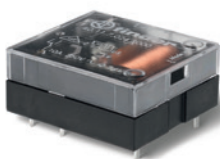

- 1 inverseur 10 A
- Montage sur circuit imprimé

40.xx.6



- Version bistable (à un seul enroulement)
- Pas de 3.5 ou 5.0 mm
- Montage sur circuit imprimé ou sur supports série 95

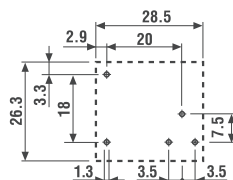
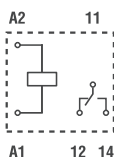

Vue coté cuivre

Longueur des broches : 5.3mm pour montage CI ou support

Version bistable (à un seul enroulement) types :

- 40.31.6...
- 40.51.6...
- 40.52.6...
- 40.61.6...

Voir schémas de raccordement 8

Longueur des broches : 5.3mm pour montage CI ou support

POUR UL HORSEPOWER ET PILOT DUTY RATINGS VOIR : "Informations techniques générales" page V

Pour le schéma d'encombrement voir page 9

Caractéristiques des contacts

Configuration des contacts	1 inverseur	
Courant nominal/Courant max. instantané A	10/20	
Tension nominale/Tension max. commutable V AC	250/400	Voir relais
Charge nominale en AC1 VA	2500	40.31
Charge nominale en AC15 (230 V AC) VA	500	40.51
Puissance moteur monophasé (230 V AC) kW	0.37	40.52
Pouvoir de coupure en DC1 : 30/110/220 V A	10/0.3/0.12	40.61
Charge mini commutable mW (V/mA)	300 (5/5)	page 2
Matériau des contacts standard	AgCdO	

Caractéristiques de la bobine

Tension d'alimentation nominale (U _N) V AC (50/60 Hz)	—	5 - 6 - 12 - 24 - 48 - 110
V DC	6 - 12 - 24 - 48 - 60	
Puissance nominale AC/DC/DC sens. VA (50 Hz)/W/W	—/—/0.5	1.0/1.0/—
Plage d'utilisation AC	—	(0.8...1.1)U _N
DC/sens. DC	—/(0.73...1.75)U _N	(0.8...1.1)U _N / —
Tension de maintien AC/DC	—/0.4 U _N	—
Tension de relâchement AC/DC	—/0.1 U _N	—

Caractéristiques générales

Durée de vie mécanique cycles	20 · 10 ⁶	Voir relais
Durée de vie électrique à pleine charge AC1 cycles	200 · 10 ³	40.31
Temps de réponse : excitation/désexcitation ms	12/4	40.51
Isolement entre bobine et contacts (1.2/50 µs) kV	6 (8 mm)	40.52
Rigidité diélectrique entre contacts ouverts V AC	1000	40.61
Température ambiante °C	-40...+70	Durée mini de l'impulsion
Catégorie de protection	RT I**	≥ 20 ms

Homologations (suivant les types)



** Voir informations techniques "Indications pour le soudage automatique" page II.

Codification

Exemple : série 40, relais pour circuit imprimé, 2 inverseurs, tension bobine 230 V AC.

A

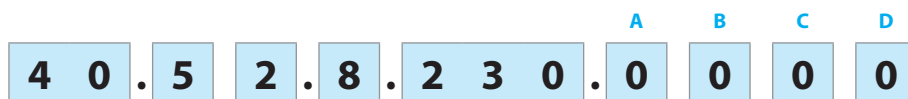

Série

Type

1 = Circuit imprimé - Pas 3.5 mm, horizontal
 3 = Circuit imprimé - Pas 3.5 mm
 5 = Circuit imprimé - Pas 5 mm
 6 = Circuit imprimé - Pas 5 mm

Nb. de contacts

1 = 1 contact
 2 = 2 contacts

Version bobine

6 = AC/DC bistable
 7 = DC sensible, 0.5 W
 8 = AC (50/60 Hz)
 9 = Standard DC, 0.65 W

Tension nominale bobine

Voir caractéristiques de la bobine

A: Matériau contacts

Voir le tableau ci-dessous

B: Circuit contacts

0 = Inverseur
 3 = NO

D: Version spéciale

0 = Standard
 1 = Lavable (RT III)
 3 = Haute température (+125°C) lavable

C: Variante

0 = Longueur des broches 5.3 mm
 (montage sur supports)
 2 = Longueur des broches 3.5 mm
 (circuit imprimé) uniquement pour
 40.31/40.61 et bobines 12 et 24 V DC

Versions réalisables : uniquement les combinaisons indiquées sur la même ligne que le type.

En gras, les versions préférentielles (disponibilité plus importante).

Bornes	Type	Version bobine	A	B	C	D
Circuit imprimé longueur des broches 3.5 mm	40.11	DC sensible	2 (AgCdO) - 4 (AgSnO ₂)	0	0	0
	40.31	Standard DC/DC sensible	1 (AgNi)	0 - 3	2	0 - 1
	40.61	Standard DC/DC sensible	1 (AgNi) - 2 (AgCdO)	0 - 3	2	0 - 1
Circuit imprimé/ montage supports, longueur des broches 5.3 mm	40.31/51	AC/DC sensible	0 (AgNi) - 2 (AgCdO) - 5 (AgNi+Au)	0 - 3	0	0 - 1
	40.31/51	Standard DC	0 (AgNi) - 2 (AgCdO) - 5 (AgNi+Au)	0 - 3	0	0 - 1 - 3
	40.52	AC/DC sensible	0 (AgNi) - 2 (AgCdO) - 5 (AgNi+Au)	0 - 3	0	0 - 1
	40.52	Standard DC	0 (AgNi) - 2 (AgCdO) - 5 (AgNi+Au)	0 - 3	0	0 - 1 - 3
	40.61	AC/DC sensible	0 (AgCdO) - 4 (AgSnO ₂)	0 - 3	0	0 - 1
	40.61	Standard DC	0 (AgCdO) - 4 (AgSnO ₂)	0 - 3	0	0 - 1 - 3
	40.31/51/52	Bistable	0 (AgNi)	0	0	0
40.61	Bistable	0 (AgCdO)	0	0	0	

Caractéristiques générales

Isolement selon EN 61810-1					
		1 contact		2 contacts	
Tension nominale du réseau	V AC	230/400		230/400	
Tension nominale d'isolement	V AC	250	400	250	400
Degré de pollution		3	2	3	2
Isolement entre bobine et contacts					
Type d'isolation		Renforcée (8 mm)		Renforcée (8 mm)	
Catégorie de surtension		III		III	
Tension assignée de tenue aux chocs	kV (1.2/50 µs)	6		6	
Rigidité diélectrique	V AC	4000		4000	
Isolement entre contacts adjacents					
Type d'isolation		—		Principale	
Catégorie de surtension		—		II	
Tension assignée de tenue aux chocs	kV (1.2/50 µs)	—		2.5	
Rigidité diélectrique	V AC	—		2000	
Isolement entre contacts ouverts					
Type d'interruption		Micro-coupure de circuit		Micro-coupure de circuit	
Rigidité diélectrique	V AC/kV (1.2/50 µs)	1000/1.5		1000/1.5	
Immunité aux perturbations conduites					
Surge (1.2/50 µs) (mode différentiel) selon EN 61000-4-5	kV(1.2/50 µs)	2			
Autres données					
Rebond à la fermeture des contacts : NO/NC	ms	2/5			
Résistance aux vibrations (10...150)Hz : NO/NC	g	20/5 (1 inverseur)		14/2 (2 inverseurs)	
Résistance aux chocs NO/NC	g	20/13 (1 inverseur)		20/12 (2 inverseurs)	
Puissance dissipée dans l'ambiance	à vide	W 0.65			
	à charge nominale	W	1.2 (40.11/31/51)		2 (40.61/52)
Distance de montage entre relais sur circuit imprimé	mm	≥ 5			

Caractéristiques des contacts

F 40.1 - Durée de vie électrique (AC) en fonction de la charge

Types 40.31/51/61 (page 1)

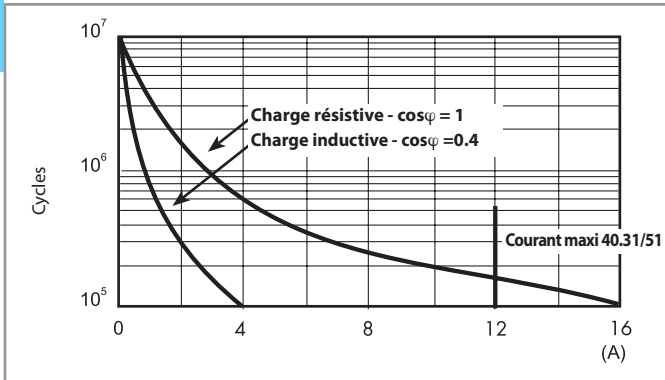

F 40.2 - Durée de vie électrique (AC) en fonction de la charge

Type 40.52 (page 1)

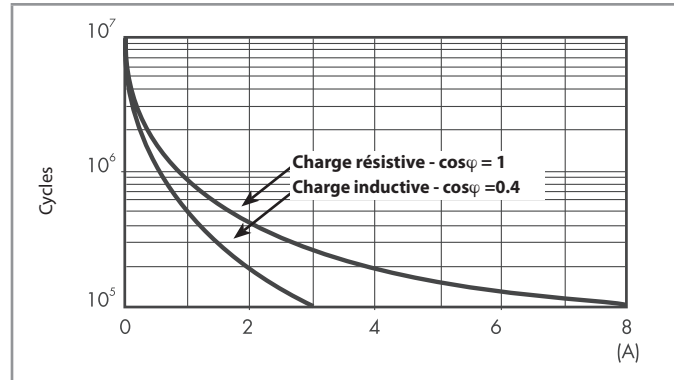

F 40.3 - Durée de vie électrique (AC) en fonction de la charge

Types 40.31/51/61 (page 2)

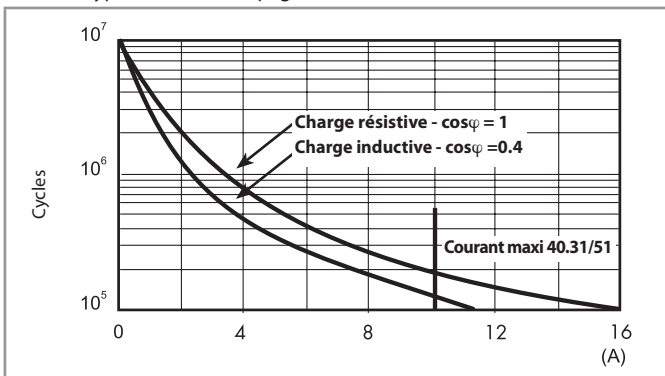

F 40.4 - Durée de vie électrique (AC) en fonction de la charge

Type 40.52 (page 2)

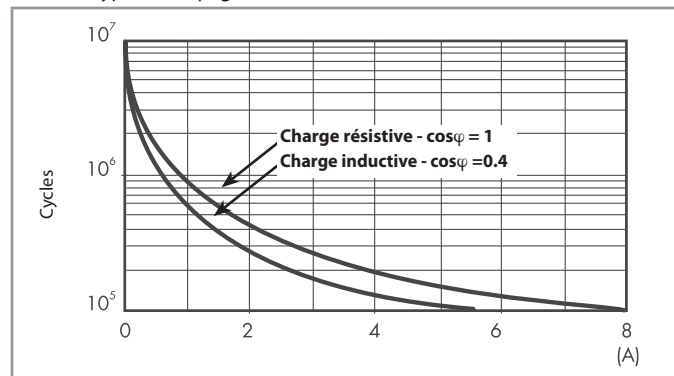

F 40.5 - Durée de vie électrique (AC) en fonction de la charge

Type 40.11 (page 3)

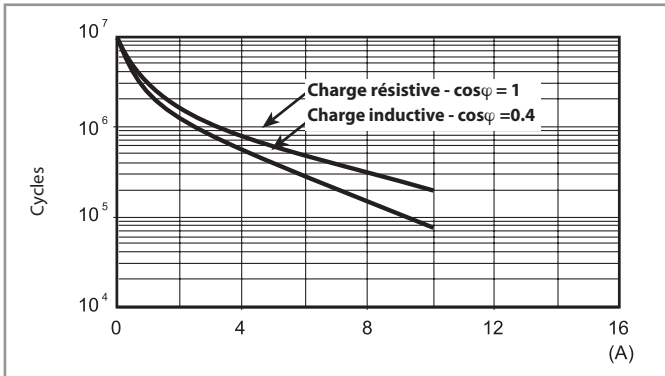

H 40.1 - Pouvoir de coupure maxi pour une charge en DC1

Types 40.31/51/52/61 (page 1)

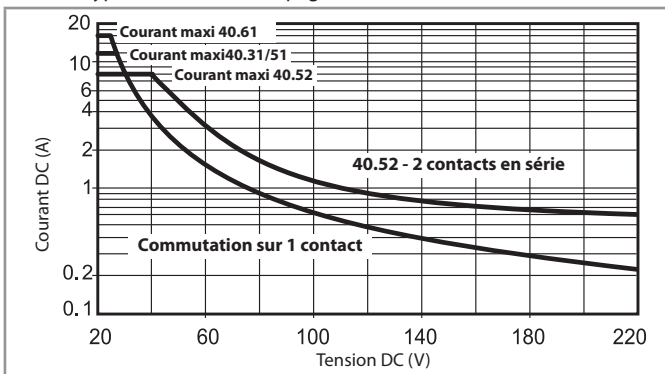

H 40.2 - Pouvoir de coupure maxi pour une charge en DC1

Types 40.31/51/52/61 (page 2) et 40.11 (page 3)

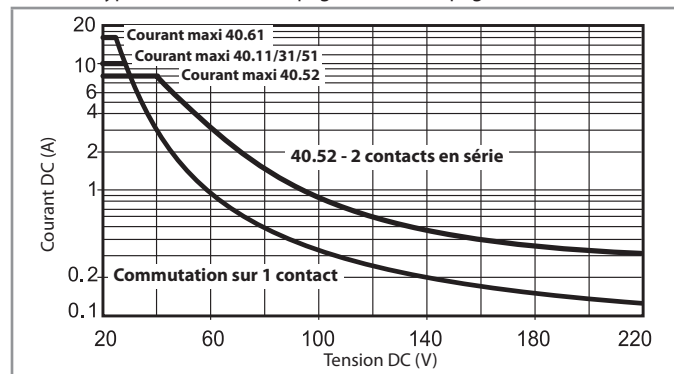

• La durée de vie électrique pour des charges résistives en DC1 ayant des valeurs de tension et de courant sous la courbe est $\geq 100 \times 10^3$ cycles.

• Pour les charges en DC13, le raccordement d'une diode polarité inverse en parallèle avec la charge permet d'obtenir une durée de vie électrique identique à celle obtenue avec une charge en DC1.

Note : le temps de coupure de la charge sera augmenté.

Caractéristiques de la bobine

Données version DC - 0.65 W standard (types 40.31/51/52/61)

Tension nominale U_N	Code bobine	Plage de fonctionnement		Résistance R	I nominale absorbée I à U_N
		U_{min}	U_{max}		
V		V	V	Ω	mA
5	9.005	3.65	7.5	38	130
6	9.006	4.4	9	55	109
7	9.007	5.1	10.5	75	94
9	9.009	6.6	13.5	125	72
12	9.012	8.8	18	220	55
14	9.014	10.2	21	300	47
18	9.018	13.1	27	500	36
21	9.021	15.3	31.5	700	30
24	9.024	17.5	36	900	27
28	9.028	20.5	42	1200	23
36	9.036	26.3	54	2000	18
48	9.048	35	72	3500	14
60	9.060	43.8	90	5500	11
90	9.090	65.7	135	12500	7.2
110	9.110	80.3	165	18000	6.2
125	9.125	91.2	188	23500	5.3

Données version DC - 0.5 W sensible (types 40.31/51/52/61)

Tension nominale U_N	Code bobine	Plage de fonctionnement		Résistance R	I nominale absorbée I à U_N
		U_{min}	U_{max}		
V		V	V	Ω	mA
5	7.005	3.7	7.5	50	100
6	7.006	4.4	9	75	80
7	7.007	5.1	10.5	100	70
9	7.009	6.6	13.5	160	56
12	7.012	8.8	18	288	42
14	7.014	10.2	21	400	35
18	7.018	13.2	27	650	27.7
21	7.021	15.4	31.5	900	23.4
24	7.024	17.5	36	1150	21
28	7.028	20.5	42	1600	17.5
36	7.036	26.3	54	2600	13.8
48	7.048	35	72	4800	10
60	7.060	43.8	90	7200	8.4
90	7.090	65.7	135	16200	5.6
110	7.110	80.3	165	23500	4.7
125	7.125	91.2	188	32000	3.9

* $U_{min} = 0.8 U_N$ pour 40.61

Données version DC - 0.5 W sensible (type 40.11)

Tension nominale U_N	Code bobine	Plage de fonctionnement		Résistance R	I nominale absorbée I à U_N
		U_{min}	U_{max}		
V		V	V	Ω	mA
6	7.006	4.4	10.5	75	80
12	7.012	8.8	21	300	40
24	7.024	17.5	42	1200	20
48	7.048	35	84	4600	10.4
60	7.060	43.8	105	7200	8.3

Données version AC (types 40.31/51/52/61)

Tension nominale U_N	Code bobine	Plage de fonctionnement		Résistance R	I nominale absorbée I à $U_N(50\text{Hz})$
		U_{min}	U_{max}		
V		V	V	Ω	mA
6	8.006	4.8	6.6	21	168
12	8.012	9.6	13.2	80	90
24	8.024	19.2	26.4	320	45
48	8.048	38.4	52.8	1350	21
60	8.060	48	66	2100	16.8
110	8.110	88	121	6900	9.4
120	8.120	96	132	9000	8.4
230	8.230	184	253	28000	5
240	8.240	192	264	31500	4.1

Données version AC/DC - bistable (types 40.31/51/52/61)

Tension nominale U_N	Code bobine	Plage de fonctionnement		Résistance R	I nominale absorbée I à U_N	Résistance de désexcitation R_{DC}^{**}
		U_{min}	U_{max}			
V		V	V	Ω	mA	Ω
5	6.005	4	5.5	23	215	37
6	6.006	4.8	6.6	33	165	62
12	6.012	9.6	13.2	130	83	220
24	6.024	19.2	26.4	520	40	910
48	6.048	38.4	52.8	2100	21	3,600
110	6.110	88	121	11000	10	16,500

** R_{DC} = résistance en DC, $R_{AC} = 1.3 \times R_{DC}$ 1W

Caractéristiques de la bobine

R 40 - Plage de fonctionnement bobine DC en fonction de la température ambiante - Bobine standard

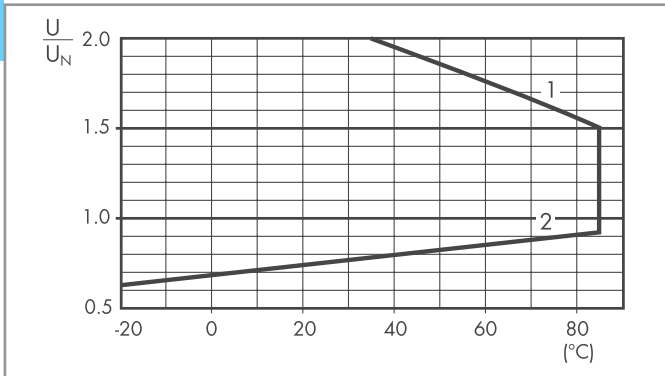

R 40 - Plage de fonctionnement bobine DC en fonction de la température ambiante - Bobine sensible, types 40.31/51/52/61

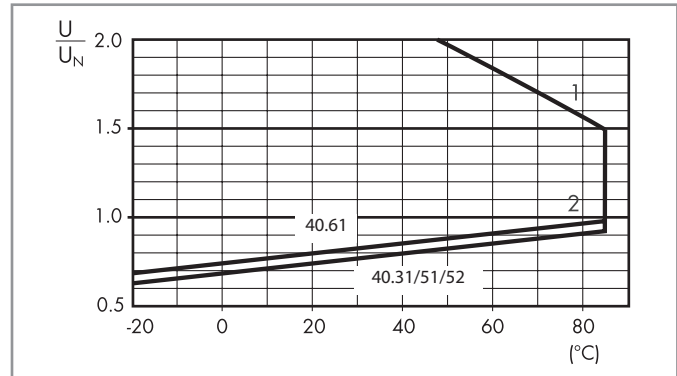

R 40 - Plage de fonctionnement bobine DC en fonction de la température ambiante - Bobine sensible, type 40.11

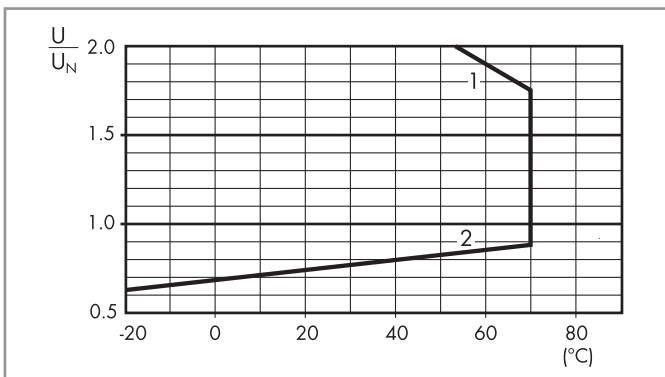

R 40 - Plage de fonctionnement bobine DC en fonction de la température ambiante

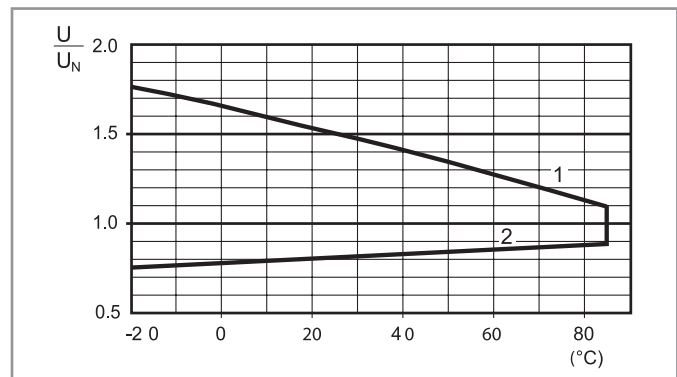

- 1 - Tension max admissible sur la bobine.
2 - Tension mini de fonctionnement avec la bobine à température ambiante.

- 1 - Tension max admissible sur la bobine.
2 - Tension mini de fonctionnement avec la bobine à température ambiante.

Schémas de raccordement pour série 40 version bobine bistable

Fonctionnement en AC

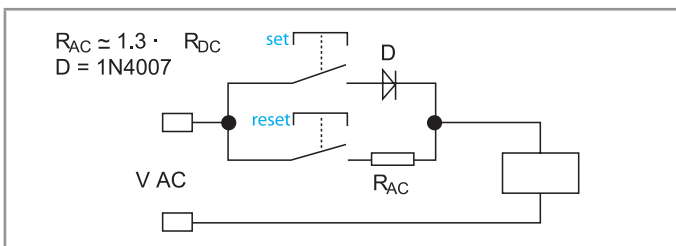

En appuyant sur le poussoir SET, le relais est magnétisé au travers de la diode, les contacts passent en position travail, et y restent.

En appuyant sur le poussoir RESET, le relais est démagnétisé au travers de la résistance (R_{AC}) et les contacts reviennent en position repos.

Fonctionnement en DC

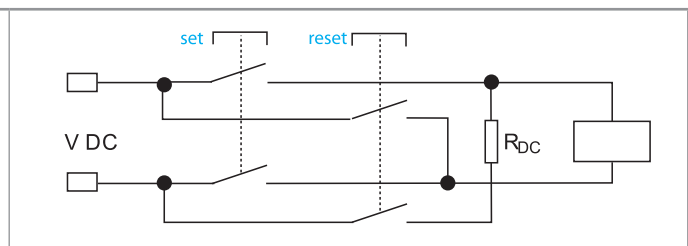

En appuyant sur le poussoir SET, le relais est magnétisé au travers de la diode, les contacts passent en position travail, et y restent.

En appuyant sur le poussoir RESET, le relais est démagnétisé au travers de la résistance (R_{DC}) et les contacts reviennent en position repos.

Note : la durée minimale des impulsions sur les poussoirs SET et RESET est de 20 ms. La durée maximale peut être continue.

S'assurer que les poussoirs SET et RESET ne peuvent pas être actionnés en même temps.

Schémas d'encombrement

Type 40.31/51/52/61

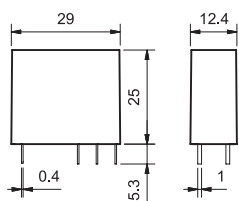

Type 40.31/61

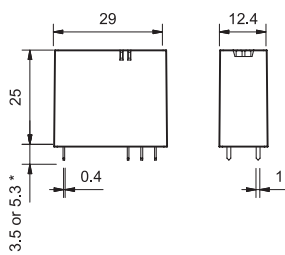

* (3.5 ou 5.3) mm voir codification

Type 40.11

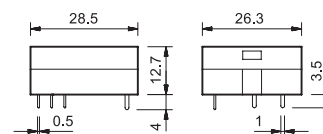

A

A



95.P5

Voir page 11



Module	Supports	Relais	Description	Montage	Accessoires
99.02	95.P3	40.31	Support avec bornes Push-in - Raccordement rapide - Raccordement bobine sur un côté - Raccordement des contacts sur le côté opposé	Sur panneau ou sur rail 35 mm (EN 60715)	<ul style="list-style-type: none"> - Modules de signalisation et protection CEM - Peigne - Modules de temporisation - Etrier plastique de maintien et d'extraction
	95.P5	40.51 40.52 40.61			



95.05

Voir page 13



Module	Supports	Relais	Description	Montage	Accessoires
99.02	95.03	40.31	Support avec bornes à cage - Raccordement bobine sur un côté - Raccordement des contacts sur le côté opposé	Sur panneau ou sur rail 35 mm (EN 60715)	<ul style="list-style-type: none"> - Modules de signalisation et protection CEM - Peigne - Modules de temporisation - Etrier plastique de maintien et d'extraction
	95.05	40.51 40.52 40.61			



95.55

Voir page 14



Module	Supports	Relais	Description	Montage	Accessoires
99.02	95.55	40.51 40.52 40.61	Support avec bornes à ressort - Utilisé pour la connexion rapide et fiable du conducteur - Raccordement bobine sur un côté - Raccordement des contacts sur le côté opposé	Sur panneau ou sur rail 35 mm (EN 60715)	<ul style="list-style-type: none"> - Modules de signalisation et protection CEM - Modules de temporisation - Etrier plastique de maintien et d'extraction



95.85.3

Voir page 15



Module	Supports	Relais	Description	Montage	Accessoires
99.80	95.83.3	40.31	Support avec bornes à cage - Raccordement bobine et contact NC sur un côté - Raccordement des contacts communs et NO sur le côté opposé	Sur panneau ou sur rail 35 mm (EN 60715)	<ul style="list-style-type: none"> - Modules de signalisation et protection CEM - Peigne - Etrier plastique de maintien et d'extraction
	95.85.3	40.51 40.52 40.61			

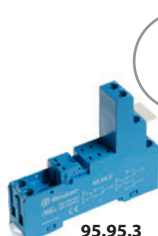

95.95.3

Voir page 16



Module	Supports	Relais	Description	Montage	Accessoires
99.80	95.93.3	40.31	Support avec bornes à cage - Raccordement bobine sur un côté - Raccordement des contacts sur le côté opposé	Sur panneau ou sur rail 35 mm (EN 60715)	<ul style="list-style-type: none"> - Modules de signalisation et protection CEM - Peigne - Etrier plastique de maintien et d'extraction
	95.95.3	40.51 40.52 40.61			



95.65

Voir page 17



Module	Supports	Relais	Description	Montage	Accessoires
99.01	95.63	40.31	Support avec bornes à cage - Raccordement bobine et contact NC sur un côté - Raccordement des contacts communs et NO sur le côté opposé	Sur panneau ou sur rail 35 mm (EN 60715)	<ul style="list-style-type: none"> - Etrier métallique de maintien
	95.65	40.51 40.52 40.61			



95.13.2

Voir page 18

Module	Supports	Relais	Description	Montage	Accessoires
—	95.13.2	40.31	Support pour circuit imprimé	Sur circuit imprimé	<ul style="list-style-type: none"> - Etrier métallique de maintien - Etrier plastique de maintien
—	95.15.2	40.51			
		40.52			
		40.61			

A

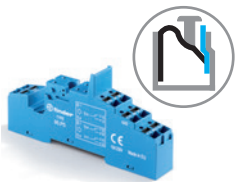

95.P5
Homologations
(suivant les types) :



095.91.3

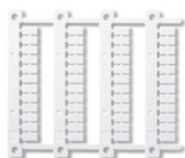

060.48

Support avec bornes automatiques type Push-in, montage sur panneau ou sur rail 35 mm		95.P3	95.P5
Type de relais		40.31	40.51, 40.52, 40.61
Accessoires			
Etrier métallique de maintien			095.71
Etrier plastique de maintien et d'extraction			095.91.3
Peigne à 8 broches			097.58
Peigne à 2 broches (pas 12.5 mm)			097.52
Peigne à 2 broches (pas 4.6 mm)			097.42
Porte étiquette d'identification pour étiquettes 060.48			097.00
Étiquette d'identification			095.00.4
Modules (voir tableau page suivante)			99.02
Modules de temporisation (voir tableau page suivante)			86.30
Plaque de 48 étiquettes 6 x 12 mm pour étrier plastique 095.91.3 et pour porte étiquette 097.00 pour imprimante à transfert thermique CEMBRE			060.48
Caractéristiques générales			
Valeurs nominales		10 A - 250 V*	
Rigidité diélectrique		6 kV (1.2/50 µs) entre bobine et contacts	
Indice de protection		IP 20	
Température ambiante	°C	-40...+70 (voir diagramme L95)	
Longueur de câble à dénuder	mm	8	
Capacité mini de connexion des bornes pour supports 95.P3 et 95.P5		fil rigide	fil souple
	mm ²	0.5	0.5
Capacité maxi de connexion des bornes pour supports 95.P3 et 95.P5		fil rigide	fil souple
	mm ²	2 x 1.5 / 1 x 2.5	2 x 1.5 / 1 x 2.5
	AWG	21	21
		fil rigide	fil souple
	mm ²	2 x 16 / 1 x 14	2 x 16 / 1 x 14
	AWG	2 x 16 / 1 x 14	2 x 16 / 1 x 14

* Avec courants >10 A, les bornes des contacts doivent être raccordées en parallèle (21 avec 11, 24 avec 14, 22 avec 12).
Pour le relais 40.51 un même jeu de contact = 21-12-14.

L 95 - Intensité totale maxi acceptée par le support en fonction de la température ambiante

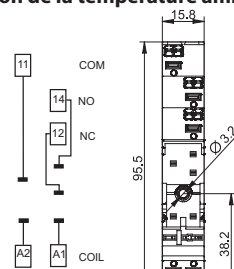
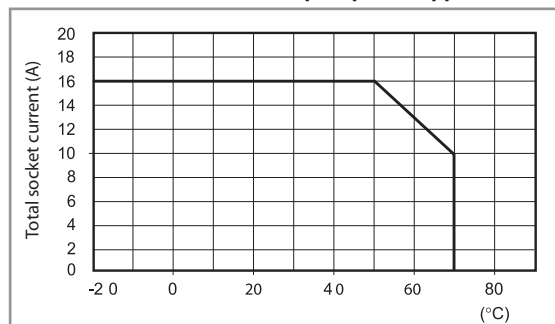

95.P3

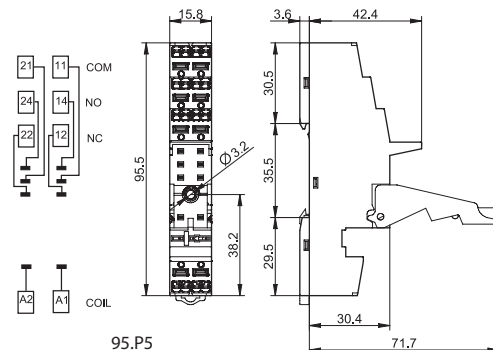

95.P5



097.58

Peigne à 8 broches pour supports 95.P3 et 95.P5	097.58
Valeurs nominales	10 A - 250 V

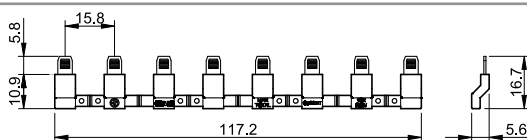

097.52

Peigne à 2 broches pour supports 95.P3 et 95.P5	097.52
Valeurs nominales	10 A - 250 V

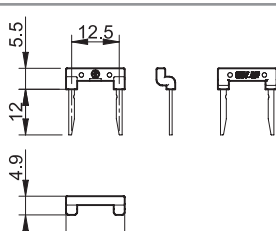

A



097.42

Peigne à 2 broches pour supports 95.P3 et 95.P5	097.42
Valeurs nominales	10 A - 250 V

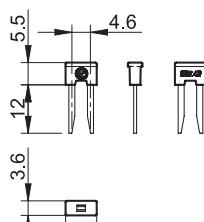

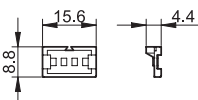

097.00

Etiquette d'identification pour supports 95.P3 et 95.P5	097.00
--	--------



86.30

Modules de temporisation série 86		
(12...24)V AC/DC; Bi-fonction : AI, DI; (0.05 s... 100 h)	86.30.0.024.0000	
(110...125)V AC; Bi-fonction : AI, DI; (0.05 s... 100 h)	86.30.8.120.0000	
(230...240)V AC; Bi-fonction : AI, DI; (0.05 s... 100 h)	86.30.8.240.0000	

Homologations (suivant les types) :   

99.02

Homologations (suivant les types) :

Les modules DC avec polarité inverse (+A2) sur demande.

Modules de signalisation et protection CEM type 99.02 pour supports 95.03 et 95.05		
Diode (+A1, polarité standard)	(6...220)V DC	99.02.3.000.00
LED	(6...24)V DC/AC	99.02.0.024.59
LED	(28...60)V DC/AC	99.02.0.060.59
LED	(110...240)V DC/AC	99.02.0.230.59
LED + Diode(+A1, polarité standard)	(6...24)V DC	99.02.9.024.99
LED + Diode (+A1, polarité standard)	(28...60)V DC	99.02.9.060.99
LED + Diode (+A1, polarité standard)	(110...220)V DC	99.02.9.220.99
LED + Varistor	(6...24)V DC/AC	99.02.0.024.98
LED + Varistor	(28...60)V DC/AC	99.02.0.060.98
LED + Varistor	(110...240)V DC/AC	99.02.0.230.98
Circuit RC	(6...24)V DC/AC	99.02.0.024.09
Circuit RC	(28...60)V DC/AC	99.02.0.060.09
Circuit RC	(110...240)V DC/AC	99.02.0.230.09
Antirémanance	(110...240)V AC	99.02.8.230.07

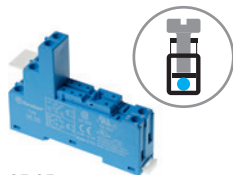

95.03
Homologations
(suivant les types) :



095.01

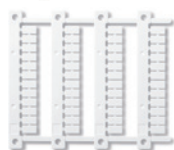

060.48

Support avec bornes à cage, montage sur panneau ou sur rail 35 mm	95.03 Bleu	95.03.0 Noir	95.05 Bleu	95.05.0 Noir
Type de relais	40.31		40.51, 40.52, 40.61	
Accessoires				
Etrier métallique de maintien	095.71			
Etrier plastique de maintien et d'extraction	095.01	095.01.0	095.01	095.01.0
Peigne à 8 broches	095.18	095.18.0	095.18	095.18.0
Porte étiquette d'identification pour étiquettes 060.48	097.00			
Étiquette d'identification	095.00.4			
Modules (voir tableau ci-dessous)	99.02			
Modules de temporisation (voir tableau ci-dessous)	86.30			
Plaque de 48 étiquettes 6 x 12 mm pour étrier plastique 095.01 et pour porte étiquette 097.00 pour imprimante à transfert thermique CEMBRE	060.48			
Caractéristiques générales				
Valeurs nominales	10 A - 250 V*			
Rigidité diélectrique	6 kV (1.2/50 µs) entre bobine et contacts			
Indice de protection	IP 20			
Température ambiante	°C -40...+70 (voir diagramme L95)			
⊕ Couple de serrage	Nm	0.5		
Longueur de câble à dénuder	mm	8		
Capacité de connexion des bornes pour supports 95.03 et 95.05		fil rigide	fil souple	
	mm ²	1 x 6 / 2 x 2.5	1 x 4 / 2 x 2.5	
	AWG	1 x 10 / 2 x 14	1 x 12 / 2 x 14	

* Avec courants >10 A, les bornes des contacts doivent être raccordées en parallèle (21 avec 11, 24 avec 14, 22 avec 12).
Pour le relais 40.51 un même jeu de contact = 21-12-14.

L 95 - Intensité totale maxi acceptée par le support en fonction de la température ambiante (9505)

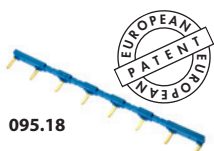
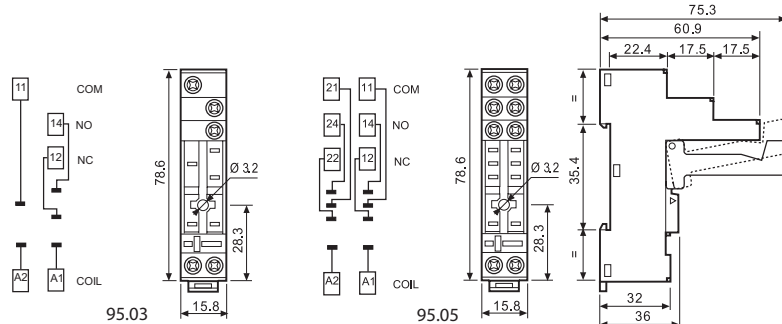
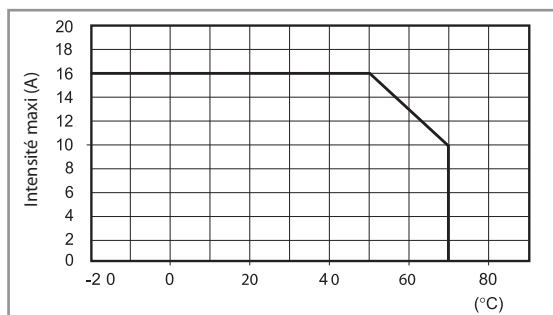

095.18

Peigne à 8 broches pour supports 95.03 et 95.05	095.18 (bleu)	095.18.0 (noir)
Valeurs nominales	10 A - 250 V	

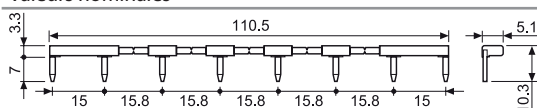

Modules de temporisation série 86

(12...24)V AC/DC; Bi-fonction : AI, DI; (0.05 s...100 h)	86.30.0.024.0000
(110...125)V AC; Bi-fonction : AI, DI; (0.05 s...100 h)	86.30.8.120.0000
(230...240)V AC; Bi-fonction : AI, DI; (0.05 s...100 h)	86.30.8.240.0000

86.30



Homologations (suivant les types) :

Modules de signalisation et protection CEM type 99.02 pour supports 95.03 et 95.05

Diode (+A1, polarité standard)	(6...220)V DC	99.02.3.000.00
LED	(6...24)V DC/AC	99.02.0.024.59
LED	(28...60)V DC/AC	99.02.0.060.59
LED	(110...240)V DC/AC	99.02.0.230.59
LED + Diode(+A1, polarité standard)	(6...24)V DC	99.02.9.024.99
LED + Diode (+A1, polarité standard)	(28...60)V DC	99.02.9.060.99
LED + Diode (+A1, polarité standard)	(110...220)V DC	99.02.9.220.99
LED + Varistor	(6...24)V DC/AC	99.02.0.024.98
LED + Varistor	(28...60)V DC/AC	99.02.0.060.98
LED + Varistor	(110...240)V DC/AC	99.02.0.230.98
Circuit RC	(6...24)V DC/AC	99.02.0.024.09
Circuit RC	(28...60)V DC/AC	99.02.0.060.09
Circuit RC	(110...240)V DC/AC	99.02.0.230.09
Antirémanance	(110...240)V AC	99.02.8.230.07

99.02

Homologations
(suivant les types) :



Les modules DC avec polarité inverse (+A2) sur demande.

A

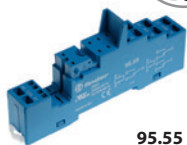

95.55

Homologations
(suivant les types) :

95.91.3

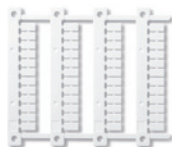

060.48

Support avec bornes à cage, montage sur panneau ou sur rail 35 mm	95.55	95.55.0
Type de relais	Bleu	Noir
	40.51, 40.52, 40.61	
Accessoires		
Etrier métallique de maintien	095.71	
Etrier plastique de maintien et d'extraction	095.91.3	
Modules (voir tableau ci-dessous)	99.02	
Modules de temporisation (voir tableau ci-dessous)	86.30	
Plaque de 48 étiquettes 6 x 12 mm pour étrier plastique 095.91.3 et pour porte étiquette 097.00 pour imprimante à transfert thermique CEMBRE	060.48	
Caractéristiques générales		
Valeurs nominales	10 A - 250 V*	
Rigidité diélectrique	6 kV (1.2/50 μs) entre bobine et contacts	
Indice de protection	IP 20	
Température ambiante	°C -25...+70 (voir diagramme L95)	
Longueur de câble à dénuder	mm	8
Capacité de connexion des bornes pour support 95.55	fil rigide	fil souple
	mm ²	2 x (0.5...1.5)
	AWG	2 x (21...18)

*Avec courants >10 A, les bornes des contacts doivent être raccordées en parallèle (21 avec 11, 24 avec 14, 22 avec 12).
Pour le relais 40.51 un même jeu de contact = 21-12-14.

L 95 - Intensité totale maxi acceptée par le support en fonction de la température ambiante

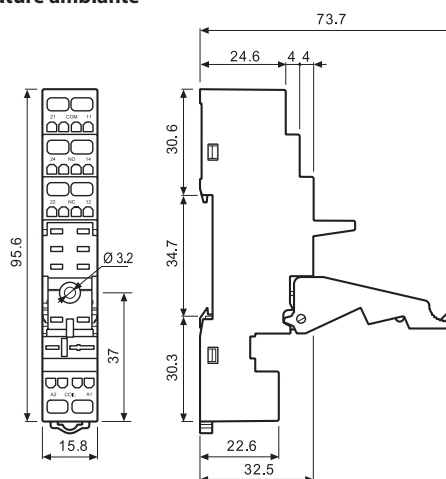
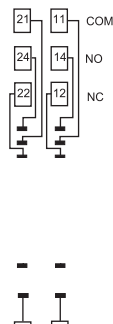
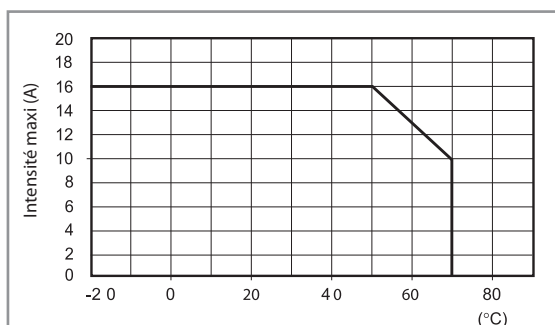

86.30

Modules de temporisation série 86	
(12...24)V AC/DC; Bi-fonction : AI, DI; (0.05 s... 100 h)	86.30.0.024.0000
(110...125)V AC; Bi-fonction : AI, DI; (0.05 s... 100 h)	86.30.8.120.0000
(230...240)V AC; Bi-fonction : AI, DI; (0.05 s... 100 h)	86.30.8.240.0000

Homologations (suivant les types) : 

99.02

Homologations
(suivant les types) :Les modules DC avec
polarité inverse (+A2)
sur demande.

Modules de signalisation et protection CEM type 99.02 pour supports 95.03 et 95.05		
Diode (+A1, polarité standard)	(6...220)V DC	99.02.3.000.00
LED	(6...24)V DC/AC	99.02.0.024.59
LED	(28...60)V DC/AC	99.02.0.060.59
LED	(110...240)V DC/AC	99.02.0.230.59
LED + Diode(+A1, polarité standard)	(6...24)V DC	99.02.9.024.99
LED + Diode (+A1, polarité standard)	(28...60)V DC	99.02.9.060.99
LED + Diode (+A1, polarité standard)	(110...220)V DC	99.02.9.220.99
LED + Varistor	(6...24)V DC/AC	99.02.0.024.98
LED + Varistor	(28...60)V DC/AC	99.02.0.060.98
LED + Varistor	(110...240)V DC/AC	99.02.0.230.98
Circuit RC	(6...24)V DC/AC	99.02.0.024.09
Circuit RC	(28...60)V DC/AC	99.02.0.060.09
Circuit RC	(110...240)V DC/AC	99.02.0.230.09
Antirémanance	(110...240)V AC	99.02.8.230.07

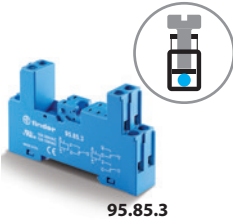

95.85.3

Homologations
(suivant les types) :



095.91.3

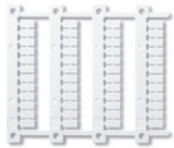

060.48

Support avec bornes à cage, montage sur panneau ou sur rail 35 mm	95.83.3 Bleu	95.83.30 Noir	95.85.3 Bleu	95.85.30 Noir
Type de relais	40.31		40.51, 40.52, 40.61	
Accessoires				
Etrier métallique de maintien	095.71			
Etrier plastique de maintien et d'extraction	095.91.3	095.91.30	095.91.3	095.91.30
Peigne à 8 broches	095.08	095.08.0	095.08	095.08.0
Étiquette d'identification	095.00.4			
Modules (voir tableau ci-dessous)	99.80			
Porte étiquette d'identification pour étiquettes 060.48	097.00			
Plaque de 48 étiquettes 6 x 12 mm pour étrier plastique 095.91.3 et pour porte étiquette 097.00 pour imprimante à transfert thermique CEMBRE	060.48			
Caractéristiques générales				
Valeurs nominales	10 A - 250 V*			
Rigidité diélectrique	6 kV (1.2/50 µs) entre bobine et contacts			
Indice de protection	IP 20			
Température ambiante	°C -40...+70 (voir diagramme L95)			
⊕ Couple de serrage	Nm	0.5		
Longueur de câble à dénuder	mm	7		
Capacité de connexion des bornes pour supports 95.83.3 et 95.85.3		fil rigide		fil souple
	mm ²	1 x 6 / 2 x 2.5		1 x 4 / 2 x 2.5
	AWG	1 x 10 / 2 x 14		1 x 12 / 2 x 14

* Avec courants >10 A, les bornes des contacts doivent être raccordées en parallèle (21 avec 11, 24 avec 14, 22 avec 12).
Pour le relais 40.51 un même jeu de contact = 21-12-14.

L 95 - Intensité totale maxi acceptée par le support en fonction de la température ambiante

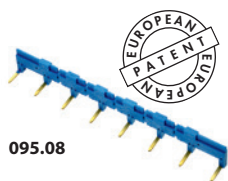
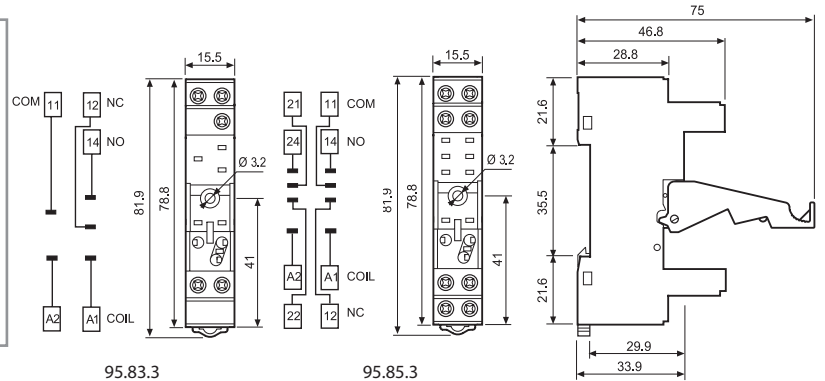
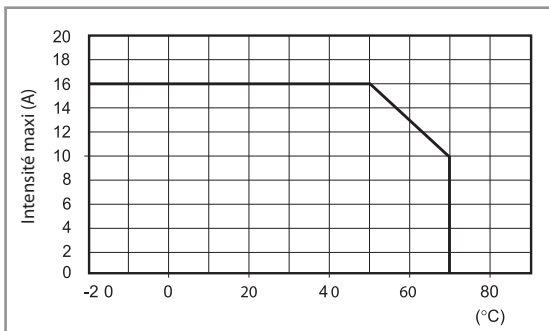

095.08



Peigne à 8 broches pour supports 95.83.3 et 95.83.3	095.08 (bleu)	095.08.0 (noir)
Valeurs nominales	10 A - 250 V	

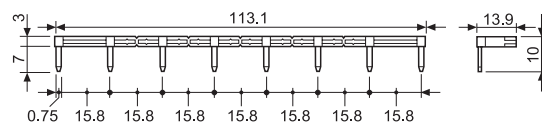

Modules de signalisation et protection CEM type 99.80 pour supports 95.83.3 et 95.85.3

		Bleu*
Diode (+A1, polarité standard)	(6...220)V DC	99.80.3.000.00
LED	(6...24)V DC/AC	99.80.0.024.59
LED	(28...60)V DC/AC	99.80.0.060.59
LED	(110...240)V DC/AC	99.80.0.230.59
LED + Diode(+A1, polarité standard)	(6...24)V DC	99.80.9.024.99
LED + Diode (+A1, polarité standard)	(28...60)V DC	99.80.9.060.99
LED + Diode (+A1, polarité standard)	(110...220)V DC	99.80.9.220.99
LED + Varistor	(6...24)V DC/AC	99.80.0.024.98
LED + Varistor	(28...60)V DC/AC	99.80.0.060.98
LED + Varistor	(110...240)V DC/AC	99.80.0.230.98
Circuit RC	(6...24)V DC/AC	99.80.0.024.09
Circuit RC	(28...60)V DC/AC	99.80.0.060.09
Circuit RC	(110...240)V DC/AC	99.80.0.230.09
Antirémanance	(110...240)V AC	99.80.8.230.07



99.80

Homologations
(suivant les types) :



*Certains modules sont réalisables en couleur noire sur demande.

La LED verte est standard.
La LED rouge peut être fournie sur demande.

A

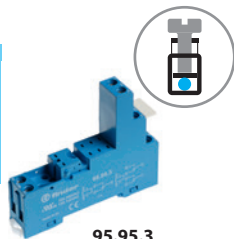

95.95.3

Homologations
(suivant les types) :

095.91.3

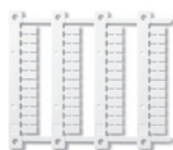

060.48

Support avec bornes à cage, montage sur panneau ou sur rail 35 mm	95.93.3 Bleu	95.93.30 Noir	95.95.3 Bleu	95.95.30 Noir
Type de relais	40.31		40.51, 40.52, 40.61	
Accessoires				
Etrier métallique de maintien	095.71			
Etrier plastique de maintien et d'extraction	095.91.3	095.91.30	095.91.3	095.91.30
Peigne à 8 broches	095.08	095.08.0	095.08	095.08.0
Étiquette d'identification	095.00.4			
Modules (voir tableau ci-dessous)	99.80			
Plaque de 48 étiquettes 6 x 12 mm pour étrier plastique 095.91.3 et pour porte étiquette 097.00 pour imprimante à transfert thermique CEMBRE	060.48			
Caractéristiques générales				
Valeurs nominales	10 A - 250 V*			
Rigidité diélectrique	6 kV (1.2/50 µs) entre bobine et contacts			
Indice de protection	IP 20			
Température ambiante	°C -40...+70 (voir diagramme L95)			
Couple de serrage	Nm	0.5		
Longueur de câble à dénuder	mm	8		
Capacité de connexion des bornes pour supports 95.93.3 et 95.95.3		fil rigide	fil souple	
	mm ²	1 x 6 / 2 x 2.5		1 x 4 / 2 x 2.5
	AWG	1 x 10 / 2 x 14		1 x 12 / 2 x 14

* Avec courants >10 A, les bornes des contacts doivent être raccordées en parallèle (21 avec 11, 24 avec 14, 22 avec 12).
Pour le relais 40.51 un même jeu de contact = 21-12-14.

L 95 - Intensité totale maxi acceptée par le support en fonction de la température ambiante

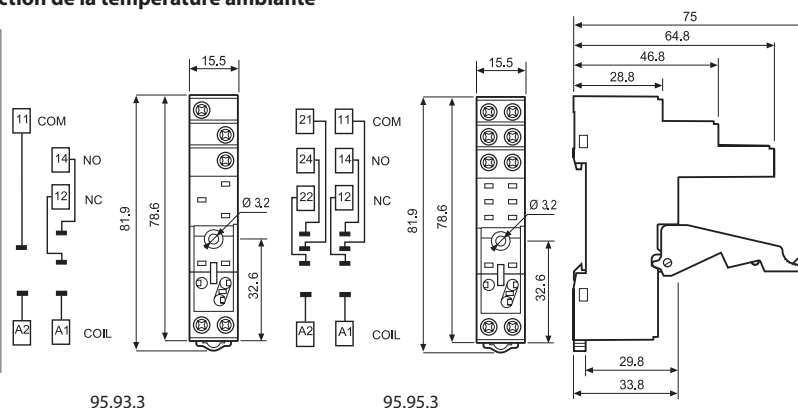
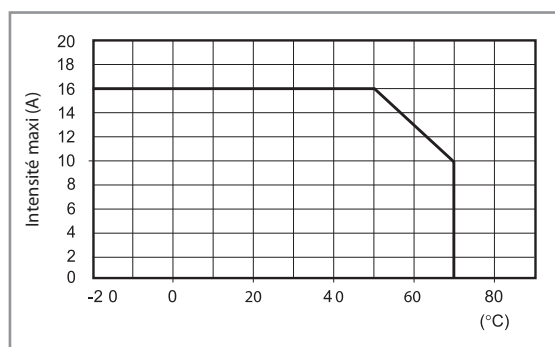

95.93.3

95.95.3

Peigne à 8 broches pour supports 95.93.3 et 95.95.3	095.08 (bleu)	095.08.0 (noir)
Valeurs nominales	10 A - 250 V	

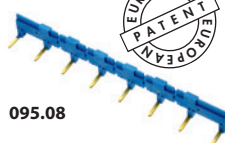

095.08

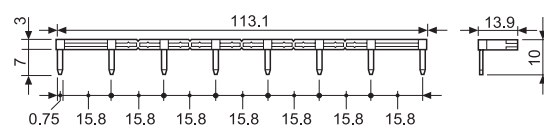

Modules de signalisation et protection CEM type 99.80 pour supports 95.93.3 et 95.95.3	Bleu*
---	--------------

		Bleu*
Diode (+A1, polarité standard)	(6...220)V DC	99.80.3.000.00
LED	(6...24)V DC/AC	99.80.0.024.59
LED	(28...60)V DC/AC	99.80.0.060.59
LED	(110...240)V DC/AC	99.80.0.230.59
LED + Diode(+A1, polarité standard)	(6...24)V DC	99.80.9.024.99
LED + Diode (+A1, polarité standard)	(28...60)V DC	99.80.9.060.99
LED + Diode (+A1, polarité standard)	(110...220)V DC	99.80.9.220.99
LED + Varistor	(6...24)V DC/AC	99.80.0.024.98
LED + Varistor	(28...60)V DC/AC	99.80.0.060.98
LED + Varistor	(110...240)V DC/AC	99.80.0.230.98
Circuit RC	(6...24)V DC/AC	99.80.0.024.09
Circuit RC	(28...60)V DC/AC	99.80.0.060.09
Circuit RC	(110...240)V DC/AC	99.80.0.230.09
Antirémanance	(110...240)V AC	99.80.8.230.07



99.80

Homologations
(suivant les types) :

*Certains modules sont réalisables en couleur noire sur demande.

La LED verte est standard.
La LED rouge peut être fournie sur demande.

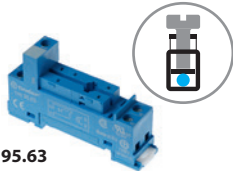

95.63

Homologations
(suivant les types) :



US



95.65

Homologations
(suivant les types) :



US

Support avec bornes à cage, montage sur panneau ou sur rail 35 mm	95.63	95.65
Type de relais	Bleu	Bleu
	40.31	40.51, 40.52, 40.61
Accessoires		
Etrier métallique de maintien		095.71
Peigne à 8 broches	095.08	095.08
Modules (voir tableau ci-dessous)	99.01	—
Caractéristiques générales		
Valeurs nominales	10 A - 250 V*	
Rigidité diélectrique (entre bobine et contacts)	6 kV (1.2/50 µs)	2 kV AC
Indice de protection	IP 20	
Température ambiante	°C -40...+70 (voir diagramme L95)	
⊕ Couple de serrage	Nm	0.5
Longueur de câble à dénuder	mm	7
Capacité de connexion des bornes pour supports 95.63 et 95.65	fil rigide	fil souple
	mm ²	1 x 6 / 2 x 2.5
	AWG	1 x 12 / 2 x 14

* Avec courants >10 A, les bornes des contacts doivent être raccordées en parallèle (21 avec 11, 24 avec 14, 22 avec 12).
Pour le relais 40.51 un même jeu de contact = 21-12-14.

L 95 - Intensité totale maxi acceptée par le support en fonction de la température ambiante

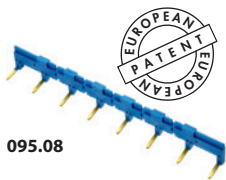
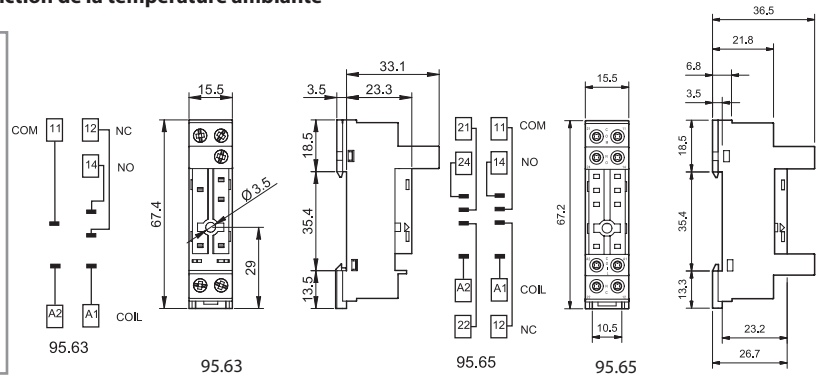
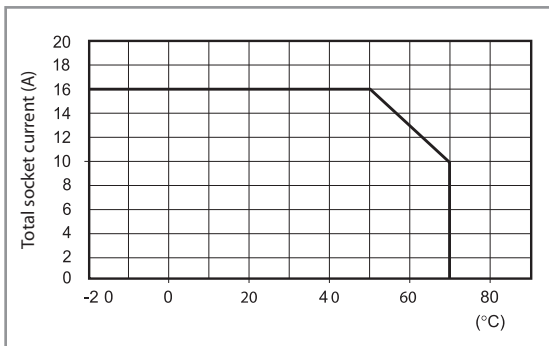

095.08



Peigne à 8 broches pour supports 95.63 et 95.65	095.08 (bleu)
Valeurs nominales	10 A - 250 V

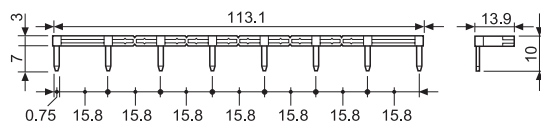

Modules de signalisation et protection CEM type 99.01 pour support 95.63

		Bleu*
Diode (+A1, polarité standard)	(6...220)V DC	99.01.3.000.00
Diode (+A2, polarité inverse)	(6...220)V DC	99.01.2.000.00
LED	(6...24)V DC/AC	99.01.0.024.59
LED	(28...60)V DC/AC	99.01.0.060.59
LED	(110...240)V DC/AC	99.01.0.230.59
LED + Diode (+A1, polarité standard)	(6...24)V DC	99.01.9.024.99
LED + Diode (+A1, polarité standard)	(28...60)V DC	99.01.9.060.99
LED + Diode (+A1, polarité standard)	(110...220)V DC	99.01.9.220.99
LED + Diode (+A2, polarité inverse)	(6...24)V DC	99.01.9.024.79
LED + Diode (+A2, polarité inverse)	(28...60)V DC	99.01.9.060.79
LED + Diode (+A2, polarité inverse)	(110...220)V DC	99.01.9.220.79
LED + Varistor	(6...24)V DC/AC	99.01.0.024.98
LED + Varistor	(28...60)V DC/AC	99.01.0.060.98
LED + Varistor	(110...240)V DC/AC	99.01.0.230.98
Circuit RC (6...24)V DC/AC		99.01.0.024.09
Circuit RC (28...60)V DC/AC		99.01.0.060.09
Circuit RC	(110...240)V DC/AC	99.01.0.230.09
Antirémanance	(110...240)V AC	99.01.8.230.07

99.01

Homologations
(suivant les types) :



*Certains modules sont réalisables en couleur noire sur demande.

La LED verte est standard.
La LED rouge peut être fournie sur demande.

A



95.13.2



95.15.2

Homologations
(suivant les types) :



Support pour circuit imprimé	95.13.2 Bleu	95.13.20 Noir	95.15.2 Bleu	95.15.20 Noir
Type de relais	40.31		40.51, 40.52, 40.61	
Accessoires				
Etrier métallique de maintien			095.51	
Etrier plastique de maintien			095.52	
Caractéristiques générales				
Valeurs nominales	12 A - 250 V		10 A - 250 V*	
Rigidité diélectrique	6 kV (1.2/50 μs) entre bobine et contacts			
Indice de protection	IP 20			
Température ambiante	°C -40...+70			

* Avec courants > 10 A, les bornes des contacts doivent être raccordées en parallèle (21 avec 11, 24 avec 14, 22 avec 12).

Pour le relais 40.51 un même jeu de contact = 21-12-14.

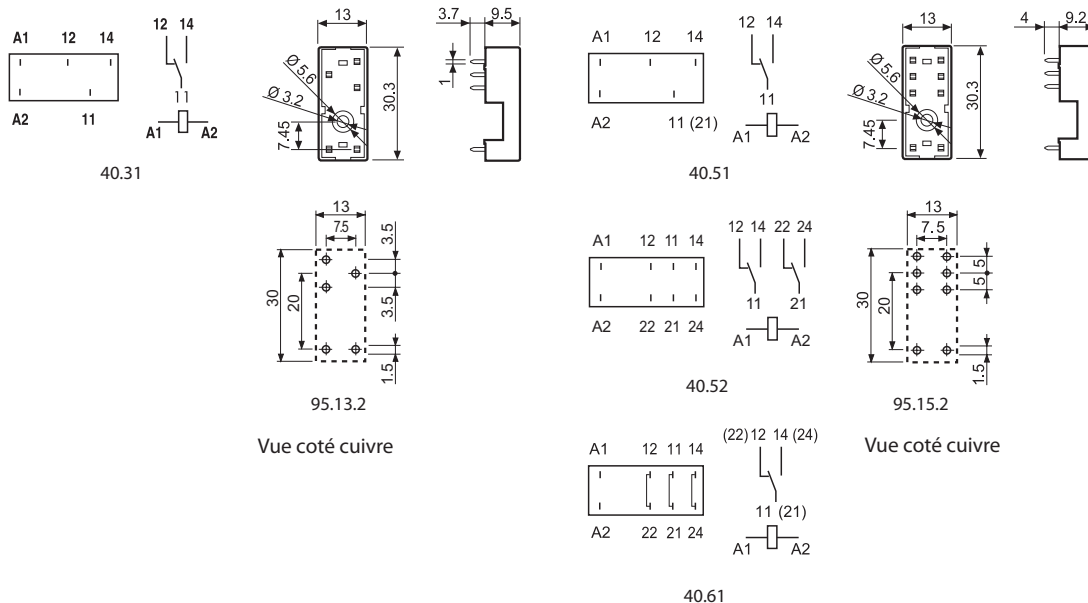

Code pour le conditionnement

Identification du conditionnement et des étriers de maintien par les trois dernières lettres.

Exemple :



A Emballage standard

SM Etrier métallique

SP Etrier plastique