

REVERY R4
WFS-58



F

Revision 2



L'application UNDOK permet à la télécommande de contrôler le Revery R4 (WFS-58) fonctionnant sur votre iPhone, iPod touch, iPad ou Android sur smartphone. L'application UNDOK™ est disponible pour Android et iOS. Vous pouvez facilement contrôler tous les appareils SmartLink depuis votre smartphone ou votre tablette avec notre application UNDOK™ aux fonctions complètes pour diffuser votre musique ou votre station favorite. Vous désormais pouvez télécharger et installer l'application UNDOK™ simplement depuis l'App store iTune d'Apple ou depuis la boutique Google Play pour Android pour contrôler votre musique.



Les marques et logos Bluetooth® sont des marques déposées de Bluetooth SIG, Inc. Et sont utilisées sous licence par SANGHEAN ELECTRONICS INC.



Sangean Revery R4 (WFS-58) optimisée par Qualcomm® aptX™ audio.

Qualcomm est une marque déposée de Qualcomm Incorporated, enregistrée aux États-Unis et dans d'autres pays, utilisée avec permission. aptX est une marque déposée de Qualcomm Technologies International, Ltd., enregistrée aux États-Unis et dans d'autres pays, utilisée avec permission.

Sommaire

Introduction	1-10	Réglage manuel	36
Avertissements	4	Paramètres du compresseur audio (Dynamic Range Control)	37
Avant de pouvoir utiliser ce produit	4	Configuration de l'ordre des stations	37
Commandes et connexions	5-6	Fonction « Prune » purge des stations	38
Allumer la radio	7	Mode FM	39-42
Information importante sur la charge et l'utilisation des batteries rechargeables	8	Fonctionnement de votre radio en mode FM	39
Indicateur de charge de la batterie	9	Réglage manuel	39
Commandes de navigation	10	Modes d'affichage	40
Configuration du réseau	11-19	Paramétrage du scan des stations	40
Connecter votre radio à votre réseau informatique	11-15	Basculer en mode stéréo/mono	41
Utilisation de l'application UNDOK	16-18	Préréglage des stations dans les modes DAB et FM	41-42
Options de télécommande réseau	19	Mode Lecteur multimedia	43-53
Mode Webradio (Internet Radio)	20-32	Utilisation avec Windows, Apple Mac, Linux	43
Webradio - les bases	20	Accès à vos fichiers audio via un serveur UPnP	44-45
Sélection d'une station radio par emplacement et genre	21-23	Localisation et lecture de fichiers multimédias à l'aide de UPnP	46-49
Recherche d'une station radio par nom	24	Modes d'affichage	49
Sélection d'une nouvelle ou populaire station	25	Listes de lecture	50-51
Sélection d'un podcast	26	Serveurs de la fonction « Prune »	52
Stations préréglées	27	La fonction « Play to »/« Cast to Device » de Windows	53
Modes d'affichage	28	Écouter Spotify	54-55
Personnalisation de votre radio	29-32	Ecouter Napster/Deezer/Qobuz/TIDAL	56
Mode DAB	33-38	Écoute de la musique via le streaming Bluetooth	57-60
Sélection d'une station de radio DAB	34	Horloge et alarmes	61-69
Modes d'affichage	35		
Trouver de nouvelles stations de radio DAB	36		

Mise à jour automatique de l'horloge	61
Réglage du format de l'horloge	62
Réglage manuel de l'horloge	63-64
Réglage du réveil	65-67
Minuterie du Snooze	68
Désactivation des alarmes	68
Minuterie de mise en veille	69

Affichage et audio 70-75

Fonction d'équaliseur	70-71
Réglage de la qualité audio en diffusion streaming	72
Contrôle de la luminosité	72
Sonie (Bruyance)	73
Désactivation de la minuterie de sommeil	73
Sélection de la langue	74
Prise casque	74
Prise d'entrée auxiliaire	75

Information 76-83

Retour aux paramètres d'usine	76
Mise à jour logicielle	77
Profils réseau	78
Effacer les paramètres réseau	79
Configuration réseau manuelle	80
Affichage de la version du logiciel et FAQ sur l'audio	81
Codecs audio	82
Caractéristiques	83

Précautions

- N'exposez pas votre radio à l'eau, la vapeur ou l'humidité ou au sable.
- Ne laissez pas votre radio la ou une chaleur excessive pourrait l'endommager.



- L'appareil ne doit pas être exposé aux gouttes ou aux éclaboussures et les objets remplis de liquides, tels que des vases, ne doivent pas être placés sur l'appareil.
- Il est recommandé d'utiliser le produit de manière à ce qu'il y ait une distance minimum (10 cm recommandés) des objets adjacents afin d'assurer une bonne ventilation.
- La ventilation du produit ne doit pas être obstruée en le couvrant avec des objets tels que des journaux, des serviettes, des rideaux etc.
- Aucune source de flamme telle que des bougies allumées ne devraient être placées près de l'appareil.
- Il est recommandé d'éviter d'utiliser ou de stocker des produits à des températures extrêmes. Evitez de laisser l'unité dans une voiture, sur un rebord de fenêtre, à la lumière directe du soleil, etc.
- La radio doit être utilisée dans un climat modéré.
- L'appareil ne doit pas être exposé aux gouttes ou aux éclaboussures et les objets remplis de liquides, tels que des vases, ne doivent pas être placés près de l'appareil.
- Les piles ne doivent pas être exposées à des chaleurs excessives telles que la lumière du soleil, le feu ou autres.
- Lorsque L'alimentation secteur ou un appareil de raccordement sert de sectionneur, le sectionneur doit toujours rester en état de marche.
- Pour prévenir des possibles dégâts de l'audition, n'écoutez pas à des volumes trop élevés pendant de longues périodes.
- Une attention toute particulière est à prendre sur les aspects environnementaux lors de l'élimination des piles.



- L'élimination au feu ou dans un four chaud, l'écrasement ou la découpe mécanique d'une batterie peut provoquer une explosion.
- Laisser une batterie dans un environnement extrêmement chaud peut entraîner une explosion, une fuite de liquide ou de gaz inflammable.
- Une batterie soumise à une pression d'air extrêmement faible risque de s'exploser, d'avoir une fuite de liquide ou de gaz inflammable.

Avant de pouvoir utiliser ce produit

Avant de pouvoir utiliser votre webradio, vous devez disposer des éléments suivants:

- Une connexion Internet haut débit (pas nécessaire pour DAB, FM, Bluetooth, Aux in).
- Une connexion Wi-Fi (point d'accès sans fil) connectée à votre fournisseur d'accès Internet haut débit, de préférence via un routeur. Dans de nombreux cas, le modem haut débit, le routeur et le point d'accès sans fil seront une seule unité combinée fournie par votre fournisseur d'accès Internet ou achetée dans un magasin d'informatique.
- Si votre réseau sans fil est configuré pour utiliser le Cryptage des données Wired Equivalent Privacy (WEP) ou WiFi Protected Access (WPA/WPA2) alors vous devez ainsi connaître la clé WEP, WPA ou WPA2 utilisée pour le cryptage de sorte que vous pouvez obtenir le Webradio pour communiquer avec le réseau, ou votre routeur doit offrir le WiFi Protected Setup (WPS).
- Si vous vous connectez en utilisant le WiFi, le Webradio fonctionnera généralement dans un rayon de 10-20 mètres à partir de votre point d'accès sans fil. La portée réelle dépendra du type de bâtiment, d'autres réseaux sans fil à proximité et des sources d'interférence possibles. Les fonctions radio DAB et FM peuvent fonctionner partout où le webradio est capable de recevoir un signal de diffusion approprié.

IMPORTANT:

Avant de continuer, assurez-vous que votre point d'accès ou le routeur sans fil est sous tension et fonctionne avec votre service Internet haut débit (utilisez votre ordinateur pour le vérifier). Pour que cette partie du système fonctionne, vous devez lire les instructions fournies avec le point d'accès ou le routeur sans fil.

Commandes et connexions

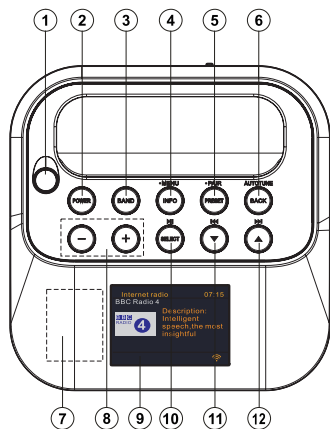

1. Antenne télescopique
2. Bouton Marche/Veille
3. Bouton Bande
4. Bouton Info/Menu
5. Bouton Preselection/couplage Bluetooth
6. Bouton Retour/Réglage automatique

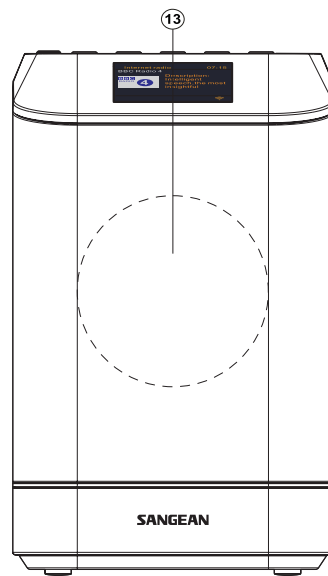

7. Zone de détection NFC
8. Bouton de volume haut/bas
9. Ecran LCD
10. Bouton Sélectionner/Lecture/Pause
11. Bouton Menu Bas/Gauche/Précédent
12. Menu Haut/Droite/Suivant
13. Haut-parleur

Commandes et connexions - suite

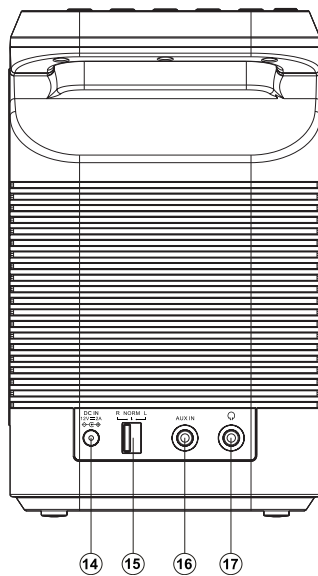

- 14. Prise d'entrée CC
- 15. Commutateur de mode stéréo
- 16. Prise d'entrée auxiliaire
- 17. Prise casque

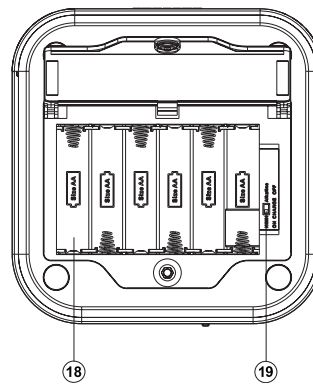

- 18. Compartiment de la batterie
- 19. Commutateur du mode NiMH/piles alcalines

Allumer la radio

1. Fonctionnement de la batterie

1. Installez les piles, pour ce faire utilisez d'abord une pièce de monnaie (par exemple) pour tourner la vis dans le sens inverse des aiguilles d'une montre pour desserrer et ouvrir le couvercle de la batterie.

Remarque:

Avant d'insérer les piles, si vous utilisez des piles non rechargeables, assurez-vous que le commutateur NiMH/Alcaline situé à l'intérieur du compartiment des piles soit sur la position alcaline. Si vous utilisez des piles rechargeables, assurez-vous de placer le commutateur NiMH/Alcaline sur la position NiMH.

2. Insérez 6 piles AA (UM-3) dans le compartiment. Assurez-vous que les piles soient insérées conformément au schéma illustré. Fermez le couvercle de la batterie et serrez la vis en tournant dans le sens des aiguilles d'une montre. Si la radio ne doit pas être utilisée pendant une période prolongée, il est recommandé de retirer les piles de la radio. Les batteries doivent être remplacées ou rechargées si vous faites état des éléments suivants : une réduction de la puissance, une distorsion, un bruit parasite ou l'affichage de l'icône de batterie faible ().

Lors d'un fonctionnement sur piles (rechargeables), la puissance de sortie est inférieure à celle d'un fonctionnement sur adaptateur secteur. Pour cette raison, le son peut être légèrement déformé lors d'un réglage du volume au maximum.

2. Fonctionnement de l'adaptateur secteur

1. L'adaptateur secteur requis pour cette unité doit être de 12 volts CC à 2A sur la borne centrale positive. Insérez la fiche de l'adaptateur dans la prise CC située à l'arrière de la radio. Branchez l'autre extrémité de l'adaptateur dans une prise secteur standard. Chaque fois que l'adaptateur est utilisé, les batteries seront automatiquement déconnectées. L'adaptateur secteur doit être déconnecté de la prise secteur lorsqu'il n'est pas utilisé.

Remarque: Si aucune commande n'est utilisée et qu'aucun son n'est émis par la radio pendant 15 minutes (à l'exception de la mise en sourdine), la radio se mettra en veille lorsque vous utilisez l'adaptateur secteur. Lorsque la radio fonctionne sur batterie, la radio sera complètement éteinte afin de minimiser l'utilisation de la batterie.

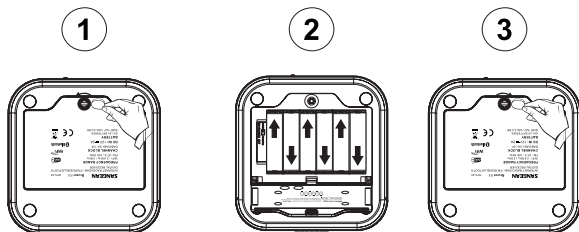

INFORMATIONS IMPORTANTES SUR LA CHARGE ET L'UTILISATION DES BATTERIES RECHARGEABLE





1. Rechargez les piles peu importe l'utilisation au moins tous les 2 mois.
2. Assurez-vous que le commutateur de sélection de la batterie à l'intérieur du compartiment des piles est en position « NIMH ».
3. Mettez les piles dans le compartiment en respectant la polarité des piles (+ et -).
4. Première utilisation: Chargez les nouvelles piles par une charge continue et ininterrompue jusqu'à ce qu'elles soient pleines. Cette première charge peut prendre plus de temps que la normale. Pour prolonger la durée de vie des piles, il est conseillé de toujours recharger en une charge continue et ininterrompue jusqu'à ce que les piles soient pleines et de ne pas les recharger lorsque les piles sont encore pleines.
5. Les nouvelles piles n'atteindront leur pleine capacité qu'après un certain temps d'utilisation (plusieurs cycles de charge et de décharge).
6. Gardez toutes les piles en place à l'intérieur de la radio et n'utilisez pas ces piles ou certaines d'entre elles à d'autres fins. L'utilisation de manière exclusive des piles pour la radio évite d'avoir un mélange de piles (complètement) chargées et (en partie) vides. Cela peut sérieusement endommager les piles et la radio une fois rechargée.
7. Il est conseillé de ne charger les piles qu'à des températures ambiantes comprises entre 5 °C et 35 °C. Dans des conditions de températures plus basses ou plus élevées, une charge complète ne peut pas être atteinte.
8. Selon la capacité des piles, la charge pour passer de « vide » à « pleine » peut prendre plusieurs heures, même jusqu'à 7 heures ou plus.
9. Ne chargez pas les piles lorsque la radio est chaude ou exposée à la chaleur ou à des sources de chaleur.
10. Il est conseillé de nettoyer les contacts métalliques des piles et du chargeur à l'intérieur de la radio, par ex. avec un nettoyeur contact en aérosol de temps en temps.
11. N'utilisez pas de mélange d'anciennes et de nouvelles piles rechargeables.
12. N'utilisez pas de mélange de piles rechargeables et non rechargeables.
13. N'utilisez pas de mélange de piles rechargeables pleines et vides.
14. N'utilisez pas de piles ayant une capacité mAh différente.
15. N'utilisez pas de piles endommagées, déformées ou qui fuient.
16. L'indication de niveau de batterie représente uniquement une indication approximative et peut varier selon le type de pile utilisé.
17. Les piles peuvent dégager de la chaleur pendant le chargement.
18. Lors de conditions où la température est basse, la capacité des piles sera beaucoup plus faible que celle dans des conditions normales de température.
19. Les piles (même lorsqu'elles sont fournies avec la radio), en tant que consommables, ne sont pas couvertes par les conditions de garantie de la radio.
20. Les piles ne doivent pas être incinérées/brûlées ni être jetées avec les ordures ménagères.
21. Les piles jetables doivent être amenées dans un centre de recyclage approprié si possible.
22. ATTENTION: « Risque d'explosion si la pile est remplacée par un type incorrect. »

Indicateur de charge de la batterie

Veillez noter que la détection de l'état de charge de la batterie ne peut être activée que lorsque la radio est en mode de charge (c'est-à-dire que la radio est éteinte, le commutateur de la batterie est sur la position NiHM et la radio est connecté à la prise secteur). Les batteries seront complètement chargées dans environ 5-7 heures.

Remarque:

La durée de charge complète des piles peut varier en fonction de la capacité mAh des piles. Les piles avec une capacité mAh supérieures nécessitent un temps de charge plus long.

Lorsque la charge est en cours, l'écran affiche les icônes suivant (6 icônes de batterie qui s'animent).	<p>09 / 03 / 2017</p> <p>14:59</p> <p>Battery: 1 2 3 4 5 6 Charging </p>
Lorsque le processus de charge est terminé, l'écran affiche les icônes suivant (6 icônes de batterie qui sont pleines et sans animation).	<p>09 / 03 / 2017</p> <p>15:14</p> <p>Battery: 1 2 3 4 5 6 Charging </p>
Lorsqu'il n'y a pas de piles/piles manquantes dans le compartiment ou que certaines piles sont insérées avec une polarité incorrecte, l'état de charge de la pile n'est pas indiqué sur l'écran (voir l'image à droite).	<p>10 / 03 / 2017</p> <p>11:54</p> <p></p>
Pendant le processus de charge, si une pile est détectée comme défectueuse/endommagée, l'indicateur de batterie s'affiche avec une croix sous le numéro de pile correspondant (voir l'image à droite).	<p>05 / 04 / 2017</p> <p>11:04</p> <p>Battery: 1 2 3 4 5 6 Charging </p>

Commandes de navigation

Cette page décrit les moyens de base de contrôle de votre WFS-58. Les instructions pour chaque mode de fonctionnement sont données dans les dernières sections de ce livre.

1. En appuyant sur la touche Allumer/Veille, votre radio est en mode veille. En appuyant sur Allumer/Veille pendant que la radio est en cours d'utilisation, l'appareil retournera en mode veille avec l'affichage de l'horloge.
2. Appuyez et relâchez la touche Band sur la radio, puis utilisez les touches Menu Haut ou Bas et Select pour sélectionner le mode de fonctionnement désiré.
3. Maintenez la touche Info/Menu enfoncée pour accéder au système de menus. La touche Info permet également d'afficher les informations relatives à la station de radio ou au fichier de musique en cours de lecture.
4. De nombreuses opérations nécessitent que l'utilisateur effectue une sélection dans le menu. Mettez en surbrillance l'élément de menu à l'aide des touches Menu Haut ou Bas. Appuyez et relâchez la touche Select pour sélectionner cet élément. S'il y a plus de cinq éléments dans un menu, l'affichage se déplacera automatiquement vers le haut ou vers le bas afin que les éléments supplémentaires deviennent visibles. S'il y a beaucoup d'éléments dans un menu, la radio permet au menu de recommencer dans les deux sens. Cela peut faciliter l'accès aux éléments à la fin d'un long menu, comme une liste de pays ou des stations de webradio.
5. Si une erreur est faite lors de la navigation dans les menus, il est généralement possible de revenir à un menu de niveau supérieur en appuyant sur la touche Retour.

Le WFS-58 est un système audio intelligent qui offre les caractéristiques suivantes:

- Contrôle vocal des fonctions primaires par le biais d'Alexa avec les produits Amazon Echo.

Le WFS-58 fonctionne avec Alexa de sorte que vous pouvez utiliser des commandes vocales pour contrôler facilement le système via vos appareils Echo – mettre en pause, passer à la piste suivante, couper le son, lire un genre, augmenter ou baisser le volume, voire même demander à Alexa ce qui est lu actuellement sur le WFS-58. Vous pouvez contrôler et profiter votre musique simplement en donnant des commandes vocales à votre appareil Echo, par exemple en disant, « Alexa, joue la liste de lecture Dear Mama sur le WFS-58. »

Vous pouvez utiliser l'application pour smartphone UNDOK pour nommer le WFS-58 afin d'indiquer son emplacement, facilitant ainsi la lecture de la musique du système audio intelligent par votre appareil Echo.

Veillez scanner le code QR pour télécharger le guide d'installation complet du 3PDA (Alexa).



Configuration du réseau

Connecter votre radio à votre réseau informatique

1. Placez votre radio sur une surface plane.
2. Insérez la fiche de l'adaptateur dans la prise CC située à l'arrière de la radio en vous assurant que la fiche soit complètement enfoncée dans la prise.
3. Branchez l'autre extrémité de l'adaptateur dans une prise secteur standard.

IMPORTANT:

L'adaptateur secteur est utilisé comme moyen de connecter la radio à l'alimentation secteur. La prise secteur utilisée pour la radio doit rester accessible pendant l'utilisation normale. Afin de déconnecter complètement la radio du secteur, débranchez complètement l'adaptateur secteur de la prise de courant.

4. Si vous appuyez sur les touches Menu gauche ou droite pour mettre en surbrillance « No » et appuyez sur la touche de sélection. L'écran vous demandera si vous souhaitez exécuter l'assistant d'installation à nouveau au prochain démarrage. Cela mènera au menu principal.



5. Appuyez sur les touches Menu Gauche ou Droite pour mettre en surbrillance le format d'horloge désiré (12 ou 24 heures), puis appuyez sur la touche Select pour entrer votre sélection.
6. Ensuite, la manière dont la radio met à jour son horloge est définie. Un menu vous permettant de spécifier l'option de mise à jour automatique pour l'horloge s'affichera. L'option «Update from Network» sera la meilleure option pour la plupart des utilisateurs.
7. Appuyez sur les touches Menu Haut ou Bas pour choisir une option de mise à jour automatique pour l'horloge. Cela peut être mis à jour à partir de la radio DAB ou FM, du réseau ou aucune mise à jour. La valeur par défaut est la mise à jour automatique du réseau. Si vous choisissez une autre option, accédez à « Connecting to your computer network ». Sinon, vous devrez d'abord sélectionner le bon fuseau horaire et l'heure d'été, voir les prochaines étapes. Si vous choisissez « No update », vous devrez régler l'horloge manuellement plus tard. Appuyez sur la touche Select pour confirmer votre choix.
8. Appuyez sur les touches Menu Haut ou Bas pour mettre en surbrillance le fuseau horaire pour votre emplacement actuel. Appuyez sur la touche Select pour entrer le réglage.
9. Vous devez ensuite définir l'option de l'heure d'été en fonction de votre emplacement (L'heure d'été est également appelée heure d'été/hiver ou réglage BST/GMT). Appuyez sur les touches Menu Gauche ou Droite pour mettre en surbrillance « ON » ou « OFF » comme demandé. L'astérisque indique le réglage actuel. Appuyez sur la touche Select pour entrer dans la sélection. Au Royaume-Uni, « ON » équivaut à l'heure d'été britannique et « OFF » équivaut à l'heure moyenne de Greenwich. Vous devrez ensuite définir « Garder le réseau connecté ». Si vous devez pouvoir télécommander la radio même quand elle a été mise en veille, appuyez sur les touches Menu Gauche ou Droite pour mettre en surbrillance « OUI » pour activer cette fonction ou « NON » pour désactiver cette fonction. Vous pouvez également choisir de garder le réseau connecté en utilisant l'option « Garder le réseau connecté » dans le menu de configuration du réseau. En mode veille, l'indicateur de signal Wi-Fi est affiché avec ou sans croix selon les paramètres réseau choisis.
10. L'écran affichera une liste d'options régionales pour la configuration Wi-Fi. Appuyez sur les touches Menu Haut ou Bas pour mettre en surbrillance la région requise, puis appuyez sur la touche Select pour effectuer la sélection. Votre radio recherchera les réseaux Wi-Fi disponibles.
11. La radio entrera dans l'Assistant Paramètres réseau et affichera « Scanning... ». La radio scannerait automatiquement les bandes Wi-Fi 2,4 GHz et 5 GHz. Après un court moment, l'écran affichera une liste de réseaux Wi-Fi disponibles.

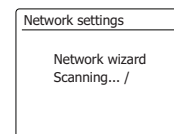
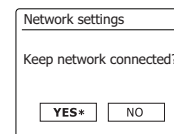
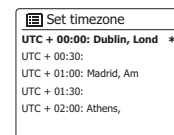
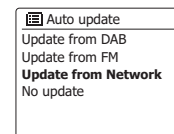
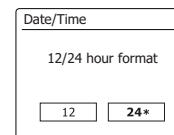

12. Vous devez tout d'abord identifier votre réseau dans la liste des noms de réseaux présentée par l'Assistant Réseau. Si aucun réseau n'a été trouvé, vous devez faire fonctionner votre routeur sans-fil (référez-vous aux instructions fournies avec celui-ci) ou vous êtes peut-être trop loin de votre routeur. Quand la radio trouve votre réseau sans-fil, elle affiche le nom du réseau (SSID) comme point d'accès sans-fil sur l'écran. C'est un nom qui est alloué au point d'accès dans votre routeur par la personne qui a configuré le réseau – par exemple: « Famille Durand » ou « Réseau de Jean ». Les routeurs fournis par les fournisseurs de services Internet ont souvent un nom par défaut du réseau Wi-Fi fourni sur une étiquette ou une carte pour une référence plus facile (par exemple BTHub-1234, virginmedia 1234567). Si le routeur supporte le Wi-Fi Protected Setup, « [WPS] » sera affiché devant le SSID. Il est possible et, à certains endroits, très probable que votre radio trouve plus d'un réseau sans-fil, dans ce cas, vous devrez choisir celui auquel vous voudrez vous connecter.
13. Appuyez sur les boutons Menu Haut ou Bas pour voir les SSID de chacun des réseaux sans-fil qui ont été trouvés. Si votre réseau apparaît, continuez par l'étape 15 de la page suivante. S'il n'apparaît pas, continuez par l'étape 14. Si vous commettez une erreur à une étape quelconque, utilisez la touche Retour pour retourner à l'écran précédent.
14. Si votre réseau n'est pas détecté, cela peut être à cause du fait que votre routeur est configuré pour ne pas diffuser le SSID. Vous devrez alors utiliser les boutons Menu Haut ou et Select pour mettre en surbrillance l'option « [Manual config] » et saisir les détails du réseau manuellement. Cela est expliqué dans « Configuration manuelle du réseau ». Si votre nom réseau est diffusé, mais qu'il n'est pas détecté, essayez de re-scanner (appuyez sur la touche Retour), et si nécessaire essayez de déplacer votre radio dans un endroit plus proche de votre borne d'accès/routeur.
15. Quand le SSID du réseau sans fil que vous voulez connecter est en surbrillance à l'écran, appuyez sur la touche Select. S'il est indiqué Wi-Fi Protected Setup (WPS), vous verrez un menu complémentaire à cette entrée, sinon effectuez l'étape 16. Choisissez l'une des options WPS du menu comme demandé par votre routeur (WPS peut se faire en appuyant sur un bouton ou en utilisant un numéro d'identification). « Appuyez sur un bouton » – L'écran vous invite à appuyer sur la touche WPS de votre routeur et ensuite la touche Select de la radio. Les 2 dispositifs devraient alors se connecter avec la clé de cryptage envoyée automatiquement à la radio.
« PIN » – L'affichage montre un numéro d'identification que vous devez entrer dans votre routeur via un navigateur web (Se reporter à la documentation utilisateur de votre routeur). Vous devrez alors appuyer sur la touche Select de la radio. Les 2 dispositifs devraient alors se connecter avec la clé de cryptage envoyée automatiquement à la radio.
'Skip WPS' – Si vous voulez saisir la clé de cryptage vous-même (ou si elle avait été précédemment saisie). Si vous choisissez la touche Push ou PIN l'écran affichera alors 'En cours de connexion...' puis 'assistant de configuration terminé'. Appuyez sur la touche Select pour sortir de l'assistant de configuration.
16. Si votre réseau est configuré sans clé de cryptage, l'écran devrait indiquer 'En cours de connexion...', puis 'assistant de configuration terminé'. Appuyez sur la touche Selet pour sortir de l'assistant de configuration et afficher le menu principal. Si c'est le cas alors vous avez réussi à connecter votre radio à votre réseau.

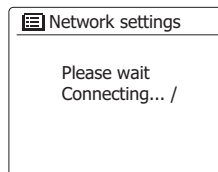
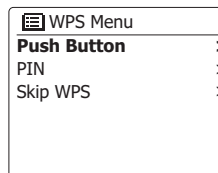
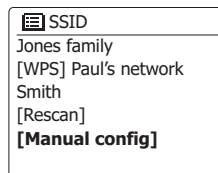
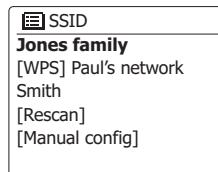
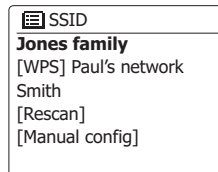

17. Si l'écran indique 'Clé', C'est parce que le réseau utilise l'un des modes de cryptage: Wired Equivalent Privacy (WEP) ou Wi-Fi Protected Access (WPA). Vous aurez besoin de saisir la clé WEP ou WPA qui convient dans la radio pour lui permettre de communiquer avec votre réseau sans fil. Si vous n'avez pas de clé WEP ou WPA, alors vous devrez en obtenir une de la personne qui gère votre réseau. Certains routeurs sans fil peuvent avoir une clé de cryptage directement configurée par le fournisseur, dans ce cas, vous devrez vous reporter à la documentation fournie par ce dernier. Le terme WPA utilisé ici inclut également le WPA2. Connexion à votre réseau d'ordinateur Les clés WEP ont une longueur de 10 ou 26 caractères (en utilisant 0 – 9 et A – F). Certains routeurs sans fil peuvent également utiliser des phrases de passe pour le WEP mais celles-ci ne sont pas supportées par la radio. Les clés WPA sont habituellement établies en utilisant une phrase de passe de 8 à 63 caractères. Votre radio accepte les phrases de passe comme clé WPA.

18. Pour saisir la clé WEP ou WPA, les caractères sont choisis et entré en utilisant les boutons Menu Haut ou Bas, Gauche ou Droite et la touche Select. La surbrillance défile à travers les caractères disponibles aussi bien que sur les trois commandes à droite. Le caractère actuellement en surbrillance sera saisi quand vous appuierez sur la touche Select.

Continuez ainsi jusqu'à ce que la clé entière ait été saisie. Rappelez-vous que les clés WEP utilisent uniquement les nombres de 0 à 9 et les lettres de A à F. Les clés WPA sont sensibles à la casse. Vous devez saisir la clé parfaitement ou la radio ne se connectera pas au réseau.

Les trois commandes à la droite de l'écran ont des fonctions particulières. Vous pouvez y accéder rapidement en appuyant sur la touche Info et ensuite utiliser les boutons Menu Haut ou Bas et la touche Select si besoin est:

Choisissez '**[BKSP]**' pour effacer un caractère qui vient d'être saisi (Appui long pour supprimer) ; Appuyez à nouveau sur Info pour continuer.

Choisissez '**[OK]**' quand la clé entière a été saisie.

Choisissez '**[CANCEL]**' pour annuler un redémarrage de l'assistant réseau.

Si une clé WEP ou WPA avait précédemment été saisie pour le SSID choisi l'écran affichera 'Clé: [Définie]'. Si vous aviez précédemment saisi une clé différente, vous devez d'abord la supprimer en choisissant le symbole '**[BKSP]**'. Cela retirera l'indication '[Définie]'.

Après la saisi du dernier caractère de la clé WEP ou WPA, mettez en surbrillance le symbole '**[OK]**' et appuyez sur la touche Select. L'écran affichera alors 'En cours de connexion...' puis 'Assistant de configuration terminé'. Appuyez sur la touche Select pour sortir de l'assistant de configuration. La radio devrait maintenant pouvoir se connecter au réseau.

19. Une fois que vous avez connecté votre radio au réseau (et par conséquent à Internet), elle affichera le menu principal. Appuyez sur la touche Allumer/Veille pour mettre la radio en veille. Elle devrait alors afficher l'heure telle qu'elle l'a obtenu par Internet. Si l'heure affichée n'est pas correcte pour quelconque raison, cela pourra facilement être modifié par la suite, regardez à 'configuration manuelle de l'horloge'. Si vous avez suivi les étapes des pages précédentes avec succès, votre radio doit s'être connectée à votre routeur et donc avoir établi une connexion à Internet et configuré son horloge. Si tel est le cas, vous pouvez maintenant essayer d'écouter des stations de radio par Internet.

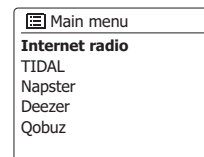
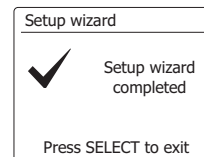
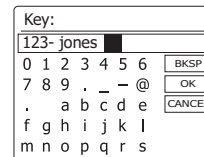
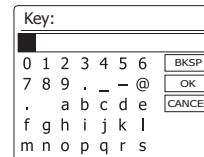

Modification de la connexion réseau

Dans les sections ci-dessus, vous choisissez comment votre radio sera connectée à votre réseau, soit en utilisant une connexion Wi-Fi. De temps en temps, vous pouvez constater que vous devez vous connecter à différents réseaux informatiques. Le menu Network Settings vous permet de changer les paramètres de réseau de votre radio, la recherche d'un réseau sans fil alternatif ou la configuration manuelle des paramètres du réseau.

Les étapes décrites ci-dessous décrivent comment vous pouvez le faire - voir aussi la section « Profils réseau ».

Configuration de la radio pour utiliser une autre connexion Wi-Fi

Dans le menu Network Settings, sélectionnez « Network wizard ». Cela vous indiquera les détails de tous les réseaux Wi-Fi trouvés. Faites défiler la liste à l'aide des touches Menu Haut ou Bas vers le nom de réseau désiré. Appuyez sur la touche Select pour sélectionner ce réseau.

La radio utilisera son système Wi-Fi pour communiquer avec le réseau. Selon les paramètres du nouveau réseau, vous devrez peut-être entrer une clé de cryptage. Par défaut, la radio acquiert une adresse IP et d'autres paramètres réseau à partir du routeur du réseau en utilisant DHCP (Dynamic Host Configuration Protocol).

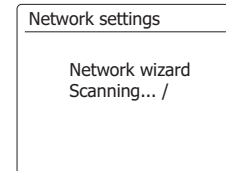
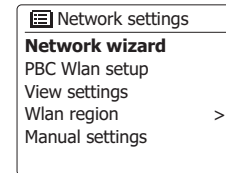
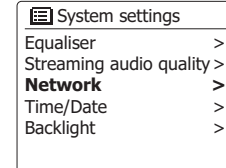
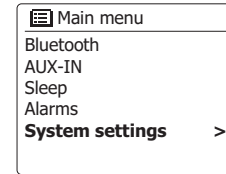

Utilisation de l'application UNDOK

1. Télécharger l'application UNDOK

Téléchargez et installez l'application UNDOK sur votre appareil Android ou iOS depuis Google Play Store d'Android ou iTunes App Store d'Apple.

- Assurez-vous que l'application UNDOK installée sur votre appareil dispose de la version la plus récente.
- L'application peut être mise à jour vers une nouvelle version sur internet de temps en temps, donc cette application peut avoir été légèrement modifiée depuis que ces instructions ont été écrites.

Remarque: Les images utilisées ci-dessous sont extraites d'un appareil Android. Si votre appareil utilise iOS d'Apple ou une autre version d'UNDOK, l'écran peut être légèrement différent.

2. Ouvrez l'application UNDOK et allumez la radio, en vous assurant que votre radio et votre smartphone sont connectés au même réseau Wi-Fi.

3. L'appareil sera répertorié sur l'écran du smartphone, sélectionnez votre radio, par exemple « Sangean WFS-58 xxxxxxxxxxxx » (le code alphanumérique à 12 chiffres est l'adresse MAC de votre radio) pour établir une connexion entre UNDOK et votre radio.

4. Si vous utilisez la radio pour la première fois ou après une réinitialisation aux paramètres d'usine, allumez la radio et ouvrez l'application UNDOK, vous pouvez également sélectionner « SET UP AUDIO SYSTEM » ou « AUDIO SYSTEMS TO BE SET UP » sur votre smartphone. L'application UNDOK dispose d'un assistant de configuration pour aider à configurer un périphérique audio approprié pour se connecter à votre réseau Wi-Fi.

5. Accédez aux paramètres Wi-Fi du smartphone pour choisir par exemple « UNDOK WFS-58 xx:xx:xx:xx:xx:xx ». Revenez à l'application UNDOK, l'application affichera une liste des systèmes audio suggérés pour la configuration. Votre radio apparaîtra normalement dans cette liste comme « UNDOK WFS-58 xx:xx:xx:xx:xx:xx ». Sélectionnez la radio à configurer.

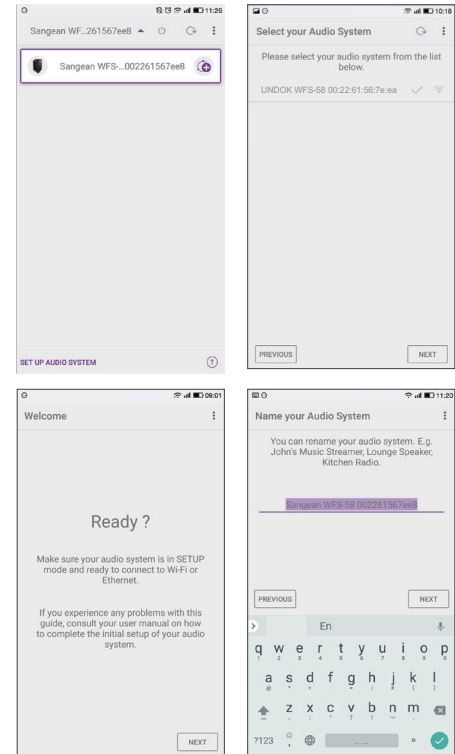

- Utilisez l'application pour finir la configuration de la radio, y compris le nom de la radio si nécessaire.
- Sélectionnez la méthode préférée pour connecter votre radio au réseau. (par exemple le Wi-Fi).
- Pour une connexion Wi-Fi, l'application vous demandera de choisir un réseau Wi-Fi et d'entrer le mot de passe approprié. Votre radio se connectera à votre réseau.

Remarque: Si lors de la configuration de votre radio, votre appareil Android vous signale qu'il ne peut pas se connecter à Internet parce qu'il est temporairement connecté directement à votre radio. Vous devez ignorer ce message d'avertissement.

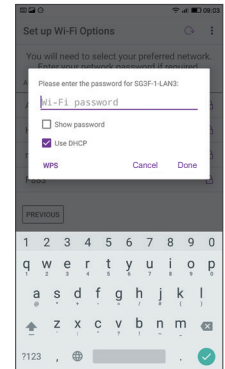
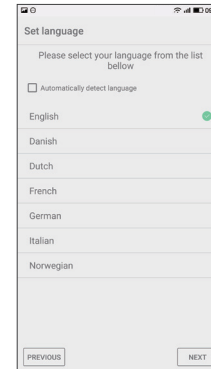
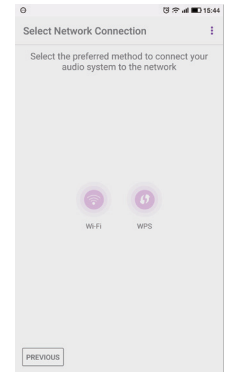
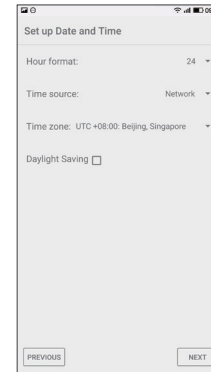

Options d'affichage UNDOK

1. Source: sélectionnez le mode source souhaité.
2. En cours de lecture et de navigation: Sélectionnez « Now Playing » ou « Browse » si nécessaire pour accéder au contenu de la source sélectionnée.

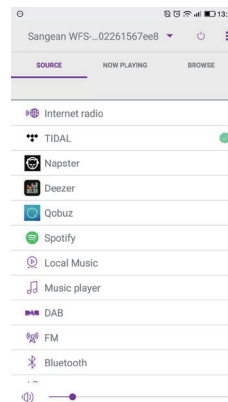

Paramètres UNDOK

Fonction Equaliseur

Le son de votre radio peut être modifié pour s'adapter à vos goûts personnels pour les productions que vous écoutez. Le WFS-58 dispose d'une gamme de modes d'égaliseur. Sinon, vous pouvez configurer les niveaux de basse, moyenne et aigus selon vos préférences.

3. sélectionnez l'écran 'Paramètres', puis sélectionnez 'Égaliseur' dans UNDOK.
4. Choisissez le réglage de l'égaliseur souhaité ou sélectionnez l'option 'Mon EQ' pour régler le paramètre des graves, des moyennes et des aigus.

Minuterie de sommeil

Votre radio peut être réglée pour s'éteindre une fois que l'heure prédéfinie s'est écoulée. Le réglage de la minuterie de sommeil peut être réglé comme suit.

1. Réglez la minuterie de sommeil à l'aide de l'application UNDOK.
2. Votre radio sera éteinte après la fin de la minuterie préréglée.

Nom familier

Votre radio est identifiée au sein de l'application UNDOK à l'aide de son Nom convivial. Par défaut, le nom de votre radio sera affiché comme "Sangean WFS-58" suivi d'un code alphanumérique à 12 chiffres qui est l'adresse MAC du réseau qui est unique à votre radio. Appuyez sur « Renommer » à l'écran pour changer son nom convivial.

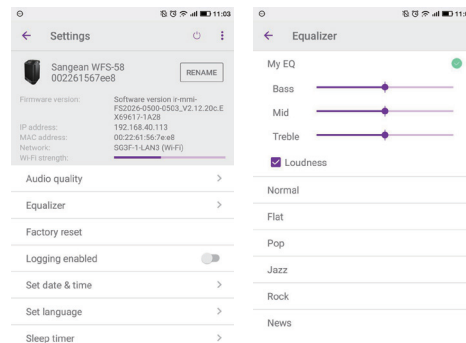

Options de télécommande réseau

Configuration du PIN réseau (numéro PIN)

Votre radio dispose de l'option pour être contrôlée par une application installée sur un iPhone Apple, iPod touch ou iPad. Le numéro PIN vous permet de vous assurer que votre radio ne puisse être contrôlée que par votre propre appareil Apple plutôt que celui de quelqu'un d'autre.

L'application télécommande est appelée UNDOK et est disponible sur l'App Store d'Apple ou sur Google Play pour votre appareil.

L'UNDOK essaiera d'utiliser le PIN « 1234 » par défaut pour contrôler votre radio.

Vous pouvez changer le code PIN si vous le souhaitez à l'aide de l'option « NetRemote PIN Setup » dans le menu de configuration du Réseau. Le code PIN mis à jour doit ensuite servir dans l'application UNDOK pour permettre à l'application de se reconnecter à la radio. L'application vous demandera le code PIN si nécessaire.

Garder le réseau connecté

Pour vous assurer que vous pouvez utiliser l'application UNDOK lorsque votre radio est dans tous les modes en particulier dans les modes non-webradio, vous devez sélectionner « Yes » dans le menu « Garder le réseau connecté ». Cela vous permet également de réveiller la radio du mode veille à l'aide de votre application UNDOK.

Remarque: Si vous avez l'intention de ne pas utiliser la radio pendant de longues périodes de temps, par exemple pendant la nuit, pendant les vacances ou pendant que vous êtes hors de la maison, il est recommandé de sélectionner « NO » pour économiser de l'énergie.



Control via the UNDOK app

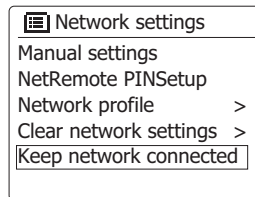
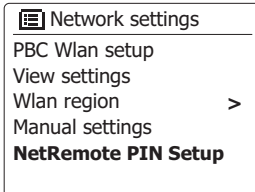

Mode Webradio (Internet Radio)

Webradio - les bases

Avant d'utiliser votre radio pour écouter des émissions via Internet, il est nécessaire de l'avoir connecté à votre réseau informatique en utilisant la connexion sans fil (Wi-Fi).

Il y a littéralement des centaines de programmes radio disponibles par internet aussi bien que des 'Podcasts'. Votre radio fournit plusieurs façons de rechercher les programmes pour rendre leur recherche plus simple. Une fois que vous avez trouvé les stations de radio que vous aimez, vous pouvez les enregistrer en tant que préréglage au sein de la radio ou bien les ajouter à une liste de vos stations favorites à laquelle votre radio peut accéder. Le nombre de préréglages est limité (il y a dix préréglages possibles dans la radio), mais vous pouvez stocker autant de favoris que vous le souhaitez.

Vous pouvez rechercher une station de webradio par Lieu. Si vous connaissez le nom de la station et le pays d'où la station est diffusée cela peut être la façon la plus rapide de trouver une station. C'est aussi une bonne façon de découvrir les radios des autres parties du monde.

Vous pouvez également rechercher une station de webradio par Genre. Si vous préférez un type de musique particulier, le Blues par exemple, vous pouvez rechercher une station de radio qui diffuse ce type de musique et vous pouvez choisir à partir d'une liste de stations de radio Blues indépendamment du Lieu ou prendre le lieu en considération.

Si vous connaissez une partie du nom de la station de webradio, vous pouvez la saisir dans la radio et elle cherchera les stations de radio qui correspondent à ce nom. Cela peut être utile si vous n'êtes pas certain du lieu ou du genre d'une station en particulier.

La WFS-58 se connecte à une base de données de stations de radio au service de nombreux utilisateurs dans de nombreux pays. Cela signifie qu'il y a une très large gamme de contenu de programme disponible. Vous pouvez également rechercher les stations qui ont récemment été ajoutées à celles disponibles (nouvelles stations) ou lancer une recherche concernant les plus populaires.

Sélection d'une station radio par emplacement

1. Appuyez sur la touche Allumer/Veille pour allumer la radio. Appuyez et relâchez la touche Band, puis utilisez les touches Menu Haut ou Bas et Select pour sélectionner le mode Webradio.
2. Appuyez sur la touche Menu et maintenez-le enfoncé pour accéder au menu principal de la webradio. Appuyez et relâchez les touches Menu Haut ou Bas jusqu'à ce que « Station list » soit en surbrillance sur l'écran, puis appuyez sur la touche Select pour sélectionner l'option.
3. Appuyez sur les touches Menu Haut ou Bas jusqu'à ce que « Stations » soit mis en surbrillance sur l'écran, puis appuyez et relâchez la touche Select. Notez que le menu peut proposer une ou plusieurs sélections locales en fonction du pays dans lequel l'appareil est utilisée, selon votre adresse IP Internet (stations «Royaume-Uni» et «BBC», par exemple).
4. Appuyez sur les touches Menu Haut ou Bas jusqu'à ce que «Location» soit mis en surbrillance sur l'écran, puis appuyez sur et relâchez la touche Select.
5. Appuyez sur les touches Menu Haut ou Bas pour faire défiler la liste des continents. Lorsque le continent désiré est en surbrillance, appuyez et relâchez la touche Select pour entrer votre sélection.
6. L'écran affichera une liste de pays dans le continent choisi. S'il existe de nombreux pays, vous pouvez faire défiler la liste en continu dans l'une ou l'autre direction. Par exemple, si le continent choisi était en Europe, recherchez le Royaume-Uni en haut de la liste vers le bas en appuyant sur la touche Menu Haut. Appuyez et relâchez la touche Select pour choisir le pays désiré.
7. Vous constaterez généralement que vous avez alors la possibilité de sélectionner « All Stations » ou l'une des nombreuses catégories. Les listes sont toujours triées par ordre alphabétique, et de longues listes se dérouleront de haut en bas ou de bas en haut.

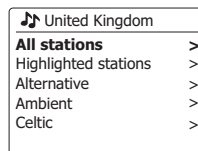
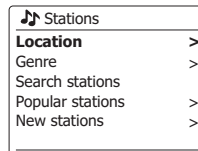
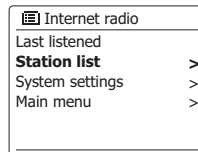

Sélection d'une station radio par emplacement - suite

- Appuyez et relâchez les touches Menu Haut ou Bas pour mettre en surbrillance la station de radio choisie, puis appuyez et relâchez la touche Select pour entrer votre sélection. L'écran affichera « Connecting... » tandis que la radio se connecte à la nouvelle station. La station devrait alors commencer la lecture. Réglez le volume si nécessaire.
- Si la station dispose d'un contenu à la demande, c'est-à-dire qu'il permet d'écouter des programmes déjà diffusés ou des podcasts, il y aura un écran supplémentaire montrant le nom de la station de radio ainsi qu'une option « podcasts ». Ceux-ci sont sélectionnés à l'aide de menus supplémentaires, déterminés par la station de radio et le contenu. Il peut y avoir simplement une liste de programmes, ou il peut également y avoir des options pour choisir des émissions à des dates ou des jours particuliers de la semaine. Les exemples présentés ici sont typiques. Les podcasts peuvent également être accessibles séparément du menu principal de la webradio.

Si votre radio ne peut pas se connecter à une station de radio

Remarque: si votre radio est incapable de se connecter à une station de webradio, elle affichera généralement « Network Error » ou « Stopped ». Cela peut être pour de nombreuses raisons, mais généralement en raison de l'une des situations suivantes: La station de radio n'émet peut-être pas à ce moment précis.

La station de radio est peut-être incapable de proposer plus de connexions pour les auditeurs en ligne.

Les diffuseurs limitent peut-être l'écoute à des pays ou des régions spécifiques.

Il peut y avoir une congestion du réseau (soit localement ou à distance) qui affecte la fiabilité de la connexion.

Si votre radio peut se connecter, mais que l'audio n'est pas continu et que la radio continue de se reconnecter, cela peut être dû à la capacité de connexion limitée de la station de radio.



🎵 All Stations

Asian sound radio
Aston FM
Atlantic FM
Audio Book Radio
BBC Radio 1



🎵 BBC Radio 1

BBC Radio 1
Podcasts >



🎵 BBC Radio 1

BBC Radio 1
Podcasts >

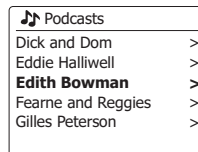

🎵 Podcasts

Dick and Dom >
Eddie Halliwell >
Edith Bowman >
Fearne and Reggie >
Gilles Peterson >

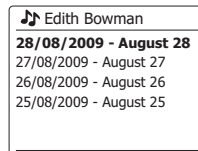

🎵 Edith Bowman

28/08/2009 - August 28
27/08/2009 - August 27
26/08/2009 - August 26
25/08/2009 - August 25

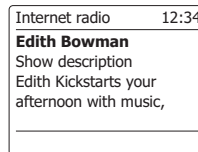

Internet radio 12:34

Edith Bowman
Show description
Edith Kickstarts your
afternoon with music,

Sélection d'une station radio par genre

1. Maintenez la touche Menu enfoncée pour accéder au menu principal de la webradio. Appuyez sur les touches Menu Haut ou Bas jusqu'à ce que « Station list » soit mise en surbrillance sur l'écran, puis appuyez sur la touche Select.
2. Appuyez sur les touches Menu Haut ou Bas jusqu'à ce que « Stations » soit mis en surbrillance sur l'écran, puis appuyez et relâchez la touche Select.
3. Appuyez sur les touches Menu Haut ou Bas jusqu'à ce que « Genre » soit mis en surbrillance sur l'écran, puis appuyez sur la touche Select et relâchez-le.
4. Appuyez sur les touches Menu Haut ou Bas pour faire défiler la liste des types de contenu. Ce menu est normalement cyclique - vous pouvez faire défiler la liste en continu dans les deux sens. Lorsque le genre choisi est mis en surbrillance, appuyez et relâchez la touche Select.
5. Vous avez ensuite le choix de choisir le genre «All Stations» ou d'une liste de pays. Notez que si un pays n'est pas affiché, la station peut toujours apparaître dans la liste «All Stations». Appuyez sur les touches Menu Haut ou Bas, puis appuyez et relâchez la touche Select pour choisir si nécessaire.
6. Une liste des stations de radio s'affiche alors. Appuyez sur les touches Menu Haut ou Bas jusqu'à ce que le nom de station désiré soit mis en surbrillance sur l'écran.
7. Appuyez et relâchez la touche Select pour sélectionner la station. L'écran affichera «Connecting...» alors qu'il recherche de nouvelles stations. Si la radio est incapable de se connecter, cela peut être pour l'une des raisons expliquées dans la page précédente.
8. Réglez le volume si nécessaire pour régler le niveau d'écoute.

 Internet radio	
My Favourites	>
Local United Kingdom	>
BBC	>
Stations	>
Podcasts	>

 Stations	
Location	>
Genre	>
Search stations	
Popular stations	>
New stations	>

 Genre	
Alternative	>
Ambient	>
Big Band	>
Bluegrass	>
Blues	>

 Blues	
All stations	>
Highlighted stations	>
Belgium	>
France	>
Germany	>

 All Stations	
Asian sound radio	
Aston FM	
Atlantic FM	
Audio Book Radio	
BBC Radio 1	

Rechercher une station de radio par Nom

Il peut y avoir des fois où vous connaissez le nom de la station de radio mais vous ne connaissez ni le lieu ni le genre. Cette fonctionnalité vous permet de rechercher une station en utilisant une partie (ou des parties) du nom de la station de radio.

1. Maintenez la touche Menu enfoncée pour accéder au menu principal de la webradio. Appuyez sur les touches Menu Haut ou Bas jusqu'à ce que « Station list » soit mise en surbrillance sur l'écran, puis appuyez sur la touche Select.
2. Appuyez sur les touches Menu Haut ou Bas jusqu'à ce que « Stations » soit mis en surbrillance sur l'écran, puis appuyez et relâchez la touche Select.
3. Appuyez sur les touches Menu Haut ou Bas jusqu'à ce que « Search stations » soit en surbrillance sur l'écran, puis appuyez sur et relâchez la touche Select.
4. Pour entrer le(s) mot(s) de recherche, appuyez sur Menu Haut ou Bas, Gauche ou Droite pour mettre en surbrillance chaque caractère pour la recherche au fur et à mesure et appuyez sur la touche Select pour entrer. Si vous faites une erreur, appuyez et relâchez les touches Menu Haut ou Bas ou utilisez la touche Info pour accéder au caractère de suppression « **⌫** » sur l'écran, puis appuyez sur la touche Select et relâchez-le. Appuyez et relâchez les touches Menu Haut ou Bas ou appuyez de nouveau sur Info pour revenir à la sélection du caractère. Après avoir entré le caractère final de la recherche, utilisez la touche Info, puis les touches Menu Haut ou Bas pour mettre en surbrillance le symbole « **OK** » sur l'écran, puis appuyez sur la touche Select pour finir.
5. La radio doit rechercher des stations de radio qui correspondent à vos données de recherche. Si vous incluez un espace entre deux éléments de recherche, la radio recherchera les noms de stations qui incluent les deux éléments. Ainsi, une recherche de « ROCK 100 » pourrait trouver une station appelée « 100 Classic Rock Hits » ainsi qu'une station appelée « 100.FM Rocks ».
6. Appuyez sur les touches Menu Haut ou Bas pour mettre en surbrillance la station que vous souhaitez écouter et appuyez et relâchez la touche Select pour confirmer votre choix. L'écran affichera « Connecting... » lors de la recherche de nouvelles stations.

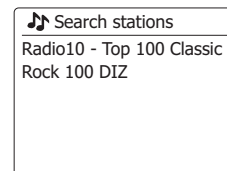
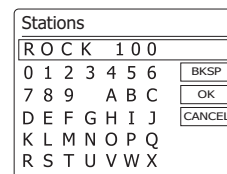
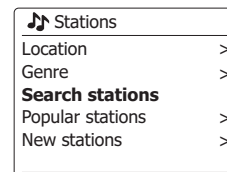
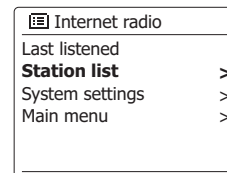

Sélection d'une nouvelle ou populaire station

Comme décrit dans la section «Webradio - les bases», votre radio se connecte via Internet à une base de données de stations de radio. Cette option est fournie pour mettre en évidence les stations nouvellement ajoutées à la liste des personnes disponibles, ou des stations particulièrement appréciées des auditeurs du monde entier. Votre radio vous permet de choisir facilement les stations de ces deux catégories, en utilisant des menus très semblables à ceux utilisés lors de la recherche de stations par emplacement et par genre.

1. Maintenez la touche Menu enfoncée pour accéder au menu principal de la webradio. Appuyez sur les touches Menu Haut ou Bas jusqu'à ce que « Station list » soit mise en surbrillance sur l'écran, puis appuyez sur la touche Select.
2. Appuyez sur les touches Menu Haut ou Bas jusqu'à ce que « Stations » soit mis en surbrillance sur l'écran, puis appuyez et relâchez la touche Select.
3. Appuyez sur les touches Menu Haut ou Bas jusqu'à ce que « Popular stations » ou « New stations » soient en surbrillance sur l'écran. Appuyez et relâchez la touche Select pour valider votre choix.
4. Appuyez sur les touches Menu Haut ou Bas pour mettre en surbrillance la station que vous souhaitez écouter, puis appuyez et relâchez la touche Select pour valider votre choix. L'écran affichera « Connecting... » lors de recherche de nouvelles stations.

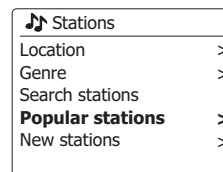
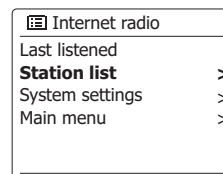

Sélection d'un podcast

Les radiodiffuseurs et les individus peuvent faire des programmes qui doivent normalement être téléchargés sur un ordinateur ou copiés sur un lecteur multimédia portable. Ceux-ci sont communément appelés podcasts.

Les podcasts sont également accessibles à l'aide de l'option podcasts du menu Stations.

1. Maintenez la touche Menu enfoncée pour accéder au menu principal de la webradio. Appuyez sur les touches Menu Haut ou Bas jusqu'à ce que « Station list » soit mise en surbrillance sur l'écran, puis appuyez sur la touche Select.
2. Appuyez sur les touches Menu Haut ou Bas jusqu'à ce que « Podcasts » soit en surbrillance sur l'écran, puis appuyez et relâchez la touche Select.
3. Vous pouvez alors rechercher par lieu, par genre ou utiliser une partie du nom de podcast. Les recherches fonctionnent exactement de la même manière que lors des recherches pour les stations de radio ordinaires. La recherche par lieu est faite d'abord par continent puis par pays. Vous pouvez ensuite faire la liste de 'Tous les Spectacles' ou bien rechercher au sein d'un pays par genre. La recherche par genre est la plus directe, puisqu'une fois le genre choisi le menu suivant affiche une liste des podcasts disponibles. La recherche par nom fonctionne de la même manière que quand on recherche une station de radio par nom, choisissez le symbole  quand vous avez saisi le texte. Vous pouvez saisir un ou plusieurs morceaux de texte qui seront utilisés pour la recherche.
4. Appuyez sur les touches Menu Haut ou Bas, puis appuyez et relâchez la touche Select pour confirmer votre podcast choisi. L'écran affichera «Connecting...» lors de la recherche de nouveaux programmes.

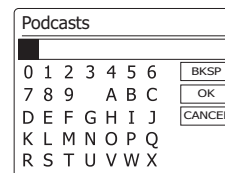
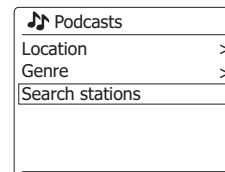
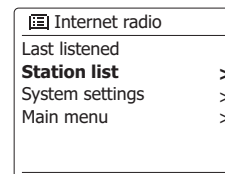

Stations préregistrées

Avec tant de stations webradio disponibles, il est souhaitable d'avoir un moyen de sélectionner rapidement les stations que vous écoutez le plus souvent. Votre radio dispose de dix préregistrages de mémoire pour la webradio qui peut facilement être configurée pour sauvegarder les détails d'une station de radio ou d'un podcast Internet. Les préregistrages de stations de radio sont conservés même lorsque la radio est éteinte.

Voir aussi les sections «Dernièrement écouté» et «Configuration de mes stations favorites».

Sauvegarde d'un préreglage à l'aide de l'appareil

1. Appuyez sur la touche Allumer/Veille pour allumer votre radio. Syntonisez la station requise en utilisant l'une des méthodes décrites dans les pages précédentes.
2. Appuyez et maintenez la touche Preset. L'écran affichera un menu « Save to Preset ».
3. Appuyez sur les touches Menu Haut ou Bas pour faire défiler la liste préregistrée jusqu'à ce que vous atteigniez un préreglage non utilisé ou un préreglage que vous souhaitez modifier. Appuyez et relâchez la touche Select pour mémoriser le préreglage. « Preset stored » sera affiché sur l'écran. Répétez cette procédure si nécessaire pour les préregistrages restants.
4. Les stations déjà stockées dans les préregistrages peuvent être écrasées en suivant la procédure ci-dessus.

Rappel d'un préreglage à l'aide de l'appareil

1. Sélectionnez le mode Webradio.
2. Appuyez et relâchez la touche Preset pour afficher le menu « Recall from Preset».
3. Appuyez sur les touches Menu Haut ou Bas pour sélectionner la station préregistrée souhaitée. Appuyez et relâchez la touche Select.

Votre radio sera alors connectée à la station enregistrée dans la mémoire préregistrée. Le préreglage utilisé sera affiché en bas de l'écran.



Mode d'affichage

Votre radio a une gamme d'options d'affichage en mode webradio. Notez que toutes les informations ne sont pas disponibles pour toutes les stations webradio

1. Appuyez et relâchez la touche Info pour parcourir de façon circulaire les différentes options.

Description	Affiche des informations concernant la station de radio ou fait défiler des messages tels que artiste/nom de la chanson, numéro de téléphone etc.
Genre	Affiche des informations concernant le genre du programme (Musique Pop, Musique Classique, Informations, etc.) et le lieu de la station de radio concernée
Fiabilité	Affiche la fiabilité des flux de données reçus de la station concernée
Format	Affiche le débit et le format de la station concernée.
Tampon de lecture	Affiche l'état lors de la connexion et de la lecture d'une station de radio. Cela indique la fiabilité du flux de données sur votre radio. S'il n'y a pas de barre à droite de la ligne de séparation, la fiabilité du flux de données peut être médiocre et vous pouvez constater qu'il existe de nombreuses coupures dans l'audio.
Date	Affiche la date actuelle.

D'autres informations et des informations annexes peuvent être affichées pendant la lecture des Podcasts, les Catégories affichable peuvent inclure...

Nom de l'épisode	Description de l'émission
Genre de l'émission	Langue de l'émission
URL de l'épisode	Débit
Codec	Taux d'échantillonnage

Chaque fois que la radio affiche un écran d'information (par opposition à un écran de menu), l'heure est affichée dans le coin haut-droit de l'écran et la puissance du Wi-Fi ou un indicateur de connexion Ethernet est affiché dans le coin bas-droite.

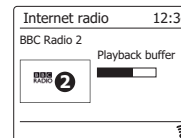
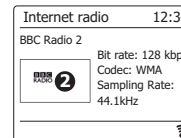
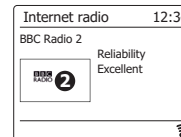
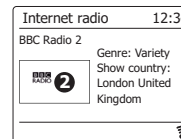

Personnalisation de votre radio

En plus de stocker vos stations de radio préférées dans les préréglages radio, votre radio vous permet de créer des listes personnalisées de stations qui peuvent apparaître dans deux menus spéciaux sur la radio appelés «My Favourites» et «My Added Stations».

Votre barre de son utilise une base de données accessible via Internet pour savoir quelles stations de radio sont disponibles et comment elles doivent se connecter à celles-ci. Vous pouvez ajouter vos sélections personnelles à cette base de données. Ceux-ci ne seront accessibles que par votre ordinateur ou votre barre de son. Vous pouvez choisir les stations qui apparaîtront dans le menu «My Favourites» à partir de sélection complète déjà indiquée. En outre, si vous trouvez une station de radio qui n'est pas répertoriée, vous pouvez également ajouter l'adresse Internet (URL) du flux audio de la station à votre sélection. Il apparaîtra alors sur votre radio via l'élément de menu «My Added Stations ».

Enregistrement d'un compte

1. Rendez vous sur le site <http://www.wifiradio-frontier.com> en utilisant un navigateur internet sur votre ordinateur. Cliquez sur le lien « Enregistrez vous ici » et suivez les instructions à l'écran pour créer un compte. Pendant le processus d'enregistrement, le site demandera un code d'accès. Ceci lui permet d'identifier spécifiquement votre webradio des autres auxquelles il fournit également des données. Pour obtenir le code d'accès, merci de suivre les étapes suivantes.
2. Avec votre radio allumée et en mode webradio, appuyez et maintenez la touche Menu enfoncé, puis sélectionnez «Station list» en utilisant les touches Menu Haut ou Bas et Select.
3. Faites défiler le menu « Liste des stations » vers l'élément intitulé «Help». Appuyez et relâchez la touche Select pour entrer dans le menu d'aide.
4. Dans le menu Aide, sélectionnez le sujet « Obtenir un code d'accès. » A condition que la radio soit connectée à Internet, un code de sept caractères va normalement s'afficher (Majuscules et chiffres). Prenez note de ce code pour l'étape suivante. Si vous avez besoin de vous réenregistrer ultérieurement, vous devrez répéter ce processus pour obtenir un nouveau code d'accès.
5. Vous devrez alors utiliser le code affiché par la radio pour remplir le champ Code d'Accès de la page web quand vous configurerez votre compte. Une fois votre compte configuré, si vous avez d'autres radios qui utilisent la même base de données, vous pouvez également les ajouter à votre compte. Vous aurez besoin d'obtenir un code d'accès de chacune des radios afin de les ajouter à votre compte. Elles pourront ensuite partager vos informations concernant vos stations de radio préférées et celles ajoutées.

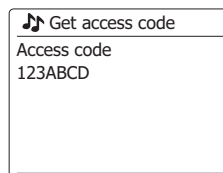
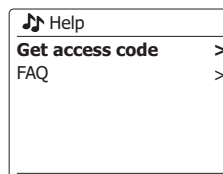
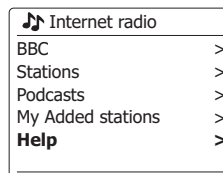
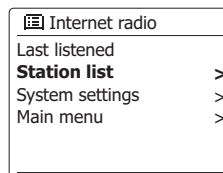

Personnalisation de votre radio - suite

Configuration de Mes Stations Préférées

1. En utilisant le site web <http://www.wifiradio-frontier.com>, il est possible de rechercher parmi les très nombreuses stations de radio disponibles par lieu, genre ou langue. Vous pouvez également choisir parmi les nouvelles stations et les populaires.
2. Quand les stations de radio que vous avez trouvé apparaissent sur votre écran d'ordinateur, elles sont accompagnées par les icônes 'Lecture' et 'Ajouter à mes favorites' (Les symboles en forme de + et de cœur). Cliquer sur l'icône 'Lecture' vous permet d'écouter la station de radio depuis votre ordinateur. Cliquer sur l'icône 'Ajouter à mes favorites' ajoutera la station de radio à la liste accessible via votre radio.
3. Pour vous aider à organiser vos favorites et comme il y en aura beaucoup passé un certain temps, le site web vous autorise à définir des noms pour une catégorie ou un groupe sous lequel la station de radio sera répertoriée dans votre radio. Des noms convenables peuvent être « Rock », « Slow », 'Stations de Maman' et ainsi de suite. Chaque fois que vous ajoutez une nouvelle station de radio à vos favorites vous pouvez également l'ajouter à une catégorie ou un groupe existant.
4. Une fois que vous avez des stations de webradio disponibles dans la liste « Mes Stations Préférées », vous pouvez écouter ces stations depuis votre radio. Ces stations seront disponibles sur votre radio depuis le sujet « Mes Préférées » du menu webradio.
5. Pour consulter, modifier ou effacer vos listes de stations préférées sur le site web, utiliser le lien « Mes Préférées » dans la section « Mon compte ». Pour effacer une station de radio préférée, cliquez sur l'icône avec un cœur et le symbole.

Configuration de Mes Stations Ajoutées

1. Si vous voulez écouter une radio qui n'est pas actuellement contenue dans la base de données de <http://www.wifiradio-frontier.com>, il est possible d'ajouter les informations vous-même. Vous aurez besoin d'obtenir l'adresse internet (URL) du système audio system de la station que vous souhaitez ajouter. Celle-ci peut être une information fournie par la station de radio elle-même, via son site web ou bien qui vous aura été transmise par un autre auditeur.
Remarque: L'URL du flux audio ne sera généralement pas l'URL de la page Web à partir de laquelle vous écoutez la station sur votre PC.
2. Utilisez le lien 'Mes Stations Ajoutées' dans la section 'Mon compte' du site web. Ceci vous permet d'ajouter les informations des nouvelles stations ou de modifier celles déjà ajoutées. Vous pouvez fournir un nom à la station de radio qui sera vu sur votre radio. Vous devez également fournir les informations concernant l'adresse web, le lieu et le format.
3. Une fois que vous avez des stations de webradio disponibles dans la liste 'Mes Stations Ajoutées', vous pouvez écouter ces stations depuis votre radio. Ces stations seront disponibles sur votre radio depuis le sujet 'Mes Stations Ajoutées' du menu webradio.
4. Il est possible d'ajouter les adresses web de flux audio qui ne peuvent être lus par votre radio. Si vous essayez de lire de tels flux, votre radio devra normalement afficher un message d'erreur quelconque. Le Sangean WFS-58 peut seulement lire les flux des radios internet aux formats MP3, WMA, et AAC.
5. Pour consulter, modifier ou effacer vos listes de stations ajoutées sur le site web, utiliser le lien 'Mes Stations Ajoutées' dans la section 'Mon compte'. Pour effacer une station de radio ajoutée, cliquez sur l'icône avec un cœur et le symbole.

Dernières stations écoutées

Il est souvent utile de pouvoir revenir à une station que vous l'avez récemment écoutée. Votre radio dispose d'une fonctionnalité «Last Listened» qui vous permet d'accéder rapidement aux dix dernières stations de radio écoutées ou aux podcasts. Comme chaque nouvelle station de radio est écoutée, l'élément le plus ancien est supprimé de la liste. La dernière liste écoutée est stockée lorsque la radio est débranchée du secteur.

1. Avec la radio allumée et en mode webradio, maintenez la touche Menu enfoncée. Le premier élément du menu est «Last listened». Lorsque cet élément est en surbrillance, appuyez sur la touche Select.
2. L'écran affichera ensuite une liste des dix dernières stations webradio ou des podcasts. Appuyez sur les touches Menu Haut ou Bas pour mettre en surbrillance ce que vous souhaitez écouter, puis appuyez sur la touche Select pour que votre radio puisse se reconnecter à cette station radio ou podcast.

Stockage des stations favorites avec votre radio

Il est également possible de stocker vos stations de radio préférées pendant la lecture d'une station sur votre radio.

1. Appuyez sur la touche Allumer/Veille pour allumer votre radio.
2. Syntonisez la station requise en utilisant l'une des méthodes décrites dans les pages précédentes.
3. Appuyez et maintenez la touche Select. L'écran affichera « Favourite added ».
4. Ces stations seront disponibles sur votre radio à partir de l'option de menu webradio « Mes Favoris », voir « Sélectionner vos stations préférées » au verso. Répétez cette procédure si nécessaire pour mémoriser d'autres stations préférées.

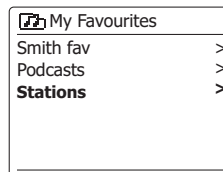
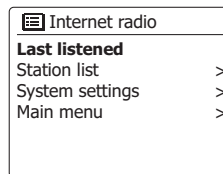

Sélection de vos stations favorites ou Mes stations ajoutées

1. Maintenez la touche Menu enfoncée pour accéder au menu principal de la webradio.
2. Appuyez sur les touches Menu Haut ou Bas jusqu'à ce que « Station list » soit en surbrillance sur l'écran. Appuyez et relâchez la touche Select pour accéder au menu.
3. Appuyez sur les touches Menu Haut ou Bas jusqu'à ce que « My Favorites » ou « My Added Stations » soit mis en surbrillance sur l'écran. Appuyez et relâchez la touche Select et votre liste de stations favorites ou votre liste de stations ajoutées apparaîtra à l'écran.
4. Appuyez sur les touches Menu Haut ou Bas pour mettre en surbrillance la station requise, puis appuyez et relâchez la touche Select pour confirmer votre sélection. L'écran affichera « Connecting... » lors de la recherche de nouvelles stations.

Si la station possède un contenu à la demande tel que les podcasts, voir « Sélection d'un podcast ».

Si vous ne parvenez pas à vous connecter à une station particulière, notez que certaines stations de radio ne diffusent pas 24 heures par jour, et certaines stations ne sont pas toujours en ligne.

De plus, comme mentionné dans la section précédente, il est possible de spécifier des flux audio pour « My added stations » qui ne sont pas compatibles avec votre radio. Dans cet événement, la station ne sera pas jouable. Le Sangean WFS-58 ne peut que lire les flux webradio MP3, WMA et AAC.

Notez que les formats de codage audio répertoriés sont des termes génériques. Il existe de nombreuses variantes de chaque format, ainsi qu'une variété de protocoles de diffusion utilisés par différents radiodiffuseurs. Votre radio a été conçue pour jouer la grande majorité des formats de codage et de diffusion utilisés par les radiodiffuseurs.

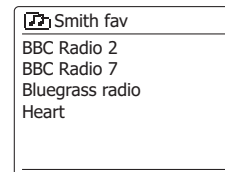
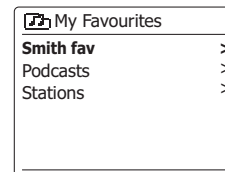
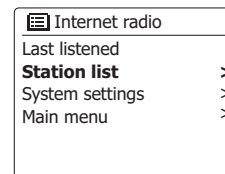

Mode DAB

Utiliser le mode DAB pour la première fois

1. Étendez soigneusement l'antenne télescopique.
2. Appuyez sur la touche Allumer/Veille pour allumer la radio. Si la radio a été utilisée avant, le dernier mode utilisé doit être sélectionné.
3. Appuyez et relâchez la touche Band si nécessaire, puis utilisez les touches Menu Haut ou Bas et Select pour sélectionner le mode radio DAB.
4. Si c'est la première fois que le mode DAB est utilisé, un balayage des canaux DAB de Band III sera effectué. L'écran affichera « Scanning ». (Si la radio a été utilisée, la dernière station utilisée sera sélectionnée à la place). Au cours de la procédure de scan, à mesure que de nouvelles stations sont détectées, le compteur de la station augmentera et les stations seront ajoutées à la liste qui est stockée dans la radio. Le graphique à barres indique la progression du scan.
5. Lorsque le scan est terminé, la radio répertoriera les stations trouvées (dans l'ordre alphanumérique 0.... 9... A... Z), sauf si elle a été préalablement réglée sur une station DAB. Appuyez sur les touches Menu Haut ou Bas pour faire défiler la liste des stations de radio DAB disponibles. Appuyez et relâchez la touche Select pour sélectionner la station en surbrillance. L'écran peut afficher « Connecting... » pendant que la radio re-sintonise. Utilisez les touches Volume pour régler le niveau sonore si nécessaire.
6. Si la liste de la station est encore vide après le scan, l'écran affichera « No stations found » (Pas de stations trouvées).

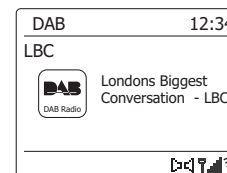
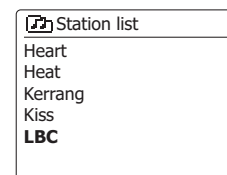
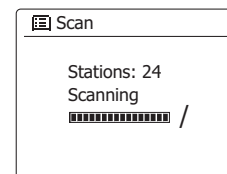

Sélection d'une station de radio DAB

1. Lors de la lecture d'une station de radio DAB, l'affichage indique normalement le nom de la station actuelle avec d'autres informations connexes.
2. Appuyez sur les touches Menu Haut ou Bas pour accéder à la liste des stations de radio et pour faire défiler les stations disponibles.
3. Appuyez et relâchez la touche Select pour sélectionner la station en surbrillance. L'affichage peut afficher « Connecting... » pendant que la radio re-sintonise.
4. Utilisez les touches Volume pour régler le niveau sonore si nécessaire.

Un point d'interrogation devant le nom de la station indique simplement que la station n'a pas été récemment détectée par la radio. Il peut encore être disponible.

Services secondaires

Certaines stations de radio DAB peuvent avoir une ou plusieurs stations secondaires associées à celles-ci. Généralement, ces émissions ne sont pas diffusées continuellement. Si une station possède une station secondaire disponible, le secondaire apparaîtra dans la liste des noms de stations sous la station principale (ou primaire). Voici des exemples de programmes sur BBC Radio 4 «Daily Service» et «Parliament».

1. Pour écouter un service secondaire, utilisez les touches Menu Haut ou Bas pour faire défiler jusqu'à la station choisie, puis appuyez sur la touche Select pour syntoniser la station. Si le service secondaire n'est pas disponible (hors antenne), le service principal sera sélectionné.

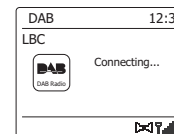
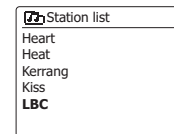
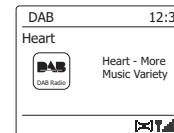

Display modes Options d'affichage

Votre radio possède une gamme d'options d'affichage en mode DAB:

1. Appuyez et relâchez la touche Info pour parcourir les différentes options.

Texte	Affiche des messages textes tels que le nom de l'artiste ou de la piste, numéro de téléphone, alerte circulation, etc.
Genre du Programme	Affiche le genre de la station qui est écoutée tel que Musique Pop, Musique Classique, Informations etc.
Nom du Multiplex/Fréquence	Affiche le nom du multiplex DAN auquel station actuelle appartient ainsi que sa fréquence de diffusion.
Erreur/Force du Signal	Affiche les erreurs et la force du signal de la station qui est écoutée. Un nombre d'erreur bas indique une qualité de signal radio supérieure. Le graphique de force du signal peut être utilisé pour positionner la radio. Pour une bonne réception, le graphique devrait occuper trois blocs ou plus.
Débit et type audio	Affiche des informations concernant le débit numérique et le codage audio de la station qui est écoutée.
Date	Affiche la date actuelle.
DL Plus text	Certaines stations peuvent fournir d'autres informations liées au programme pour l'affichage en plus du texte régulier. Si aucun n'est disponible, un message «Aucune information» s'affiche.

Un indicateur de force de signal est toujours affiché dans la partie basse de l'écran sur le côté droit. Si le programme reçu est en stéréo, alors le symbole Enceinte stérééo sera affiché. Si la station qui est actuellement diffusée a été enregistrée en tant que préréglable, le numéro de préréglable sera affiché.

Remarque: en mode DAB, certaines stations de radio diffusent des images promotionnelles et d'autres informations qui peuvent être affichées sur les radios équipées d'écrans couleur. Une fois que l'aperçu apparaît réduite à l'écran, vous pouvez appuyer sur la touche Select pour mettre l'aperçu en plein écran. Pour revenir à un écran réduit, appuyez de nouveau sur la touche Select.

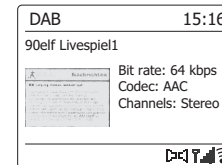
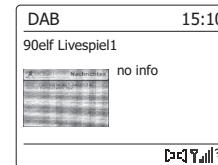
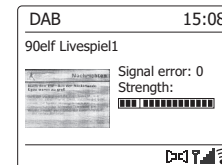
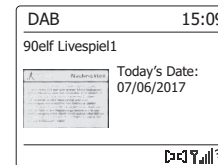
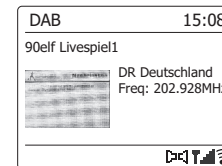
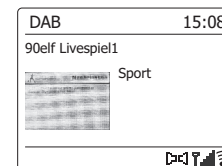
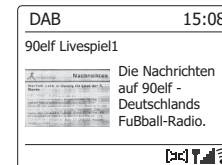

Trouver de nouvelles stations de radio DAB

Si vous souhaitez utiliser votre radio pour la réception DAB dans un nouvel emplacement, ou si aucune station n'a été détectée lors du scan initial, vous pouvez suivre cette procédure pour permettre à votre radio de savoir quelles stations de radio DAB sont disponibles.

1. Assurez-vous que l'antenne télescopique soit étendue et appuyez sur la touche Allumer/veille pour allumer la radio.
2. Appuyez et relâchez la touche Band si nécessaire, puis utilisez les touches Menu Haut ou Bas et Select pour sélectionner le mode radio DAB.
3. Une fois en mode DAB, appuyez et maintenez la touche Menu enfoncé.
4. Appuyez sur les touches Menu Haut ou Bas jusqu'à ce que « Scan » soit mis en surbrillance sur l'écran.
5. Appuyez et relâchez la touche Select pour lancer le scan. L'écran affichera « Scanning » et votre radio effectuera un scan des fréquences DAB Band III. À mesure que de nouvelles stations sont trouvées, le compteur de la station augmentera et les stations seront ajoutées à la liste. Le graphique à barres indique la progression du scan.
6. Appuyez également sur la touche Auto Tune de la télécommande pour lancer un scan des fréquences DAB Band III.

La touche Auto Tune peut ne pas fonctionner dans tous les modes d'affichage. Dans ce cas, utilisez l'option de menu ci-dessus.

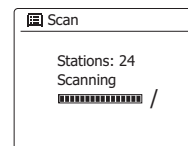
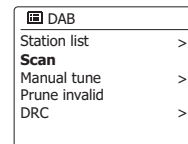

Réglage manuel

La syntonisation manuelle vous permet de syntoniser directement les différents canaux DAB Band III (5A à 13F).

1. En mode DAB, maintenez la touche Menu enfoncée pour que l'écran affiche le menu DAB.
2. Appuyez sur les touches Menu Haut ou Bas jusqu'à ce que « Manual tune » soit mis en surbrillance.
3. Appuyez et relâchez la touche Select pour accéder au mode de syntonisation manuelle.
4. Appuyez sur les touches Menu Haut ou Bas pour choisir le canal DAB requis.
5. Appuyez et relâchez la touche Select pour faire en sorte que la radio syntonise au canal choisi. Lorsque la radio a été syntonisée, l'écran indique le numéro et la fréquence du canal et le nom du multiplex DAB trouvé (le cas échéant). Un graphique à barres montre la puissance du signal et est utile si vous devez repositionner la radio. Le marqueur de signal minimum « I » qui sépare les parties gauche et droite du graphe de signal montre le niveau minimum de signal requis pour une réception satisfaisante. Toutes les nouvelles stations de radio trouvées sur le multiplex DAB syntonisé seront ajoutées à la liste stockée dans la radio.
6. Appuyez sur la touche Back pour choisir une fréquence différente.
7. Appuyez une seconde fois sur la touche Back pour accéder au menu DAB principal, puis sélectionnez « Station list » pour revenir à la syntonisation normale.

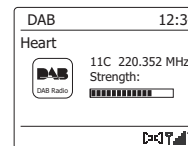
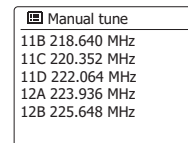
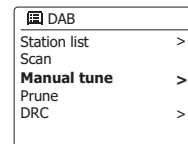

Paramètres du compresseur audio (Dynamic Range Control)

Le compresseur audio Dynamic Range Control (également connu sous le nom de DRC) peut rendre les sons plus silencieux plus faciles à entendre lorsque votre radio est utilisée dans un environnement bruyant en réduisant la portée dynamique du signal audio.

1. Appuyez sur la touche Allumer/Veille pour allumer votre radio.
2. Appuyez et relâchez la touche Band si nécessaire, puis utilisez les touches Menu Haut ou Bas et Select pour sélectionner le mode radio DAB.
3. Appuyez et maintenez la touche Menu enfoncée pour accéder au menu DAB.
4. Appuyez sur les touches Menu Haut ou Bas jusqu'à ce que « DRC » soit en surbrillance sur l'écran.
5. Appuyez et relâchez la touche Select pour entrer dans le mode réglage DRC. Le réglage DRC actuel sera indiqué avec un astérisque.
6. Appuyez sur les touches Menu Haut ou Bas pour mettre en surbrillance le réglage DRC requis (la valeur par défaut est Off).
 - « DRC Off » - DRC est désactivé, le diffuseur DRC sera ignoré.
 - « DRC high » - DRC est configuré comme envoyé par le diffuseur.
 - « DRC low' » - Le niveau DRC est réglé sur 1/2 qui a été envoyé par le diffuseur.
7. Appuyez et relâchez la touche Select pour confirmer le réglage.

Remarque: Toutes les émissions DAB n'utilisent pas la fonction DRC. Si la diffusion ne fournit pas d'informations DRC, le réglage DRC dans la radio n'a aucun effet.

Configuration de l'ordre des stations

Votre radio dispose de 3 paramètres de commande de station à partir desquels vous pouvez choisir. Les paramètres de commande de la station sont, alphanumériques, ensembles et valides.

Remarque: l'ordre de station par défaut sur votre radio est alphanumérique.

1. Appuyez sur la touche Allumer/Veille pour allumer votre radio.
2. Appuyez et relâchez la touche Band si nécessaire, puis utilisez les touches Menu Haut ou Bas et Select pour sélectionner le mode radio DAB.
3. Appuyez et maintenez la touche Menu enfoncée pour accéder à la liste du menu DAB.
4. Appuyez sur les touches Menu Haut ou Bas jusqu'à ce que « Order station » soit mis en surbrillance. Appuyez sur la touche Select pour entrer dans le mode de réglage de l'ordre des stations.
5. Appuyez sur les touches Menu Haut ou Bas pour choisir entre « Alphanumérique », « Ensemble » et « Valide ».
 - « Alphanumeric » - trie la liste des stations par ordre alphanumériques 0... 9 A... Z.
 - « Ensemble » - organise la liste des stations par multiplex DAB.
 - « Valid »: affiche uniquement les stations pour lesquelles un signal peut être trouvé. Le paramètre actuel est indiqué par un astérisque.
6. Appuyez et relâchez la touche Select pour sélectionner l'ordre de station requis.
7. Appuyez sur la touche Back si nécessaire pour revenir au menu DAB ou à la liste des stations.

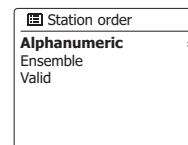
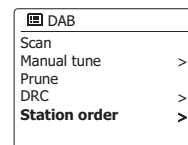
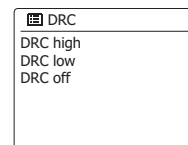
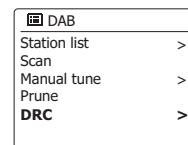

Prune stations

Si vous déménagez dans une partie différente du pays, certaines des stations qui étaient répertoriées pourraient ne plus être disponibles. Aussi, de temps en temps, certains services DAN pourraient arrêter de diffuser ou bien changer de lieu ou de fréquence. Les stations qui ne peuvent pas être trouvés ou qui n'ont pas été reçues pendant une longue période de temps sont affichées dans la liste des stations avec un point d'interrogation.

La fonction Purge des stations effacera les stations DAN marquées de votre liste de stations.

1. Appuyez sur la touche Allumer/Veille pour allumer votre radio.
2. Appuyez et relâchez la touche Band si nécessaire, puis utilisez les touches Menu Haut ou Bas et Select pour sélectionner le mode radio DAB.
3. Appuyez et maintenez la touche Menu enfoncée pour accéder au menu DAB.
4. Appuyez sur les touches Menu Haut ou Bas jusqu'à ce que « Prune » soit mis en surbrillance. Appuyez et relâchez la touche Select.
5. Pour purger la liste des stations, effacer les stations indisponibles, appuyez sur les touches Menu gauche ou Droite jusqu'à ce que « YES » soit mis en surbrillance sur l'écran.
6. Appuyez et relâchez la touche Select pour supprimer les noms de stations invalides de la liste des stations. Si vous ne souhaitez pas purger des stations, mettez en surbrillance « NO », puis appuyez et relâchez la touche Select. L'écran revient au menu précédent.

Note: Si vous avez déplacé votre radio dans une partie différente du pays, vous devriez également prendre soin de rechercher des nouvelles stations (merci de consulter le paragraphe 'Trouver de nouvelles stations').

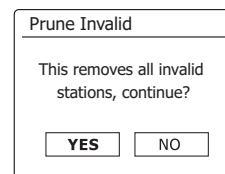
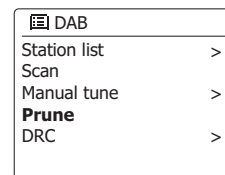

Mode FM

Fonctionnement de votre radio en mode FM

1. Étendez soigneusement l'antenne télescopique et appuyez sur la touche Allumer/veille pour allumer votre radio.
2. Appuyez et relâchez la touche Band si nécessaire, puis utilisez les touches Menu Haut ou Bas et Select pour sélectionner le mode radio FM.
3. Appuyez et maintenez enfoncés les touches Menu Gauche ou Droite pour scanner la bande FM.
4. L'écran indiquera la fréquence du signal qui a été trouvé. Si des informations RDS sont disponibles, après quelques secondes, l'écran affichera le nom de la station de radio.
5. Pour trouver plus de stations FM, répétez l'opération de scan. Votre radio scanne la bande FM de la fréquence actuellement affichée et arrête le scan lorsqu'elle trouve un signal de force suffisante.
6. Alternatively the Auto Tune button on the radio can also be used. Alternativement, la touche Auto Tune de la radio peut également être utilisée. Si vous entendez seulement un sifflement ou une interférence, appuyez simplement sur la touche Auto Tune pour scanner davantage. Votre radio peut avoir trouvé un signal parasite qui interfère.
7. Lorsque la fin de la bande d'onde est atteinte, votre radio recommencera le scan à partir de l'extrémité opposée de la bande d'ondes. Utilisez les touches Volume pour régler le niveau sonore si nécessaire.

Syntonisation manuel

1. Étendez soigneusement l'antenne télescopique.
2. Appuyez sur la touche Allumer/veille pour allumer votre radio.
3. Appuyez et relâchez la touche Band si nécessaire, puis utilisez les touches Menu Haut ou Bas et Select pour sélectionner le mode radio FM.
4. Appuyez et relâchez les touches Menu Gauche ou Droite pour contrôler la fréquence sur laquelle la radio sera réglée. La fréquence changera par intervalles de 50kHz. Lorsque la fin de la bande d'onde est atteinte, la radio recommencera le scan à partir de l'extrémité opposée de la bande d'ondes.
5. Utilisez les touches Volume pour ajuster le niveau sonore si nécessaire.

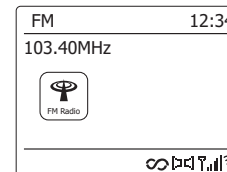
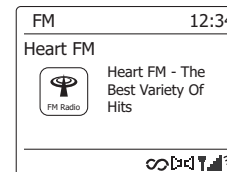
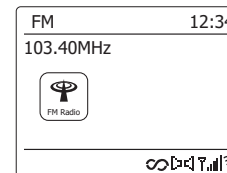

Modes d'affichage

Votre radio dispose d'une gamme d'option d'affichage quand elle est en mode FM:

1. Appuyez et relâchez la touche Info pour parcourir de façon circulaire les différentes options.
 - a. Texte Affiche des messages textes tels que le nom de l'artiste ou de la piste, numéro de téléphone, alerte circulation, etc.
 - b. Genre du Programme Affiche le genre de la station qui est écoutée tel que Musique Pop, Musique Classique, Informations etc.
 - c. Fréquence Affiche la fréquence du signal FM.
 - d. Date Affiche la date actuelle.

Note: Si aucune information RDS n'est disponible, alors la radio ne sera capable que d'afficher la fréquence. Il n'y aura pas de texte ou d'information concernant le genre de programme disponible dans ces conditions. La radio n'affiche des informations que quand celles-ci sont disponibles. Ainsi s'il n'y a pas de texte, par exemple, son affichage ne sera pas disponible. L'indicateur RDS en bas de l'écran montre qu'il y a des données RDS présentes dans le programme réceptionné.

L'affichage du haut-parleur stéréo montre que la radio reçoit un programme stéréo (Merci de vous référer également au paragraphe 'Commutation Stéréo/Mono').

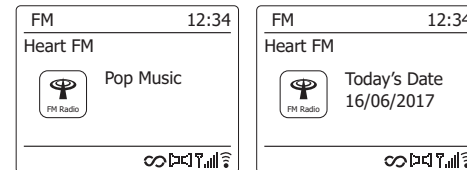
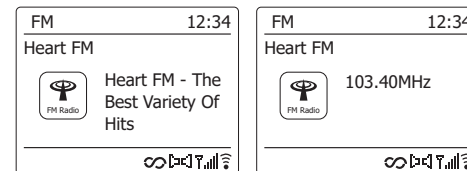

Paramétrage du scan des stations

Lorsque vous utilisez le mode FM, votre radio peut être configurée pour scanner soit des stations locales ou soit pour scanner toutes les stations, y compris les stations de radio éloignées.

1. Appuyez et relâchez la touche Band si nécessaire, puis utilisez les touches Menu Haut ou Bas et Select pour sélectionner le mode radio FM.
2. Appuyez et maintenez la touche Menu enfoncée pour accéder au menu FM.
3. Appuyez sur les touches Menu Haut ou Bas jusqu'à ce que « Scan setting » soit mis en surbrillance, puis appuyez et relâchez la touche Select pour accéder au mode de réglage du scan. Le paramètre de scan actuel est indiqué avec un astérisque.
4. Pour configurer votre radio afin que seules les stations avec les signaux les plus forts soient trouvées pendant le scan, appuyez sur les touches Menu Gauche ou Droite jusqu'à ce que « YES » soit mis en surbrillance. Appuyez et relâchez la touche Select pour confirmer le réglage. (Normalement, cela restreindra le scan vers les transmissions locales.) Par ailleurs, pour configurer votre radio afin que toutes les stations disponibles soient trouvées pendant le scan (transmissions locales et distantes), appuyez sur les touches Menu gauche ou droite jusqu'à ce que « NO » soit mis en surbrillance. Appuyez et relâchez la touche Select pour confirmer le réglage.
5. Appuyez sur la touche Back pour revenir à l'affichage normal du mode FM.

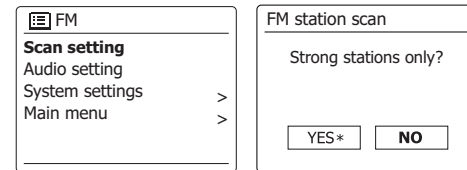
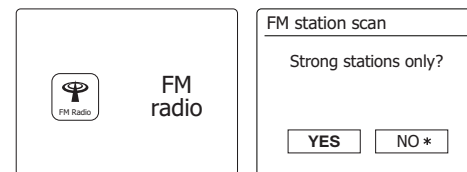

Basculer en mode Stéréo/Mono

Si la station de radio FM écoutée a un signal faible, un sifflement peut être audible. Il est possible de réduire ce sifflement en forçant la radio à jouer la station en mono plutôt qu'en stéréo.

1. Appuyez et relâchez la touche Band si nécessaire, puis utilisez les touches Menu Haut ou Bas et Select pour sélectionner le mode radio FM. Syntonisez la station FM requise comme décrit précédemment.
2. Appuyez et maintenez la touche Menu enfoncée pour accéder au menu FM.
3. Appuyez sur les touches Menu Haut ou Bas jusqu'à ce que « Audio setting » soit en surbrillance sur l'écran. Appuyez et relâchez la touche Select pour accéder au mode de réglage audio. Le réglage actuel est indiqué avec un astérisque.
4. Pour passer en mono afin de réduire le sifflement à partir d'un signal FM faible, appuyez sur les touches Menu Gauche ou Droite jusqu'à ce que « YES » soit mis en surbrillance. Appuyez et relâchez la touche Select pour confirmer le réglage. Par ailleurs, pour revenir au mode automatique «stéréo ou mono» automatique, appuyez sur les touches Menu Gauche ou Droite jusqu'à ce que « NO » soit mis en surbrillance. Appuyez et relâchez la touche Select pour confirmer le réglage.
5. Appuyez sur la touche Back pour revenir à l'affichage normal du mode FM.

Stations pré-réglées

Votre radio dispose de dix pré-réglages de mémoire chacun pour la radio DAB et FM. Ils sont utilisés de la même manière pour chaque mode de fonctionnement.

Les pré-réglages de stations de radio sont conservés même lorsque la radio est éteinte.

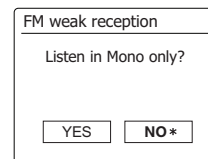
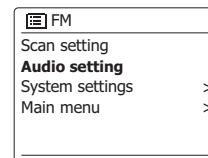

Stockage d'un préréglage à l'aide de l'appareil

1. Appuyez sur la touche Allumer/Veille pour allumer votre radio. Syntonisez la station requise en utilisant l'une des méthodes décrites dans les pages précédentes.
2. Appuyez et maintenez la touche Preset. L'écran affichera un menu « Save to Preset».
3. Appuyez sur les touches Menu Haut ou Bas pour faire défiler la liste préréglée jusqu'à ce que vous atteigniez un préréglage non utilisé ou un préréglage que vous souhaitez modifier. Appuyez et relâchez la touche Select pour mémoriser le préréglage. « Preset stored » sera affiché sur l'écran. Répétez cette procédure si nécessaire pour les préréglages restants.
4. Les stations déjà stockées dans les préréglages peuvent être écrasées en suivant la procédure ci-dessus.

Rappel d'un préréglage à l'aide de l'appareil

1. Sélectionnez le mode radio DAB ou FM.
 2. Appuyez et relâchez la touche Preset pour afficher « Recall from Preset » menu.
 3. Appuyez sur les touches Menu Haut ou Bas pour sélectionner la station préréglée souhaitée. Appuyez et relâchez la touche Select.
- Votre radio se connectera à la station enregistrée dans la mémoire préréglée. Le préréglage utilisé sera affiché en bas de l'écran.

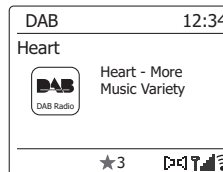
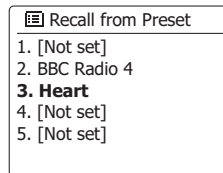
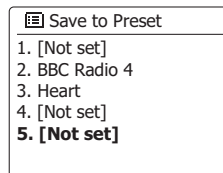

Mode Lecteur multimedia

Utilisation avec Windows, Apple Mac, Linux

Le lecteur multimedia vous permet de lire des fichiers audio enregistrés sur un autre périphérique connecté à votre réseau.

Les périphériques en réseau qui peuvent contenir des fichiers audio peuvent inclure des ordinateurs, des smartphones, des tablettes, des unités Network Attached Storage (NAS) et des routeurs réseau possédant une capacité de partage de fichiers UPnP/DLNA. Pour lire des fichiers à partir d'un périphérique sur votre réseau, votre radio doit se connecter à un programme de serveur de fichiers sur ce périphérique qui utilise le protocole Universal Plug and Play (UPnP) (souvent appelé DLNA).

Si l'appareil est un ordinateur ou une tablette utilisant Windows, il est probable qu'il existe déjà un programme de serveur UPnP disponible sous Windows Media Player (WMP). Cela vous permet de partager vos fichiers avec des périphériques sur votre réseau et vous pouvez ensuite sélectionner des fichiers par Album, Artiste, etc., en utilisant les contrôles de votre radio. WMP peut utiliser les fichiers MP3, WMA, AAC et WAV dans votre radio (et les fichiers FLAC de Windows 10).

Si vous êtes sur Apple MacOS, Linux, iOS ou un utilisateur Android, ou si vous avez vos fichiers audio enregistrés dans d'autres formats, tels qu'ALAC, il existe de nombreux autres programmes UPnP disponibles. Notez que les ordinateurs Apple ne prennent pas en charge la diffusion UPnP en mode natif et qu'un logiciel tiers est requis pour cette tâche. Si vous souhaitez utiliser un serveur DLNA intégré dans votre NAS ou votre routeur réseau, vous devriez consulter la documentation de votre fabricant pour savoir comment cela doit être configuré.

Le lecteur multimedia sur la radio peut lire des fichiers audio en format MP3, WMA, AAC, ALAC, FLAC et WAV. Les fichiers WMA Lossless peuvent également être lus lors de l'utilisation de Windows Media Player en tant que serveur UPnP. Notez que la lecture de fichiers encodés à l'aide de WMA Voice, WMA 10 Professional et de fichiers qui ont une protection DRM n'est pas prise en charge par la radio.

Notez que lors de l'utilisation d'un serveur UPnP/DLNA, les critères de recherche et de sélection qui sont disponibles pour l'utilisateur sont déterminés par le logiciel de navigation, et non par l'appareil qui joue le contenu. Les recherches typiques incluent Artiste, Album et Genre. De nombreuses applications serveur vous permettent également d'accéder à vos fichiers en fonction des dossiers dans lesquels ils sont enregistrés ainsi que d'autres critères. Windows Media Player est moins flexible que certains autres serveurs UPnP à cet égard, mais il est généralement plus facile à configurer.

De nombreuses applications serveur UPnP sont également capables de partager des images et des fichiers vidéo vers d'autres périphériques connectés au réseau. Si tel est le cas (comme c'est le cas avec Windows Media Player), vous pouvez voir l'option de choisir entre «Musique», «Vidéo» et «Images» dans le menu du Lecteur multimedia. Il est clair que vous ne devez sélectionner que l'option « Musique ». Le contenu offert via les options alternatives ne sera pas jouable sur votre radio.

Certaines applications serveur tiers permettent la personnalisation des critères de recherche et des méthodes d'indexation. Cela peut être utile si vous disposez d'une très grande collection de fichiers de musique enregistrés.

Il n'est pas possible dans ce manuel de décrire les applications serveur pour tous les environnements disponibles, et il n'est pas non plus pratique de décrire comment tirer le meilleur parti de chacun. Windows Media Player est utilisé comme exemple dans ce cas, bien que beaucoup de principes s'appliquent également aux autres serveurs. L'accès aux médias, le choix du support pour la lecture et l'utilisation des contrôles de lecture multimédia à partir du produit ou de son application de contrôle sont similaires quel que soit le serveur UPnP/DLNA utilisé.

Lorsque vous utilisez votre radio dans le cadre d'un groupe de produits multi-pièces, les fichiers audio aux formats ALAC et FLAC ne fonctionneront que sur le maître de groupe.

Accès à vos fichiers audio via un serveur UPnP

Si votre ordinateur exécute Windows 7, 8 ou 10, Windows Media Player comprend un serveur UPnP qui mettra vos fichiers à la disposition de votre radio. Il existe d'autres solutions serveur UPnP disponibles pour les utilisateurs non-Windows et pour les utilisateurs de Windows qui souhaitent utiliser une alternative (voir la page précédente).

Il ne dépasse pas la portée de ce manuel d'instructions de couvrir toutes les options possibles pour UPnP. Nous allons expliquer l'utilisation du lecteur Windows Media de Microsoft ici car ce sera le premier choix pour la majorité des utilisateurs.

Configurer l'accès UPnP avec Windows Media Player

1. Au moment de la rédaction de ce document, Windows 7, 8 et 10 utilisent Windows Media Player version 12 (appelé WMP 12), et la configuration est similaire dans chaque cas. WMP 12 peut créer une bibliothèque à partir de tous les médias Des fichiers sont disponibles sur votre PC. Pour ajouter de nouveaux fichiers multimédias à la bibliothèque, Sélectionnez « Bibliothèque », puis « Musique », puis « Toutes les musiques » ou « Artiste », « Album », etc. Cela vous montrera le contenu actuel de la bibliothèque. Vous pouvez simplement faire glisser et déposer des fichiers d'autres emplacements dans la bibliothèque. Par ailleurs, avec des fichiers multimédias ou des dossiers sur l'écran, vous pouvez cliquer avec la touche droit de la souris sur le fichier ou le dossier, puis sélectionnez « Ajouter dans la bibliothèque », puis sélectionnez « Musique ». De cette façon, vous pouvez rapidement ajouter du contenu supplémentaire à votre bibliothèque musicale.
2. Dans WMP 12, cliquez sur « Diffusion » (voir l'image à droite), puis sélectionnez « Autoriser automatiquement les appareils à lire mes médias ». Ensuite, acceptez l'option « Autoriser automatiquement tous les périphériques informatiques et multimédias ». Il existe d'autres options (voir au verso), mais c'est le plus simple si vous souhaitez simplement activer rapidement la diffusion multimédia sur votre radio.
3. Appuyez et relâchez la touche Allumer/Veillepour allumer la radio. Appuyez et relâchez la touche Band si nécessaire, puis utilisez les touches Menu Haut ou Bas et Select pour sélectionner le mode lecteur multimédia. Le menu principal du « Music Player » s'affichera alors.

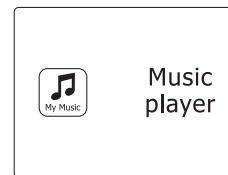
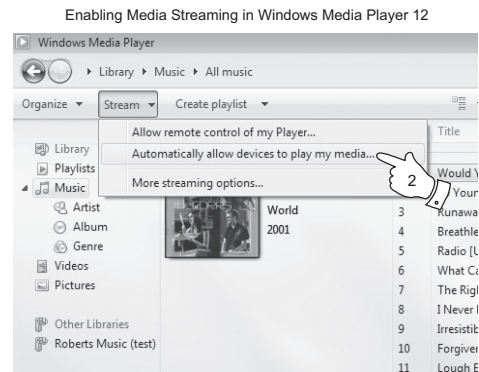

Configurer l'accès UPnP sur un PC Windows - suite

- Appuyez sur les touches Menu Haut ou Bas jusqu'à ce que « Shared Media » soit mis en surbrillance et appuyez sur la touche Select pour le sélectionner. La radio recherchera tous les serveurs UPnP disponibles. Cela peut prendre quelques secondes pour que la radio termine le scan. La radio affichera « <Empty> » si aucun serveur UPnP n'est trouvé.
- Après le scan, sélectionnez votre serveur UPnP en utilisant les touches Menu Haut ou Bas et Select. Si vous avez déjà autorisé la connexion automatique précédemment, votre radio doit maintenant se connecter et vous pouvez passer à la page suivante. Si vous n'avez pas autorisé les connexions automatiques, votre radio affichera normalement « Unauthorised » à ce stade.
- Votre PC peut vous demander s'il existe une connexion à votre serveur UPnP. Qu'il soit demandé ou non, afin que la radio puisse accéder aux fichiers musicaux, vous devrez cliquer sur l'onglet « Bibliothèque » dans WMP 12 et sélectionner l'élément « Diffusion... » pour ouvrir la fenêtre « Diffusion de médias ». Sélectionnez « Autoriser automatiquement les appareils à lire mes médias » puis sélectionnez « Autoriser automatiquement tous les périphériques informatiques et multimédias ». Vous pouvez également sélectionner « Plus d'options de diffusion en continu » pour permettre le partage sur une base « par périphérique ».
- Dans la fenêtre « Plus d'options de diffusion », la radio peut être répertoriée comme un périphérique bloqué. Cliquez sur la touche affichée pour sélectionner « Autorisé ».

Remarque: si vous utilisez le logiciel de pare-feu Windows de Microsoft, cela devrait être correctement configuré par WMP 12. Si vous utilisez un logiciel de pare-feu tiers, vous devrez peut-être le configurer manuellement pour permettre à votre appareil et WMP 12 de communiquer.

- Sur la radio, sélectionnez à nouveau le serveur nommé à l'aide des touches Menu Haut ou Bas et Select. Si WMP 12 est maintenant en mesure de communiquer avec votre radio, vous recevrez quelques options de sélection de média sur l'écran.

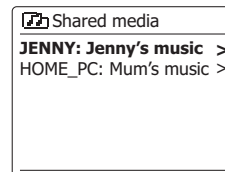

Allowing a device to connect to Windows Media Player 12

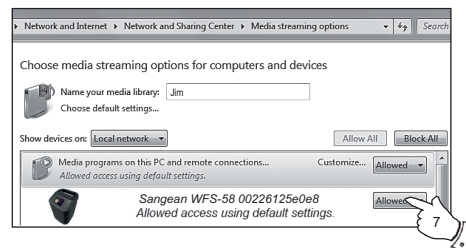

Localisation et lecture de fichiers multimédias à l'aide de l'UPnP

Une fois que le serveur UPnP a été configuré pour partager des fichiers multimédias avec votre radio, vous pouvez sélectionner les fichiers que vous souhaitez lire comme suit:

1. Appuyez sur la touche Allumer/Veille pour allumer l'appareil. Appuyez et relâchez la touche Band si nécessaire, puis utilisez les touches Menu Haut ou Bas et Select pour sélectionner le mode lecteur multimédia. Le menu principal du lecteur de musique s'affiche alors.
2. Appuyez sur les touches Menu Haut ou Bas jusqu'à ce que « Shared Media » soit en surbrillance sur l'écran, puis appuyez sur la touche Select pour faire en sorte que la radio recherche les serveurs UPnP. Notez qu'il peut prendre quelques secondes pour que la radio termine sa recherche. L'affichage reviendra au menu du lecteur multimédia si aucun serveur UPnP n'est trouvé.
3. Après un scan réussi, appuyez sur les touches Menu Haut ou Bas pour mettre en surbrillance votre serveur UPnP, puis appuyez sur la touche Select. Si l'écran affiche plusieurs types de supports, sélectionnez « Music ». (Certains serveurs UPnP peuvent prendre en charge des images et du contenu vidéo à des périphériques appropriés.)
4. La radio répertoriera maintenant les catégories de médias mises à disposition par le serveur UPnP - par exemple « Album », « Artiste » et « Genre ». Appuyez sur les touches Menu Haut ou Bas pour mettre en surbrillance la catégorie que vous souhaitez parcourir, puis appuyez sur la touche Select pour confirmer votre choix. Si vous souhaitez utiliser la fonction de recherche, appuyez sur les touches Menu Haut ou Bas jusqu'à ce que « Search » soit sélectionné sur l'écran. Vous pouvez sélectionner des caractères pour créer un mot-clé pour rechercher du contenu à jouer.

Lorsque vous configurez le partage avec un serveur UPnP, tous vos fichiers ne seront pas disponibles immédiatement. Le serveur UPnP doit parcourir chaque fichier pour identifier les informations de la pochette et de l'album à partir de « étiquettes » intégrés dans ceux-ci. Le serveur peut également avoir besoin de temps pour accéder à Internet pour obtenir des informations supplémentaires telles que « album art » qu'il peut afficher lorsque vous examinez votre bibliothèque musicale sur votre PC. Pour une bibliothèque possédant de nombreux fichiers, cela peut prendre du temps.

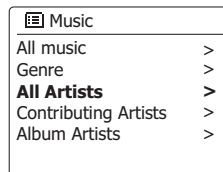
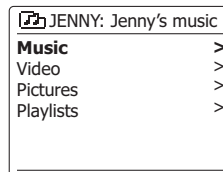
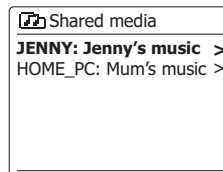
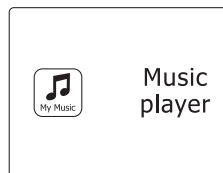

Sélection de Média

Lors de la recherche via UPnP, vous aurez une sélection de critère de recherche telle que définis par le logiciel de serveur UPnP sur votre ordinateur. Ceci vous permet de rechercher par un type d'information donné (Album, Artiste, Genre, etc.) puis de restreindre la recherche à un album ou une piste au sein d'un album.

Certaines applications de serveur UPnP permettent de personnaliser les options de recherche. Les recherches décrites ici sont juste des exemples de ces possibilités.

Écouter un album complet

1. Appuyez sur les touches Menu Haut ou Bas pour choisir le contenu par Artiste, Album, Genre, etc. selon vos besoins, puis appuyez sur la touche Select pour valider votre choix.
2. Lorsque vous atteignez l'album ou le dossier, le menu passera ensuite à l'affichage des pistes dans cet album ou dossier. Lors de la recherche par UPnP, ils seront normalement répertoriés dans l'ordre des numéros de piste (mais selon les critères de recherche, cela peut varier en fonction de l'application du serveur utilisé).
3. Avec la première piste de l'album indiquée, appuyez sur la touche Select. L'album commencera alors à être joué.

Pendant que la radio est en cours de lecture à partir de votre bibliothèque multimédia, vous pouvez utiliser les menus comme décrit ci-dessus pour choisir une sélection différente. Lorsque vous sélectionnez la piste à partir de laquelle jouer, la radio commencera à jouer la nouvelle sélection.

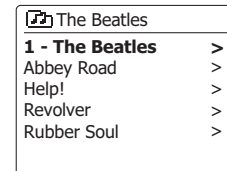
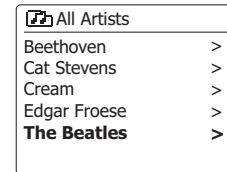
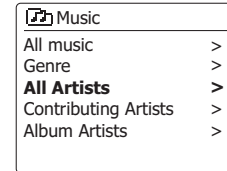
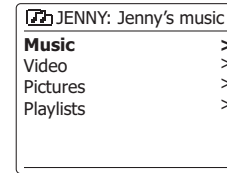

Écouter une piste particulière

1. Si vous souhaitez jouer uniquement une piste particulière à partir d'un album ou d'un dossier, choisissez d'abord l'album ou le dossier comme décrit dans les pages précédentes.
2. Appuyez sur les touches Menu Haut ou Bas jusqu'à ce que la piste requise soit mise en surbrillance.
3. Appuyez et relâchez la touche Select. La piste commencera à être jouée. La radio affichera ensuite les pistes suivantes à partir du même album ou dossier.

Contrôle de la lecture

1. Appuyez sur la touche Play/Pause pour interrompre la lecture de la piste en cours.
2. Si vous appuyez sur la touche Play/Pause, la lecture reprendra à partir du point où elle a été interrompue.
3. Appuyez sur la touche Previous pour lancer la lecture de la piste précédente dans la liste.
4. Appuyez sur la touche Next pour commencer la lecture de la piste suivante dans la liste.
5. Appuyez sur la touche Next ou Previous et maintenez-la enfoncée pour parcourir la piste en cours. Plus la touche est pressée, plus la vitesse à laquelle l'utilisateur se déplacera à travers la piste est rapide. Relâchez la touche lorsque le point désiré est atteint. (Notez que cette fonctionnalité n'est pas prise en charge lors de la lecture de fichiers encodés à l'aide du format FLAC et ALAC).

Dans le lecteur multimedia, vous pouvez choisir de répéter l'album actuel (ou la liste de lecture), ou de jouer les fichiers dans un ordre aléatoire, ou les deux options ensemble.

Répéter les pistes

1. Utilisez la touche Menu pour accéder au menu principal du lecteur multimedia.
2. Appuyez sur les touches Menu Haut ou Bas jusqu'à ce que « Repeat play » soit mis en surbrillance. Pour activer l'option de répétition, appuyez et relâchez la touche Select pour que « On » apparaisse sur l'écran. Vos morceaux sélectionnés seront à nouveau répétés.
3. Pour désactiver l'option de répétition, sélectionnez « Repeat play », puis appuyez et relâchez la touche Select pour que « Off » apparaisse sur l'écran.

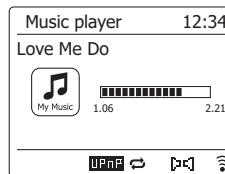
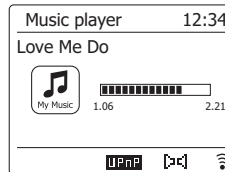
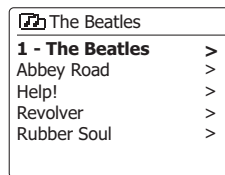

Lecture de pistes dans un ordre aléatoire

1. Maintenez la touche Menu enfoncée pour accéder au menu principal du lecteur multimédia.
2. Appuyez sur les touches Menu Haut ou Bas jusqu'à ce que « Shuffle play » soit mis en surbrillance.
3. Pour activer l'option aléatoire, appuyez et relâchez la touche Select pour que « On » apparaisse sur l'écran. Vos morceaux sélectionnés seront joués dans un ordre aléatoire.
4. Pour désactiver l'option aléatoire, sélectionnez « Shuffle play » et appuyez et relâchez la touche Select pour que « Off » apparaisse sur l'écran.

Si les options de lecture répétée et aléatoire sont réglées sur « On », les icônes Repeat et Shuffle seront affichées à l'écran.

Modes d'affichage

Votre radio possède une gamme d'options d'affichage en mode lecteur multimedia. Notez que la disponibilité des informations dépend des fichiers multimédias spécifiques, leur format et sur la capacité du serveur. (Tous les serveurs UPnP font des informations à partir des fichiers multimédia disponibles dans la même façon.)

1. Appuyez sur la touche Info pour faire défiler les différentes options.

- | | |
|----------------------------|---|
| a. La barre de progression | Affiche la progression de la lecture de la piste en cours de lecture. |
| b. Artist | Affiche l'information de l'artiste de la piste en cours de lecture. |
| c. Album | Affiche les informations de l'album pour la piste en cours de lecture. |
| d. Format | Affiche la vitesse de débit et le format de la piste en cours de lecture. |
| e. Tampon | Affiche l'état de mémoire tampon interne de la radio lors de la lecture multimédia. |
| f. Date | Affiche la date actuelle. |

Chaque fois que le lecteur multimedia affiche un écran d'information (par opposition à un écran de menu), l'heure est affichée dans le coin supérieur droit de l'écran, et un indicateur de la puissance de connexion Wi-Fi ou Ethernet est affiché dans le coin inférieur droit conjointement avec un indicateur montrant la méthode par laquelle la radio a eu l'obtention de ce media - à partir d'un serveur UPnP.

Le WFS-58 est capable d'afficher la pochette de l'album pour la piste en cours de lecture. La capacité de la radio à afficher la pochette dépend de la présence de la pochette dans le fichier en cours de lecture, la pochette étant pas trop volumineux (ou être redimensionnée par le serveur), et la capacité du serveur UPnP à envoyer la pochette à la radio. La pochette envoyée à la radio doit être dans un format JPEG et pas plus de 640 x 480 pixels. Si la radio ne reçoit pas la pochette alors une icône par défaut est affichée. Certaines applications serveur UPnP peuvent également envoyer une icône par défaut si aucune pochette ne se trouve dans le fichier en cours de lecture. Certaines applications de serveur UPnP seront en mesure de redimensionner la pochette, si nécessaire, avant de l'envoyer à la radio. Si la radio attend de recevoir la pochette, mais aucun n'est fourni, aucune pochette ou d'icône ne sera affichée. En raison des grandes variations de formats de pochettes d'album et standards UPnP/DLNA, un éventuel échec de la radio d'afficher la pochette de l'album n'est pas considéré comme un défaut.

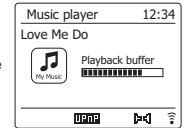
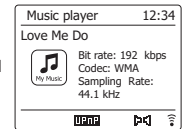
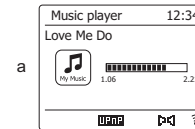
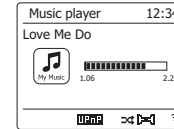

Listes de lecture

Parfois vous pouvez avoir envie d'établir une liste de morceaux de musique ou d'albums que vous pourrez alors lire sans autre action – comme musique de fond pour une fête par exemple.

Votre radio peut être configurée pour retenir une file de plus de 500 morceaux dans le menu liste de lecture. Les morceaux et les albums de la liste de lecture peuvent être choisis depuis votre serveur UPnP. La liste de lecture est retenue en mémoire dans votre radio jusqu'à ce que l'alimentation externe soit retirée ou bien jusqu'à ce que la liste de lecture soit effacée du menu.

Ajout d'une piste à votre liste de lecture

1. Lors de la sélection d'une piste à l'aide d'un serveur UPnP, appuyez et maintenez la touche Select et l'écran affichera « Added to My playlist ».
2. La piste sera ajoutée à la liste de lecture pour une lecture ultérieure.

Ajout d'un album entier ou d'un dossier

3. Lorsque vous utilisez un serveur UPnP sélectionnez l'album, l'artiste ou le dossier, puis appuyez et maintenez la touche Select. L'écran affichera « Added to My playlist ».
4. Chacune des pistes de l'album, l'artiste ou la sélection des dossiers seront ajoutés à la liste de lecture individuellement. Cela permet à toutes les pistes indésirables d'être supprimées de la liste de lecture si nécessaire.

Affichage de votre liste de lecture

1. Appuyez sur la touche Allumer/Veille pour allumer l'appareil. Appuyez et relâchez la touche Band si nécessaire, puis utilisez les touches Menu Haut ou Bas et Select pour sélectionner le mode lecteur multimédia. Le menu lecteur multimedia sera alors affiché à l'écran.
2. Appuyez sur les touches Menu Haut ou Bas jusqu'à ce que « My Playlist » soit mise en surbrillance sur l'écran. Appuyez sur la touche Select pour entrer dans la liste de lecture.
3. Appuyez sur les touches Menu Haut ou Bas pour faire défiler la liste de lecture. Les pistes qui sont desservis par UPnP afficheront le nom de la piste.

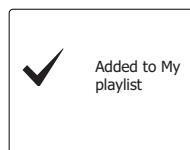
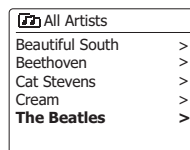
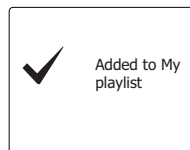

Suppression d'une piste de la liste de lecture

1. Appuyez et maintenez enfoncée la touche Menu pour accéder au menu principal du lecteur multimedia.
2. Appuyez sur les touches Menu Haut ou Bas jusqu'à ce que « My Playlist » soit mis en surbrillance sur l'écran. Appuyez sur la touche Select pour entrer dans la liste de lecture.
3. Appuyez sur les touches Menu Haut ou Bas jusqu'à ce que la piste que vous souhaitez effacer soit mise en surbrillance. Appuyez et maintenez la touche Select.
4. On vous demandera de confirmer la suppression. Pour supprimer la piste, appuyez sur les touches Menu Gauche ou Droite jusqu'à ce que « YES » soit en surbrillance sur l'écran puis appuyez et relâchez la touche Select pour confirmer la suppression.
5. Si vous ne souhaitez pas supprimer la piste de la liste, appuyez sur les touches Menu Gauche ou Droite pour mettre en surbrillance « NO », puis appuyez et relâchez la touche Select pour annuler l'opération.

Suppression d'une liste de lecture

1. Appuyez et maintenez enfoncée la touche Menu pour accéder au menu principal du lecteur multimedia.
2. Pour effacer la liste de lecture entière appuyez sur les touches Menu Haut ou Bas jusqu'à ce que « Clear My playlist » soit mis en surbrillance sur l'écran. Appuyez sur la touche Select.
3. Pour effacer la liste de lecture entière appuyez sur les touches Menu Gauche ou Droite jusqu'à ce que « YES » soit en surbrillance sur l'écran. Appuyez sur la touche Select pour effacer la liste de lecture.
4. Si vous ne souhaitez pas effacer la liste de lecture appuyez sur les touches Menu Gauche ou Droite pour sélectionner « NO » et appuyez et relâchez la touche Select pour confirmer.

Lire vos listes de lecture

1. Appuyez et maintenez enfoncée la touche Menu pour accéder au menu principal du lecteur multimedia.
2. Appuyez sur les touches Menu Haut ou Bas jusqu'à ce que « My playlist » soit mis en surbrillance sur l'écran. Appuyez sur la touche Select.
3. Pour lire une liste depuis une piste particulière, appuyez sur les touches Menu Haut ou Bas jusqu'à ce que la piste désirée soit en surbrillance, puis appuyez et relâchez la touche Select pour lancer la lecture.
4. Pendant la lecture de la liste de lecture, vous pouvez utiliser cette fonction pour sauter à une piste particulière dans la liste de lecture.
5. Pendant la lecture de la liste de lecture, vous pouvez ajouter des pistes ou des albums supplémentaires ou supprimer des pistes spécifiques. (Veuillez consulter les sections précédentes).

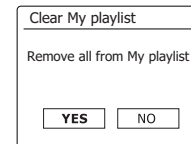
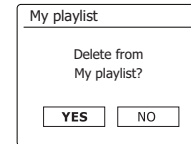

Serveurs de la fonction « Prune »

Votre radio stocke les détails des serveurs UPnP qu'elle a vu via sa connexion réseau dans sa mémoire interne. Si vous utilisez la radio à différents endroits, vous pouvez constater qu'il existe des serveurs répertoriés par la radio auxquels vous n'êtes plus intéressé. Les fonctions des serveurs « prune » permettent de mettre à jour la liste afin que seuls les serveurs UPnP actifs sur le réseau actuellement connecté soient affichés lorsque vous sélectionnez « Shared Media» dans le menu du lecteur multimédia.

1. Maintenez la touche Menu enfoncée pour accéder au menu principal du lecteur multimédia.
2. Appuyez sur les touches Menu Haut ou Bas jusqu'à ce que «Prune servers» soit mis en surbrillance sur l'écran. Appuyez et relâchez la touche Select.
3. Pour supprimer des serveurs qui ne sont plus nécessaires, appuyez sur les touches Menu Gauche ou Droite jusqu'à ce que « YES » soit mis en surbrillance sur l'écran. Appuyez et relâchez la touche Select pour supprimer les serveurs.
4. Si vous ne souhaitez pas purger des serveurs, appuyez sur les touches Menu gauche ou Droite pour mettre en surbrillance « NO» et appuyez et relâchez la touche Select pour confirmer.

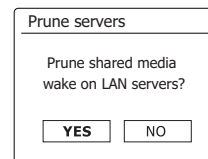

La fonction « Play to »/« Cast to Device » de Windows

Si vous utilisez Windows 7, 8, 8.1 ou 10, il est possible de choisir un album de musique, une piste ou une liste de lecture sur l'ordinateur, puis grâce à la fonction «Play to» (appelé « Cast to Device » dans Windows 10) vous pouvez ordonner à Windows de jouer ses fichiers multimédia sur la radio.

Une fonctionnalité similaire est disponible pour d'autres types d'ordinateurs et pour les périphériques portables utilisant les systèmes d'exploitation iOS ou Android d'Apple. Dans ce mode, la radio fonctionne en tant que Digital Media Renderer (connu sous le nom DMR mode).

1. Assurez-vous que votre radio est branché et connecté à votre réseau.
2. Sur votre PC Windows, localisez le fichier, l'album ou la liste de lecture que vous souhaitez jouer sur la radio.
3. Utilisez la touche droit de la souris pour afficher un menu d'options pour l'élément choisi et sélectionnez l'option «Play to»/«Cast to Device».
4. Windows devrait vous montrer un ou plusieurs périphériques, y compris votre radio, auxquels vous pouvez choisir d'envoyer la musique. Mettez en surbrillance l'élément de la radio et cliquez avec la touche gauche de la souris.
5. Windows ouvrira alors une fenêtre «Play to»/«Cast to Device» montrant la piste ou les pistes à lire. Votre ordinateur prendra alors le contrôle de votre radio. Votre radio entrera dans le mode Digital Render Media (DMR) et après quelques secondes, la radio commencera à jouer. L'affichage sur la radio montre que vous êtes en mode DMR.
6. Pendant que la radio est en mode DMR, vous pouvez utiliser les commandes dans la fenêtre «Play to»/«Cast to Device» sur votre ordinateur pour sauter des pistes, avancer ou faire un retour rapide, mettre en pause ou redémarrer et modifier le volume sur la radio. Vous pouvez également utiliser les commandes de votre radio pour régler le volume, afficher les informations sur les pistes (appuyez sur la touche Info) ou pour changer le mode de fonctionnement. Il n'est plus possible de sauter des pistes ou de mettre en pause la lecture à l'aide des commandes de la radio lorsqu'elle est en mode DMR.
7. Pendant la lecture, vous pouvez sélectionner un contenu supplémentaire dans Windows et utiliser de nouveau la fonction «Play to»/«Cast to Device» (voir les étapes 2 à 4). Les pistes supplémentaires seront ajoutées à la liste de lecture dans la fenêtre actuelle de «Play to»/«Cast to Device». Vous pouvez également supprimer ou modifier l'ordre des pistes dans la fenêtre «Play to»/«Cast to Device».
8. Lorsque vous souhaitez quitter le mode DMR, désactivez simplement votre radio ou sélectionnez un mode de fonctionnement différent.

Remarque: Certains logiciels de sécurité de Windows peuvent empêcher le fonctionnement correct de la fonction «Play to»/«Cast to Device». Un tel logiciel peut avoir des mises à jour ou des options de configuration qui permettront à «Play to»/«Cast to Device» de fonctionner correctement - veuillez consulter votre fournisseur de logiciels antivirus. La fonction «Play to»/«Cast to Device» dans Windows 7, 8 et 10 a été testée avec succès avec le WFS-58 lors de l'utilisation du logiciel de sécurité de Microsoft, sans problème.

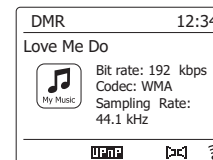
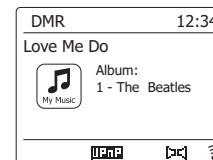
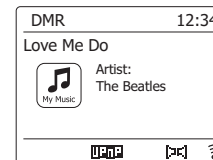
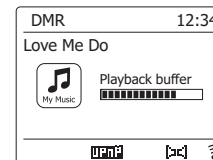

Écouter Spotify

Jouer de la musique avec Spotify Connect

Présentez votre radio à tout un monde de musique. Avec Spotify, vous pouvez bénéficier de l'accès direct à des millions de chansons. Une adhésion Premium à Spotify est nécessaire.

Pour les détails, consultez la page d'accueil de Spotify. <http://www.spotify.com>

Le logiciel Spotify est soumis à autorisation de parties tierces, consultables ici:

www.spotify.com/connect/third-party-licenses

1. Préparation à la lecture

- Téléchargez l'application Spotify  sur votre téléphone ou votre tablette et enregistrez-vous sur l'application.
- Vérifiez l'environnement réseau, et allumez l'alimentation de la radio (consultez la section 'Configuration' dans la section précédente)

Remarque:

Il est nécessaire que la radio et votre smartphone ou tablette soient connectés au même réseau Wi-Fi, afin de pouvoir détecter la radio sur votre smartphone ou votre tablette par la suite.

2. Ouvrez Spotify sur votre smartphone (par exemple), puis entrez dans l'écran de lecture comme indiqué sur le côté droit.

Remarque:

Sur certains appareils, la disposition des contrôles dans l'application Spotify peut être différente de celle affichée et peut également changer avec différentes versions de l'application. Reportez-vous à spotify.com/connect si nécessaire.

3. Appuyez et relâchez la touche Band si nécessaire, puis utilisez les touches Menu Haut ou Bas et Select pour sélectionner le mode Spotify Connect. Le message « Waiting for Users » s'affiche.

4. Jouez des pistes via votre radio.

Appuyez sur l'icône Connect () en bas de l'écran sur votre smartphone et vous devriez trouver votre radio sur la liste. Appuyez sur l'élément et votre smartphone sera lié à votre radio (par exemple le Sangean WFS-58). Vous pouvez voir l'icône de connexion verte indiquant que la connexion effectuée avec la radio. Maintenant, vous pouvez écouter de l'audio sans fil diffusé à partir de votre smartphone lié.

Remarque:

Si vous ne voyez pas l'icône, cela indique qu'aucun périphérique de connexion n'est disponible. Vérifiez le manuel de l'utilisateur de votre appareil ou le site de support du revendeur pour vérifier si une mise à niveau du microprogramme peut être nécessaire.

5. Contrôlez la lecture.

Utilisez les commandes de votre périphérique connecté (par exemple, smartphone) ou des contrôles sur la radio (ou la télécommande) pour lire ou suspendre l'audio, naviguer parmi les pistes et contrôler le volume.

6. Déconnectez Spotify de votre radio.

Appuyez sur l'icône () et vous verrez votre smartphone (par exemple) sur la liste, appuyez sur l'élément et Spotify jouera via votre smartphone. En outre, vous pouvez éteindre votre radio ou sélectionner un mode de fonctionnement différent.

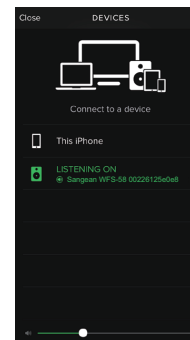
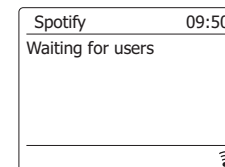
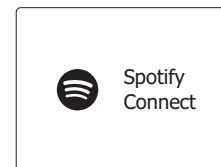

Mode d'affichage - Connexion à Spotify

Votre radio dispose d'un éventail d'options d'affichage lorsqu'elle est connectée à Spotify.

1. Appuyez et relâchez la touche Info pour parcourir de façon circulaire les différentes options.

- a. Barre de progression Affiche la progression de la lecture pour la piste en cours de lecture.
- b. Artiste Affiche le nom de l'artiste pour la piste en cours de lecture.
- c. Album Affiche le nom de l'album dans lequel se trouve la piste en cours.
- d. Débit binaire Affiche le débit binaire et le taux d'échantillonnage de la piste en cours de lecture.
- e. Mise en mémoire tampon Affiche le niveau de mise en mémoire tampon de la barre de son.

Remarque:

Si le streaming audio de Spotify Connect est interrompu ou stoppé (ex: contrôle passé sur un autre appareil), le message « attente des autres utilisateurs » s'affiche.

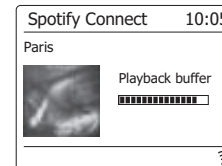
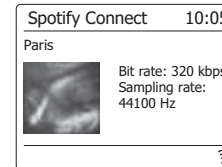
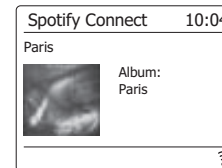
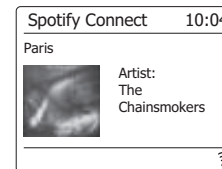
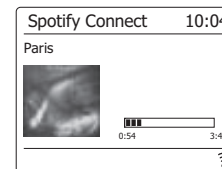

Écouter de la musique avec Napster/Deezer/Qobuz/TIDAL

Avant de pouvoir utiliser votre radio pour écouter de la musique avec Napster/Deezer/Qobuz/TIDAL, il est nécessaire que votre radio se connecte au réseau Wi-Fi et vous devez enregistrer un compte utilisateur valide pour accéder à ces services de musique en streaming. Veuillez noter qu'un abonnement Premium est requis pour chaque service de musique en streaming.

1. Lorsque votre radio est allumée, appuyez et relâchez la touche Band, puis utilisez les touches Menu Haut ou Bas et Select pour sélectionner le mode requis.



Napster



Deezer



Qobuz



TIDAL

2. Utilisez le menu Haut ou Bas et la touche Select pour entrer le nom d'utilisateur. Appuyez sur la touche info, puis utilisez les touches Menu Haut ou Bas pour mettre en surbrillance le symbole **OK** à l'écran. Appuyez sur la touche Select, puis suivez les mêmes étapes pour entrer le mot de passe pour terminer la connexion.

Username											
0	1	2	3	4	5	6	BKSP				
7	8	9	.	-	@		OK				
.	a	b	c	d	e		CANCEL				
f	g	h	i	j	k	l					
m	n	o	p	q	r	s					

Password											
0	1	2	3	4	5	6	BKSP				
7	8	9	.	-	@		OK				
.	a	b	c	d	e		CANCEL				
f	g	h	i	j	k	l					
m	n	o	p	q	r	s					

3. Mettez en surbrillance l'élément du menu de service en streaming en utilisant les touches Menu Haut ou Bas. Appuyez sur la touche Select pour confirmer l'option.

Napster	
Library	>
Charts	>
New releases	>
Napster playlists	>
Mixes	>
Editorial picks	>

Deezer	
Flow	>
Charts	>
Recommendations	>
Mixes	>
Genres	>

Qobuz	
Serch	>
Discover	>
Playlists	>
Favorites	>
Purchases	>

TIDAL	
New	>
TIDAL Rising	>
Playlists	>
Genres	>
My music	>

4. Contrôlez la lecture à l'aide des touches lecture/pause (**⏸**), piste suivante (**⏭**), et piste précédente (**⏮**) de la radio. Maintenez la touche Next ou Previous enfoncée pour naviguer à travers la piste en cours. Relâchez la touche lorsque le point désiré est atteint.
5. Si le service de musique en streaming est en mesure de fournir des informations à partir de la piste en cours de lecture, vous pouvez appuyer et relâcher la touche Info pour afficher les informations sur l'écran.
6. Si vous souhaitez vous déconnecter du compte d'utilisateur actuel, lorsque vous êtes dans le menu de service en streaming, appuyez sur la touche Menu Haut ou Bas jusqu'à ce que « Logout » soit mis en surbrillance sur l'afficheur et appuyez sur la touche Select.

Napster	
Napster playlists	>
Editorial picks	>
Genres	>
My library	>
Search	>
Logout napstervip1401@>	

Deezer	
Mixes	>
Genres	>
My library	>
Search	>
Logout fr3prem+@test.r>>	

Qobuz	
Discover	>
Playlists	>
Favorites	>
Purchases	>
Search	>
Logout heiko@tune-in-m>	

TIDAL	
Playlists	>
Genres	>
My music	>
Search	>
Logout airbleus	>

Écoute de la musique via le streaming Bluetooth

Vous devez coupler votre périphérique Bluetooth au WFS-58 avant de pouvoir vous connecter automatiquement pour lire/diffuser de la musique Bluetooth via votre radio. Le couplage crée une « liaison » afin que deux appareils puissent se reconnaître.

Couplez et jouez sur votre appareil Bluetooth pour la première fois

1. Appuyez et relâchez la touche Allumer/Veille pour allumer la radio. Appuyez et relâchez la touche Band si nécessaire, puis utilisez la touche Menu Haut ou Bas et la touche Select pour sélectionner le mode Bluetooth. Votre radio affichera qu'elle est détectable en faisant clignoter le voyant Bluetooth sur l'écran.
2. Activez Bluetooth sur votre appareil selon le mode d'emploi de l'appareil pour coupler la radio. Localisez la liste des périphériques Bluetooth et sélectionnez le périphérique nommé «WFS-58». Avec certains mobiles (qui sont équipés de versions antérieures qu'un périphérique Bluetooth BT2.1), vous devrez peut-être entrer le code «0000».
3. Une fois connecté, le nom de votre appareil Bluetooth connecté s'affichera à l'écran. Vous pouvez simplement sélectionner et lire n'importe quelle musique de votre périphérique source. Le contrôle du volume peut être réglé à partir de votre périphérique source, ou directement à partir de la radio.
4. Utilisez les commandes de votre appareil Bluetooth ou de la radio pour jouer/suspendre et naviguer à travers les pistes.



Remarque:

- 1). Si 2 périphériques Bluetooth recherchent votre radio, pour la première fois lors du couplage, elle affichera un périphérique disponible sur les deux appareils. Toutefois, si un périphérique se connecte avec cet appareil, l'autre périphérique Bluetooth ne le trouvera pas sur la liste.
- 2). Si vous retirez votre périphérique source hors de portée, la connexion sera temporairement interrompue avec votre radio. Votre radio se reconnectera automatiquement si le périphérique source est ramené dans la portée effective. Notez que pendant la période de déconnexion, aucun autre périphérique Bluetooth ne peut se coupler ou se lier à votre radio.
- 3). Si «WFS-58» s'affiche dans votre liste de périphériques Bluetooth, mais que votre appareil ne peut pas vous connecter, supprimez l'élément de votre liste et coupez le périphérique avec la radio à nouveau en suivant les étapes décrites précédemment.
- 4). La portée effective entre le système et le périphérique couplé est d'environ 10 mètres (30 pieds). Tout obstacle entre le système et l'appareil peut réduire la portée effective.
- 5). Les performances de connectivité Bluetooth/NFC peuvent varier en fonction des appareils Bluetooth connectés. Reportez-vous aux fonctionnalités Bluetooth de votre appareil avant de vous connecter à votre radio. Toutes les fonctionnalités peuvent ne pas être prises en charge sur certains appareils Bluetooth couplés.



Lecture de fichiers audio en mode Bluetooth

Lorsque vous avez correctement connecté votre radio avec le périphérique Bluetooth choisi, vous pouvez commencer à jouer votre musique à l'aide des commandes de votre périphérique Bluetooth connecté.

1. Une fois la lecture commencée, ajustez le volume au réglage requis à l'aide des touches de volume de votre radio ou de votre périphérique Bluetooth activé.
2. Utilisez les commandes de votre appareil pour jouer/mettre en pause et naviguer parmi les pistes. Sinon, contrôlez la lecture à l'aide des touches Lecture/Pause (), Piste suivante (), Piste précédente () sur la radio.
3. Appuyez et maintenez la touche Suivant ou Précédent pour parcourir la piste en cours. Relâchez la touche lorsque la piste désirée est trouvée.

Remarque:

- 1). Toutes les applications ou appareils de lecture ne peuvent pas répondre à tous ces commandes.
- 2). Lorsque vous effectuez ou recevez des appels, votre radio mettra en pause la musique automatiquement pour vous permettre de répondre au téléphone. Un tel comportement est fonction de l'appareil connecté et n'indique pas un défaut avec votre radio.

Modes d'affichage - Bluetooth

Votre radio possède une gamme d'options d'affichage en mode Bluetooth. Notez que la disponibilité des informations dépend du format spécifique du média.

1. Appuyez et relâchez la touche Info pour parcourir les différentes options.
 - a. Titre Affiche les informations de la piste pour la piste en cours de lecture.
 - b. Artist Affiche les informations sur l'artiste pour la piste en cours de lecture.
 - c. Album Affiche les informations de l'album pour la piste en cours de lecture.

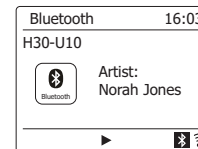

Mémoire du haut-parleur et reconnexion d'un périphérique

Votre radio peut mémoriser jusqu'à 8 ensembles d'appareils couplés, lorsque la mémoire dépasse cette quantité, l'historique de couplage le plus ancien sera écrasé.

Si votre périphérique Bluetooth est déjà couplé à la radio précédemment, l'appareil mémorise votre périphérique Bluetooth et tente de se reconnecter avec le dernier périphérique connecté en mémoire. Si le dernier périphérique connecté n'est pas disponible, votre radio essayera de se connecter à l'avant dernier périphérique, et ainsi de suite.

Par ailleurs, vous pouvez vous connecter à votre appareil précédemment couplé.

1. Appuyez et relâchez la touche Band si nécessaire, puis utilisez la touche Menu Haut ou Bas et la touche Select pour sélectionner le mode Bluetooth.
2. Maintenez la touche Menu enfoncée pour accéder au menu Bluetooth.
3. Appuyez sur les touches Menu Haut ou Bas jusqu'à ce que « View details » soit mis en surbrillance, puis appuyez sur la touche Select pour accéder au menu.
4. Appuyez sur les touches Menu Haut ou Bas jusqu'à ce que « Paired Device list » soit mis en surbrillance, puis appuyez sur la touche Select pour entrer une liste des périphériques précédemment connectés.
5. Appuyez sur les touches Menu Haut ou Bas pour mettre en surbrillance un périphérique précédemment couplé que vous souhaitez connecter et appuyez sur la touche Select pour confirmer la sélection.

Affichage de l'information du périphérique du Bluetooth ou du Bluetooth connecté

1. Appuyez et relâchez la touche Band, puis utilisez le menu haut ou bas et la touche Select pour sélectionner le mode Bluetooth.
2. Maintenez la touche Menu enfoncée pour accéder au menu Bluetooth.
3. Appuyez sur les touches Menu Haut ou Bas jusqu'à ce que « Bluetooth info » soit mis en surbrillance, puis appuyez sur la touche Select pour afficher les informations Bluetooth (par exemple, statut Bluetooth/firmware/nom convivial).
4. Pour afficher les informations relatives au périphérique Bluetooth connecté, dans le menu Bluetooth, appuyez sur les touches Menu haut ou bas jusqu'à ce que « Connected Device » soit mis en surbrillance, puis appuyez sur la touche Select

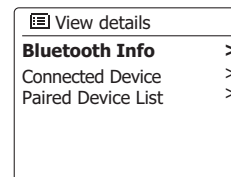
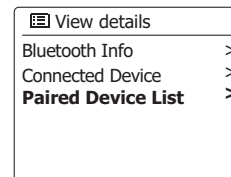
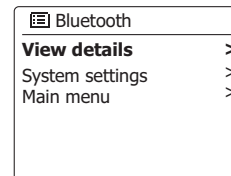

Déconnexion de votre périphérique Bluetooth

1. Maintenez la touche de couplage Bluetooth enfoncée pendant 2-3 secondes pour vous déconnecter avec votre appareil Bluetooth. L'indicateur Bluetooth clignotera sur l'afficheur. Maintenant, votre radio est à nouveau détectable pour le couplage.
2. Vous pouvez également désactiver Bluetooth sur votre périphérique source Bluetooth pour vous déconnecter avec votre appareil Bluetooth ou sélectionner un autre mode que le mode Bluetooth pour désactiver la connexion.

Couplez et lire sur votre appareil via NFC

Votre radio est équipée d'une fonction NFC sans fil (Near Field Communication) permettant aux appareils compatibles NFC de coupler et de lire de la musique avec votre radio. Pour les appareils non-NFC, reportez-vous aux sections ci-dessus pour l'appariement Bluetooth standard.

1. Activez votre fonctionnalité NFC sur votre appareil. (Important: assurez-vous que l'écran de votre appareil de lecture soit allumé et déverrouillé pour permettre au NFC de fonctionner.)
2. Touchez la zone NFC de votre appareil de lecture contre la zone NFC de la radio. L'appareil entrera en mode de couplage automatique. Si vous coupez avec l'appareil pour la première fois, quelques périphérique compatible NFC recevra la permission de lier avec la radio. Une fois couplé à un appareil, « Connecting WFS-58... » ou un message similaire s'affiche sur votre appareil compatible NFC.
3. Utilisez les commandes de votre appareil ou sur votre radio pour lire/arrêter et naviguer à travers les pistes.

Remarque:

1. La performance de la connectivité NFC peut varier en fonction des périphériques Bluetooth connectés. Reportez-vous aux fonctionnalités Bluetooth de votre appareil avant de vous connecter à votre radio. Toutes les fonctionnalités peuvent ne pas être prises en charge sur certains périphériques compatibles Bluetooth/NFC.
2. L'emplacement de la zone de détection NFC n'est pas le même sur tous les périphériques. Lors de la connexion à un autre appareil Bluetooth via NFC, reportez-vous au Guide de l'utilisateur de l'autre appareil pour plus d'informations.
3. Certaines boîtes métalliques ou housse pour téléphones mobiles peuvent réduire la sensibilité du NFC. Assurez-vous de l'enlever, avant d'activer le NFC.

Déconnexion de votre périphérique NFC

Pour déconnecter votre appareil, il suffit de le toucher à nouveau avec la zone NFC de la radio. (Important: assurez-vous que l'écran de votre appareil de lecture est activé et déverrouillé pour permettre à NFC de fonctionner.)

Horloge et alarmes

Mise à jour automatique de l'horloge

Normalement votre radio mettra à jour l'horloge automatiquement lorsqu'elle est connectée à Internet. Si vous réglez l'heure manuellement, la radio calculera le décalage horaire local qui est ensuite mémorisé. Chaque fois qu'il synchronise l'horloge à l'aide d'Internet, y compris après une panne de courant, votre radio définit l'horloge automatiquement à l'aide de cette information.

Vous voudriez peut-être utiliser la radio loin d'une connexion d'Internet, auquel cas vous pouvez spécifier que l'appareil définit son horloge à partir des émissions de radio DAB ou FM. Après une panne de courant, la radio réglera son horloge la prochaine fois que vous allumez la radio en mode DAB ou FM.

Vous pouvez également spécifier que l'heure ne soit pas automatiquement mise à jour. Dans ce cas, l'horloge doit toujours être réglée manuellement après une interruption de courant.

1. Avec votre radio allumée, maintenez la touche Menu enfoncé pour accéder au menu pour le mode en cours.
2. Appuyez sur les touches Menu Haut ou Bas jusqu'à ce que « System Settings » soit mis en surbrillance sur l'écran. Appuyez et relâchez la touche Select pour accéder au menu Réglages système.
3. Appuyez sur les touches Menu Haut ou Bas jusqu'à ce que « Time/Date » soit mise en surbrillance sur l'écran. Appuyez et relâchez la touche Select pour entrer la configuration de l'heure.
4. Appuyez sur les touches Menu Haut ou Bas jusqu'à ce que « Auto update » soit mise en surbrillance sur l'écran. Appuyez et relâchez la touche Select pour accéder au menu Mise à jour automatique.
5. Appuyez sur les touches Menu Haut ou Bas pour choisir une option de mise à jour à partir de « Update from DAB », « Update from FM », « Update from Network » ou « No update », si nécessaire. Appuyez et relâchez la touche Select pour confirmer votre choix. La radio reviendra à l'affichage du menu précédent.

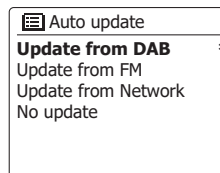
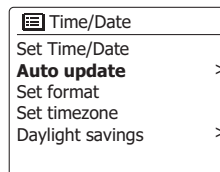
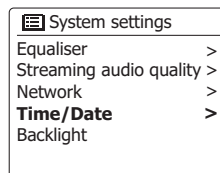
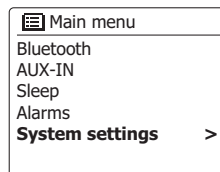

Réglage du format de l'horloge

L'affichage de l'horloge utilisé du mode veille et sur les écrans du mode de lecture peut être réglé sur le format 12 ou 24 heures. Le format sélectionné est également utilisé lors du réglage des alarmes.

1. Avec votre radio allumée, maintenez la touche Menu enfoncée pour accéder au menu pour le mode en cours.
2. Appuyez sur les touches Menu Haut ou Bas jusqu'à ce que « System Settings » soit mis en surbrillance sur l'écran. Appuyez et relâchez la touche Select pour accéder au menu Réglages système.
3. Appuyez sur les touches Menu Haut ou Bas jusqu'à ce que « Time/Date » soit mis en surbrillance sur l'écran. Appuyez et relâchez la touche Select pour entrer la configuration de l'heure.
4. Appuyez sur les touches Menu Haut ou Bas jusqu'à ce que « Set format » soit mis en surbrillance sur l'écran. Appuyez et relâchez la touche Select pour accéder au menu Format de l'horloge. Le format d'affichage actuel de l'horloge est marqué d'un astérisque.
5. Appuyez sur les touches Menu Gauche ou Droite pour sélectionner le format 12 ou 24 heures. Appuyez et relâchez la touche Select pour confirmer votre choix de format d'horloge. L'affichage reviendra ensuite au menu précédent.

Si le format d'horloge de 12 heures est choisi, la radio utilisera l'horloge de 12 heures pour le réglage des alarmes et affichera une horloge de 12 heures avec un indicateur AM ou PM en mode veille.

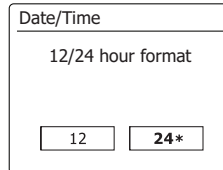
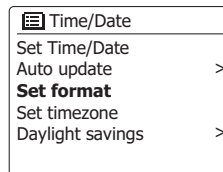
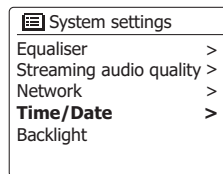
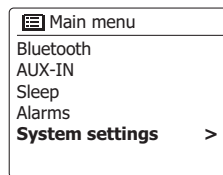

Réglage manuel de l'horloge

Une fois qu'une connexion à Internet a été établie, votre radio définira normalement son horloge automatiquement dans le fuseau horaire local qui a été spécifié lors de la configuration.

Si vous avez besoin de régler l'heure manuellement, modifiez le fuseau horaire ou passez manuellement de l'heure d'hiver à l'heure d'été (de GMT à BST au Royaume-Uni, également communément connu en dehors du Royaume-Uni comme heure d'été), puis suivez cette procédure.

1. Lorsque votre radio est allumée, maintenez la touche Menu enfoncée pour accéder au menu du mode en cours.
2. Appuyez sur les touches Menu Haut ou Bas jusqu'à ce que « System Settings » soit mis en surbrillance sur l'écran. Appuyez et relâchez la touche Select pour accéder au menu des paramètres système.
3. Pour modifier le réglage du fuseau horaire, passez à l'étape 10. Pour passer de l'heure d'hiver à l'heure d'été, passez à l'étape 12. Pour modifier le réglage actuel de l'heure ou de la date, appuyez sur les touches Menu Haut ou Bas jusqu'à ce que « Time/Date » soit mis en surbrillance sur l'écran, puis appuyez sur la touche Select pour accéder à l'écran de réglage de l'heure et de la date.
4. Appuyez sur les touches Menu Haut ou Bas jusqu'à ce que « Set Time/Date » soit mis en surbrillance sur l'écran. Appuyez et relâchez la touche Select pour entrer dans la configuration de l'horloge. Les chiffres du jour clignoteront.
5. Appuyez sur les touches Menu Haut ou Bas jusqu'à ce que le jour correct s'affiche. Appuyez et relâchez la touche Select pour accéder à la sélection. Les chiffres du mois cligneront alors.
6. Appuyez sur les touches Menu Haut ou Bas pour sélectionner le mois correct. Appuyez et relâchez la touche Select pour accéder à la sélection. Les chiffres de l'année clignoteront ensuite.

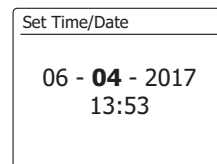
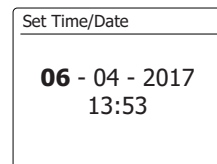
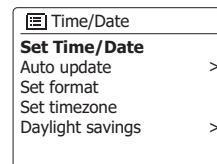
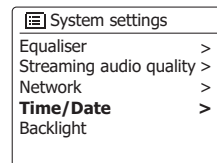
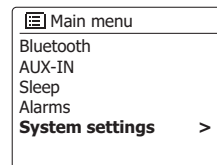

7. Appuyez sur les touches Menu Haut ou Bas pour sélectionner l'année correcte. Appuyez et relâchez la touche Select pour accéder à la sélection. Les chiffres des heures clignoteront alors.
8. Appuyez sur les touches Menu Haut ou Bas pour sélectionner l'heure correcte. Appuyez et relâchez la touche Select pour accéder à la sélection. Les chiffres des minutes clignoteront alors.
9. Appuyez sur les touches Menu Haut ou Bas pour sélectionner les minutes correctes. Appuyez et relâchez la touche Select pour accéder à la sélection. L'affichage reviendra ensuite au menu précédent.
10. Appuyez sur les touches Menu Haut ou Bas jusqu'à ce que « Set timezone » soit mis en surbrillance sur l'écran, puis appuyez et relâchez la touche Select.
11. Appuyez sur les touches Menu Haut ou Bas pour mettre en surbrillance le fuseau horaire applicable à votre emplacement, appuyez et relâchez la touche Select pour confirmer le réglage. Appuyez sur la touche Back pour quitter ou passer à l'étape 12 pour définir l'option de l'heure d'été/hiver.
12. Appuyez sur les touches Menu Haut ou Bas jusqu'à ce que « Daylight savings » soit mis en surbrillance sur l'écran, puis appuyez et relâchez la touche Select. L'astérisque indique le réglage actuel. Au Royaume-Uni, ON équivaut à l'heure d'été britannique, OFF équivaut à l'heure moyenne de Greenwich.
13. Appuyez sur les touches Menu Gauche ou Droite pour mettre en surbrillance « ON » ou « OFF » selon l'option requise, puis appuyez et relâchez la touche Select pour confirmer le réglage. Appuyez sur la touche Back pour quitter.

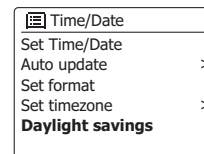
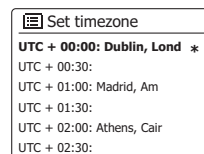
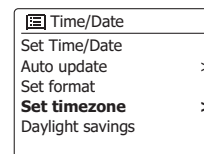
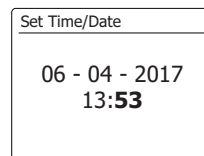
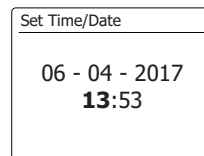
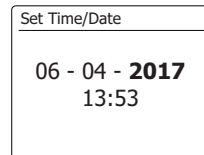

Réglage du réveil

Votre radio dispose de deux alarmes distinctes qui peuvent être configurées pour vous réveiller avec la radio ou avec une alarme de sonnerie. En cas d'interruption de courant, votre radio conservé dans sa mémoire vos paramètres d'alarme. Assurez-vous que l'heure est réglée correctement avant de régler les alarmes.

Si votre radio est utilisée dans le cadre d'un système multi-pièces, voir aussi « Alarme et Multi-pièce ».

1. Pendant que la radio est allumée, maintenez la touche Menu enfoncée pour accéder au menu du mode en cours. Appuyez sur les touches Menu Haut ou Bas jusqu'à ce que « Main menu » soit mis en surbrillance sur l'afficheur. Appuyez et relâchez la touche Select pour accéder au menu principal.
2. Appuyez sur les touches Menu Haut ou Bas jusqu'à ce que « Alarms» soit mis en surbrillance sur l'écran. Appuyez et relâchez la touche Select pour voir les paramètres d'alarme actuels. Si aucune modification n'est requise, appuyez sur la touche Précédent pour quitter.
3. Appuyez sur les touches Menu Haut ou Bas jusqu'à ce que l'alarme désirée (1 ou 2) soit mise en surbrillance sur l'écran. Appuyez et relâchez la touche Select pour entrer dans la configuration de l'alarme.
4. Appuyez sur les touches Menu Haut ou Bas jusqu'à ce que « Time» soit mis en surbrillance sur l'écran. Appuyez et relâchez la touche Select pour régler l'heure de l'alarme.
5. Appuyez sur les touches Menu Haut ou Bas pour choisir l'heure de l'alarme. Appuyez et relâchez la touche Select pour confirmer le réglage.

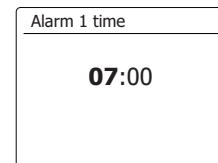
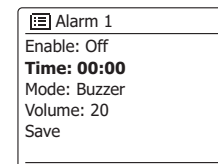
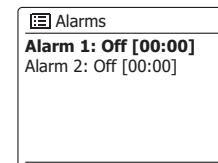
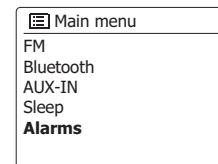

6. Appuyez sur les touches Menu Haut ou Bas pour choisir les chiffres des minutes de l'alarme. Appuyez et relâchez la touche Select pour confirmer le réglage. L'affichage reviendra ensuite au menu de réglage de l'alarme. Si la radio a été configurée pour utiliser un format d'horloge de 12 heures, il y aura également une option pour régler AM ou PM pour l'heure de l'alarme.
7. Appuyez sur les touches Menu Haut ou Bas pour mettre en surbrillance « Activer » (Enable) et appuyez et relâchez la touche Select. L'affichage indiquera les options de fréquence pour l'alarme. Les options de fréquence d'alarme sont les suivantes:
- « Off » - l'alarme sera éteinte
 - «Daily» - l'alarme retentira tous les jours
 - «Once», l'alarme retentira une fois
 - «Weekends» - l'alarme retentit uniquement le week-end
 - «Weekdays» - l'alarme retentit en semaine seulement
- Appuyez sur les touches Menu Haut ou Bas pour choisir l'option de fréquence d'alarme requise. Le choix « Off » désactive l'alarme. Appuyez et relâchez la touche Select pour confirmer la sélection. Si vous choisissez de régler l'alarme. Une fois, vous devrez également définir la date à l'aide des touches Menu Haut ou Bas et Select.
8. L'alarme peut être réglée sur la sonnerie, la webradio, la radio DAB ou la radio FM. Pour le mode radio sélectionné, l'alarme radio peut être réglée sur l'une des stations qui ont été stockées sous forme de pré-réglages ou sur la station récemment écoutée. Appuyez sur les touches Menu Haut ou Bas pour mettre en surbrillance l'option actuelle «Mode» pour l'alarme, puis appuyez et relâchez la touche Select si vous souhaitez le modifier. Appuyez sur les touches Menu Haut ou Bas pour mettre en surbrillance «Buzzer» ou le mode requis. Appuyez et relâchez la touche Select pour confirmer la sélection.

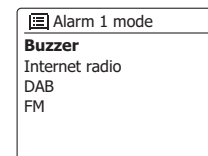
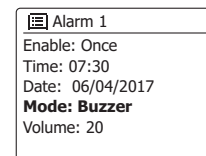
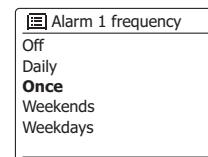
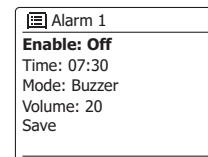
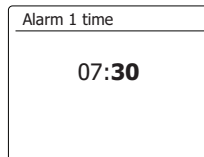

9. Si vous réglez l'alarme sur une option radio, appuyez sur les touches Menu Haut ou Bas pour mettre en surbrillance l'option « Preset: », puis appuyez et relâchez la touche Select si vous souhaitez le modifier. Choisissez à partir de la station de radio «Last listened» ou des préréglages 1 - 10. Faites défiler jusqu'à l'option choisie et appuyez sur la touche Select pour confirmer la sélection.

Remarque: l'alarme ne peut utiliser qu'un préréglage déjà enregistré.

10. Appuyez sur les touches Menu Haut ou Bas jusqu'à ce que l'option «Volume: » soit mise en surbrillance sur l'écran et appuyez sur la touche Select si vous souhaitez le modifier. La radio utilise le réglage du volume enregistré pour chaque alarme lorsque cela sonne. Appuyez sur les touches Menu Haut ou Bas pour régler le volume requis, puis appuyez et relâchez la touche Select pour confirmer le réglage.
11. Pour enregistrer les réglages d'alarme, appuyez sur les touches Menu Haut ou Bas jusqu'à ce que «Save» soit mis en surbrillance. Appuyez et relâchez la touche Select pour mémoriser les paramètres d'alarme. Votre radio indique «Alarme enregistrée» et va ensuite revenir à la liste des alarmes avec le nouveau réglage de l'alarme affiché à l'écran. Si vous décidez de ne pas enregistrer les paramètres, appuyez sur la touche Précédent. L'écran affichera «'Save changes» avec une option «YES» ou «NO». Appuyez et relâchez les touches Menu Gauche ou Droite pour choisir «NO», puis appuyez et relâchez la touche Select. «Alarm not saved» s'affichera à l'écran. Les alarmes actives sont affichées à l'aide de petits indicateurs d'alarme au bas des écrans de lecture et de l'affichage de l'horloge en mode veille.
- Remarque:** Si vous faites une erreur à tout moment lors du réglage des alarmes, utilisez la touche Précédent pour revenir à l'écran précédent.

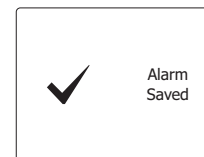
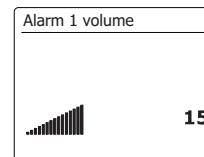
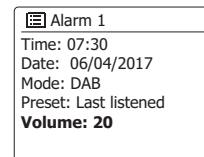
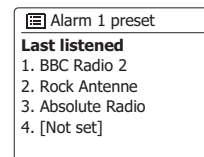
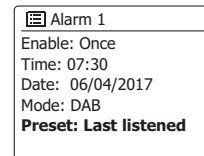

Quand l'alarme sonne

Le buzzer ou l'alarme radio sonnera aux heures sélectionnées jusqu'à 60 minutes, à moins d'être annulé. Le volume utilisé pour l'alarme sera comme spécifié lors de la procédure de réglage de l'alarme. Si la radio ne peut pas se connecter à la station de radio spécifiée, l'alarme buzzer sera utilisée à la place.

Pendant une alarme, l'icône d'alarme clignotera en bas des écrans du mode de lecture. La radio passera automatiquement en mode veille après 60 minutes.

Pour annuler une alarme, appuyez sur la touche Allumer/Veille pour revenir en mode veille.

Remarque: Si la radio est allumée à cause d'une alarme, vous pouvez contrôler les fonctions de base telles que le volume.

Minuterie du Snooze

1. Le buzzer ou l'alarme radio peut être mis au silence pendant 5 minutes en appuyant sur n'importe quel bouton autre que la touche On/Standby ou Volume. Si vous désirez une durée de veille plus longue, cela peut être prolongé. En appuyant de nouveau sur n'importe quel bouton autre que la touche On/Standby ou Volume pendant que la radio soit suspendue, vous mettez le temps de veille disponible à 5, 10, 15 ou 30 minutes.
2. Pendant que la minuterie de veille est active, l'heure de répétition restante est affichée à côté de l'icône d'alarme clignotante sur l'écran de l'horloge.
3. Pour annuler la minuterie Snooze pendant que l'alarme est suspendue, appuyez sur la touche Allumer/Veille. L'écran affichera brièvement le message «Alarm Off».

Désactivation des alarmes

1. Pour désactiver une alarme pendant la lecture de la radio, entrez dans le menu Alarm et appuyez sur les touches Menu Haut ou Bas jusqu'à ce que l'alarme désirée soit mise en surbrillance sur l'écran. Appuyez sur la touche Select.
2. Appuyez sur les touches Menu Haut ou Bas jusqu'à ce que l'option « Enable: » soit en surbrillance sur l'écran. Appuyez et relâchez la touche Select.
3. Appuyez sur les touches Menu Haut ou Bas pour mettre en surbrillance «Off» et appuyez et relâchez la touche Select.
4. Appuyez sur les touches Menu Haut ou Bas jusqu'à ce que l'option «Save» soit en surbrillance sur l'écran, puis appuyez et relâchez la touche Select pour enregistrer le nouveau réglage. L'alarme choisie sera maintenant désactivée.

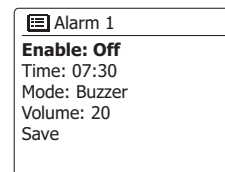
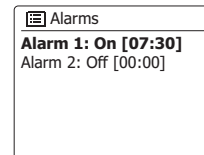

Minuterie de Sommeil

Votre radio peut être réglée pour s'éteindre une fois que l'heure prédéfinie soit écoulée. Le réglage de la minuterie de sommeil peut être réglé entre 15 et 120 minutes.

1. Avec votre radio allumée, accédez au menu pour le mode en cours en appuyant et en maintenant enfoncé la touche Menu. Appuyez sur les touches Menu Haut ou Bas jusqu'à ce que « Main menu » soit en surbrillance sur l'écran. Appuyez et relâchez la touche Select pour accéder au menu principal.
2. Appuyez sur les touches Menu Haut ou Bas jusqu'à ce que «Sleep» soit mis en surbrillance sur l'écran, puis appuyez et relâchez la touche Select.
3. Appuyez sur les touches Menu Haut ou Bas jusqu'à ce que le réglage de la minuterie de mise en sommeil nécessaire soit sélectionné. Appuyez et relâchez la touche Select pour confirmer le réglage.
4. La minuterie de sommeil sera réglée à la durée choisie. Une minuterie de sommeil active s'affichera à l'aide d'un petit indicateur de minuterie situé au bas des écrans de lecture. Cet indicateur indique également le temps de mise en sommeil restant avant que la radio ne se mette en mode sommeil.
5. Pour annuler la minuterie de sommeil avant que le temps programmé ne soit écoulé et pour éteindre la radio, appuyez sur la touche Allumer/Veille pour éteindre l'appareil manuellement.

Pour annuler la minuterie de mise en sommeil et laisser la lecture de la radio, revenez aux réglages de la minuterie de sommeil (étapes 1 à 3 ci-dessus) et sélectionnez l'option « Off » à l'étape 3.

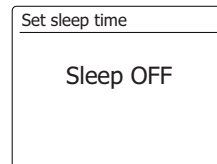
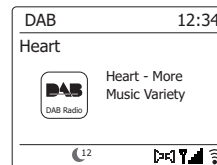
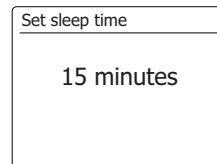
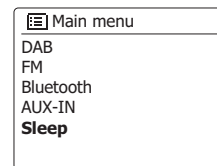

Affichage et audio

Fonction d'équaliseur

Le son de votre radio peut être ajusté en fonction de votre goût personnel pour le matériel que vous écoutez. Le WFS-58 dispose d'une gamme d'options d'équaliseur. Par ailleurs, vous pouvez régler les niveaux des graves, des moyens « mid-range » et des aigus à vos propres préférences auxquelles vous pouvez accéder à partir de l'élément de menu My EQ.

1. Appuyez sur la touche Allumer/Veille pour allumer votre radio.
2. Maintenez la touche Menu enfoncée pour accéder au menu du mode en cours.
3. Appuyez sur les touches Menu Haut ou Bas jusqu'à ce que « System Settings » soit mis en surbrillance sur l'écran. Appuyez et relâchez la touche Select pour accéder au menu Réglages système.
4. Appuyez sur les touches Menu Haut ou Bas jusqu'à ce que « Equalizer » soit mis en surbrillance sur l'écran. Appuyez et relâchez la touche Select.
5. Appuyez sur les touches Menu Haut ou Bas pour parcourir et mettre en surbrillance les différents modes. Appuyez et relâchez la touche Select pour confirmer votre sélection.

Le mode en courslement sélectionné est marqué d'un astérisque.

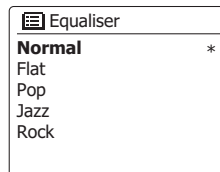
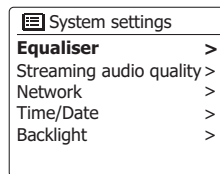
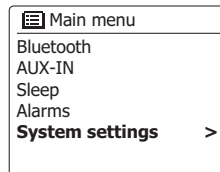

Configuration de votre profil My EQ

Si vous trouvez que les fonctions d'équaliseur pré-réglés ne vous conviennent pas, vous pouvez configurer un réglage personnalisé de basse, milieu de gamme et aigus comme suit:

1. Suivez les étapes 1 à 4 de la page précédente pour accéder au menu Équaliseur.
2. Appuyez sur les touches Menu Haut ou Bas jusqu'à ce que « My EQ profile setup » soit mis en surbrillance sur l'écran. Appuyez et relâchez la touche Select pour accéder au mode de réglage.
3. Pour régler le niveau des graves, appuyez sur les touches Menu Haut ou Bas jusqu'à ce que «Bass» soit mis en surbrillance sur l'écran. Appuyez et relâchez la touche Select pour accéder au mode de réglage et appuyez sur les touches Menu Haut ou Bas jusqu'à ce que le niveau souhaité (entre -6 et +6) s'affiche. Le son changera à mesure que vous ajusterez les niveaux. Appuyez et relâchez la touche Select lorsque vous êtes satisfait du réglage des graves.
4. Pour régler le niveau moyen ou les aigus, appuyez sur les touches Menu Haut ou Bas jusqu'à ce que «Mid» ou Treble » soit mis en surbrillance sur l'écran. Appuyez et relâchez la touche Select pour accéder au mode de réglage et appuyez sur les touches Menu Haut ou Bas jusqu'à ce que le niveau désiré (entre -6 et +6) s'affiche. Le son changera à mesure que vous ajusterez le niveau. Appuyez et relâchez la touche Select lorsque vous êtes satisfait du réglage moyen ou aigus.
5. Appuyez sur la touche Back et l'affichage vous invitera à enregistrer les modifications. Si vous souhaitez enregistrer les modifications, appuyez sur les touches Gauche ou Droite pour mettre en surbrillance «YES». Si vous ne souhaitez pas enregistrer les modifications, sélectionnez «NO». Appuyez et relâchez la touche Select pour accéder à la sélection.
6. Pour utiliser le profil «My EQ», appuyez sur les touches Menu Haut ou Bas jusqu'à ce que «My EQ» soit mis en surbrillance, puis appuyez et relâchez la touche Select pour effectuer la sélection.

Pour annuler rapidement l'effet du profil «My EQ», appuyez sur les touches Menu Haut ou Bas jusqu'à ce que «Normal» soit mis en surbrillance sur l'écran et appuyez sur la touche Select et relâchez-le. Les réglages de basses, moyennes et aigus seront rappelés pour la prochaine fois que vous souhaitez utiliser le réglage «Mon EQ».

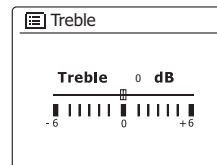
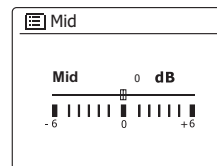
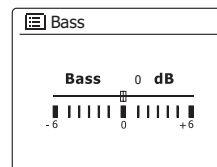
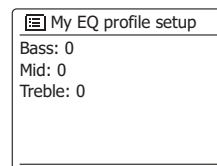
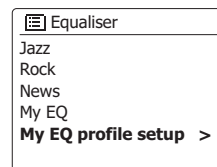

Paramètre de qualité audio en streaming

La qualité audio en streaming peut être réglée sur faible/normal/haute qualité.

1. Appuyez sur la touche Allumer/veille pour allumer votre radio.
2. Maintenez la touche Menu enfoncée pour accéder au menu du mode en cours.
3. Appuyez sur les touches Menu Haut ou Bas jusqu'à ce que « System Settings » soit mis en surbrillance sur l'écran. Appuyez et relâchez la touche Select pour accéder au menu de paramètres système.
4. Appuyez sur les touches Menu Haut ou Bas jusqu'à ce que « Streaming audio quality » soit mis en surbrillance sur l'afficheur. Appuyez et relâchez la touche Select pour accéder au réglage.
5. Appuyez sur les touches Menu Haut ou Bas pour sélectionner votre option et appuyez sur la touche Select pour confirmer votre réglage.

Faible qualité – fourni le débit binaire le plus bas

Qualité normale- fourni le débit binaire normal

Haute qualité – fourni le débit binaire le plus élevé

Contrôle de la luminosité

La luminosité de l'affichage peut être ajustée lorsque la radio est en mode veille et en utilisation. Si vous utilisez l'appareil dans la chambre à coucher, vous préférez un niveau de luminosité de veille plus bas que le réglage standard. Il existe une gamme de niveaux de luminosité en mode veille et une plage pour la radio quand elle est utilisée. Pour modifier le réglage de la luminosité actuelle, procédez comme suit.

1. Appuyez sur la touche Allumer/Veille pour allumer votre radio. Accédez au menu pour le mode en cours, maintenez la touche Menu enfoncée.
2. Appuyez sur les touches Menu Haut ou Bas jusqu'à ce que « System Settings » soit mis en surbrillance sur l'écran. Appuyez et relâchez la touche Select pour accéder au menu Réglages système. Appuyez sur les touches Menu Haut ou Bas jusqu'à ce que « Backlight » soit en surbrillance sur l'écran. Appuyez et relâchez la touche Select.
3. dans le menu de rétro-éclairage « Backlight », il y a 3 réglages:
Time out: pour régler la durée avant que le rétroéclairage ne s'éteigne.
On level: pour régler la luminosité lorsque la radio est en cours d'utilisation.
Dim Level: pour régler la luminosité lorsque la radio est en veille.
Appuyez sur les touches Menu Haut ou Bas pour sélectionner votre option et appuyez sur la touche Select pour confirmer votre réglage.

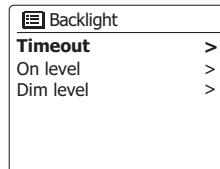
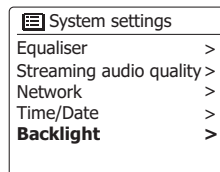
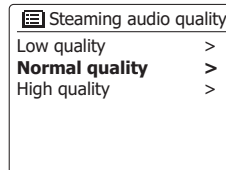
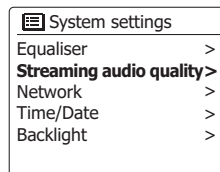
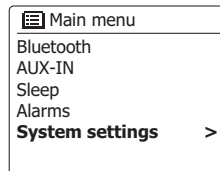

Sonie (Bruyance)

1. Lorsque votre radio est allumée, maintenez la touche Menu enfoncée pour accéder au menu du mode en cours.
2. Appuyez sur les touches Menu Haut ou Bas jusqu'à ce que « System Settings » soit mis en surbrillance sur l'écran. Appuyez et relâchez la touche Select pour entrer dans le menu de réglages système.
3. Appuyez sur les touches Menu Haut ou Bas jusqu'à ce que « Loudness » soit mis en surbrillance sur l'afficheur. Appuyez et relâchez la touche Select.
4. Appuyez sur les touches Menu Haut ou Bas pour sélectionner « On » ou « OFF ». Sélectionnez « On » pour obtenir une compensation sur la fréquence inférieure et supérieure. L'effet sera plus audible lorsque la radio est en niveau de volume basse. Appuyez sur la touche Select pour confirmer le réglage. Pour désactiver la fonction de la sonie, sélectionnez « OFF » et appuyez sur la touche Select pour confirmer le réglage.

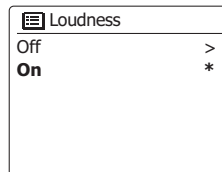
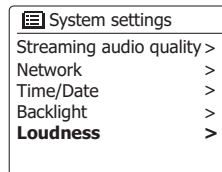

Désactivation de la minuterie de veille

La minuterie de veille inactif permet à votre radio d'économiser de l'énergie en allant automatiquement en veille si aucun contrôle n'est utilisé pendant une période de temps.

1. Avec votre radio allumée, accédez au menu pour le mode en cours, maintenez la touche Menu enfoncé.
2. Appuyez sur les touches Menu Haut ou Bas jusqu'à ce que « System Settings » soit mis en surbrillance et appuyez et relâchez la touche Select.
3. Appuyez sur les touches Menu Haut ou Bas jusqu'à ce que « Inactive Standby » soit mis en surbrillance et appuyez et relâchez la touche Select.
4. Choisissez entre 2, 4, 5, 6 heures ou Off. Votre radio entrera en mode veille après l'expiration de l'heure sélectionnée. La désactivation du réglage de la mise en veille inactif désactivera cette fonction.

Notez que si la minuterie de sommeil est utilisée, la minuterie de sommeil remplacera ce réglage.

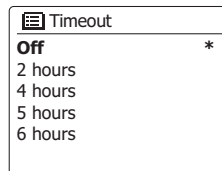
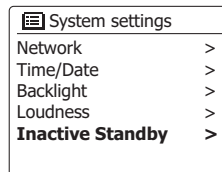

Sélection de la langue

Par défaut, votre radio affichera tous les menus et messages en anglais. Vous pouvez choisir votre langue préférée.

1. Accédez au menu pour le mode en cours en appuyant et en maintenant enfoncé la touche Menu. Appuyez sur les touches Menu Haut ou Bas jusqu'à ce que « System Settings » soit mis en surbrillance sur l'écran. Appuyez sur la touche Select pour accéder au menu des paramètres.
2. Appuyez sur les touches Menu Haut ou Bas jusqu'à ce que « Language » soit en surbrillance sur l'écran. Appuyez sur la touche Select pour accéder au menu.
3. Appuyez sur les touches Menu Haut ou Bas jusqu'à ce que votre langue préférée soit mise en surbrillance et appuyez sur la touche Select pour confirmer le réglage.

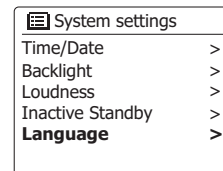

Prise écouteurs

Une prise écouteurs 3,5mm se trouve sur l'arrière de votre radio et vous permet d'utiliser des écouteurs.

Insérer une prise coupera automatiquement le haut-parleur interne.

Vous devez savoir que la sensibilité des écouteurs peut varier grandement. Nous recommandons par conséquent de régler le volume sur un niveau assez bas avant de connecter des écouteurs à la radio.

Nous recommandons également de réduire le volume avant de débrancher vos écouteurs.

IMPORTANT:

Une pression sonore excessive provenant de casque ou d'écouteurs peut provoquer des pertes d'audition.

Pour prévenir des possibles dégâts de l'audition, n'écoutez pas à des volumes trop élevés pendant de longues périodes.



Prise d'entrée auxiliaire

Une prise casque 3,5mm situé sur l'arrière de votre radio est équipée pour la connexion de signaux audio depuis des sources audio externes comme un MP3 ou un lecteur CD.

1. Connectez un câble stéréo depuis la sortie casque de votre lecteur MP3 ou CD sur la fente Aux In située sur l'arrière de votre radio. En général, ce fil aura une prise stéréo 3,5mm à chaque extrémité.
2. Allumez votre radio.
3. Appuyez et relâchez la touche Band, puis utilisez la touche Menu Haut ou Bas et la touche Select pour sélectionner le mode « AUX-IN ».
4. Appuyez sur “play” sur l'appareil audio connecté. Si vous utilisez sa sortie casque pour la connexion, réglez le volume à un niveau entre les deux tiers et le maximum (l'objectif est d'obtenir un signal audio fort sans trop de distorsion). Ajustez alors le volume sur la radio à votre convenance.

Remarque:

Si vous utilisez un iPod comme source audio, vous devrez peut-être régler sa sortie au maximum pour obtenir un niveau de signal audio adéquat.

5. Après utilisation, déconnectez votre lecteur afin d'écouter votre radio normalement.



Information

Remise à zéro constructeur

Si vous souhaitez complètement remettre votre radio à zéro dans son état initial, ceci peut être effectué en suivant la procédure suivante. En effectuant une réinitialisation aux paramètres d'usine, tous les paramètres entrés par l'utilisateur seront effacés.

1. Pour accéder au menu du mode en cours, maintenez la touche Menu enfoncée. Appuyez sur les touches Menu Haut ou Bas pour mettre en surbrillance l'option « Main menu », puis appuyez et relâchez la touche Select pour sélectionner.
2. Appuyez sur les touches Menu Haut ou Bas jusqu'à ce que « System Settings » soit mis en surbrillance, puis appuyez et relâchez la touche Select pour sélectionner.
3. Appuyez sur les touches Menu Haut ou Bas jusqu'à ce que « Factory Reset » soit mis en surbrillance, puis appuyez et relâchez la touche Select. Appuyez sur les touches Menu Gauche ou Droite et mettez en surbrillance « YES » pour continuer. Si vous ne souhaitez pas effectuer de réinitialisation du système, mettez en surbrillance « NO », puis appuyez sur la touche Select et relâchez-le. L'écran reviendra au menu précédent.
4. Avec « Yes » en surbrillance, appuyez et relâchez la touche Select. Une réinitialisation complète sera effectuée et la radio redémarrera comme si elle avait été branché pour la première fois. La liste des stations DAB ainsi que les stations pré-réglées seront effacées et vos données de connexion au réseau sans fil seront perdues. Tous les paramètres de configuration seront restaurés dans leurs valeurs par défaut, l'horloge et les alarmes seront réinitialisées.

En cas de dysfonctionnement pour quelque raison que ce soit, remettez l'appareil à zéro comme décrit ci-dessus pour retrouver un fonctionnement normal. Il peut être nécessaire dans certains cas de déconnecter l'alimentation électrique, puis de la reconnecter après 10 secondes.

En cas de dysfonctionnement du aux aléas électriques provisoires, effectuez une remise à zéro comme indiqué ci-dessus (une reconnexion au circuit électrique peut être nécessaire) pour retrouver un fonctionnement normal.

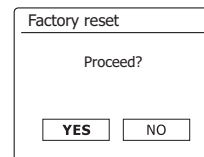
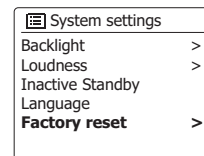
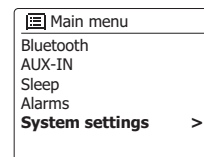

Mise à jour logiciel

De temps en temps, de nouvelles fonctionnalités logicielles peuvent être développées pour votre radio. Votre radio a par conséquent été conçue pour permettre à son logiciel interne d'être mis à jour en utilisant une connexion Internet.

Vous ne devriez pas tenter de mettre à jour votre radio à moins que cela ne vous ait été recommandé par le service consommateur de Sangean. La mise à jour pourrait retirer de votre radio tous les réglages réseau, les préréglages des stations de radio ainsi que les réglages d'alarmes.

Il est important de ne pas entreprendre cette procédure à moins d'avoir une bonne connexion Internet et une alimentation électrique fiable. Si la radio se connecte à votre routeur par une connexion Wi-Fi, assurez-vous qu'elle soit fiable avant de commencer.

1. L'option 'Mise à jour logiciel' peut être atteinte depuis le menu 'Réglages Système'. Quand vous sélectionnez 'Mise à jour logiciel', l'écran affichera 'Vérification automatique des Réglages' et 'Vérification immédiate'. Si vous souhaitez que votre radio vérifie périodiquement les nouvelles versions logicielles, appuyez sur les boutons Menu Haut ou bas pour mettre en surbrillance 'Vérification automatique des Réglages'. Puis appuyez sur la touche Select et choisissez 'OUI'. Si vous ne souhaitez pas que votre radio vérifie les mises à jour, choisissez l'option 'NON'.
2. Pour vérifier s'il y a actuellement des mises à jour logicielles disponibles, appuyez sur les boutons Menu Haut ou Bas pour mettre en surbrillance 'Vérification immédiate' puis appuyez sur la touche Select. La radio vérifiera la disponibilité des mises à jour. L'écran affichera 'Vérification de nouvelles versions'. S'il n'y a pas de mise à jour, l'écran affichera 'Logiciel à jour'. Si une mise à jour est disponible, votre radio vous proposera de mettre ou non à jour le logiciel en affichant 'Nouvelle version disponible. Mettre à jour le logiciel ?'. Choisissez l'option 'OUI' si vous souhaitez aller plus loin dans la procédure.
3. Si vous choisissez de mettre à jour votre radio, elle commencera par télécharger le logiciel puis reprogrammera sa mémoire interne. Cela peut prendre un rien de temps de quelques secondes à quelques minutes en fonction de la vitesse de votre connexion Internet.
4. Une fois la mise à jour du logiciel terminée, la radio vous invite à appuyer sur Select pour redémarrer. Appuyez et relâchez la touche Select et votre radio redémarrera. Vous pouvez constater que vous devrez reconfigurer votre connexion réseau après une mise à jour. Vous devrez peut-être ré-entrer tous les préréglages de stations de radio, les paramètres d'alarme et les options de configuration.

TRES IMPORTANT: Ne pas éteindre la radio jusqu'à ce que la mise à jour soit terminée et que la radio ait redémarré, sinon l'appareil pourrait subir des dégâts permanents.

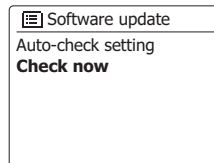
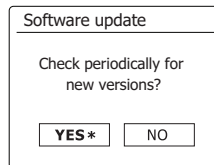
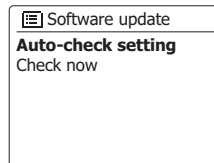
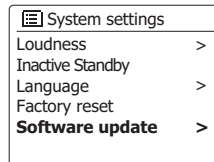
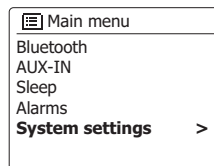

Profils réseau

Chaque fois que vous connecterez votre radio à un réseau Wi-Fi, la radio va stocker les informations de cette connexion (SSID, clé de sécurité, adresse DHCP/IP) comme un profil. Jusque quatre profils de ce type sont stockés dans la radio afin que si la radio est utilisée à différents endroits il ne soit pas nécessaire de saisir les réglages réseau quand elle retourne à un endroit précédent.

La radio retient les quatre profils les plus récents en mémoire en les identifiant par leur SSID. Habituellement, la radio essaiera de se connecter à l'un des profils stockés et seulement si elle n'y parvient pas, vous devrez utiliser l'Assistant réseau. Dans l'éventualité où vous vous rendez à un endroit seulement pour une fois, vous pouvez souhaiter effacer le profil réseau de cet endroit pour éviter de perdre d'autres profils.

1. Pour accéder au menu du mode en cours, maintenez la touche Menu enfoncée.
2. Appuyez sur les touches Menu Haut ou Bas jusqu'à ce que « System Settings » soit mis en surbrillance sur l'écran. Appuyez et relâchez la touche Select pour accéder au menu Réglages système.
3. Appuyez sur les touches Menu Haut ou Bas jusqu'à ce que « Network » soit mis en surbrillance sur l'écran. Appuyez et relâchez la touche Select pour accéder au menu Réglages réseau.
4. Appuyez sur les touches Menu Haut ou Bas jusqu'à ce que « Network profile » soit mis en surbrillance sur l'écran. Appuyez et relâchez la touche Select pour voir les profils enregistrés. Le profil actuellement utilisé (le cas échéant) est marqué d'un astérisque.
5. Pour supprimer un profil de la mémoire, appuyez sur les touches Menu Haut ou Bas pour mettre en surbrillance le profil à supprimer, puis appuyez et relâchez la touche Select.
6. La radio vous demandera de sélectionner « YES » ou « NO ». Appuyez sur les touches Menu Gauche ou Droite pour sélectionner « YES », puis appuyez et relâchez la touche Select. Le profil sélectionné sera supprimé.

Remarque: Il n'est pas possible de supprimer un profil actuellement utilisé.

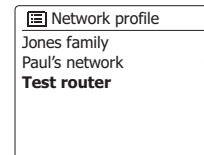
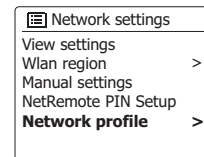
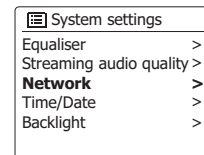
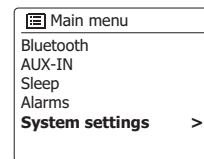

Effacer les paramètres réseau

Dans le cas où vous préférez votre radio à quelqu'un d'autre, vous voudriez peut-être supprimer tous les paramètres réseau enregistrés. Cette fonction effacera tous les paramètres réseau mémorisés de votre radio.

1. Pour accéder au menu du mode en cours, maintenez la touche Menu enfoncée.
2. Appuyez sur les touches Menu Haut ou Bas jusqu'à ce que « System Settings » soit mis en surbrillance sur l'écran. Appuyez et relâchez la touche Select pour accéder au menu des paramètres.
3. Appuyez sur les touches Menu Haut ou Bas jusqu'à ce que « Network » soit mis en surbrillance sur l'écran. Appuyez et relâchez la touche Select pour accéder au menu Paramètres réseau.
4. Appuyez sur les touches Menu Haut ou Bas jusqu'à ce que « Clear network settings » soit mis en surbrillance sur l'écran. Appuyez et relâchez la touche Select.
5. La radio vous demandera de sélectionner « YES » ou « NO ». Appuyez sur les touches Menu gauche ou droite pour sélectionner « YES », puis appuyez et relâchez la touche Select. Les paramètres réseau seront supprimés.
6. Si vous ne souhaitez pas effacer les paramètres réseau, mettez en surbrillance « NO », puis appuyez et relâchez la touche Select. L'écran reviendra au menu précédent.

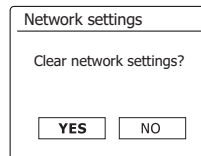
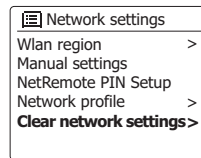
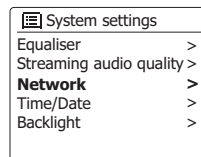
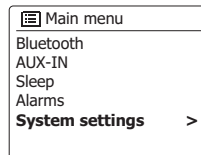

Configuration réseau manuelle

Si vous ne souhaitez pas utiliser DHCP pour la configuration automatique du réseau, ou si votre réseau est configuré avec un SSID caché, vous devez entrer certains paramètres réseau manuellement. L'utilisateur typique n'a pas besoin d'utiliser la configuration manuelle du réseau. L'installation est fournie pour permettre au produit d'être utilisé avec des réseaux où la configuration des périphériques n'est pas gérée par le routeur ou lorsque des paramètres personnalisés peuvent être nécessaires. Dans de tels cas, on suppose que l'utilisateur possède déjà suffisamment de connaissances pour comprendre les termes et les paramètres utilisés à cette fin. Les schémas d'adresse IPv4 sont utilisés.

1. Dans le menu de paramètres du réseau de la radio, sélectionnez « Manual settings ». Vous devez alors choisir de vous connecter en utilisant les connexions sans-fil « Wireless ». En accédant à cette option, il y a neuf écrans de réglages, affichés par le repère de progression « 1 sur 9 » dans le coin supérieur droit de l'écran.

2. Les menus suivants permettent la configuration des paramètres suivants :

DHCP - Activé ou Désactivé

Adresse IP - par ex. 129.168.1.25

Masque de sous-réseau - par ex. 255.255.255.0

Adresse de passerelle - par ex. 129.168.1.1

Adresse DNS (adresses primaire et secondaire)

SSID - nécessaire pour les connexions Wi-Fi si le SSID n'est pas diffusé

WEP / WPA / WPA2 clé et paramètres

Lorsque vous entrez des nombres, le SSID ou la clé Wi-Fi, les trois commandes sur le côté droit de l'écran ont des fonctions spéciales. Vous pouvez y accéder rapidement en appuyant sur la touche Info, puis utilisez les touches Menu Haut ou Bas et Select si nécessaire :

Sélectionnez **[BKSP]** pour effacer un caractère entré (appuyez longuement pour effacer); Appuyez sur Info à nouveau et continuer par

sélectionner **[OK]** lorsque la clé de cryptage complète a été entrée.

Sélectionnez **[CANCEL]** pour annuler et revenir à l'écran des options TKIP / AES

3. À la fin des réglages, la radio doit se connecter au réseau. Si la connexion est effectuée avec succès, la radio reviendra au menu Réglages réseau. Si l'appareil ne peut pas se connecter, il affichera un message « Failed to connect ». Vous devrez alors identifier quel paramètre peut être modifié ou si un autre problème réseau est responsable. Une fois connecté, les paramètres réseau sont enregistrés. Ils sont conservés en mémoire lorsque que la radio est débranchée du secteur.

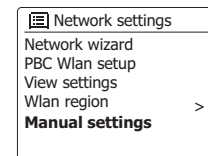
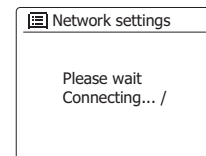
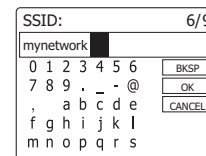
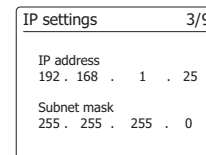
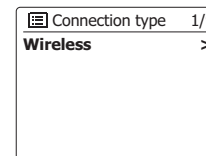
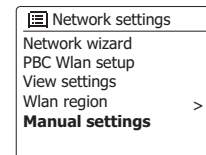

Affichage de la version du logiciel

L'affichage de la version du logiciel est fourni à des fins de référence et de support client.

1. Pour accéder au menu du mode en cours, appuyez et maintenez enfoncé la touche Menu.
2. Appuyez sur les touches Menu Haut ou Bas jusqu'à ce que «System Settings» soit mis en surbrillance sur l'écran. Appuyez et relâchez la touche Select pour accéder au menu Réglages système.
3. Appuyez sur les touches Menu Haut ou Bas jusqu'à ce que « Info » soit mis en surbrillance sur l'écran. Appuyez et relâchez la touche Select pour afficher la version du logiciel et l'ID de la radio. Appuyez sur les touches Menu Haut ou Bas pour afficher d'autres informations.
4. Appuyez sur la touche Back pour quitter.

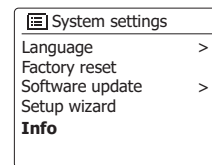
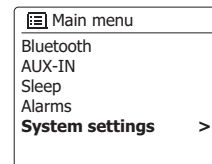

FAQ audio

Votre radio peut accéder à une aide audio pour l'utilisation du webradio.

1. Avec votre radio allumée et en mode webradio, maintenez la touche Menu enfoncé.
2. Appuyez sur les touches Menu Haut ou Bas jusqu'à ce que « Station list » soit mis en surbrillance sur l'écran. Appuyez et relâchez la touche Select.
3. Appuyez sur les touches Menu Haut ou Bas jusqu'à ce que « Help » soit mis en surbrillance sur l'écran. Appuyez et relâchez la touche Select pour accéder au menu Aide.
4. Appuyez sur les touches Menu Haut ou Bas jusqu'à ce que «FAQ» soit mis en surbrillance. Appuyez et relâchez la touche Select pour afficher certaines questions fréquemment posées.
5. Appuyez sur les touches Menu Haut ou Bas pour choisir une question qui correspond à vos besoins et appuyez et relâchez la touche Select pour écouter la réponse. Réglez le volume selon les besoins.

Codecs audio

Votre radio supporte une gamme de codecs audio qui offrent une compatibilité avec une large gamme de stations webradio. Cela permet également aux utilisateurs de diffuser de la musique à partir de leurs ordinateurs ou d'autres sources compatibles DLNA.

Notez que pour un codec audio donné, il existe de nombreux protocoles de flux disponibles, par conséquent même si une station de webradio utilise un format pris en charge, cela ne garantit pas que toutes les stations du même type fonctionneront avec votre radio. La base de données des stations de radio à laquelle votre radio se connecte est interrogée pour la compatibilité de telle sorte que la plupart des stations devrait être lisibles sans problème. De la même façon, lors de l'émission d'un flux média depuis votre ordinateur, bien que le codec soit pris en charge, il peut y avoir de subtiles variations dans les formats, les schémas d'indexation et les protocoles (même à le_sein_de l'UPnP). De manière générale, votre radio lira les formats pris en charge par la plupart des serveurs UPnP.

Le tableau suivant résume les débits maximums supportés pour les différents formats audio pouvant être joués sur votre radio. Des taux plus élevés peuvent être joués dans certains cas, mais les performances du produit peuvent être affectées.

Codec	Débit de données maximum supporté
AAC (LC, HE, HE V2)	320 kbits/sec
ALAC (1) (5)	1.5 Mbits/sec
FLAC (2) (5)	1.5 Mbits/sec
LPCM (3)	1.536 Mbits/sec
MP3	320 kbits/sec
WAV (3)	1.536 Mbits/sec
WMA (4)	320 kbits/sec







Tous les codecs prennent uniquement en charge les fichiers codés sur 2 canaux (stéréo).

Tous les codecs prennent en charge des taux d'échantillonnage allant jusqu'à 48 k échantillons/sec (incluant 32 K échantillons/sec et 44,1 k échantillons/sec).

Les fichiers avec la protection Digital Rights Management (DRM) ne peuvent pas être lus sur votre radio.

- (1) Les échantillons de 16 bits sont pris en charge pour les fichiers ALAC.
- (2) Les échantillons de 16 et 24 bits sont pris en charge pour les fichiers FLAC.
- (3) Le débit maximal pris en charge pour l'échantillonnage est de 48 kHz, 2 canaux et 16 bits par échantillon.
- (4) Les fichiers au format WMA Lossless, WMA Voice, WMA 10 Professional et ceux disposant d'une protection DRM ne sont pas pris en charge.
- (5) Lors de l'utilisation de votre radio dans le cadre d'un groupe de produits multi-pièces, les fichiers audio en formats ALAC et FLAC ne fonctionneront que sur le maître de groupe.

Product markings

	Equipement de classe II
	Pour une utilisation en intérieur uniquement
	Polarité des connecteurs d'alimentation CC
	Ce symbole représente le marquage de l'efficacité énergétique
	Ce symbole indique la présence d'une tension alternative
	Tension CC
	Recyclage Ce produit porte le symbole de tri sélectif pour les Déchets d'équipements électriques et électroniques (DEEE). Cela signifie que ce produit doit être manipulé conformément à la directive européenne 2012/19/UE pour être recyclé ou démantelé pour minimiser son impact sur l'environnement. L'utilisateur a le choix de donner le produit à un organisme de recyclage compétent ou au détaillant lors de l'achat d'un nouvel équipement électrique ou électronique.

Caractéristiques

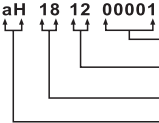
Alimentation requise	
Alimentation secteur	Tension d'entrée CA 100-240 V / 50/60 Hz / 0,68A, Sortie CC de 12V / 2A (adaptateur de commutation)
Batteries	6 x UM-3 (Taille AA, LR6) Pile alcaline ou Ni-MH
Connectivité	
WiFi	802.11 b, g, n, a pris en charge avec le cryptage WEP et WPA/ WPA2. Compatible avec les bandes Wi-Fi de 2,4GHz et 5GHz. Wi-Fi: 2412 à 2472MHz, EIRP=15,44dBm 5180MHz à 5240MHz, EIRP=16,78dBm Utilisation dans la bande 5,15-5,35GHz sont limitées à l'usage intérieur seulement.
Bluetooth	
Normes Bluetooth	A2DP, codecs AVRCP
Bluetooth pris en charge	aptX, SBC et AAC
Fréquence et la puissance maximale transmise	2402MHz à 2480MHz: 3,42 dBm (Bluetooth EDR)
Couverture en fréquence	
FM	87.5-108 MHz
DAB	174.928-239.200 MHz
Circuit features	
Prise casque	3,5mm de diamètre, stéréo
Entrée auxiliaire	3,5mm de diamètre, stéréo
Système aérien	Wi-Fi Antenne intégrée Antenne télescopique DAB / FM
Plage de température de fonctionnement	
	0°C à +35°C
※ L'étiquette du code-barres sur le produit est définie ci-dessous:	
	<p>aH 18 12 00001</p>  <ul style="list-style-type: none"> Numéro de série Mois de production Année de production Code du produit

L'entreprise se réserve le droit de modifier les spécifications sans préavis.



Si vous devez vous débarrasser de ce produit à l'avenir, veuillez prendre en considération ce qui suit: Les produits contenant des déchets électriques ne doivent pas être éliminés avec les autres déchets ménagers. Veuillez les emmener dans votre centre de recyclage le plus proche. Vérifiez auprès de vos autorités locales ou auprès de votre revendeur pour des conseils sur le recyclage. (Directive sur les déchets d'équipements électroniques et électrique)