

Fiche technique | Numéro d'article: 2604-3510

Borne pour circuits imprimés; Levier; 4 mm²; Pas 11,5 mm; 10 pôles; Push-in
 CAGE CLAMP®; 4,00 mm²; gris

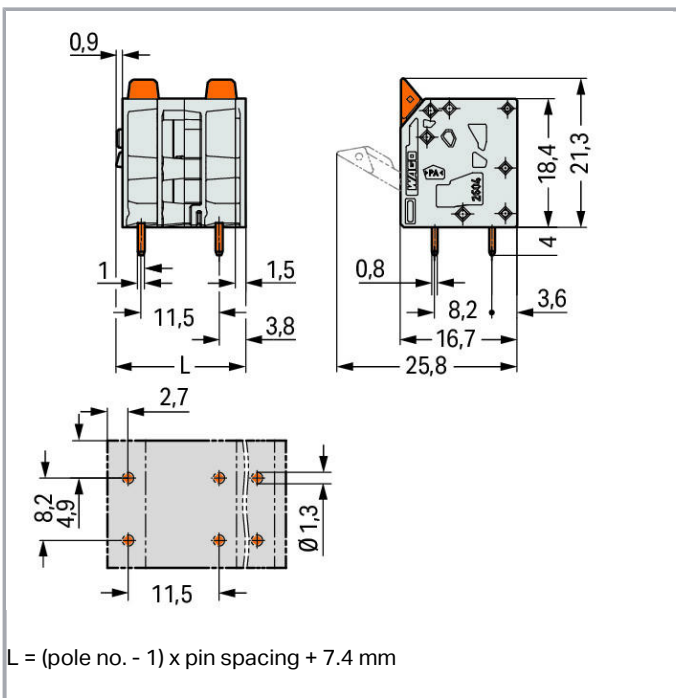

www.wago.com/2604-3510

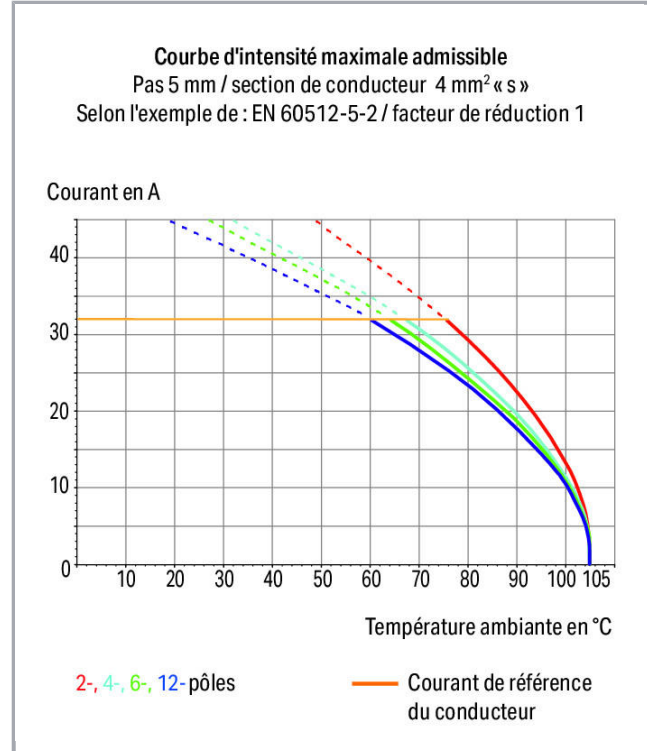
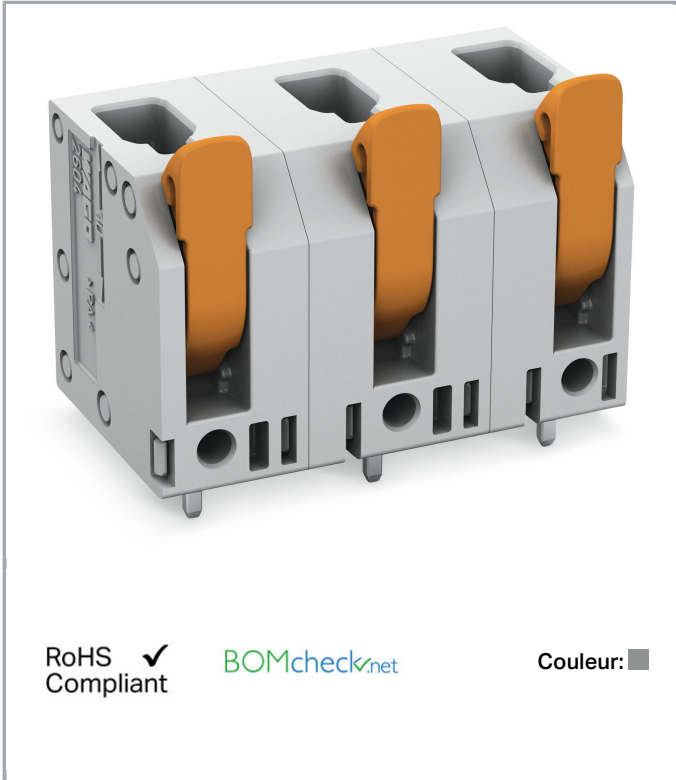



Description du produit :

- Bornes pour circuit imprimé avec connexion Push-in CAGE CLAMP® et leviers de manipulation
- Insertion directe de conducteurs rigides et de conducteurs souples munis d'embout d'extrémité
- Manipulation intuitive et sans outil
- Plusieurs points de serrage sont maintenus ouverts simultanément, ce qui est particulièrement aisé pour la connexion de conducteurs multibrins.
- Possibilités de test 0° et 90° par rapport à l'axe du conducteur

Données

Données électriques

Ratings per IEC/EN 60664-1

Tension de référence (III / 3)	1000 V
Tension assignée de tenue aux chocs (III / 3)	8 kV
Tension de référence (III / 2)	1000 V
Tension assignée de tenue aux chocs (III / 2)	8 kV
Tension de référence (II / 2)	1000 V
Tension assignée de tenue aux chocs (II / 2)	8 kV
Courant	32 A
Légende Données de référence	(III / 2) ≙ Catégorie de surtension III / degré de pollution 2

Approbation selon UL 1059

Tension de référence UL (Use Group B)	600 V
Courant de référence UL (Use Group B)	20 A
Tension de référence UL (Use Group C)	600 V
Courant de référence UL (Use Group C)	20 A

Données de raccordement

Technique de connexion	Push-in CAGE CLAMP®
Type d'actionnement	Levier de manipulation
Conducteur rigide	0,2 ... 4 mm ² / 24 ... 12 AWG
Conducteur souple	0,2 ... 4 mm ² / 24 ... 12 AWG
Conducteurs souples avec embout d'extrémité isolé	0,25 ... 2,5 mm ²
Conducteurs souples avec embout d'extrémité sans isolation plastique	0,25 ... 2,5 mm ²
Fine-stranded conductor, with twin ferrule	0,25 ... 1,5 mm ²
Longueur de dénudage	9 ... 11 mm / 0.35 ... 0.43 inch
Introduction du conducteur par rapport au circuit imprimé	90°
Nombre de pôles	10



Nombre total des points de serrage	10
Nombre total des potentiels	10
Nombre de types de connexion	1
nombre des niveaux	1

Données géométriques

Pas	11,5 mm / 0.453 inch
Largeur	110,9 mm / 4.366 inch
Hauteur	25,3 mm / 0.996 inch
Hauteur utile	21,3 mm / 0.839 inch
Profondeur	16,7 mm / 0.657 inch
Longueur de la broche à souder	4 mm
Dimensions broche à souder	0,8 x 1 mm
Diamètre de perçage avec tolérance	1,3 ^(- ... +0,1) mm

Contact PCB

Contacts circuits imprimés	THT
Affectation broche à souder	décalé sur toute la barrette à bornes en ordre
Nombre de broches à souder par potentiel	2

Données du matériau

Couleur	gris
Groupe du matériau isolant	I
Matière isolante	Polyamide 66 (PA 66)
Classe d'inflammabilité selon UL94	V0
Matériau des ressorts de serrage	Ressort en acier Chrome-Nickel (CrNi)
Matériau du contact	Cuivre électrolytique (Ecu)
Surface du contact	étamé
Couleur de l'élément de manipulation	orange
Poids	26.47 g

Conditions d'environnement



Plage de températures limites	-60 ... +105 °C
-------------------------------	-----------------

Données commerciales

Type d'emballage	20
Pays d'origine	DE
GTIN	4055143565066
Numéro du tarif douanier	85369010000

Autorisations / certificats

Approbations spécifiques au pays







Logo	Approbation	Additional Approval Text	Nom du certificat
	CB DEKRA Certification B.V.	EN 60947-7-4	NL-47057
	CSA DEKRA Certification B.V.	C22.2 No. 158	70117145
	KEMA/KEUR DEKRA Certification B.V.	EN 60947-7-4	71-100535

Approbations UL

Logo	Approbation	Additional Approval Text	Nom du certificat
	cURus Underwriters Laboratories Inc.	UL 1059	E45172 sec. 71

Produits correspondants

ferrule

	N° art.: 216-106 Embout d'extrémité; embout pour 2,5 mm ² / AWG 14; sans isolation plastique; étamés par électrolyse	www.wago.com/216-106
	N° art.: 216-241 Ferrule; Sleeve for 0.5 mm ² / 20 AWG; insulated; electro-tin plated; electrolytic copper; gastight crimped; acc. to DIN 46228, Part 4/09.90; white	www.wago.com/216-241
	N° art.: 216-242 Ferrule; Sleeve for 0.75 mm ² / 18 AWG; insulated; electro-tin plated; electrolytic copper; gastight crimped; acc. to DIN 46228, Part 4/09.90; gray	www.wago.com/216-242
	N° art.: 216-243 Embout d'extrémité; embout pour 1 mm ² / AWG 18; avec isolation plastique; étamés par électrolyse; Cuivre électrolytique; serti de manière étanche aux gaz; selon DIN 46228, partie 4/09.90; rouge	www.wago.com/216-243
	N° art.: 216-244 Embout d'extrémité; embout pour 1,5 mm ² / AWG 16; avec isolation plastique; étamés par électrolyse; Cuivre électrolytique; serti de manière étanche aux gaz; selon DIN 46228, partie 4/09.90; noir	www.wago.com/216-244
	N° art.: 216-246 Embout d'extrémité; embout pour 2,5 mm ² / AWG 14; avec isolation plastique; étamés par électrolyse; Cuivre électrolytique; serti de manière étanche aux gaz; selon DIN 46228, partie 4/09.90; bleu	www.wago.com/216-246

Téléchargements

Documentation



Additional Information

Technical explanations

Apr 3, 2019

pdf
2,0 MB

Téléchargement

CAD/CAE-Data

CAD data

2D/3D Models 2604-3510

URL

Téléchargement

Handling Instructions

Sous réserve de modifications.

WAGO Contact SAS

Paris Nord 2 - 83 rue des Chardonnerets

93290 Tremblay-en-France | BP 55065

95947 Roissy CDG Cedex

Tél. : 0033/ 1/ 48175432 | Fax : 01 48 63 25 20 | E-mail : info-fr@wago.com

Avez-vous des questions sur nos produits ?

Nous nous tenons volontiers à votre disposition au +49 (571) 887-44222.