



renkforce

Ⓕ Notice d'emploi

Radio Internet RF-IR-MONOV2

Best.-Nr. 2266847

CE

	Page
1. Introduction	3
2. Explication des symboles	3
3. Utilisation prévue	4
4. Contenu de l'emballage	4
5. Caractéristiques et fonctions	5
6. Consignes de sécurité	5
a) Généralités	5
b) Sécurité électrique	6
c) Piles/accumulateurs	7
7. Pièces et éléments de fonctionnement	8
8. Installation	10
9. Mise en service	10
a) Branchement de périphériques	10
b) Insertion ou remplacement des piles de la télécommande	11
c) Recharge de l'accumulateur intégré	11
10. Utilisation	12
a) Configuration initiale	12
b) Fonctions de base	15
c) Utilisation du menu et aperçu	16
d) Mode radio Internet	19
e) Mode Media Center	23
f) Lecture Bluetooth®	25
g) Fonction de réveil	25
h) Minuterie de veille	27
i) Réglages dans le menu	27
11. Dépannage	30
12. Manipulation	32
13. Nettoyage et entretien	32
14. Élimination des déchets	33
a) Produit	33
b) Élimination des piles usagées	33
15. Données techniques	34
16. Déclaration de conformité	34

1. Introduction

Chère cliente, chère client,

Nous vous remercions pour l'achat de ce produit.

Le produit est conforme aux exigences des directives européennes et nationales en vigueur. Afin de maintenir le produit en bon état et de garantir un fonctionnement sans danger, l'utilisateur doit impérativement respecter le présent mode d'emploi !



Le présent mode d'emploi fait partie intégrante de ce produit. Il contient des remarques importantes à propos de la mise en service et de la manipulation du produit. Observez ces remarques, même en cas de cession de ce produit à des tiers. Conservez donc le présent mode d'emploi afin de pouvoir le consulter à tout moment !

Pour toute question technique, veuillez vous adresser à:

France (email): technique@conrad-france.fr

Suisse: www.conrad.ch

2. Explication des symboles



Le symbole de l'éclair dans un triangle indique un risque pour votre santé, par ex. suite à un choc électrique.



Le symbole du point d'exclamation dans un triangle attire l'attention sur les consignes importantes du mode d'emploi à respecter impérativement.



Le symbole de la flèche précède les conseils et remarques spécifiques à l'utilisation.



Ce symbole indique que le bloc d'alimentation est conçu selon la classe de protection II. Il possède une isolation double ou renforcée entre le réseau d'alimentation et la tension de sortie.



Le symbole avec la maison indique à l'utilisateur que le bloc d'alimentation ne peut être utilisé que dans des pièces fermées.

3. Utilisation prévue

La radio Internet est utilisée pour diffuser des stations de radio Internet. Vous pouvez également écouter de la musique sur votre réseau ou via Bluetooth®. Une horloge avec fonction d'alarme complète l'équipement.

La connexion à Internet et à votre réseau s'effectue via WLAN.

La radio Internet ne peut être alimentée que par l'adaptateur secteur fourni ou par l'accumulateur intégré. Le bloc d'alimentation est uniquement homologué pour le raccordement à une tension alternative de 100-240 V/CA 50/60 Hz.

L'utilisation est uniquement autorisée en intérieur, dans des locaux fermés ; l'utilisation en plein air est interdite. Évitez impérativement tout contact avec l'humidité, par ex. dans la salle de bain, etc.

Pour des raisons de sécurité et d'homologation, toute transformation et/ou modification du produit est interdite. Si vous utilisez le produit à des fins autres que celles décrites précédemment, vous risquez de l'endommager. Par ailleurs, une utilisation incorrecte peut être source de dangers tels que les courts-circuits, les incendies, l'électrocution.

Lisez attentivement le mode d'emploi et conservez-le. Ne donnez le produit à un tiers qu'accompagné de son mode d'emploi.

Tous les noms d'entreprises et appellations de produits contenus dans ce mode d'emploi sont des marques déposées de leurs propriétaires respectifs. Tous droits réservés.

Bluetooth® est une marque déposée de Bluetooth SIG, Inc. dans le monde entier.

4. Contenu de l'emballage

- Radio Internet
- Bloc d'alimentation avec câble de charge USB
- Télécommande avec piles
- Mode d'emploi

Mode d'emploi actualisé

Téléchargez les modes d'emploi actualisés via le lien www.conrad.com/downloads ou scannez le Code QR illustré. Suivez les instructions disponibles sur le site Internet.



5. Caractéristiques et fonctions

- Réception des stations de radio Internet
- Fonction UPnP et DLNA
- Lecture Bluetooth®
- Grand écran couleur TFT
- Horloge intégrée avec fonction d'alarme et deux heures d'alarme, ainsi qu'une minuterie de mise en veille
- Connexions pour amplificateurs externes / haut-parleurs actifs et casques d'écoute

6. Consignes de sécurité



Lisez attentivement le mode d'emploi dans son intégralité, en étant particulièrement attentif aux consignes de sécurité. Nous déclinons toute responsabilité en cas de dommage corporel ou matériel résultant du non-respect des consignes de sécurité et des instructions d'utilisation de ce mode d'emploi. En outre, la garantie est annulée dans de tels cas.

a) Généralités

- Ce produit n'est pas un jouet et ne convient pas aux enfants. Les enfants ne sont pas en mesure d'évaluer les risques liés à la manipulation d'appareils électriques.
- Cet appareil n'est pas conçu pour être utilisé par des personnes (y compris les enfants) aux capacités physiques, mentales et sensorielles réduites, ou manquant d'expérience et de connaissances, sauf si une personne responsable de leur sécurité leur a donné les instructions nécessaires ou les surveille pendant l'utilisation.
- Ne laissez pas traîner le matériel d'emballage. Cela pourrait constituer un jouet très dangereux pour les enfants.
- Le produit ne doit pas être exposé à des températures extrêmes, à la lumière directe du soleil, à des secousses intenses, à une humidité élevée, à l'eau, à des gaz inflammables, à des vapeurs et à des solvants.
- N'exposez pas le produit à des contraintes mécaniques.
- Si la sécurité d'utilisation ne peut plus être garantie, cessez d'utiliser le produit et protégez-le contre toute utilisation accidentelle. Une utilisation en toute sécurité n'est plus garantie si le produit :
 - présente des traces de dommages visibles,
 - ne fonctionne plus correctement,
 - a été rangé dans des conditions inadéquates sur une longue durée, ou
 - a été transporté dans des conditions très rudes.
- Manipulez le produit avec précaution. Les chocs, les coups ou les chutes même d'une faible hauteur peuvent endommager l'appareil.
- Respectez également les consignes de sécurité supplémentaires disponibles dans les différents chapitres de ce mode d'emploi.



- Respectez également les consignes de sécurité et le mode d'emploi des autres appareils connectés au produit.
- En cas de doutes concernant le mode de fonctionnement, la sécurité ou le raccordement de l'appareil, adressez-vous à un technicien spécialisé.
- Toute opération d'entretien, de réglage ou de réparation doit être effectuée par un spécialiste ou un atelier spécialisé.
- Si vous avez encore des questions auxquelles ce mode d'emploi n'a pas su répondre, nous vous prions de vous adresser à notre service technique ou à un expert.
- Toute personne susceptible d'utiliser, de monter, d'installer, de mettre cet appareil en service ou d'en effectuer l'entretien doit respecter le présent mode d'emploi.

b) Sécurité électrique

- Le bloc d'alimentation appartient à la classe de protection II. Seule une prise secteur appropriée (100-240 V/CA 50/60 Hz) raccordée réseau public d'alimentation électrique peut être utilisée comme source de tension.
- Utilisez uniquement l'adaptateur secteur fourni pour alimenter la radio Internet et charger l'accumulateur intégré.
- La prise électrique doit se trouver à proximité de l'appareil et être facilement accessible.
- Ne touchez jamais le bloc secteur lorsque vous avez les mains humides ou mouillées. Vous vous exposez à un danger de mort par électrocution !
- Veillez à ce que le câble de charge USB du bloc d'alimentation ne soit pas écrasé, plié, endommagé par des bords tranchants, ni exposé à d'autres contraintes mécaniques. Évitez les sollicitations thermiques excessives du bloc d'alimentation dues à une chaleur ou un froid extrême. Ne modifiez pas le câble d'alimentation. En cas de non-observation de cette consigne, le bloc d'alimentation risque d'être endommagé. Un bloc d'alimentation endommagé peut causer un choc électrique avec danger de mort.
- Si le bloc secteur est endommagé, ne le touchez pas. Mettez tout d'abord la prise de courant correspondante hors tension sur tous les pôles (par ex. au moyen du coupe-circuit automatique correspondant et du disjoncteur FI), puis retirez avec précaution le bloc d'alimentation de la prise de courant. N'utilisez en aucun cas le produit avec un bloc d'alimentation endommagé.
- Ne remplacez jamais un câble de connexion endommagé du bloc secteur. En cas d'endommagement du câble de raccordement, le bloc d'alimentation devient inutilisable et il convient alors de le mettre au rebut. Une réparation n'est pas autorisée.
- Ne placez pas de récipients contenant des liquides tels que des verres, des seaux, des vases ou des plantes sur ou à proximité immédiate de l'appareil ou de l'adaptateur secteur. Les liquides pourraient pénétrer à l'intérieur du boîtier et affecter la sécurité électrique. De plus, il existe un très grand risque d'incendie ou de mort par électrocution ! Dans ce cas, coupez l'alimentation de la prise de courant associée sur tous les pôles (par ex. au moyen du coupe-circuit automatique correspondant et du disjoncteur FI), puis débranchez soigneusement le bloc d'alimentation de la prise de courant. N'utilisez plus le produit par la suite et confiez-le à un atelier spécialisé.
- Ne placez jamais de sources de chaleur susceptibles de provoquer un incendie (ex : bougies allumées) sur ou à proximité de l'appareil.
- L'appareil ne peut être utilisé que dans les régions à climat modéré, pas dans les régions à climat tropical.



c) Piles/accumulateurs

Généralités



- Mettez au rebut les piles/accumulateurs usagés comme décrit dans le chapitre « Mise au rebut ».
- Ne jetez jamais les accumulateurs / piles au feu. Risque d'incendie et d'explosion !
- Des piles/accumulateurs endommagé(e)s ou ayant des fuites peuvent causer des brûlures en cas de contact avec la peau ; par conséquent, utilisez des gants de protection appropriés lors de la manipulation.
- Les liquides fuyant des piles/accumulateurs sont chimiquement très agressifs. Les objets ou surfaces en contact avec ceux-ci peuvent être partiellement ou complètement endommagés.
- Les piles/accumulateurs ne doivent pas être démontés, court-circuités ou jetés au feu. Ne rechargez jamais des piles non rechargeables. Risque d'explosion !

Accumulateur intégré

- L'accumulateur intégré ne peut pas être démonté et peut uniquement être rechargé dans l'appareil. N'essayez jamais de démonter l'accumulateur et de le recharger avec un chargeur externe.
- Chargez régulièrement l'accumulateur intégré dans l'appareil, même lorsque l'appareil n'est pas utilisé (environ tous les 3 mois). Dans le cas contraire, une décharge profonde de l'accumulateur peut se produire, ce qui la rendrait définitivement inutilisable.

Piles de la télécommande

- Respecter la polarité lors de la mise en place des piles dans la télécommande.
- Retirez les piles si vous ne comptez pas utiliser la télécommande pendant une période prolongée afin d'éviter des dommages dus à des fuites.
- Gardez les piles hors de portée des enfants. Ne laissez pas les piles sans surveillance, car elles risquent d'être avalées par des enfants ou des animaux domestiques.
- Il convient de remplacer toutes les piles en même temps. Le mélange de piles usagées et neuves dans la télécommande peut entraîner la fuite de piles et endommager la télécommande.

7. Pièces et éléments de fonctionnement

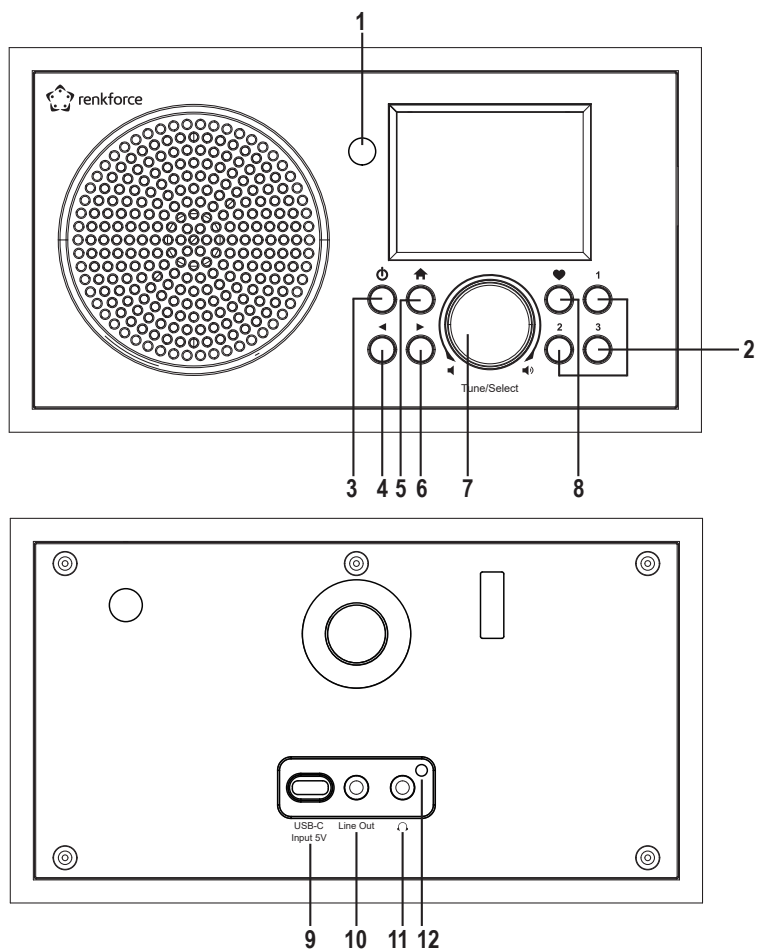

- | | |
|--------------------------|--------------------------------|
| 1 Récepteur IR | 7 Bouton de réglage rotatif |
| 2 Touches de station 1-3 | 8 Touche ♥ |
| 3 Touche ⏻ | 9 Connecteur USB-C, Entrée 5 V |
| 4 Touche ◀ | 10 Prise Line Out |
| 5 Touche ▲ | 11 Prise de casque |
| 6 Touche ▶ | 12 Voyant de charge |

- 13 Touche
- 14 Clavier de touches chiffrées
- 15 Touche
- 16 Touches fléchées
- 17 Touche
- 18 Touche
- 19 Touche MODE
- 20 Touche
- 21 Touche
- 22 Touche
- 23 Touche LOCAL
- 24 Touche
- 25 Touche
- 26 Touche OK
- 27 Touche
- 28 Touche
- 29 Touche EQ
- 30 Touche
- 31 Touche DIMMER
- 32 Touche INFO

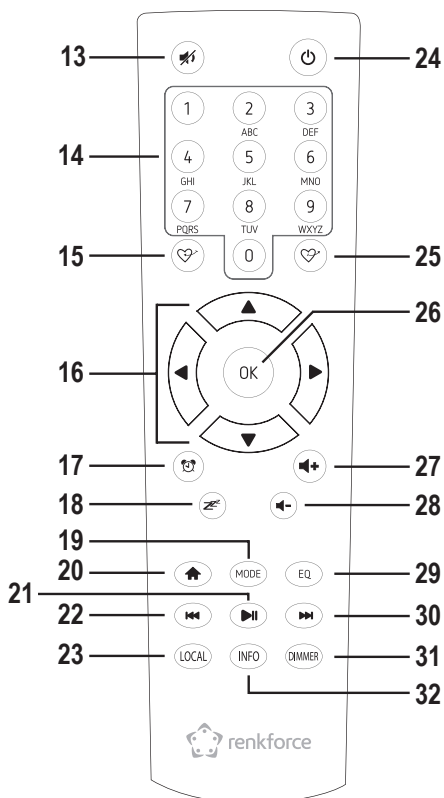

Saisie de caractères à l'aide du clavier à 10 touches

Touche	Caractère	Touche	Caractère
1	1, divers caractères spéciaux (voir affichage)	6	6, M, N, O, m, n, o
2	2, A, B, C, a, b, c	7	7, P, Q, R, S, p, q, r, s
3	3, D, E, F, d, e, f	8	8, T, U, V, t, u, v
4	4, G, H, I, g, h, i	9	9, W, X, Y, Z, w, x, y, z
5	5, J, K, L, j, k, l	0	0, DEL

→ En appuyant sur les chiffres 0, 1, 2, etc., par exemple lors de la saisie d'un mot de passe, les chiffres et les lettres (caractères alphanumériques) apparaissent comme listés précédemment. Chaque pression sur la touche permet de passer au chiffre ou à la lettre suivante.

Par exemple, si vous appuyez sur la touche (5), le chiffre « 5 » s'affiche en premier. Si vous appuyez à nouveau sur la touche, la lettre majuscule « J » s'affiche, etc. Pour entrer le caractère suivant, appuyez sur le bouton rotatif (7) ou sur la touche fléchée correspondante (16) de la télécommande. Lorsque tous les caractères ont été saisis, confirmez la saisie en appuyant longuement sur le bouton rotatif (7) ou sur la touche OK (26) de la télécommande.

8. Installation

Lorsque vous choisissez le lieu d'installation, tenez compte des dispositions de la pièce, p. ex. l'emplacement de la prise la plus proche, etc.

Lors du choix du lieu d'installation, évitez en outre toute exposition directe au soleil, aux vibrations, à la poussière, à la chaleur, au froid et à l'humidité. L'appareil doit être éloigné de tout transformateur ou moteur.



Ne percez ni ne vissez aucune vis supplémentaire dans le boîtier afin de fixer l'appareil. Cela endommagera l'appareil.

Veillez à ce que l'installation soit stable, la chute éventuelle des appareils présentant un risque d'accident non négligeable.



Étant donné la multitude de peintures et de vernis utilisées sur les meubles, il n'est pas à exclure que les pieds de l'appareil laissent des résidus visibles sur les meubles en raison d'une réaction chimique. L'appareil ne doit donc pas être positionné sur des surfaces de meubles précieux sans protection adéquate.

Placez l'appareil sur une surface plate et plane qui peut supporter sa charge.

9. Mise en service

a) Branchement de périphériques

Raccordement de périphériques externes

- En cas de nécessité, vous pouvez connecter un amplificateur ou des haut-parleurs actifs au connecteur Line Out (10). Connectez l'entrée audio de l'appareil externe au connecteur Line Out (10).
- Si la fiche de l'appareil externe n'est pas adaptée, vous pouvez utiliser un adaptateur approprié.



Si un appareil externe est connecté, le volume de ce dernier est réglé par sa commande de volume. Le volume de la lecture via le haut-parleur intégré de la radio Internet peut toujours être réglé à l'aide de la commande de volume de la radio Internet.

Branchement d'un casque

- En cas de nécessité, vous pouvez brancher des écouteurs à la prise des écouteurs (11).
- Le haut-parleur est automatiquement désactivé et la musique n'est diffusée que par les écouteurs connectés.

b) Insertion ou remplacement des piles de la télécommande

Avant de pouvoir utiliser la télécommande, vous devez insérer les piles. Procédez comme suit :

- Ouvrez le couvercle du compartiment des piles à l'arrière de la télécommande.
- Insérez deux piles AAA dans le compartiment à piles. Veillez à respecter la polarité (positive/+ et négative/-). Les polarités sont marquées dans le compartiment.
- Refermez le couvercle du compartiment à piles.

→ Si la portée de la télécommande diminue ou si elle cesse de fonctionner, remplacez les piles comme décrit ci-dessus.

c) Recharge de l'accumulateur intégré

L'appareil est alimenté par un accumulateur intégré. L'accumulateur se recharge à l'aide du bloc d'alimentation fourni.



La prise de courant à laquelle le bloc d'alimentation est branché doit se trouver à proximité de l'appareil et être facilement accessible afin que le bloc d'alimentation puisse être débranché rapidement et facilement du réseau électrique en cas de problème.

Veillez à ce que la tension indiquée sur le bloc d'alimentation corresponde à la tension de réseau de votre fournisseur d'électricité. Ne tentez jamais de faire fonctionner le bloc d'alimentation sous une tension différente.

La prudence s'impose lors de la manipulation des blocs d'alimentation et des prises de raccordement au secteur. La tension secteur peut provoquer une électrocution mortelle.

Ne laissez pas traîner les câbles ; posez-les de manière professionnelle en veillant à éviter tout risque d'accident.

→ L'appareil peut être utilisé pendant le processus de charge, mais le temps de charge sera prolongé en conséquence.

Chargez complètement l'accumulateur avant la première utilisation.

- Insérez la fiche USB-C du bloc d'alimentation dans le connecteur 5 V de l'entrée USB-C (9).
- Branchez le bloc d'alimentation sur une prise murale.
- Le témoin de charge (12) s'allume en rouge pendant le processus de charge.
- Lorsque la batterie est complètement chargée, l'indicateur de charge (12) change de couleur et devient bleu.

→ Lorsque l'appareil est allumé, l'écran affiche l'état de charge avec un symbole sur la ligne supérieure :

 État de charge ; plus le nombre de segments allumés est important, plus la charge est avancée si le symbole clignote, la batterie doit être rechargée

 Accumulateur en charge

 L'accumulateur est chargé et le bloc d'alimentation branché

10. Utilisation

a) Configuration initiale

- > Lors de la première mise en marche de l'appareil, ou si vous l'aviez précédemment réinitialisé aux réglages d'usine, la fenêtre de sélection de la langue et les messages suivants apparaissent à l'écran après l'allumage. Le processus de démarrage prend quelques secondes.

Choix de la langue



- Sélectionnez la langue de votre choix à l'aide du bouton rotatif (7) ou des touches fléchées correspondantes (16) de la télécommande.
- Confirmez la sélection en appuyant sur le bouton rotatif (7) ou sur la touche OK (26) de la télécommande.

Configuration de la connexion WLAN

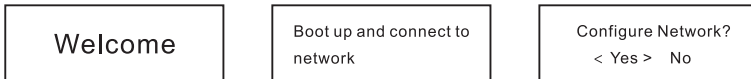

- Sélectionnez « YES » à l'aide du bouton rotatif (7) ou des touches fléchées correspondantes (16) de la télécommande.
- Confirmez la sélection en appuyant sur le bouton rotatif (8) ou sur la touche OK (26) de la télécommande. À l'écran suivant, sélectionnez « Add/Remove AP » et confirmez à nouveau l'opération comme décrit ci-dessus.

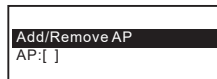

- À l'écran suivant, sélectionnez « Add AP (Scan) » et confirmez à nouveau l'opération comme décrit ci-dessus.

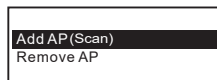

Connexion à l'aide du bouton WPS (méthode simple)

- À l'écran suivant, sélectionnez « Add AP (WPS button) » et confirmez à nouveau l'opération comme décrit ci-dessus.
- Appuyez sur le bouton WPS de votre routeur WLAN pour la connexion

Enregistrement avec Smartphone et application

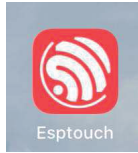

- Téléchargez l'application « Esptouch » sur l'App Store iOS ou sur Play Store d'Android sur votre smartphone.



- Connectez votre smartphone au réseau WLAN auquel l'appareil doit être connecté.

→ Il est recommandé de placer la radio Internet à environ 2 mètres du routeur WLAN pour assurer une bonne connexion.

- À l'écran suivant, sélectionnez « Add AP (SmartConfig) » et confirmez l'opération en appuyant sur le bouton rotatif (7) ou sur la touche OK (26).
- Lancez l'application sur votre smartphone.
- Le nom de votre réseau sans fil (SSID) s'affiche (1) :
- Saisissez la clé de réseau de votre routeur WLAN dans le champ PASSWORD (2).
- Appuyez sur MULTICAST (3) pour confirmer.

16:58   

EspTouch

① SSID: KCG_NET_2G
BSSID: 6c:b0:ce:20:9b:18

② Password:

Device count:

Broadcast Multicast ③

- Confirmez le message suivant en appuyant sur la touche CONFIRM (4).

The device is connected after startup
Please make sure the network is 2.4G
The device only supports 2.4G

[Confirm](#) ④

APP-v1.3.2 / SDK-v0.3.7.0

Connectez-vous en entrant la clé de réseau (si aucune fonction WPS n'est disponible sur le routeur WLAN)

- À l'écran suivant, sélectionnez « Add AP (Scan) » et confirmez à nouveau l'opération comme décrit ci-dessus.
- La radio recherche désormais tous les routeurs WLAN recevables à proximité et les répertorie.
- Sélectionnez le routeur WLAN de votre choix et confirmez l'opération.
- Saisissez la clé de réseau de votre routeur WLAN. Utilisez le clavier numérique (14) de la télécommande ou tournez le bouton rotatif (7) pour sélectionner les chiffres et les caractères souhaités.
- Lorsque le caractère souhaité apparaît, appuyez sur le bouton rotatif (7) ou sur la touche fléchée correspondante (16) de la télécommande pour saisir le caractère suivant.
- Appuyez sur la touche ◀ (4) ou sur la touche fléchée correspondante (16) de la télécommande pour supprimer le dernier caractère saisi.

→ Lors de la saisie du mot de passe, le système fait la distinction entre les majuscules et les minuscules.

- Lorsque tous les caractères ont été saisis, confirmez la clé de réseau en appuyant longuement sur le bouton rotatif (7) ou sur la touche OK (26) de la télécommande. La connexion s'établit et la radio passe au menu principal.

Affichage après l'établissement de la connexion

- Si la connexion a réussi, le message suivant apparaît :

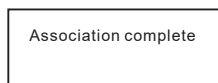

- La qualité de la réception est indiquée à l'extrémité supérieure gauche de l'écran. Plus les barres sont nombreuses, meilleure est la connexion au réseau.

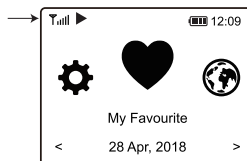

b) Fonctions de base

Marche/arrêt





Options de commutation

Marche l'écran s'allume et indique la fonction activée

Arrêt L'écran est sombre

Veille l'intensité d'éclairage de l'affichage est atténuée et l'heure s'affiche

Utilisation







- Appuyez brièvement sur la touche  (3) de l'appareil ou sur la touche  (24) de la télécommande pour allumer l'appareil ou le mettre en veille.
- Appuyez brièvement sur la touche  (3) de l'appareil ou sur la touche  (24) de la télécommande pour éteindre complètement l'appareil.

→ Lorsque l'appareil est éteint, il ne réagit pas aux commandes de la télécommande. Une réaction à la télécommande n'est possible que lorsque l'appareil est en mode veille ou allumé.

Le mode veille n'est disponible que lorsque l'alimentation électrique est branchée.

La fonction d'alarme ne fonctionne qu'en mode veille (c'est-à-dire uniquement lorsque l'alimentation électrique est branchée).

Fonctionnement général

- Une rotation du bouton rotatif (7) permet de régler le volume et vous pouvez sélectionner des fonctions ou modifier des réglages/valeurs dans le menu.
- Une pression sur le bouton rotatif (7) comme un bouton conventionnel confirme une sélection ou un réglage.
- Avec la télécommande, vous pouvez régler le volume à l'aide des boutons  (27) et  (28). Le bouton  (13) permet de couper le son.
- La navigation dans le menu s'effectue à l'aide de la télécommande avec les touches fléchées (16) ou à l'aide du bouton rotatif (7).
- La touche  (4) sert de revenir d'une étape en arrière dans la plupart des fonctions/réglages.
- La touche  (6) sert à avancer d'une étape dans la plupart des fonctions/réglages.
- La touche MODE (19) permet de passer d'un mode de fonctionnement à l'autre. Chaque pression sur cette touche permet de passer au mode suivant.
- La touche  (5 ou 20) permet d'ouvrir le menu principal de la radio Internet.

Fonction des autres touches

- Utilisez la touche ♥ (8) ou les touches ♥ (15) ou ♥ (25) pour accéder directement à la liste des favoris afin de sauvegarder les stations ou de sélectionner les stations sauvegardées.
- Avec les touches de stations 1-3 (2), vous pouvez enregistrer vos 3 stations préférées ou les sélectionner directement.
- La touche ☹ (17) permet d'ouvrir directement les réglages du réveil.
- La touche DIMMER (31) permet d'ouvrir directement les réglages de la luminosité de l'écran.
- En mode veille, vous pouvez régler manuellement la luminosité de l'écran en tournant le bouton rotatif (7).
- Le bouton LOCAL (23) fait appel à une sélection de stations locales, qui vous permet de sélectionner des stations locales selon différentes catégories.
- La touche zzz (18) permet d'ouvrir directement le réglage de la minuterie de mise en veille.
- La touche EQ (29) permet d'ouvrir directement le réglage de l'égaliseur.
- La touche ▶|| (21) permet de démarrer ou d'arrêter la lecture.
- Les touches ◀◀ (22) et ▶▶ (30) permettent de sélectionner la station ou la piste suivante ou précédente (selon le mode de fonctionnement).
- La touche INFO (32) permet d'afficher des informations sur le réseau et le système de l'appareil.

c) Utilisation du menu et aperçu

—→ Vous trouverez dans cette section une liste de tous les éléments sélectionnables dans le menu. Vous y trouverez également des descriptions des fonctions et réglages disponibles dans chacun des éléments du menu.

Veillez noter que certains éléments de configuration (ou leur traduction) peuvent subir des modifications en raison de mises à jour logicielles.

- Affichez le menu à l'aide de la touche ▲ (5 ou 20).
- Utilisez les touches fléchées (16) ou le bouton rotatif (7) pour naviguer dans le menu.
- Pour sélectionner une fonction ou confirmer un élément de menu, appuyez sur le bouton rotatif (7) ou sur la touche OK (26) de la télécommande.

Niveau de menu 1	Niveau de menu 2	Brève description
Mes favoris		Sélection de la liste des favoris Sélection directe possible via la touche ♥ (8) ou. ♡ (25)
Radio Internet	Skytune	Recherche de stations de radio Internet à l'aide de différents critères Sélection directe possible via la touche MODE (19).
	Recherche (Skytune)	Recherche de stations de radio Internet à l'aide du nom de la station
	History	Recherche de stations de radio Internet sur la base des dernières stations écoutées (max. 99)
Bluetooth		Active la fonction Bluetooth® pour l'appairage/la lecture des périphériques Bluetooth Sélection directe possible via la touche MODE (19).
Centre de Média	UPnP	Accès à votre serveur de médias Sélection directe possible via la touche MODE (19).
	Ma Liste de Chansons	Accéder à la playlist sur votre serveur média
	Enlever ma Liste de Chansons	Supprimer la playlist de votre serveur média
Alarme		Réglage de la fonction de réveil Sélection directe possible via la touche ☹ (17) La fonction d'alarme ne fonctionne que lorsque l'alimentation électrique est connectée.
Minuterie arrêt		Activation/réglage de la minuterie de veille Sélection directe possible via la touche ⚡ (18)

Niveau de menu 1	Niveau de menu 2	Breve description
Configuration	Réseau	Paramètres de votre réseau WLAN
	Date et heure	Réglage de l'heure et de la date
	Langue	Réglage de la langue des menus
	Installation du radio locale	Paramètres de sélection des stations locales qui peuvent être accessibles à l'aide du bouton LOCAL (23)
	Mode lecture	Paramètres de lecture des pistes musicales
	Reprise après coupure est allumée	Déterminer si, lors de la mise en marche, l'appareil sélectionne le dernier mode utilisé avant l'arrêt ou affiche le menu
	Dimmer	Réglages de la luminosité de l'écran Sélection directe possible via la touche DIMMER (31) Plus la luminosité est faible, plus la durée de fonctionnement avec une seule charge d'accumulateur est longue.
	EQ	Rappel des différentes présélections sonores Sélection directe possible via la touche EQ (29)
	Buffer Time	Réglage de la mémoire tampon pour une lecture ininterrompue
	Information	Récupération d'informations sur le réseau WLAN et l'appareil Sélection directe possible via la touche INFO (32)
Logiciel mise à jour	Mise à jour du logiciel	
Réinitialisation par défaut	Réinitialisation de l'appareil aux réglages d'usine ATTENTION - les paramètres personnels sont supprimés	

d) Mode radio Internet

Recherche de stations de radio Internet

- Appuyez sur la touche **▲** (5 ou 20) de la télécommande et sélectionnez l'élément de menu « INTERNET RADIO » à l'aide du bouton rotatif (7) ou des touches fléchées (16).
- Appuyez sur le bouton rotatif (7) ou sur le bouton OK (26) pour confirmer la sélection.
- Sélectionnez l'élément de menu « SKYTUNE » et appuyez sur le bouton rotatif (7) ou sur la touche OK (26) pour confirmer.

→ Il est également possible d'accéder directement à l'élément de menu « SKYTUNE » en appuyant sur la touche MODE (19).

- Pour sélectionner une station, ouvrez l'un des éléments de menu suivants : Ici, les stations sont triées selon différents critères, tels que la région et le genre.
- Sélectionnez la station de votre choix et appuyez sur le bouton rotatif (7) ou sur le bouton OK (26) pour y accéder.

→ Vous pouvez également sélectionner les stations locales directement à l'aide du bouton LOCAL (23) de la télécommande. Ici, les stations locales sont organisées en catégories.

- À défaut d'effectuer la recherche décrite ci-dessus, vous pouvez également rechercher des stations à l'aide de l'élément de menu « RECHERCHE (SKYTUNE) ». Ici, la recherche est effectuée à l'aide du nom ou de portions du nom de la station.
- Une autre méthode de recherche de station est disponible sous l'élément de menu « HISTORY ». Les 99 stations les plus récemment écoutées sont répertoriées ici.

Affichage des informations sur les stations

Pendant qu'une station est en cours de diffusion, vous pouvez obtenir plus d'informations sur la station, la piste en cours de diffusion ou l'heure et la date.

→ Les informations disponibles dépendent en partie du contenu diffusé par la station. Cela peut prendre un certain temps avant que tout le contenu soit disponible.

- Affichage de base lors de la réception de stations de radio Internet :



- Appuyez sur la touche **▶** (6) ou sur la touche fléchée correspondante (16) de la télécommande pour afficher plus d'informations. Chaque pression sur la touche fait avancer d'un affichage :

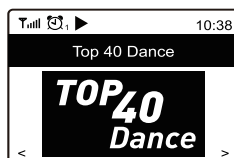
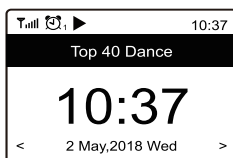
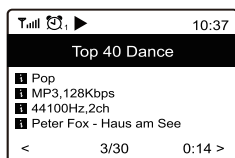

Ajout de stations à la liste des favoris/stations favorites

- Sélectionnez la station que vous souhaitez ajouter à votre liste de favoris.
- Appuyez sur la touche ♥ (8) ou ♡ (15) et maintenez-la enfoncée jusqu'à ce qu'une petite flèche apparaisse à l'extrémité supérieure gauche de l'écran. La station est maintenant enregistrée dans la liste des favoris.

→ La station sauvegardée est ajoutée à la fin de votre liste de favoris. Jusqu'à 99 chaînes peuvent être stockées dans la liste des favoris.

- Si vous souhaitez ajouter la station que vous écoutez à vos 3 stations préférées, appuyez sur la touche de station 1-3 (2) de votre choix et maintenez-la enfoncée.

Sélection des chaînes de la liste des favoris / chaînes favorites

- Appuyez brièvement sur la touche ♥ (8) ou ♡ (25). La liste des favoris s'affiche.
- Sélectionnez les stations de votre choix à l'aide du bouton rotatif (7) ou des touches fléchées correspondantes (16).
- Appuyez sur le bouton rotatif (7) ou sur le bouton OK (26) pour accéder à la station.

→ La liste des favoris peut également être consultée via l'élément de menu « MES FAVORIS ».

- Appuyez brièvement sur la touche de station 1-3 (2) de votre choix pour accéder à la station favorite qui y est enregistrée.

Gestion de la liste des favoris

- Sélectionnez la station que vous souhaitez modifier dans la liste des favoris.
- Appuyez sur la touche ► (6) ou sur la touche fléchée correspondante (16) de la télécommande.
- Le menu contient à présent d'autres options qui peuvent être utilisées pour déplacer ou supprimer la station.

Gestion de la liste des favoris avec un ordinateur ou un smartphone

Vous pouvez également gérer votre liste de favoris depuis votre ordinateur ou votre smartphone. Ici, vous pouvez modifier, ajouter, déplacer ou supprimer les stations.



L'appareil utilisé pour la gestion doit être sur le même réseau que la radio.

Récupération de l'adresse IP

- Appuyez sur la touche ⬆ (5 ou 20) et utilisez le bouton rotatif (7) ou les touches fléchées (16) pour sélectionner l'élément de menu « RÉGLAGES » et confirmer votre sélection.
- Sélectionnez l'élément de menu « INFO » et confirmez votre sélection.

→ Il est également possible d'accéder directement à l'élément de menu « INFO » en appuyant sur la touche INFO (32).

- Sélectionnez l'élément de menu « INFORMATIONS SUR LE RÉSEAU » et confirmez votre sélection.
- Sous la rubrique « IP », vous trouverez l'adresse IP de la radio.

Gestion directe via le navigateur

- Saisissez l'adresse IP de la radio dans la barre d'adresse de votre navigateur Internet (Google Chrome ou Internet Explorer).
- L'aperçu de la liste de favoris sauvegardée apparaît.

MY FAVOURITE English

Channel Presets

ID	Channel Name	Channel URL				
1.	<input type="text" value="RADIO BOB"/>	<input type="text" value="bob://112.5597723/RADIO_BOB"/>	Info	Play	Edit	Delete
2.	<input type="text" value="Rock Antenne"/>	<input type="text" value="***** Channel URL is maintained by Skyline"/>	Info	Play	Edit	Delete
3.	<input type="text" value="Antenne Bayern"/>	<input type="text" value="***** Channel URL is maintained by Skyline"/>	Info	Play	Edit	Delete
4.	<input type="text" value="Bob! Classic Rock"/>	<input type="text" value="***** Channel URL is maintained by Skyline"/>	Info	Play	Edit	Delete
5.	<input type="text" value="Radio BOB Southernrock"/>	<input type="text" value="***** Channel URL is maintained by Skyline"/>	Info	Play	Edit	Delete

ID To ID
(ID Range : 1-9)

Current No. Page

Channel Playing on Device

Channel Name

Add Channel

Channel Name

Channel URL

Channel Country

Genre of channel

ID	Numéro dans la liste
CHANNEL NAME	Nom de la station
CHANNEL URL	Adresse du flux audio ou des données DAB ou FM
PLAY	Diffuse la station correspondante
EDIT	Modifie les informations affichées de la station concernée
DELETE	Supprime la station concernée de la liste
CHANNEL PLAYING ON DEVICE	Station actuellement écoutée
DELETE FROM MY FAVOURITE	Supprimer les stations actuellement écoutées des Favoris
ADD CHANNEL	Pour ajouter une station à la liste, saisissez le nom de la station et l'URL correspondante (adresse du flux audio), le pays de la station et le genre
SAVE	sauvegarde la station nouvellement ajoutée
RESET	Rejeter les entrées pour la nouvelle station

Gestion via le site de Skytune

- Rendez-vous sur le site Internet www.skytune.net via le navigateur de votre appareil.
- Sélectionnez l'élément « BROWSE / SEARCH »



- Saisissez les critères pertinents pour la chaîne que vous recherchez dans le moteur de recherche et lancez la recherche.
- Une fois la station trouvée, cliquez sur l'icône du cœur.

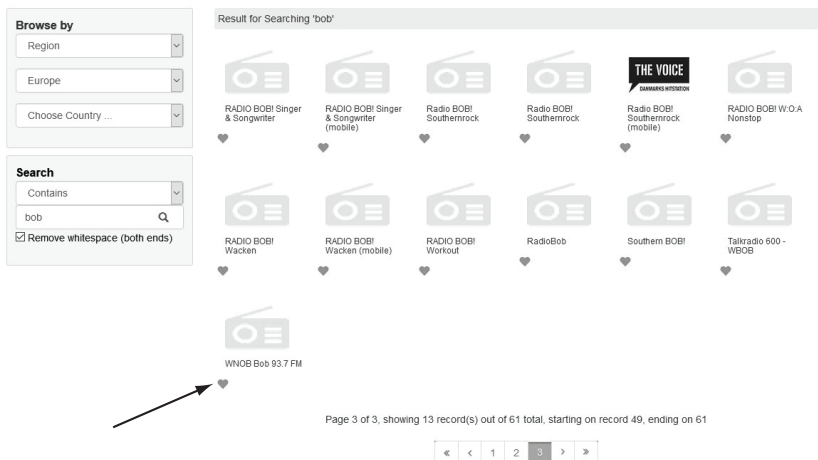

- Une fenêtre s'ouvre dans laquelle vous pouvez indiquer si la station doit être ajoutée à la liste des favoris (Add station...) ou diffusée (Listen to station...).
- Saisissez l'adresse IP de la radio dans le champ correspondant.
- Sélectionnez SEND pour exécuter l'action ou CLOSE pour l'annuler.

Add Favourite / Listen to Station ✕

Which operation do you want to apply to the station ?

WNOB Bob 93.7 FM

Add station to my radio device favourite

Listen to station on my radio device

Please enter your radio device's IP below.

192 . 168 . 178 . 82

- La page de gestion directe via votre navigateur s'ouvre automatiquement (voir chapitre précédent)

e) Mode Media Center

Vous pouvez utiliser le media center pour lire de la musique stockée sur un appareil partagé sur votre réseau.



L'appareil à partir duquel la lecture sera effectuée doit être sur le même réseau que la radio Internet et les dossiers correspondants doivent être partagés pour l'accès.

Lecture

→ L'appareil doit prendre en charge l'UPnP et être compatible avec le DLNA.

Ces propriétés vous permettent d'écouter de la musique en streaming depuis votre réseau. Pour cela, votre réseau doit néanmoins comporter un appareil compatible faisant office de serveur. Il peut s'agir, par ex. d'un disque dur de réseau ou d'un PC classique qui permet l'accès à des dossiers publics ou le partage de médias. Vous pouvez trouver plus de détails dans les textes d'aide ou dans la documentation correspondante de votre appareil.

- Appuyez sur la touche **▲** (5 ou 20) et sélectionnez l'élément de menu « MEDIA CENTER » à l'aide du bouton rotatif (7) ou des touches fléchées (16).
- Appuyez sur le bouton rotatif (7) ou sur le bouton OK (26) pour confirmer la sélection.
- Sélectionnez l'élément de menu « UPnP » et appuyez sur le bouton rotatif (7) ou sur la touche OK (26) pour confirmer.

→ Il est également possible d'accéder directement à l'élément de menu « UPnP » en appuyant sur la touche MODE (19).

- L'appareil recherche automatiquement les appareils compatibles sur le réseau et les affiche dans une liste.
- Sélectionnez l'appareil de votre choix et appuyez sur le bouton rotatif (7) ou sur la touche OK (26) pour confirmer.
- L'écran affiche maintenant le menu du serveur. Les dossiers et les groupes affichés dépendent du serveur. Naviguez dans la structure et lancez la lecture de la piste de votre choix en appuyant sur le bouton rotatif (7) ou sur le bouton OK (26).
- La lecture de la piste choisie commence.
- Appuyez sur la touche ◀ (4) ou ▶ (6) et maintenez-la enfoncée pour reculer ou avancer d'une piste.
- La lecture peut également être contrôlée à l'aide des touches ▶|| (21), ◀◀ (22) et ▶▶ (30).
- Appuyez sur la touche L◀ (4) pour revenir à l'aperçu et sélectionner une autre piste.

Ajout de pistes à la playlist

- Pour ajouter une piste en cours de lecture ou en surbrillance à votre liste de lecture, appuyez longuement sur le bouton rotatif (7) ou sur le bouton OK (26) jusqu'à ce qu'une petite flèche apparaisse en haut à l'extrémité supérieure gauche de l'écran.
- La piste a été ajoutée à la playlist.

→ La piste sauvegardée est ajoutée à la fin de votre playlist. Jusqu'à 99 pistes peuvent être stockées dans la playlist. La playlist est supprimée lorsque l'appareil est éteint.

Lire les pistes de la playlist

- La playlist peut être affichée dans le menu du media center dans la rubrique « MY PLAYLIST ».
- Vous pouvez lire les pistes à partir de la playlist en appuyant sur le bouton rotatif (7) ou sur le bouton OK (26).

Gestion de la Playlist

- Sélectionnez la piste que vous souhaitez modifier dans la Playlist.
- Appuyez sur la touche ▶ (6) ou sur la touche fléchée correspondante (16) de la télécommande.
- Le menu contient à présent d'autres options qui peuvent être utilisées pour déplacer ou supprimer la piste.
- Effacer la liste de lecture Pour supprimer une liste de lecture, sélectionnez « SUPPRIMER MA LISTE DE LECTURE » dans le menu du media center et appuyez sur le bouton rotatif (7) ou sur la touche OK (26).
- Une invite de sécurité apparaît, que vous devez confirmer pour terminer le processus de suppression.

→ La playlist est automatiquement supprimée lorsque l'appareil est éteint.

f) Lecture Bluetooth®

Votre appareil Bluetooth® et la radio Internet doivent être couplés pour qu'un transfert entre les deux appareils soit possible. Cette opération est appelée « Pairing ».

→ Si un couplage avec un appareil Bluetooth® existe déjà, il est automatiquement rétabli dès que les deux appareils sont à portée et que le mode Bluetooth® est activé sur la radio Internet, c'est-à-dire que le « Pairing » ne doit être effectué qu'une seule fois. Cependant, cette fonction doit probablement être activée sur votre appareil Bluetooth®.

- Appuyez sur la touche  (5 ou 20) et sélectionnez l'élément de menu « BLUETOOTH » à l'aide du bouton rotatif (7) ou des touches fléchées (16).

→ Il est également possible d'accéder directement à l'élément de menu « BLUETOOTH » en appuyant sur la touche MODE (19).

- Appuyez sur le bouton rotatif (7) ou sur le bouton OK (26) pour confirmer la sélection.
- Allumez l'appareil Bluetooth® avec lequel vous souhaitez coupler la radio Internet et activez-y le mode de couplage (voir le mode d'emploi de l'appareil correspondant). L'appareil recherche ensuite les appareils Bluetooth® dans la zone couverte.
- Si la radio Internet est trouvée, votre appareil Bluetooth® affiche son nom (RF-IR-MONOV2).
- Sélectionnez la radio Internet sur votre appareil Bluetooth®.
- Lancez la lecture sur votre appareil Bluetooth®.
- La lecture se fait désormais via la radio Internet.

g) Fonction de réveil

→ La fonction d'alarme ne fonctionne que lorsque l'alimentation électrique est branchée et que l'appareil est mis en veille. Lorsque l'appareil est éteint (affichage sombre), la fonction d'alarme n'est pas active.

Accéder aux réglages du réveil

- Appuyez sur la touche  (5 ou 20) et utilisez le bouton rotatif (7) ou les touches fléchées (16) pour sélectionner l'élément de menu « ALARM » et confirmer votre sélection.

→ Il est également possible d'accéder directement à l'élément de menu « ALARM » en appuyant sur la touche  (17).

Réglage du réveil

L'appareil permet de régler séparément 2 heures d'alarme différentes. La procédure de réglage est la même pour les 2 alarmes.

- Sélectionnez à présent l'alarme souhaitée dans le menu du réveil et activez-la.
- Réglez à présent l'heure, la tonalité, les jours, le volume et la durée d'alarme.

→ Pour une alarme par radio Internet, vous devez sélectionner une station dans la liste de vos favoris.

- La fonction de réveil est maintenant activée et configurée. Vous pouvez quitter le menu.
- Un symbole correspondant apparaît à l'écran lorsque la fonction d'alarme est activée.

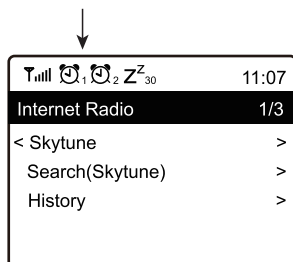

Arrêt de l'alarme

- Lorsque l'alarme retentit, vous pouvez l'éteindre en appuyant sur le bouton  (3).
- L'alarme est alors désactivée jusqu'à la prochaine heure de réveil.
- Pour désactiver complètement l'alarme, naviguez dans le menu de réveil et désactivez l'alarme activée.
- Les réglages existants du réveil seront toujours conservés.

Répétition de l'alarme

- Lorsque l'alarme retentit, vous pouvez activer la répétition en appuyant sur le bouton rotatif (7).
- L'alarme sera coupée pendant 9 minutes.
- Pour désactiver la répétition de l'alarme, appuyez sur la touche  (3).



h) Minuterie de veille

Cette fonction vous permet d'éteindre automatiquement l'appareil après une durée déterminée, par exemple pour vous endormir avec de la musique.

- Appuyez sur la touche  (5 ou 20) et utilisez le bouton rotatif (7) ou les touches fléchées (16) pour sélectionner l'élément de menu « SLEEP TIMER » et confirmer votre sélection.

→ Il est également possible d'accéder directement à l'élément de menu « SLEEP TIMER » en appuyant sur la touche  (18).

- Si vous activez la minuterie de veille (une heure doit être sélectionnée), la radio s'éteindra automatiquement après l'heure sélectionnée.
- Vous avez le choix entre les durées suivantes : 15, 30, 45, 60, 90, 120, 150 ou 180 minutes.
- Après l'activation, un symbole correspondant apparaît à l'écran, ainsi que le temps restant avant l'arrêt automatique.

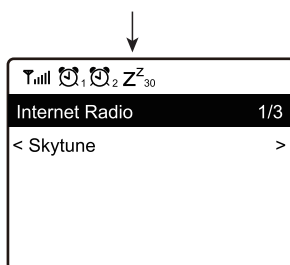

i) Réglages dans le menu

Vous trouverez ici des explications plus détaillées sur les différents éléments du menu « RÉGLAGES ».

- Appuyez sur la touche  (5 ou 20) et utilisez le bouton rotatif (7) ou les touches fléchées (16) pour sélectionner l'élément de menu « RÉGLAGES » et confirmer votre sélection.

« RÉSEAU »

Ici, vous pouvez ajouter/supprimer et gérer des points d'accès (AP = Access Point) à votre réseau.

Options du réseau

Toujours activé : La fonction WLAN reste toujours activée (accès plus rapide)

Arrêt automatique dans 30 s : La fonction WLAN s'arrête au bout de 30 secondes lorsqu'elle n'est pas utilisée (pour économiser l'énergie)

Réseau WiFi

Ajouter/supprimer un point d'accès

Ajouter un point d'accès (Rechercher) : Procédez comme décrit dans la section « Utilisation/Configuration initiale »

Ajouter un point d'accès (Touche WPS) : Activez cet élément et appuyez sur la touche WPS de votre routeur pour établir directement l'accès au réseau sans entrer la clé du réseau.

Add AP (SmartConfig) : pour la configuration de l'accès au réseau avec un smartphone et l'application associée.

Supprimer le point d'accès : supprimer un accès au réseau existant.

AP : [...]: Affichage de l'accès actif au réseau avec possibilité de modification/suppression

Signal : ...dBm : Affichage de la puissance du signal

IP [...]: Afficher/modifier le paramètre IP

DNS [...]: Afficher/modifier le paramètre DNS

→ Ne modifiez les paramètres IP et DNS que si un problème survient et que vous savez quels paramètres doivent être modifiés.

Canaux WiFi

Ici, vous pouvez définir votre pays pour déterminer les canaux radio WiFi qui y sont utilisés.

« DATE ET HEURE »

Vous pouvez effectuer les réglages suivants ici :

- Sélection du fuseau horaire
- Format d'affichage pour l'affichage de l'heure
- Format d'affichage pour l'affichage de la date
- Prise en compte de l'heure d'été et de l'heure d'hiver
- Choix entre le réglage de l'heure automatique via le réseau ou le réglage manuel de l'heure
- Réglage du serveur de temps pour le réglage de l'heure automatique

« LANGUE »

Réglage de la langue des menus

« INSTALLATION DU RADIO LOCALE »

Vous pouvez effectuer les réglages suivants ici :

- Sélection automatique du pays pour le réglage des stations locales (peut être effectuée à l'aide du bouton LOCAL (23))
- Sélection manuelle du pays pour le réglage des stations locales (peut être effectuée à l'aide du bouton LOCAL (23))

« MODE LECTURE »

Les paramètres suivants sont disponibles pour la lecture UPnP :

- Configuration de la fonction de répétition lors de la lecture de fichiers musicaux (toutes les pistes ou une piste est répétée)
- Ordre de lecture aléatoire lors de la lecture de fichiers musicaux

« REPRISE APRÈS COUPURE EST ALLUMÉE »

Ici, vous pouvez déterminer si, à la mise sous tension, l'appareil revient au dernier mode utilisé avant la mise hors tension ou démarre avec l'affichage du menu principal.

« DIMMER »

Ici, vous pouvez régler le l'affichage et la luminosité de l'écran.

→ Cet élément de menu peut également être sélectionné directement à l'aide de la touche DIMMER (31).

Plus la luminosité est faible, plus la durée de fonctionnement avec une seule charge d'accumulateur est longue.

- Le mode détermine si, après une période de non-utilisation, la luminosité de l'écran est réduite ou non.
- Le réglage de la luminosité détermine l'éclairage de l'écran pour les états atténué et non atténué.

→ En mode veille, vous pouvez régler manuellement la luminosité de l'écran en tournant le bouton rotatif (7).

« EQ »

Des préréglages de son pour différents types de musique peuvent être définis ici.

« BUFFER TIME »

Réglage de la durée de la mémoire tampon pour la diffusion de la radio Internet.

→ Lors de la diffusion de stations de radio Internet, les données sont mises en mémoire tampon pour éviter les interruptions en cas de mauvaise connexion de données ou de courtes interruptions de la connexion de données. Si votre réception Internet est mauvaise, l'augmentation de la durée de la mémoire tampon peut contribuer à assurer une lecture ininterrompue.

« INFORMATION »

Ici, vous pouvez accéder à des informations sur votre réseau et votre radio Internet.

→ Cet élément de menu peut également être sélectionné directement à l'aide de la touche INFO (32).

« LOGICIEL MISE À JOUR »



Ici, vous pouvez rechercher des mises à jour de logiciels sur le réseau et les installer si nécessaire.

« RÉINITIALISATION PAR DÉFAUT »

Ici, vous pouvez réinitialiser la radio Internet aux paramètres d'usine.

11. Dépannage

L'appareil ne réagit plus aux commandes des touches, il a « planté ».

- Appuyez sur les touches  (3) et  (5) de l'appareil et maintenez-les enfoncées jusqu'à ce que l'appareil s'éteigne. Après le redémarrage, il devrait à nouveau fonctionner normalement.

Vous rencontrez des problèmes lors de la connexion du poste de radio Internet à votre réseau WLAN.

- Vérifiez si un autre appareil (par exemple un ordinateur ou une tablette) peut actuellement accéder à Internet via le réseau WLAN.
- Il est possible que vous soyez hors de portée de votre réseau WLAN. Essayez de placer la radio Internet plus près de votre routeur WLAN.
- Vérifiez si le serveur DHCP fonctionne dans votre routeur ou si vous avez correctement configuré l'adresse IP statique, y compris tous les paramètres (masque de sous-réseau, passerelle par défaut) dans la radio Internet.
- Vérifiez si les ports de sortie nécessaires ne sont pas bloqués par votre firewall.
- Certains points d'accès sont configurés de manière à ne pas autoriser les nouveaux appareils tant que leur adresse MAC n'a pas été ajoutée sur la page de configuration du point d'accès en question. Le cas échéant, reportez-vous au mode d'emploi de votre routeur ou de votre point d'accès.

Vous trouverez l'adresse MAC dans le menu de la manière suivante :

« PARAMÈTRES » > « INFO » > « INFORMATIONS SUR LE RÉSEAU » > « WiFi MAC » ou via la touche INFO (32)

- Assurez-vous que vous avez choisi la bonne clé WLAN. Respectez les majuscules/minuscules.

Vous souhaitez utiliser la fonction Media Center, mais la radio ne trouve pas d'appareil sur le réseau.

- Vérifiez si la radio est connectée à votre WLAN. De plus, la radio et le serveur doivent être sur le même réseau.
- Un pare-feu est actif sur votre serveur et peut bloquer l'accès aux dossiers partagés ou publics. Le cas échéant, reportez-vous au mode d'emploi de votre Firewall.

L'ordinateur à partir duquel je voudrais écouter de la musique se trouve dans la liste, mais il ne contient aucun dossier.

- Si jamais il y a un firewall activé sur le serveur ou l'ordinateur, vérifiez si celui-ci ne bloque pas l'accès aux dossiers. Une méthode simple consiste à désactiver momentanément le firewall en guise de test rapide.

Je ne peux pas déverrouiller de dossiers car la fonction n'apparaît pas.

- Activez la fonction File Sharing dans votre système.

La radio Internet est connectée à votre réseau, mais elle ne diffuse pas de stations de radio spécifiques.

- Il est possible que la station radio en question n'émette pas à ce moment précis. Cela peut également être lié aux différents fuseaux horaires.
- L'afflux d'utilisateurs sur le serveur de la station est probablement trop important. Cela peut entraîner une surcharge.
- Il est également possible que l'accès à la station ne soit autorisé qu'à un certain nombre d'utilisateurs en même temps, et que ce nombre soit déjà atteint.
- Il est possible que la station en question n'émette plus.
- Il est possible que le lien utilisé pour accéder à la station radio ne soit plus valide. Les liens sont actualisés tous les jours. Normalement, la station devrait de nouveau être accessible 1 ou 2 jours plus tard.
- Il peut arriver que la connexion Internet soit momentanément ou durablement lente entre le pays où vous vous trouvez et le pays où se trouve la station radio en question. Pour vérifier ce point, essayez d'écouter cette station sur un ordinateur ou autre appareil.

La radio Internet doit sans cesse mettre en cache la station sélectionnée et la lecture s'arrête.

- Les stations radio Internet sont transmises via une connexion à haut débit. Si le débit de votre connexion Internet est trop faible, ou s'il est surchargé à cause d'une autre application, il est normal qu'il y ait des interruptions.
- Vérifiez votre connexion Internet, et testez la réception avec une autre station.
- La réception sur votre réseau WLAN est probablement faible ou temporairement interrompue. Essayez de placer la radio Internet plus près de votre routeur WLAN.
- Augmentez la durée de la mémoire tampon dans le menu des paramètres.



La fonction de mémoire tampon signifie que l'appareil mémorise d'abord une petite quantité de données de streaming depuis Internet, et ne lance la lecture qu'après. Cette fonction permet normalement d'écouter le flux audio sans interruption.



Les réparations autres que celles décrites ci-dessus doivent être uniquement effectuées par un technicien qualifié agréé.

12. Manipulation

- N'insérez jamais directement le bloc d'alimentation dans une prise de courant lorsque l'appareil est transporté d'une pièce froide à une pièce chaude. Dans certaines circonstances, la condensation formée risquerait d'endommager l'appareil. Laissez d'abord l'appareil non branché atteindre la température ambiante. Attendez que la condensation s'évapore.
- Ne tirez jamais sur le câble pour débrancher le bloc d'alimentation de la prise de courant ; retirez-le en le saisissant au niveau de la zone de préhension prévue à cet effet.
- En cas de non utilisation prolongée, retirer le bloc secteur de la prise de courant.
- Pour des raisons de sécurité, retirez la fiche secteur de la prise de courant par temps d'orage.
- Pour assurer une ventilation adéquate, l'appareil et le bloc d'alimentation ne doivent en aucun cas être couverts. De plus, la circulation d'air ne doit pas être entravée par des objets tels que les magazines, les nappes, les rideaux, etc.
- Il est déconseillé d'écouter de la musique de manière prolongée à un volume sonore excessif. Cela peut occasionner des troubles auditifs. Ceci s'applique en particulier en cas d'utilisation de casques d'écoute.

13. Nettoyage et entretien

Avant de procéder au nettoyage ou à l'entretien de la radio Internet, veillez à respecter les consignes de sécurité suivantes :



L'ouverture des caches et le démontage des pièces risquent de mettre à nu des pièces sous tension. Avant toute maintenance ou remise en état, l'appareil doit donc être débranché de toute source de tension.

Les condensateurs montés dans l'appareil peuvent être encore chargés, même une fois l'appareil déconnecté de toutes les sources de tension.

Les réparations doivent uniquement être effectuées par un technicien qualifié, familiarisé avec les dangers potentiels encourus et les prescriptions spécifiques en vigueur.



N'utilisez en aucun cas des produits de nettoyage agressifs, à base d'alcool ou toute autre solution chimique, car ceux-ci pourraient endommager le boîtier et provoquer des dysfonctionnements.

- Débranchez toujours le produit avant de le nettoyer.
- Pour nettoyer le produit, utilisez un chiffon sec et non pelucheux.

14. Élimination des déchets

a) Produit



Les appareils électroniques sont des matériaux recyclables et ne doivent pas être éliminés avec les ordures ménagères. En fin de vie, éliminez l'appareil conformément aux dispositions légales en vigueur.



Retirez éventuellement la pile insérée dans la télécommande et recyclez-la séparément du produit.

b) Élimination des piles usagées



Le consommateur final est légalement tenu de recycler toutes les piles (ordonnance relative à l'élimination des piles usagées) ; il est interdit de les jeter avec les ordures ménagères.

Les piles qui contiennent des substances toxiques sont porteuses du symbole ci-contre indiquant l'interdiction de les jeter avec les ordures ménagères. Les désignations pour le métal lourd prépondérant sont : Cd = cadmium, Hg = mercure, Pb = plomb.

Vous pouvez rapporter gratuitement vos piles usagées dans les centres de récupération de votre commune, dans nos succursales ou dans tous les points de vente de piles. Vous respectez ainsi les ordonnances légales et contribuez à la protection de l'environnement.

15. Données techniques

Tension de fonctionnement.....	100-240 V/CA 50/60 Hz (bloc d'alimentation) / 5 V/CC (radio Internet)
Accumulateur intégré.....	Accu Li-Ion 3,7 V / 2000 mAh
Durée de charge.....	env. 4 h
Durée de fonctionnement.....	env. 8 h
Piles de la télécommande.....	2 piles de 1,5 V de type micro(AAA)
Puissance de sortie.....	3 W
Wi-Fi.....	IEEE802.11b/g/n
Protocole de sécurité.....	WEP, WPA, WPA2
Version Bluetooth®.....	V4.2 BR/EDR
Portée du Bluetooth®.....	env. 10 m
Fréquence d'émission Bluetooth®.....	2,400 - 2,485 GHz
Puissance d'émission Bluetooth®.....	0 dBm
Fréquence d'émission WLAN.....	2,4 GHz
Puissance d'émission WLAN.....	14 dBm (72,2 Mb/s) / 20 dBm (mode 11 b)
Formats audio pris en charge.....	MP3, AAC, AAC+, FLAC
Heures de réveil.....	2
Écran.....	6,1 cm (2,4 po) Écran couleur TFT
Raccordements.....	Prise jack 3,5 mm pour LINE OUT et les écouteurs
Dimensions.....	180 x 106 x 103 mm
Poids.....	600 g
Conditions de fonctionnement.....	0 à +60 °C / 30 à 85 %d'humidité relative
Conditions de stockage.....	-20 à +60 °C / 30 à 85 % d'humidité relative

16. Déclaration de conformité

Conrad Electronic SE, Klaus-Conrad-Straße 1, D-92240 Hirschau, déclare par la présente que ce produit est conforme à la directive 2014/53/UE.

→ Le texte intégral de la déclaration de conformité UE est disponible au lien suivant: www.conrad.com/downloads.

Sélectionnez une langue en cliquant sur le drapeau correspondant puis saisissez le numéro de commande du produit dans le champ de recherche pour pouvoir télécharger la déclaration de conformité UE en format PDF.

© Ceci est une publication de Conrad Electronic SE, Klaus-Conrad-Str. 1, D-92240 Hirschau (www.conrad.com).

Tous droits réservés, y compris de traduction. Toute reproduction, quelle qu'elle soit (p. ex. photocopie, microfilm, saisie dans des installations de traitement de données) nécessite une autorisation écrite de l'éditeur. Il est interdit de le réimprimer, même par extraits. Cette publication correspond au niveau technique du moment de la mise sous presse.

Copyright 2020 by Conrad Electronic SE.