

F Mode d'emploi

# Thermostat d'ambiance Touch 2

N° de commande 2480785

## Utilisation prévue

Le thermostat de chauffage est destiné au contrôle de la température en association avec un chauffage électrique. Le produit fonctionne à la tension du secteur ; une charge alimentée par le secteur peut être connectée et mise en marche ou arrêtée par contrôle de la température.

Il est équipé d'un capteur (sonde) interne et externe. Le capteur externe peut être utilisé pour mesurer la température dans un endroit différent du thermostat, par exemple sur le sol avec un système de chauffage électrique par le sol.

Un verrouillage du clavier peut être activé pour éviter un fonctionnement inapproprié, et un condensateur de soutien (non amovible) fourni avec l'appareil sert à préserver les données en cas de panne de courant.

Cet appareil a un indice de protection IP20 et convient aux pièces sèches et à une utilisation en intérieur. Ne l'utilisez pas à l'extérieur. Tout contact avec l'humidité, par ex. dans les salles de bains, doit être évité en toutes circonstances.

Pour des raisons de sécurité et d'homologation, toute restructuration et/ou modification du produit est interdite. Toute utilisation à des fins autres que celles décrites ci-dessus pourrait endommager le produit. De plus, une mauvaise utilisation pourrait entraîner des risques tels que les courts-circuits, les incendies, les chocs électriques, etc. Lisez attentivement les instructions du mode d'emploi et conservez-le dans un endroit sûr. Ne mettez ce produit à la disposition de tiers qu'avec son mode d'emploi.

Ce produit est conforme aux exigences nationales et européennes en vigueur. Tous les noms d'entreprises et appellations de produits sont des marques commerciales de leurs propriétaires respectifs. Tous droits réservés.

## Contenu de l'emballage

- Thermostat
- 2 vis de fixation
- Capteur externe
- Mode d'emploi

## Mode d'emploi actualisé

Téléchargez les modes d'emploi actualisés via le lien [www.conrad.com/downloads](http://www.conrad.com/downloads) ou scannez le Code QR illustré. Suivez les instructions figurant sur la page internet.



## Explication des symboles

- Le symbole avec l'éclair dans un triangle indique qu'il y a un risque pour votre santé, par ex. en raison d'une décharge électrique.
- Le symbole avec le point d'exclamation dans un triangle sert à indiquer les informations importantes présentes dans ce mode d'emploi. Veuillez lire ces informations attentivement.
- Le symbole de la flèche indique des informations spécifiques et des conseils spécifiques pour le fonctionnement.
- Le produit doit être utilisé exclusivement en intérieur, dans des locaux fermés et secs Il ne doit ni être mouillé ni prendre l'humidité.
- Le produit est conçu selon la classe de protection II (isolation renforcée ou double, isolation de protection).
- Respectez le mode d'emploi !

## Consignes de sécurité



Lisez attentivement le mode d'emploi et observez particulièrement les consignes de sécurité. Nous déclinons toute responsabilité en cas de dommages corporels ou matériels résultant du non-respect des consignes de sécurité et des informations relatives à la manipulation correcte contenues dans ce manuel. De tels cas entraînent l'annulation de la garantie.



### a) Informations générales

- Cet appareil n'est pas un jouet. Il doit rester hors de portée des enfants et des animaux domestiques.
- Ne laissez pas traîner le matériau d'emballage. Celui-ci peut se révéler dangereux si des enfants le prennent pour un jouet.
- Gardez l'appareil à l'abri de températures extrêmes, de la lumière directe du soleil, de secousses intenses, d'humidité élevée, d'eau, de gaz inflammables, de vapeurs et de solvants.
- N'exposez pas le produit à des contraintes mécaniques.
- Si une utilisation du produit en toute sécurité n'est plus possible, arrêtez de l'utiliser et protégez-le de toute utilisation accidentelle. Un fonctionnement sûr ne peut plus être garanti si le produit :

- est visiblement endommagé,
- ne fonctionne plus correctement,
- a été stocké pendant une période prolongée dans des conditions défavorables ou
- a été transporté dans des conditions très rudes.
- Manipulez le produit avec précaution. Des secousses, des chocs ou une chute, même de faible hauteur, peuvent endommager le produit.
- Consultez un spécialiste en cas de doute sur le fonctionnement, la sécurité ou le raccordement de l'appareil.
- Si vous avez des questions qui sont restées sans réponse après avoir lu toutes les instructions d'utilisation, contactez notre service de support technique ou un autre technicien spécialisé.

### b) Montage/raccordement

**Attention, risque pour la sécurité !**

**Le produit ne doit être installé que par des personnes ayant des connaissances et une expérience pertinentes en matière d'électricité ! \***

En cas de mauvaise installation, vous risquez :

- votre propre vie
- la vie de l'utilisateur de l'appareil électrique

Si l'appareil n'est pas installé correctement, vous risquez de graves dommages matériels, par exemple un incendie.

Vous risquez de voir votre responsabilité personnelle engagée pour des dommages corporels et matériels.

Consultez toujours un électricien !

### \*) Connaissances techniques requises pour effectuer l'installation :

Pour l'installation, les connaissances spécialisées suivantes sont particulièrement requises :

- Les « Cinq règles de sécurité » : Débrancher du secteur ; protéger contre une mise sous tension accidentelle ; s'assurer de l'absence de tension ; mise à la terre et court-circuit ; couvrir ou protéger les parties adjacentes sous tension
- Utilisation d'outils, de dispositifs de mesure et d'équipements de protection individuelle appropriés, le cas échéant
- Analyse des résultats des mesures
- Utilisation de matériaux d'installation électrique pour répondre aux exigences de déconnexion
- Indices de protection IP
- Installation de matériel d'installation électrique
- Le type d'alimentation électrique (schéma TN, schéma IT, schéma TT) et les critères de connexion correspondants (mise à la terre classique, mise à la terre de protection, mesures supplémentaires nécessaires, etc.)

Si vous n'êtes pas un professionnel, ne le faites pas vous-même, faites-le réaliser par un spécialiste.

### Autres avertissements :

- La conception du produit correspond à la classe de protection II (isolation double ou renforcée). Veillez à ce que l'isolation du logement ne soit ni endommagée ni détruite.
- Lors de l'installation, tous les pôles doivent être déconnectés de la tension secteur, par ex. via le RCD. Un fusible ou un disjoncteur de calibre approprié doit être disponible entre le disjoncteur différentiel et le produit.
- L'appareil doit être hors tension lors de l'installation et du raccordement. En outre, coupez le disjoncteur automatique et le disjoncteur différentiel pour déconnecter la tension du réseau sur tous les pôles. Protégez-le contre toute reconnexion non autorisée, par exemple à l'aide d'un panneau d'avertissement. Vérifiez l'absence de tension à l'aide d'un instrument de mesure approprié (par exemple, un multimètre numérique).
- Ne branchez jamais l'appareil à la source d'alimentation immédiatement après son passage d'un local froid vers un local chaud (p. ex. lors du transport). La condensation qui se forme pourrait détruire l'appareil. En plus, il existe un risque de choc électrique !
- Laissez le produit atteindre la température ambiante. Attendez que la condensation se soit évaporée. Cela peut prendre plusieurs heures. Ce n'est qu'après cela qu'il doit être installé, branché sur le secteur et mis en service.
- Évitez d'utiliser l'appareil dans des pièces soumises à des conditions environnementales défavorables, où des gaz combustibles, des vapeurs ou des poussières sont ou peuvent être présents ! Il existe un risque d'explosion !

### c) Protection contre les infiltrations

- Cet appareil a un indice de protection contre les intrusions IP20 et convient uniquement aux locaux secs.
- Il existe une protection contre le contact avec les composants sous tension et contre la pénétration de particules étrangères > 12,5 mm.
- Il n'existe aucune protection contre l'eau, les gaz combustibles et les vapeurs.

## Installation

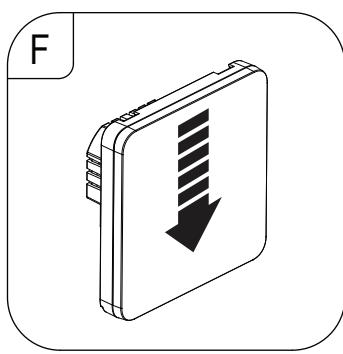
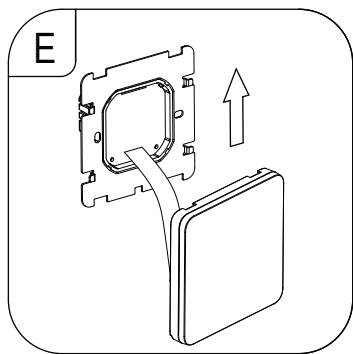
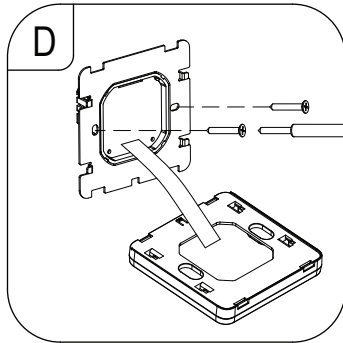
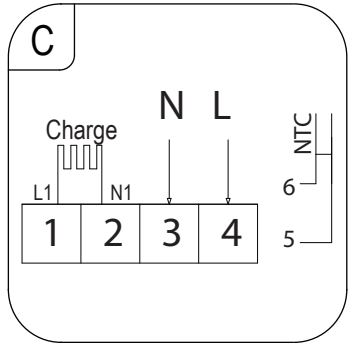
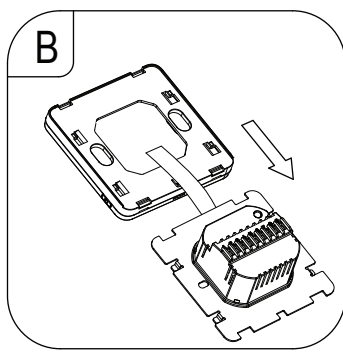
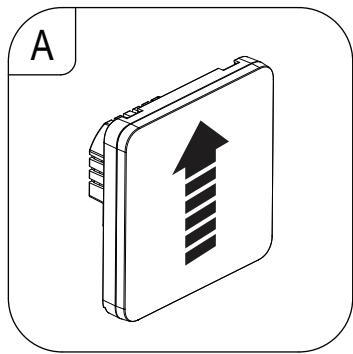

1. Pour retirer le panneau avant, faites glisser la partie avant avec l'affichage vers le haut (A). Les deux parties sont reliées par un câble plat (B).

→ Le câble plat peut être déconnecté si nécessaire. Faites attention de ne pas l'endommager.

2. 6 bornes sont disponibles au dos du thermostat mural (C) pour le branchement de :

- l'alimentation électrique principale
- la charge électrique
- du capteur de température externe NTC

• Connectez l'alimentation électrique principale aux entrées 3 et 4 correspondantes.

• Connectez la charge (par exemple, un radiateur électrique ou un chauffage électrique au sol) aux sorties 1 et 2 correspondantes.



Si la charge nécessite une mise à la terre de protection, elle doit être raccordée séparément. Le thermostat est conforme à la classe de protection II et ne nécessite pas à lui seul un raccordement à la terre.

3. Si vous utilisez un capteur de température externe (sonde), il doit être connecté aux bornes 5 et 6 (C). Il n'y a pas de polarité, donc la manière dont vous connectez les fils n'a aucune importance.



Lorsque vous posez le câble de raccordement, assurez-vous qu'il est protégé contre les arêtes vives. Ne fixez jamais le câble de raccordement avec des clous, des vis ou autres.

4. Insérez le thermostat mural dans la boîte encastrée/montée en surface et fixez-le à l'aide des vis fournies (D).



Veillez à ce que les câbles ne soient pas endommagés lorsque vous insérez le thermostat mural dans la boîte encastrée/montée en surface.

5. Reconnectez le câble plat si nécessaire. Il ne peut être connecté que dans le circuit, n'appliquez pas une force excessive lors du branchement !

6. Alignez le panneau avant (E) et poussez-le vers le bas (F). Il devrait se verrouiller en place.

7. Allumez l'alimentation électrique.

8. Le thermostat mural est maintenant opérationnel.

## Éléments de fonctionnement

### a) Écran

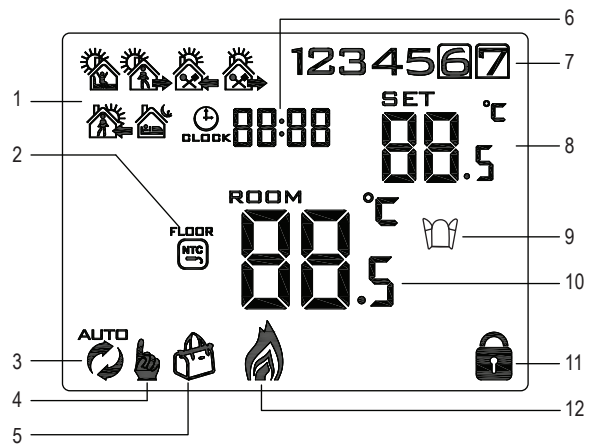

- |  |   |
|--|---|
| 1 Programme en six périodes                    | 8 Réglage de la température cible                 |
| 2 Capteur externe actif                        | 9 Fenêtre ouverte (activée)                       |
| 3 Mode automatique                             | 10 Température mesurée (sonde interne ou externe) |
| 4 Mode manuel                                  | 11 Verrouillage du clavier                        |
| 5 Mode vacances                                | 12 Élément chauffant                              |
| 6 Heure  |   |
| 7 Jour de la semaine (1 = lundi, 7 = dimanche) |   |

### b) Icônes

Icône	Description	Icône	Description
	Visible lorsque le clavier est verrouillé. Disparaît lorsque le clavier est déverrouillé.		Mode Auto : Le programme hebdomadaire est en cours.
	Visible lorsque le chauffage est en marche. Disparaît lorsque le chauffage est à l'arrêt.		Mode manuel.
	L'icône de la fenêtre ouverte indique si elle a été activée.		Mode automatique - commande manuelle temporaire.
	Température du capteur NTC externe (sonde) indiquée. Le paramètre avancé « N2 » doit être défini : « Paramètres avancés » → « BN » → « N2 ».		Mode vacances : Réglez le nombre de jours d'absence et une température.

### c) Commandes tactiles

Bouton	Fonction
	Alimentation MARCHE/ARRÊT.
	<ul style="list-style-type: none"> <li>Appuyez pour passer du mode « automatique » au mode « manuel ».</li> <li>Réglage des options avancées : Mettez l'appareil hors tension, puis appuyez sur la touche et maintenez-la enfoncée pendant 3 à 5 secondes.</li> <li>Réglage programmable : Mettez l'appareil sous tension, puis appuyez sur la touche et maintenez-la enfoncée pendant 3 à 5 secondes.</li> <li>Lorsque l'appareil est éteint, appuyez sur la touche et maintenez-la enfoncée pendant environ 3 à 5 secondes pour accéder aux paramètres généraux.</li> </ul>
	<ul style="list-style-type: none"> <li>Confirme un réglage.</li> <li>En fonctionnement normal, appuyez sur la touche pour régler l'heure et le jour de la semaine.</li> <li>En fonctionnement normal, appuyez sur la touche et maintenez-la enfoncée pendant 3 à 5 secondes pour accéder aux réglages du « mode vacances ».</li> <li>Lorsque l'appareil est éteint, appuyez sur la touche et maintenez-la enfoncée pendant environ 3 à 5 secondes pour accéder aux paramètres avancés.</li> </ul>
	<ul style="list-style-type: none"> <li>Appuyez pour augmenter une valeur.</li> <li>Appuyez sur la touche et maintenez-la enfoncée pour afficher la température mesurée par le capteur de température externe.                             <ul style="list-style-type: none"> <li>- Le capteur externe doit être connecté.</li> <li>- Le paramètre avancé « N3 » doit être activé. Référez-vous à « Paramètres avancés » → « BN » → « N3 ».</li> </ul> </li> <li>Appuyez pour passer temporairement en mode « automatique » et augmenter la température (les réglages automatiques seront conservés lorsque vous quitterez le mode manuel).</li> </ul>
	<ul style="list-style-type: none"> <li>Appuyez pour diminuer la valeur.</li> <li>Appuyez sur la touche et maintenez-la enfoncée pour activer/désactiver le verrouillage du clavier.</li> <li>Appuyez pour passer temporairement en mode « automatique » et augmenter la température (les réglages automatiques seront conservés lorsque vous quitterez le mode manuel).</li> </ul>











## Fonctionnement

### a) Alimentation MARCHE/ARRÊT

- Appuyez sur la touche  pour allumer ou éteindre le thermostat mural.
- Lorsque le thermostat est éteint, l'écran s'éteint et aucun contrôle de la température ne s'effectue.





### b) Régler l'heure et le jour de la semaine

→ Le thermostat mural doit d'abord être allumé et en mode de fonctionnement normal (sortie « Réglages système »). Les réglages s'arrêtent et s'enregistrent si aucune touche n'est actionnée pendant environ 10 secondes.

- Touch  and the minutes will flash.
  - Appuyez sur  ou  pour ajuster les valeurs.
  - Appuyez sur  pour sauvegarder les réglages.
- Réglage des heures :
  - Appuyez sur  ou  pour ajuster les valeurs.
  - Appuyez sur  pour sauvegarder les réglages.
- Réglez le jour de la semaine (1 = lundi... 7 = dimanche).
  - Appuyez sur  ou  pour ajuster les valeurs.
  - Appuyez sur  pour sauvegarder les réglages.
- Les réglages s'enregistrent et le thermostat reprend son fonctionnement normal.





### c) Passer du mode automatique au mode manuel

→ Le thermostat mural doit d'abord être allumé et en mode de fonctionnement normal (sortie « Réglages système »).



- Appuyez sur  pour basculer entre le mode automatique  et le mode manuel 
  - Mode automatique : Les réglages de la température seront basés sur le programme actif préréglé.
  - Mode manuel : La température peut être réglée manuellement à l'aide des boutons  ou .

### d) Mode automatique de priorité manuelle

→ Le thermostat mural doit d'abord être allumé et en mode de fonctionnement normal (sortie « Réglages système »).

- Si une température différente est temporairement nécessaire pendant le mode automatique, vous pouvez la régler à l'aide des boutons  ou . Les symboles  et  s'affichent à l'écran.
- Le mode manuel reste actif jusqu'à ce que le réglage du mode automatique atteigne le prochain intervalle de temps. Lorsque cela se produit :
  - Le mode manuel se désactive, le thermostat revient en mode automatique.
  - Le symbole  disparaît.

### e) Verrouillage du clavier

- Appuyez sur la touche  pendant environ 5 secondes pour activer/désactiver le verrouillage du contrôle parental.
- Le symbole  du cadenas s'affiche pour indiquer que le verrouillage parental est activé.

→ En fonction des « Paramètres système » → « Généralités » → « A3 », deux verrouillages différents du contrôle parental sont possibles :













0 = Toutes les touches, sauf le bouton de mise en marche , sont verrouillées.

1 = Tous les boutons seront verrouillés.

## Mode vacances

→ Le thermostat mural doit d'abord être allumé et en mode de fonctionnement normal (sortie « Réglages système »). Utilisez le mode vacances pour définir une heure et une température pour les jours où vous serez absent.

### Activer

- Appuyez sur la touche  et maintenez-la enfoncée pendant environ 3 à 5 secondes jusqu'à ce que le symbole  s'affiche à l'écran.
- Activer le mode « vacances ».
  - Appuyez sur  ou  pour ajuster les valeurs.
  - Appuyez sur  pour sauvegarder les réglages.
- Réglez le nombre de jours d'absence entre « 1 - 30 ».
  - Appuyez sur  ou  pour ajuster les valeurs.
  - Appuyez sur  pour sauvegarder les réglages.
- Réglage de la température.
  - Appuyez sur  ou  pour ajuster les valeurs.
  - Appuyez sur  pour sauvegarder les réglages.
- Le symbole  s'affiche à l'écran pour indiquer que le mode vacances est actif.

### Quitter le mode vacances

Appuyez sur  pour quitter le mode vacances et revenir au mode manuel ou automatique.







## Programme hebdomadaire

### a) Vue d'ensemble

#### 6 périodes



Vous pouvez configurer les paramètres de température pour 6 périodes tout au long de la journée. Une icône indique quelle période est active.

→ Les temps et températures par défaut pour chaque période sont indiqués ci-dessous :

					
1 : Réveil	2 : À l'extérieur	3 : Accueil	4 : À l'extérieur	5 : Accueil	6 : Sommeil
06:00	08:00	11:30	13:30	17:00	22:00
20 °C	15 °C	15 °C	15 °C	15 °C	15 °C





### Intervalle entre les jours de la semaine

→ Les intervalles entre les jours de la semaine sont basés sur le programme sélectionné. Voir la section « Paramètres du système » → « Généralités » → « A6 ».



Programme	icône	Intervalle entre les jours de la semaine
0		5 jours identiques / 2 jours identiques
1		6 jours identiques / 1 jour identique
2		7 jours identiques

### b) Établir un programme hebdomadaire







#### Paramètres généraux

- Appuyez sur  pour éteindre l'appareil.
- Appuyez sur la touche  et maintenez-la enfoncée pendant environ 3 à 5 secondes pour accéder au mode de réglage.
- Appuyez sur **SET** pour passer au réglage « A6 ».
- Appuyez sur  /  pour sélectionner un programme (0, 1, 2).
- Appuyez sur  pour quitter le mode de réglage. Les réglages seront également sauvegardés si aucun bouton n'est appuyé au bout d'environ 10 secondes.

#### Établir un programme

- Appuyez sur la touche d'alimentation  pour allumer l'appareil.
- Si le rétroéclairage est éteint, appuyez sur  pour l'allumer, puis appuyez sur  et maintenez enfoncé pendant environ 3 à 5 secondes pour accéder au mode de réglage.



→ L'icône de la première période « 1 : Réveil » apparaît et l'heure clignote.

- Réglage de l'heure (heures : minutes)
  - Appuyez sur  ou  pour ajuster les valeurs.
  - Appuyez sur  pour enregistrer et définir la valeur suivante.
- Réglage de la température
  - Appuyez sur  ou  pour ajuster les valeurs.
  - Appuyez sur  pour enregistrer et régler la période suivante.

→ L'icône de la prochaine période « 2 : À l'extérieur » apparaît et l'heure clignote.

- Répétez les étapes 3 et 4 pour définir les 6 périodes de la journée.
- Les réglages seront sauvegardés si aucun bouton n'est appuyé au bout d'environ 10 secondes.







### c) Activation/désactivation du programme établi





- Appuyez sur  pour activer ou désactiver le programme établi.
- L'icône  apparaît lorsque le programme établi est activé.

## Paramètres du système et valeurs par défaut





Le réglage des paramètres système peut entraîner une réaction inattendue de votre thermostat. Lisez attentivement les instructions avant de régler les paramètres. Reportez-vous à la section « Dépannage » pour plus d'informations.

### a) Généralités

- Appuyez sur  pour éteindre l'appareil.
- Appuyez sur  et maintenez enfoncé pendant environ 3 à 5 secondes pour passer en mode de paramètres généraux.
  - Appuyez sur  pour faire défiler les réglages « A1 » à « AE ».
  - Appuyez sur  /  pour régler les valeurs.
- Appuyez sur  pour quitter le mode de réglage. Les réglages seront également sauvegardés si aucun bouton n'est appuyé au bout d'environ 10 secondes.

	Description	Réglages / valeurs par défaut
A1	Décalage de température	Plage de réglage : -9 à +9 °C ; valeur par défaut : Température mesurée ±0,5 °C
A2	Différentiel de commutation (hystérésis)	Plage de réglage : 0,5 à 5 °C ; valeur par défaut : 1 °C Exemple : Pour un réglage de 1 °C et la température du thermostat réglée à 20 °C, le thermostat active le chauffage à 19 °C et le désactive à 21 °C.
A3	Verrouillage du clavier	Paramètres : 0 = Toutes les touches, sauf le bouton de mise en marche  sont verrouillées ; 1 = Tous les boutons sont verrouillés Par défaut : 0
A4	Réaction après une panne de courant	Paramètres : 0 = Retour à la fonction précédente ; 1 = Mise hors tension ; 2 = Mise sous tension Par défaut : 0
A5	Durée du rétro-éclairage	Paramètres : 5 à 30 secondes ; valeur par défaut : 10 s
A6	Réglages des programmes hebdomadaires	Le jour de la semaine correct doit être fixé pour que le programme coïncide avec le week-end. Voir la section « Fonctionnement » → « Régler l'heure et le jour de la semaine ». • Paramètres : 0 = 5 jours / 2 jours, 1 = 6 jours / 1 jour, 2 = 7 jours • Par défaut : 0 = 5 jours (lun-ven) / 2 jours (sam/dim).
A7	Température min.	Réglez la température la plus basse possible. Plage de réglage : 1 à 10 °C ; valeur par défaut : 5 °C
A8	Température max.	Réglez la température max. possible. Plage de réglage : 20 à 70 °C ; Par défaut : 35 °C
A9	Protection contre les basses températures	Protection contre le gel : La sortie est activée si la température mesurée par le capteur chute en dessous de la valeur réglée ici. • Plage de réglage : 1 à 10 °C ; valeur par défaut : 5 °C • Réglage avancé : - N1 ou N3 (capteur interne) - N2 (Capteur externe) • Supprimer les réglages : Appuyez sur  jusqu'à ce que « -- » s'affiche à l'écran.
AA	Protection contre les températures élevées (capteur externe uniquement)	Elle permet d'éviter que la température du sol ne devienne trop élevée, par exemple. Si la fenêtre est ouverte et que la température de la pièce ne peut pas s'élever alors que le chauffage par le sol fonctionne et augmente pour compenser. • Réglage avancé : N3 uniquement • Plage de réglage : 20 à 70 °C ; valeur par défaut : 45 °C • Pour annuler les réglages, appuyez sur  jusqu'à ce que « -- » s'affiche à l'écran. Exemple : S'il est réglé sur 50 °C et que le capteur externe (du sol) détecte 50 °C, le thermostat coupe la sortie.
AB	Protection contre les hautes températures/ réglage de la différence (capteur externe)	Plage de réglage : 1 à 9 °C ; valeur par défaut : 2 °C Exemple : La limite « AA » est fixée à 45 °C, et « AB » à 2 °C. Si la température monte à 45 °C, la sortie est désactivée. Si la température baisse à 43 °C, la sortie est activée, ce qui ne fonctionne que si la température intérieure est inférieure à la température réglée.
AC	Mode de ventilation (fenêtre ouverte)	Si ce réglage est actif, le thermostat détecte si une fenêtre est ouverte et désactive la sortie (chauffage). • Plage de réglage : 10 - 20 °C, lorsque l'affichage est / Par défaut : DÉSACTIVÉ "--". • Supprimer les réglages : Appuyez sur  jusqu'à ce que « -- » s'affiche à l'écran.
AD	Temps de fonctionnement en mode ventilation	Plage de réglage : 10 à 20 minutes ; valeur par défaut : 10 min
AE	Restaurer tous les paramètres à leurs valeurs par défaut	Appuyez sur OK et maintenez enfoncé pendant environ 3 à 5 secondes jusqu'à ce que tous les segments apparaissent à l'écran. L'alimentation sera coupée lorsque tous les paramètres auront été réinitialisés.

## b) Avancé

- Appuyez sur  pour éteindre l'appareil.
- Appuyez sur  et maintenez enfoncé pendant environ 3 à 5 secondes pour accéder au mode réglage avancé.
  - Appuyez sur  pour naviguer entre les paramètres « BN » → « BC » → « BO ».
  - Appuyez sur  /  pour régler les valeurs.
- Les réglages seront sauvegardés si aucun bouton n'est appuyé au bout d'environ 10 secondes.

	Description	Réglages / valeurs par défaut
BN	Sélection du capteur	Paramètres : • N1 : Le capteur interne contrôle la température. • N2 : Le capteur externe contrôle la température. • N3 : Le capteur interne contrôle la température. Lorsque N3 est activé, le capteur externe est utilisé comme capteur de limitation.  → En vertu de tout ce qui précède, si la température maximale est dépassée, la sortie est coupée. Par défaut : N1
BC	Détartrage	→ Ces réglages ne sont pas applicables à ce thermostat (N° de commande 2250409). La modification de ceux-ci n'aura aucun effet.
BO	Les données de programme	peuvent être modifiées.

## Codes d'erreur

Un code d'erreur indique s'il y a un problème avec le capteur interne ou externe. Dans ce cas, le thermostat arrête de chauffer jusqu'à ce que la cause de l'erreur soit éliminée.

Code	Description	Suggestion
E1	Erreur de capteur interne	• Coupez l'alimentation électrique et contactez le service d'assistance technique ou un autre agent technique.
E2	Erreur de capteur externe	• Vérifiez la connexion du capteur externe. • Coupez l'alimentation électrique et contactez le service d'assistance technique ou un autre agent technique.

## Entretien et nettoyage

- Le produit ne nécessite pas d'entretien.
- Utilisez un chiffon sec, doux et non pelucheux pour essuyer le panneau. N'utilisez pas de produits de nettoyage agressifs, car ils peuvent provoquer une décoloration.

→ Activez le verrouillage du clavier lorsque vous essayez le panneau avant. Un contact accidentel avec les touches du capteur peut entraîner des réglages involontaires.

## Élimination des déchets



Tous les équipements électriques et électroniques mis sur le marché européen doivent être marqués de ce symbole. Ce symbole indique que cet appareil doit être éliminé séparément des déchets municipaux non triés à la fin de son cycle de vie.

Tout détenteur d'appareils usagés est tenu de les remettre à un service de collecte séparé des déchets municipaux non triés. Les utilisateurs finaux sont tenus de séparer, sans toutefois les détruire, les piles et accumulateurs usagés qui ne sont pas intégrés dans l'appareil usagé, ainsi que les lampes qui peuvent être enlevées de l'appareil usagé sans être détruites, avant de le remettre à un point de collecte.

Les distributeurs d'équipements électriques et électroniques sont légalement tenus de rendre gratuitement les appareils usagés. Conrad vous offre les possibilités de retour **gratuit** suivantes (plus d'informations sur notre site Internet) :

- à nos filiales Conrad
- dans les centres de collecte créés par Conrad
- dans les points de collecte des organismes de droit public chargés de l'élimination des déchets ou auprès des systèmes de reprise mis en place par les fabricants et les distributeurs au sens de la loi sur les équipements électriques et électroniques (ElektroG)

L'utilisateur final est responsable de l'effacement des données personnelles sur l'équipement usagé à mettre au rebut.

Veillez noter que dans les pays autres que l'Allemagne, d'autres obligations peuvent s'appliquer pour la remise et le recyclage des appareils usagés.

## Caractéristiques techniques

### a) Généralités

Tension/courant d'entrée .....	230 V/CA, 50/60 Hz
Max. switching power .....	3000 W (resistive load) 1000 W (charge inductive)
Capacité de charge de contact.....	16 A, 250 V
Plage de réglage de la température .....	+1 à +70 °C
Sauvegarde de la mémoire .....	Stockée sur un condensateur inamovible Durée : environ 7 jours Réglages : < 10 ans
Montage en surface.....	Dimensions du boîtier arrière : 60 mm, 80 mm
Précision d'affichage .....	0,5 °C
Capteur.....	1 interne, 1 externe (sonde)
Capteur externe (sonde).....	NTC (10 k) 1 %
Indice de protection .....	IP20
Taille de l'écran (l x h).....	63,8 x 51,6 mm
Conditions de fonctionnement/stockage .....	+1 à +70 °C, <85 % HR (sans condensation)
Longueur du câble de la sonde .....	2,5 m
Dimensions (L x H x P).....	86 x 86 x 42 mm
Poids.....	230 g

Ce document est une publication de Conrad Electronic SE, Klaus-Conrad-Strasse 1, D-92240 Hirschau - Allemagne (www.conrad.com). Tous droits réservés y compris la traduction. La reproduction par n'importe quel moyen, p. ex. photocopie, microfilm ou saisie dans des systèmes de traitement électronique des données, nécessite l'autorisation préalable par écrit de l'éditeur. La réimpression, même en partie, est interdite. Cette publication représente l'état technique au moment de l'impression.

Copyright 2023 by Conrad Electronic SE.

\*2480785\_V2\_0423\_02\_dm\_mh\_fr