

MCR 150 VI-FR_0222

MCR 150

**Radio portable
DAB+/FM avec
Bluetooth et batterie
rechargeable**

Mode d'emploi



Table des matières

Préface	5
Groupe cible du présent mode d'emploi.....	6
Caractéristiques de mise en page du présent mode d'emploi	6
Avertissements	7
Caractéristiques techniques	9
Directives et normes.....	10
Contenu de la livraison.....	11
Vue d'ensemble de l'appareil.....	12
Consignes relatives au maniement de l'appareil	15
Consignes de sécurité	15
Utilisation conforme à la destination	20
Préparation d l'appareil à sa mise en service.....	21
Mise en place de l'appareil.....	21
Recharge de la batterie	23
Fonctions générales de l'appareil	25
Allumer l'appareil.....	25
Régler le volume	26
Régler l'heure.....	26

Fonctions	27
Radio DAB+ / DAB.....	27
Radio UKW.....	37
Mise en mémoire des stations DAB/FM.....	41
Réglages de l'alarme	43
Bluetooth.....	46
Réglages du système	49
Dépannage.....	54
Problèmes avec l'appareil	54
Problèmes avec la radio	55
Problèmes avec le Bluetooth	57
Nettoyer l'appareil.....	59
Consignes d'élimination	60
Pièces de rechange & accessoires	62

Préface

Le présent mode d'emploi vous aide à utiliser l'appareil de manière conforme et sûre.

Lire attentivement le mode d'emploi et le conserver pour une utilisation ultérieure.

Respecter en particulier les consignes de sécurité et les avertissements qui y sont contenus afin d'éviter les dangers potentiels lors de l'utilisation de l'appareil.

Tous les noms de marques et de produits sont des marques commerciales ou des marques déposées des fabricants respectifs.

- Bluetooth est une marque déposée appartenant à Bluetooth SIG, Inc.

Groupe cible du présent mode d'emploi

Le mode d'emploi s'adresse à toute personne qui

- met en place,
- utilise,
- nettoie ou
- met au rebut l'appareil.

Caractéristiques de mise en page du présent mode d'emploi

Différents éléments du mode d'emploi présentent des caractéristiques spécifiques. Elles permettent de définir plus facilement s'il s'agit de

texte normal ;

<options de menu> ;

- énumérations ; ou
- 1. des manipulations.

Avertissements

Les avertissements figurant dans le présent mode d'emploi sont structurés de la manière suivante :

DANGER

Le mot de signalisation « **DANGER** » met en garde contre un danger de mort imminent !

AVERTISSEMENT

Le mot de signalisation « **AVERTISSEMENT** » met en garde contre un éventuel danger de mort et/ou des blessures graves irréversibles !

PRUDENCE

Le mot de signalisation « **PRUDENCE** » met en garde contre d'éventuelles blessures moyennes et/ou légères !

ATTENTION

Le mot de signalisation « **ATTENTION** » met en garde contre d'éventuels dommages matériels.

Remarque

« **Remarque** » indique des informations utiles ou importantes concernant le produit.

Caractéristiques techniques

Sous réserve de modifications et d'erreurs.

Les dimensions sont approximatives.

Radio-réveil DAB/FM	
Dimensions de l'appareil (largeur x profondeur x hauteur)	175 x 74 x 71 mm
Poids	env. 422 g
Température ambiante	+0 °C à +35 °C
Humidité relative de l'air (sans condensation)	5 % à 90 %
Alimentation électrique	Micro USB 5 V CC/1 A
Fonctionnement sur piles	Pile rechargeable intégrée (3,7 V / 2 000 mAh)
Haut-parleur	Puissance de sortie 6 W RMS

Caractéristiques techniques

Fréquence DAB / DAB+	174 (5A) – 240 MHz (13F)
Fréquence FM	87,5 – 108 MHz
Antenne	Antenne télescopique env. 66 cm
Version Bluetooth Fréquence Portée	Version 5.0 2,4 GHz env. 10 m

Directives et normes



Cet appareil est conforme aux directives suivantes :

- Directive CEM 2014/30/UE
- Directive sur les équipements radio 2014/53/UE
- Directive basse tension 2014/35/UE
- Directive sur l'écoconception 2009/125/CE
- Directive RoHS 2011/65/UE.

Le texte intégral de la déclaration de conformité de l'UE est disponible à l'adresse Internet suivante :

<https://dual.de/konformitaetserklaerungen/>

Contenu de la livraison

Retirer d'abord l'appareil et toutes les pièces accessoires de leur emballage.

S'assurer que toutes les pièces suivantes sont présentes :

- Radio DAB+/FM avec Bluetooth,
- Le présent mode d'emploi,
- Câble micro-USB.

Remarque

Si la livraison est incomplète, prière de s'adresser au fabricant.

Vue d'ensemble de l'appareil

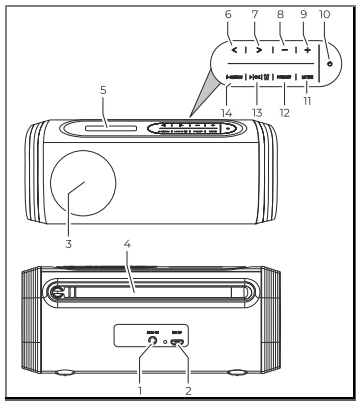

III. 1 : Vue d'ensemble de l'appareil

Vue d'ensemble de l'appareil

1	AUX-IN
2	DC 5 V IN : Raccord réseau pour câble de charge micro-USB
3	Haut-parleur
4	Antenne
5	Affichage
6/ 7	<p></>:</p> <p>Navigation :</p> <ul style="list-style-type: none"> • dans le menu • lors du choix de la station et du titre
8	- : Baisser le volume
9	+ : Augmenter le volume
10	 : Mise en marche et à l'arrêt
11	MODE : Choix du mode DAB / FM / Bluetooth / AUX
12	<p>PRÉSET :</p> <p>Appuyer :</p> <ul style="list-style-type: none"> • Ouvrir la station depuis la liste des favoris <p>Maintenir appuyé :</p> <ul style="list-style-type: none"> • Enregistrer les favoris

13



- Confirmation d'une action :
- Play/Pause dans l'option Bluetooth
- Activer la fonction snooze

14

i•MENU

Appuyer :

- Informations sur les stations
- Quitter un menu

Maintenir appuyé :

- Ouvrir le menu

Consignes relatives au maniement de l'appareil

Lire attentivement toutes les consignes de sécurité et conserver ce mode d'emploi pour s'y référer ultérieurement. Respecter tous les avertissements et toutes les consignes figurant dans le présent mode d'emploi.

Consignes de sécurité

Consignes de sécurité pour l'installation de l'appareil

- Afin d'éviter un risque d'incendie et le risque d'un choc électrique, ne pas exposer l'appareil à la pluie ou à toute autre sorte d'humidité.
- Ne pas mettre l'appareil en service à proximité de baignoires, de piscines ou de projections d'eau.
- Ne pas poser de sources d'incendie potentielles sur l'appareil (par ex. bougies allumées).

Consignes relatives au maniement de l'appareil

- Ne pas poser de récipients contenant des liquides sur l'appareil (par ex. vases de fleurs). Ces derniers pourraient se renverser et le liquide qui s'écoule risquerait d'entraîner une détérioration importante ou même un choc électrique.
- Aucun corps étranger ne doit pas pénétrer à l'intérieur de l'appareil (par exemple aiguilles, pièces, etc.).
- Si des corps étrangers ou du liquide pénètrent dans l'appareil, débrancher immédiatement la fiche secteur de la prise de courant. Faire vérifier l'appareil par un spécialiste qualifié avant de le remettre en service. Sinon, il y a risque de choc électrique.

**Consignes de sécurité pour le
fonctionnement de l'appareil**

- Ne pas écouter la musique à pleine puissance sonore. Cela peut entraîner des troubles auditifs durables.
- Cet appareil n'est pas destiné pour une utilisation par des personnes (y compris des enfants) avec des facultés physiques, sensorielles ou intellectuelles limitées ou manquant d'expérience et/ou de connaissances.

Exception :

Les personnes se trouvant sous la surveillance d'une personne compétente pour leur sécurité ou ayant reçu l'autorisation de cette personne pour utiliser l'appareil.

- Ne jamais laisser des enfants utiliser cet appareil sans surveillance.
- Ne pas toucher les contacts de raccordement avec des objets métalliques ou avec les doigts. Ceci peut occasionner des courts-circuits.

Consignes de sécurité pour la réparation et la maintenance

- Confier les réparations et les travaux de maintenance uniquement au service après-vente ou à des spécialistes qualifiés autorisés par le fabricant. Des réparations effectuées de manière incorrecte peuvent entraîner des risques considérables pour l'utilisateur.
- Ne jamais tenter de réparer soi-même un appareil défectueux. Toujours s'adresser à l'un de nos points de service après-vente.
- Ne jamais ouvrir l'appareil. Confier cette opération uniquement au service après-vente ou à des spécialistes qualifiés autorisés par le fabricant. Sinon, il y a risque de choc électrique.
- Il est interdit de procéder à des transformations sur l'appareil.
- Les appareils ou les accessoires détériorés ne doivent plus être utilisés.

Consignes de sécurité sur les appareils avec accumulateur intégré

- Ne pas utiliser, recharger, stocker ou poser la batterie à proximité d'un feu nu ou dans un véhicule garé en plein soleil, etc. (c'est-à-dire dans un environnement où la température peut dépasser 60 °C).
- En cas de température élevée, les mécanismes de sécurité et les dispositifs de protection à l'intérieur de la batterie sont endommagés par la corrosion ce qui peut provoquer des réactions chimiques anormales dans la batterie et donc provoquer un incendie, une explosion, un écoulement ou une éruption de liquide de batterie et un dégagement de chaleur.
- Si les mécanismes de sécurité et les dispositifs de protection sont endommagés, la batterie est inutilisable.
- Dans des environnements avec des températures extrêmement hautes ou basses, la capacité de la batterie peut s'altérer, la durée de fonctionnement diminuer et même la durée d'utilisation des batteries être probablement réduite.

Consignes relatives au maniement de l'appareil

- Ne stockez pas l'appareil si la batterie est presque pleine. Il est recommandé de stocker la batterie quand elle est presque déchargée.
- Une batterie totalement vide risque de ne plus pouvoir être rechargée. Afin d'éviter ce problème, la batterie doit être rechargée tous les six mois pendant au moins cinq minutes.
- Stockez l'appareil au sec.

Utilisation conforme à la destination

Cet appareil est destiné uniquement à une utilisation dans des locaux fermés pour la réception des stations de radio DAB / DAB+ / FM et à la lecture via Bluetooth.

- Toute autre utilisation ou une utilisation dépassant ce cadre est considérée comme non conforme.
- L'appareil est conçu pour un usage privé et ne convient pas pour un usage commercial.

Préparation d l'appareil à sa mise en service

Mise en place de l'appareil

- Placer l'appareil sur un support solide, sûr et plan.
- Assurer une bonne aération. La chaleur produite lors du fonctionnement doit être évacuée par une circulation d'air suffisante. Pour cette raison, ne pas recouvrir l'appareil ni le placer dans un placard fermé. Veiller à ce l'espace autour de l'appareil soit dégagé sur au moins 10 cm.
- Ne pas placer l'appareil sur des surfaces souples comme un tapis, des couvertures ou à proximité de radio et de tentures. Les ouvertures d'aération pourraient sinon s'obstruer et la circulation de l'air nécessaire pourrait être interrompue. L'appareil pourrait alors prendre feu.
- Ne pas placer l'appareil à proximité de sources de chaleur telles que des radiateurs.
- Éviter les rayons directs du soleil et les endroits exposés à des quantités anormales de poussière.

Préparation d l'appareil à sa mise en service

- L'appareil est prévu pour une utilisation en environnement sec et dans des climats tempérés et ne doit pas être placé dans des locaux dont l'humidité de l'air est élevée ou exposés à des gouttes ou des projections d'eau (par exemple une cuisine ou un sauna). L'eau de condensation et les projections d'eau peuvent endommager l'appareil.
- Ne faire fonctionner l'appareil que lorsqu'il est debout sur ses pieds.
- Les pieds de l'appareil peuvent parfois laisser des marques colorées sur certaines surfaces de mobilier. Prévoir une protection entre vos meubles et l'appareil.
- Ne pas utiliser l'appareil en extérieur.
- Ne pas poser d'objets lourds sur l'appareil.
- Si l'appareil passe d'un environnement chaud à un environnement froid, de l'humidité peut se former à l'intérieur de l'appareil. Dans ce cas, patienter quelques heures avant de faire fonctionner l'appareil.
- En cas d'orage, ne pas brancher l'appareil sur le secteur.

- Un volume trop élevé peut entraîner des lésions auditives.
- Tenir l'appareil éloigné des autres appareils qui génèrent de puissants champs magnétiques (par exemple les moteurs électriques).

Recharge de la batterie

Remarque

L'accumulateur doit être complètement rechargé avant l'utilisation à l'aide du câble de charge micro-USB.

L'accumulateur doit être rechargé quand on peut voir « Accumulateur faible » dans le menu d'informations qu'on peut atteindre en appuyant brièvement plusieurs fois sur

la touche **i•MENU** .

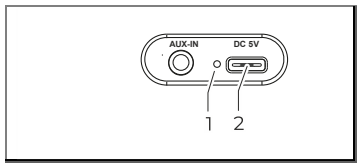

III. 2 : Recharge de la batterie

- Connecter le câble de charge micro-USB dans le port USB (2) de l'appareil.
- Connecter l'autre bout du câble de charge micro-USB à un appareil USB fournissant du courant (notebook, chargeur, etc.).
- La LED (1) rouge est allumée pendant la charge de l'appareil.
- La batterie est entièrement chargée quand la LED (1) est éteinte.

ATTENTION



Destruction de l'appareil

Destruction de l'appareil en cas de mauvaise tension secteur.

- S'assurer que la tension secteur correspond aux indications figurant sur le bloc d'alimentation.

Fonctions générales de l'appareil

Allumer l'appareil

1. Pour allumer l'appareil, maintenir enfoncé le bouton  sur l'appareil pendant 1 à 2 secondes.
 - L'appareil passe dans le dernier mode sélectionné et diffuse la dernière station réglée.
2. Pour éteindre l'appareil, appuyer brièvement sur le bouton .
 - L'appareil passe en mode veille. Pour éteindre complètement l'appareil, appuyer longuement sur le bouton  de l'appareil.

Remarque

- À la première mise en marche de l'appareil, celui-ci passe automatiquement en mode DAB et exécute une recherche complète des stations.

Régler le volume

Pour régler le volume, appuyer sur les boutons

– (moins fort) / + (plus fort) de l'appareil.

Régler l'heure

L'heure est automatiquement mise à jour lorsqu'un signal DAB/FM peut être capté à l'endroit où se trouve l'appareil.

L'heure peut également être réglée manuellement, voir chapitre „Heure/date“ page 50.

Fonctions

Radio DAB+ / DAB

La radio prend en charge le Digital Audio Broadcasting (DAB).

DAB est la diffusion numérique des signaux audio. DAB+ est une évolution du DAB en compression audio numérique optimisée.

Sur un bloc de fréquence, il est possible de diffuser plusieurs programmes. Le groupe de programmes est appelé Multiplexe ou « Ensemble ». Chaque fois qu'un « Ensemble » est trouvé, il s'affiche dans la partie inférieure de l'écran.

Placer la radio à proximité d'une fenêtre et tirer l'antenne sur toute sa longueur.

Remarque



- Pour l'amélioration de la réception, il peut être nécessaire d'orienter l'antenne dans une autre direction.
- À la première mise en marche de l'appareil, celui-ci passe automatiquement en mode DAB et exécute une recherche complète des stations.
- Si nécessaire, vérifiez sous www.dabplus.de/empfang/ la réception prévue à votre emplacement.

Diffusion des stations DAB+/DAB



1. Si nécessaire, appuyer plusieurs fois sur le bouton **MODE** pour sélectionner le mode DAB.
2. Appuyer sur les boutons < / > pour sélectionner la station souhaitée.
3. Appuyer sur le bouton ►|OK|  pour écouter la station souhaitée. En alternative, attendre un peu, car la station se règle automatiquement.

Recherche des stations (automatique)

Lors de la recherche des stations, tous les canaux DAB bande III sont balayés.

1. Tenir le bouton **i•MENU** enfoncé jusqu'à ce que le menu s'ouvre.
2. Appuyer sur les boutons **< / >** pour passer à l'option de menu **<Recherche complète>**.
3. Confirmer avec **▶|OK|** .
4. La recherche démarre, la barre de progression s'affiche.
5. Pour vérifier la station trouvée, appuyer sur **< / >**.
6. Pour sélectionner une station, appuyer sur **▶|OK|** .

Recherche de stations (manuelle)

1. Pour rechercher manuellement des stations DAB+/DAB, tenir le bouton **i•MENU** enfoncé jusqu'à l'ouverture du menu.
 - Appuyer sur le bouton **▶|OK|**  pour valider.
2. Appuyer sur les boutons **< / >** pour passer à l'option de menu <Réglage manuel>.
 - Appuyer sur le bouton **▶|OK|**  pour valider.
3. Appuyer sur les boutons **< / >** pour sélectionner la fréquence.
 - Appuyer sur le bouton **▶|OK|**  pour valider.



- Appuyer sur le bouton **▶|OK|**  pour passer à la liste des stations. Les stations nouvellement ajoutées peuvent être écoutées à présent.



Remarque



L'intensité du signal est représentée par des barres. Lorsque la puissance critique du signal est atteinte, le nom de l'ensemble s'affiche et les stations sont enregistrées dans la liste des stations.

Contrôle de la plage dynamique (DRC) - DAB

1. Tenir le bouton **i•MENU** enfoncé jusqu'à ce que le menu s'ouvre.
2. Appuyer sur les boutons **< / >** pour passer à l'option de menu <DRC>.
 - Appuyer sur le bouton **▶|OK|**  pour valider.
3. Appuyer sur les boutons **< / >** pour sélectionner entre <Éteint>, <bas>, <haut>.
 - Appuyer sur le bouton **▶|OK|**  pour valider.
4. Appuyer si nécessaire une nouvelle fois sur le bouton **i•MENU** pour quitter le menu.

Stations inactives

Avec la fonction « stations inactives », les stations qui ne peuvent plus être réceptionnées seront effacées de la liste des stations à la prochaine recherche. La fonction est utile par exemple lors d'un changement d'emplacement de l'appareil.

1. Tenir le bouton **i•MENU** enfoncé jusqu'à ce que le menu s'ouvre.
2. Appuyer sur les boutons **< / >** pour passer à l'option de menu <Stations inactives>.
 - Appuyer sur le bouton **▶|OK|**  pour valider.
3. Appuyer sur les boutons **< / >** pour sélectionner entre <NON> et <OUI>.
 - Appuyer sur le bouton **▶|OK|**  pour valider.
 - Avec <OUI>, toutes les stations inactives sont supprimées.
4. Appuyer si nécessaire une nouvelle fois sur le bouton **i•MENU** pour quitter le menu.

Affichage des informations de la station

Avec le signal DAB+/DAB, des informations supplémentaires peuvent être transmises par les stations radio.

- Appuyer brièvement plusieurs fois sur le bouton **i•MENU** pour afficher les informations des stations les unes après les autres.

L'information sélectionnée en dernier reste visible à l'écran jusqu'à la fermeture de l'appareil.

Les informations suivantes peuvent être affichées :

Texte DLS/DLS+

En fonction de la station, par exemple le titre de la musique en train de jouer ainsi que l'interprète ou les nouvelles brèves actuelles.

Intensité du signal

Affichage des barres pour l'intensité du signal de la station actuelle.

Type de programme (PTY)

Affichage du type de programme de la station actuelle, par exemple POP, NEWS etc.

Lieu de la station

Affichage du lieu de la station, par exemple Allemagne.

Numéro du canal / fréquence

Affichage du numéro du canal et de la fréquence de la station actuelle.

Erreur de signal

Affichage de l'erreur de signal.

Débit audio

Affichage du débit audio numérique actuellement reçu.

Heure

Affichage de l'heure.

Date

Affichage de la date actuelle.

Radio UKW

La radio convient pour la réception des stations FM.

Placer la radio à proximité d'une fenêtre et tirer l'antenne sur toute sa longueur.

Remarque

- Pour l'amélioration de la réception, il peut être nécessaire d'orienter l'antenne dans une autre direction.

Diffusion des stations FM

1. Le cas échéant, appuyer sur le bouton **MODE** pour sélectionner le mode FM.
- Le nom de la station ou la fréquence s'affiche à l'écran.

Recherche des stations (automatique)

1. Tenir enfoncés les boutons **< / >** pour passer à la station suivante disponible.

Recherche de stations (manuelle)

1. Appuyer sur les boutons **< / >** pour régler la fréquence.
 - Appuyer pour balayer la bande de fréquence en pas de 0,05MHz.
 - Tenir enfoncés pour passer à la station suivante disponible.

Réglage de la recherche

La sensibilité de la recherche des stations peut être réglée.

1. Tenir le bouton **i•MENU** enfoncé jusqu'à ce que le menu s'ouvre.
2. Appuyer sur les boutons **< / >** pour sélectionner l'option de menu **<Réglage de la recherche>**.

3. Appuyer sur les boutons **</>** pour sélectionner entre les réglages **<Uniquement stations puissantes>** ou **<Toutes les stations>**.
 - Appuyer sur le bouton **▶|OK|**  pour valider.
4. Appuyer sur le bouton **i•MENU** pour quitter le menu.

Affichage des informations de la station

Avec le signal FM, des informations supplémentaires peuvent être transmises par les stations radio.

Appuyer brièvement plusieurs fois sur le bouton **i•MENU** pour afficher les informations des stations les unes après les autres.

Les informations suivantes peuvent être affichées :

Texte DLS/DLS+

En fonction de la station, par exemple le titre de la musique en train de jouer ainsi

que l'interprète ou les nouvelles brèves actuelles.

Intensité du signal

Affichage des barres pour l'intensité du signal de la station actuelle.

Type de programme (PTY)

Affichage du type de programme de la station actuelle, par exemple POP, NEWS etc.

MONO / STEREO

La station est reçue en mono / stéréo.

Heure

Affichage de l'heure.

Date

Affichage de la date actuelle.

Mise en mémoire des stations DAB/FM

Il est possible de mettre en mémoire 30 stations DAB et FM dans l'appareil. Les stations sont mémorisées dans deux listes indépendantes pour les stations DAB et FM.

Mémorisation d'une station

1. Sélectionner la station (DAB ou FM) qui doit être mise en mémoire.
2. Tenir le bouton **PRESET** enfoncé jusqu'à ce que le menu « Enregistrement progr.» s'ouvre.
3. Appuyer sur les boutons Appuyer sur  /  pour sélectionner l'emplacement de mémoire souhaité (1-30).
4. Appuyer sur le bouton  pour enregistrer la station à l'emplacement mémoire souhaité.



Appel d'une station en mémoire

1. Appuyer sur le bouton **MODE** pour passer entre les modes FM et DAB.
2. Appuyer brièvement sur le bouton **PRESET**.
 - La liste des favoris s'affiche à présent à l'écran.
3. Appuyer sur les boutons **< / >** pour sélectionner l'emplacement de mémoire souhaité (1-30).
4. Appuyer sur le bouton **▶|OK|**  pour sélectionner l'emplacement de mémoire souhaité.

Réglages de l'alarme

Remarque

L'appareil dispose de deux réveils réglables.

1. Tenir le bouton **i•MENU** enfoncé jusqu'à ce que le menu s'ouvre.
2. Appuyer sur les boutons **< / >** pour passer à l'option de menu **<Système>**.
3. Confirmer avec **▶|OK|** .
4. Appuyer sur les boutons **< / >** pour passer à l'option de menu **<Réveil>**.
5. Confirmer avec **▶|OK|** .
6. Appuyer sur les boutons **< / >** pour passer à l'option de menu **< Régler réveil 1/2>**.
7. Confirmer avec **▶|OK|** .

Fonctions

L'assistant guide l'utilisateur à travers les réglages du réveil indiqués ci-après.

Appuyer sur les boutons < / > pour sélectionner les réglages souhaités.

Appuyer sur le bouton ►|OK|  pour valider la sélection.

Heure	Régler l'heure de l'alarme HH:MM
Durée de l'alarme	Régler la durée de l'alarme : <ul style="list-style-type: none">• 15, 30, 45, 60, 90, 120 min
Source	Les options de réveil suivantes peuvent être sélectionnées : <ul style="list-style-type: none">• Sonnerie• FM (sélectionner la station souhaitée)• DAB+ (sélectionner la station souhaitée)

Répétition	Prévoir une alarme : <ul style="list-style-type: none">• Une fois (en cas de sélection, la date souhaitée doit être réglée)• Tous les jours• Weekend• Jours ouvrés
Volume	Régler le volume souhaité
Réveil	Allumer/éteindre le réveil

Bluetooth

La radio doit être connectée à un appareil Bluetooth avant qu'une transmission ne soit possible.

1. Si nécessaire, appuyer plusieurs fois sur le bouton **MODE** pour sélectionner le mode Bluetooth.
 - Un signal sonore est émis quand la radio est prête à l'appairage.
2. Sur le smartphone/la tablette, rechercher des appareils Bluetooth se trouvant à proximité.
 - Une fois que la radio est trouvée, votre appareil affiche le nom <Dual MCR 150>.
3. Sélectionner la radio sur le smartphone/la tablette.
 - Un signal sonore retentit une fois que la connexion a été effectuée.

Lecture de musique / signaux audio

- Sur le smartphone / la tablette, ouvrir une application Mediaplayer et lancer la lecture.
- Régler le volume sur les deux appareils.

La commande des fonctions de base telles que Lecture/Pause et la sélection du titre peuvent s'effectuer via la connexion Bluetooth.

Remarque

Les fonctions de commande disponibles dépendent entre autres de l'application Mediaplayer sélectionnée. Le cas échéant, les fonctions ne sont pas toutes disponibles.

Utilisation

- Appuyer sur le bouton ►|OK|  pour interrompre ou reprendre la lecture.
- Appuyer sur les boutons < / > pour sélectionner le titre précédent/suivant.

Remarque

La connexion Bluetooth peut être déconnectée en tenant enfoncé le bouton **PRESET** de l'appareil.

Réglages du système

Le menu <Système> peut être appelé dans tous les modes.

1. Tenir le bouton **i•MENU** enfoncé jusqu'à ce que le menu s'ouvre.
2. Appuyer sur les boutons **< / >** pour sélectionner l'option du menu <Système>.
 - Appuyer sur le bouton **▶|OK|**  pour valider.

Heure/date

L'heure et la date peuvent se régler soit manuellement soit automatiquement via DAB/FM.

1. Dans le menu <Système>, sélectionner avec les boutons < / > l'option du menu <Heure>.
 - Appuyer sur le bouton ►|OK|  pour valider.



2. Appuyer sur les boutons < / > pour passer entre les options du réglage de l'heure :
 - <Réglage de l'heure et de la date> : Réglage manuel de l'heure et de la date.
 - <Réglage du format de date> : Sélectionner le format d'affichage (MM-JJ-AAAA ou JJ-MM-AAAA) de la date.
 - <régler 12/24 heures> : Sélectionner le format d'affichage de l'heure (12/24 heures).
 - <Update automatique> : Réglage automatique de l'heure et de la date. Possibilités de sélection : <Update tout> <aucun Update> <Update de FM> <Update de DAB>.

3. Appuyer sur le bouton **i•MENU** pour quitter le menu.



Réglage de la langue

Dans le menu <Langue>, la langue du menu de l'appareil peut être sélectionnée.

Les langues suivantes sont disponibles : allemand, anglais, français et italien.

1. Dans le menu <Système>, à l'aide des boutons < / > sélectionner l'option du menu <Langue>.
 - Appuyer sur le bouton ►|OK|  pour valider.
2. À l'aide des boutons < / > sélectionner la langue souhaitée.
 - Appuyer sur le bouton ►|OK|  pour valider.

Réinitialisation de l'appareil (Réglages d'usine)

1. Dans le menu <Système, à l'aide des boutons < / > sélectionner l'option du menu <Réglage d'usine>.
 - Appuyer sur le bouton ►|OK|  pour valider.
2. À l'aide des boutons < / > sélectionner <Oui>.
 - Appuyer sur le bouton ►|OK|  pour valider.
 - <Redémarrage...> s'affiche à l'écran et l'appareil redémarre.

Affichage de la version du logiciel

1. Dans le menu <Système>, à l'aide des boutons < / >, sélectionner l'option du menu <Version SW>.
 - Appuyer sur le bouton ►|OK|  pour valider.
 - La version du logiciel de l'appareil s'affiche à présent à l'écran.

Dépannage

Problèmes avec l'appareil

Symptôme	Cause/solution possible
Impossible d'allumer l'appareil	La batterie est vide et doit être rechargée.
Aucun son	Augmenter le volume. La source sélectionnée est incorrecte. Sélectionner la source souhaitée sur l'appareil.
Bruits parasites audibles	Un téléphone mobile ou un autre appareil à proximité de l'appareil émet des ondes radio qui provoquent des perturbations. Éloigner le téléphone mobile ou l'autre appareil de l'appareil.
Autres dysfonctionnements, bruits forts ou affichage perturbé	Les composants électroniques de l'appareil sont perturbés. Éteindre l'appareil, attendre environ 10 secondes, rallumer.

Problèmes avec la radio

Symptôme	Cause/solution possible
Aucune réception DAB/FM	<ul style="list-style-type: none">• Déployer entièrement l'antenne.• Approcher l'appareil de la fenêtre.• Vérifier la possibilité de réception sur www.dabplus.de/empfang/.
La réception DAB/FM est mauvaise	<ul style="list-style-type: none">• Vérifier que l'antenne est complètement déployée.• Positionner l'antenne différemment.• Vérifier qu'aucun autre appareil (lampes, électroménagers) ne perturbe la réception.
Aucun son/sound	<ul style="list-style-type: none">• Augmenter le volume.

Symptôme	Cause/solution possible
L'appareil fonctionne, mais certaines stations ne peuvent pas diffuser.	<ul style="list-style-type: none"><li data-bbox="409 205 882 283">• La station de radio n'émet pas.<li data-bbox="409 291 882 660">• Les stations ont été trouvées lors d'une recherche, mais ne peuvent pas diffuser en raison d'un manque de stabilité du signal. Le cas échéant, repositionner l'appareil/antenne.

Problèmes avec le Bluetooth

Symptôme	Cause/solution possible
Aucun son	<p>S'assurer que l'appareil Bluetooth est appairé et connecté. Vérifier si le smartphone est configuré pour la diffusion du contenu audio via Bluetooth.</p> <p>Régler le volume de l'appareil Bluetooth et du Dual MCR 150.</p> <p>Basculer vers la source Bluetooth avec MODE.</p> <p>S'assurer que l'appareil Bluetooth est à proximité.</p>

Symptôme	Cause/solution possible
Les appareils doivent chaque fois « s'appairer » ?	<p>Quand un appareil est appairé une fois, il n'a plus besoin normalement d'être réappairé. Le smartphone doit être connecté à nouveau avec l'appareil Dual MCR 150.</p> <p>Le cas échéant, sélectionner « Dual MCR 150 » dans la liste. Cette opération s'effectue automatiquement pour la plupart des appareils.</p>
Généralités	<p>L'appareil ne peut établir qu'une seule connexion à la fois avec un appareil Bluetooth.</p> <p>La compatibilité ne peut pas être garantie pour tous les appareils BT.</p>

Nettoyer l'appareil



AVERTISSEMENT

Danger dû à la tension électrique !

Pour éviter le risque de choc électrique, l'appareil ne doit pas être nettoyé avec un chiffon mouillé ou sous le robinet.

Avant le nettoyage, toujours débrancher le bloc d'alimentation USB de la prise de courant.

ATTENTION

Endommagement des composants !

Ne pas utiliser une éponge à récurer, de la poudre abrasive ou des solvants comme l'alcool ou l'essence pour le nettoyage.

Nettoyer le boîtier uniquement avec un chiffon doux humidifié d'eau.

Consignes d'élimination

Élimination de l'emballage



Danger de mort par étouffement !

Risque d'étouffement par des films et d'autres matériaux d'emballage.

- Tenir les emballages et leurs composants hors de portée des enfants.
-

Pendant le transport, l'appareil est protégé par l'emballage. Tous les matériaux utilisés sont non polluants et recyclables. Éliminer l'emballage de façon respectueuse pour l'environnement. Se renseigner auprès du revendeur ou des services déchets de votre commune pour connaître la façon la plus écologique d'éliminer l'emballage.

Élimination de l'appareil

Les appareils usagés ne sont pas des déchets sans valeur. Une élimination respectueuse de l'environnement permet de recycler des matières brutes précieuses.



Le marquage de cet appareil est conforme à la directive 2012/19/UE concernant les appareils électriques et électroniques usagés (DEEE).

Ce produit, arrivé en fin de vie, ne doit pas être éliminé avec les ordures ménagères ordinaires, mais doit être remis à un point de collecte prévoyant le recyclage d'appareils électriques et électroniques.

Ceci est indiqué par le symbole figurant sur le produit, dans le manuel d'utilisation ou sur l'emballage.

Les matériaux sont recyclables conformément à leur marquage. En réutilisant ou recyclant les matériaux ou en effectuant d'autres formes de recyclage d'appareils usagés, vous apportez une contribution importante à la protection de notre environnement.

Pièces de rechange & accessoires

Se renseigner auprès du revendeur ou des services déchets de votre commune pour connaître la façon la plus écologique d'éliminer l'appareil.

Avant d'éliminer l'appareil, retirer les piles.

Pièces de rechange & accessoires

Vous pouvez connaître à tout moment la disponibilité des accessoires et pièces de rechange compatibles avec votre appareil sur <https://dual.de/shop/>.

Noter que l'expédition peut se faire uniquement à une adresse en Allemagne.



Dual

Fabricant

DUAL GmbH · Graf-Zeppelin-Str. 7 ·
D-86899 Landsberg · www.dual.de

Assistance téléphonique :
+49 (0)8191/915 777 0 ·

E-mail : support@dual.de