

# Technaxx<sup>®</sup> \* Manuel d'utilisation

## DAB+ Internet CD Radio TX-187

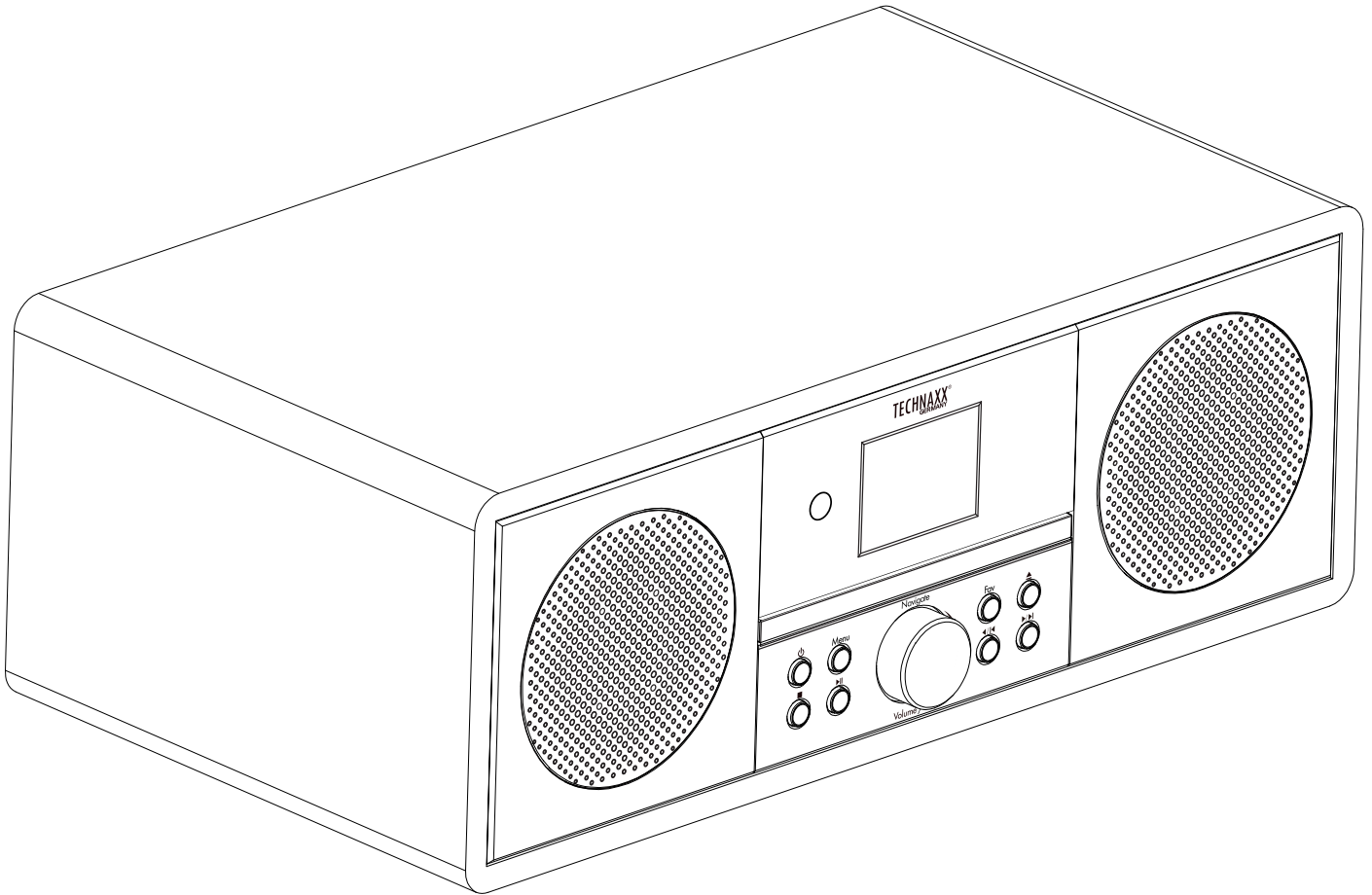

Conservez soigneusement ce manuel d'utilisation pour références ultérieure ou pour le partage du produit. Faites de même avec les accessoires d'origine pour ce produit. En case de garantie, veuillez contacter le revendeur ou le magasin où vous avez acheté ce produit.

***Profitez de votre produit. \* Partagez votre expérience et opinion sur l'un des portails internet connus.***

## Tableau des Contenus

Conseils .....	3	Date et heure .....	21
Consignes de sécurité .....	3	Réveil.....	22
Avertissements.....	4	Jeu programmé.....	23
Fonctionnalités .....	5	Langue.....	23
Détails du produit .....	6	Variateur .....	23
Fonctions des touches de la télécommande.....	7	Affichage.....	23
Symboles d'affichage .....	7	Gestion de l'alimentation .....	23
Avant le départ .....	8	Minuterie de sommeil .....	24
Précautions concernant les piles	8	Temps.....	24
Premier démarrage .....	8	Configuration DAB/FM .....	24
Menu principal (modes).....	11	Configuration de la radio locale .....	25
Radio Internet.....	11	Configuration de la lecture ....	25
USB .....	13	Menu.....	25
MF.....	14	Égaliseur.....	25
DAB/DAB+ .....	15	Reprendre à la mise sous tension .....	26
CD.....	16	Dispositif .....	26
Fonctionnement CD: .....	16	Mise à jour du logicielle.....	26
AUX .....	16	Réinitialiser par défaut .....	27
Bluetooth.....	17	Dépannage .....	28
Autres modes pouvant être activés.....	17	Spécifications techniques.....	29
Radio locale .....	17	Support .....	30
Radio sommeil .....	18	Entretien et maintenance .....	30
Podcast.....	18	Déclaration de Conformité.....	30
UPnP .....	18	Élimination .....	30
Centre des médias .....	19		
Minuteur .....	19		
Réveil.....	19		
Affichage de l'heure.....	20		
Réseau .....	20		

## Conseils

● Assurez-vous de poser le câble de manière à éviter tout risque de trébuchement. ● Ne tenez ou ne transportez jamais l'appareil par le câble d'alimentation. ● Ne pincez pas et n'endommagez pas le câble d'alimentation. ● Assurez-vous que l'adaptateur secteur n'entre pas en contact avec de l'eau, de la vapeur ou d'autres liquides. ● Vous devez vérifier la construction complète à intervalles réguliers pour la fonctionnalité, l'étanchéité et les dommages afin d'éviter le défaut de l'appareil. ● N'utilisez le produit qu'à des fins en raison de sa destination, fonction et uniquement pour le ménage utilisation. ● Ne pas endommager le produit. En cas suivants le produit peut être endommagé: Incorrect tension, accidents (y compris liquide ou humidité), mauvaise utilisation ou abus du produit, défectueux ou inapproprié installation, problèmes d'alimentation secteur, y compris les pointes de courant ou la foudre dégâts, infestation par insectes, altération ou modification du produit par des personnes autres que le service autorisé personnel, exposition à des agents anormalement corrosifs matériaux, insertion de corps étrangers dans unité, utilisée avec des accessoires non pré-approuvés. ● Reportez-vous et respectez tous les avertissements et précautions du manuel d'utilisation.

## Consignes de sécurité

- Ne touchez jamais l'appareil avec des mains mouillées ou humides.
- L'appareil ne peut être utilisé qu'avec la tension indiquée sur le panneau arrière et sur le bloc d'alimentation.
- Ne placez pas cet appareil à proximité d'humidité ou d'eau.
- Ne placez pas l'appareil sur une surface instable. L'appareil pourrait être endommagé ou des personnes pourraient être blessées. Toutes les pièces jointes doivent être faites uniquement conformément aux instructions du fabricant ou obtenues auprès du fabricant.
- Le câble est gainé et isole du courant. Ne placez aucun objet sur le câble, car cela pourrait entraîner la perte de la fonction de protection. Évitez d'exercer une contrainte excessive sur le câble, en particulier au niveau des prises et des fiches.
- Si vous souhaitez débrancher la fiche de la prise, tirez toujours sur la fiche et non sur le câble. Le câble pourrait sinon se rompre.
- Pour protéger l'appareil pendant un orage ou lorsqu'il est laissé sans surveillance pendant de longues périodes: débranchez-le de la prise murale. Cela évitera les dommages dus à la foudre.
- Ne surchargez pas les prises murales, les rallonges ou tout autre câblage

car cela pourrait provoquer un incendie ou une électrocution.

● N'insérez aucun objet dans les ouvertures de l'appareil, car le courant circule à certains endroits et le contact peut provoquer un incendie ou un choc électrique.

● Débranchez le cordon d'alimentation de la prise murale pour le nettoyage.

● N'utilisez pas de nettoyeurs liquides ou de sprays de nettoyage. L'appareil ne peut être nettoyé qu'avec un chiffon humide.

● Ne connectez pas d'appareils supplémentaires qui ne sont pas recommandés par le fabricant.

● Les ouvertures/orifices du boîtier servent à la ventilation afin que l'appareil ne surchauffe pas. Ceux-ci doivent toujours être débouchés.

## Avertissements



### ATTENTION!

#### Dispositif à laser de classe 1

● Ne regardez pas dans le faisceau laser! Cela peut entraîner des lésions oculaires. ● Ne démontez pas le TX-187, cela peut entraîner un court-circuit ou des dommages. ● Avertissement relatif à la batterie: Une malpropre utilisation de la batterie peut provoquer un incendie ou des brûlures chimiques. La batterie peut exploser en cas de dommage. ● Lorsque l'appareil fonctionne en mode AUX-IN, n'augmentez pas (!) le volume de votre téléphone mobile, PC, lecteur MP3/MP4, CD, DVD, etc. dans une large mesure; un boum sonore ou une distorsion du son peut se produire. Dans ce cas, diminuez le volume du téléphone portable, du PC, du lecteur MP3/MP4, du CD, du DVD ou de l'appareil. Le son redevient normal rapidement. ● Ne pas modifier, réparer ou retirer sans l'aide d'un professionnel. ● Ne pas utiliser de liquide corrosif ou volatil pour le nettoyage. ● Ne laissez pas tomber ou ne secouez pas le TX-187, cela pourrait casser les circuits imprimés internes ou la mécanique. ● Gardez le TX-187 dans un environnement sec et aéré. Évitez l'humidité élevée et les températures élevées. ● Ce dispositif TX-187 n'est pas étanche à l'eau; gardez-le à l'abri de l'humidité. ● Gardez l'appareil hors de portée des petits enfants.

## Fonctionnalités

- Récepteur puissant: tuner radio Internet, DAB+ et FM pour une diversité de programmes maximale
- Pleine puissance: son stéréo puissant grâce à une puissance de 20 watts max. (2x 10W RMS)
- Sans fil et pratique: fonction Bluetooth V5.0 pour le streaming sans fil depuis un smartphone ou une tablette
- Lecteur CD pour la lecture de CD vintage (MP3, CD-R, CD-RW)
- Visibilité complète: moniteur coloré TFT clair et éclairé de 2,4" (6 cm)
- Entrée/sortie: connexion d'appareils audio supplémentaires via l'entrée AUX, la sortie de ligne et le port USB (pour un disque USB jusqu'à 1TB)
- Opération facile: contrôleur multifonctionnel lisse ou télécommande pour une utilisation pratique
- Distingué: appareil à vue distinguée dans un boîtier de haute qualité
- Antenne télescopique DAB+ & FM radio intégrée
- Horloge, minuteur et horloge à réveil
- Diffusion UPnP

# Détails du produit

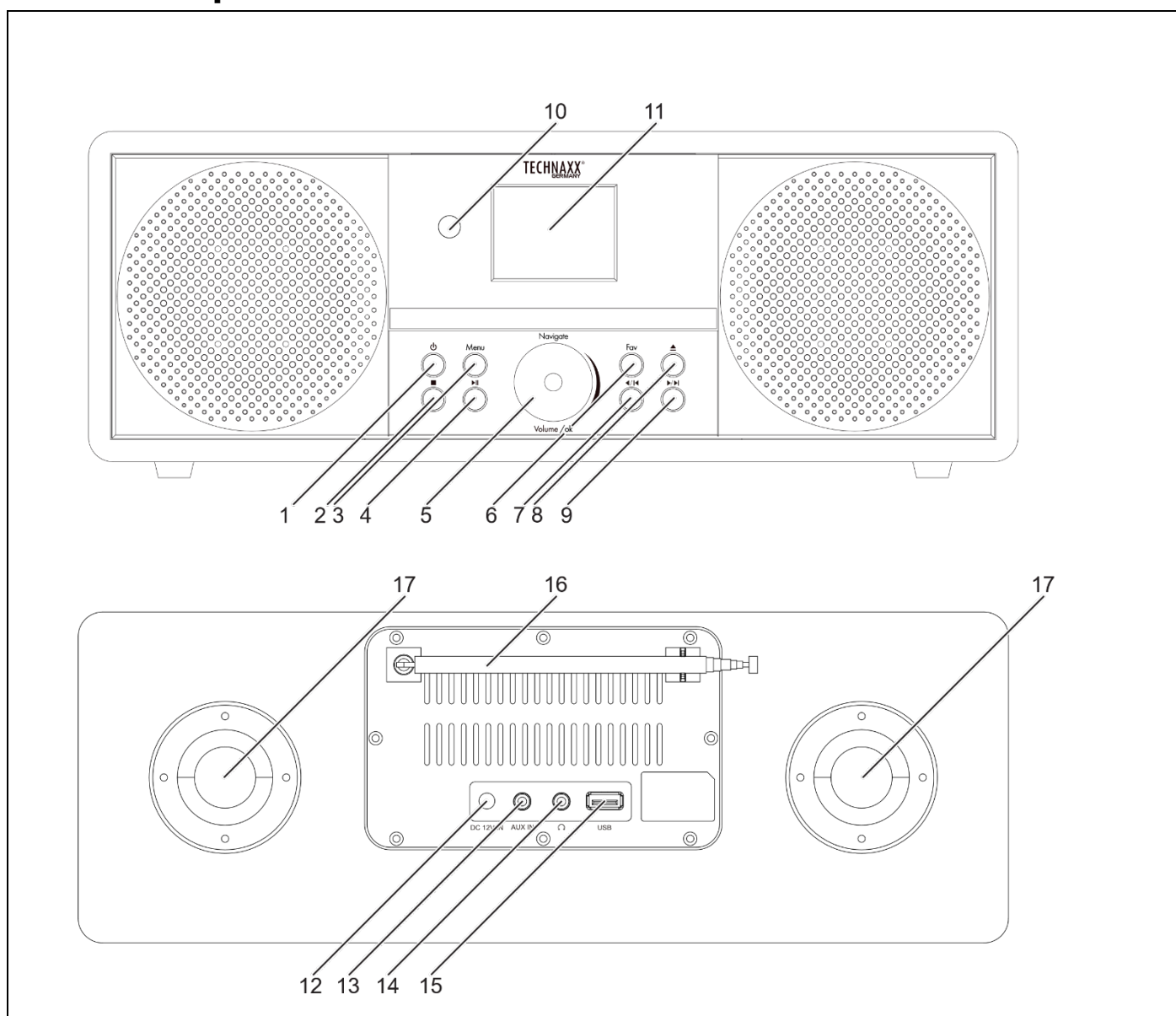

1	En attente	10	Capteur IR
2	Arrêt	11	Écran TFT
3	Menu	12	DC-IN
4	Jouer pause	13	ENTRÉE AUX
5	Volume / Navigation / Entrée	14	Sortie ligne/casque
6	Favoris	15	Port USB
7	Précédent / Retour	16	Antenne FM/DAB+
8	Éjecter	17	Ouverture bass-reflex
9	Suivant / Suivant		

## Fonctions des touches de la télécommande

	1	Éjecter
	2	Entrée / Lecture / Pause
	3	Volume + / -
	4	Muet
	5	Alarme
	6	Programme
	7	Suivant / Suivant
	8	Arrêt
	9	Favoris
	10	Égaliseur
	11	Numéros / Canal
	12	Précédent / Retour
	13	Dormir
	14	Local
	15	Maison
	16	Sélectionner
	17	Veille / Réveil

## Symboles d'affichage

La connexion est en cours d'établissement, l'appareil fonctionne	Pas de connexion sans fil	Connexion sans fil établie
Réception radio FM: Mono	Réception radio FM: Stéréo	Sélection de la fonction radio FM
Sélection de la fonction AUX	Haut-parleur désactivé	Chercher
Réveil activé	Station de radio Internet enregistrée comme préreglée	Station de radio FM enregistrée

## Avant le départ

Pour l'utilisation de la radio Internet, les conditions suivantes doivent être remplies:

1. Le routeur WiFi connecté à l'Internet
2. Le routeur WiFi doit supporter la transmission 2,4 GHz et la norme WiFi (802.11b/g/n).

Installation de la batterie (télécommande):

1. retire le verrou de contact de la pile situé sur le compartiment à pile de la télécommande.
2. la pile insérée est une pile bouton CR2025/3V.  
Veuillez respecter la polarité lors du remplacement de la pile.

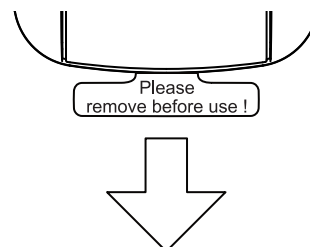

## Précautions concernant les piles

Suivez ces précautions lorsque vous utilisez les piles dans cet appareil:

- Utilisez uniquement la taille et le type de pile spécifiées.
- Assurez-vous de respecter la polarité lors de l'installation de la pile comme indiqué dans le compartiment de la pile (instructions du fabricant). Une pile inversée peut endommager l'appareil.
- Ne mélangez pas différents types de piles (par ex. piles alcalines et carbone-zinc) ou des piles usagées avec des neuves.
- Si les piles de l'appareil sont épuisées ou si l'appareil est hors d'usage pendant une longue période, retirez les piles pour éviter tout dommage ou blessure résultant d'une éventuelle fuite des piles.
- N'essayez pas de recharger la pile non destinée à être rechargée; elle peut surchauffer et se rompre.
- Ne jetez pas les piles au feu. Les piles peuvent s'explorer ou fuir.
- Nettoyez les contacts des piles ainsi que ceux de l'appareil avant l'installation de celles-ci.

## Premier démarrage

Choisir la langue, confirmer la politique de confidentialité de My mediaU et préparez le réseau.

**Remarque: le réseau Wi-Fi** permet le transfert de données sur de courtes distances dans un rayon de 20 mètres sans nécessiter de câblage entre les appareils. Tout mur ou plafond peut réduire la puissance de la connectivité Wi-Fi.

1. Branchez l'adaptateur secteur à l'arrière du TX-187 et l'autre extrémité - à une prise de courant. Le TX-187 s'allume et démarre.



2. Choisissez la langue d'usage du TX-187. Après avoir trouvé la langue correcte il faut tourner le bouton (12) sur le TX-187 en appuyant dessus (Enter). Ou utilisez les flèches haut (13) ou bas (17) de la télécommande pour choisir la langue et validez en appuyant sur Entrée (15).



### 3. Configurez le réseau Wi-Fi

3.1 Activer "Vérifier le réseau à la mise sous tension" ? appuyez sur Oui. Cela amène l'appareil à vérifier le réseau WiFi à chaque fois que le TX-187 est allumé et se connecte automatiquement au réseau enregistré disponible.

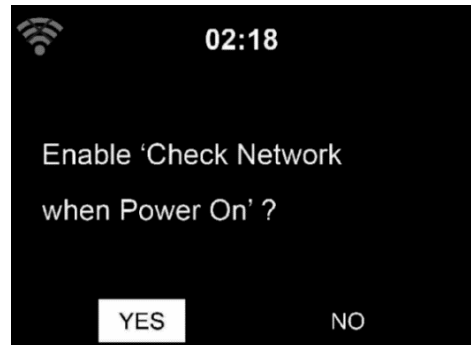

3.2 Souhaitez-vous configurer le réseau maintenant ? - Sélectionnez Oui pour établir manuellement la connexion au réseau.

- Sélectionnez Oui ( WPS) (Uniquement pour les routeurs WPS). Appuyez ensuite sur le bouton WPS de votre routeur.

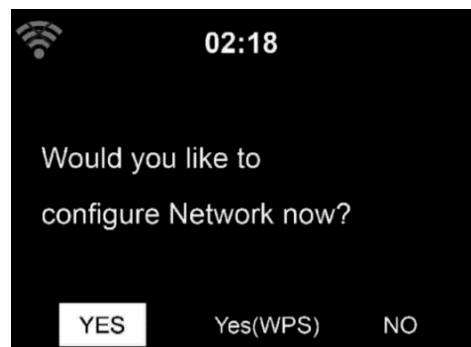

3.3 Si vous répondez «Oui», l'écran passe à la recherche de réseau Wi-Fi et peu de temps après, une liste des réseaux Wi-Fi disponibles apparaît.

Sélectionnez votre réseau et validez avec Entrée. Si votre réseau Wi-Fi est protégé par un mot de passe, vous serez invité à entrer votre mot de passe.

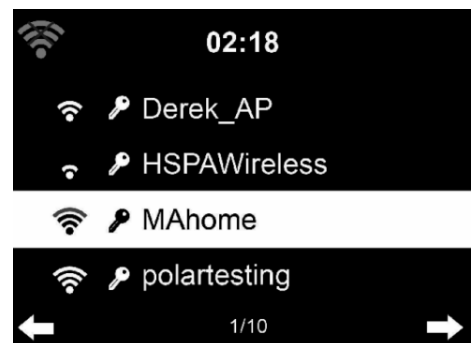

**Noter:** • Le nombre de barres dans le symbole sans fil devant le nom du réseau (SSID) indique la puissance relative du signal du réseau. • Le symbole de la clé indique que le réseau est protégé par un mot de passe. • Si le TX-187 ne trouve aucun réseau Wi-Fi et qu' «Aucun réseau sans fil n'est trouvé» s'affiche à l'écran, changez la position du TX-187 si nécessaire et vérifiez votre routeur Wi-Fi. Recherchez à nouveau le Wi-Fi par la suite.

**3.4** Saisissez le mot de passe à l'aide des touches du TX-187 ou des chiffres et lettres de la télécommande.

**Remarque:** Le mot de passe est sensible à la casse.

- Vous pouvez changer le caractère en tournant le bouton (15) et entrer le mot de passe WiFi. Une fois que vous êtes sur la lettre souhaitée, appuyez sur ►(11) pour passer à l'entrée suivante. Vous pouvez appuyer sur ◀(9) pour passer à l'entrée précédente. Appuyez sur le bouton (15) pour saisir et enregistrer le mot de passe.

- Vous pouvez également utiliser la télécommande.

◀ Aller à l'espace d'entrée précédent, l'entrée peut être écrasée

► Aller à l'espace d'entrée suivant, la dernière entrée est enregistrée

▲ ▼ Sélectionnez un chiffre/une lettre

**Entrer** Confirmer toute l'entrée

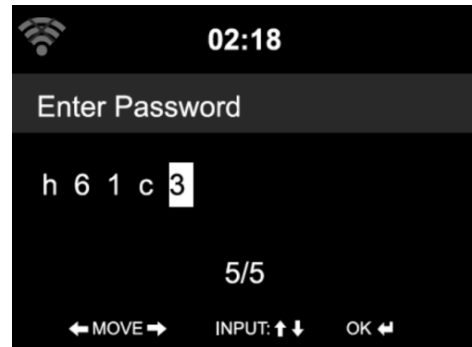
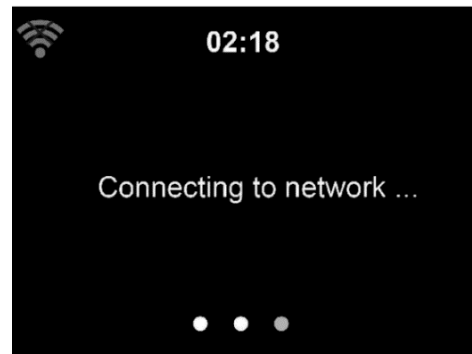

L'établissement de la connexion au réseau peut prendre quelques secondes.

Une fois la connexion établie, le menu principal apparaît avec les éléments suivants:

→Radio Internet: Accès aux radios du monde entier

→USB: Lecture de vos fichiers audio enregistrés sur disque USB

→FM: écoutez vos stations de radio analogiques locales

→DAB/DAB+: écoutez vos stations de radio numériques locales

→CD: lecture de musique à partir de vos CD vintage

→AUX: Lecture de musique à partir de sources externes

→Bluetooth: Lecture de musique depuis votre Smartphone ou Tablette

→Configuration: divers paramètres du système

Appuyez sur le bouton  pour passer en mode **veille**. L'heure, la date et toutes les heures actives du réveil s'affichent à l'écran.



## Menu principal (modes)

Passez d'un mode à l'autre en tournant le bouton (5) ou appuyez sur les touches fléchées (16) de la télécommande. Appuyez sur le bouton (5) ou sur le bouton Entrée (2) de la télécommande pour ouvrir le mode. Pour naviguer dans le sous-menu du mode, utilisez le bouton (5) et les flèches (7/9) ou les boutons fléchés (16) de la télécommande ainsi que le bouton Entrée (2).

Utilisez le bouton Menu (3) sur l'appareil ou le bouton Accueil (15) sur la télécommande pour revenir au menu principal, où vous pouvez choisir entre les différents modes.

## Radio Internet

Choisissez le mode Radio Internet dans le menu principal et confirmez avec Enter.

### FAV:

Liste de mes stations préréglées préférées.

Pendant l'écran de lecture de la station, maintenez enfoncée **Favorite** (6) ou **FAV** (8) sur la télécommande pour l'ajouter. Appuyez sur le bouton d'entrée (2) ou sur le bouton (5) pour enregistrer la station dans mes favoris. Le  symbole apparaît dans la ligne supérieure de l'écran pendant que l'appareil enregistre.

Si la station sélectionnée a été enregistrée, vous ne pouvez pas l'enregistrer à nouveau.

Les stations enregistrées sont affichées dans ce menu. Vous pouvez également appuyer sur FAV pour accéder à la liste des stations enregistrées.

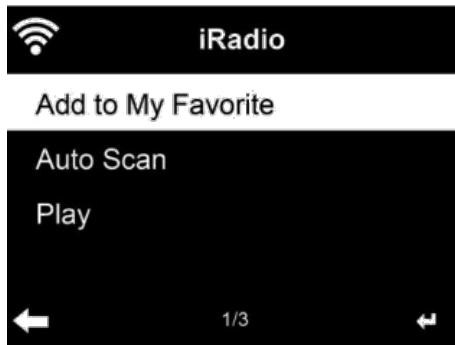

Dans la liste des stations préréglées, accédez à votre station, appuyez sur Enter pour écouter, Vous pouvez également appuyer sur ► pour accéder au sous-menu **Supprimer** (supprime une station de radio de la liste des favoris), **vers le haut/bas** le long de la liste, **Renommer** (vous pouvez donner la station de radio un nom de votre choix), ou **Play**.

Appuyez sur **FAV**, puis tournez le **BOUTON** sur l'appareil ou utilisez le ▲ ou ▼ de la télécommande pour rappeler la station enregistrée.

250 espaces de stockage sont disponibles pour vos favoris.

#### Station de radio (choisissez):

Les stations sont classées selon les catégories : **Top 20 mondial, le genre, le pays/l'emplacement** et le **point culminant**.

Appuyez Enter pour continuer les sous-catégories et choisir la station à écouter.



Pour chaque station, appuyez **Enter** pour jouer directement. Vous pouvez appuyer sur ► pour accéder à son sous-menu – vous pouvez **Ajouter aux favoris, Recherche automatique** ou **Lecture**.

Lorsque vous choisissez **Balayage automatique**, chaque station de radio de la sous-catégorie choisie sera lue pendant environ 15 secondes avant de passer à la suivante jusqu'à ce que toutes aient été diffusées. Ou appuyez sur Enter pour arrêter la fonction Auto Scan.

#### Radio-sommeil:

Une liste de différentes stations de radio préinstallées qui diffusent des sons apaisants pour vous endormir ou vous calmer. Choisissez l'un d'entre eux avec le bouton (5) et appuyez Enter (5). Ou utilisez les touches fléchées (7/9) et la touche Entrée (2) de la télécommande pour choisir.

## Histoire:

Une liste des dernières stations écoutées. Il peut enregistrer jusqu'à 10 stations d'historique.

Pour chaque station, appuyez sur **Enter** pour jouer directement. Vous pouvez appuyer sur ► pour accéder à son sous-menu, – vous pouvez allumer **Ajouter aux favoris**, **Recherche automatique** ou **Lecture**.

Lorsque vous choisissez **Balayage automatique**, chaque station de radio de la sous-catégorie choisie sera lue pendant environ 15 secondes avant de passer à la suivante jusqu'à ce que toutes aient été diffusées. Ou appuyez sur Enter pour arrêter la fonction Auto Scan.

## Service:

**Trouver une station de radio** - Entrez votre mot-clé pour chercher une station de radio dans la liste.

**Ajouter une nouvelle station de radio** – Les stations ajoutées seront enregistrées dans FAV.

Notez que le nombre maximum de caractères du nom de la station est 250.



## **USB**

Choisissez le mode USB dans le menu principal et confirmez avec Enter. Branchez une clé USB avec max. 1TB (formaté en EXFAT). Passez en mode USB. Vous pouvez maintenant lire les pistes une par une.

**REMARQUE:** Si un dossier est sélectionné, seules les pistes de ce dossier seront lues.

Tournez le bouton (5) sur l'appareil ou appuyez sur le bouton ▲ ou ▼ sur la télécommande pour sélectionner le dossier dans la clé USB. Appuyez sur le bouton ENTER de l'appareil et de la télécommande pour lire le fichier souhaité.

Pendant le jeu:

Appuyez sur le bouton ►► pour mettre en pause/lire

appuyez sur la bouton ◀◀ ►► pour sauter une piste d'avant en arrière

Appuyez sur le bouton ◀ pour revenir à la liste des fichiers en cours de lecture

Sous Configuration → Playback Setup, vous pouvez basculer entre Off, Repeat all, Repeat one ou Shuffle

**REMARQUE:** les fichiers audio pris en charge sont MP3 et WMA uniquement

## MF

Choisissez le mode FM dans le menu principal et confirmez avec Enter. Le mode radio FM reçoit la radio analogique de la bande FM.

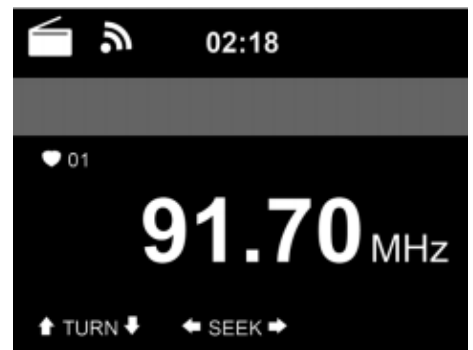

Pour une meilleure réception, retirez l'antenne télescopique (16) du support à l'arrière de l'appareil et retirez-la complètement.

Laissez le système rechercher TOUTES les stations radio en appuyant ENTER sur l'appareil ou sur la télécommande. Confirmez avec Oui si vous souhaitez rechercher automatiquement les stations FM en appuyant Entrée (5) ou Entrée (2) sur la télécommande. Les stations recherchées seront automatiquement stockées dans la liste des stations pré-réglées. Pour basculer entre les stations mémorisées, appuyez sur les boutons ◀◀ / ▶▶

Alternativement, vous pouvez régler manuellement les stations de radio FM. Appuyez le bouton ◀ ou ▶ de l'appareil ou utilisez le bouton ◀ ou ▶ de la télécommande pour rechercher la station FM. Chaque pas se déplace de 0,05 MHz.

Il est plus rapide de trouver une station de radio FM en appuyant longuement sur le bouton ◀ ou ▶ de l'appareil ou en utilisant le bouton ◀ ou ▶ de la télécommande pour rechercher automatiquement la station FM suivante. L'affichage de la fréquence commence à s'accélérer lorsque le TX-187 balaye la bande FM. Il s'arrête lorsqu'il a reçu une station. Vous pouvez appuyer sur ◀ ou ▶ sur l'appareil ou la télécommande pour syntoniser la station manuellement.

Appuyez longuement sur le bouton FAV (9) de la télécommande ou de l'appareil pour enregistrer la station.

Vous pouvez enregistrer jusqu'à 99 stations. Appuyez sur FAV, puis appuyez sur ▲ ou ▼ sur la télécommande ou appuyez sur le bouton Fav de l'appareil pour mémoriser la station enregistrée. Tournez le bouton (5) pour choisir la station de radio souhaitée.

Dans la liste des pré-réglages vous pouvez modifier l'ordre des stations de radio FM enregistrées. Utilisez le bouton ▶ de l'appareil ou la télécommande pour changer de position vers le haut ou vers le bas.

## DAB/DAB+

Choisissez le mode DAB/DAB+ dans le menu principal et confirmez avec Enter. Le mode radio DAB/DAB+ reçoit la radio numérique de la bande DAB+.

Pour une meilleure réception, retirez l'antenne télescopique (16) du support à l'arrière de l'appareil et retirez-la complètement.

L'écran affichera DAB dans le coin supérieur gauche. La première fois que vous accédez au mode, l'appareil recherche automatiquement les stations de radio DAB+. Une fois le balayage terminé, les stations de radio sont enregistrées.

**REMARQUE:** L'ordre des stations de radio trouvées ne peut pas être modifié. Vous pouvez uniquement ajouter les stations de radio souhaitées à la liste des présélections pour un accès plus rapide.

Pour écouter les stations de radio DAB+ enregistrées, utilisez soit le bouton (5) sur l'appareil, soit les boutons ▲ ou ▼ de la télécommande pour faire défiler les stations. Lorsque vous atteignez la station souhaitée, appuyez sur le bouton ENTER de la télécommande ou sur le bouton (5) de l'appareil pour lancer la lecture de cette station.

### Balayage rapide DAB:

Appuyez sur le bouton Numériser (5) de la télécommande pour lancer le balayage. Le message "Supprimer la liste des stations ?" s'affiche. Répondez par oui si vous souhaitez que la liste actuelle soit remplacée, répondez par non si vous souhaitez uniquement rechercher des stations de radio supplémentaires ou nouvelles et répondez par ESC si vous souhaitez annuler la recherche rapide. Si vous choisissez Oui ou Non, l'analyse démarre.

**REMARQUE:** Si vous écoutez une station de radio de la liste préréglée, vous ne pouvez pas utiliser la fonction de balayage en appuyant sur le bouton Scan (5) de la télécommande. Vous devez utiliser le bouton ◀ jusqu'à ce que dans le coin inférieur gauche s'affiche Numériser.

### Rappel de préréglage:

Appuyez longuement sur le bouton Fav de la télécommande ou de l'appareil pour enregistrer la station. Le symbole  apparaît dans la ligne

supérieure de l'écran pendant que l'appareil enregistre. Vous pouvez enregistrer jusqu'à 99 stations. Appuyez sur Fav, puis appuyez sur ▲ ou ▼ sur la télécommande ou utilisez le bouton rotatif (5) sur l'appareil et maintenez enfoncé Fav pour rappeler une station enregistrée.

## **CD**

Ouvrez la porte du CD en appuyant sur le bouton Eject (8) sur l'appareil ou Eject (1) sur la télécommande. Insérez un disque CD dans le compartiment CD. Repoussez le porte-CD ou appuyez à nouveau sur Eject pour fermer le compartiment à CD.

Choisissez le mode CD dans le menu principal et confirmez avec Enter. Le TX-187 lance automatiquement la lecture du CD inséré. Si le CD a le bon format, le TX-187 lance la lecture du CD.

### **Fonctionnement CD:**

Presse ►► sur l'appareil ou sur la télécommande pour démarrer la lecture.

Presse ►► sur l'appareil ou sur la télécommande pour mettre en pause.

Appuyez le bouton ■ de l'appareil (2) ou de la télécommande pour arrêter la lecture.

Appuyez les boutons ▲ ou ◀◀/ ▶▶ ou ▼ sur la télécommande pour revenir en arrière ou en avant à la piste souhaitée.

Tournez le bouton (5) sur l'appareil ou appuyez sur V- ou V+ bouton de la télécommande pour baisser ou monter le volume.

## **AUX**

Choisissez le mode AUX dans le menu principal et confirmez avec Enter. Pour régler le volume, tournez le bouton (5) et les boutons de volume sur l'appareil externe et sur le TX-187.

Vous pouvez écouter de la musique directement à partir d'un appareil connecté via un câble AUX. Branchez une extrémité du câble AUX-IN de 3,5 mm dans le connecteur AUX-IN (13) et l'autre extrémité dans le connecteur AUX-OUT (prise casque) du lecteur MP3, du smartphone, du PC ou du lecteur de CD pour écouter de la musique.

**REMARQUE:** En mode AUX, uniquement vol-/vol+ est fonctionnel. En appuyant sur le bouton Mute (4) de la télécommande, vous pouvez couper le son du TX-187 mais la chanson est jouée en même temps, car elle provient d'un appareil externe. Changez les chansons sur l'appareil externe en mode AUX.



## **Bluetooth**

Choisissez le mode Bluetooth dans le menu principal et confirmez avec Entrée.

Assurez-vous qu'aucun autre appareil Bluetooth n'est connecté à la radio. «Bluetooth déconnecté» s'affiche à l'écran.

Activez le mode Bluetooth sur l'appareil que vous souhaitez connecter. Cherchez la station radio sur la liste des appareils détectés sur l'appareil Bluetooth (se reporter au manuel d'instructions de l'appareil). Une fois que les appareils se sont trouvés, la radio apparaîtra comme «**Technaxx TX-187**» sur le dispositif Bluetooth.

Sélectionnez **Technaxx TX-187** dans la liste. Si vous devez saisir un code PIN, saisissez 0000 (quatre zéros). Certains appareils peuvent également nécessiter que vous approuviez la connexion.

Une fois la connexion établie, "Bluetooth Connected" apparaîtra sur l'écran de la radio. Démarrez la lecture sur votre appareil Bluetooth.

Contrôlez la lecture depuis l'appareil Bluetooth ou depuis le TX-187 à l'aide du Vol +/- Vol - du TX-187 et de la télécommande. Réglez le volume à la fois sur l'appareil Bluetooth et sur le TX-187.

**REMARQUE:** Activez la fonction Bluetooth sur le téléphone et configurez le téléphone pour qu'il recherche les appareils Bluetooth. Consultez le guide de l'utilisateur de votre téléphone pour obtenir des instructions.

### **Reconnexion automatique:**

Lorsque le TX-187 est éteint, allumez-le et il se reconnectera automatiquement au dernier appareil connecté s'il est joignable.

### **Autres modes pouvant être activés**

Vous pouvez activer les modes suivants pour qu'ils soient visibles dans le menu principal en allant dans le menu de configuration →. Vous trouverez ici les modes désactivés ci-dessous.

### ***Radio locale***

Il existe un raccourci Radio locale pour que vous puissiez facilement accéder à la liste des stations de votre emplacement.

L'appareil peut utiliser l'adresse IP pour détecter son emplacement actuel et peut ensuite générer automatiquement une liste de stations de radio locales. Cependant, vous pouvez également saisir la station radio d'un autre pays.

## **Radio sommeil**

Une liste de différentes stations de radio préinstallées qui diffusent des sons apaisants pour vous faire endormir ou calmer. Choisissez l'un d'entre eux avec le bouton (12) et appuyez sur enter (12). Ou utilisez les boutons fléchés (13, 17) et le bouton Entrée (15) de la télécommande pour choisir une.

## **Podcast**

Sous Podcast vous pouvez vérifier les podcasts que vous aimez et les lire directement depuis le TX-187 sans connecter le smartphone.

Les options suivantes se trouvent dans le sous-menu: Mes favoris, Pays/Lieu, Genre, Historique et Recherche

Mes favoris: Ici, vous pouvez enregistrer vos épisodes préférés du podcast.

**REMARQUE**: Il n'est pas possible d'enregistrer votre artiste de podcast en tant que favori !

Pays/Lieu: les podcasts sont triés par pays.

Genre: les podcasts sont triés par genre.

Historique: retrouvez les derniers podcasts écoutés.

Rechercher: Ici, vous pouvez télécharger l'application gratuite mediaU en scannant le code QR à partir de l'écran. Avec cette application, vous pouvez utiliser votre smartphone comme télécommande pour le TX-187 lorsque le TX-187 et le smartphone avec l'application installée sont sur le même réseau.

## **UPnP**

Si vous avez configuré un média partagé, vous devriez voir le formulaire de média partagé **UPnP**.

Si vous disposez de plusieurs supports de partage d'ordinateurs, les alternatives sont répertoriées. **SÉLECTIONNEZ** le média partagé que vous souhaitez lire. Après cela, choisissez le dossier souhaité avec les fichiers musicaux et lancez la lecture.

**REMARQUE**: Les vidéos ou les images ne peuvent pas être affichées sur le TX-187.



**REMARQUE:** Si vous ne pouvez pas voir votre dossier multimédia partagé sur le mode TX-187 UPnP, vérifiez si la diffusion multimédia est activée sous Windows. Allez donc dans: "Panneau de configuration\Réseau et Internet\Centre Réseau et partage\Options de diffusion multimédia" Ou recherchez sous Windows "Options de diffusion multimédia".

**REMARQUE:** La radio ne peut lire que la piste dont le nom de fichier contient moins de 40 caractères. Et les personnages doivent être en langue européenne. Si vous rencontrez un échec de lecture de la piste en mode UPnP, vous pouvez essayer de renommer le fichier.

Cependant, si la piste ne peut toujours pas être lue, vous pouvez essayer de convertir le fichier au format MP3 ou WMA.

### **Centre des médias**

Le mode Media Center combine les modes Podcast, USB et UPnP pour avoir moins de raccourcis dans le menu principal. Pour obtenir des informations pour chaque mode parcourez le manuel et vérifiez chaque point.

### **Minuteur**

Réglez une minuterie à l'aide des touches fléchées de l'appareil ou de la télécommande. Démarrez la minuterie réglée en appuyant sur le bouton Entrée. Arrêtez le chronomètre en appuyant sur Entrée. Arrêtez l'alarme en appuyant sur n'importe quelle touche de la télécommande ou de l'appareil.

Le réglage maximal de la minuterie est de 99:59 min, le minuteur minimal est de 00:01min

### **Réveil**

Réveil1: activez/désactivez le réveil. Après cela, réglez la répétition (tous les jours, une fois, lun, mar, mer, jeu, ven, sam, dim), l'heure (HH : MM) et le son (bip, mélodie, radio Internet, FM, DAB/DAB+, USB, CD).

Réveil2: activez/désactivez le réveil. Après cela, réglez la répétition (tous les jours, une fois, lun, mar, mer, jeu, ven, sam, dim), l'heure (HH : MM) et le son (bip, mélodie, radio Internet, FM, DAB/DAB+, USB, CD).

Réveil NAP: réglez une durée entre 5 et 120 min pour mettre automatiquement le TX-187 en mode « veille ». Pour arrêter le Réveil, appuyez sur Enter pour la répéter pendant 5 minutes supplémentaires ou appuyez sur le bouton  pour désactiver le Réveil.

Volume du Réveil: réglez le volume du son du Réveil utilisé entre 5 et 30.

## Configuration

Installation et configuration de l'appareil.

### Affichage de l'heure

Entrez le réglage pour choisir l'horloge analogique ou numérique pour l'affichage de veille. En choisissant numérique, définissez également la couleur des chiffres de l'horloge numérique. Confirmez votre choix en appuyant sur Entrée.

### Réseau

Configuration du réseau sans fil:

Activer / désactiver le réseau Wi-Fi.

Lorsque vous activez le réseau Wi-Fi, le système recherche automatiquement les réseaux Wi-Fi dans la portée du TX-187.

Sélectionnez votre routeur Wi-Fi requis.

Vous pouvez vous référer au chapitre Premier Démarrage, pour faire le point sur le paramétrage détaillé du réseau.

#### Réseau sans fil (WPS PBC):

Si vous utilisez un routeur avec le bouton WPS/QSS, vous pouvez configurer la connexion réseau simplement via la fonction WPS. Activez la connexion en entrant le paramètre. Après cela, appuyez sur le bouton WPS/QSS de votre routeur dans les 120 secondes. La connexion entre le routeur et le TX-187 sera alors configurée automatiquement.

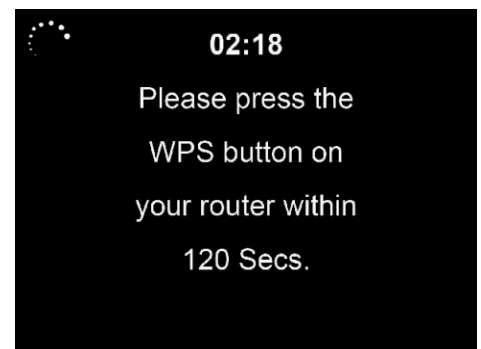
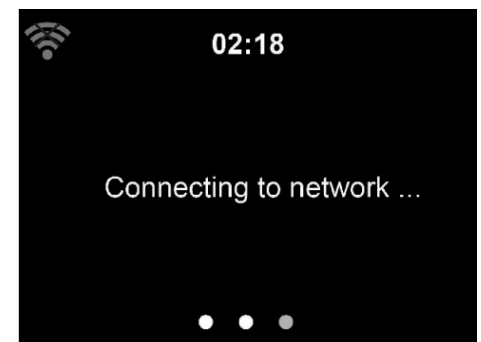
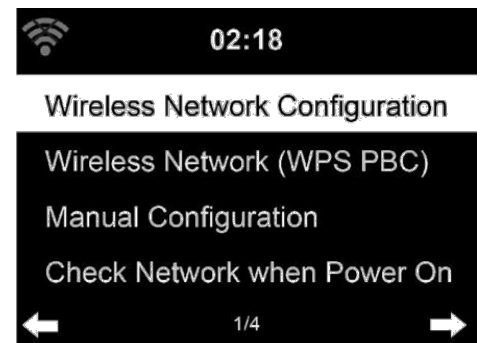

### Paramétrage manuel:

Définissez la configuration sans fil manuellement. Vous pouvez choisir DHCP (adresse IP attribuée automatiquement) ou saisir manuellement l'adresse IP pour la connexion au réseau sans fil.

Après cela, définissez le SSID, choisissez le code de cryptage pour connecter le Wi-Fi.

Si la connexion au réseau sans fil n'existe pas ou a échoué, dans le coin supérieur gauche s'affiche l'icône avec le croix.

### Vérifiez le réseau lors de la mise sous tension:

Activer/désactiver le réseau WiFi.

Lorsque vous activez le réseau WiFi, le système recherche automatiquement le routeur WiFi disponible. Sélectionnez le Wi-Fi router requis.

### PIN de configuration pour APP:

Activez le code PIN de l'application pour sécuriser l'accès au TX-187. L'application vous demande d'entrer le code PIN affiché sur le TX-187. Lorsque la fonction est désactivée, tout le monde avec l'application dans le même réseau Wi-Fi peut contrôler le TX-187.

## **Date et heure**

Les réglages de la date et de l'heure ne peuvent être effectués que si la radio Internet est connectée à un réseau sans fil.

Installation de la date et l'heure:

Configuration manuelle: Choisissez l'heure et la date à l'aide du bouton (5) et des boutons ◀ ou ▶ de l'appareil ou utilisez les boutons fléchés de la télécommande. Confirmez les paramètres avec le bouton Enter.

Détection automatique: la radio Internet installe automatiquement la date et l'heure à partir d'un serveur central une fois qu'une connexion réseau a été établie.

**REMARQUE:** vous devrez modifier l'heure manuellement pour tenir compte du passage de l'heure d'hiver à l'heure d'été.

Définir le format de l'heure: affichage au format 12 heures ou 24 heures

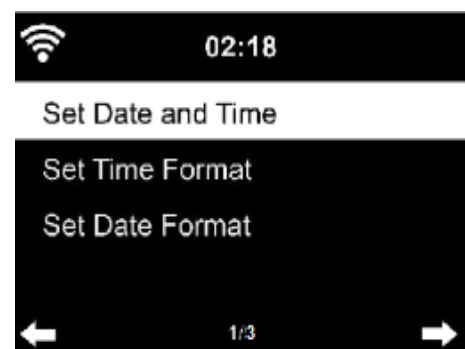

Définir le format de la date: dans les positions AAAA (année), MM (mois) et JJ (jour)-AAAA/MM/JJ, JJ/MM/AAAA ou MM/JJ/AAAA.

## Réveil

Il existe trois Réveils indépendantes - 2 Réveils de réglage de l'heure absolue (Réveil 1 et Réveil 2) et 1 Réveil de réglage de l'heure relative (Réveil NAP).

Réveil1: activez/désactivez le Réveil. Après cela, réglez la répétition (tous les jours, une fois, lun, mar, mer, jeu, ven, sam, dim), l'heure (HH:MM) et le son (bip, mélodie, radio Internet, FM; DAB/DAB+, USB, CD).



Réveil2: activez/désactivez le Réveil. Après cela, réglez la répétition (tous les jours, une fois, lun, mar, mer, jeu, ven, sam, dim), l'heure (HH:MM) et le son (bip, mélodie, radio Internet, FM; DAB/DAB+, USB, CD).

Pendant l'alarme, appuyez sur le bouton  pour arrêter le Réveil, appuyez sur Enter pour répéter. Il s'alarmera à nouveau dans 5 minutes.

**REMARQUE:** La source de l'alarme provient des stations de radio Internet préférées si le son de l'alarme est réglé sur Radio Internet/FM/DAB. Il ne peut définir qu'une seule station IR/DAB/FM pour l'alarme 1 et l'alarme 2. Lorsqu'il atteint l'heure de l'alarme, si la source d'alarme définie est la radio Internet, l'appareil se connecte à Internet si le réseau défini est disponible. Par conséquent, il peut y avoir un certain délai entre l'alarme et la lecture de la radio. Si aucun réseau n'est connecté en une minute, l'alarme passera automatiquement à la mélodie.

Le Réveil NAP: réglez une durée entre 5 et 120 min pour mettre automatiquement le TX-187 en mode « veille ». Pour arrêter le Réveil, appuyez sur Enter pour la répéter pendant 5 minutes supplémentaires ou appuyez sur le bouton  pour désactiver le Réveil.

Volume du Réveil: réglez le volume du Réveil utilisée entre 5 et 30.

**REMARQUE:** Lorsque la ou les alarmes sont réglées, il y aura une icône d'horloge en bas de l'écran. L'icône de l'horloge avec l'heure du Réveil s'affichera également clairement sur l'écran en mode « veille ».

## Jeu programmé

Activer/désactiver. Lorsque vous activez, vous pouvez choisir:

- Répéter: choisissez tous les jours, une fois, lundi, mardi, mercredi, jeudi, vendredi, samedi, dimanche
- Heure: définissez l'heure de début (à gauche) et l'heure de fin (à droite)
- Son: Choisissez le mode Radio Internet, FM ou DAB/DAB+. Choisissez ensuite une station de radio parmi vos favoris/présélections qui sera lue.

## Langue

Sélectionnez la langue de l'OSD:  
anglais/allemand/espagnol/français  
/portugais/néerlandais/italien/russe  
/suédois/norvégien/danois/hongrois/tchèque/slovaque/polonais/turc/finlandais/grec



## Variateur

Configurez la luminosité du rétro éclairage de l'écran.

Sélectionnez «**Économie d'énergie**» pour régler la luminosité du rétroéclairage en mode « veille » et sélectionnez «**Activer**» pour le régler en mode de fonctionnement.



## Affichage

Réglez l'affichage sur Affichage couleur ou Affichage monochrome. Les symboles des modes sont affichés en conséquence.

## Gestion de l'alimentation

Configurez pour passer automatiquement en mode «veille» pendant dans le menu ou/et sans signal Wi-Fi.

Choisissez la minuterie de gestion de l'alimentation (5/15/30 minutes) pour régler la durée de la radio pour passer automatiquement en mode veille lorsque vous ne la contrôlez pas.

Choisissez "Éteindre" pour ignorer la fonction de gestion de l'alimentation.

## Minuterie de sommeil

Éteignez ou réglez le temps de veille sur 15/30/60/90/120/150/180 minutes. Une fois l'heure réglée, il y aura une icône de lit avec les minutes restantes dans le coin supérieur droit et le TX-187 se mettra alors en veille.

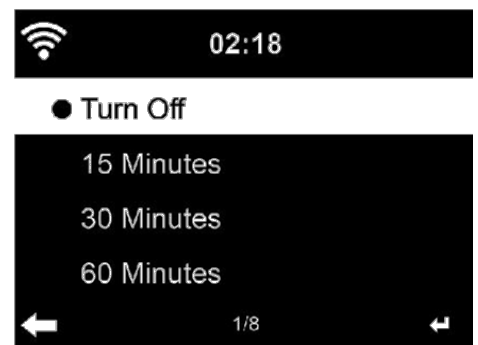

## Temps

Le TX-187 est capable d'afficher les informations météorologiques actuelles en mode «veille». Définissez d'abord votre emplacement ou l'emplacement où le TX-187 est placé. Utilisez le bouton (5) et la télécommande pour naviguer dans le menu. Confirmez les points un par un à l'aide de la touche Enter de l'appareil ou de la télécommande. Réglez l'unité de température (°C ou °F) et activez «Afficher en veille» pour afficher la météo en mode «veille».

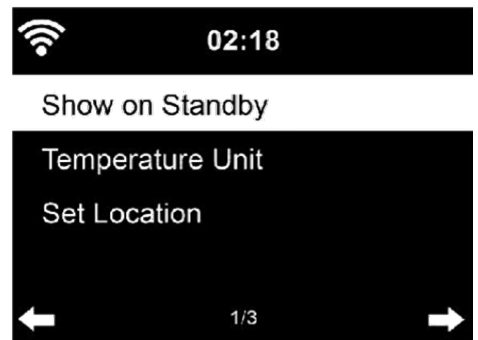

Lorsqu'il est allumé, l'heure actuelle et la météo actuelle s'affichent en alternance pendant 10 secondes.

## Configuration DAB/FM

**Mode FM:** Définir le réglage préféré pour la lecture FM Mono ou Stéréo.

**Sensibilité FM:** définissez les stations de radio FM à rechercher lors de la recherche automatique; Fort (moins de stations mais bonne qualité), par défaut (toutes les stations trouvées) ou faible (beaucoup de stations de radio mais beaucoup émettent les bruits).

**Sensibilité DAB:** définissez les stations de radio DAB+ à rechercher lors de la recherche rapide; Fort (moins de stations mais bonne qualité), par défaut (toutes les stations trouvées) ou faible (beaucoup de stations mais beaucoup émettent les bruits).

**Suivi de service (FM/ Wi-Fi):** Définissez l'emplacement utilisé par les stations de radio FM/ Wi-Fi.

**Suivi de service (DAB/ Wi-Fi):** définissez l'emplacement utilisé par les stations de radio DAB/ Wi-Fi.



## Configuration de la radio locale

Définissez l'emplacement sur lequel les stations de radio Internet sont basées:

Détection automatique (pays), configuration manuelle (pays), configuration manuelle (état), configuration manuelle (ville), configuration manuelle (code postal américain).

## Configuration de la lecture

Sélectionnez le mode de lecture USB, CD et UPnP–Désactivé (pas de répétition ni de lecture aléatoire), Répéter tout, Répéter un ou Aléatoire.



## Menu

Ici, vous pouvez définir les raccourcis qui s'affichent dans le menu principal. Par défaut, les raccourcis suivants sont définis: Radio Internet, USB, FM, DAB/DAB+, CD, AUX, Bluetooth.

## Égaliseur

L'égaliseur par défaut est Normal. Vous pouvez passer à Flat, Jazz, Rock, Soundtrack, Classical, Pop ou News. Dans ce paramètre, vous pouvez modifier chaque égaliseur individuellement ou définir le vôtre sous my EQ. Appuyez simplement sur ► pour entrer dans le réglage. Avec la télécommande, utilisez les boutons fléchés et le bouton Enter pour modifier les paramètres.



Appuyez sur EQ sur la télécommande pour passer d'un mode EQ à un raccourci.

## **Reprendre à la mise sous tension**

Par défaut, le système revient au menu principal lorsque l'appareil est allumé. Si vous activez ce paramètre, après avoir quitté le mode «veille», le système reviendra automatiquement au dernier mode utilisé qui a été entendu avant que l'appareil ne soit éteint.

## **Dispositif**

Système informatique: informations sur la version, la station de radio et les informations sans fil (connexion Wi-Fi)

Renommer (Technaxx TX-187): Ici, vous pouvez changer le nom de l'appareil. Cela influencera le nom Bluetooth et le nom UPnP dans le réseau.

## **APPLICATION:**

Ici, vous pouvez télécharger l'application gratuite AirMusic, en scannant le code QR à partir de l'écran. Avec cette application, vous pouvez utiliser votre smartphone comme télécommande pour le TX-187 lorsque le TX-187 et le smartphone avec l'application installée sont sur le même réseau.

## **Intimité:**

Affiche le code QR de la politique de confidentialité de la société mediaU.

## **Mise à jour du logiciel**

S'il existe une version logicielle mise à jour sur le serveur, le système vous avertira lorsque vous reviendrez au menu principal.

Ou pour les futures mises à jour via une clé USB, veuillez consulter périodiquement notre site Web pour les mises à jour logicielles: (<https://www.technaxx.de/support/>) et recherchez le nom du produit ou TX-187.

## Réinitialiser par défaut

Restaurer les paramètres par défaut.

Après la réinitialisation du TX-187, le système passera à Menu de réglage de la langue. Et il passera automatiquement au menu de réglage du réseau une fois la langue OSD sélectionnée.



## Télécommande via l'application

MediaU vous permet de contrôler la radio depuis votre smartphone ou votre tablette. Dès que les appareils sont connectés au W-Fi, la même structure de menu que celle affichée sur la radio Internet apparaîtra sur l'application pour smartphone/tablette. Vous pouvez sélectionner toutes les fonctions comme sur la radio. Les fonctions/éléments de menu sélectionnés affichés sur la radio changeront en fonction des actions effectuées sur votre appareil mobile.

Si vous contrôlez la radio Internet via l'application, une connexion UPnP à Windows Media Player peut ne pas être possible.

## Dépannage

<b>Problème</b>	<b>La solution</b>
L'appareil ne s'allume pas	<ul style="list-style-type: none"><li>- Vérifiez si l'alimentation est correctement connectée à la prise de courant.</li><li>- Vérifiez si le câble d'alimentation est correctement connecté à l'appareil.</li><li>- Débranchez-le, attendez 1 minute puis rebranchez-le.</li></ul>
Pas de son	<ul style="list-style-type: none"><li>- Vérifiez si la fonction de sourdine dans le contrôle du volume est activée (muet).</li><li>- Augmentez le volume jusqu'à ce que vous entendiez à nouveau le son</li></ul>
Pas de connexion Internet	<ul style="list-style-type: none"><li>- Vérifiez si le routeur WLAN fonctionne correctement.</li><li>- Vérifiez si les paramètres de l'appareil sont correctement définis. Par exemple, faites attention au paramètre DHCP.</li><li>- Exécutez à nouveau l'analyse automatique des réseaux.</li><li>- Entrez le mot de passe correct (celui-ci a été défini lors de la configuration du routeur).</li><li>- Ne sélectionnez pas de réseaux étrangers.</li><li>- Le serveur Internet peut être momentanément indisponible ou surchargé.</li></ul>
L'heure et la date sont erronées	<ul style="list-style-type: none"><li>- Vérifiez les paramètres du fuseau horaire et réglez-les à nouveau.</li></ul>
Bluetooth ne parvient pas à se connecter à votre appareil mobile ou ne parvient pas à lire de la musique	<ul style="list-style-type: none"><li>- Vérifiez que votre appareil mobile prend en charge A2DP.</li><li>- Assurez-vous que le TX-187 est en marche.</li><li>- Assurez-vous que la fonction Bluetooth est activée sur votre téléphone.</li><li>- Vérifiez que le TX-187 se trouve à moins de 10 m de votre téléphone et qu'il n'y a pas d'obstacles entre le TX-187 et le téléphone, tels que des murs ou d'autres appareils électroniques.</li></ul>
Problème de lecture de fichiers audio depuis USB	<ul style="list-style-type: none"><li>- Vérifier le bon formatage du fichier audio (MP3 ou WMA)</li><li>- Le format du disque flash USB doit être EXFAT.</li><li>- Le stockage de données maximal pris en charge est de 1TB.</li><li>- Le port USB ne supporte aucun disque dur externe (HDD).</li></ul>

## Spécifications techniques

Modes	Radio Internet / USB / FM / DAB+ / CD / AUX / Bluetooth
Bluetooth	Version 5.0, distance de transmission jusqu'à 10 m (espace ouvert) Bande de fréquence 2,4 GHz Puissance d'émission rayonnée max. 2,5 mW
Wifi	Distance de transmission jusqu'à 20 m (espace ouvert); Bande de fréquence 2,4 GHz; Puissance d'émission rayonnée max. 18,5 mW; Cryptage IEEE802.11b/g/n: WEP, WPA, WPA2(PSK), WPS; Protocole: TCP/IP, DHCP
Bande de fréquence FM	87.5-108MHz
Bande de fréquence DAB+	Bande III 174-240 MHz
Capacité USB	Jusqu'à 1TB (format: EXFAT)
Format de fichier	MP3/WMA
Entrée AUX / prise casque	3,5 mm
Format CD	CD-R, CD-RW, MP3
Haut-parleur / fréquence / impédance	Ø75mm / 100Hz-20kHz / 6Ω
Sensibilité RSB/DAB+	≥80db / -101dB
Adaptateur secteur	Entrée: CA 100-240 V 50/60 Hz max. 1A; Sortie: CC 12V / 2A
Affichage	TFT couleur 2,4" (6 cm)
Les contrôles	8 boutons et 1 bouton, télécommande
Consommation d'énergie	Max. 24W / Veille: 0,06 W
Température de fonctionnement	0°C à +40°C
Matériel	PC / ABS / Bois
Antenne	Antenne de télescope
Poids / dimensions Principal	3,2 kg / (L) 38,0 x (L) 21,0 x (H) 14,0 cm
Longueur du câble de l'adaptateur secteur	environ. 140cm
Contenu du coffret	Technaxx ® DAB+ Internet CD Radio TX-187, adaptateur secteur, télécommande, 2 piles AAA, manuel d'utilisation

## Support

No. de téléphone pour le support technique: 01805 012643 (14 centimes/minute d'une ligne fixe Allemagne et 42 centimes/minute des réseaux mobiles).

Email gratuit: **support@technaxx.de**

Le numéro d'assistance téléphonique est disponible du lundi au vendredi de 9h à 13h et de 14h à 17h !

## Entretien et maintenance

Nettoyez l'appareil uniquement avec un chiffon sec ou légèrement humide et non pelucheux.

N'utilisez pas de nettoyeurs abrasifs pour nettoyer l'appareil.

Cet appareil est un instrument optique de haute précision, donc afin d'éviter tout dommage, veuillez éviter les pratiques suivantes:

- Utilisez l'appareil à ultra-haute ou ultra-basse température.
- Gardez-le ou utilisez-le dans un environnement humide pendant longtemps.
- Utilisez-le sous la pluie ou dans l'eau.
- Livrez-le ou utilisez-le dans un environnement fortement choquant.

## Déclaration de Conformité



Celle-ci peut être demandée à l'adresse [www.technaxx.de/](http://www.technaxx.de/) (dans la barre inférieure « Déclaration de conformité »).

### Élimination



Mise au rebut de l'emballage. Mise au rebut de l'emballage selon le type.

Mise au rebut du carton dans les déchets de papier. L'aluminium doit être collecté pour être recyclé.



Mise au rebut des anciens équipements (valable dans l'Union européenne et dans les autres pays européens avec collecte séparée (collecte des matières recyclables) Les anciens équipements ne doivent pas être jetés avec les déchets ménagers ! Chaque consommateur est tenu par la loi de se débarrasser des anciens appareils ne fonctionnant plus séparément des déchets ménagers, par ex. dans un point de collecte municipal ou de quartier. Cela garantit le recyclage des anciens appareils et permet d'éviter les effets négatifs sur

l'environnement. Pour cette raison, les appareils électriques sont marqués du symbole illustré ici.



Les piles et les batteries ne doivent pas être jetées avec les déchets ménagers ! En tant que consommateur, la loi vous oblige à apporter toutes les piles et batteries rechargeables, qu'elles contiennent ou non des substances nocives\*, dans un point de collecte de votre commune/ville ou chez un revendeur, afin qu'elles puissent être éliminées dans le respect de l'environnement. Peut être éliminé dans le respect de l'environnement.

\* marqué avec: Cd = cadmium, Hg = mercure, Pb = plomb.  
Renvoyez votre produit à votre point de collecte avec la batterie installée et uniquement déchargé!

Fabriqué en Chine

Distribué par :  
Technaxx Germany GmbH & Co. KG  
Konrad-Zuse-Ring 16-18,  
61137 Schöneck, Allemagne

Radio CD Internet DAB+ TX-187