

# STRONG

## VIDAA SMART TV 24" (60CM) SRT24HE4203



Picture similar

Bedienungsanleitung  
Manuel d'utilisation  
Manuale utente  
Manual del usuario  
Manual do utilizador  
Használati útmutató  
Užívateľský manuál

Brugervejledning  
Brukerveiledning  
Gebruiksaanwijzing  
Användarhandbok  
Korisnički priručnik  
Ръководство на потребителя  
Посібник користувача

# SERVICE CENTER

AT	  <b>support_at@strong.tv</b> 0820 400 150 (€ 0,12/Min. österr. Festnetz)	HU	  <b>support_hu@strong.tv</b> +36 1 445 26 10
BG	  <b>support_bg@strong.tv</b> +359 32 634451	IT	  <b>support_it@strong.tv</b> 199 404 032 <b>Da rete fissa</b> 24,8 cent. al min. 12,5 cent. scatto alla risposta <b>Da rete mobile</b> max 49 cent. al min. 15,6 cent. scatto allo risposta
CZ	  <b>support_cz@strong.tv</b> 844 44 44 90	NL	  <b>support_nl@strong.tv</b>
DE	  <b>support_de@strong.tv</b> 0180 501 49 91 (€ 0,14/Min. deutsches Festnetz) (€ 0,42/Min. max. Mobilfunknetze)	PL	  <b>support_pl@strong.tv</b> 801 702 017
DK	  <b>support_dk@strong.tv</b>	PT	  <b>support_pt@strong.tv</b> +351 2 100 06 125
ES	  <b>support_es@strong.tv</b> +34 91 119 61 76	SK	  <b>support_sk@strong.tv</b> 0850 15 05 50
FR	  <b>support_fr@strong.tv</b>	SL	  <b>support_sl@strong.tv</b> +386 1 828 08 58
HR	  <b>support_hr@strong.tv</b> +385 1 344 57 66	UA	  <b>support_ua@strong.tv</b> +380 (44) 238 61 50

Supplied by STRONG Austria  
Represented by STRONG Ges.m.b.H.  
Teinfaltstraße 8/4. Stock  
1010 Vienna, Austria  
Email: support\_at@strong.tv

## Licenses

CE PRODUIT EST SOUS LICENCE DU PORTEFEUILLE DE BREVETS AVC POUR L'UTILISATION PERSONNELLE ET NON COMMERCIALE A DES FINS (i) D'ENCODER DE LA VIDEO EN CONFORMITÉ AVEC LA NORME AVC ("AVC Video") ET/OU (ii) DECODER DES VIDEOS AVC ENCODEES PAR UN CONSOMMATEUR ENGAGÉ DANS UNE ACTIVITÉ PERSONNELLE ET NON COMMERCIALE ET/OU OBTENUE PAR UN FOURNISSEUR DE VIDÉO AUTORISÉ À FOURNIR DES VIDÉOS AVC. AUCUNE LICENCE EST ACCORDEE OU IMPLICITE POUR TOUTE AUTRE UTILISATION. DES INFORMATIONS SUPPLÉMENTAIRES PEUVENT ÊTRE OBTENUES AUPRES DE **MPEG LA, LLC** [HTTP://WWW.MPEGLA.COM](http://www.mpegla.com)

Ce produit contient un ou plusieurs programmes protégés par les lois internationales et américaines sur les droits d'auteur des oeuvres non publiées. Elles sont confidentielles et la propriété de Dolby Laboratories. Leur reproduction ou divulgation, en tout ou en partie, ou la production d'uvres dérivées sans la permission expresse de Dolby Laboratories est interdite. Droit d'auteur 2003-2009 par Dolby Laboratories. Tous droits réservés.

CE PRODUIT EST VENDU AVEC UNE LICENCE LIMITÉE ET EST AUTORISÉ À ÊTRE UTILISÉ UNIQUEMENT EN CONNEXION AVEC UN CONTENU HEVC QUI RÉPOND À CHACUNE DES TROIS QUALIFICATIONS SUIVANTES: (1) CONTENU HEVC UNIQUEMENT POUR UN USAGE PERSONNEL; (2) CONTENU HEVC NON OFFERT À LA VENTE; (3) CONTENU HEVC CRÉÉ PAR LE PROPRIÉTAIRE DU PRODUIT. CE PRODUIT NE PEUT PAS ÊTRE UTILISÉ EN CONNEXION AVEC UN CONTENU ENCODÉ HEVC CRÉÉ PAR UN TIERS, QUE L'UTILISATEUR A COMMANDÉ OU ACHETÉ À UN TIERS, À MOINS QUE L'UTILISATEUR SOIT SÉPARÉMENT AUTORISÉ À UTILISER LE PRODUIT AVEC CE CONTENU PAR UN VENDEUR AGRÉÉ DE CE CONTENU. VOTRE UTILISATION DE CE PRODUIT EN RELATION AVEC LE CONTENU ENCODÉ HEVC EST CONSIDÉRÉE COMME ACCEPTATION DE L'AUTORISATION D'UTILISATION LIMITÉE COMME INDIQUÉ CI-DESSUS.

### Protection des données:

Sachez que STRONG, ses partenaires fabricants, les fournisseurs d'applications et les fournisseurs de services peuvent collecter et utiliser des données techniques et des informations connexes, notamment des informations techniques sur cet appareil, le logiciel système et d'application et les périphériques. STRONG, ses partenaires fabricants les fournisseurs d'applications et les fournisseurs de services peuvent utiliser ces informations pour améliorer leurs produits ou pour vous fournir des services ou des technologies, dans la mesure où ils ne vous identifient pas personnellement.

De plus, gardez à l'esprit que certains services fournis - déjà présents dans l'appareil ou que vous installez - peuvent demander une inscription pour laquelle vous devez fournir des données personnelles.

De plus, sachez que certains services qui ne sont pas préinstallés mais peuvent être installés peuvent collecter des données personnelles même sans fournir d'avertissement supplémentaire et que STRONG ne peut être tenu pour responsable d'une éventuelle violation de la protection des données par des services non préinstallés.

«Si vous souhaitez accéder à des informations techniques complémentaires, ces dernières sont disponibles via [support\\_fr@strong.tv](mailto:support_fr@strong.tv) »

### DECLARATION UE DE CONFORMITE SIMPLIFIEE

STRONG déclare que ce point est SRT24HE4203 conforme aux exigences de base et aux autres dispositions et directives applicables CE 2004/108/EC et 73/23/EC, RoHS 2002/95/EC

Le texte intégral de la déclaration de conformité UE est disponible via l'adresse Internet suivante : <http://www.strong.tv/en/doc>

Sous réserve de modifications. En conséquence de la recherche continue et des spécifications techniques de développement, la conception et l'apparence du produit peuvent changer. Fabriqué sous licence de Dolby Laboratories. Dolby, Dolby Audio et le symbole du double D sont des marques déposées de Dolby Laboratories Licensing Les termes HDMI, HDMI High-Definition Multimedia Interface, et le logo HDMI sont des marques ou des marques déposées de HDMI Licensing Administrator, Inc. Wi-Fi est une marque déposée de Wi-Fi Alliance®. Netflix est une marque déposée de Netflix, Inc. YouTube™ est une marque de Google Inc. Tous les noms de produits sont des marques ou des marques déposées de leurs propriétaires respectifs.

© STRONG 2023. Tous droits réservés.

## MANUEL UTILISATEUR

Afin d'obtenir les meilleures performances en toute sécurité, s'il vous plaît lisez attentivement ce manuel. S'il vous plaît conservez ce manuel pour référence future.

## TABLE DES MATIÈRES

<b>1. INSTRUCTION</b>	<b>3</b>
1.1 Consignes sécurité	3
1.2 Stockage	4
1.3 Accessoires	4
1.4 Installation équipement	4
<b>2. INSTALLATION</b>	<b>5</b>
2.1 Code PIN par Défaut PIN: 1234	5
2.2 Façade avant	5
2.3 Panneau arrière	5
2.4 Télécommandes	6
2.5 Installation des piles de la télécommande	7
2.6 Utilisation de télécommande	8
<b>3. 1<sup>ÈRE</sup> INSTALLATION</b>	<b>8</b>
3.1 Accueil	8
3.2 Entrées	9
<b>4. IMAGE</b>	<b>9</b>
4.1 Mode image	10
4.2 Format image	10
4.3 Appliquer les réglages de l'image	11
<b>5. AUDIO</b>	<b>13</b>
5.1 Mode Audio	13
5.2 Casque	13
5.3 Paramètres mode son	14
<b>6. RÉSEAU</b>	<b>15</b>
<b>7. CHAINE</b>	<b>16</b>
<b>8. SYSTÈME</b>	<b>21</b>
<b>10. PROBLÈMES ET SOLUTIONS</b>	<b>33</b>
<b>11. SPECIFICATIONS</b>	<b>34</b>

## 1. INSTRUCTION

### 1.1 Consignes sécurité

Lisez toutes les instructions avant de mettre en marche l'appareil. Conservez bien ces instructions pour une éventuelle utilisation ultérieure.

- Utilisez uniquement des fixations et accessoires spécifiés ou fournis par le fabricant (tels que l'adaptateur d'alimentation, piles, etc.).
- S'il vous plaît référez-vous aux informations de données électriques et de sécurité situées sur l'enceinte arrière extérieure avant d'installer ou de faire fonctionner l'appareil.
- Afin de réduire le risque d'incendie ou de choc électrique, ne pas exposer cet appareil à la pluie ou à l'humidité.
- La ventilation ne doit pas être entravée en couvrant les orifices de ventilation avec des objets tels que journaux, nappes, rideaux, etc.
- L'appareil ne doit pas être exposé à des éclaboussures et aucun objet rempli de liquides, comme des vases, doit être placé sur l'appareil.
- Le signe ⚠ indique un risque de choc électrique. Les fils externes doivent être installés par un opérateur professionnel ou des câbles avec connecteurs doivent être utilisés.
- Pour éviter les blessures, cet appareil doit être solidement fixé au sol/mur conformément aux instructions d'installation.
- Il peut y avoir un danger d'explosion si les piles sont remplacées de façon incorrecte. Remplacez, le piles seulement avec le même type ou équivalent.
- Les piles de doivent pas être exposées à une chaleur excessive comme le soleil, un feu ou toutes autres sources de chaleur.
- Une puissance sonore excessive des écouteurs ou du casque peut provoquer une perte auditive.
- Écouter de la musique à un niveau sonore élevé pendant des périodes prolongées peut endommager l'ouïe.
- Afin de réduire le risque d'endommager votre audition, il convient de baisser le volume à un niveau confortable de sécurité, et de réduire le temps d'écoute à des niveaux élevés.
- La prise secteur ou un appareil coupleur est utilisé comme dispositif de déconnexion, il doit rester facilement accessible. Lorsqu'ils ne sont pas utilisés et s'ils sont déplacés, Merci de prendre soin de l'ensemble de cordon d'alimentation, par exemple, attacher le cordon d'alimentation avec un par exemple un fil d'attache métallique plastifié. Il doit être exempt de bords tranchants et autres qui peuvent causer une abrasion de l'ensemble du cordon d'alimentation. Lors de la remise en service de l'appareil, Merci de bien vous assurer que le cordon d'alimentation n'est pas endommagé. L'absence d'une indication lumineuse sur l'appareil ne signifie pas qu'il est totalement déconnecté du secteur. Pour déconnecter complètement l'appareil, la prise secteur doit être débranchée.
- Lorsque tous les voyants de signalisation ou similaires sont éteints l'appareil est complètement déconnecté du secteur.
- Une attention particulière devrait être apportée sur les aspects environnementaux pour le recyclage des piles.
- Aucune source de flamme nue, telle que des bougies allumées, ne doivent être placées sur l'appareil.
- ⚡ Pour éviter tout risque d'incendie, gardez toujours les bougies ou autres flammes nues à l'écart de ce produit à tout moment.
- Un port USB fournit une alimentation maximum de 500 mA.
-  Un équipement portant ce symbole est un appareil de classe II ou doté d'une double isolation électrique. Il a été conçu de manière que sa mise à la terre pour la sécurité électrique n'est pas nécessaire.

## Environnement Opérationnel

- Ne pas installer cet équipement dans un espace confiné comme une bibliothèque ou une unité similaire.
- Tenir hors de portée de la lumière directe du soleil
- Utiliser dans un endroit propre, sec et non poussiéreux.
- Ne fixez de bougies près des ouvertures d'aération afin d'éviter l'entrée de matières étrangères inflammables dans le TV.

## Directives DEEE

### WEEE



Ce sigle représentant la norme pour le recyclage des Déchets d'Équipement Electrique et Electronique indique que ce produit ne doit pas être traité comme les autres déchets ménagers sur le territoire de l'union Européenne. Pour éviter toute atteinte à l'environnement ou à la santé humaine par la mise a rebut incontrôlée des déchets, Merci de recycler cet équipement de façon responsable afin de promouvoir la réutilisation durable des ressources matérielles. Merci d'utiliser votre système de reprise et de collecte officiel et l'égal ou contactez votre revendeur. Ils peuvent assurer la prise en charge pour un recyclage aux normes DEEE.

## 1.2 Stockage

Votre appareil a été soigneusement vérifié et emballé avant expédition. Lors du déballage, assurez-vous que toutes les pièces sont incluses et maintenir l'emballage hors de portée des enfants. Nous vous recommandons de conserver le carton au cours de la période de garantie, pour garder votre appareil parfaitement protégé en cas de réparation sous garantie.

## 1.3 Accessoires

- 1x Instructions d'installation
- 1x Instructions de sécurité / Garantie
- 1x Télécommande
- 2x piles AAA

## 1.4 Installation équipement

**Fig. 1**

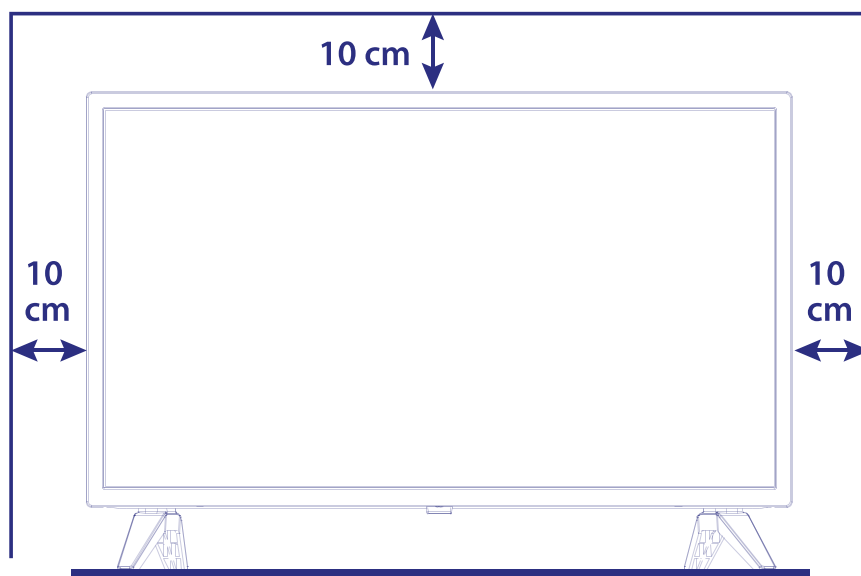

Installer l'écran sur une surface horizontale solide comme une table ou un bureau. Pour la ventilation, laissez un espace d'au moins 10 cm autour de l'appareil. Pour éviter toute situation dangereuse ou pouvant

provoquer une panne, merci ne pas placer d'objets sur le dessus de l'appareil. Cet appareil peut être utilisé dans les climats tropicaux et/ou modérées.

Cette notice fournit les instructions complètes pour installer et utiliser cet appareil. Les différents symboles ont la signification suivante :

- AVERTISSEMENT Indique une information particulièrement importante
- NOTE Indique toutes autres informations importantes ou pratiques.
-  Représente une touche de la télécommande.
- Déplacer vers* Fait référence à une rubrique du menu affiché à l'écran

## 2. INSTALLATION

### 2.1 Code PIN par Défaut PIN: 1234

### 2.2 Façade avant

Fig. 2

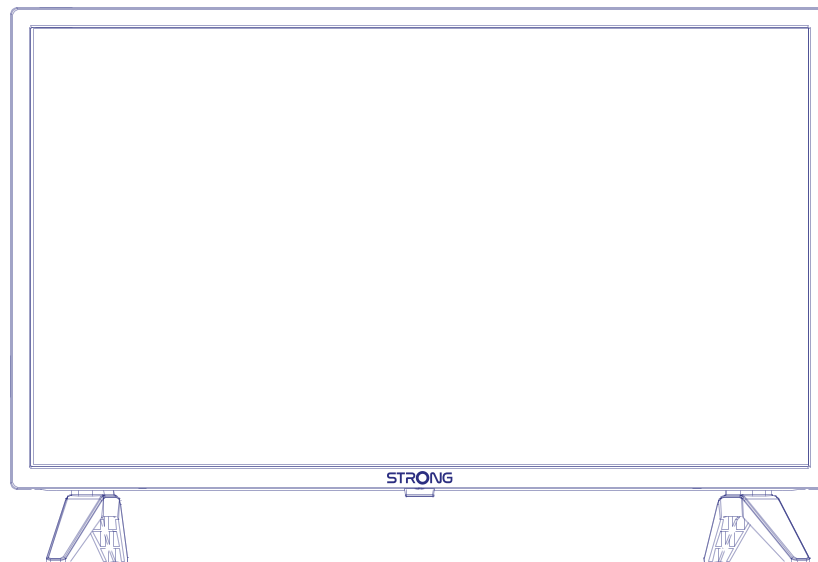

NOTE: Les schémas sont seulement des représentations

1. Indicateur de marche/Récepteur infra-rouge télécommande
2. Haut-parleur
3.  / Menu Marche / Arrêt

### 2.3 Panneau arrière

Fig. 3



NOTE: Les schémas sont seulement des représentations

- |                     |   |
|---------------------|---|
| 1. HDMI 3           | Connexion via câble HDMI, lecteur DVD, Blu-ray, console de jeux.  |
| 2. HDMI 2 (ARC)     | Connexion via câble HDMI, lecteur DVD, Blu-ray, console de jeux.  |
| 3. HDMI 1 (ARC)     | Connexion via câble HDMI, lecteur DVD, Blu-ray, console de jeux, ou alors à un amplificateur Audio numérique supportant l'ARC (Audio Return Channel).                                   |
| 4. USB 2.0          | Ports 2.0 ports.  |
| 5. USB 2.0          | Ports 2.0 ports.  |
| 6. CI               | Permet d'insérer et d'utiliser un module d'accès conditionné. (CAM).  |
| 7. HEADPHONES       | Sortie casque ou écouteur. Les haut-parleurs sont désactivés lorsque des écouteurs sont branchés et « casque » sélectionné.   |
| 8. ETHERNET -- RJ45 | Connexion à votre routeur internet pour accès à internet/apps.  |
| 9. S/PDIF (optical) | Utilisez un câble optique pour connecter votre TV à un amplificateur numérique compatible ou à un Home Cinéma.  |
| 10. AUDIO L/R       | Entrée Audio Gauche/ Droite. Utilisez un câble RCA pour connecter un home cinéma.   |
| 11. VIDEO           | Entrée Video. Utilisez un câble RCA pour connecter un Home Cinéma. Un enregistreur s-vidéo ou en lecteur DVD.   |
| 12. SAT IN          | Connexion à la tête LNB de la parabole via câble coaxial pour recevoir le signal satellite. Connexion à la tête LNB de la parabole via câble coaxial pour recevoir le signal satellite. |
| 13. ANT/CABLE IN    | Connexion via câble coaxial à l'antenne TNT DVB-T/T2 ou au service câblé.   |



NOTE : Si le TV s'éteint lorsque vous branchez un câble à un des connecteurs, il faut juste le remettre en marche.

## 2.4 Télécommandes

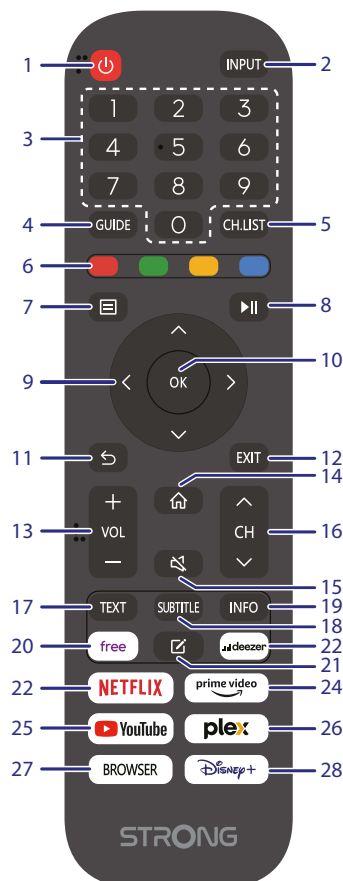
Fig. 4





- |   |   |
|---|---|
| 1.   | Mise en marche ou veille.   |
| 2. <b>INPUT</b>   | Sélection de l'entrée source.   |
| 3. <b>0 ~ 9</b>   | Permet d'accéder à une chaîne directement en entrant son N°.  |
| 4. <b>GUIDE</b>   | Affiche le GUIDE information en mode DTV.   |
| 5. <b>CH. LIST</b>  | Accès à la liste des chaînes.   |
| 6. <b>TOUCHES COLORÉES</b>  | Permet d'exécuter une fonction indiquée à l'écran en mode TV ou DTV.  |
| 7.   | Accès aux options du menu   |
| 8.   | Pause et reprise lecture.   |
| 9.   | Permet de naviguer dans le menu.  |
| 10. <b>OK</b>   | Confirme la sélection   |
| 11.  | Retour à la dernière chaîne regardée ou retour au menu précédent.   |
| 12. <b>EXIT</b>   | sortie du menu à l'écran.   |
| 13. <b>VOL +/-</b>  | Réglage du volume audio.  |
| 14.  | Accès à la fonction Home desktop.   |
| 15.  | Touche silence  |
| 16. <b>CH +/-</b>   | Accès à la chaîne suivante ou précédente  |
| 17. <b>TEXT</b>   | Accès/sortie télétexte.   |
| 18. <b>SUBTITLE</b>   | Active ou désactive les sous-titres en mode DTV.  |
| 19. <b>INFO</b>   | Affiche les informations de la source en cours  |
| 20. <b>VIDAA free</b>   | Accès aux films gratuits de la plateformes VIDAA.   |
| 21. <b>Bouton personnalisé</b>  | - Appui court, raccourci pour lancer l'application sélectionnée.<br>- Appui long affiche l'éditeur pour sélectionner l'application ou l'entrée accessible via le bouton personnalisé. |
| 22. <b>deezer</b>   | Permet d'accéder immédiatement à deezer*  |
| 23. <b>NETFLIX</b>  | Permet d'accéder immédiatement à NETFLIX**  |
| 24. <b>prime video</b>  | Permet d'accéder immédiatement à prime video***   |
| 25. <b>YouTube</b>  | Permet d'accéder immédiatement à YouTube  |
| 26. <b>plex</b>   | Permet d'accéder immédiatement à plex****   |
| 27. <b>BROWSER</b>  | Appuyez sur cette touche pour accéder directement à votre navigateur Internet.  |
| 28. <b>Disney+</b>  | Permet d'accéder immédiatement à Disney+*****   |

\* Abonnement non inclus. Deezer est disponible dans certains pays. L'accès Deezer nécessite de créer un compte. Internet haut débit requis. Voir [www.deezer.com](http://www.deezer.com) pour plus de détails.

\*\* Abonnement non inclus. Netflix est disponible dans certains pays. L'accès Netflix nécessite de créer un compte. Internet haut débit requis. Voir [www.netflix.com/TermsOfUse](http://www.netflix.com/TermsOfUse) pour plus de détails.

\*\*\* Abonnement non inclus. Prime video est disponible dans certains pays. L'accès Prime video nécessite de créer un compte. Internet haut débit requis. Voir [www.primevideo.com](http://www.primevideo.com) pour plus de détails.

\*\*\*\* Abonnement non inclus. Plex est disponible dans certains pays. L'accès Plex nécessite de créer un compte. Internet haut débit requis. Voir [www.plex.tv](http://www.plex.tv) pour plus de détails.

\*\*\*\*\* Abonnement non inclus. Disney+ est disponible dans certains pays. L'accès Disney+ nécessite de créer un compte. Internet haut débit requis. Voir [www.disneyplus.com](http://www.disneyplus.com) pour plus de détails.

## 2.5 Installation des piles de la télécommande

Fig. 5

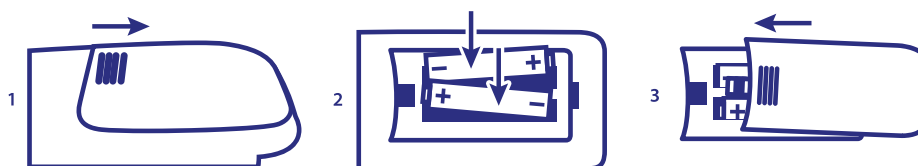

Placer 2x piles AAA (LR03) dans le compartiment de la télécommande réservé à cet effet, en vous assurant bien de respecter les polarités indiquées à l'intérieur.

NOTE : Les schémas sont seulement des représentations pour référence, les accessoires réels peuvent différer.

- 1 Appuyez sur l'onglet et tirez vers le haut.
- 2 Installer 2 piles AAA dans le compartiment en respectant bien les polarités.
- 3 Refermer en glissant le couvercle horizontalement.

### Précautions pour l'utilisation des piles

Une utilisation non conforme des piles pour entrainer des fuites de liquides dangereux. Merci de suivre scrupuleusement les instructions suivantes :

1. Merci de respecter la polarité des piles pour éviter un court-circuit.
2. Lorsque la tension des piles est insuffisante et affectent l'utilisation, vous devez les remplacer. Retirez les piles de la télécommande si vous ne comptez pas l'utiliser pendant une longue période.
3. Ne pas utiliser différents types de piles (par exemple une pile manganèse et une pile alcaline ensemble)
4. Ne pas jeter les piles au feu, ne pas les charger et ne pas les ouvrir.
5. Merci de jeter les piles en respectant les réglementations de protection de l'environnement.

## 2.6 Utilisation de télécommande

- Diriger télécommande vers le capteur Infra Rouge du TV. Les éléments qui se trouveraient entre la télécommande et le capteur de télécommande peuvent empêcher un fonctionnement normal.
- Ne pas provoquer de vibration violente à la télécommande, ne pas éclabousser ou verser du liquide sur la télécommande, ne pas mettre la télécommande dans un endroit humide.
- Ne pas placer la télécommande sous la lumière directe qui provoquerait une déformation de l'unité par la chaleur.
- Lorsque le capteur de la télécommande est en plein soleil ou subissant un éclairage fort, la télécommande ne fonctionne pas, dans ce cas, merci de modifier l'éclairage ou la position du TV ou de faire fonctionner la télécommande plus près du capteur de la télécommande.

\*pour confirmer vos choix utilisez le touche OK ou la touche flèche droite.

## 3. 1<sup>ÈRE</sup> INSTALLATION

Une fois que toutes les connexions ont été effectuées correctement, allumez votre téléviseur. Veuillez suivre la procédure d'installation initiale sur votre écran et terminer l'installation. Cela prendra quelques minutes.

### 3.1 Accueil

Une fois la première installation effectuée, vous pouvez entrer sur l'écran page d'accueil 🏠.

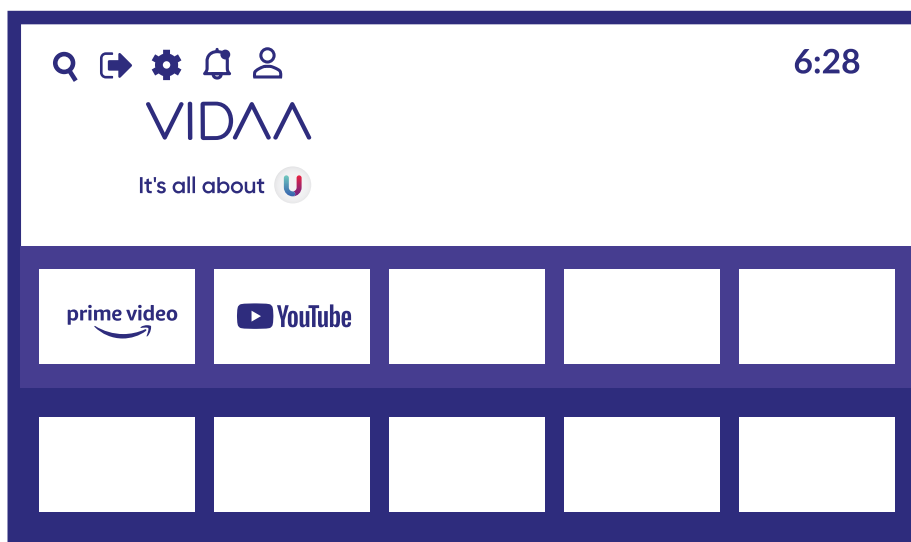

Appuyez sur le bouton  pour sélectionner l'écran . Sur la télécommande, vous pouvez appuyer sur     pour sélectionner.



 **Inputs:** Permet de sélectionner une source d'entrée.

 **Settings:** Accès aux réglages des paramètres.

## 3.2 Entrées

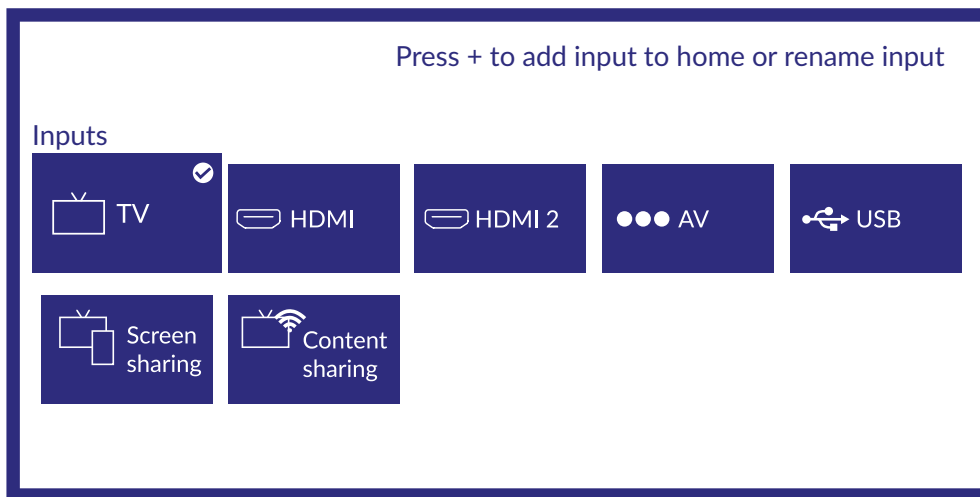

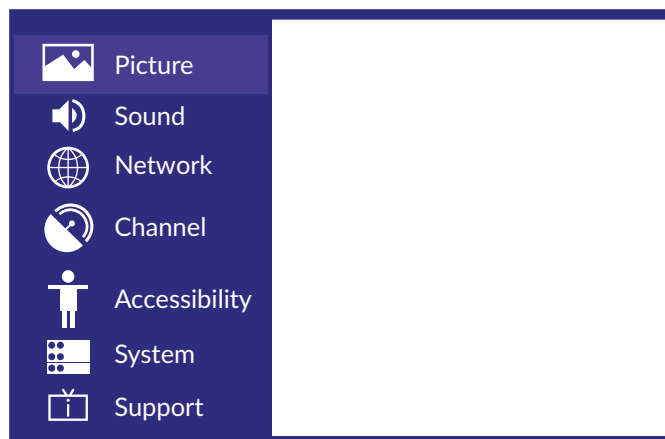

Appuyez sur   pour sélectionner le menu des entrées et choisissez avec    . Appuyez d'abord sur **OK** pour sélectionner l'entrée.



Appuyez maintenant sur **OK** pour valider le réglage.

## 4. IMAGE

Appuyez sur  pour accéder au menu principal appuyez sur     pour sélectionner le menu image.

1. A l'aide de   sélectionnez l'option que vous souhaitez ajuster dans le menu **IMAGE**.
2. Appuyez sur **OK** pour confirmer
3. Une fois le réglage effectué, appuyez sur **OK** pour enregistrer le réglage et revenir au menu précédent.

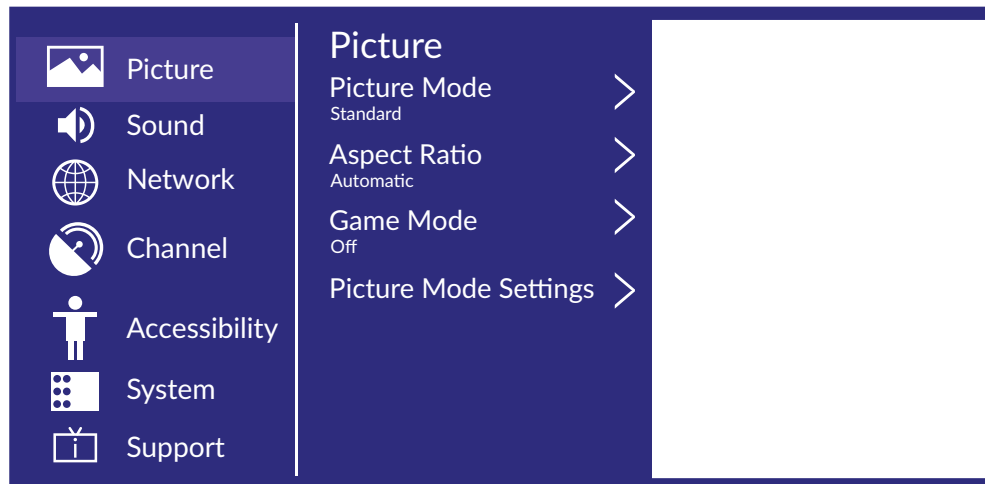

## 4.1 Mode image

Appuyez sur le bouton ▲▼ pour sélectionner Mode image, puis appuyez sur le bouton ▲▼ & OK pour sélectionner.

(Options : Standard/ Cinéma jour/Cinéma nuit/Dynamique/Sports).

<i>Standard</i>	Le mode par défaut, pour que les utilisateurs bénéficient d'images de haute qualité sous une lumière normale.
<i>Cinéma jour</i>	Augmente le contraste, la couleur et la clarté de l'écran pour rendre les couleurs plus vives.
<i>Cinéma nuit</i>	Réduit le contraste, la couleur et la clarté de l'écran pour lui donner un aspect plus doux.
<i>Dynamique</i>	Améliorez le contraste, la couleur et la clarté de l'écran, de sorte que l'image dans la dynamique s'équilibre avec la couleur.

Améliorez le contraste, la couleur et la clarté de l'écran, de sorte que dynamisme de l'image s'équilibre avec la couleur.

*Sports* Ce mode est plus approprié pour regarder des vidéos de sport.

### Paramètres mode Image

Appuyez sur ▲▼ pour sélectionner et appuyez sur ► et OK pour entrer.

## 4.2 Format image

Réglez le format de l'image pour étirer ou zoomer sur votre image.

Appuyez sur la touche ▲▼ pour sélectionner Aspect Ratio.

Appuyez sur la touche ◀▶ pour sélectionner Automatique/16:9/4:3/Panoramique/Movie Zoom/Direct.

### Mode jeu

Appuyez sur la touche ▲▼ pour sélectionner et appuyez sur la touche ◀▶ pour sélectionner activer / désactiver.

### Paramètres mode image

Appuyez sur ▲▼ pour sélectionner, puis appuyez sur ► et OK pour entrer.

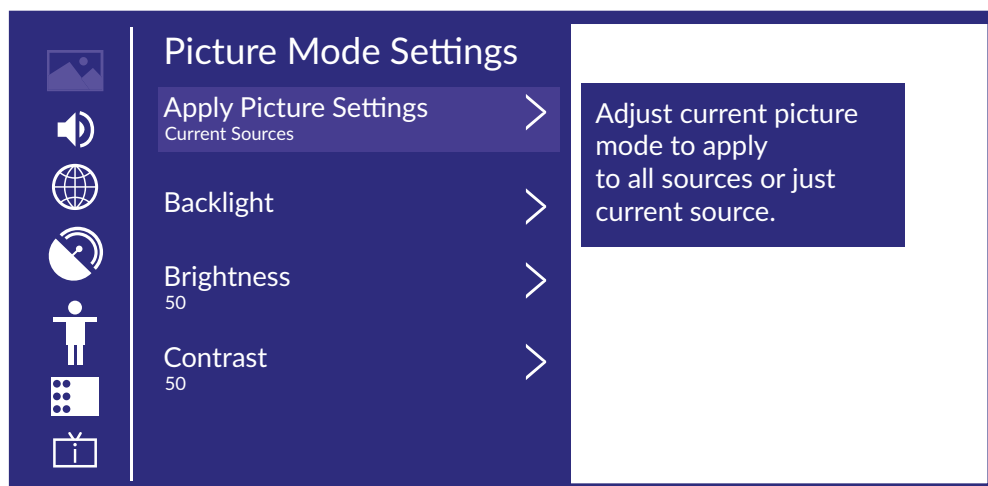

## 4.3 Appliquer les réglages de l'image

Ce menu permet de régler le mode d'image actuel pour qu'il s'applique à toutes les sources ou uniquement à la source actuelle.

Appuyez sur ▲▼ pour sélectionner, puis sur ► et OK pour valider.  
(En option : Toutes les sources/Source actuelle)

### Rétroéclairage/Luminosité/Contraste/Saturation des couleurs/Netteté

Appuyez sur ▲▼ pour sélectionner, puis sur ◀▶ pour régler.

<i>Rétro éclairage</i>	Permet de régler le rétroéclairage de l'image. (En option : Off/Low/High)
<i>Luminosité</i>	Permet de régler la luminosité de l'image.
<i>Contraste</i>	Permet de régler le contraste de l'image.
<i>Saturation couleur</i>	Permet de régler la densité des couleurs de l'image.
<i>Netteté</i>	Permet de régler la netteté des bords de l'image.

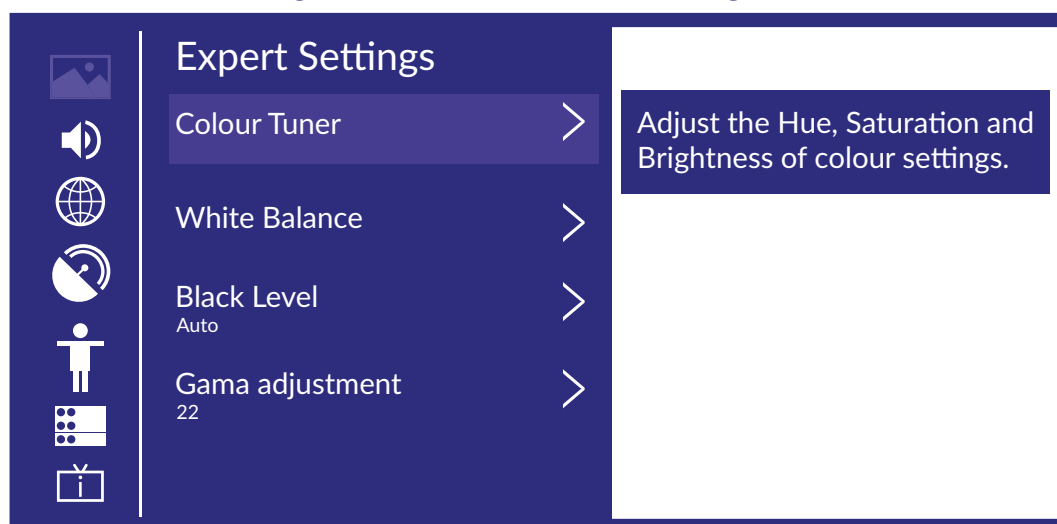

### Réglages couleur

Réglez la teinte, la saturation et la luminosité des paramètres de couleur.

Appuyez sur la touche ▲▼ pour sélectionner *Réglage couleur*.

Appuyez sur la touche ◀▶ pour accéder au *sous-menu* et procédez au réglage.

## Balance des blancs

Réglez l'intensité des lumières rouges, vertes et bleues pour afficher les vraies couleurs de toutes les images de l'image.

Appuyez sur ▲▼ pour sélectionner *Balance des blancs*.

Appuyez sur ◀▶ pour entrer et régler.

## Niveau de noir (Disponible uniquement sur la source HDMI)

Dans ce menu, vous pouvez régler la plage de signal HDMI pour qu'elle soit plus adaptée au contenu.

Appuyez sur ▲▼ pour sélectionner **Niveau de noir**. Appuyez sur ◀▶ pour sélectionner.

## Réglage du ton( gamma)

Appuyez sur ▲▼ pour sélectionner *Réglage gamma*.

Appuyez sur ◀▶ pour sélectionner 2,0/2,2/2,4/BT.1886.

## Calibration gamma

Appuyez sur ▲▼ pour sélectionner *Calibrage gamma*.

Appuyez sur ◀▶ pour entrer dans le *sous-menu* et procéder au réglage.

## Mode RVB uniquement

Appuyez sur ▲▼ pour sélectionner *Mode RVB uniquement*.

Appuyez sur ◀▶ pour sélectionner *Off/Rouge/Vert/Bleu*.

## Overscan

Appuyez sur ▲▼ pour sélectionner *Overscan*.

Appuyez sur ◀▶ pour sélectionner *On/Off*.

## Réinitialiser mode actuel

Appuyez sur la touche ▲▼ pour sélectionner *Réinitialiser mode actuel*.

Appuyez sur la touche ◀▶ pour accéder au *sous-menu*.

## Reset Current Mode



The current picture settings will revert back to the factory default settings. Do you want to continue?

Cancel

OK

## 5. AUDIO

Appuyez sur le bouton  pour afficher le menu principal. Appuyez sur   pour sélectionner *Son* dans le menu principal.

1. Appuyez sur   pour sélectionner l'option que vous souhaitez régler dans le menu *Son*.
2. Appuyez sur **OK** pour effectuer le réglage.
3. Après avoir terminé votre réglage, appuyez sur **OK** pour enregistrer et revenir au menu précédent.

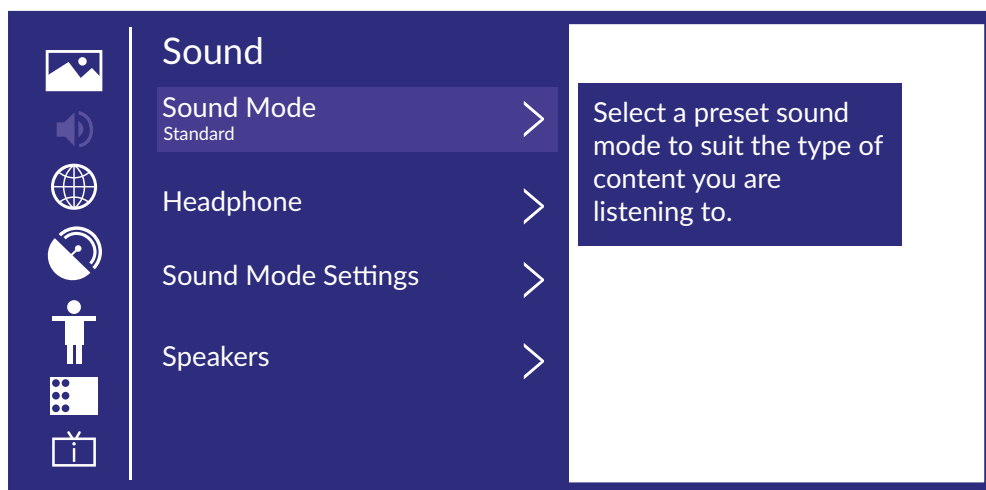



### 5.1 Mode Audio

Appuyez sur   pour sélectionner votre mode sonore préféré.  
(En option : Standard/Théâtre/Musique/Haut-parleur/Late Night/Sports).

- |                 |  |
|-----------------|--|
| <b>Standard</b> | Produit un son équilibré dans tous les environnements.   |
| <b>Cinéma</b>   | Le mode théâtre augmente l'effet de son surround et fournit un subwoofer plus proéminent.                      |
| <b>Musique</b>  | Préserve le son original et convient aux programmes musicaux.  |
| <b>Voix</b>     | Les basses et hautes fréquences sont atténuées pour améliorer la reproduction et la clarté de la voix humaine. |
| <b>Nuit</b>     | Améliore la reproduction et la clarté de la voix humaine avec un faible niveau de volume.                      |
| <b>Sports</b>   | Son optimisé pour regarder un match de football.   |

### 5.2 Casque

Appuyez sur   pour sélectionner *Casque*. Cette option n'est disponible que lorsque des écouteurs sont branchés. Il permet de régler le mode de sortie du son par le casque.

## 5.3 Paramètres mode son

Appuyez sur ▲▼ pour sélectionner *Paramètres du mode sonore*.

Appuyez sur ◀▶ pour accéder au sous-menu.

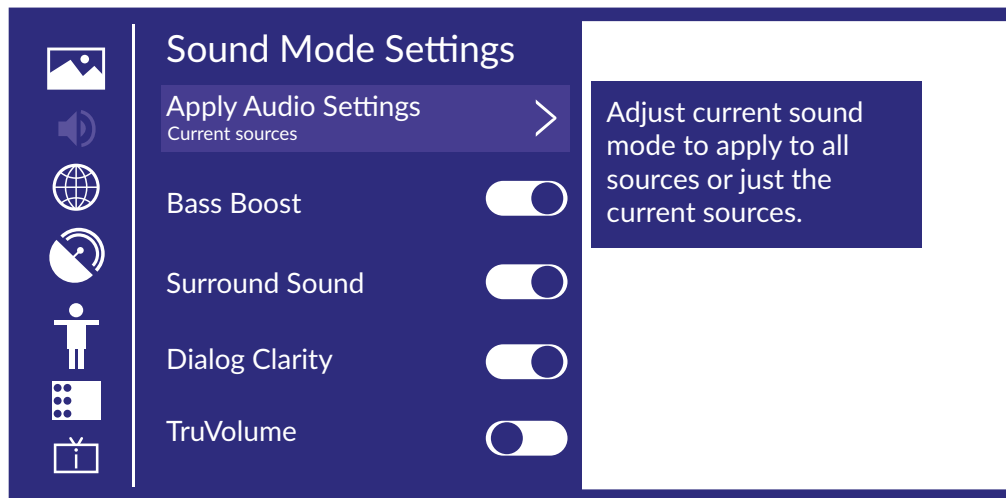

### Modifier les paramètres audio

Réglez le mode son en cours pour qu'il s'applique à toutes les sources ou uniquement à la source actuelle.

Appuyez sur ▲▼ pour sélectionner, puis appuyez sur ▶ et OK pour sélectionner *Source actuelle/Toutes les sources*.

### Egaliseur

Appuyez sur ◀▶ pour sélectionner et régler les détails de *Egaliseur*.

(En option : 100Hz/500Hz/1.5KHz/5KHz/10KHz)

*Configuration pour fixation murale /Contrôle automatique du volume.*

Appuyez sur ▲▼ pour sélectionner et appuyez sur ◀▶ pour sélectionner On/Off.

### Réinitialiser le mode actuel

Appuyez sur ▲▼ pour sélectionner et appuyez sur ◀▶ pour choisir de restaurer ou non.

### Sortie Audio / Haut parleur

Appuyez sur ▲▼ pour sélectionner *Speakers*.

Appuyez sur ◀▶ pour entrer dans le *sous-menu*.

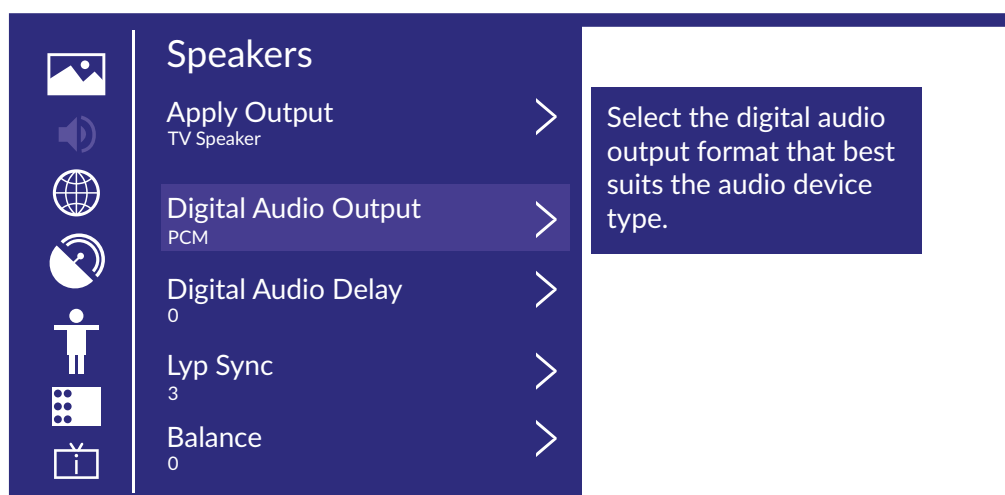



## Sortie audio

Appuyez sur ▲▼ pour sélectionner Sortie audio et entrez, puis appuyez sur ▲▼ pour sélectionner ARC/Haut-parleur TV/SPDIF uniquement.

## Sortie audio numérique

Appuyez sur ▲▼ pour sélectionner Sortie audio numérique, puis appuyez sur ▲▼ pour sélectionner.

## Délai audio numérique

Appuyez sur ▲▼ pour sélectionner Digital Audio Delay, puis appuyez sur ▲▼ pour régler.

## Synchronisation Audio / vidéo

Appuyez sur ▲▼ pour sélectionner Digital Audio Delay, puis appuyez sur ▲▼ pour régler.

## Balance (gauche et droite)

Appuyez sur ▲▼ pour sélectionner Digital Audio Delay, puis appuyez sur ▲▼ pour régler.

## 6. RÉSEAU

Appuyez sur le bouton  pour afficher le menu principal. Appuyez sur ▲▼ pour sélectionner Réseau dans le menu principal.

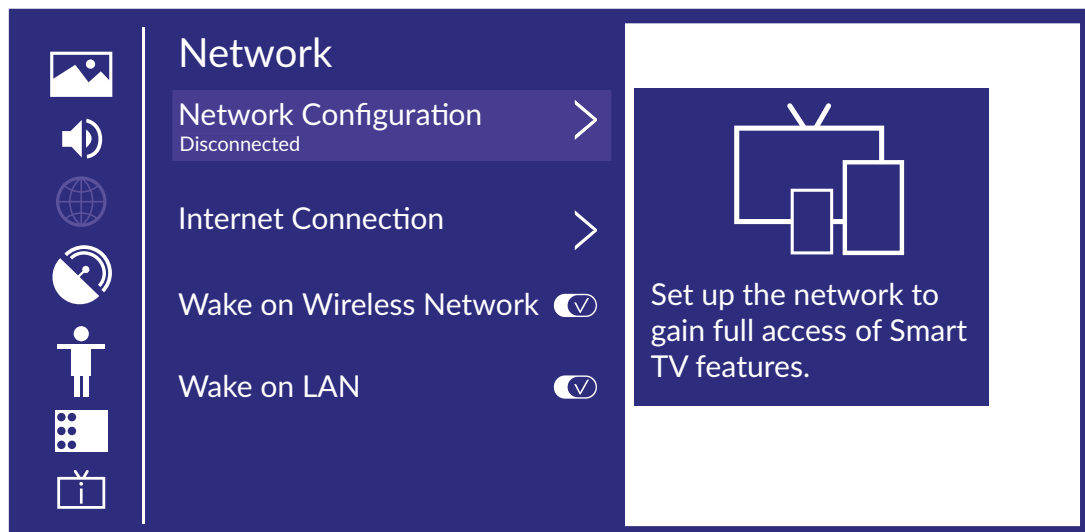

Appuyez sur ▲▼ pour sélectionner : *Configuration réseau/Connexion Internet*

Mise en marche sur réseau sans fil/ Mis en marche sur réseau local.

### Configuration réseau

Appuyez sur ▲▼ pour sélectionner *Configuration réseau* pour configurer le réseau.

### Connexion Internet

Appuyez sur ▲▼ pour sélectionner *Connexion Internet* afin de vérifier la connexion Internet.

### Mise en marche sur le réseau sans fil (WLAN)

Appuyez sur ▲▼ pour sélectionner *Mise en marche sur réseau sans fil*, puis appuyez sur ◀▶ pour sélectionner *On/Off*.



### Mise en marche sur le réseau local (LAN)

Appuyez sur ▲▼ pour sélectionner *Mise en marche sur LAN*. Appuyez sur ◀▶ pour sélectionner *On/Off*.

## 7. CHAINE

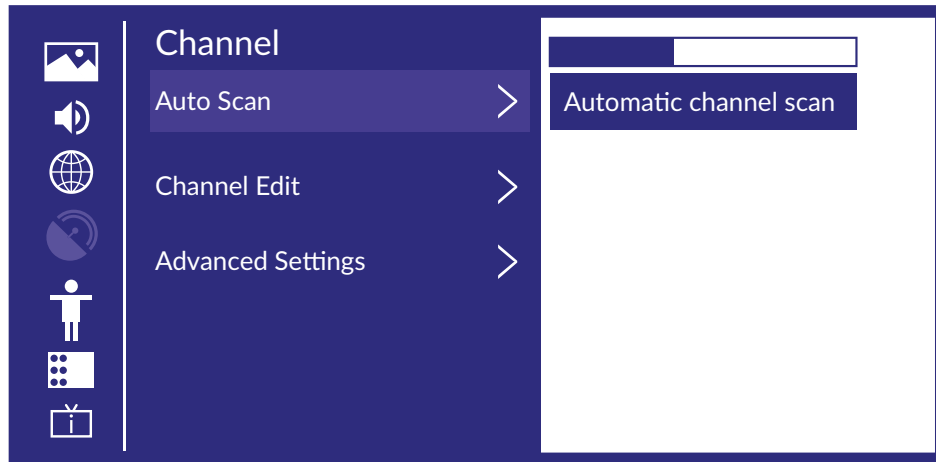
Appuyez sur le bouton  pour afficher le menu principal. Appuyez sur  pour sélectionner *Channel*.



1. Appuyez sur   pour sélectionner l'option que vous souhaitez régler dans le menu Chaine.
2. Appuyez sur **OK** pour régler.
3. Après avoir terminé votre réglage. Appuyez sur **OK** pour enregistrer et revenir au menu précédent.

### Recherche automatique

Permet de rechercher automatiquement les chaines disponibles.

Appuyez sur   pour sélectionner **Recherche automatique** et appuyez sur **OK**

### Nouvelle recherche

Permet de lancer une nouvelle recherche.

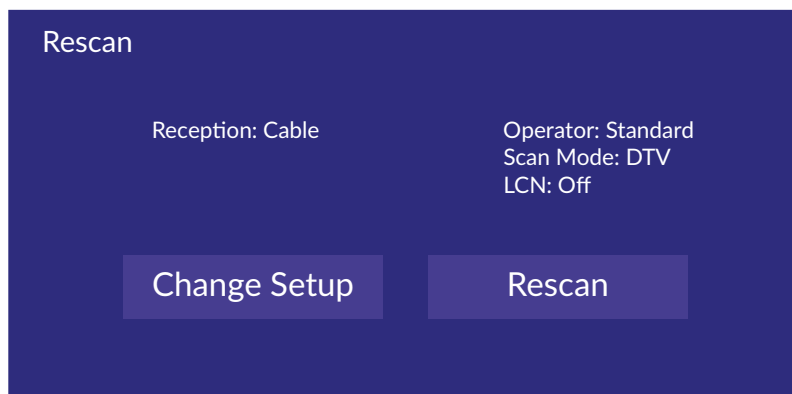

### Réception

Appuyez sur   pour sélectionner Réception et appuyez sur   pour sélectionner *Satellite/Antenne/Câble*.

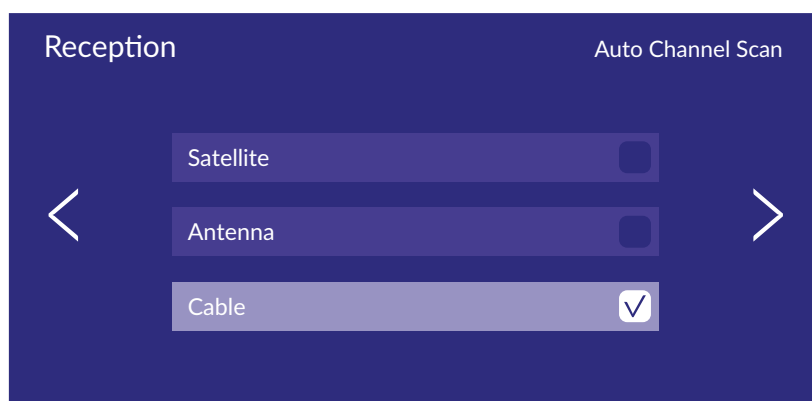

## Opérateur

Appuyez sur ◀▶ pour sélectionner Réception et appuyez sur ▲▼ pour régler.

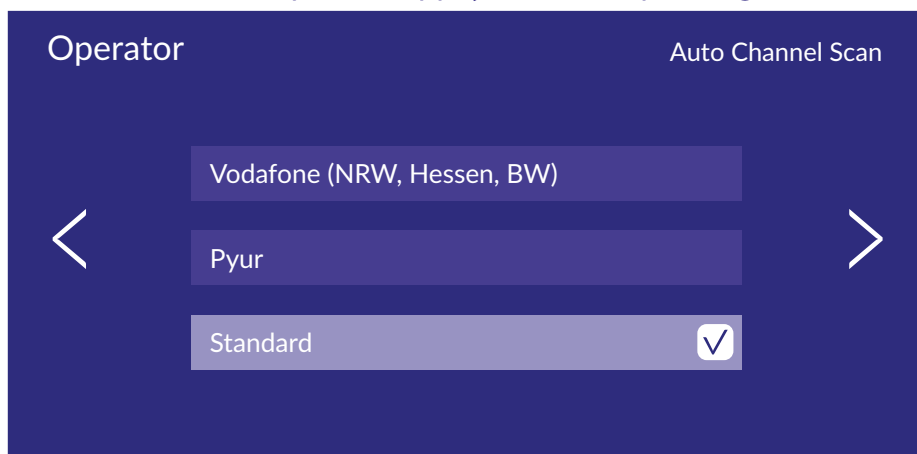

## Réglage Mode setup

Appuyez sur ◀▶ pour sélectionner Réglage mode et appuyez sur ▲▼ pour sélectionner *Channel/Scan Mode/LCN*.

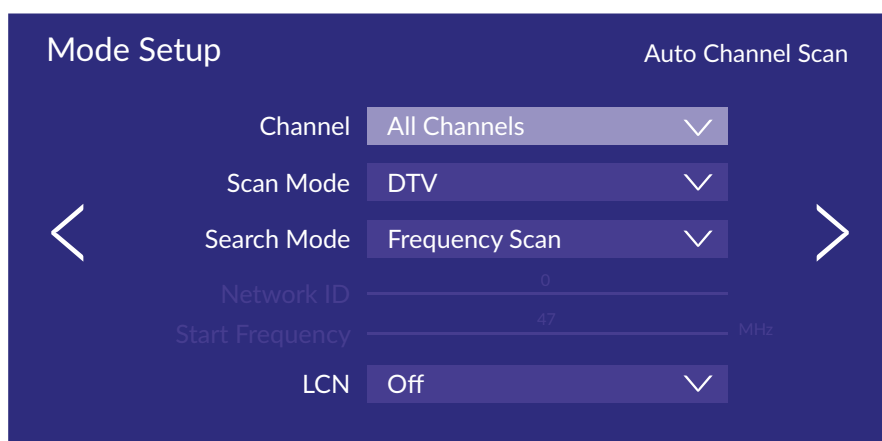

## Recherche Auto

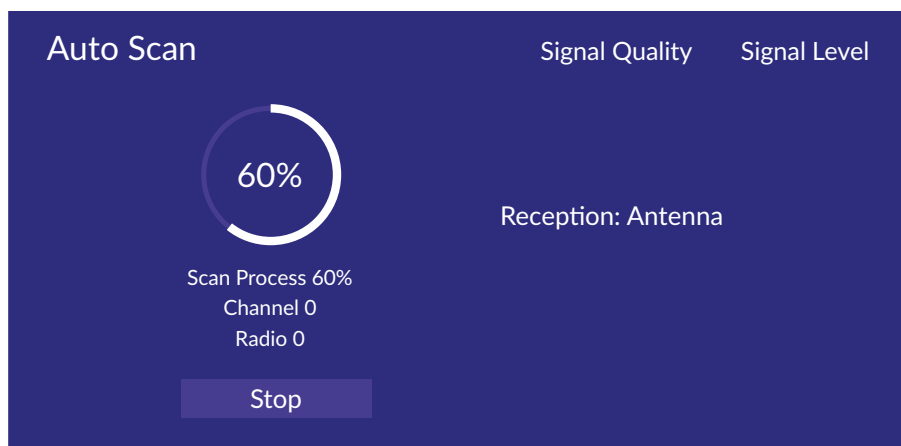

Pour arrêter la recherche appuyez sur || ou EXIT

## Editer les chaines

Appuyez sur ▲▼ pour sélectionner *Editer les chaines*.

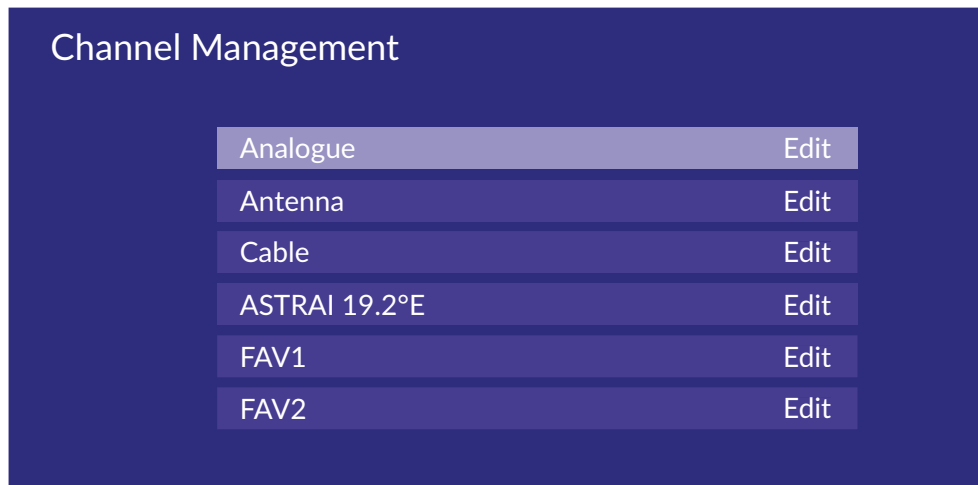

## Réglages avancés

Appuyez sur ▲▼ pour sélectionner *Réglages avancés* et appuyez sur OK/▶ pour entrer.

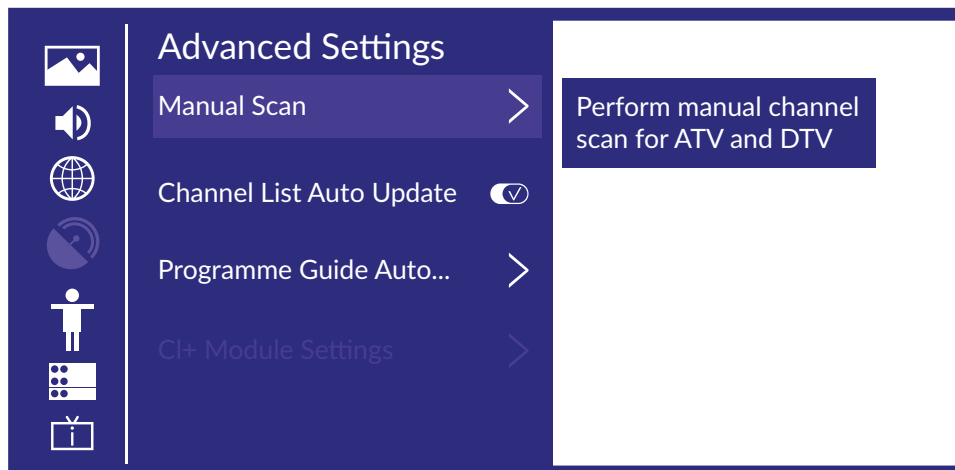

## Recherche manuelle

Appuyez sur ▲▼ pour sélectionner *Recherche manuelle* et appuyez sur OK pour entrer.

Appuyez sur ▲▼ pour sélectionner *DTV Recherche manuelle /ATV Recherche manuelle*.

## DTV Recherche manuelle

Appuyez sur ▲▼ pour sélectionner *DTV Recherche manuelle* et appuyez sur OK pour entrer.

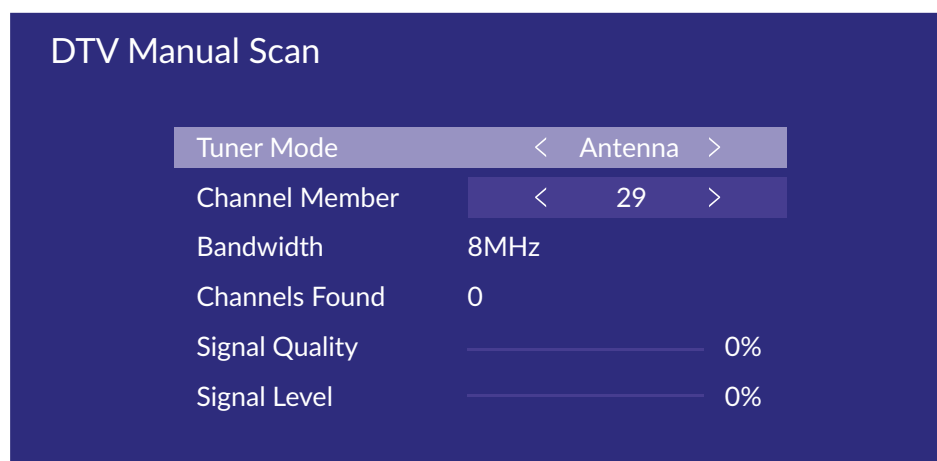

## ATV Recherche manuelle

Appuyez sur ▲▼ pour sélectionner *ATV Recherche manuelle* et appuyez sur OK pour entrer.

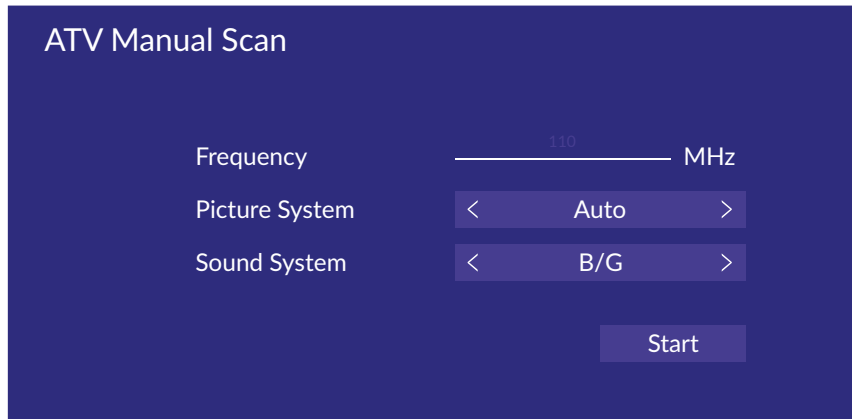

## Mise à jour automatique liste des chaines

Appuyez sur ▲▼ pour sélectionner *Mise à jour automatique de la liste des chaines*, puis appuyez sur ◀▶ pour sélectionner *On/Off*.

## Mise à jour automatique Guide Programme

Appuyez sur ▲▼ pour sélectionner *Mise à jour automatique guide des programme*

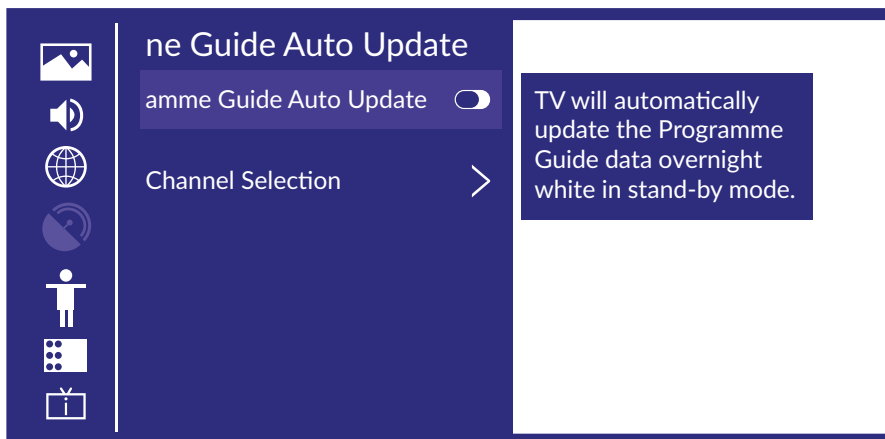

## Programme Auto Update

Appuyez sur ▲▼ pour sélectionner *Mise à jour automatique liste des chaines*, Ensuite avec ◀▶ sélectionnez *On/Off*.

## Sélection chaine

Appuyez sur ▲▼ pour sélectionner *Sélection chaine*.

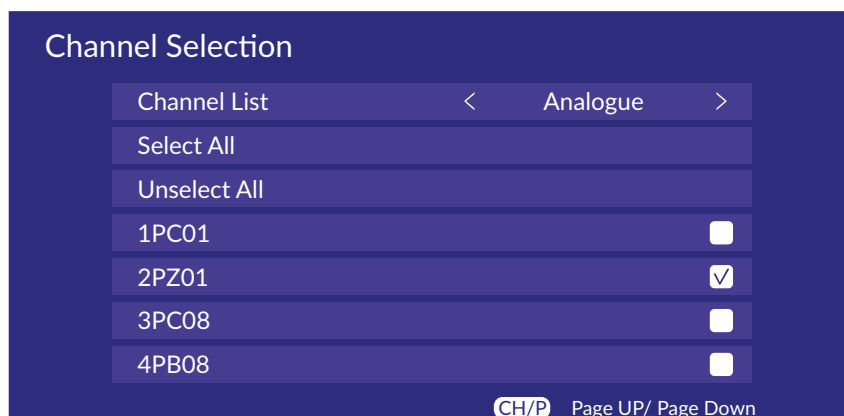

## Paramètres module CI+

Appuyez sur ▲▼ pour sélectionner *Réglages module CI+* et vous pouvez consulter le menu des paramètres avancés.

## Accessibilité

Appuyez sur ▲▼ pour sélectionner *Accessibilité* et appuyez sur OK pour entrer.

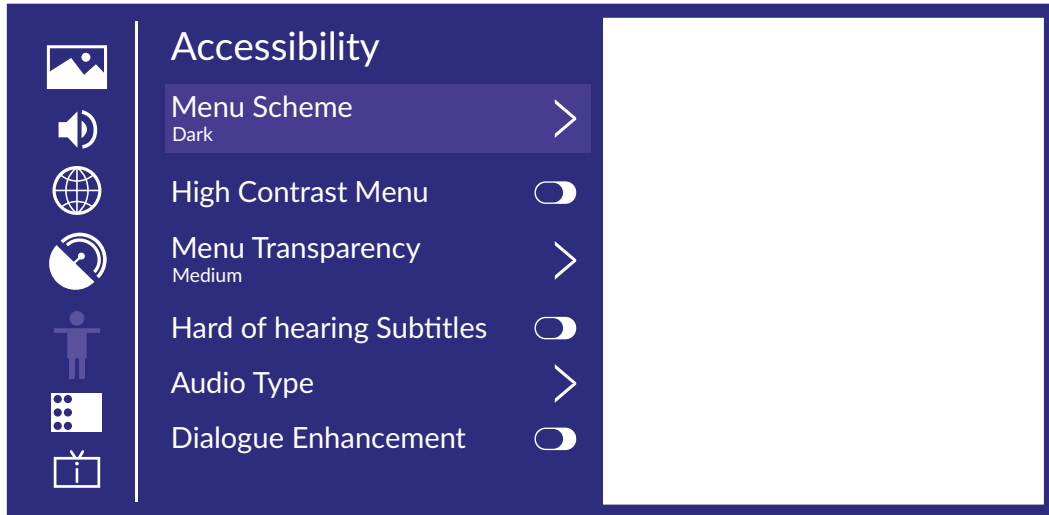

## Thème du menu

Appuyez sur ▲▼ pour sélectionner *Thème du menu*, puis appuyez sur ◀▶ pour choisir Sombre/Lumineux

## Menu Contraste élevé

Appuyez sur ▲▼ pour sélectionner *Menu Contraste élevé*, puis appuyez sur ◀▶ pour sélectionner On/Off.

## Menu Transparence

Appuyez sur ▲▼ pour sélectionner *Transparence menu*, puis appuyez sur ◀▶ pour choisir désactiver / Moyen/Haut.

## Sous-titres pour malentendants

Appuyez sur la touche ▲▼ pour sélectionner *Sous-titres pour malentendants*, puis appuyez sur la touche ◀▶ pour choisir On/Off.

## Paramètres langue audio

Appuyez sur le bouton ▲▼ pour sélectionner *Type audio*, puis appuyez sur le bouton OK pour accéder au sous-menu.

## Type d'audio

Appuyez sur ▲▼ pour sélectionner *Type d'audio*, puis appuyez sur ◀▶ pour sélectionner Normal/ Description audio/Sous-titres parlés/Tous les sons supplémentaires.

## Volume Audio description

Appuyez sur ▲▼ pour sélectionner *Volume audio description*, puis appuyez sur ◀▶ pour sélectionner On/Off.



## Amélioration des dialogues

Appuyez sur ▲▼ pour sélectionner puis appuyez sur OK pour accéder au sous-menu.

## 8. SYSTÈME

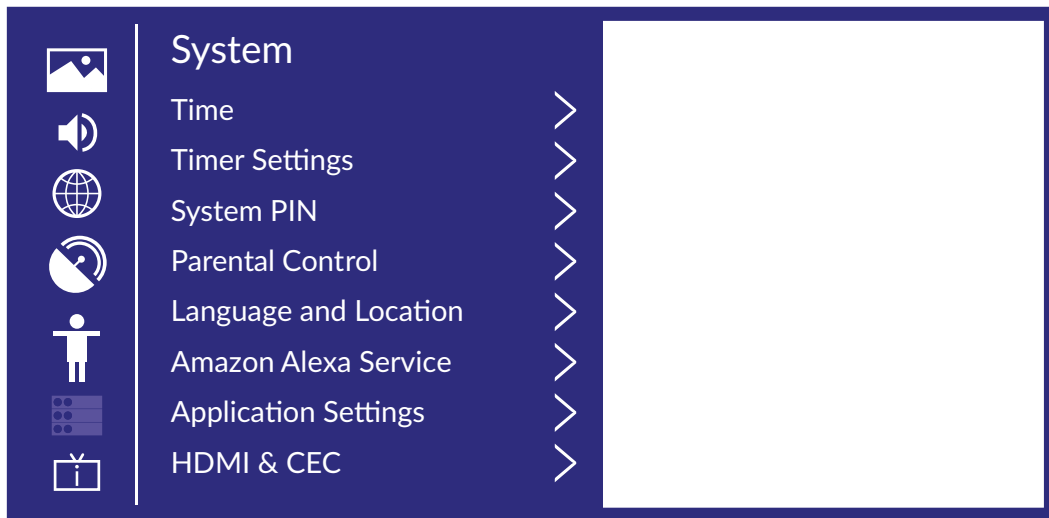
Appuyez sur le bouton  pour afficher le menu principal. Appuyez sur  pour sélectionner *Système* dans le menu principal.



1. Appuyez sur   pour sélectionner l'option que vous souhaitez régler dans le menu Système.
2. Appuyez sur **OK** pour régler.
3. Après avoir terminé votre réglage, appuyez sur **OK** pour enregistrer et revenir au menu précédent.

### Heure

Appuyez sur   pour sélectionner *Heure*.

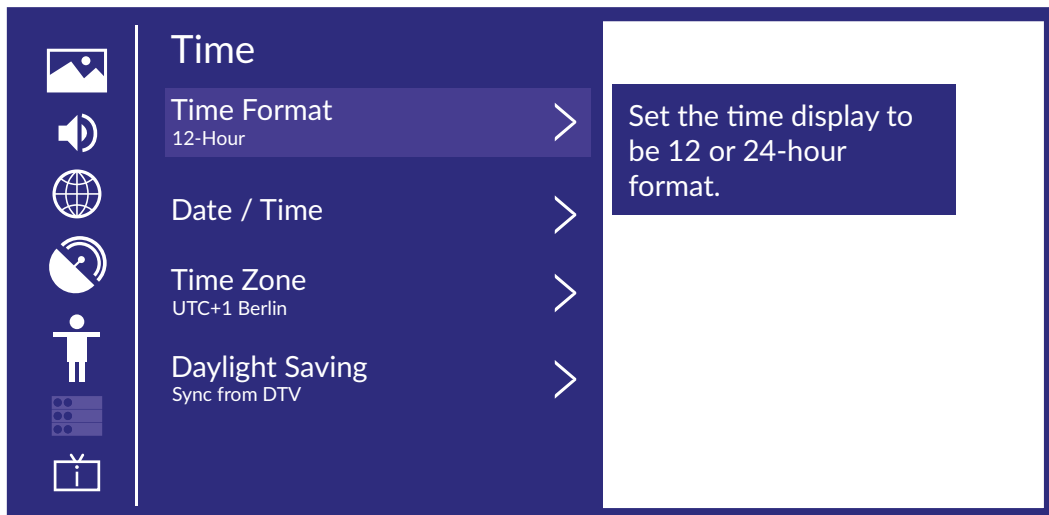

### Format de l'heure

Appuyez sur le bouton   pour sélectionner *Format de l'heure*. (12 heures/24 heures)

### Date/Heure

Réglez la date et l'heure

Appuyez sur   pour sélectionner *Date/Heure* puis appuyez sur **OK**/ pour configurer.

## Fuseau horaire

Sélectionnez votre fuseau horaire

Appuyez sur ▲▼ pour sélectionner *Fuseau horaire*, puis appuyez sur OK/▶ pour accéder au sous-menu de configuration.

## Heure d'été

Appuyez sur ▲▼ pour sélectionner *Heure d'été*. ( Off/On/Synchronisation DTV)

## Paramètres de la minuterie

Appuyez sur ▲▼ pour sélectionner Paramètres de la minuterie.

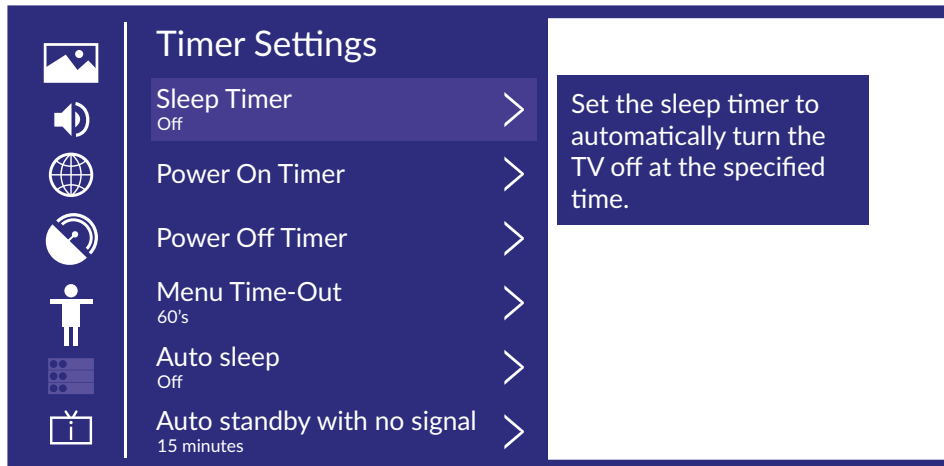

## Durée avant mise en veille

Appuyez sur ▲▼ pour sélectionner *Mise en veille programmable*.

(Options: désactiver/15/30/60/90/120 Minutes/Défini par l'utilisateur)

## Allumage programmable

Appuyez sur ▲▼ pour sélectionner *Allumage programmable*.

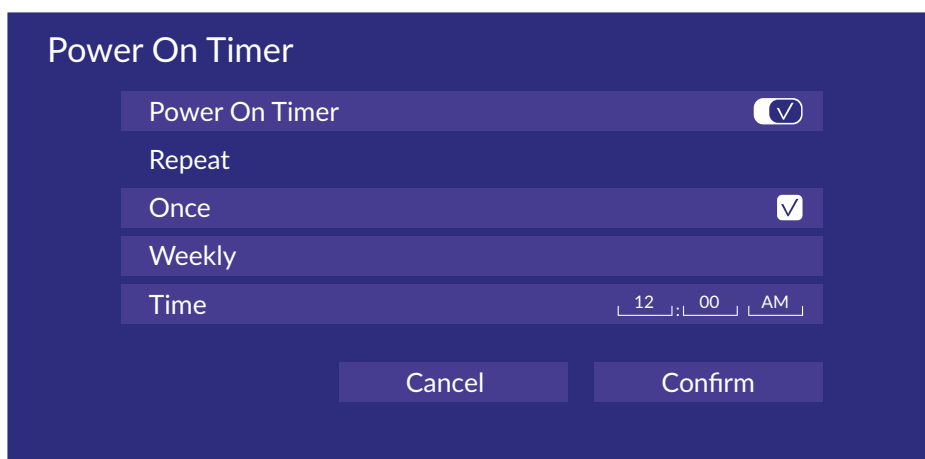



## Mise en veille programmable

Appuyez sur ▲▼ pour sélectionner *Allumage programmable*.

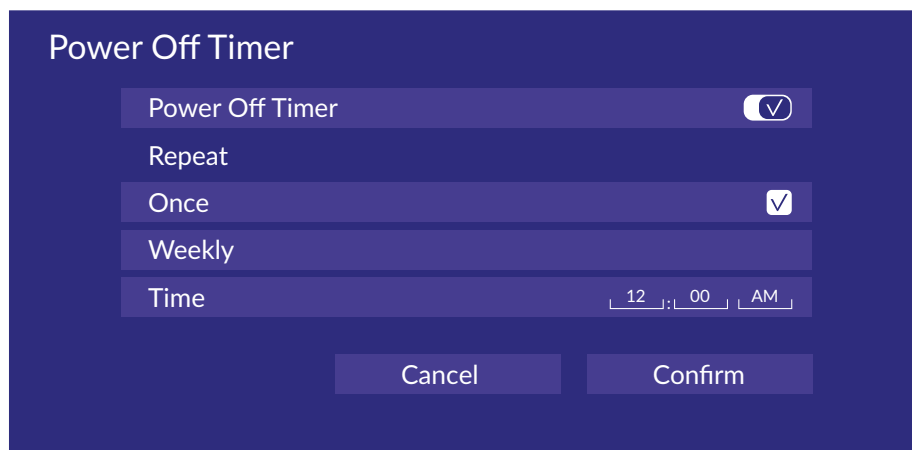

## temps d'affichage menu

Appuyez sur ▲▼ pour sélectionner *temps d'affichage menu*. (En option : désactiver/10s/20s/30s/60s/5min)

## Mise en veille automatique

Appuyez sur ▲▼ pour sélectionner *Mis en veille automatique*.

(En option : Désactiver /3H/4H)

## Mise en veille automatique

Appuyez sur ▲▼ pour sélectionner *Mise en veille automatique*.

(En option : Désactiver/15 Minutes)

## Code PIN du système

Appuyez sur ▲▼ pour sélectionner *Code PIN du système*.

Permet de Modifier le code PIN que vous utilisez pour accéder aux *Contrôle parental, recherche des chaînes et réinitialisation des paramètres d'usine*.

## Contrôle parentale

Appuyez sur ▲▼ pour sélectionner *Contrôle parental*.

Activez le *Contrôle parental* pour empêcher les enfants de pouvoir regarder certains programmes en fonction de l'âge.

## Langue et Pays

Appuyez sur ▲▼ pour sélectionner *Langue et pays*.

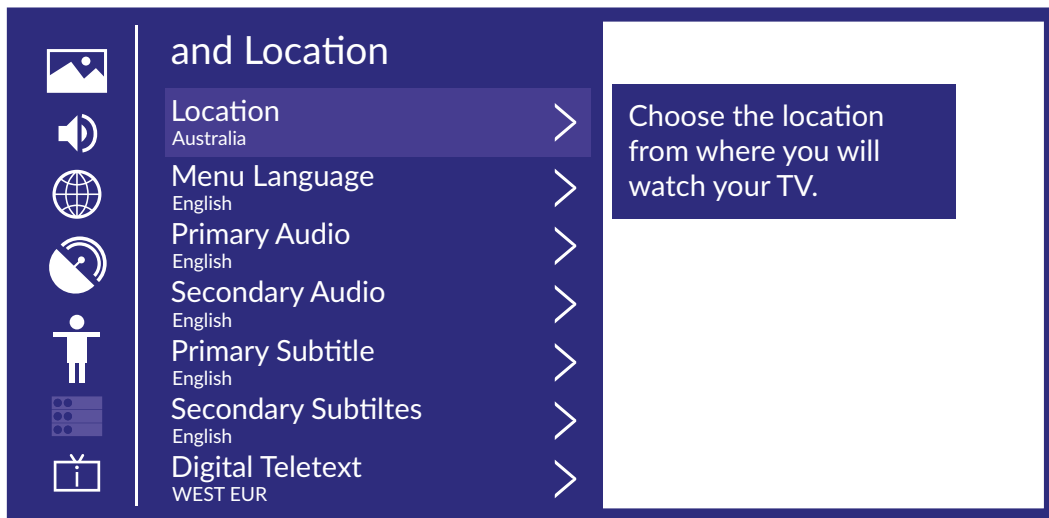

## Pays

Appuyez sur ▲▼ pour sélectionner *Pays* et appuyez sur OK/▶

## Langue Menu

Appuyez sur ▲▼ pour sélectionner *Langue Menu* et appuyez sur OK/▶ pour sélectionner

## Langue préférée

Appuyez sur ▲▼ pour sélectionner *Langue préférée* et appuyez sur OK/▶ pour sélectionner

## Langue secondaire

Appuyez sur ▲▼ pour sélectionner *Langue secondaire* et appuyez sur OK/▶ pour sélectionner

## Sous-titres préférés

Appuyez sur ▲▼ pour sélectionner *Sous-titres préférés* et appuyez sur OK/▶ pour sélectionner

## Sous-titres secondaires

Appuyez sur ▲▼ pour sélectionner *Sous-titres secondaires* et appuyez sur OK/▶ pour sélectionner

## Télétexte

Appuyez sur ▲▼ pour sélectionner *Télétexte*. (Options : WEST EUR/ EAST EUR /Russian/Arabic/Persian/ Greek)

## Service Amazon Alexa

Appuyez sur ▲▼ pour sélectionner *Amazon Alexa Service* et appuyez sur ▲▼ pour accéder au sous-menu et à la configuration.

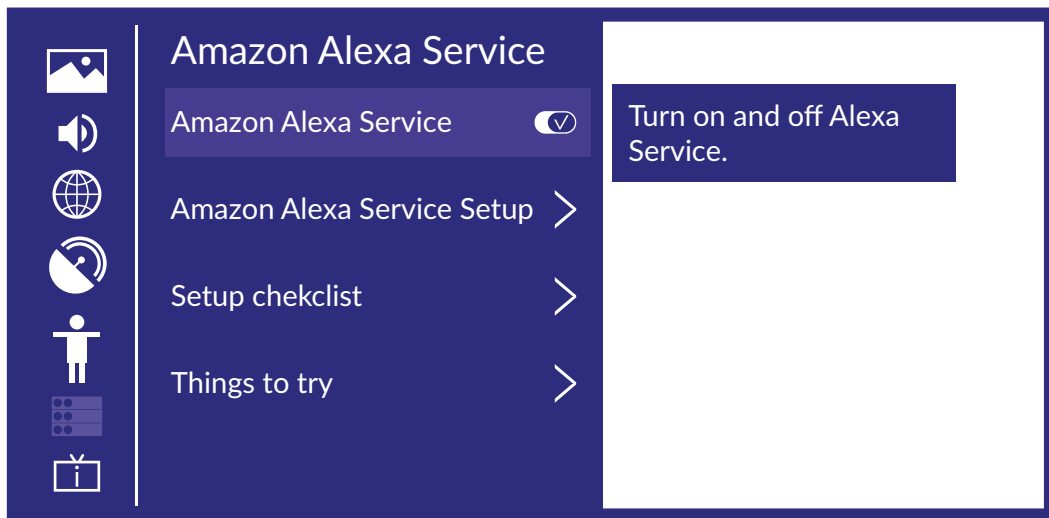

## Paramètres de diffusion de contenu (Application)

Appuyez sur ▲▼ pour sélectionner *Paramètres de diffusion de contenu.(Application)*

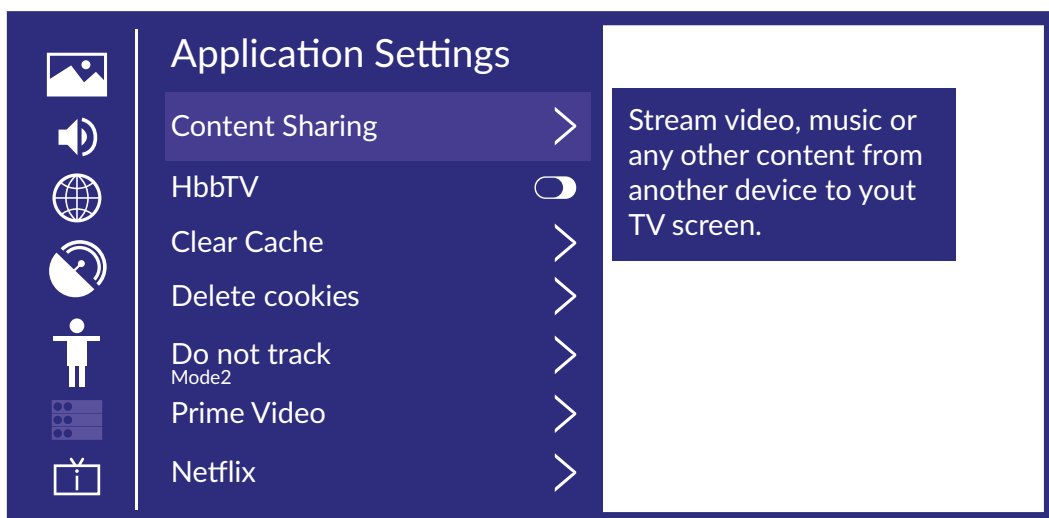

## Partage de contenu

Appuyez sur ▲▼ pour sélectionner *Partage de contenu*, puis appuyez sur ◀▶ pour sélectionner On/Off.

## Hbb TV

Appuyez sur ▲▼ pour sélectionner *Hbb TV*, puis appuyez sur ◀▶ pour sélectionner Off/On.

## Vider le Cache

Appuyez sur ▲▼ pour sélectionner *Clear Cache*, puis appuyez sur OK/▶ pour accéder au sous-menu.

## Supprimer les cookies

Appuyez sur ▲▼ pour sélectionner *Supprimer les cookies*, puis appuyez sur OK/▶ pour accéder au sous-menu.

## Ne pas suivre

Appuyez sur ▲▼ pour sélectionner *Ne pas suivre*, puis appuyez sur OK/▶ pour accéder au sous-menu.

## Prime Video

Appuyez sur ▲▼ pour sélectionner *Prime Video*, puis appuyez sur OK/▶ pour sélectionner.

## Netflix

Appuyez sur ▲▼ pour sélectionner *Netflix*, puis appuyez sur OK/▶ pour sélectionner.

## HDMI&CEC

Appuyez sur ▲▼ pour sélectionner *HDMI & CEC*, puis appuyez sur OK pour accéder au sous-menu et sélectionner.

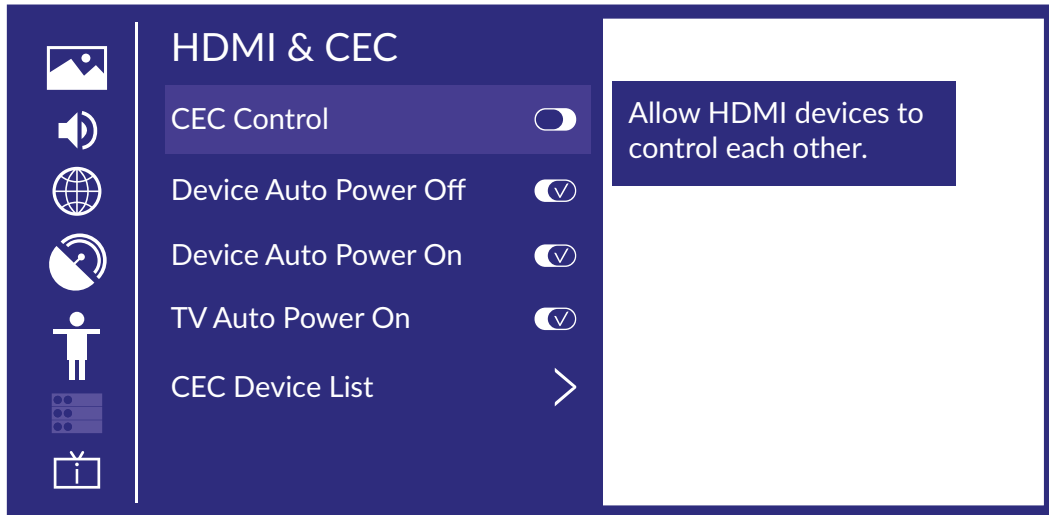

Appuyez sur ▲▼ pour sélectionner *Contrôle CEC /Extinction automatique des périphériques / Mise en route automatique de l'appareil / Mise en marche TV automatique / Liste des périphériques compatibles CEC.*

NOTE: Toutes les options sont disponibles uniquement lorsque le contrôle CEC est activé.

### Contrôle CEC

Appuyez sur ▲▼ pour sélectionner *Contrôle CEC*, puis appuyez sur ◀▶ pour sélectionner.

### Extinction automatique des périphériques

Appuyez sur ▲▼ pour sélectionner *Extinction automatique des périphériques*, puis appuyez sur ◀▶ pour sélectionner *Off/On*.

### Mise en route automatique de l'appareil

Appuyez sur ▲▼ pour sélectionner *Mise en route automatique de l'appareil*, puis appuyez sur ◀▶ pour sélectionner *Off/On*.

### Mise en marche TV automatique

Appuyez sur ▲▼ pour sélectionner *Mise en marche TV automatique*, puis appuyez sur ◀▶ pour sélectionner *Off/On*.

### Liste des périphériques compatibles CEC

Appuyez sur ▲▼ pour sélectionner *Liste des périphériques compatibles CEC*, appuyez sur OK pour accéder.

### Mode utilisation

Appuyez sur ▲▼ pour sélectionner *Mode utilisation*, Ensuite appuyez sur OK/▶ sélectionner *Mode domicile /Mode magasin*.

## Paramètres avancés

Appuyez sur ▲▼ pour sélectionner *Paramètres avancés*, Ensuite appuyez sur OK/▶ pour accéder.

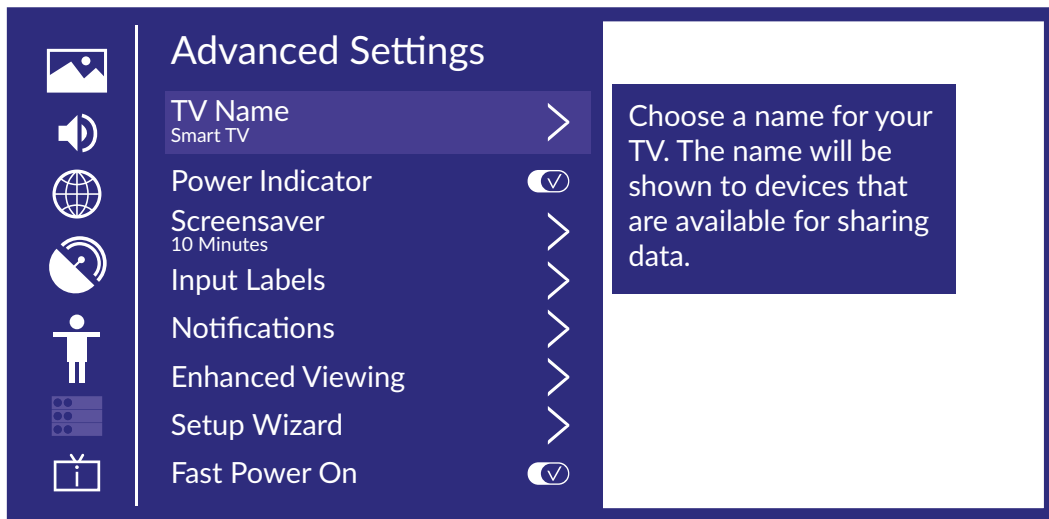

### Nom du TV

Appuyez sur ▲▼ pour sélectionner *Nom TV*, puis appuyez sur OK/▶ pour renommer votre TV

### Ecran de veille

Appuyez sur ▲▼ pour sélectionner *Ecran de veille*, puis appuyez sur OK/▶ pour entrer.

(En option : Aucun/5 Minutes/10 Minutes/20 Minutes)

### Nom Périphérique

Appuyez sur ▲▼ pour sélectionner *Nom périphérique*, puis appuyez sur OK/▶ pour valider.

(En option : TV/AV/HDMI1/HDMI2/HDMI3)

### Notifications

Appuyez sur ▲▼ pour sélectionner *Notifications*, puis appuyez sur OK/▶ pour accéder au sous-menu et sélectionnez.

### Assistant de configuration

Appuyez sur ▲▼ pour sélectionner *Assistant de configuration*, puis appuyez sur OK/▶ pour sélectionner.

### Détection automatique du mode sport

Appuyez sur ▲▼ pour sélectionner *Détection automatique du mode sport*, puis appuyez sur OK/▶ pour sélectionner *Off/On*.

### Démarrage rapide

Appuyez sur ▲▼ pour sélectionner *Démarrage rapide*, puis appuyez sur OK/▶ pour sélectionner *Off/On*.

### Mode de mise sous tension

Appuyez sur ▲▼ pour sélectionner *Mode « Marche »*, puis appuyez sur OK/▶ pour sélectionner.

## Assistance

Appuyez sur ▲▼ pour sélectionner *Assistance*, puis appuyez sur OK/▶ pour valider.

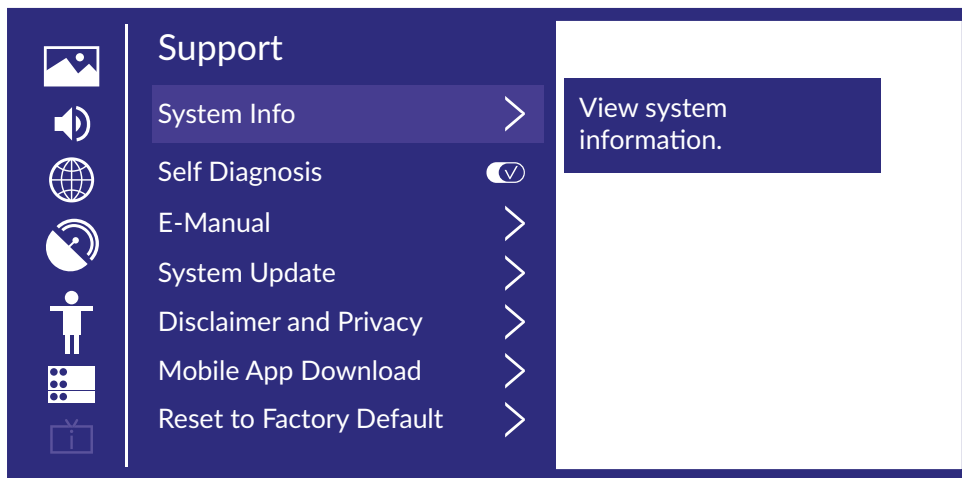

## Informations système

Voir les informations du système, Appuyez sur ▲▼ pour sélectionner *Info système*, puis appuyez sur OK/▶ pour accéder au sous-menu.

## Autodiagnostic

Effectuez un autodiagnostic pour tester le son, l'image et les connexions.

Appuyez sur ▲▼ pour sélectionner *Autodiagnostic*, puis appuyez sur OK/▶ pour accéder au sous-menu.

## E-Manuel

Appuyez sur ▲▼ pour sélectionner *E-Manual*, puis appuyez sur OK/▶ pour accéder au sous-menu.

## Mise à jour du système

Configurez votre téléviseur pour recevoir la dernière version du logiciel.

Appuyez sur ▲▼ pour sélectionner *Mise à jour du système*, puis appuyez sur OK/▶ pour accéder au sous-menu.

## Politique de confidentialité

Appuyez sur ▲▼ pour sélectionner *Politique de confidentialité*, puis appuyez sur OK/▶ pour accéder au sous-menu.

## Téléchargement de l'application mobile

Appuyez sur ▲▼ pour sélectionner *Téléchargement d'applications mobiles*, puis appuyez sur OK/▶ pour accéder au sous-menu.

## Restaurer les paramètres d'usine par défaut

Appuyez sur les boutons ▲▼ pour sélectionner *Restaurer aux paramètres d'usine*, puis appuyez sur les boutons OK/▶ pour accéder au sous-menu et sélectionnez Votre code PIN sera demandé.

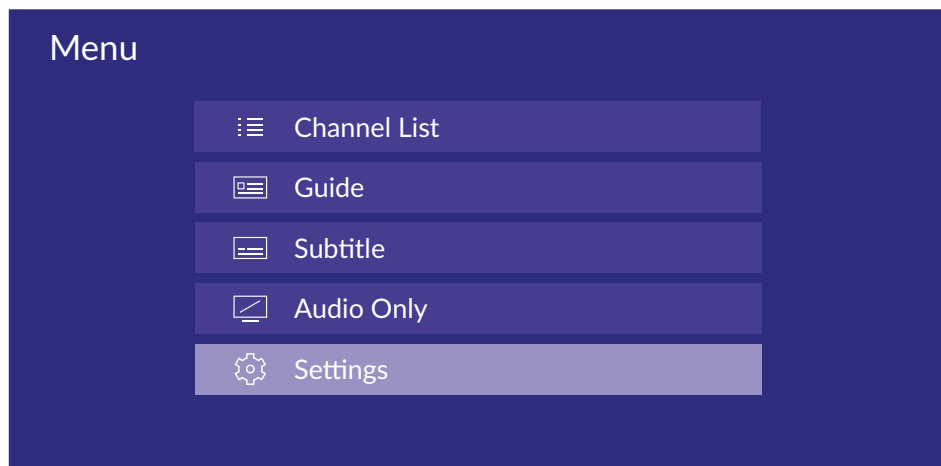

## Liste des chaînes

Appuyez sur ▲▼ pour sélectionner *Liste des chaînes*, puis appuyez sur OK pour accéder au sous-menu.



## Sous-titres

Appuyez sur ▲▼ pour sélectionner *sous-titres*, puis appuyez sur OK pour accéder au sous-menu et appuyez sur ▲▼ pour sélectionner *désactiver / activer*

## Désactiver écran

Appuyez sur ▲▼ pour sélectionner *Désactiver écran*, puis appuyez sur OK pour accéder au sous-menu

## Réglages

Appuyez sur ▲▼ pour sélectionner *réglages*, puis appuyez sur OK pour accéder au sous-menu

## Guide

Appuyez sur ▲▼ pour sélectionner *Guide*, puis appuyez sur OK pour accéder au sous-menu

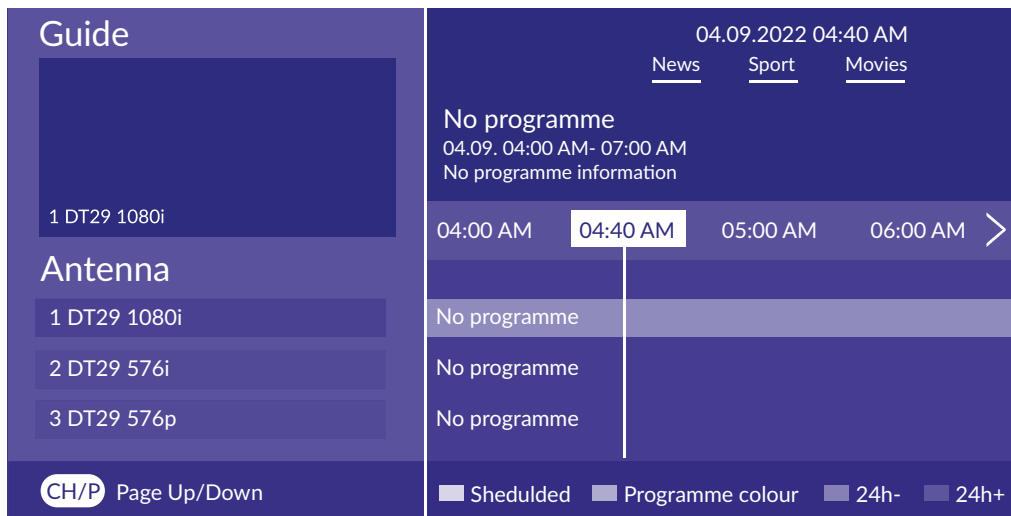

Pour utiliser cette fonction, vous devez insérer dans le port USB un périphérique USB chargé de vos fichiers multimédia.

Appuyez sur INPUT, puis sur ▲▼ ◀▶ OK pour sélectionner **USB** et accéder à vos fichiers multimédia.

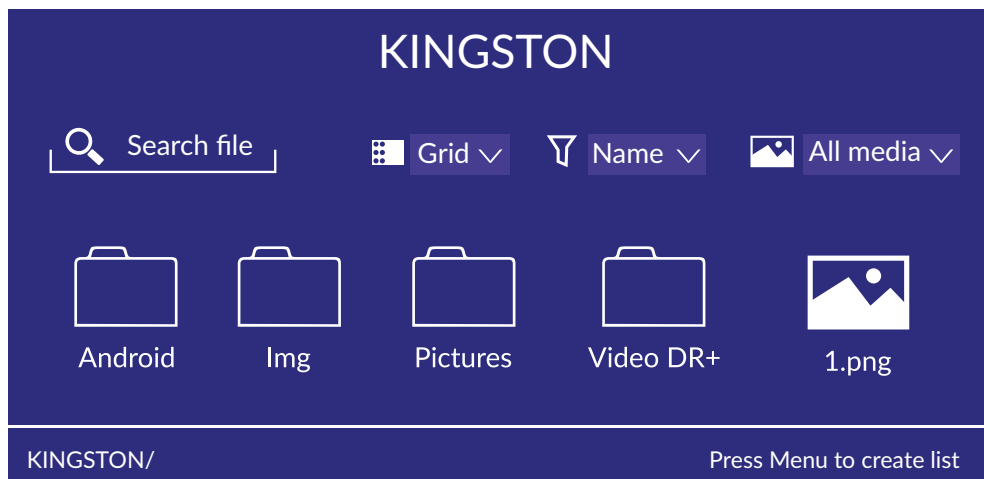

## Video

Appuyez ▲▼ pour sélectionner *Video* ou *Tous les médias*, et appuyez sur ▲▼ ◀▶ pour sélectionner *Movies*. ☰ pour afficher les options de réglage sur le côté gauche.

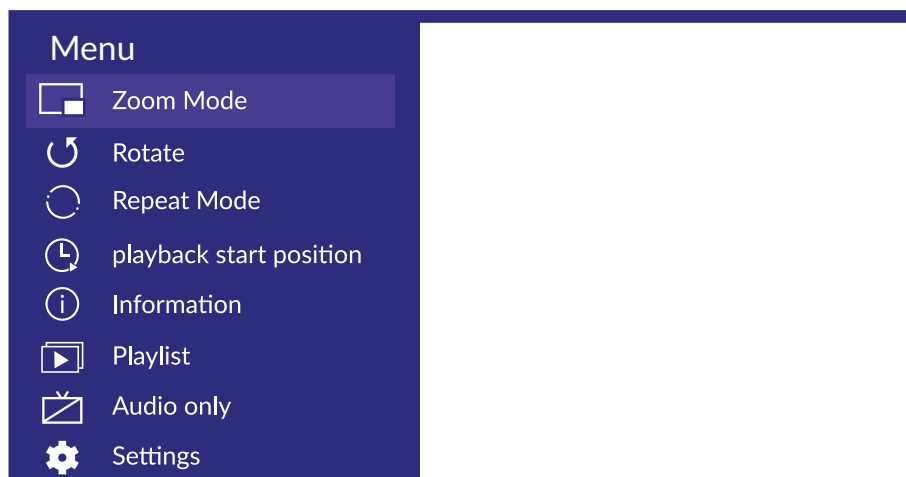



## Mode zoom

Appuyez sur ▲▼ pour sélectionner *Mode zoom*, puis appuyez sur **OK** pour sélectionner *Options :Mise à l'échelle / Taille d'origine*

## Rotation

Appuyez sur ▲▼ pour sélectionner *Rotation* et appuyez sur **OK** pour sélectionner *Options: Droite 90°/Gauche 90°*

## Mode de répétition

Appuyez sur ▲▼ pour sélectionner *Mode de répétition*, puis appuyez sur **OK** pour sélectionner. *Options : Pas de répétition/Répéter tout*

## Position de début de lecture

Appuyez sur ▲▼ pour sélectionner *Position de début de lecture*, puis appuyez sur **OK** pour sélectionner.

## Information

Appuyez sur ▲▼ pour sélectionner *Information*, puis appuyez sur **OK** pour afficher.

## Liste de lecture

Appuyez sur ▲▼ pour sélectionner *Liste de lecture*, et appuyez sur **OK** pour afficher toutes les vidéos disponibles.

## Audio seulement

Appuyez sur ▲▼ pour sélectionner *Audio seulement*, puis appuyez sur **OK** pour sélectionner.

## Musique

Appuyez sur ▲▼ pour sélectionner *Audio ou tout*, puis appuyez sur la touche ▲▼◀▶ pour sélectionner *Musique*.

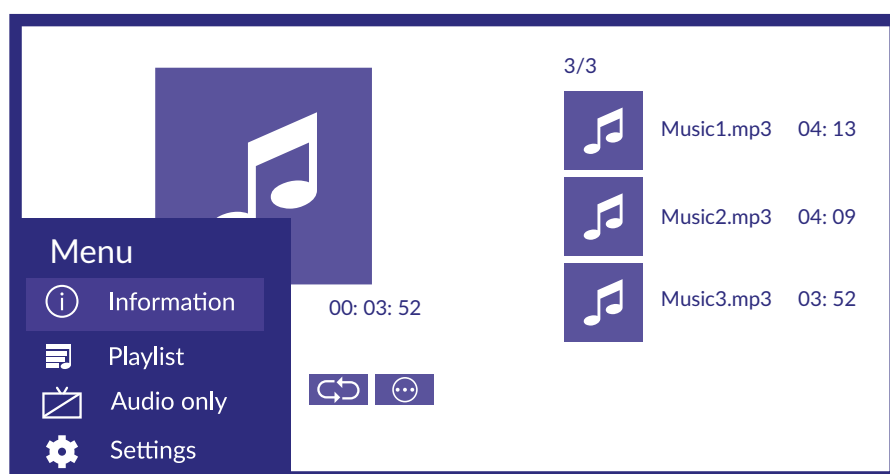

## Information

Appuyez sur ▲▼ pour sélectionner *Information*, puis appuyez sur **OK** pour afficher.

## Liste de lecture

Appuyez sur ▲▼ pour sélectionner *Liste de lecture*, puis appuyez sur **OK** pour afficher toutes les vidéos disponibles. *Options : Pause/Répéter tout/Édition*

## Audio seulement

Appuyez sur ▲▼ pour sélectionner *Audio Only*, puis appuyez sur **OK** pour sélectionner.

## Photo

Appuyez sur le ▲▼ pour sélectionner *Photo ou tous le médias*, puis appuyez sur ▲▼ ◀▶ pour sélectionner *Photo*.

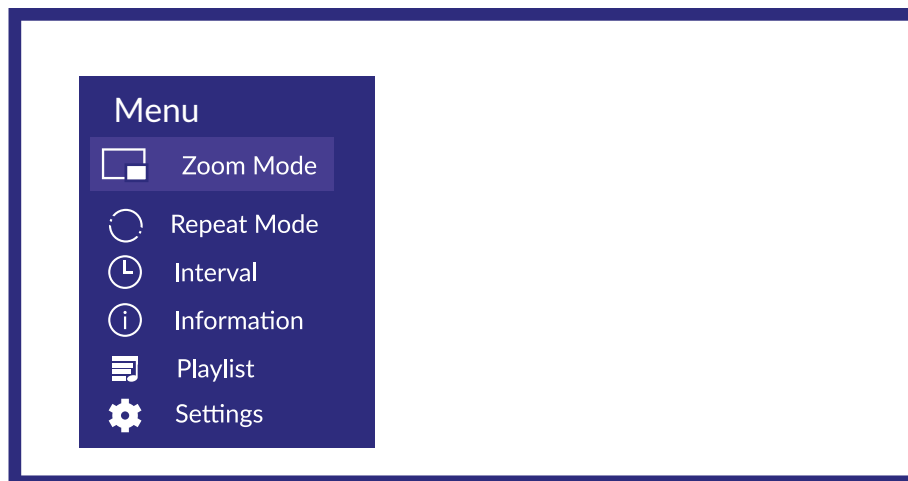

## Mode zoom

Appuyez sur ▲▼ pour sélectionner *Mode zoom* et appuyez sur **OK** pour sélectionner.

Options : *Mise à l'échelle /taille origine*

## Mode répéter

Appuyez sur ▲▼ pour sélectionner *Mode répétition* et appuyez sur **OK** pour sélectionner.

Options : *Pas de répétition/Répéter tout*

## Intervalle

Appuyez sur ▲▼ pour sélectionner *Intervalle* et appuyez sur **OK** pour sélectionner.

(Options : 5S/10S/20S)

## Information

Appuyez sur ▲▼ pour sélectionner *Information*, puis appuyez sur **OK** pour afficher.

## Liste de lecture

Appuyez sur ▲▼ pour sélectionner *Liste de lecture*, puis appuyez sur **OK** pour afficher toutes les images disponibles.

## 10. PROBLÈMES ET SOLUTIONS

Avant d'appeler un technicien, lisez attentivement les informations suivantes concernant les possibles causes et solutions au problème que vous rencontrez. Si le TV ne fonctionne pas correctement après vérification, s'il vous plaît contactez votre revendeur STRONG Sinon, vous pouvez contacter notre service support via notre site [www.strong.tv](http://www.strong.tv).

Problème	Possible cause et solution
Le TV ne s'allume pas	<ol style="list-style-type: none"> <li>1. Vérifiez si la prise secteur est alimentée.</li> <li>2. Branchez un autre appareil électrique sur la prise pour vous assurer qu'il fonctionne (test croisé)</li> </ol>
La télécommande ne fonctionne plus	<ol style="list-style-type: none"> <li>1. Changez les piles.</li> <li>2. Les piles ne sont pas installées correctement.</li> <li>3. L'alimentation principale n'est pas connectée</li> </ol>
Pas d'image mais du son	<ol style="list-style-type: none"> <li>1. Réglez la luminosité et le contraste.</li> <li>2. Une erreur de diffusion peut arriver.</li> <li>3. La chaîne UHD n'est pas prise en charge.</li> </ol>
Pas de son mais une image	<ol style="list-style-type: none"> <li>1. Appuyez sur la touche d'augmentation du volume pour augmenter le volume.</li> <li>2. Le volume est réglé sur silence, appuyez sur  pour rétablir le son.</li> <li>4. Changer le mode audio.</li> <li>5. Une erreur de diffusion peut arriver</li> </ol>
Distorsion aléatoire de l'image	Elles sont généralement causées par des interférences locales, tels que les voitures, lampes lumière du jour et des sèche-cheveux. Ajustez l'antenne pour réduire les interférences.
Points neigeux, blocages et interférences	<p>Si l'antenne est située dans une zone où le signal est faible, l'image peut être affectée par des points neigeux, des blocages ou des coupures. Lorsque le signal est très faible, il peut être nécessaire d'installer une antenne spéciale pour améliorer la réception</p> <ol style="list-style-type: none"> <li>1. Ajustez la position et l'orientation de votre antenne</li> <li>2. Vérifiez la connexion de l'antenne</li> <li>3. Faire un réglage affiner de la chaîne</li> <li>4. Essayez une autre chaîne Une erreur de diffusion peut arriver</li> </ol>
Echo de signal	Les échos de signal sont causés par le signal de télévision qui suit deux trajets. L'un est la voie directe, l'autre est réfléchi par de grands immeubles, des collines, ou d'autres objets. Modification de la direction ou la position de l'antenne peut améliorer la réception.
Interférence de Radio fréquence	Cette interférence produit ondulations mobiles ou des stries diagonales, et dans certains cas, la perte de contraste de l'image. Trouvez et retirez la source d'interférences radio.
L'image se bloque ou « pixelise » lors de la lecture vidéo et plus souvent avec des contenus HD.	La vitesse de lecture ou d'écriture de votre périphérique USB est peut-être trop faible. Assurez-vous d'utiliser un périphérique de stockage USB avec une vitesse et un espace suffisant. Les clés USB peuvent ne pas supporter une vitesse suffisante.

Problème	Possible cause et solution
Pas de signal ou signal faible, réception intermittente.	<p>a) Les connexions des câbles sont peut-être desserrées ; De l'humidité s'est introduite dans les câbles ou les connecteurs, Il y a à présent de fortes pluies ou une tempête.</p> <p>b) Vérifiez les connexions des câbles, LNB et tout autre appareil branché entre la tête LNB et le récepteur. Attendez que la pluie ou la tempête se calme. Demandez conseil à un professionnel.</p> <p>c) L'antenne parabolique n'est pas pointée correctement vers le bon satellite. Réglez l'antenne ou demandez conseil à un professionnel.</p> <p>d) L'antenne parabolique est trop petite, des arbres ou des bâtiments se situent sur le passage du signal. Changez ou réorientez la parabole.</p> <p>e) Le signal est trop puissant, la parabole est surdimensionnée. Branchez un atténuateur de signaux à l'entrée LNB. Demandez conseil à un professionnel.</p>
Image de mauvaise qualité / blocage en cas de fortes pluies.	Les fortes pluies atténuent les signaux satellite, en-dessous d'un certain niveau de signal des blocages se produiront. Assurez-vous que votre installation est aux normes afin de minimiser les effets de la pluie. En cas de doute, demandez conseil à un professionnel.
Le TV se coupe lors du branchement d'un câble à l'un des connecteurs.	Redémarrez le TV

NOTE: Si le problème persiste après ces solutions, s'il vous plaît contactez votre revendeur ou contacter notre service support via notre site [www.strong.tv](http://www.strong.tv).

## 11. SPECIFICATIONS

### Audio

Sorties Audio : 2 x 8 W

### Vidéo

Gamme de fréquence : DVB-T2: 174 MHz-230 MHz; 470 MHz-860 MHz

DVB-C: 113-858 MHz

DVB-S2: 950 MHz-2150 MHz

Système : DTV: DVB-T2, DVB-S2, DVB-C

ATV: PAL/SECAM (BG/DK/1)

AV: PAL, NTSC, SECAM

### Connecteurs 24 pouces

1x ANT IN

1x SAT IN

1x CI

3x HDMI

2x USB 2.0

1x LAN (RJ-45)

1x S/PDIF (optical)

1x HEADPHONE

1x AV IN

## Données Générales

Tension d'opération :	100V-240V AC 50/60 Hz
Consommation :	28 W, typ. 40W
Consommation en veille :	≤ 0.5 W
Température opérationnelle :	-+5 °C ~ +25 °C
Température de stockage :	-15 °C ~ +45 °C
Humidité opérationnelle :	20% ~ 80% RH, non-condensing
Humidité de stockage :	10% ~ 90% RH, non-condensing
Dimensions( LxPxH) mm :	550.7 x 171 x 367.3 (sans pied)
Poids Net :	2.5 kg