



KERN & Sohn GmbH

Ziegelei 1
72336 Balingen-Frommern
Germany

www.kern-sohn.com

+0049-[0]7433-9933-0

+0049-[0]7433-9933-149

info@kern-sohn.com

Notice d'emploi

Balance de plateforme

KERN DS

Type TDS-A

Version 1.1

2023-03

F



TDS-A-BA-f-2311



KERN DS

Version 1.1 2023-03

Notice d'emploi

Balance de plateforme

Sommaire

1	Caractéristiques techniques	5
2	Déclaration de conformité	10
3	Aperçu de l'appareil	11
3.1	Éléments	11
3.2	Éléments de service	12
3.2.1	Aperçu du clavier	12
3.2.2	Saisie numérique	13
3.2.3	Indications possibles	13
4	Indications principales (généralités)	14
4.1	Usage prévu	14
4.2	Utilisation inappropriée	14
4.3	Garantie	14
4.4	Suivi des moyens de contrôle	15
5	Recommandations fondamentales de sécurité	15
5.1	Respecter les recommandations de cette notice d'emploi	15
5.2	Formation du personnel	15
6	Transport et stockage	15
6.1	Contrôle à la réception	15
6.2	Emballage / retour	15
7	Déballage, installation et mise en service	16
7.1	Lieu d'emplacement, lieu d'exploitation	16
7.2	Déballage et contrôle	17
7.3	Aménagement, installation et mise à niveau	17
7.3.1	Protection de transport	18
7.4	Branchement secteur	19
7.5	Alimentation par batterie (sur demande)	20
7.5.1	Charger les batteries	20
7.6	Connecter les périphériques	21
7.7	Première mise en marche	21
7.8	Ajustement	21

7.8.1	Ajustement externe < ALHE >.....	22
7.8.2	Ajustement externe à l'aide d'un poids d'ajustement défini par l'utilisateur < ALEd >	23
7.8.3	Constante de gravité du lieu d'ajustement < ARdJ >.....	25
7.8.4	Constante de gravité du lieu d'emplacement < ARbE >.....	26
8	Mode de base	27
8.1	Allumer/éteindre	27
8.2	Pesée simple.....	27
8.3	Mettre à zéro	28
8.4	Tarer.....	28
8.5	La touche de commutation (paramètres par défaut).....	29
8.5.1	Changer d'unité de pesée	30
8.5.2	Afficher la valeur de masse brute	31
8.6	Pesage dans l'air.....	32
9	Conception de prise en main	33
10	Application <Pesage>	35
10.1	Réglages spécifiques de l'application	35
10.2	PRE-Tare	36
10.2.1	Accepter la masse placée comme valeur PRE-TARE	36
10.2.2	Saisie numérique de la tare connue	37
10.3	La fonction Data-Hold.....	37
10.4	Unités de pesée	38
10.4.1	Configurer l'unité de pesée	38
10.4.2	Peser avec facteur de multiplication avec l'unité d'application <FFA>	39
10.4.3	Pesée en pourcentage avec unité d'application <%>	39
10.4.4	Mode de pesée molaire.....	40
11	Application <Comptage de quantités>	41
11.1	Réglages spécifiques de l'application	41
11.2	Prise en main de l'application.....	42
11.2.1	Comptage de quantités	42
11.2.2	Comptage cible	45
12	Application <Pesée avec plage de tolérance>	48
12.1	Réglages spécifiques de l'application	48
12.2	Prise en main de l'application.....	49
12.2.1	Pesée cible	49
12.2.2	Pesage de contrôle	52
13	Menu	54

13.1	Navigation dans le menu.....	54
13.2	Menu d'application	54
13.3	Menu de configuration.....	55
13.3.1	Aperçu du menu < ኃፎፎሆ >	55
14	Communiquer avec les périphériques via la prise KUP	60
14.1	KERN Communications Protocol (protocole de l'interface de KERN)	61
14.2	Fonctions de transfert de données.....	62
14.2.1	Mode de totalisation < ኃሆሽ >	62
14.2.2	Transfert de données après avoir appuyé sur la touche PRINT < ሽላሽላሽ > 64	
14.2.3	Transfert automatique de données < ሸሆፎ >	65
14.2.4	Transfert continu de données < ርዕሮፎ >	65
14.3	Format de données	66
15	Entretien, conservation en état de bon fonctionnement, traitement des déchets.....	67
15.1	Nettoyage.....	67
15.2	Entretien, conservation en bon état de fonctionnement	67
15.3	Traitement des déchets.....	67
16	Aide en cas de pannes mineures	68
17	Messages d'erreur	69

1 Caractéristiques techniques

KERN	DS 3K0.01S	DS 5K0.05S	DS 8K0.05
Référence / type	TDS 3K0.01S-A	TDS 5K0.05S-A	TDS 8K0.05-A
Échelon (<i>d</i>)	0,01 g	0,05 g	0,05 g
Plage de pesée (<i>Max</i>)	3 kg	5 kg	8 kg
Reproductibilité	0,02 g	0,05 g	0,05 g
Linéarité	±0,05 g	±0,15 g	±0,15 g
Temps de montée du signal (type)	3 s		
Poids minimal d'une seule unité lors de comptage de quantités dans les conditions de laboratoire*	10 mg	10 mg	50 mg
Poids minimal d'une seule unité lors de comptage de quantités dans les conditions normales*	100 mg	100 mg	500 mg
Points d'ajustement	1 / 2 / 3 kg	1 / 2 / 3 kg	2 / 4 / 5 / 7 / 8 kg
Poids d'ajustement recommandé (classe), en dehors de la livraison	3 kg (F1)	5 kg (F1)	2 kg (F1); 5 kg (F1)
Durée de préparation	2 h		
Unités de pesée	kg, g, dwt, tl (Tw), tl (HK), ozt, tl (Singap, Malays), ct, mo, lb, oz		
Humidité ambiante	relative, max. 80% (sans condensation)		
Température ambiante admissible	- 10 °C ... + 40 °C		
Tension de sortie de l'appareil	6 V, 1 A		
Tension d'entrée de l'adaptateur secteur	100 V - 240 V AC; 50 / 60 Hz		
Travail avec la batterie (sur demande)	durée de service 48 h (rétro-éclairage éteint) durée de service 24 h (rétro-éclairage allumé) temps de charge environ 8 heures		
Arrêt automatique (alimentation par piles, alimentation par batterie)	choix possibles entre : off, 30 s, 1, 2, 5, 30, 60 min		
Dimensions du boîtier	225 x 115 x 60 (L x P x H) [mm]		
Plateau de pesée, acier inoxydable	228 x 228 x 95 (L x P x H) [mm] Métal, peint	308 x 318 x 75 (L x P x H) [mm] Métal, peint	
Poids net (kg)	4,1		7,5
Interfaces	RS-232 (en option), USB-Device (en option) par le biais de la prise KUP		
Équipement de pesage dans l'air	non		Crochet (en option)

KERN	DS 10K0.1S	DS 16K0.1	DS 20K0.1
Référence / type	TDS 10K0.1S-A	TDS 16K0.1-A	TDS 20K0.1-A
Échelon (<i>d</i>)	0,1 g	0,1 g	0,1 g
Plage de pesée (<i>Max</i>)	10 kg	16 kg	20 kg
Reproductibilité	0,1 g	0,1 g	0,1 g
Linéarité	±0,3 g	±0,3 g	±0,3 g
Temps de montée du signal (type)	3 s		
Poids minimal d'une seule unité lors de comptage de quantités dans les conditions de laboratoire*	100 mg	100 mg	100 mg
Poids minimal d'une seule unité lors de comptage de quantités dans les conditions normales*	1 g	1 g	1 g
Points d'ajustement	2 / 5 / 10 kg	5 / 10 / 15 / 16 kg	5 / 10 / 15 / 16 kg
Poids d'ajustement recommandé (classe), en dehors de la livraison	10 kg (F1)	5 kg (F1); 10 kg (F1)	5 kg (F1); 10 kg (F1)
Durée de préparation	2 h		
Unités de pesée	kg, g, dwt, tl (Tw), tl (HK), ozt, tl (Singap, Malays), ct, mo, lb, oz		
Humidité ambiante	relative, max. 80% (sans condensation)		
Température ambiante admissible	- 10 °C ... + 40 °C		
Tension de sortie de l'appareil	6 V, 1 A		
Tension d'entrée de l'adaptateur secteur	100 V - 240 V AC; 50 / 60 Hz		
Travail avec la batterie (sur demande)	durée de service 48 h (rétro-éclairage éteint) durée de service 24 h (rétro-éclairage allumé) temps de charge environ 8 heures		
Arrêt automatique (alimentation par piles, alimentation par batterie)	choix possibles entre : off, 30 s, 1, 2, 5, 30, 60 min		
Dimensions du boîtier	225 x 115 x 60 (L x P x H) [mm]		
Plateau de pesée, acier inoxydable	228 x 228 x 95 (L x P x H) [mm] Métal, peint	308 x 318 x 75 (L x P x H) [mm] Métal, peint	
Poids net (kg)	4,1	7,5	
Interfaces	RS-232 (en option), USB-Device (en option) par le biais de la prise KUP		
Équipement de pesage dans l'air	non	Crochet (en option)	

KERN	DS 30K0.1	DS 30K0.1L	DS 36K0.2
Référence / type	TDS 30K0.1-A	TDS 30K0.1L-A	TDS 36K0.2-A
Échelon (<i>d</i>)	0,1 g	0,1 g	0,2 g
Plage de pesée (<i>Max</i>)	30 kg	30 kg	36 kg
Reproductibilité	0,2 g	0,2 g	0,2 g
Linéarité	±0,5 g	±0,5 g	±0,6 g
Temps de montée du signal (type)	3 s		
Poids minimal d'une seule unité lors de comptage de quantités dans les conditions de laboratoire*	100 mg	100 mg	100 mg
Poids minimal d'une seule unité lors de comptage de quantités dans les conditions normales*	1 g	1 g	1 g
Points d'ajustement	10 / 15 / 20 / 30 kg	10 / 15 / 20 / 30 kg	10 / 15 / 20 / 30 / 36 kg
Poids d'ajustement recommandé (classe), en dehors de la livraison	30 kg (E2)	30 kg (E2)	10 kg (F1); 20 kg (F1)
Durée de préparation	2 h		
Unités de pesée	kg, g, dwt, tl (Tw), tl (HK), ozt, tl (Singap, Malays), ct, mo, lb, oz		
Humidité ambiante	relative, max. 80% (sans condensation)		
Température ambiante admissible	- 10 °C ... + 40 °C		
Tension de sortie de l'appareil	6 V, 1 A		
Tension d'entrée de l'adaptateur secteur	100 V - 240 V AC; 50 / 60 Hz		
Travail avec la batterie (sur demande)	durée de service 48 h (rétro-éclairage éteint) durée de service 24 h (rétro-éclairage allumé) temps de charge environ 8 heures		
Arrêt automatique (alimentation par piles, alimentation par batterie)	choix possibles entre : off, 30 s, 1, 2, 5, 30, 60 min		
Dimensions du boîtier	225 x 115 x 60 (L x P x H) [mm]		
Plateau de pesée, acier inoxydable	308 x 318 x 75 (L x P x H) [mm] Métal, peint	500 x 400 x 125 (L x P x H) [mm] Métal, peint	308 x 318 x 75 (L x P x H) [mm] Métal, peint
Poids net (kg)	7,5	19	9,5
Interfaces	RS-232 (en option), USB-Device (en option) par le biais de la prise KUP		
Équipement de pesage dans l'air	Crochet (en option)	non	Crochet (en option)

KERN	DS 36K0.2L	DS 60K0.2	DS 65K0.5
Référence / type	TDS 36K0.2L-A	TDS 60K0.2-A	TDS 65K0.5-A
Échelon (<i>d</i>)	0,2 g	0,2 g	0,5 g
Plage de pesée (<i>Max</i>)	36 kg	60 kg	60 kg
Reproductibilité	0,2 g	0,4 g	0,5 g
Linéarité	±0,6 g	±1 g	±1,5 g
Temps de montée du signal (type)	3 s		
Poids minimal d'une seule unité lors de comptage de quantités dans les conditions de laboratoire*	100 mg	200 mg	200 mg
Poids minimal d'une seule unité lors de comptage de quantités dans les conditions normales*	1 g	2 g	2 g
Points d'ajustement	10 / 15 / 20 / 30 / 36 kg	20 / 30 / 50 / 60 kg	20 / 30 / 50 / 60 kg
Poids d'ajustement recommandé (classe), en dehors de la livraison	10 kg (F1); 20 kg (F1)	60 kg (F1)	50 kg (F1)
Durée de préparation	2 h		
Unités de pesée	kg, g, dwt, tl (Tw), tl (HK), ozt, tl (Singap, Malays), ct, mo, lb, oz		
Humidité ambiante	relative, max. 80% (sans condensation)		
Température ambiante admissible	- 10 °C ... + 40 °C		
Tension de sortie de l'appareil	6 V, 1 A		
Tension d'entrée de l'adaptateur secteur	100 V - 240 V AC; 50 / 60 Hz		
Travail avec la batterie (sur demande)	durée de service 48 h (rétro-éclairage éteint) durée de service 24 h (rétro-éclairage allumé) temps de charge environ 8 heures		
Arrêt automatique (alimentation par piles, alimentation par batterie)	choix possibles entre : off, 30 s, 1, 2, 5, 30, 60 min		
Dimensions du boîtier	225 x 115 x 60 (L x P x H) [mm]		
Plateau de pesée, acier inoxydable	500 x 400 x 125 (L x P x H) [mm] Métal, peint		
Poids net (kg)	19		
Interfaces	RS-232 (en option), USB-Device (en option) par le biais de la prise KUP		
Équipement de pesage dans l'air	non		

KERN	DS 100K0.5	DS 150K1
Référence / type	TDS 100K0.5-A	TDS 150K1-A
Échelon (<i>d</i>)	0,5 g	1 g
Plage de pesée (<i>Max</i>)	100 kg	150 kg
Reproductibilité	0,5 g	1 g
Linéarité	±1,5 g	±3 g
Temps de montée du signal (type)	3 s	
Poids minimal d'une seule unité lors de comptage de quantités dans les conditions de laboratoire*	500 mg	1 g
Poids minimal d'une seule unité lors de comptage de quantités dans les conditions normales*	5 g	10 g
Points d'ajustement	20 / 50 / 100 kg	50 / 100 / 150 kg
Poids d'ajustement recommandé (classe), en dehors de la livraison	50 kg (F1)	150 kg (F1)
Durée de préparation	2 h	
Unités de pesée	kg, g, dwt, tl (Tw), tl (HK), ozt, tl (Singap, Malays), ct, mo, lb, oz	
Humidité ambiante	relative, max. 80% (sans condensation)	
Température ambiante admissible	- 10 °C ... + 40 °C	
Tension de sortie de l'appareil	6 V, 1 A	
Tension d'entrée de l'adaptateur secteur	100 V - 240 V AC; 50 / 60 Hz	
Travail avec la batterie (sur demande)	durée de service 48 h (rétro-éclairage éteint) durée de service 24 h (rétro-éclairage allumé) temps de charge environ 8 heures	
Arrêt automatique (alimentation par piles, alimentation par batterie)	choix possibles entre : off, 30 s, 1, 2, 5, 30, 60 min	
Dimensions du boîtier	225 x 115 x 60 (L x P x H) [mm]	
Plateau de pesée, acier inoxydable	500 x 400 x 125 (L x P x H) [mm] Métal, peint	
Poids net (kg)	19	
Interfaces	RS-232 (en option), USB-Device (en option) par le biais de la prise KUP	
Équipement de pesage dans l'air	non	

*** Poids minimal d'une seule pièce lors de comptage de quantités dans les conditions de laboratoire :**

- Conditions ambiantes idéales pour le comptage à haute résolution
- Pas de dispersion de masse des pièces comptées

**** Poids minimal d'une seule pièce lors de comptage de quantités dans les conditions normales :**

- Conditions environnementales agitées (rafales de vent, vibrations)
- Dispersion de masse des pièces comptées

2 Déclaration de conformité

La déclaration de conformité CE/UE à jour est disponible en ligne à l'adresse :

www.kern-sohn.com/ce

3 Aperçu de l'appareil

3.1 Éléments





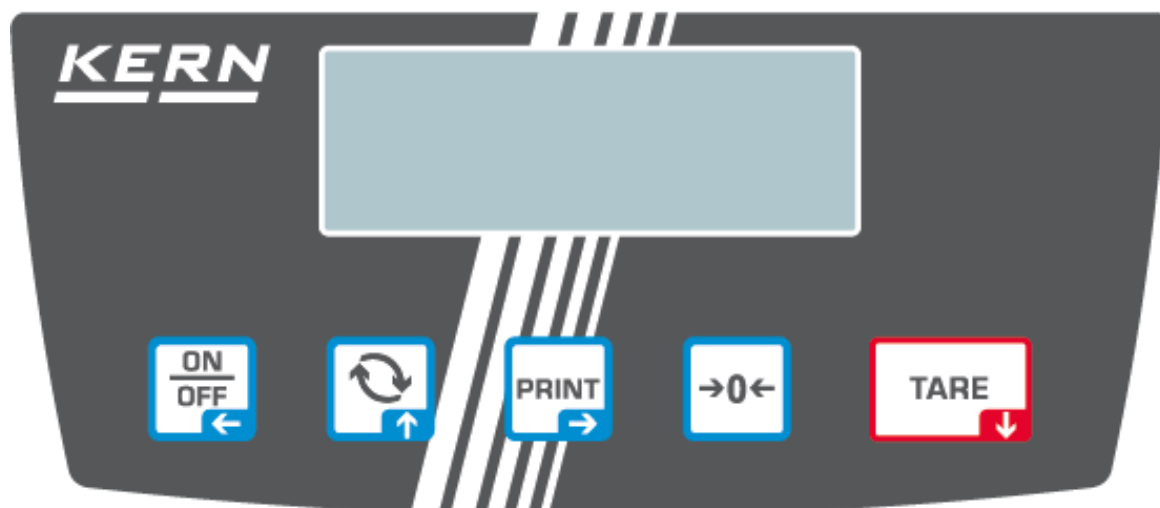

N°	Dénomination	N°	Dénomination
1	Plateau de pesée	5	Clavier
2	Prise d'adaptateur secteur	6	Boîtier de batterie
3	Prise KUP (KERN Universal Port)	7	Niveau (bulle d'air ; position en fonction du modèle)
4	Panneau d'affichage	8	Pied avec vis de réglage



3.2 Éléments de service



3.2.1 Aperçu du clavier





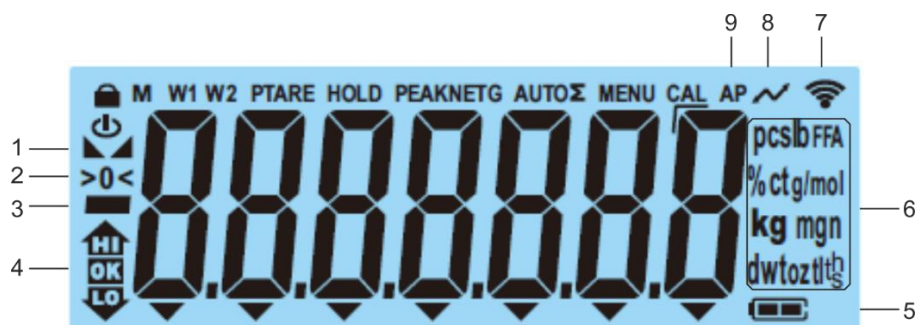

Touche	Dénomination	Fonction d'exploitation	Fonction dans le menu
	Touche ON/OFF	<ul style="list-style-type: none"> ➤ Allumer / éteindre (appuyer et maintenir enfoncée la touche) ➤ Allumer/éteindre le rétro-éclairage de l'écran (appuyer sur la touche) 	<ul style="list-style-type: none"> ➤ Touche directionnelle ← ➤ Retourner au niveau précédent du menu ➤ Quitter le menu / revenir au mode de pesée
	Touche ↻	<ul style="list-style-type: none"> ➤ Touche de commutation, voir chap. 8.5 	<ul style="list-style-type: none"> ➤ Touche directionnelle ↑ ➤ Choisir un élément de menu
	Touche PRINT	<ul style="list-style-type: none"> ➤ Envoi de données de pesée par l'interface 	<ul style="list-style-type: none"> ➤ Touche directionnelle → ➤ Activer un élément de menu ➤ Valider la sélection
	Touche ZERO	<ul style="list-style-type: none"> ➤ Mettre à zéro (Plage de mise à zéro 2% max.) 	
	Touche TARE	<ul style="list-style-type: none"> ➤ Tarer 	<ul style="list-style-type: none"> ➤ Appeler le menu de l'application (appuyer et maintenir enfoncée la touche) ➤ Touche directionnelle ↓ ➤ Choisir un élément de menu

3.2.2 Saisie numérique

Touche	Dénomination	Fonction
	Touche directionnelle →	Sélectionner une chiffre Valider les données saisies. Appuyez plusieurs fois sur la touche pour chaque position. Attendez que la fenêtre de saisie numérique s'affiche.
	Touche directionnelle ↓	Diminuer la valeur du chiffre clignotant (0 à 9)
	Touche directionnelle ↑	Augmenter la valeur du chiffre clignotant (0 à 9)

3.2.3 Indications possibles



Ligne	Affichage	Description
1		Affichage de la stabilité
2	>0<	Affichage du zéro
3		Indicateur de valeur négative
4		Repères de tolérance pour la pesée avec plage de tolérance
5		Indication du niveau de charge de la batterie
6	Indicateur d'unité	Unités de pesée accessibles, voir le chapitre 1 ou Unités d'application, voir le chapitre 10.4
7		Symbole du Wifi
8		Transfert de données en cours
9	AP	Fonction « Auto-Print » active
-	G	Indication de la masse brute
-	NET	Indicateur de valeur de poids net
-	Σ	Les données de pesée sont stockées dans la mémoire de sommation

4 Indications principales (généralités)

4.1 Usage prévu

La balance que vous venez d'acquérir sert à déterminer le poids (la valeur de la pesée) du matériel pesé. Elle doit être considérée en tant que « balance non automatique », c'est-à-dire le matériau à peser doit être déposé délicatement, manuellement, au centre du plateau. La valeur de la pesée peut être lue après sa stabilisation.

4.2 Utilisation inappropriée

- Nos balances ne sont pas des balances automatiques et ne sont pas destinées à être utilisées dans des processus de pesage dynamiques. Cependant, après avoir vérifié la plage d'utilisation individuelle et les exigences de précision spécifiques à l'application, énumérées ici, les balances peuvent également être utilisées pour des mesures dynamiques.
- Ne soumettez pas le plateau à une charge prolongée. Cela peut endommager le mécanisme de mesure.
- Évitez toute secousse et surcharge de la balance au delà de sa charge maximale (*Max*), prenant en compte la charge de la tare. Cela pourrait exposer la balance au risque de détérioration.
- N'utilisez jamais la balance dans les endroits susceptibles d'explosion. Le modèle fabriqué en série n'est pas équipé de protection contre les explosions.
- Il est interdit de modifier la construction de la balance. Cela peut entraîner l'affichage de résultats de mesure incorrects, la violation des conditions techniques de sécurité soit la détérioration de la balance.
- La balance ne peut être exploitée que conformément aux recommandations données. Autres utilisations/applications doivent faire l'objet d'une autorisation par écrit de KERN.

4.3 Garantie

La garantie expire en cas de :

- non respect des recommandations de cette notice ;
- usage non conforme aux applications décrites ;
- modification ou ouverture de l'appareil ;
- endommagement mécanique et provoqué par des matières, des liquides, l'usure naturelle ;
- mise en place ou installation électrique inadéquates ;
- surcharge du système de mesure.

4.4 Suivi des moyens de contrôle

Dans le cadre du système d'assurance qualité, il faut vérifier systématiquement les propriétés techniques de mesure de la balance et éventuellement du poids étalon disponible. À cette fin, un utilisateur responsable doit définir un cycle approprié ainsi que le type et la portée de ce contrôle. Des informations concernant le suivi des moyens de contrôle tels que les balances, ainsi que des poids étalon d'ajustement requis sont accessibles sur le site KERN (www.kern-sohn.com). Les poids étalon d'ajustement et les systèmes de pesée sont calibrés (étalonnés) rapidement et économiquement dans un centre agréé par KERN (adaptation aux normes obligatoires dans le pays).

5 Recommandations fondamentales de sécurité

5.1 Respecter les recommandations de cette notice d'emploi



⇒ Avant l'installation et la mise en service de l'appareil, lisez attentivement l'ensemble de cette notice d'emploi et ce même si vous avez déjà utilisé des balances KERN.

5.2 Formation du personnel

L'appareil ne doit être utilisé et entretenu que par le personnel formé à cette fin.

6 Transport et stockage

6.1 Contrôle à la réception

Dès la réception du colis, vérifiez s'il n'est pas visiblement endommagé à l'extérieur. Procédez de la même manière au moment de déballer l'appareil.

6.2 Emballage / retour



- ⇒ Conservez l'emballage d'origine pour le cas éventuel du retour de l'appareil au fabricant.
- ⇒ L'appareil ne peut être renvoyé que dans son emballage d'origine.
- ⇒ Avant l'expédition, déconnectez tous les câbles et toutes les pièces démontables/amovibles.
- ⇒ Il faut également restituer, le cas échéant, toutes les protections de transport.
- ⇒ Calez toutes les pièces, p. ex. le pare-brise, le plateau, l'adaptateur secteur etc. pour les protéger contre les déplacements et les dommages.

7 Déballage, installation et mise en service

7.1 Lieu d'emplacement, lieu d'exploitation

Les balances ont été conçues de manière à assurer des résultats fiables de pesage dans les conditions normales d'exploitation.

Le choix d'une localisation correcte de la balance assure un travail exact et rapide.

Dans le lieu d'emplacement, il faut respecter les principes suivants :

- La balance doit être posée sur une surface stable et plane.
- Évitez d'exposer la balance à une chaleur extrême ainsi qu'à une fluctuation de températures, par exemple en la plaçant près d'une source de chauffage, ou l'exposant directement aux rayons du soleil.
- La balance doit être protégée contre les courants d'air provenant des portes et fenêtres ouvertes.
- Évitez les secousses durant la pesée.
- Protégez la balance contre l'air fortement humide, les vapeurs et les poussières.
- N'exposez pas la balance de manière prolongée à une forte humidité. Installer un appareil froid dans un endroit plus chaud peut provoquer l'apparition d'une couche d'humidité (condensation de l'humidité atmosphérique sur l'appareil) non désirée. Dans ce cas, laissez l'appareil coupé du secteur s'acclimater à la température ambiante pendant environ 2 heures.
- Évitez les charges électrostatiques du matériel de pesée ou du récipient utilisé pour la pesée.
- N'utilisez pas l'appareil dans des zones présentant un risque d'explosion de substances ou dans des zones présentant un risque d'explosion de gaz, vapeurs, brouillards ou poussières !
- Éloignez les produits chimiques (par ex. liquides ou gaz) qui pourraient attaquer les surfaces internes et externes de la balance et les endommager.
- L'apparition de champs électromagnétiques, de charges électrostatiques (par exemple lors de la pesée/comptage de quantités de pièces en plastique), ainsi qu'une alimentation électrique instable peuvent provoquer des écarts d'affichage importantes (résultats de pesée erroné, ainsi que dommages à la balance). Déplacez l'appareil ou la source des perturbations.

7.2 Déballage et contrôle

Sortez l'appareil et les accessoires de l'emballage, retirez l'emballage et placez la balance sur le lieu de travail prévu. Vérifiez que tous les articles livrés sont disponibles et non endommagés.

Contenu de la livraison / accessoires de série :

- Balance, voir chapitre 3.1
- Adaptateur secteur
- Notice d'emploi
- Couvercle de service

7.3 Aménagement, installation et mise à niveau

- ⇒ Retirez la protection de transport, voir chapitre 7.3.1.
- ⇒ Installez le plateau de pesée et le pare-brise si nécessaire.
- ⇒ Placez la balance sur une surface plane.
- ⇒ Mettez la balance à niveau à l'aide des pieds avec des vis de réglage, la bulle d'air dans le niveau doit se trouver dans la zone recommandée.

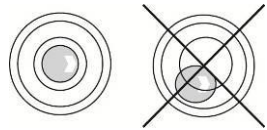

- ⇒ Vérifiez régulièrement la mise à niveau.

7.3.1 Protection de transport

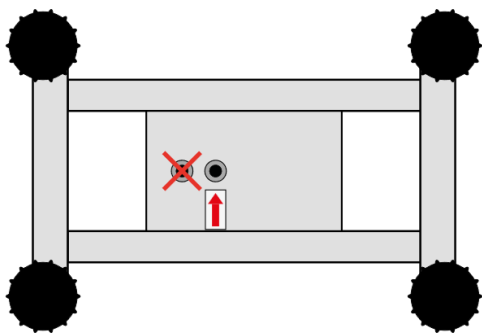
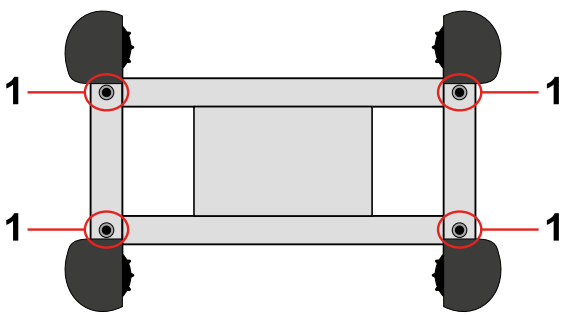
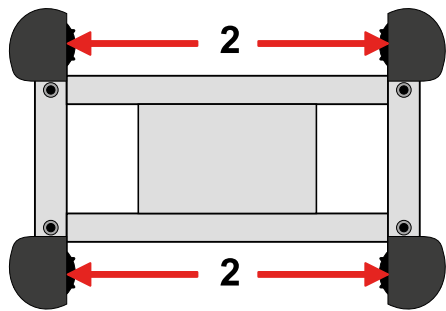
Modèles	
<ul style="list-style-type: none"> • DS 3K0.01S • DS 5K0.05S • DS 10K0.1S 	<ul style="list-style-type: none"> • DS 30K0.1L • DS 36K0.2L • DS 60K0.2 • DS 65K0.5 • DS 100K0.5 • DS 150K1
<p>Une vis comme sécurité de transport :</p> <p>La sécurité de transport se trouve sur le dessous de la plate-forme et est indiquée par une flèche :</p> 	<p>Quatre vis pour la sécurité de transport :</p> <p>Lorsque quatre vis sont utilisées comme sécurité de transport (1), elles se trouvent sous le plateau de pesée :</p>  <p>Les butées de charge d'angle (2) ne doivent pas être retirées :</p> 

i	<p>Il ne faut jamais retirer d'autres vis que celles utilisées pour la sécurité de transport, sinon la balance pourrait être endommagée.</p>
----------	--

7.4 Branchement secteur



Sélectionnez la prise correspondant au pays d'utilisation et branchez-la au bloc d'alimentation.



Vérifiez que la tension alimentant la balance est correctement réglée. La balance ne peut être connectée au secteur que lorsque les données de la balance (étiquette adhésive) correspondent à la tension d'alimentation locale.



Utilisez uniquement les adaptateurs secteur originaux de KERN. Utilisez d'autres accessoires exige un consentement de la part de KERN.



Important :

- Avant la mise en service, vérifiez que le cordon d'alimentation n'est pas endommagé.
- L'adaptateur secteur ne doit pas entrer en contact avec des liquides.
- La prise doit toujours être facilement accessible.

7.5 Alimentation par batterie (sur demande)

<p>NOTA</p>   	<ul style="list-style-type: none">⇒ La batterie et le chargeur sont compatibles entre eux. Utilisez uniquement l'adaptateur secteur fourni avec la balance.⇒ N'utilisez pas la balance pendant le processus de charge.⇒ La batterie ne peut être remplacée que par une batterie du même type ou du type recommandé par le fabricant.⇒ La batterie n'est pas protégée contre toutes les influences environnementales. L'exposition de la batterie à certaines conditions environnementales peut provoquer un incendie ou une explosion. Cela peut entraîner des blessures graves aux personnes ou des dommages matériels.⇒ Protégez la batterie contre le feu et la chaleur.⇒ Ne laissez pas la batterie entrer en contact avec des liquides, produits chimiques ou sels.⇒ N'exposez pas la batterie à une haute pression ou à un rayonnement micro-ondes.⇒ Ne modifiez ni ne manipulez les batteries et le chargeur de quelque manière que ce soit.⇒ N'utilisez pas une batterie défectueuse, endommagée ou déformée.⇒ Ne connectez pas entre eux et ne court-circuitiez pas les contacts électriques de la batterie avec des objets métalliques.⇒ L'électrolyte peut fuir d'une batterie endommagée. Le contact de l'électrolyte avec la peau ou les yeux peut provoquer une irritation.⇒ Lors de l'insertion ou du remplacement des piles, respectez la polarité (voir les informations dans le compartiment des piles).⇒ Connectez l'adaptateur secteur désactive le mode batterie. En mode secteur, lors d'une pesée de plus de 48 heures, retirez la pile ! (Risque de surchauffe),⇒ Si vous détectez des odeurs provenant de la batterie, son échauffement, décoloration ou déformation, débranchez-la immédiatement de l'alimentation électrique et, si possible, de la balance.
--	--

7.5.1 Charger les batteries

La batterie (sur demande) est chargée à l'aide du cordon d'alimentation fourni.

Avant d'utiliser la batterie pour la première fois, chargez-la à l'aide du câble secteur pendant au moins 15 heures.

Pour économiser la batterie, dans le menu (voir chapitre 13.3.1.) vous pouvez activer la fonction d'arrêt automatique < $\text{A} \square \text{E} \square \text{FF}$ >.

Lorsque la batterie est vide, l'écran affiche l'indiction < $L \square \text{bAt}$ >. Afin de recharger la batterie, connectez au plus vite l'adaptateur secteur. Le temps de charge pour recharger complètement est d'environ 8 heures.

7.6 Connecter les périphériques

Avant de connecter ou déconnecter les périphériques (imprimante, ordinateur) à/de l'interface de données, déconnectez obligatoirement la balance du réseau électrique.

Utilisez avec la balance les accessoires et les périphériques de KERN qui y sont adaptés de manière optimale.

7.7 Première mise en marche

Pour obtenir des résultats de pesée précis à l'aide des balances électroniques, il est nécessaire de s'assurer que la balance ait atteint la température de service souhaitée (voir « Durée de préparation », chap.1). Pendant la préparation, le système de pesée doit être alimenté en électricité (prise murale, batterie ou piles).

La précision de la balance dépend de l'accélération terrestre locale.

Suivez toujours les instructions du chapitre « Ajustement ».

7.8 Ajustement

Étant donné que la valeur de l'accélération terrestre n'est pas égale dans tous les points de la terre, il faut adapter chaque balance – conformément au principe de pesage résultant des principes de base de la physique – à l'accélération terrestre du lieu d'emplacement de la balance (uniquement si le système de pesée n'est pas ajusté d'usine dans le lieu d'emplacement). Suivez cette procédure d'ajustement au moment de première mise en service, après chaque déplacement et dans le cas d'oscillation de la température ambiante. Pour garantir des prises de mesures précises, il est recommandé de procéder périodiquement au réglage de la balance, y compris en mode de pesée.

- i** • Dans la mesure du possible, procédez à l'étalonnage en utilisant un poids dont la masse est proche à la charge maximale de la balance (poids d'ajustement recommandé, voir le chapitre 1). L'ajustement peut être réalisé à l'aide d'autres poids, aux autres valeurs nominales ou classes de tolérance, mais cette pratique n'est pas optimale du point de vue de la technique de mesure. La précision du poids d'ajustage doit correspondre approximativement à l'échelon [d] de la balance, et encore mieux si elle est légèrement supérieure. Les informations sur les masses d'étalonnage sont disponibles sur le site Web : <http://www.kern-sohn.com>
- Assurez la stabilité de l'entourage de l'appareil. Un temps de préchauffage est nécessaire pour la stabilisation (voir chap.1).
- Assurez-vous qu'il n'y a aucun objet sur le plateau de pesée.
- Évitez les vibrations et les courants d'air.
- Procédez à l'ajustement uniquement lorsque le plateau de pesée standard est en place.

7.8.1 Ajustement externe < cALÉHt >

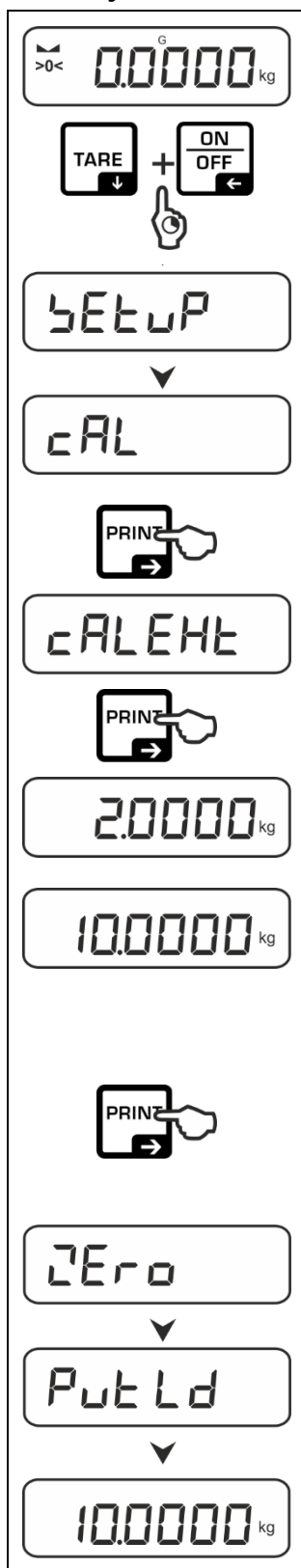

⇒ Pour appeler le menu de configuration, appuyez simultanément sur les touches **TARE** et **ON/OFF**.

⇒ Attendez que le premier élément de menu < cAL > apparaisse.

⇒ Confirmez en appuyant sur la touche →, l'écran affichera l'indication < cALÉHt >.

⇒ Confirmez en appuyant sur la touche →, le premier poids d'ajustage sélectionnable s'affiche.

⇒ Utilisez les touches directionnelles ↓↑ pour sélectionner le poids d'ajustage souhaité, voir chap.1 « Points d'ajustement » ou « Poids d'ajustement recommandé ».

⇒ Préparez le poids d'ajustement requis.

⇒ Validez la sélection en appuyant sur la touche →. L'écran affichera un après l'autre les indications < Zero > et < Put Ld >, suivi de la valeur de masse du poids d'ajustement à placer sur la balance.

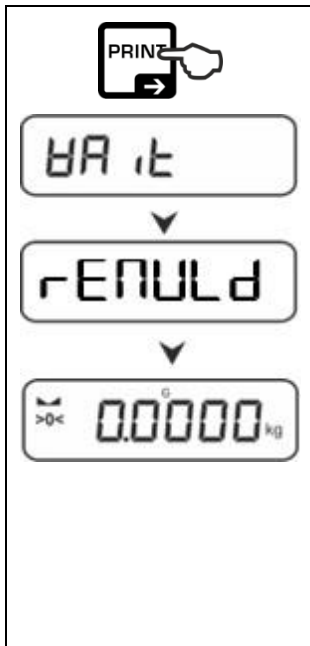

⇒ Placez le poids d'ajustement et confirmez en appuyant sur la touche →, les indications < dR t > et < rENULd > s'affichent successivement.

⇒ Lorsque l'indication < rENULd >, s'affiche, retirez le poids d'ajustement.

⇒ Après un ajustement correct, la balance retournera automatiquement au mode de pesée. En cas d'erreur d'ajustement (p. ex. articles sur le plateau de pesée), l'écran affichera le message d'erreur < ErOR >. Éteignez la balance et répétez le procédure d'ajustement.

7.8.2 Ajustement externe à l'aide d'un poids d'ajustement défini par l'utilisateur < cALÉud >

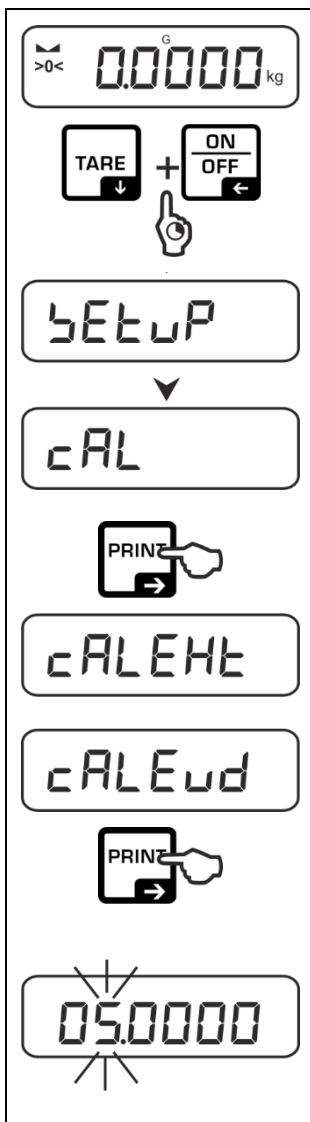

⇒ Pour appeler le menu de configuration, appuyez simultanément sur les touches TARE et ON/OFF.

⇒ Attendez que le premier élément de menu < cAL > apparaisse.

⇒ Confirmez en appuyant sur la touche →, l'écran affichera l'indication < cALÉHt >.

⇒ À l'aide des touches directionnelles ↓↑, sélectionnez l'élément de menu < cALÉud >.

⇒ Confirmez en appuyant sur la touche →. La fenêtre de saisie numérique apparaît, vous permettant de saisir la masse du poids d'ajustement. La position active clignote.

⇒ Préparez le poids d'ajustement.

⇒ Saisir la valeur de la masse, saisie numérique, voir chapitre 3.2.2.

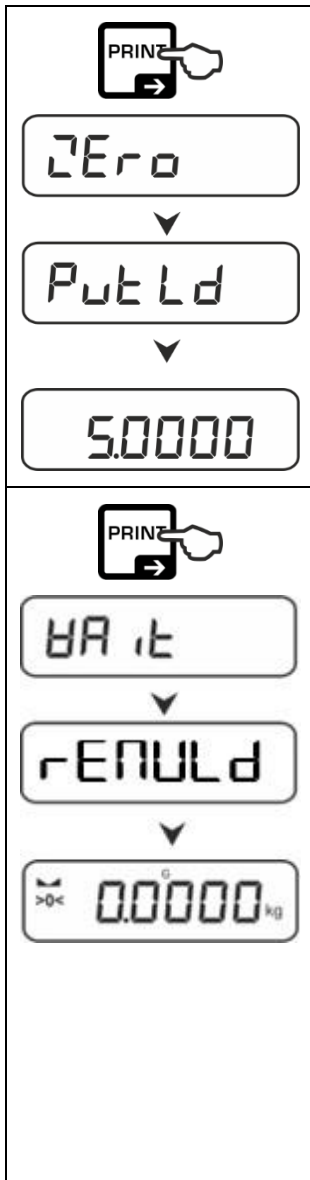

⇒ Validez la sélection en appuyant sur la touche →. L'écran affichera un après l'autre les indications < Zero > et < Put Ld >, suivi de la valeur de masse du poids d'ajustement à placer sur la balance.

⇒ Placez le poids d'ajustement et confirmez en appuyant sur la touche →, les indications < HA it > et < rENULd > s'affichent successivement.

⇒ Lorsque l'indication < rENULd >, s'affiche, retirez le poids d'ajustement.

⇒ Après un ajustement correct, la balance retournera automatiquement au mode de pesée. En cas d'erreur d'ajustement (p. ex. articles sur le plateau de pesée), l'écran affichera le message d'erreur < Erro >. Éteignez la balance et répétez le procédure d'ajustement.

7.8.3 Constante de gravité du lieu d'ajustement < GrAADJ >

The diagram illustrates the steps to adjust the gravity constant (GrAADJ) on a scale's display:

- Initial State:** The display shows $>0< \overset{G}{0.0000} \text{ kg}$.
- Step 1:** Pressing the **TARE** (down arrow) and **ON/OFF** (left arrow) keys simultaneously.
- Step 2:** The display shows **SETUP**.
- Step 3:** Pressing the down arrow key.
- Step 4:** The display shows **cAL**.
- Step 5:** Pressing the **PRINT** (right arrow) key.
- Step 6:** The display shows **cALEHT**.
- Step 7:** Pressing the down arrow key.
- Step 8:** The display shows **GrAADJ**.
- Step 9:** Pressing the **PRINT** (right arrow) key.
- Step 10:** The display shows **980665** with a cursor and a blink indicator.
- Step 11:** Pressing the **PRINT** (right arrow) key.
- Step 12:** The display shows **GrAADJ**.
- Step 13:** Pressing the left arrow key multiple times.
- Final State:** The display returns to $>0< \overset{G}{0.0000} \text{ kg}$.

⇒ Pour appeler le menu de configuration, appuyez simultanément sur les touches **TARE** et **ON/OFF**.

⇒ Attendez que le premier élément de menu < cAL > apparaisse.

⇒ Confirmez en appuyant sur la touche →, l'écran affichera l'indication < cALEHT >.

⇒ À l'aide des touches directionnelles ↓↑, sélectionnez l'élément de menu < GrAADJ >.

⇒ Confirmez en appuyant sur la touche →, l'écran affichera l'indication actuelle. La position active clignote.

⇒ Saisissez la valeur voulue et confirmez en appuyant sur la touche →, saisie numérique, voir le chapitre 3.2.2. Ensuite, la balance revient au menu.

⇒ Pour quitter le menu, appuyez plusieurs fois sur la touche ←.

7.8.4 Constante de gravité du lieu d'emplacement < GrAUBE >

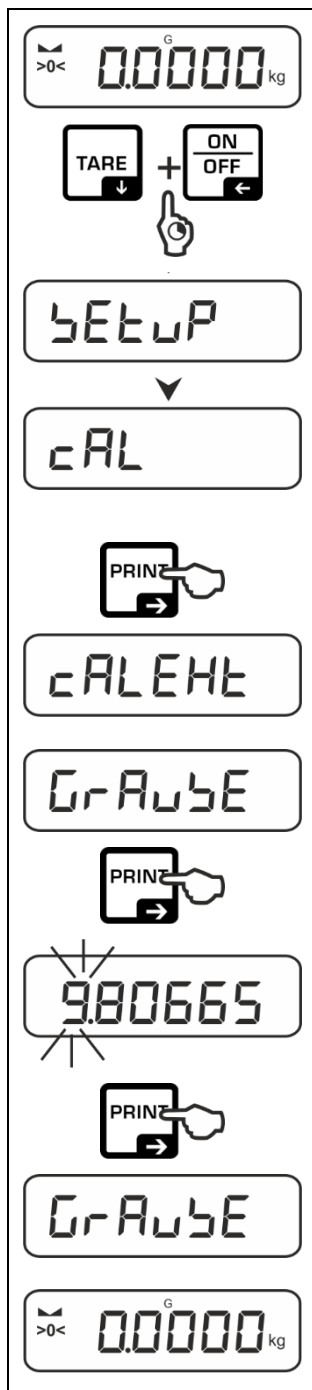

⇒ Pour appeler le menu de configuration, appuyez simultanément sur les touches **TARE** et **ON/OFF**.

⇒ Attendez que le premier élément de menu < cAL > apparaisse.

⇒ Confirmez en appuyant sur la touche →, l'écran affichera l'indication < cALHE >.

⇒ À l'aide des touches directionnelles ↓↑, sélectionnez l'élément de menu < GrAUBE >.

⇒ Confirmez en appuyant sur la touche →, l'écran affichera l'indication actuelle. La position active clignote.

⇒ Saisissez la valeur voulue et confirmez en appuyant sur la touche →, saisie numérique, voir le chapitre 3.2.2. Ensuite, la balance revient au menu.

⇒ Pour quitter le menu, appuyez plusieurs fois sur la touche ←.

8 Mode de base

8.1 Allumer/éteindre

Allumer :

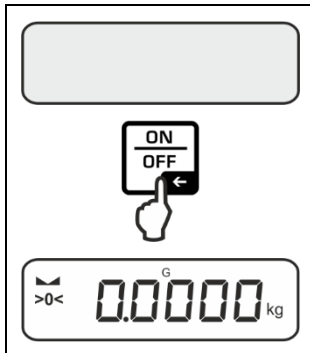

- ⇒ Appuyez sur la touche **ON/OFF**. Une fois l'affichage allumé, la balance effectue un auto-test. Attendez l'affichage de la masse. La balance est prête à fonctionner avec la dernière application active.

Éteindre :

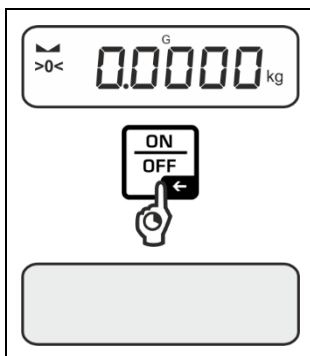

- ⇒ Appuyez et maintenez enfoncée la touche **ON/OFF**, jusqu'à ce que l'affichage s'éteigne.

8.2 Pesée simple

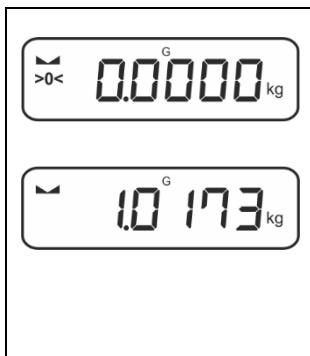

- ⇒ Vérifiez que l'indicateur de zéro [**>0<**] est affiché et si nécessaire, appuyez sur la touche **ZERO** pour le mettre à zéro.
- ⇒ Placez le matériau à peser.
- ⇒ Attendez l'apparition de l'indication de la stabilisation ().
- ⇒ Lisez le résultat de la pesée.



Avertissement de surcharge

Évitez absolument de surcharger l'appareil au-dessus de la charge maximale (*Max*), prenant en compte la charge de la tare.

Cela pourrait endommager le plateau où le panneau d'affichage.

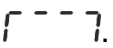
Le dépassement de la charge maximale est indiqué par le symbole .

Déchargez la balance ou réduisez la précharge.

8.3 Mettre à zéro

Afin d'obtenir les résultats optimaux de pesée, la balance doit être mise à zéro avant la pesée.

La mise à zéro est possible uniquement dans la plage de $\pm 2\%$ Max.

Si les valeurs sont supérieures à $\pm 2\%$ Max, un message d'erreur $\langle \square \square \square \square \square \square \rangle$ s'affiche.

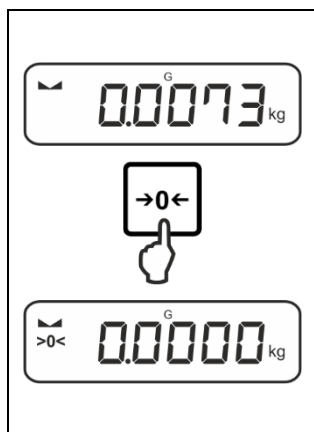

- ⇒ Déchargez la balance.
- ⇒ Appuyez sur la touche **ZERO** pour remettre la balance à zéro.

8.4 Tarer

Il est possible de tarer le poids d'un récipient en appuyant sur une touche et dans le cas des pesées postérieures, la masse affichée sera la masse nette du matériel pesée.

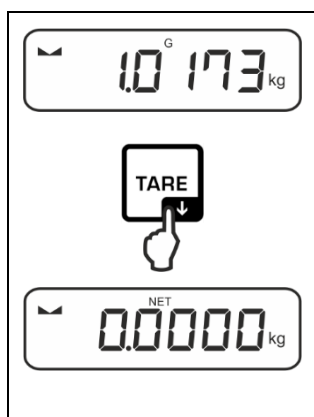

- ⇒ Posez le récipient utilisé sur le plateau de la balance.
- ⇒ Attendez l'apparition de l'indication de la stabilisation ($\blacktriangle \blacktriangle$) et ensuite appuyer sur la touche **TARE**. La masse du récipient sera enregistré dans la mémoire de la balance. Il s'affiche: une indication de zéro et l'indicateur $\langle \mathbf{NET} \rangle$.
L'indicateur $\langle \mathbf{NET} \rangle$ signale que toutes les valeurs de poids affichées sont des valeurs nettes.





- Après avoir déchargé la balance, la valeur enregistrée de la tare apparaît avec le symbole de moins.
- Pour supprimer la valeur de tare enregistrée, déchargez le plateau de pesée et appuyez sur la touche **TARE** ou la touche **ZERO**.
- Le procédé de tare peut être répété autant de fois que nécessaire, par exemple lors de la pesée de plusieurs composants d'un mélange (poids additionnel). La limite est atteinte au moment d'atteindre la limite de la plage de tare.
- Saisie numérique de la tare (fonction PRE-TARE) :

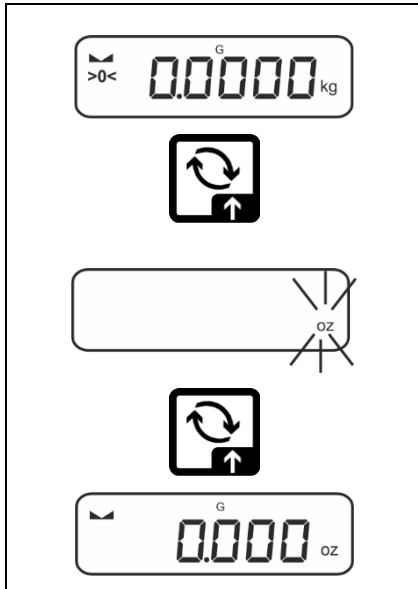

8.5.1 Changer d'unité de pesée

Par défaut, la touche de commutation  est réglée de sorte qu'en appuyant sur la touche vous basculez entre les unités de pesage.

Activer une unité:



La première pression sur la touche  permet de spécifier l'unité de sélection rapide.

- ⇒ Appuyez sur la touche  et attendez que l'affichage commence à clignoter.
- ⇒ A l'aide des touches de navigation , sélectionnez le unité de pesée et confirmez en appuyant sur la touche .

Basculer entre les unités:

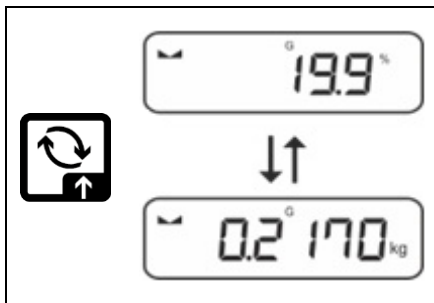

- ⇒ La touche  bascule entre l'unité active 1 et l'unité 2.

Activer une autre unité:

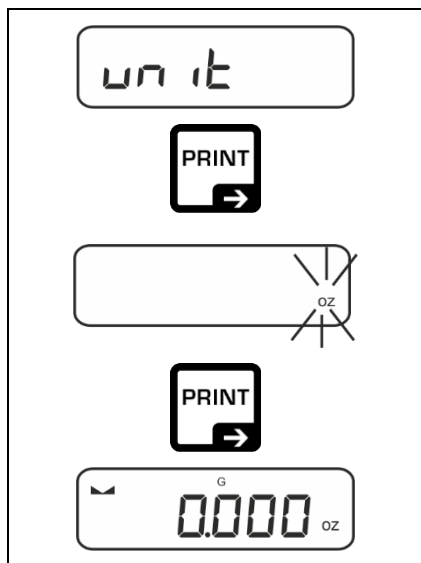

⇒ Sélectionnez le réglage dans le menu < un it > et confirmez en appuyant sur la touche →.

⇒ Attendez que le voyant clignote.

⇒ A l'aide des touches de navigation ↓↑, sélectionnez le unité de pesée et confirmez en appuyant sur la touche →.

i Les réglages nécessaires pour sélectionner l'unité d'application (FFA, %, mol) sont indiqués au chap. 10.4.2, 10.4.3 et 10.4.4.

8.5.2 Afficher la valeur de masse brute

Par défaut, la touche de commutation ↻ est réglé de sorte qu'**en appuyant et maintenant la touche** vous pouvez afficher la valeur de la masse brute.

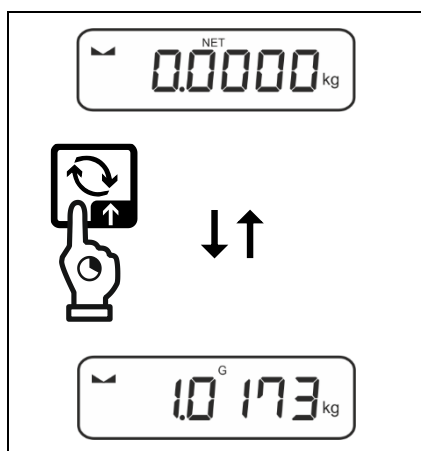

⇒ Maintenez la touche ↻ enfoncée jusqu'à ce que la valeur du poids brut s'affiche.

Après avoir relâché la touche, la valeur de masse brute reste affichée pendant un certain temps.

8.6 Pesage dans l'air

Le pesage dans l'air vous permet de peser des articles qui, en raison de leur taille ou de leur forme, ne peuvent pas être placés sur le plateau de la balance.

Les pas à suivre sont les suivants :

- ⇒ Éteignez la balance.
- ⇒ Enlever le plateau de pesée.
- ⇒ Poser le plateau de pesée avec l'étrier & le crochet montés (Article en option).
- ⇒ Posez la balance au-dessus de l'orifice.
- ⇒ Suspendez le matériau à peser et effectuez la pesée.



MISE EN GARDE

- **Tous les objets suspendus doivent être suffisamment stables et le matériau à peser doit être bien fixé (risque de rupture).**
- **Ne suspendez jamais des charges dépassant la charge maximale indiquée (*Max*) (risque de rupture).**

Aucun être vivant qui pourrait être lésé ou aucun objet qui pourrait être détérioré ne doit pas se trouver au-dessous de la charge suspendue.



CONSIGNE

Après avoir terminé la pesée sous la balance, il est nécessaire de refermer l'orifice dans la base de la balance (protection contre la poussière).

9 Conception de prise en main

La balance est livrée d'usine avec diverses applications (pesage simple, pesage de avec plage de tolérance, comptage de quantités). Après la première mise en marche, la balance démarre moyennant l'application <Pesage>.

Après avoir allumé la balance, le mode de son fonctionnement ultérieur peut être défini en sélectionnant l'application appropriée dans le **menu des applications** (voir le chapitre 13.2). Soit le mode de pesée standard, soit par exemple le mode de pesée avec plage de tolérance, soit le mode de comptage de quantités.

Sélectionner l'application:

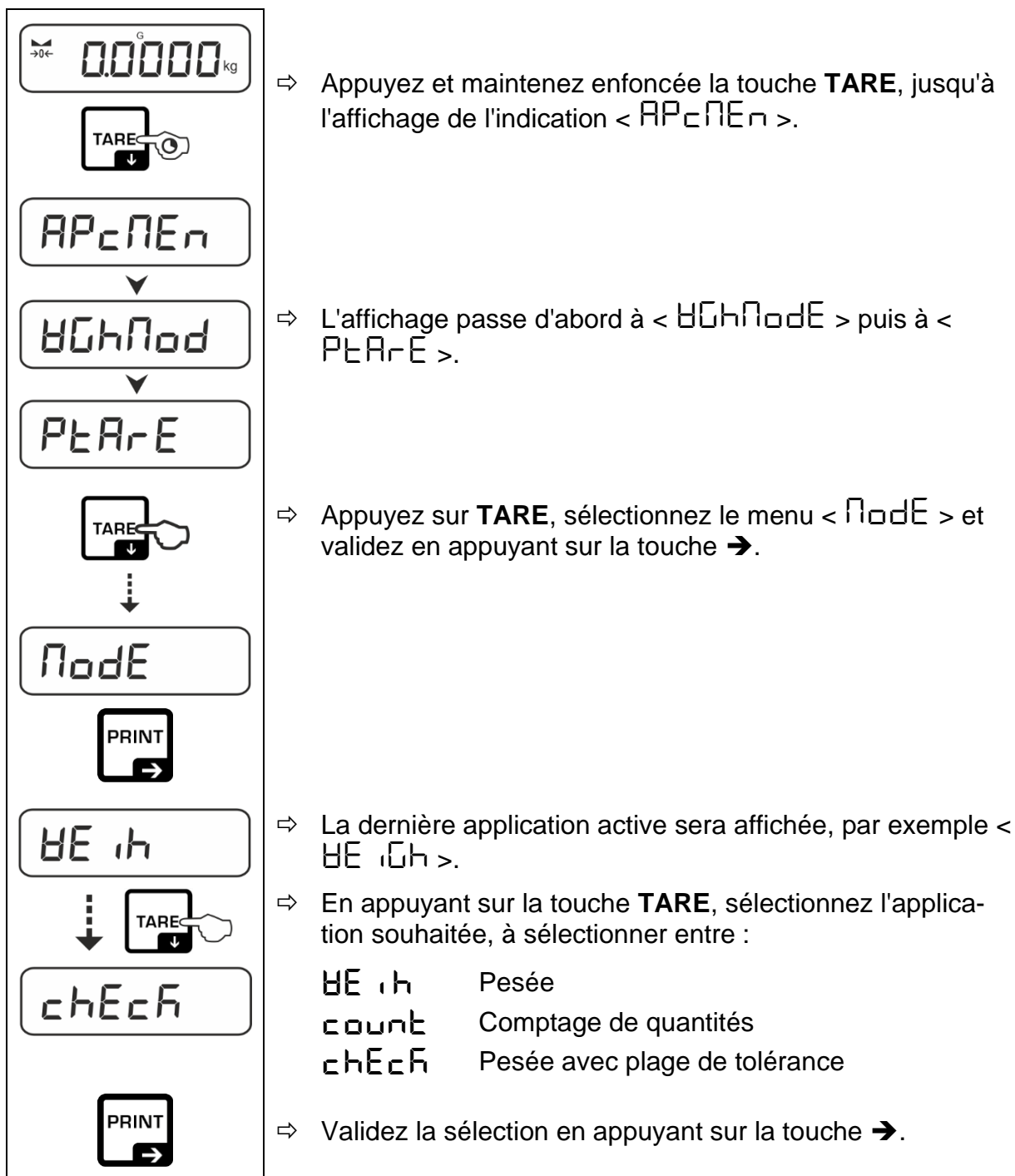

Lorsque vous sélectionnez une application, seuls les paramètres spécifiques à l'application sont affichés dans le menu de l'application, vous permettant d'atteindre votre destination rapidement et directement.



- Pour plus d'informations sur les paramètres d'application spécifiques, reportez-vous à la description de chaque application.
- Tous les réglages de base et les paramètres influençant le fonctionnement de la balance sont introduits dans le **menu de configuration** (voir le chapitre 13.3).
Ces paramètres s'appliquent à toutes les applications.
- Le nombre d'applications disponibles dépend du modèle.

Modifier l'application :

- ⇒ Appuyez et maintenez appuyée la touche **TARE** jusqu'à ce que le premier élément de menu de configuration apparaisse.
- ⇒ Appuyez sur ↓, sélectionnez le menu < **ModE** > et validez en appuyant sur la touche →. Le réglage actuel s'affiche.
- ⇒ En appuyant sur la touche ↓, sélectionnez l'unité souhaité et confirmez en appuyant sur la touche →.

10 Application <Pesage>

Comment réaliser un pesage simple et tarer, voir le chapitre 8.2 ou 8.4. Les autres options de paramétrage spécifiques sont décrites dans les chapitres suivants.

i Si l'application <Pesage> n'est pas encore active, sélectionnez dans le menu l'option < **ΠodE** > ➔ < **ϑE ιh** >, voir le chapitre 9.

10.1 Réglages spécifiques de l'application

Appeler le menu :

- ⇒ Appuyez et maintenez enfoncée la touche **TARE**, jusqu'à l'affichage de l'indication < **ΡεΑρε** >.
- ⇒ L'affichage passe d'abord à < **ϑGhΠodE** >, puis à < **ΡεΑρε** >.
- ⇒ Naviguer dans le menu, voir le chapitre 13.1.









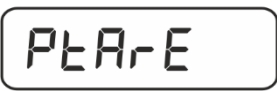

Aperçu:

Niveau 1	Niveau 2	Niveau 3	Description / chapitre
ΡεΑρε PRE-TARE	ΑρεαυΑΛ		Accepter la masse placée comme valeur PRE-TARE, voir chap. 10.2.1
	ΠΑουΑΛ		Saisie numérique de la tare, voir le chapitre 10.2.2
	εΛΕΑρε		Supprimer les valeurs PRE-TARE
hold	-		Activer la fonction Hold voir le chapitre 10.3
ουιε Unités	unités de pesée accessibles, voir le chapitre 1		Cette fonction détermine l'unité de pesée dans laquelle le résultat est affiché, voir le chapitre 10.4.1.
	pcs		Unité d'application « Comptage de quantités »
	FFA		Facteur de multiplication, voir le chapitre 10.4.2
	%		Unité d'application « Déterminer le pourcentage », voir le chapitre 10.4.3
	mol		Mode de pesée molaire, voir le chapitre 10.4.4
ΠodE Applications	ϑE ιh	Pesée	voir le chapitre 9
	εουυε	Comptage de quantités	
	εhεεh	Pesée avec plage de tolérance	

10.2 PRE-Tare

10.2.1 Accepter la masse placée comme valeur PRE-TARE









< P_TA_rE > → < A_ct_uA_L >

	⇒	Posez le récipient utilisé.
	⇒	Appelez les paramètres du menu < P _T A _r E > et confirmez en appuyant sur la touche →.
	⇒	Pour accepter le poids placé comme valeur PRE-TARE, à l'aide des touches directionnelles ↓↑, sélectionnez l'élément de menu < A _c t _u A _L >.
		
	⇒	Confirmez en appuyant sur la touche →. L'indication < H _A R _I T > s'affichera.
		
	⇒	La masse du récipient utilisé pour la pesée est enregistré comme tare. Sont affichés : l'affichage du zéro, les indicateurs <PTARE> et <NET>.
	⇒	Retirez le récipient de pesée, l'écran affichera la tare avec signe de valeur négative.
	⇒	Posez le récipient utilisé rempli.
	⇒	Attendez l'apparition de l'indication de la stabilisation ().
	⇒	Lisez le poids net.

i La tare introduite s'applique jusqu'à l'introduction d'une nouvelle tare. Pour le supprimer, appuyez sur la touche **TARE** ou confirmez le réglage du menu < C_LE_AR > en appuyant sur la touche →.



10.2.2 Saisie numérique de la tare connue

< P T A R E > → < N A R U A L >

	⇒ Appelez les paramètres du menu < P T A R E > et confirmez en appuyant sur la touche →.
	
	⇒ À l'aide des touches directionnelles ↑, sélectionnez l'option < N A R U A L > et confirmez en appuyant sur la touche →.
	
	⇒ Saisissez la tare connue, saisie numérique voir le chapitre 3.2.2, la position active clignote.
	
	⇒ La masse saisie est enregistré sous forme de tare, les indicateurs < P T A R E > et < N E T > s'affichent, accompagnés de la tare avec un signe négatif.
	⇒ Posez le récipient utilisé rempli. ⇒ Attendez l'apparition de l'indication de la stabilisation (). ⇒ Lisez le poids net.

i La tare introduite s'applique jusqu'à l'introduction d'une nouvelle tare. Pour l'effacer, saisissez la valeur de zéro ou confirmez le réglage du menu < C L E A R > en appuyant sur la touche →.

10.3 La fonction Data-Hold

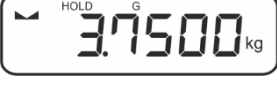
	⇒ Sélectionnez les réglages du menu < h o l d >.
	⇒ Placez le matériau à peser.
	⇒ Confirmez en appuyant sur la touche →.
	⇒ La première valeur de pesée stable est conservée à l'écran, ce qui est indiqué par le symbole [HOLD] sur le bord supérieur de l'écran. Après le déchargement, la valeur reste affichée pendant 10 secondes.

10.4 Unités de pesée

10.4.1 Configurer l'unité de pesée

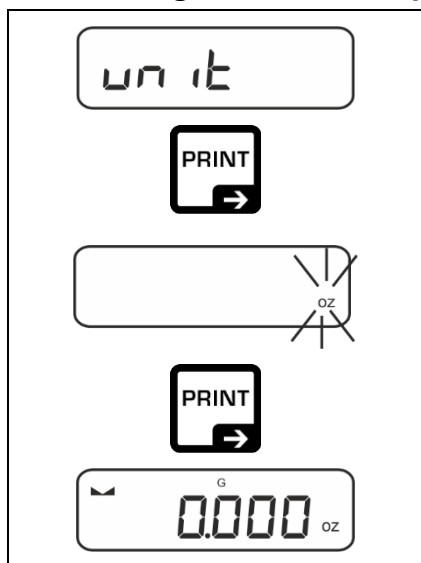

⇒ Sélectionnez le réglage dans le menu < un it > et confirmez en appuyant sur la touche →.

⇒ Attendez que le voyant clignote.

⇒ A l'aide des touches de navigation ↓↑, sélectionnez le unité de pesée et confirmez en appuyant sur la touche →.

i

- Les réglages nécessaires pour sélectionner l'unité d'application (FFA, %, mol) sont indiqués au chap. 10.4.2, 10.4.3 et 10.4.4.
- La touche ↻ (réglage par défaut) permet de basculer entre l'unité active 1 et l'unité 2 (réglage standard de la touche), voir le chapitre 8.5. Autres options de réglage, voir le chapitre 13.3.1).



10.4.2 Peser avec facteur de multiplication avec l'unité d'application <FFA>

Vous définissez ici le facteur de multiplication du résultat (en grammes).

Ainsi, lors de la détermination de la masse vous pouvez, par exemple, faire répercuter le facteur d'erreur connu.

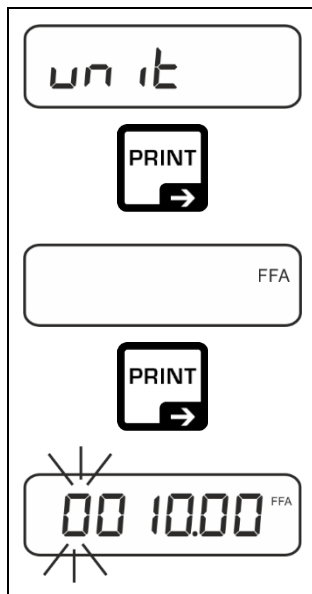

⇒ Sélectionnez le réglage dans le menu < unit > et confirmez en appuyant sur la touche →.

⇒ A l'aide des touches de navigation ↑↓, sélectionnez le réglage <FFA> et confirmez en appuyant sur la touche →.

⇒ Saisissez le facteur de multiplication, saisie numérique, voir le chapitre 3.2.2, la position active clignote.

10.4.3 Pesée en pourcentage avec unité d'application <%>

L'unité d'application < % > permet de contrôler la masse d'un échantillon en pourcentage par rapport à la masse de référence.

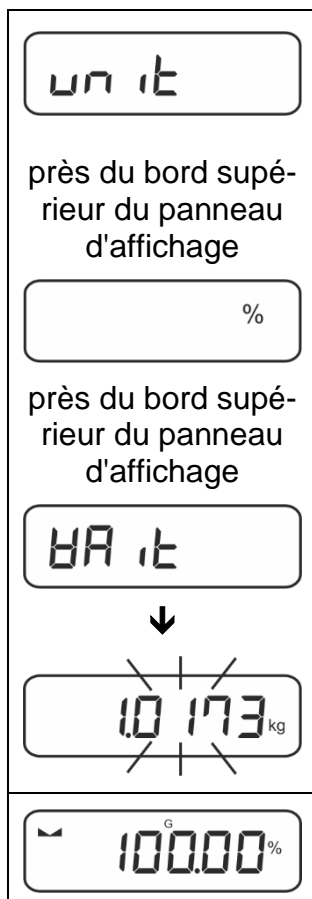

⇒ Sélectionnez dans le menu l'option < unit >.

⇒ Placez une masse de référence correspondant à 100%.

⇒ Confirmez en appuyant sur la touche →.

⇒ A l'aide des touches de navigation ↑↓, sélectionnez le réglage <%> et confirmez en appuyant sur la touche →.

⇒ Confirmez la valeur de la masse de référence clignotante en appuyant sur la touche →.

⇒ Désormais, le poids de l'échantillon est affiché en pourcentage par rapport au poids de référence.

10.4.4 Mode de pesée molaire

Cette fonction calcule la quantité d'une substance (en mol) sur la base de la masse molaire et du poids de la substance.

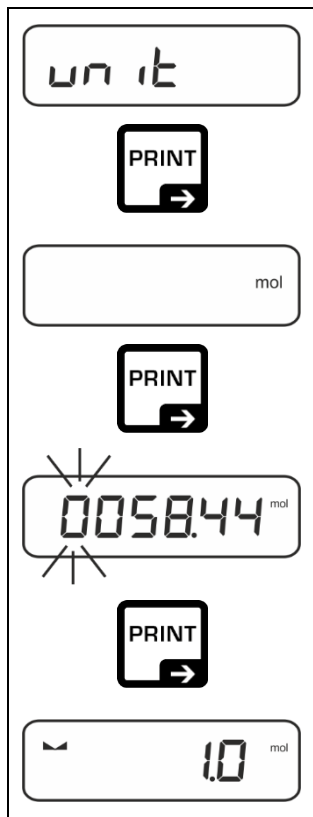

⇒ Sélectionner le réglage de menu <unit> et confirmer avec la touche →.

⇒ Sur les touches de navigation ↓↑ choisir le réglage <mol> et confirmer sur la touche →.

⇒ Saisir la masse molaire de la substance, saisie numérique cf. chap. 3.2.2, le chiffre actif clignote.

⇒ Peser la substance. Le poids s'affiche en mol.

11 Application <Comptage de quantités>



Si l'application <Comptage de quantités> n'est pas encore active, sélectionnez dans le menu l'option < Mode > ➔ < count >, voir le chapitre 9.

11.1 Réglages spécifiques de l'application

Appeler le menu :

- ⇒ Appuyez et maintenez enfoncée la touche **TARE**, jusqu'à l'affichage de l'indication < APcNEr >.
- ⇒ L'affichage passe d'abord à < couMod >, puis à < rEF >.
- ⇒ Naviguer dans le menu, voir le chapitre 13.1.

Aperçu:

Niveau 1	Niveau 2	Niveau 3	Description / chapitre
rEF Nombre de pièces de référence	5	Nombre de pièces de référence 5	
	10	Nombre de pièces de référence 10	
	20	Nombre de pièces de référence 20	
	50	Nombre de pièces de référence 50	
	FrEE	Saisir librement les valeurs, saisie numérique, voir le chapitre 3.2.2	
	inPut	Saisir la masse individuelle des pièces, saisie numérique, voir le chapitre 3.2.2	
PrArE PRE-TARE	ActUAL	Accepter la masse placée comme valeur PRE-TARE, voir le chapitre 10.2.1	
	MANUAL	Saisie numérique de la tare, voir le chapitre 10.2.2	
	cLEAR	Supprimer les valeurs PRE-TARE	
tArGEt Comptage cible	VALuE	Mode de comptage de quantités	voir le chapitre 11.2.2
	ErruPP	Seuil supérieur de tolérance	
	ErrLoB	Seuil inférieur de tolérance	
	cLEAR	Supprimer les réglages	
ModE Applications	count	Comptage de quantités	voir le chapitre 9
	chEcK	Pesée avec plage de tolérance	
	BE th	Pesée	

11.2 Prise en main de l'application

11.2.1 Comptage de quantités

Avant qu'il soit possible de procéder au comptage de quantités à l'aide de la balance, il faut déterminer la masse moyenne d'une pièce (masse unitaire), appelée valeur de référence. Pour cela, il faut placer un certain nombre de pièces à compter. La balance va calculer la masse totale qui sera divisée par le nombre des pièces, appelé nombre de pièces de référence. Ensuite, en fonction de la masse moyenne calculée d'une seule pièce, la quantité sera déterminé.

- i** • Plus le nombre de pièces de référence est important, plus la précision de comptage est élevée.
- Dans le cas de petites pièces ou de pièces très hétérogènes, la valeur de référence doit être suffisamment élevée.
- Le poids minimum des pièces comptées, voir tableau « Caractéristiques techniques »

1. Déterminer une valeur de référence

Nombre de pièces de référence 5, 10, 20 ou 50 :

	⇒ Le cas échéant, placez le récipient de pesée et tarez la balance.
	⇒ Placez le nombre requis de pièces de référence.
	⇒ Appelez les paramètres du menu < REF > et confirmez en appuyant sur la touche →.
	⇒ Utilisez les touches de navigation ↑ pour sélectionner le nombre de pièces de référence (5, 10, 20, 50) correspondant à la charge de référence placée et validez en appuyant sur la touche →.
	⇒ La masse moyenne d'une seule pièce sera déterminée par la balance et ensuite, le nombre de pièces sera affiché.
	⇒ Retirez le poids de référence. La balance est maintenant en mode comptage de quantités et vous permet de compter toutes les pièces sur le plateau de pesée.

Nombre d'unités de référence défini par l'utilisateur:

rEF	⇒ Le cas échéant, placez le récipient de pesée et tarez la balance.
PRINT →	⇒ Placez le nombre requis de pièces de référence.
FrEE pcs	⇒ Appelez les paramètres du menu < rEF > et confirmez en appuyant sur la touche →.
PRINT →	⇒ À l'aide des touches directionnelles ↓↑, sélectionnez l'option < FrEE > et confirmez en appuyant sur la touche →.
000033 pcs	⇒ La fenêtre de saisie numérique s'affiche.
00033 pcs	⇒ Saisissez et confirmez le nombre de pièces de référence posé, saisie numérique, voir le chapitre 3.2.2.
↓	⇒ La masse moyenne d'une seule pièce sera déterminée par la balance et ensuite, le nombre de pièces sera affiché.
G 0 pcs	⇒ Retirez le poids de référence. La balance est maintenant en mode comptage de quantités et vous permet de compter toutes les pièces sur le plateau de pesée.

Comptage avec masse librement sélectionnée d'une seule pièce

rEF	⇒ Appelez les paramètres du menu < rEF > et confirmez en appuyant sur la touche →.
PRINT →	
inPut	⇒ À l'aide des touches directionnelles ↓↑, sélectionnez l'option < inPut > et confirmez en appuyant sur la touche →.
PRINT →	
00034 kg	⇒ A l'aide des touches de navigation ↓↑, sélectionnez le unité de pesée et confirmez en appuyant sur la touche →.
3.4 g	⇒ A l'aide des touches de navigation ↓↑, sélectionnez le position de la virgule et confirmez en appuyant sur la touche →.

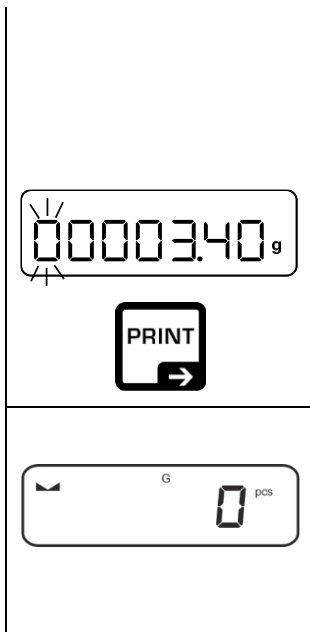

- ⇒ Saisissez la masse individuelle des pièces, saisie numérique, voir le chapitre 3.2.2, la position active clignote.
- ⇒ Confirmez en appuyant sur la touche →.

La balance est maintenant en mode comptage de quantités et vous permet de compter toutes les pièces sur le plateau de pesée.

2. Comptage des quantités

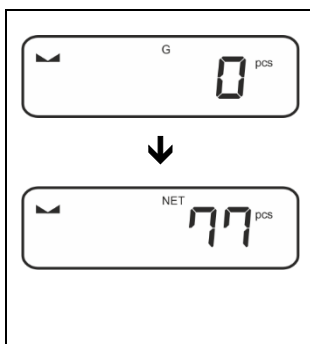

- ⇒ Le cas échéant, placez le récipient de pesée et tarez la balance.
- ⇒ Remplissez le récipient avec des pièces dont le nombre doit être déterminé. Le nombre de pièces est affiché directement sur l'écran.

i La touche ↻ vous permet de basculer entre l'affichage de la quantité et l'affichage du poids (configuration standard voir le chapitre 8.5).

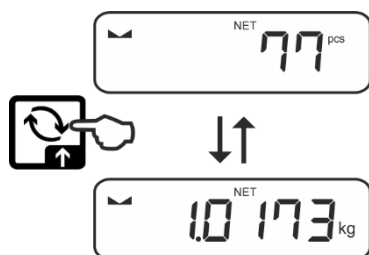



11.2.2 Comptage cible

L'application <Comptage cible> permet de peser les matériaux jusqu'à un nombre cible spécifique de pièces dans les limites de tolérance définies.

L'atteinte du nombre cible est annoncée par un signal sonore (si activé dans le menu) et un signal optique (marqueurs de tolérance).

Signal optique :

Les repères de tolérance fournissent les informations suivantes :

	Nombre cible de pièces supérieur à la tolérance spécifiée
	Nombre cible d'articles dans la plage de tolérance spécifiée
	Nombre cible de pièces inférieur à la tolérance spécifiée

Signal sonore :

Le signal dépend du réglage dans le menu < SETUP → BEEPER >, voir le chapitre 13.3.1.

Mise en œuvre:

1. Définir le nombre cible et la tolérance

	⇒ Assurez-vous que la balance est en mode comptage et que le poids moyen d'une seule pièce est défini (voir le chapitre 11.2.1). Si nécessaire, basculez à l'aide de la touche
	⇒ À l'aide des touches directionnelles \uparrow , sélectionnez l'option < TARGET > et confirmez en appuyant sur la touche \rightarrow .
	L'indication < VALUE > s'affichera.
	⇒ Validez en appuyant sur la touche \rightarrow , la fenêtre de saisie numérique s'affiche. La position active clignote.
	⇒ Saisissez le nombre cible de pièces (saisie numérique, voir le chapitre 3.2.2) et validez.
	Ensuite, la balance revient au menu < VALUE >.
	⇒ À l'aide des touches directionnelles \uparrow , sélectionnez l'option < ERRUPP > et confirmez en appuyant sur la touche \rightarrow .
	⇒ A l'aide des touches de navigation \uparrow , sélectionnez le unité de pesée et confirmez en appuyant sur la touche \rightarrow .
	⇒ La fenêtre de saisie numérique s'affiche. La position active clignote.
	⇒ Saisie de la limite de tolérance supérieure (saisie numérique, voir le chapitre 3.2.2) et validez.
	Ensuite, la balance revient au menu < ERRUPP >.

⇒ À l'aide des touches directionnelles \uparrow , sélectionnez l'option < ErrLoB > et confirmez en appuyant sur la touche \rightarrow .

⇒ A l'aide des touches de navigation \uparrow , sélectionnez le unité de pesée et confirmez en appuyant sur la touche \rightarrow .

⇒ La fenêtre de saisie numérique s'affiche. La position active clignote.

⇒ Saisissez la limite de tolérance inférieure (saisi manuelle, voir le chapitre 3.2.2) et validez.

⇒ La balance revient au menu < ErrLoB >.

⇒ Pour quitter le menu, appuyez plusieurs fois sur la touche \leftarrow .

Une fois la tache de configuration terminée, la balance est prête pour le comptage cible.

2. Démarrer le contrôle de tolérance :

- ⇒ Déterminez la masse moyenne d'une seule pièce, voir le chapitre 11.2.1.
- ⇒ Posez le matériau à peser et, en fonction des repères de tolérance / le signal sonore, vérifiez si le matériau à peser se situe dans la plage de tolérance.

Matériau pesé inférieur à la tolérance spécifiée	Matériau pesé dans la plage de tolérance donnée	Matériau pesé au-dessus de la tolérance définie

i Les valeurs saisies sont valides jusqu'à ce que de nouvelles valeurs soient saisies.

Pour supprimer les valeurs, sélectionnez le réglage dans le menu < ErrGet > \rightarrow < CLEAR > et confirmez en appuyant sur la touche \rightarrow .

12 Application <Pesée avec plage de tolérance>

i Si l'application <Pesée avec plage de tolérance> n'est pas encore active, sélectionnez dans le menu l'option < **Mode** > ➔ < **check** >, voir le chapitre 9.

12.1 Réglages spécifiques de l'application

Appeler le menu :

- ⇒ Appuyez et maintenez enfoncée la touche **TARE**, jusqu'à l'affichage de l'indication < **APCPE** >.
- ⇒ L'indication passe d'abord à < **checkmode** >, ensuite à < **TARGET** >.
- ⇒ Naviguer dans le menu, voir le chapitre 13.1.

Aperçu:

Niveau 1	Niveau 2	Niveau 3	Description / chapitre
TARGET Pesée cible, voir le chapitre 12.2.1	VALUE	Masse cible, saisie numérique voir le chapitre 3.2.2	
	ERRUPP	Tolérance supérieure, saisie numérique voir le chapitre 3.2.2	
	ERRLOB	Tolérance inférieure, saisie numérique voir le chapitre 3.2.2	
	CLEAR	Supprimer les réglages	
LIMITS Pesage de contrôle, voir le chapitre 12.2.2	LUPP	Seuil supérieur, saisie manuelle, voir le chapitre 3.2.2	
	LLOB	Limite inférieure, saisie numérique voir le chapitre 3.2.2	
	CLEAR	Supprimer les réglages	
PRE-TARE PRE-TARE	ACTUAL	Accepter le poids déposé comme valeur PRE-TARE, voir le chapitre 10.2.1	
	MANUAL	Saisie numérique de la tare, voir le chapitre 10.2.2	
	CLEAR	Supprimer les valeurs PRE-TARE	
Mode Applications	WEIGH	Pesée	voir le chapitre 9
	COUNT	Comptage de quantités	
	check	Pesée avec plage de tolérance	

12.2 Prise en main de l'application

12.2.1 Pesée cible

L'application <Pesée cible> vous permet de peser des matériaux jusqu'à la masse cible spécifiée dans les limites de tolérance définies.

L'atteinte de la masse cible est annoncée par un signal sonore (si activé dans le menu) et un signal optique (marqueurs de tolérance).

Signal optique :

Les repères de tolérance fournissent les informations suivantes :

	Seuil supérieur
	Masse cible
	Seuil inférieur

Signal sonore :

Le signal dépend du réglage dans le menu < bEETUP → bEEPER >, voir le chapitre 13.3.1.

Mise en œuvre:

1. Définir la masse cible et les seuils de tolérance

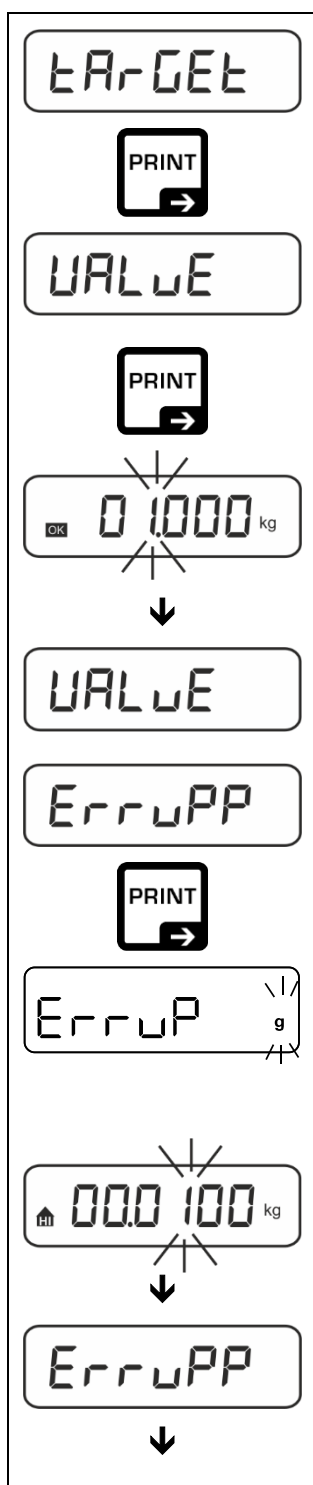

The diagram illustrates the sequence of screen displays and button presses for setting target mass and tolerance. It consists of a vertical column of screens and arrows indicating the flow of the process.

- Screen 1:** Target
- Screen 2:** PRINT (with right arrow)
- Screen 3:** VALUE
- Screen 4:** PRINT (with right arrow)
- Screen 5:** 0.000 kg (with cursor and OK button)
- Screen 6:** VALUE
- Screen 7:** ERRUPP
- Screen 8:** PRINT (with right arrow)
- Screen 9:** ERRUP (with unit selection arrows and g/kg indicator)
- Screen 10:** 000.100 kg (with cursor and home button)
- Screen 11:** ERRUPP

⇒ À l'aide des touches directionnelles \uparrow , sélectionnez l'option < TARGET > et confirmez en appuyant sur la touche \rightarrow .

L'indication < VALUE > s'affichera.

⇒ Validez en appuyant sur la touche \rightarrow , la fenêtre de saisie numérique s'affiche. La position active clignote.

⇒ Saisissez la masse ciblée (saisie manuelle, voir le chapitre 3.2.2) et validez.

Ensuite, la balance revient au menu < VALUE >.

⇒ À l'aide des touches directionnelles \uparrow , sélectionnez l'option < ERRUPP > et confirmez en appuyant sur la touche \rightarrow .

⇒ A l'aide des touches de navigation \uparrow , sélectionnez le unité de pesée et confirmez en appuyant sur la touche \rightarrow .

⇒ La fenêtre de saisie numérique s'affiche. La position active clignote.

⇒ Saisissez le seuil supérieur de l'écart de la masse (saisie manuelle, voir le chapitre 3.2.2) et validez.

Ensuite, la balance revient au menu < ERRUPP >.

	⇒ À l'aide des touches directionnelles \uparrow , sélectionnez l'option < ErrLoB > et confirmez en appuyant sur la touche \rightarrow .
	⇒ A l'aide des touches de navigation \uparrow , sélectionnez le unité de pesée et confirmez en appuyant sur la touche \rightarrow .
	⇒ La fenêtre de saisie numérique s'affiche. La position active clignote.
	⇒ Saisissez le seuil inférieur de l'écart de la masse (saisie manuelle, voir le chapitre 3.2.2) et validez.
	⇒ La balance revient au menu < ErrLoB >.
	⇒ Pour quitter le menu, appuyez plusieurs fois sur la touche \leftarrow .

Une fois la tache de configuration terminée, la balance est prête pour le comptage de contrôle.

3. Démarrer le contrôle de tolérance :

- ⇒ Posez le matériau à peser et, en fonction des repères de tolérance / le signal sonore, vérifiez si le matériau à peser se situe dans la plage de tolérance.

Matériau pesé inférieur à la tolérance spécifiée	Matériau pesé dans la plage de tolérance donnée	Matériau pesé au-dessus de la tolérance définie

i Les valeurs saisies sont valides jusqu'à ce que de nouvelles valeurs soient saisies.

Pour supprimer les valeurs, sélectionnez le réglage dans le menu < Err - CEE > \rightarrow < CLEAR > et confirmez en appuyant sur la touche \rightarrow .



12.2.2 Pesage de contrôle

La variante de l'application <Pesage de contrôle> vous permet de vérifier si le matériau à peser se trouve dans la plage de tolérance définie.

Le dépassement des valeurs limites (baissant au-dessous et montant au-dessus) est signalé par un signal optique (marqueurs de tolérance) et un signal sonore (si activé dans le menu).

Signal optique :

Les repères de tolérance fournissent les informations suivantes :

	Matériau pesé au-dessus de la tolérance spécifiée
	Matériau pesé dans la plage de tolérance
	Matériau pesé au-dessous de la tolérance spécifiée

Signal sonore :

Le signal dépend du réglage dans le menu <SETUP> → <BEEPER>, voir le chapitre 13.3.1.

Mise en œuvre:

1. Définir les seuils de tolérance

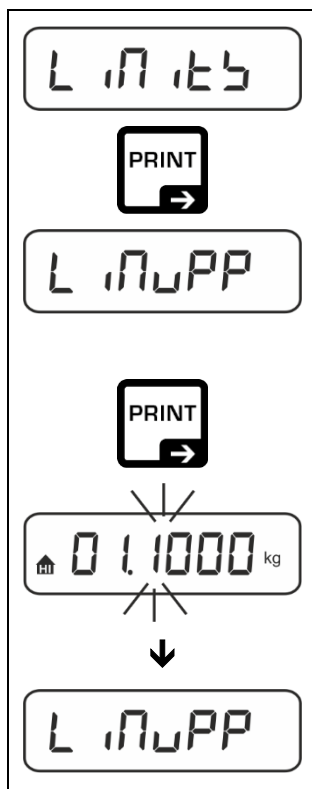

⇒ À l'aide des touches directionnelles ↑, sélectionnez l'option <L 17.15> et confirmez en appuyant sur la touche →.

L'indication <L 17.00> s'affichera.

⇒ Validez en appuyant sur la touche →, la fenêtre de saisie numérique s'affiche, permettant la saisie numérique de la limite supérieure. La position active clignote.

⇒ Saisissez le seuil supérieur (saisie manuelle, voir le chapitre 3.2.2) et validez.

La balance revient au menu <L 17.00>.

⇒ À l'aide des touches directionnelles \uparrow , choisissez le réglage < L 17LoB >.

⇒ Validez en appuyant sur la touche \rightarrow , la fenêtre de saisie numérique s'affiche, permettant la saisie numérique de la limite inférieure. La position active clignote.

⇒ Saisissez le seuil inférieur (saisie manuelle, voir le chapitre 3.2.2) et validez.

La balance revient au menu < L 17LoB >.

⇒ Pour quitter le menu, appuyez plusieurs fois sur la touche \leftarrow .

Une fois la tâche de configuration terminée, la balance est prête pour le comptage de contrôle.

2. Démarrer le contrôle de tolérance :

- ⇒ Posez le matériau à peser et, en fonction des repères de tolérance / le signal sonore, vérifiez si le matériau à peser se situe dans la plage de tolérance.

Matériau pesé inférieur à la tolérance spécifiée	Matériau pesé dans la plage de tolérance donnée	Matériau pesé au-dessus de la tolérance définie

i Les valeurs saisies sont valides jusqu'à ce que de nouvelles valeurs soient saisies.

Pour effacer les valeurs, sélectionnez le menu réglage < L 17LoB > \rightarrow < CLEAR > et validez en appuyant sur la touche \rightarrow .

13 Menu

13.1 Navigation dans le menu

Appeler le menu :

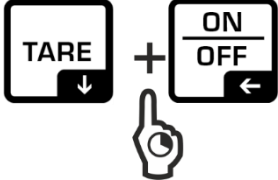
Menu d'application	Menu de configuration
	
Appuyez sur la touche TARE et maintenez-la enfoncée jusqu'à ce que le premier élément de menu apparaisse.	Appuyez simultanément sur les touches TARE et ON/OFF , jusqu'à ce que le premier élément du menu apparaisse.

Sélectionner et régler les paramètres :

Défiler sur un seul niveau	En utilisant les touches directionnelles, vous pouvez sélectionner des blocs de menus individuels. Faites défiler en avant en utilisant la touche directionnelle ↓. Faites défiler en arrière en utilisant la touche directionnelle ↑.
Activez l'élément de menu/validez la sélection	Appuyez sur la touche directionnelle →.
Retournez au niveau supérieur du menu / revenir au mode de pesée	Appuyez sur la touche directionnelle ←.

13.2 Menu d'application

Le menu de l'application permet un accès rapide et ciblé à l'application sélectionnée (voir le chapitre 9).



Pour plus d'informations sur les paramètres d'application spécifiques, reportez-vous à la description de chaque application.

13.3 Menu de configuration

Dans le menu de configuration, il est possible d'adapter les paramètres de la balance/le comportement de la balance à vos besoins (par exemple, les conditions ambiantes, les processus de pesage spéciaux).

Ces paramètres sont globaux et indépendants de l'application sélectionnée (sauf le réglage < button >).

13.3.1 Aperçu du menu < SETUP >

Niveau 1	Niveau 2	Autres niveaux / description	
		Description	
cAL Ajustement	cALEHt	→ Ajustement externe, voir chapitre 7.8.1	
	cALEud	→ Ajustement externe défini par l'utilisateur, voir le chapitre 7.8.2	
	GrARdJ	→ Constante de gravité du lieu d'ajustement, voir le chapitre 7.8.3	
	GrAubE	→ Constante de gravité du lieu d'emplacement, voir le chapitre 7.8.4	
coN Communication	r5232 ↓ usb-d	bAud	600
			1200
			2400
			4800
			9600
			14400
			19200
			38400
			57600
			115200
			128000
		256000	
		dAtA	7db it5
			8db it5
		PAR it5	nonE
			odd
			EUEn
5toP	15b it		
	25b it5		
hAnd5h	nonE		
Protoc	RcP		
BLAn	on		
	oFF		

Pr int Transfert de données	intFcE		rs232	Interface RS-232*		
			usb-d	Interface USB* * uniquement en combinaison avec la prise KUP		
	sum		on	Activer/désactiver le mode de totalisation, voir le chapitre 14.2.1		
			off			
	PrNode	trig	MANUAL	on, off Transfert de données après avoir appuyé sur la touche PRINT , voir le chapitre 14.2.2		
			AutoPr	on, off Transfert automatique des données avec valeur de pesée stable et positive, voir le chapitre 14.2.3. Réaffichage uniquement après affichage de l'indication du zéro et de la stabilisation, en fonction des paramètres < ZRANGE >, possibilité de choix : (off, 1, 2, 3, 4, 5) . < ZRANGE > définit le facteur pour <i>d</i> . Ce facteur multiplié par <i>d</i> définit le seuil au-delà duquel la valeur n'est plus valable comme stable.		
		cont	on	off	Transfert de données continu	
				SPEED	Régler le cycle du transfert de données voir le chapitre 14.2.4	
				ZERO	on, off 0 (pas de chargement) également le transfert continu	
		WEIGHT	GntPrt	STABLE	on, off Envoyer uniquement une valeur stable	
				WGLPrt	on, off Transfert de la valeur de masse actuelle	
				Grobb	on, off	
				nEt	on, off	
		LAYout	uSer	tArE	on, off	
	ForNAt			Long (protocole de mesure étendu) Short (protocole de mesure standard)		
	nonE			on, off Disposition standard		
	rESEt	yEs	no	Supprimer les réglages impossible		
yEs			Supprimer les réglages			

bEEPEr Signal sonore	REYb	oFF	Allumer/éteindre la tonalité du clavier		
		on			
	chEcH	ch-on	oFF	Signal sonore éteint	
			bLoB	Libre	
			bEd	Standard	
			FAbE	Rapide	
			cont.	Continu	
		ch-Lo	oFF	Signal sonore éteint	
			bLoB	Libre	
			bEd	Standard	
			FAbE	Rapide	
			cont.	Continu	
		ch-hi	oFF	Signal sonore éteint	
			bLoB	Libre	
	bEd		Standard		
FAbE	Rapide				
cont.	Continu				
AutoFF Arrêt automatique lors du fonctionnement sur batterie	noDE	oFF	Fonction de l'arrêt automatique éteinte		
		Auto	Arrêt automatique de la balance après le temps défini dans l'élément de menu < t nE > sans modifier la charge ou en l'absence de mouvement		
		onLYO	Arrêt automatique uniquement avec affichage zéro		
	t nE	30s	Arrêt automatique de la balance après un temps prédéfini sans changement de charge ou en l'absence de mouvement		
		10n			
		20n			
		50n			
		300n			
	600n				
	Autoon Fonction de mise en marche automatique lors du raccordement à la tension du réseau	on	La balance s'allume automatiquement lorsqu'elle est branchée sur le secteur.		
oFF		Fonction de mise en marche automatique éteinte			

button Affectation des touches	change	5Push ⇕ 6Push	default	Réglages standards, voir le chapitre 8.5
			off	Touche désactivée
			unit	Configurer de l'unité de pesée, voir le chapitre 10.4.1
			mode	Sélectionner une application de la balance, voir le chapitre 9
			hold	Activer la fonction HOLD, voir le chapitre 10.3 * uniquement pour les applications <Pesage>
			pre-tare	Ouvrir les réglages de PRE-Tare, voir le chapitre 10.2 * uniquement pour les applications <Pesage>, <Pesée avec plage de tolérance>
			ref	Définir le numéro de pièces de référence, voir le chapitre 11.2.1 * uniquement pour les applications <Comptage de quantités>
			limit	Ouvrir les réglages de pesage de contrôle, voir le chapitre 12.2.2 * uniquement pour les applications <Pesée avec plage de tolérance>
			target	Ouvrir les réglages de pesage de destination, voir le chapitre 12.2.1 * uniquement pour les applications <Pesée avec plage de tolérance>
backlight Rétro-éclairage du panneau d'affichage	mode	always	Rétro-éclairage du panneau d'affichage constamment allumé	
		timer	Arrêt automatique du rétro-éclairage après le temps défini dans l'élément de menu < timer > sans modifier la charge ou en l'absence de mouvement	
		no bl	Le rétro-éclairage du panneau d'affichage est éteint en permanence	
	timer	5s	Définir le temps après lequel sans changement de charge ou en absence de service le rétroéclairage s'éteint automatiquement	
		10s		
		30s		
		1mn		
2mn				
5mn				
30mn				

TA-ERG Plage de tarage	100% ⇕ 10%	Définir la plage max. de la tare, choix possibles de 10 à 100%. Saisie manuelle, voir chapitre 3.2.2.
ZERACR Maintien de zéro	ON	Maintenance automatique de zéro [$\leq 3d$]
	OFF	<p>i Si la quantité du matériau pesé est imperceptiblement diminuée ou augmentée, le mécanisme de « compensation – stabilisation » incorporé dans l'appareil peut indiquer un résultat erroné ! (p. ex. une fuite lente du liquide suspendu du récipient posé sur la balance, le processus d'élaboration).</p> <p>Si le dosage se fait avec des petites oscillations de la masse, nous recommandant d'utiliser cette fonction.</p>
UNIT Unités	unités de pesée accessibles, / unités d'application, voir le chapitre 1	ON, OFF Cette fonction vous permet de spécifier les unités de pesée disponibles dans le menu d'application <UNIT>. Dans le menu de l'application apparaissent les unités sélectionnées <ON>.
MODES Applications de la balance	WEIGH	Pesée
	COUNT	Comptage de quantités
	CHECK	Pesée avec plage de tolérance
RESET	Réinitialiser la balance aux réglages d'usine	

14 Communiquer avec les périphériques via la prise KUP

Les interfaces permettent d'échanger les données de pesée avec les périphériques connectés.

Le transfert peut être effectué vers une imprimante, un ordinateur ou des indicateurs de contrôle. A l'inverse, il permet l'émission d'ordres de contrôle et la saisie de données à l'aide des appareils connectés.

Les balances sont équipées par défaut d'une prise KUP (KERN Universal Port).



Prise KUP

Vous trouverez tous les adaptateurs d'interface KUP disponibles dans notre boutique en ligne :

<http://www.kern-sohn.com>

14.1 KERN Communications Protocol (protocole de l'interface de KERN)

Le protocole KCP est un ensemble standardisé de commandes d'interface pour les balances KERN qui vous permet d'appeler et de contrôler de nombreux paramètres et fonctions de l'appareil. En conséquence, les appareils KERN avec protocole KCP peuvent être très facilement connectés aux ordinateurs, systèmes de contrôle industriels et autres systèmes numériques. Une description détaillée se trouve dans le manuel « KERN Communication Protocol » disponible dans le Centre de téléchargement (Downloads) sur la page d'accueil de KERN (www.kern-sohn.com).

Pour activer le protocole KCP, suivez la description dans l'aperçu du menu dans le manuel de votre balance.

Le protocole KCP est basé sur des commandes et des réponses ASCII courantes. Chaque interaction consiste en une commande, éventuellement des arguments séparés par des espaces, et termine par <CR><LF>.

Les commandes du protocole KCP supportées par la balance peuvent être affichées en envoyant une requête composée de la commande « IO » et des commandes CR LF.

Extrait des commandes KCP les plus couramment utilisées :

IO	Afficher toutes les commandes KCP implémentées
S	Envoyer une valeur stable
SI	Envoyer la valeur actuelle (également instable)
SIR	Envoyer la valeur actuelle (même instable) et répéter
T	Tarer
Z	Mettre à zéro

Exemple :

Com- mande	S	
Ré- ponses possibles	S_ S_.....100.00_g S_ S_+ or S_-	Accepter la commande, démarrer l'exécution de la commande Une autre commande est en cours d'exécution, temps limite dépassé Surcharge ou sous-charge

14.2 Fonctions de transfert de données

14.2.1 Mode de totalisation < ƒ >

Cette fonction permet d'ajouter des valeurs de pesée individuelles à la mémoire de sommation après avoir appuyé sur un bouton et après avoir connecté une imprimante en option – leur impression.

Activer la fonction :

- ⇒ Dans le menu de configuration, appelez la configuration de menu < Prnt > → < ƒ > et confirmez en appuyant sur la touche →.
- ⇒ À l'aide des touches directionnelles ↑, sélectionnez l'option < on > et confirmez en appuyant sur la touche →.
- ⇒ Pour quitter le menu, appuyez plusieurs fois sur la touche directionnelle ←.



Prérequis : réglage du menu

< Prnt > → < Er > → < MANUAL > → < on >

Totaliser les pesées :

- ⇒ Si nécessaire, placez un récipient vide sur le plateau et tarez la balance.
- ⇒ Placez le premier matériau à peser. Attendez l'apparition de l'indication de la stabilisation (▲▲) et ensuite appuyez sur la touche **PRINT**. L'indication passe d'abord à < ƒ 1 >, ensuite à la valeur actuelle de la masse La valeur de la masse est enregistrée et envoyée à l'imprimante. Le symbole Σ est affiché. Enlevez le matériau à peser.
- ⇒ Placez le deuxième matériau à peser. Attendez l'apparition de l'indication de la stabilisation (▲▲) et ensuite appuyez sur la touche **PRINT**. L'indication passe d'abord à < ƒ 2 >, ensuite à la valeur actuelle de la masse La valeur de la masse est enregistrée et envoyée à l'imprimante. Enlevez le matériau à peser.
- ⇒ Ajoutez le poids du matériau suivant à peser à la somme, en procédant comme décrit ci-dessus.
- ⇒ Ce procédé peut être répété aussi souvent que vous le souhaitez, jusqu'à atteindre la plage de pesée de la balance.

Affichage et transfert de la somme « Total » :

- ⇒ Appuyez et maintenez appuyée la touche **PRINT**. Sont affichés : le nombre de pesées et la masse totale.
La mémoire de somme est effacée ; le symbole [Σ] s'éteint.

Modèle de protocole (KERN YKB-01N) :

Réglage du menu < PrModE > → < ForMat > → < Short >

No.			1	←		Première pesée
N:	S S	1.9993	kg			
T:		0.0000	kg			
G:		1.9993	kg			
C:		1.9993	kg			
No.			2	←		Deuxième pesée
N:	S S	0.9992	kg			
T:		0.0000	kg			
G:		0.9992	kg			
C:		2.9985	kg			
No.			3	←		Troisième pesée
N:	S S	0.4992	kg			
T:		0.0000	kg			
G:		0.4992	kg			
C:		3.4977	kg			
No.			3	←		Nombre de pesées / somme totale
C:		3.4977	kg			

Modèle de protocole (KERN YKB-01N) :

Réglage du menu

< PrModE > → < BE iGht > → < SGLPrE > → < on >

No.	200.0 g		1	←		Première pesée
C:		200.0 g				
No.	500.0 g		2	←		Deuxième pesée
C:		700.0 g				
No.	400.0 g		3	←		Troisième pesée
C:		1100.0 g				
No.	100.4 g		4	←		Quatrième pesée
C:		1200.4 g				
No.			4	←		Nombre de pesées / somme totale
C:		1200.4 g				

14.2.2 Transfert de données après avoir appuyé sur la touche PRINT < ΠΑ- ΝΟΑΛ >

Activer la fonction :

- ⇒ Dans le menu de configuration, appelez l'option de menu < ΠΡΟΤΕ > → < ΠΡΟΟΔΕ > → < ΕΡΓΟ > et confirmez en appuyant sur la touche →.
- ⇒ Pour transférer manuellement les données à l'aide des touches directionnelles ↓↑, sélectionnez le paramètre de menu < ΠΑΝΟΑΛ > et validez en appuyant sur la touche →.
- ⇒ À l'aide des touches directionnelles ↓↑, sélectionnez l'option < ΟΚ > et confirmez en appuyant sur la touche →.
- ⇒ Pour quitter le menu, appuyez plusieurs fois sur la touche directionnelle ←.

Poser le matériau à peser :

- ⇒ Si nécessaire, placez un récipient vide sur le plateau et tarez la balance.
- ⇒ Placez le matériau à peser. La valeur de pesée est transférée après avoir appuyé sur la touche **PRINT**.

14.2.3 Transfert automatique de données < AUTO >

Le transfert de données a lieu automatiquement sans appuyer sur la touche **PRINT**, si les conditions de transfert appropriées sont remplies, en fonction du réglage du menu.

Activer la fonction et régler la condition de transfert :

- ⇒ Dans le menu de configuration, appelez la configuration de menu < PRINT > → < PRMODE > → < TRIG > et confirmez en appuyant sur la touche →.
- ⇒ Pour transférer automatiquement les données à l'aide des touches directionnelles ↑↓, sélectionnez le paramètre de menu < AUTO > et validez en appuyant sur la touche →.
- ⇒ À l'aide des touches directionnelles ↑↓, sélectionnez l'option < ON > et confirmez en appuyant sur la touche →. L'indication < TRIG > s'affichera.
- ⇒ Validez en appuyant sur la touche → et à l'aide des touches directionnelles ↑↓, saisissez le condition de transfert demandée.
- ⇒ Confirmez en appuyant sur la touche →.
- ⇒ Pour quitter le menu, appuyez plusieurs fois sur la touche directionnelle ←.

Poser le matériau à peser :

- ⇒ Si nécessaire, placez un récipient vide sur le plateau et tarez la balance.
- ⇒ Placez le matériau à peser et attendez l'apparition de l'indication de la stabilisation [▲▲].
La valeur de pesée est transférée automatiquement.

14.2.4 Transfert continu de données < CONT >

Activer la fonction et régler le cycle de transfert :

- ⇒ Dans le menu de configuration, appelez l'option de menu < PRINT > → < PRMODE > → < TRIG > et confirmez en appuyant sur la touche →.
- ⇒ Pour transférer les données en continue à l'aide des touches directionnelles ↑↓, sélectionnez le paramètre de menu < CONT > et validez en appuyant sur la touche →.
- ⇒ À l'aide des touches directionnelles ↑↓, sélectionnez l'option < ON > et confirmez en appuyant sur la touche →.
- ⇒ L'indication < SPEED > s'affiche.
- ⇒ Confirmez en appuyant sur la touche → et à l'aide des touches directionnelles ↑↓, réglez le cycle souhaité (pour saisir des valeurs manuellement, voir le chapitre 3.2.2).
- ⇒ Réglez la condition de transfert souhaitée < TRIG > et < STABLE >.
- ⇒ Pour quitter le menu, appuyez plusieurs fois sur la touche directionnelle ←.

Poser le matériau à peser

- ⇒ Si nécessaire, placez un récipient vide sur le plateau et tarez la balance.
- ⇒ Placez le matériau à peser.
- ⇒ Les valeurs de pesée seront envoyées conformément au cycle défini.

Modèle de protocole (KERN YKB-01N) :

S D	1.9997	kg
S D	1.9999	kg
S D	1.9999	kg
S D	1.9999	kg
S S	2.0000	kg
S S	2.0000	kg
S S	2.0000	kg
S S	2.0000	kg
S D	1.9998	kg
S D	1.9998	kg
S D	2.0002	kg
S D	2.4189	kg
S D	2.9998	kg
S D	2.9996	kg
S D	2.9996	kg
S D	2.9997	kg
S D	2.9997	kg
S S	2.9996	kg
S S	2.9996	kg

14.3 Format de données

- ⇒ Dans le menu de configuration, appelez l'option de menu `< Pr mode >` → `< Pr mode >` → `< BEight >` → `< GrtPrt >` en confirmez en appuyant sur la touche `→`.
- ⇒ Utilisez les touches de navigation `↓↑` et sélectionnez l'option du menu `< Format >` et confirmez en appuyant sur la touche `→`.
- ⇒ À l'aide des touches directionnelles `↓↑`, choisissez le réglage souhaité.
Possibilité de choisir :
 - `< Short >` protocole de mesure standard
 - `< Long >` protocole de mesure étendu
- ⇒ Validez le réglage en appuyant sur la touche `→`.
- ⇒ Pour quitter le menu, appuyez plusieurs fois sur la touche directionnelle `←`.

Modèle de protocole (KERN YKB-01N) :

Format → Short		Format → Long			
N:	S S	2.0000 kg	N:	S D	2.0000 kg
T:		0.5000 kg	Tara weight after x:		0.5000 kg
G:		2.5000 kg	Gross weight:		2.5000 kg

15 Entretien, conservation en état de bon fonctionnement, traitement des déchets



Avant de commencer tout travail lié à la maintenance, au nettoyage et à la réparation, déconnectez l'appareil de l'électricité.

15.1 Nettoyage

Ne pas utiliser des produits de nettoyage agressifs (dissolvants, etc.), utiliser uniquement un chiffon humidifié avec de la lessive de savon douce. Empêcher les liquides à pénétrer à l'intérieur. Nettoyer à l'aide d'un chiffon sec et doux.

Les restes des échantillons/poudres peuvent s'enlever à l'aide d'un pinceau et d'un aspirateur manuel.

Ramassez immédiatement tout matériel déversé.

15.2 Entretien, conservation en bon état de fonctionnement

⇒ L'appareil ne doit être utilisé et entretenu que par le personnel formé à cette fin et agréé par KERN.

⇒ Débranchez du secteur avant de l'ouvrir.

15.3 Traitement des déchets

Le recyclage de l'appareil et de son emballage doit se faire conformément à la loi nationale ou régionale, en vigueur dans le lieu d'exploitation de l'appareil.

16 Aide en cas de pannes mineures

Si le logiciel ne fonctionne pas correctement, déconnecter l'alimentation de la balance et la rallumer. Ensuite, le processus de pesage doit être redémarré.

Panne	Raison possible
L'indicateur de poids ne s'allume pas.	<ul style="list-style-type: none">• La balance n'est pas allumée.• Une connexion interrompue au réseau (câble réseau débranché/endommagé).• Coupure de courant.
Affichage du poids change constamment.	<ul style="list-style-type: none">• Courant / mouvement d'air.• Vibration de la table/du sol.• Le plateau de pesée est en contact avec des corps étrangers.• Champs électromagnétiques/ charges électrostatique (choisissez un autre emplacement/ si possible, éteignez l'appareil qui provoque les interférences).
Le résultat de la pesée est manifestement faux	<ul style="list-style-type: none">• L'affichage n'a pas été mis à zéro.• Ajustement incorrect.• Poids inégalement placé.• Forts changements de température.• Le durée de préparation n'a pas été observé.• Champs électromagnétiques/ charges électrostatique (choisissez un autre emplacement/ si possible, éteignez l'appareil qui provoque les interférences).

17 Messages d'erreur

Message d'erreur	Explication
⌋⌋ ⌋⌋ ⌋⌋	Dépassement de la plage de mise à zéro (vers le haut)
undEr⌋	Dépassement de la plage de mise à zéro (vers le vers le bas)
⌋nStAb	Charge instable
⌋ron⌋	Erreur d'ajustement
⌋_ _ _ ⌋	Sous charge
⌋_ _ _ ⌋	Surcharge
⌋obAt	Piles/batteries épuisées