

EN Great at home, for parties, Xmas, Halloween, to scare off burglars etc...

- Power supply: 1x CR2032 3V battery (not incl.)
- Autonomy: +/- 15 days (5h/day, flickering candle mode)
- Current consumption: 4mA max.
- Cannot be blown out by the wind • Safe for kids and pets • Choose between 3 different modes: Realistically flickering flame / Steady flame / Fade in - fade out • Fits standard 38mm cup • 5h turn-off timer saves batteries • High-intensity yellow LED

NE Leuk voor thuis, feestjes, Kerstmis, Halloween, om inbrekers af te schrikken etc...

- Kan niet worden uitgeblazen door de wind • Veilig voor kinderen en huisdieren • 3 verschillende modes zijn beschikbaar: Realistisch flakkerende vlam / Stabiele vlam • Fade in - fade out • Past in een standaard 38mm houder • Wordt na 5 uur automatisch uitgeschakeld om de batterij te sparen • Zeer heldere gele LED

Génial à la maison, pour des fêtes, Noël, Halloween, pour décourager des cambrioleurs etc...

- Ne peut pas être éteint par le vent • Sans danger pour enfants et animaux domestiques • Choisissez entre 3 modes différents: Flamme vacillante / Flamme stable / Ouverture/fermeture en fondu • Convient pour des standards 38mm • Minuteur pour éteindre après 5h pour épargner les piles • LED jaune très claire

Toll auf Partys, zu Hause, für Weihnachten, Halloween, zum Abschrecken von Einbrechern, usw.

- Kann nicht vom Wind ausgeblasen werden • Kinder- und Haustiersicher • Wählen Sie zwischen 3 verschiedenen Modi: Teelicht (Flamme) flimmert realistisch / Teelicht (Flamme) brennt gleichmäßig / Fade in - Fade out • Passt in einen 38mm-Teelichthalter • Ausschalttimer (5 Std.) schont die Batterien • Gelbe LED mit hoher Intensität

Bra till hemmet, fester, jul, Halloween, för att skrämra bort inbrottsjuvar, etc...

- Kan inte blåsas ut av vinden • Barn- och djursäker • Kan välja mellan 3 olika utföranden: Realistiskt fladdrande ljus / "Fast" ljus / Förstärkning/försvagning av ljusstyrkan • Passar till en 38mm standard bågare • 5 timmars avstängningstimer sparar på batterierna • Högtintensiv gul LED

Skvélé na doma, na párty, Vánoce, Halloween, na odstrašení zlodějů, atd...

- Bezpečná pro děti a domácí mazlíčky • Výběr ze 3 různých režimů: Realistická blikající svíčka / Svíčka se stabilním světlem / Rozsvěcení - zhasínání • Pasuje do standardního 38mm pohárku • 5h časovač vypnutí šetří baterie • Žlutá LED s vysokou svítivostí

D Fjot til hjemmet, festen, til Jul, Halloween, som præventiv tyveri-sikring osv...

- Kan ikke blæses ud af vinden • Sikker for børn og kæledyr • Vælg mellem 3 forskellige funktioner: Realistisk blafrende stearinlys / Stabilt stearinlys / Langsom tænd/sluk (fade in/fade out) • Passer i standard 38 mm. fyrfadsllys • Automatisk sluk sparer batterier • Kraftig, gul lysdiode

Näyttävä koriste kottiin, Juhlapäiviin (Joulu, Halloween) jne...

- tuuli ei sammuta tätä kynttilää • turvallinen lasten ja lemmikkien lähistöllä • 3 eri toimintaa: realistinen kynttilävaikutelma / tasainen "liekki" / liekki kirkastuu ja himmenee • sopii 38mm kynttiläjalkaan • 5 tunnin automaattinen virrankatkaisu säästää paristoa • kirkas keltainen led

Indicata per la casa, le feste, Natale, Halloween, per scoraggiare i malintenzionati, ecc...

- Non può essere spenta dal vento • Sicura per bambini e animali domestici • Scegliere tra 3 diverse modalità: Fiamma tremolante realistica / Fiamma stabile / Accensione/spengimento • Si adatta su portacandele standard di 38mm • Timer di spegnimento di 5 ore per risparmiare l'energia della pila • LED giallo di elevata intensità

Ideal para a sua casa, festas, Natal, Halloween, etc...

- Sem perigo de incêndio • Seguro para crianças e animais • Possibilidade de seleccionar 3 modos diferentes: Cintilar real / Contínuo / Aumentar/Diminuir lentamente intensidade • Possibilidade de colocar num copo de 38mm • Desliga automaticamente ao fim de 5h poupando a vida das baterias • LED amarelo de alta intensidade

Estupenda en casa, para fiestas, Navidad, Halloween, para asustar a ladrones, etc...

- No puede ser apagada por el viento • Sin peligro para niños y mascotas • Selección entre 3 modos diferentes: Llama oscilante / Llama fija / Encendido/apagado lento (fade in/out) • Apta para bases estándar de 38mm • Temporizador de desactivación después de 5h para ahorrar las pilas • LED amarillo de alta intensidad



velleman®-kit 



Legen heirweg 33, 9890 Gavere [Belgium]

+32 (0)9 384 36 11 +32 (0)9 384 67 02 <http://www.velleman.be> <http://www.velleman.kit.com>

made in Europe
velleman®-kit

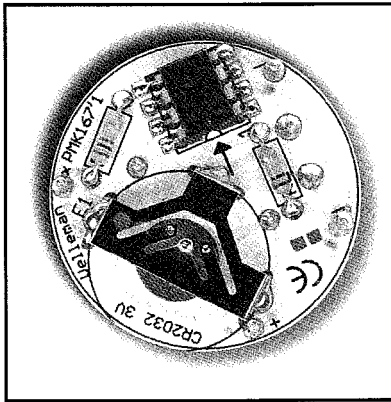
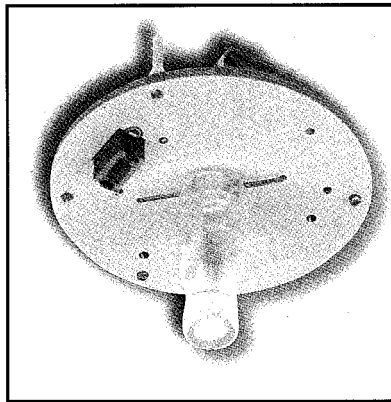

manual inside • handleiding binnenin • instructions à l'intérieur • Gebrauchsanleitung eingeschlossen • manual interior • manuale nell'interno • manual de instrucciones en el interior • käyttöohje pakkauksen sisällä • manual medföljer

MK167

ELECTRONIC TEALIGHT CANDLE/BOUGIE ELECTRONIQUE



1 START

Resistor - Weerstand - Résistance -
Widerstand - Resistencia - Motstand -
Vastus - Resistenza

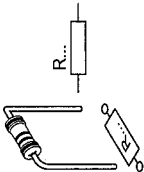

Solder side - Solddeerzijde - Côte
de soudure - Lötseite - Lado de los
soldadura

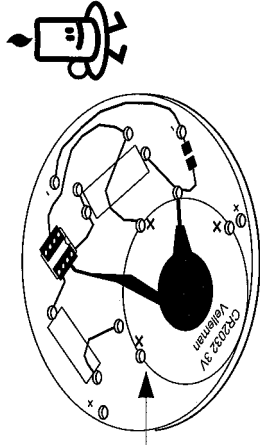

- ◇ R1 : 100
 - ◇ R2 : 100K
- (Brown, Black, Brown) - (Bruin, zwart, Bruin) - (Brun, Schwarz, Braun) - (Brun, Svart, Brun) -
(Ruskea, Musta, Ruskea) - (Marrón, Negro, Marrón) - (Castanho, Preto, Castanho, Negro, Marrone)
- (Brown, Black, Yellow) - (Bruin, zwart, Geel) - (Brun, noir, Jaune) - (Braun, Schwarz, Gelb) - (Brun, Svart, Gul) -
(Ruskea, Musta, keltainen) - (Marrón, Negro, Amarillo) - (Castanho, Preto, Amarelo) - (Marrone, Nero, Giallo)

Component side - componentenzijde - Côte
composants - Bauteilseite - Lado de los
componentes

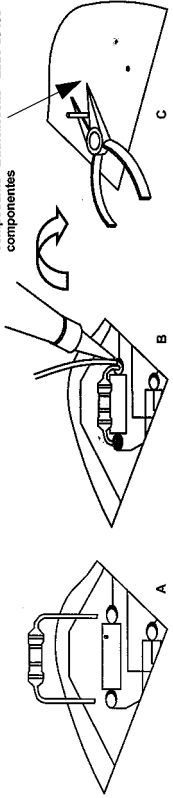

2 BATTERY HOLDER

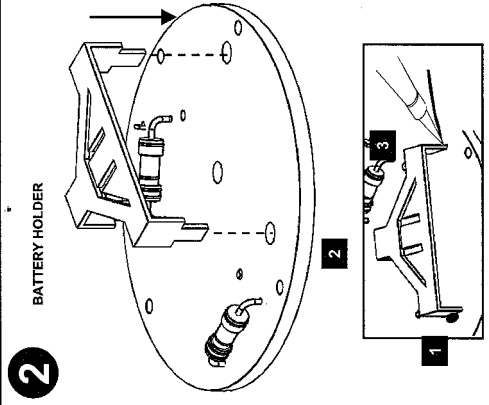

PCB TABS

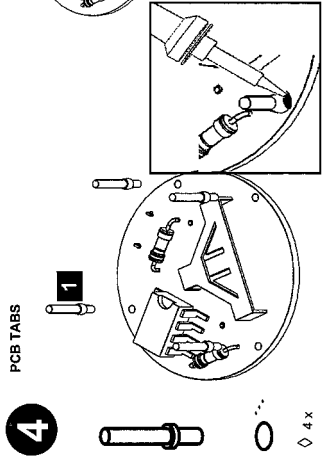

5 BUTTON

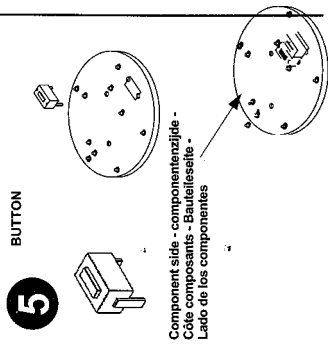

6 LED

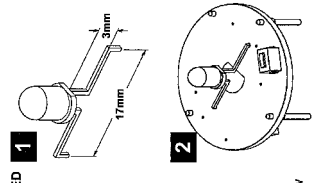

LED COVER

7

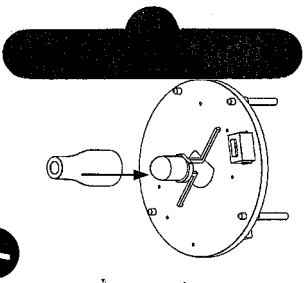

8 BATTERY

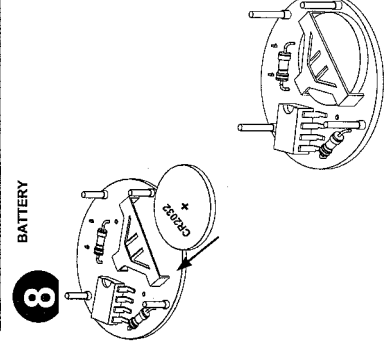

9 OPERATION

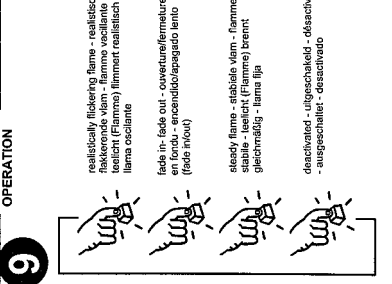

DIAGRAM

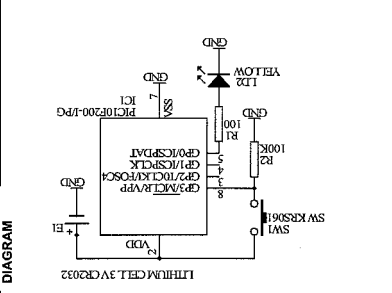

◇ IC1 : VMK167 (programmed PIC10F200-IPG)

velleman

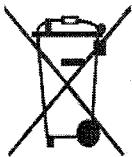

UK	To all residents of the European Union
NL	Aan alle ingezetenen van de Europese Unie
FR	Aux résidents de l'Union Européenne
D	An alle Einwohner der Europäischen Union
ES	A los ciudadanos de la Unión Europea
PT	A todos os cidadãos da União Europeia
IT	A tutti i cittadini dell'Unione europea

ENG Important environmental information about this product

This symbol on this unit or the package, indicates that disposal of this unit after its lifecycle could harm the environment. Do not dispose the unit as unsorted municipal waste; it should be disposed by a specialized company for recycling. This unit should be returned to your distributor or to a local recycling service. Respect the local environmental rules. If any doubt contact your local authorities about waste disposal rules.

DUT Belangrijke milieu-informatie betreffende dit product

Dit symbool op het toestel of de verpakking geeft aan dat, als het na zijn levenscyclus wordt weggeworpen, dit toestel schade kan toebrengen aan het milieu. Gooi dit toestel (en eventuele batterijen) niet bij het gewone huishoudelijke afval; het moet bij een gespecialiseerd bedrijf terecht komen voor recyclage. U dient dit toestel naar uw verdeler of naar een lokaal recyclagepunt te brengen. Respecteer de plaatselijke milieuwetgeving. Heeft u vragen, contacteer dan de plaatselijke autoriteiten inzake afvalverwijdering.

FR Des informations environnementales importantes concernant ce produit

Ce symbole sur l'appareil ou l'emballage indique que, si l'appareil est jeté après sa vie, il peut nuire à l'environnement. Ne jetez pas cet appareil (et des piles éventuelles) parmi les déchets ménagers; il doit arriver chez une firme spécialisée pour recyclage. Vous êtes tenu à porter cet appareil à votre revendeur ou un point de recyclage local. Respectez la législation environnementale locale.

Si vous avez des questions, contactez les autorités locales pour élimination de déchets

D Wichtige Umweltinformationen über dieses Produkt

Dieses Symbol auf dem Produkt oder der Verpackung zeigt an, dass die Entsorgung dieses Produktes nach seinem Lebenszyklus der Umwelt Schaden zufügen kann. Entsorgen Sie die Einheit (oder verwendeten Batterien) nicht als unsortiertes Hausmüll; die Einheit oder verwendeten Batterien müssen von einer spezialisierten Firma zwecks Recycling entsorgt werden. Diese Einheit muss an den Händler oder ein örtliches Recycling-Unternehmen retourniert werden. Respektieren Sie die örtlichen Umweltvorschriften.

Falls Zweifel bestehen, wenden Sie sich für Entsorgungsrichtlinien an Ihre örtliche Behörde.

ES Importantes informaciones sobre el medio ambiente concerniente este producto

Este símbolo en este aparato o el embalaje indica que, si tira las muestras inservibles, podrían dañar el medio ambiente. No tire este aparato (ni las pilas eventuales) en la basura doméstica; debe ir a una empresa especializada en reciclaje. Devuelva este aparato a su distribuidor o un lugar de reciclaje local. Respete las leyes locales en relación con el medio ambiente.

Si tiene dudas, contacte las autoridades locales para la eliminación de residuos

PT Informação ambiental importante sobre este produto

Este símbolo, incluído na unidade ou pacote, significa que após o seu ciclo de vida deve prestar atenção onde o vai colocar pois pode danificar o meio ambiente. Não coloque a unidade (ou baterias se utilizadas) juntamente com outros produtos; deve colocar nos recipientes próprios para reciclagem. Esta unidade deve ser entregue ao seu distribuidor ou colocada em recipiente próprio para reciclagem. Respeite o ambiente!

Em caso de dúvida contacte as autoridades da sua área.

IT Importanti informazioni ambientali riguardo a questo prodotto

Questo simbolo sul prodotto o l'imballaggio indica che è vietato smaltire il prodotto nell'ambiente al termine del suo ciclo vitale in quanto può essere nocivo per l'ambiente stesso. Non smaltire il prodotto (o le pile se utilizzate) come rifiuto urbano indifferenziato; dovrebbe essere smaltito da un'impresa specializzata nel riciclaggio. Questo prodotto dovrebbe essere restituito al distributore o ad un'impresa di riciclaggio locale. Rispettare le norme ambientali locali.

In caso di dubbio, contattare l'amministrazione comunale per informazioni in materia di smaltimento dei rifiuti.