

ARTIKELNUMMER: UCFL206

Part Number:

BESCHREIBUNG: Zweiloch-Flanschlagereinheit, Graugußgehäuse, Spannlager mit Gewindestiften im Innenring
Description: two-bolt flanged housing units, cast iron steel housing, grub screws in inner ring

TECHNISCHE DATEN

Technical data

ABMESSUNGEN: METRISCH (mm)
Dimensions: Metric (mm)

d: 30,00
a: 148,00
e: 117,00
i: 18,00
g: 13,00
l: 31,00
s: 16,00
b: 80,00
Z: 40,20
Bi: 38,10
n: 15,90
Fußloch: M14
Bolt:

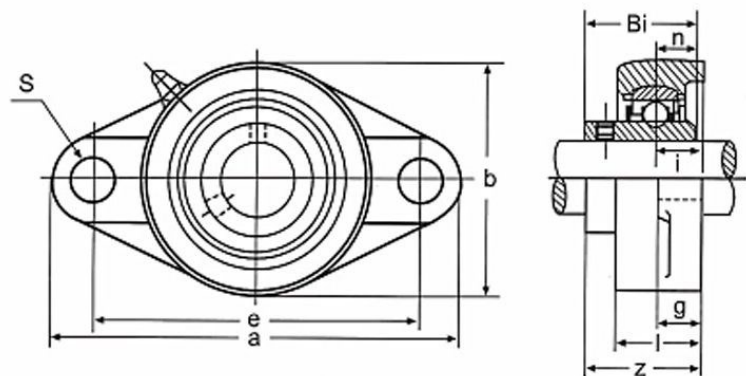

Gewicht: 0,85 kg
Weight:

Farbe Gehäuse: Schwarzgrau matt (RAL 7021)
Colour housing: Blackgray dull (RAL 7021)

MATERIAL:
Material:

Spannlager: 100CR6
Bearing insert:

Gehäuse: GG20
Housing:

Schmierung: Lithium Seifenfett -30°C bis +120°C
Lubrication: Lithium soap grease -30°C to +120°C

STATISTISCHE ANGABEN:
Statistic specification:

CONRAD ARTIKEL-NR.: 197049
Conrad part number:

ZOLL-TARIF-NR.: 84832000
Customs tariff number:

Lagergehäuse mit eingebautem Wälzlager
Bearing housing with incorporated ball or roller bearing