

# SANGEAN

381Q101-A



AM / FM Digital Tuning  
Shower Radio

Radio numerique  
AM / FM pour douche

Radio de Bano con  
Sintonizacion  
Digital AM / FM

AM / FM Digitaal  
Afstembare  
Doucheradio

MW / UKW Digitales  
Duschradio

Operating instruction

GB

Mode d'emploi

F

Instruccions de manejo

E

Gebruiksaanwijzing

NL

Bedienungsanleitung

D

## H201

## Features

1. Built-in AM/FM antenna for best reception
2. 10 presets ( 5 each wave band )
3. Water resistant up to JIS7 standard
4. Auto seek stations
5. Large and easy to read LCD display
6. Easy to fix bracket and hanger
7. Battery power indicator
8. Clock
9. Adjustable sleep timer
10. Adjustable short timer
11. Emergency LED illumination ( Torch )
12. Emergency Buzzer
13. Water-resistant 3 inches speaker

## Controls

- |  |                               |
|--|-------------------------------|
| ① LCD Display  | ⑤ Band and Time Set button    |
| ② Preset stations ( preset 3 also for tuning step change ) | ⑦ Volume Control              |
| ③ Nap timer ( Short timer )                                | ⑨ DC IN socket                |
| ④ Power button   | ⑪ Emergency Buzzer            |
| ⑥ Tuning Control   | ⑬ Torch                       |
| ⑧ Speaker  | ⑮ Bracket Holder              |
| ⑩ Hanger Ring  | ⑰ FM wire antenna compartment |
| ⑫ Torch button   |                               |
| ⑭ Multi Purpose Handle                                     |                               |
| ⑯ Battery Cover  |                               |

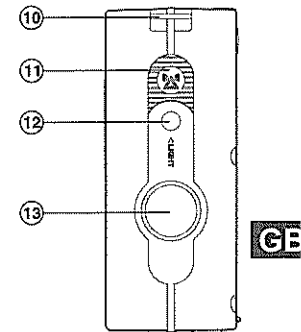
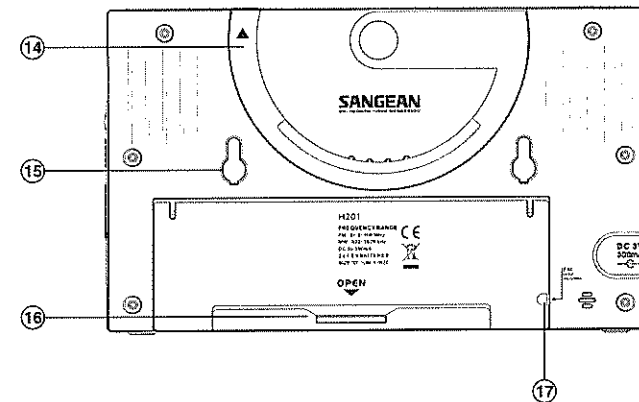
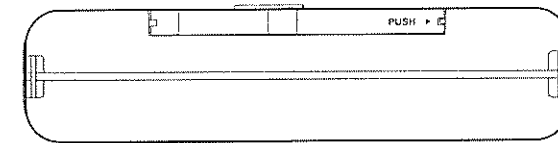
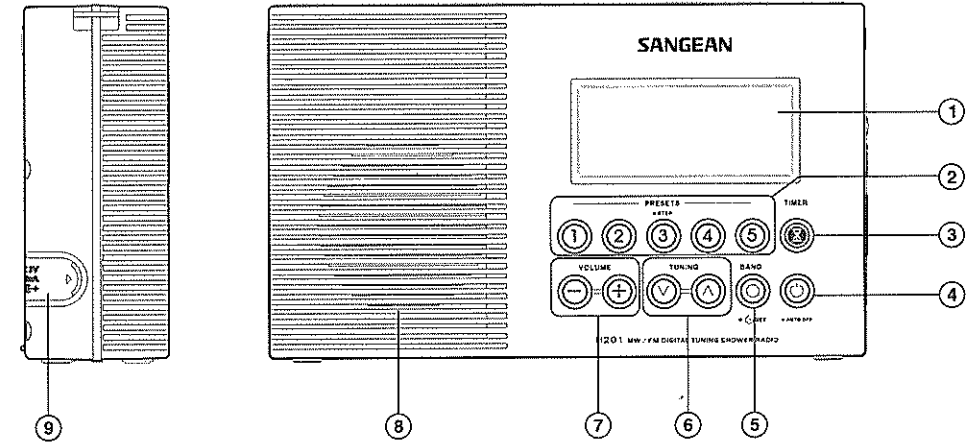

GE

## LCD Display

- (A) Battery Power Status
- (B) Volume level
- (C) Auto Off status
- (D) Short Timer set
- (E) Memory number and seconds
- (F) Time and Frequency
- (G) Band indicator

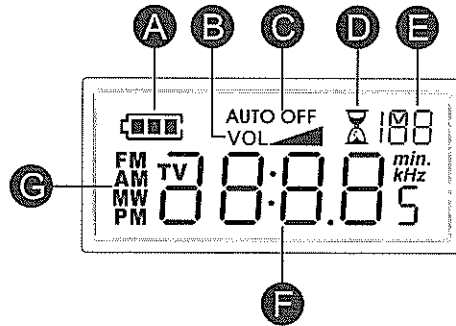

## Installing batteries

1. Position the radio face down on a soft surface.
2. Remove the catch as shown and lift out the battery cover.
3. Insert 2 x "D" size/UM-1/LR20 batteries.
4. Replace the battery cover and catch.
5. Reduced power, distortion, a "stuttering" sound are all signs that the batteries may need replacing. The batteries should be replaced when the battery indicator  flashes and E shows in the display.
6. If the radio is not to be used for any extended period of time, it is recommended that the batteries are removed from the radio.

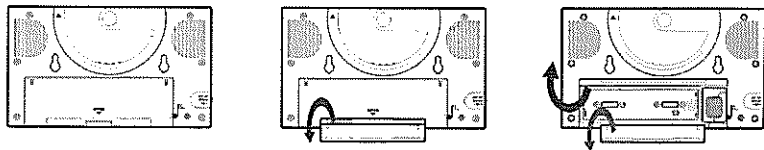

## Using the AC adaptor ( not supplied )

1. Remove the rubber cover of DC in socket on the left hand side of your radio.
2. Insert the adaptor plug into the DC socket.
3. Plug the adaptor into mains socket outlet. Whenever the adaptor is used, the batteries are automatically disconnected.

The AC adaptor should be disconnected from the mains supply and the radio when not in use.

### Note:

**For safety purpose, DO NOT use AC adaptor in the shower room. Use the batteries only.**

## Setting the clock

1. The clock will start running when the batteries are installed or when the radio is connected to the mains supply. The display will show " - : - - ".
2. The time can be set with your radio switched off.
3. Press and hold down the Time Set button  for approx. 2 seconds until the hours digits flash in the display with a beep.
4. Press the Tuning Up/Down buttons to set the required hour.
5. Press the Time Set button, the minute digits will flash in the display.
6. Press the Tuning Up/Down buttons to set the required minute.
7. Press the Time Set button to complete time setting. The second will start to count.

## **Operating your radio**

Your radio is equipped with three tuning methods – Manual Tuning, Search tuning and Memory preset tuning.

### **Manual Tuning**

1. Press the Power button to turn on the radio.
2. Select the required waveband by repeatedly pressing the Band button. For FM waveband, pull out and extend the FM wire antenna located in the battery compartment to get best reception. For MW ( AM ) waveband, rotate the radio for best reception.
3. A single press on either Tuning up or Tuning down buttons will change the frequency in the following increments:  
FM: 100 or 200 kHz ( USA version )  
50 or 100 kHz ( standard version )  
AM ( MW ): 9 or 10 kHz
4. When the waveband end is reached, the radio will continue tuning from the opposite waveband end.
5. Press the Volume Up/Down buttons to the required level.
6. To switch off your radio, press the Power button. The display will show OFF.

### **Search tuning**

1. Press the Power button to turn on the radio.
2. Press the Band button to get required waveband, then extend and position telescopic aerial ( FM ) or rotate the radio (AM).
3. Press and hold down either Tuning up or Tuning down buttons for more than 0.5 seconds to commence Search tuning.
4. The radio will search and stop automatically when it finds a station of sufficient strength.
5. When the waveband end is reached, the radio will continue tuning from the opposite waveband end .
6. Press the Volume Up/Down buttons to the required level.
7. To switch off your radio, press the Power button. The display will show OFF.

### **Memory preset tuning**

Storing stations in preset memories

There are 5 presets for each waveband.

1. Press the Power button to turn on the radio.
2. Tune to the required station using one of the methods previously described.
3. Press and hold down required preset until the radio beeps ( more than 2 seconds ). The preset number will appear with a M ( memory ) and the station will be stored under the chosen preset button.
4. Repeat the procedures for the remaining presets.
5. Stations stored in preset memories may be overwritten by following the above procedures.

## Recalling preset stations

1. Press the Power button to turn on the radio.
2. Select the required waveband by pressing the Band button.
3. Momentarily press the required Preset button, the preset number and station frequency will appear in the display.

## Tuning step change

In Europe and other parts of the world MW( AM ) tuning steps are 9 kHz, in America the MW( AM ) tuning step is 10 kHz. On FM step can be set to either 50 or 100 kHz ( standard version ) and 100 or 200 kHz ( USA version ).

### To change tuning step



1. Ensure that your radio is switched off.
2. Press and hold down the Step/Preset button 3 for 2 sec., the display will show current FM tuning step. Continue holding down the Step/Preset button 3 for 7 seconds. Your radio will beep and the display will flash FM and current tuning step.
3. Press the Tuning Up/Down button to change required FM tuning step.
4. Press the Step/Preset button 3 to display MW ( AM ) tuning step, display will show AM and flash current tuning step.
5. Press the Tuning Up/Down button to change required MW ( AM ) tuning step.
6. Complete the setting by pressing the Step/Preset button 3.

## Sleep function –Auto Off

The sleep timer will automatically switch off your radio after a preset time has elapsed.

1. Press and continue to hold down the Power button, the display will cycle through the available sleep times in the order 50-40-30-20-10-60-50..... Release the button when the required sleep time appears in the display. Display will appear AUTO OFF and radio will play the last station selected.
2. To cancel the sleep function , press the Power button, the AUTO OFF will disappear and the radio will switch off.

## Nap timer ( short timer )

You can set the Nap timer ( short timer ) either radio is on or off. Press Nap timer button  , display will appear  and flash last nap timer time. Press Tuning up/down button to select required nap timer time, press Nap timer button again to complete setting. Nap timer will start to count by second, display will show  and remaining nap timer time ( when radio is off ). The buzzer will sound for 3 minutes when it reaches the period of time which you have set. Press Power button to turn the buzzer off.

To turn off the Nap timer before the time is up, simply press and release the Nap timer button.  will disappear from display.

You can also memory the nap timer time by long pressing Preset 1-5 button for the timer time you require ( same procedures you store the station ) and recall it whenever you need to set timer. e.g. you can store 10 minutes timer in preset 1 and 20 minutes timer in preset 2, so each time after you need to select short timer time, press short timer button then preset 1 to get 10 minutes timer and preset 2 to get 20 minutes timer and so on.

## Display backlight

The display backlight will be switched on for approximately 15 seconds when any button is pressed.

## Emergency buzzer

To activate Emergency buzzer, press and release Emergency buzzer button . Press and release the button again to switch off the buzzer.

## Torch

Press to release the torch button  to turn on the torch.

Note:

The torch won't turn off automatically. To turn off the torch, press torch button again.

## Multi-purpose handle

Using the multi-purpose handle, you may hang or carry the radio when not used in bathroom.

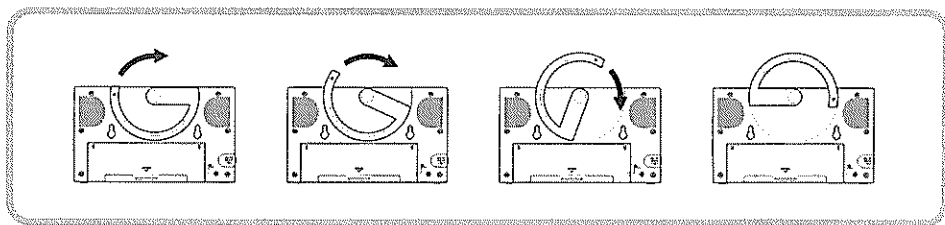

## Bracket

You may install the supplied bracket on the wall with the help of the double sides tape back side to hang the radio.

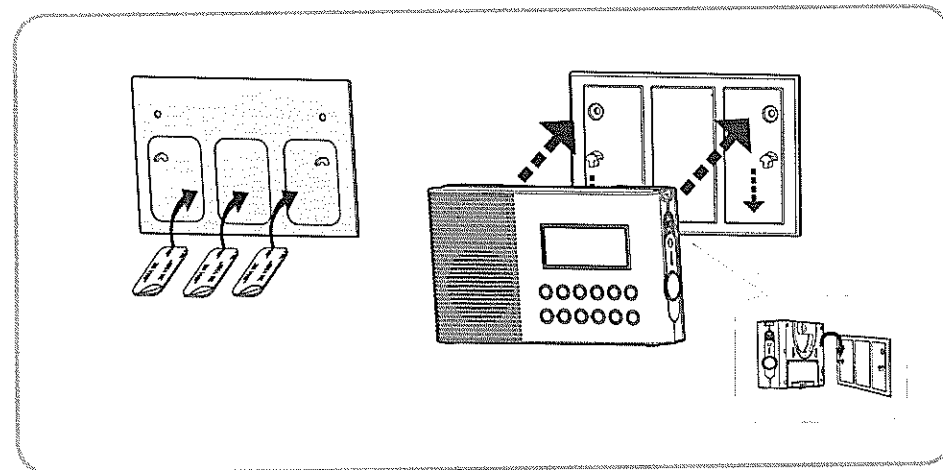
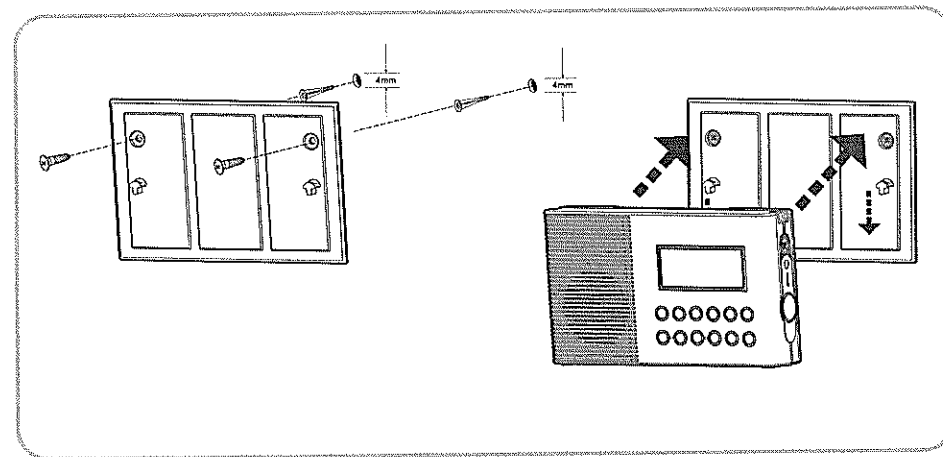

## Carrying strap

Using the supplied carrying strap, you may hang or carry the radio when not used in bathroom.

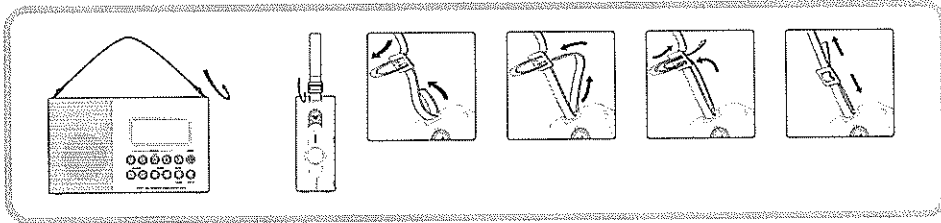

## Specifications

### Power requirements

Mains via AC adaptor ( not supplied )

AC 230 volts, 50 Hz or AC 120 volts, 60 Hz ~only/DC 3V 300 mA

Batteries: 2 x UM1 ( D size, LR20 )

### Battery Life:

Approx. 120 hours of listening for 4 hours a day at normal volume using alkaline batteries.

### Frequency Coverage:

FM 87.50 – 108 MHz

AM (MW) 522 – 1629 kHz or 520 – 1710 kHz

## Circuit features

Loudspeaker: 3 inches, 8 ohm full range, water resistant

Output Power: 500 mW

### Aerial System:

FM Antenna wire

AM ( MW ) Ferrite Rod

## Caractéristiques

1. Antenne AM/FM intégrée pour meilleure réception.
2. 10 programmes (5 pour chaque bande de fréquence)
3. Résiste à l'eau jusqu'à un standard JIS7
4. Recherche automatique de stations
5. Ecran LCD large et facile à lire
6. Applique et support facile à fixer
7. Indicateur de niveau de batterie
8. Horloge
9. Minuteur sommeil ajustable
10. Court minuteur ajustable
11. Lumière LED d'urgence (Torche)
12. Sonnerie d'urgence
13. Haut-parleur 3 pouces résistant à l'eau



## Boutons

- ① Affichage LCD
- ② Programmation des stations (programme 3 également pour changement de station)
- ③ Minuteur sieste (Court minuteur)
- ④ Bouton marche
- ⑤ Bouton plage radio et heure
- ⑥ Commande de réglage de fréquence
- ⑦ Commande de volume
- ⑧ Haut-parleur
- ⑨ Prise ENTRÉE DC
- ⑩ Anneau de suspension
- ⑪ Sonnerie d'urgence
- ⑫ Bouton torche
- ⑬ Torche
- ⑭ Poignée multi fonctions
- ⑮ Support
- ⑯ Couvercle de batterie
- ⑰ Compartiment du fil d'antenne FM

## Affichage LCD

- A Etat de batterie
- B Niveau de volume
- C Mode auto off
- D Réglage de courte minuterie
- E Mémoire de nombres et des secondes
- F Heure et fréquence
- G Indicateur de plage

## Installer les piles

1. Positionnez la radio face vers le bas sur une surface souple.
2. Retirez le cache comme indiqué et soulevez le couvercle de piles.
3. Insérez 2 piles " D " taille /UM-1/LR20.
4. Remettez le couvercle de piles et le cache.
5. La puissance réduite, la distorsion, un son "bégayant" sont des signes que les piles ont besoin d'être changées. Les piles devraient être remplacées lorsque l'indicateur  clignote et que E s'affiche.
6. Si la radio n'est pas utilisée pendant une longue période, il est recommandé de retirer les piles de la radio.

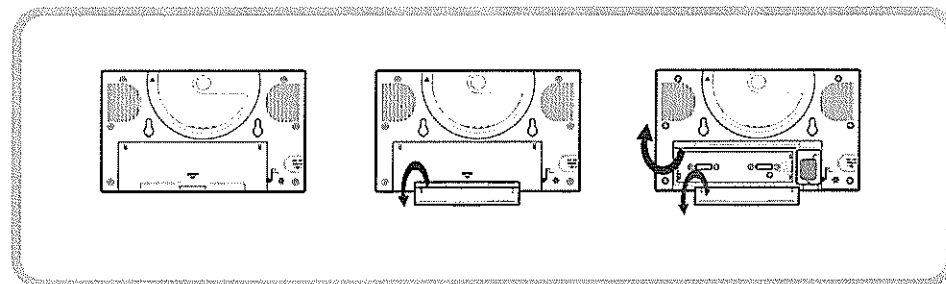

## Utiliser un adaptateur AC (non fourni)

1. Retirez le couvercle en plastique de la prise DC sur le côté gauche de la radio.
2. Insérez la prise d'adaptateur dans la prise DC.
3. Branchez l'adaptateur dans la prise de courant.  
Lorsque l'adaptateur est utilisé, les piles sont automatiquement déconnectées.

L'adaptateur AC devrait être déconnecté de la prise de courant et de la radio lorsqu'il n'est pas utilisé.

### Note:

**Pour des raisons de sécurité, NE PAS utiliser l'adaptateur AC dans la salle de bain. N'utilisez que les piles.**

## Régler l'horloge

1. L'horloge va commencer à fonctionner lorsque les piles sont installées ou lorsque la radio est connectée à une prise de courant. L'écran affichera " - : - - ".
2. L'heure peut être réglée lorsque la radio est éteinte.
3. Appuyez et maintenez le bouton Réglage d'heure  pendant approximativement 2 secondes jusqu'à ce que les chiffres clignotent sur l'écran avec un bip.
4. Appuyez sur les boutons de réglage Haut/Bas pour régler l'heure.
5. Appuyez sur le bouton Régler l'heure, les chiffres des minutes vont clignoter sur l'écran.
6. Appuyez sur les boutons de réglage Haut/Bas pour régler les minutes.
7. Appuyez sur le bouton Régler l'heure pour terminer le réglage de l'heure. Les secondes vont commencer à décompter.

## Faire fonctionner votre radio

Votre radio est équipée de trois méthodes de réglage de fréquence – Réglage manuel, Recherche de fréquence et Mémoire programmée de fréquence.

### Réglage manuel

1. Appuyez sur le bouton marche pour allumer la radio.
2. Sélectionnez la bande de fréquence en appuyez de façon répétitive sur le bouton de plage radio. Pour une fréquence FM, tirez et étendez l'antenne fil localisée dans le compartiment à pile pour obtenir la meilleure réception possible. Pour une fréquence MW (AM), tournez la radio pour une meilleure réception.
3. Une simple pression sur les boutons de réglage haut ou bas changera la fréquence dans les progressions suivantes :  
FM: 100 ou 200 kHz (version USA)  
50 ou 100 kHz (version standard)  
AM (MW): 9 ou 10 kHz
4. Lorsque le bout de la bande de fréquence est atteint, la radio continuera à régler vers l'autre extrémité de la bande de fréquence.
5. Appuyez sur les boutons Volume Haut/Bas au niveau requis.
6. Pour éteindre la radio, appuyez sur le bouton Marche. L'écran affichera OFF.

### **Recherche de fréquence**

1. Appuyez sur le bouton Marche de la radio.
2. Appuyez sur le bouton plage radio pour obtenir la bande de fréquence désirée, puis étendez et positionnez l'antenne télescopique (FM) ou tournez la radio (AM).
3. Appuyez et maintenez sur les boutons réglage haut ou bas pendant plus de 0.5 secondes pour commencer la recherche de fréquence.
4. La radio recherchera et s'arrêtera automatiquement lorsqu'elle trouvera une station à puissance suffisante.
5. Lorsque vous atteignez le bout de la bande de fréquence, la radio continuera à partir de l'extrémité de la bande de fréquence opposée.
6. Appuyez sur les boutons Volume Haut/Bas pour atteindre le niveau désiré.
7. Pour éteindre votre radio, appuyez sur le bouton Marche. L'écran affichera OFF.

### **Mémoire programmée de fréquence**

Stocker des stations radio dans les mémoires de programmation  
Il existe 5 programmes pour chaque bande de fréquence.

1. Appuyez sur le bouton Marche de la radio.
2. Réglez sur la station désirée en utilisant une des méthodes décrites précédemment.
3. Appuyez et maintenez le programme désiré jusqu'à ce que la radio bipé (plus de 2 secondes). Le numéro de programme apparaîtra avec un M (Mémoire) et la station sera stockée sous le bouton de programme choisi.
4. Répétez les procédures pour les programmes restants.
5. Les stations stockées dans les mémoires de programmation peuvent être remplacées en suivant la procédure précédente.

### **Rappeler les stations programmées**

1. Appuyez sur le bouton Marche pour allumer la radio.
2. Sélectionnez la bande de fréquence désirée en appuyant sur le bouton plage radio.
3. Appuyez momentanément sur le bouton de programmation désiré, le numéro du programme et la fréquence de la station, apparaîtront à l'écran.

### **Changement de fréquence**

En Europe et dans d'autres endroits dans le monde la mesure de fréquence MW(AM) est de 9 kHz, en Amérique, la mesure de fréquence MW(AM) est de 10 kHz .

La mesure FM peut être soit de 50 ou de 100 kHz (version standard) et de 100 ou de 200 kHz (version USA).

### Pour changer la mesure de fréquence

1. Assurez vous que la radio est éteinte.
2. Appuyez et maintenez le bouton 3 Step/Preset pendant 2 secondes, l'écran montrera la mesure de fréquence FM actuelle. Continuez de maintenir le bouton 3 Step/Preset pendant 7 secondes. Votre radio émettra un bip et l'écran fera clignoter FM et la mesure de fréquence actuelle.
3. Appuyez sur le bouton fréquence Haut/Bas pour changer la mesure de fréquence désirée.
4. Appuyez sur bouton 3 Step/Preset pour afficher la mesure de fréquence MW (AM), l'écran affichera AM et fera clignoter la mesure de fréquence actuelle.
5. Appuyez sur le bouton fréquence Haut/Bas pour changer la mesure de fréquence MW (AM).
6. Complétez le réglage en appuyant sur le bouton 3 Step/Preset.



### **Fonction Sommeil (Sleep) – Désactivation automatique**

Le minuteur sommeil éteindra automatiquement votre radio une fois que le temps programmé est écoulé.

1. Appuyez et maintenez le bouton Marche, l'écran parcourra les temps de sommeil disponibles dans l'ordre 50-40-30-20-10-60-50..... Relâchez le bouton lorsque le temps de sommeil désiré s'affiche à l'écran. AUTO OFF apparaîtra à l'écran et la radio jouera la dernière station sélectionnée.
2. Pour annuler la fonction sommeil, appuyez sur le bouton Marche, AUTO OFF apparaîtra à l'écran et la radio va s'éteindre.

### **Minuteur sieste (minuteur court)**

Vous pouvez régler le minuteur sieste (minuteur court) que la radio soit allumée ou non.

Appuyez sur le bouton minuteur sieste  , à l'écran apparaîtra  et le dernier temps du minuteur sieste clignotera. Appuyez sur fréquence Haut/Bas pour sélectionner le temps du minuteur sieste désiré, appuyez une nouvelle fois sur le bouton minuteur sieste pour terminer le réglage. Le minuteur sieste commencera par compter en secondes,  s'affichera à l'écran ainsi que le temps du minuteur sieste restant (lorsque la radio est éteinte). La sonnerie sonnera 3 fois lorsqu'il aura atteint la période de temps que vous avez programmé. Appuyez sur le bouton Marche pour éteindre la sonnerie.

Pour éteindre le minuteur sieste afin que le temps soit écoulé, appuyez et relâchez simplement sur le bouton minuteur sieste.  apparaîtra à l'écran.

Vous pouvez également mémoriser le temps du minuteur sieste en appuyant longtemps sur le bouton programme 1-5 pour le temps de minuterie que vous désirez (même procédure que pour stocker les stations) et rappelez le lorsque vous avez besoin de programmer une minuterie, par exemple vous pouvez stocker une minuterie de 10 minutes en programme 1 et 20 minutes en programme 2. A chaque fois que vous avez besoin de sélectionner un temps de minuterie court, appuyez sur un court instant sur le bouton puis programmez 1 pour avoir une minuterie de 10 et programme 2 pour avoir une minuterie de 20 minutes, ainsi de suite.

### Lumière arrière de l'écran

La lumière arrière de l'écran s'allumera automatiquement pendant 15 secondes lorsque n'importe quel bouton est pressé.

### Sonnerie d'urgence

Pour activer la sonnerie d'urgence, appuyez puis relâchez le bouton sonnerie d'urgence . Appuyez et relâchez le bouton une nouvelle fois pour éteindre la sonnerie.

### Torche

Appuyez puis relâchez le bouton torche  pour allumer la torche.

Note:

La torche ne va pas s'éteindre automatiquement. Pour éteindre la torche, appuyez une nouvelle fois sur le bouton torche.

### Support

Vous pouvez installer le support fourni sur un mur avec l'aide de scotch à double face au dos pour accrocher la radio.

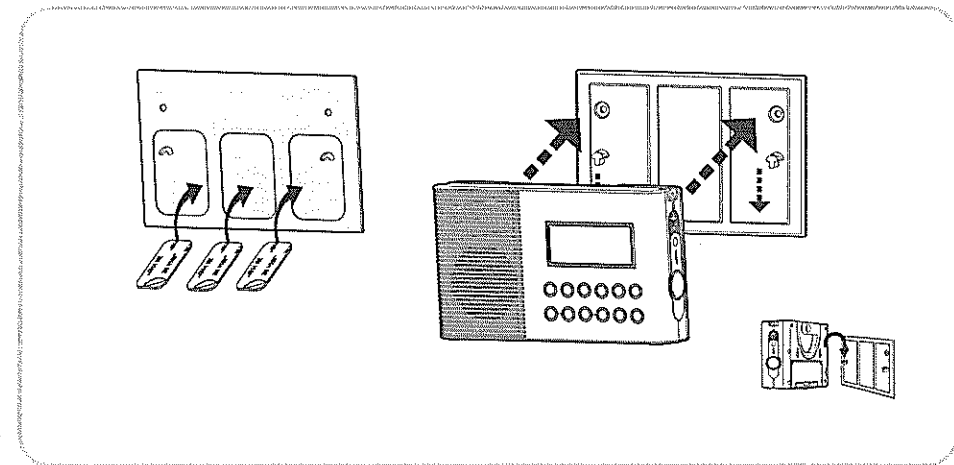
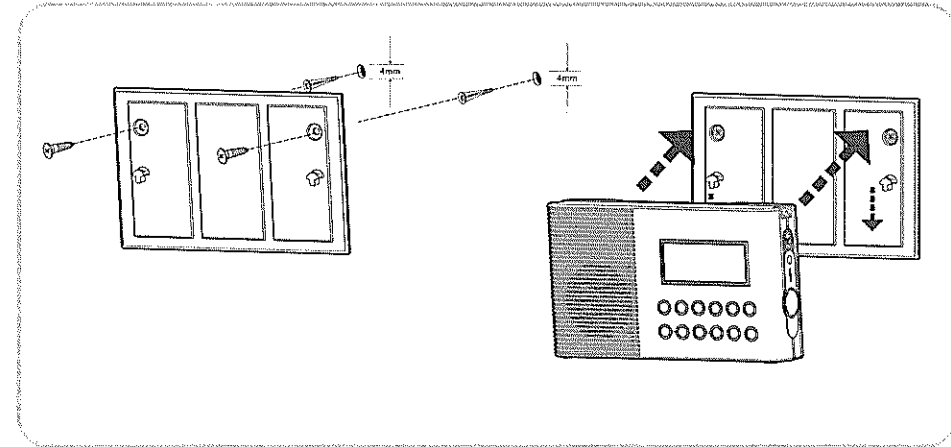

## Poignée multi fonctions

En utilisant la poignée multi fonctions, vous pouvez accrocher ou transporter votre radio lorsqu'elle n'est pas utilisée dans la salle de bain.

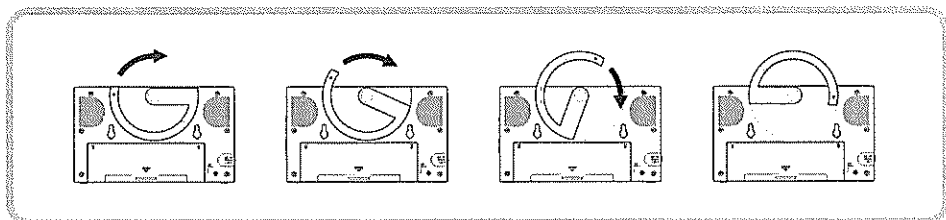

## Bandouillère portative

Utilisez la bandouillère portative fournie, vous pouvez accrocher ou transporter votre radio lorsqu'elle n'est pas utilisée dans la salle de bain.

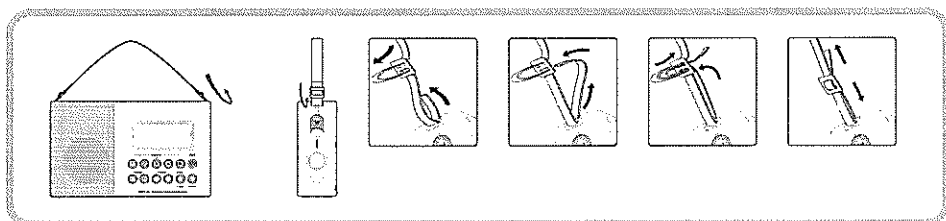

## Caractéristiques

### Conditions de puissance

Prise de courant pour adaptateur AC (non fourni)  
AC 230 volts, 50 Hz or AC 120 volts,  
60 Hz ~ seulement /DC 3V 300 mA

Piles: 2 x UM1 (taille D, LR20 )

Durée de vie d'une pile:

Approx. 120 heures d'écoute pendant 4heures par jour à volume normal en utilisant des piles alcalines.

Fréquences couvertes:

FM 87.50 – 108 MHz

AM (MW) 522 – 1629 kHz or 520 – 1710 kHz

### Caractéristiques circuit

Haut-parleur: 3 pouces, 8 ohm étendue complète, résistant à l'eau.

Sortie électrique: 500 mW

Système d'antenne:

Antenne fil FM

Tige en ferrite AM ( MW )

## Características

1. Antena AM/FM integrada para la mejor recepción.
2. 10 prefijados (5 para cada banda)
3. Impermeabilidad conforme al estándar JIS7
4. Auto búsqueda de estaciones
5. Pantalla LCD grande y de fácil lectura
6. Soporte y colgador de fácil fijación
7. Indicador de potencia de pila
8. Reloj
9. Despertador ajustable
10. Temporizador ajustable
11. Iluminación LED para emergencias (Linterna)
12. Zumbador de Emergencia
13. Altavoces impermeables de 3 pulgadas

## Controles

- ① Pantalla LCD
- ② Estaciones prefijadas (prefijado 3 también sirve para cambiar la graduación de sintonización)
- ③ Temporizador de siesta (Temporizador corto)
- ④ Botón de encendido
- ⑤ Botón de Ajuste de Banda y Hora
- ⑥ Sintonizador
- ⑦ Control de Volumen
- ⑧ Altavoz
- ⑨ Entrada de CC
- ⑩ Anillo para Colgar
- ⑪ Zumbador de Emergencias
- ⑫ Botón de linterna
- ⑬ Linterna
- ⑭ Mango Universal
- ⑮ Sujetador de Soporte
- ⑯ Tapa de pila
- ⑰ Compartimiento de antena alámbrica FM

## Pantalla LCD

- A Estado de Energía de Pila
- B Nivel del volumen
- C Estado de Apagado Automático
- D Temporizador Corto fijado
- E Número de memoria y segundos
- F Hora y Frecuencia
- G Indicador de banda

## Instalando pilas

1. Coloque la radio boca abajo sobre una superficie suave.
2. Remueva el pestillo según la ilustración y retire la tapa de pila.
3. Inserte 2 pilas tamaño "D"/UM-1/LR20.
4. Reponga la tapa de pila y el pestillo.
5. Potencia reducida, distorsión, o un sonido "vacilante" son señales que las pilas podrían requerir de reemplazo. Las pilas deben ser reemplazadas cuando el indicador de pila destella  y muestra E en la pantalla.
6. Si la radio no será utilizada por un periodo prolongado, se recomienda remover las pilas de la radio.

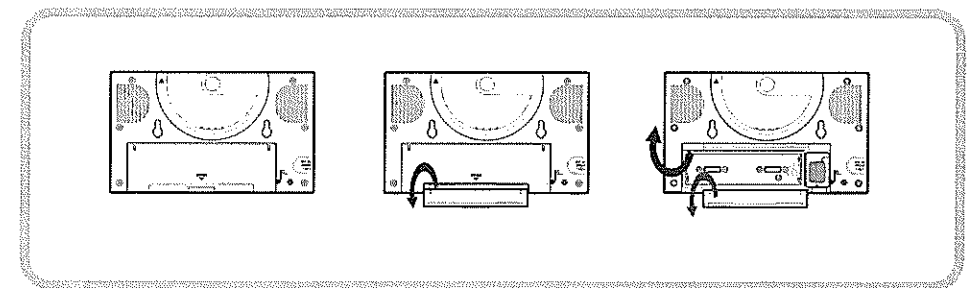



## Utilizando el adaptador CA (no incluido)

1. Remueva la tapa de goma de la entrada de CC en el lado izquierdo de la radio.
2. Inserte el enchufe del adaptador en la entrada de CC.
3. Enchufe el adaptador en el tomacorriente. Cuando el adaptador es utilizado, las pilas son desconectadas automáticamente.

El adaptador CA debe ser desconectado del tomacorriente y de la radio cuando no está en uso.

### Nota:

**Por cuestiones de seguridad, NO utilice el adaptador CC en la ducha. Utilice solamente las pilas.**

## Ajustando el reloj

1. El reloj comenzará a correr cuando las pilas son instaladas o cuando la radio es conectada al tomacorriente. La pantalla mostrará "- : - -".
2. La hora puede ser ajustada con la radio apagada.
3. Mantenga el botón Ajuste de Tiempo  presionado por aprox. 2 segundos hasta que los dígitos de hora destellen en pantalla con un pitido.
4. Presione los botones Sintonizar Arriba/Abajo para ajustar a la hora deseada.
5. Presione el botón Ajuste de Tiempo, los dígitos de minuto destellarán en pantalla.
6. Presione los botones Sintonizar Arriba/Abajo para ajustar al minuto deseado.
7. Presione el botón Ajuste de Tiempo para terminar. El tiempo comenzará a correr.

## Operando su radio

Su radio está equipada con tres métodos de sintonización – Sintonización Manual, Sintonización por Búsqueda y Sintonización por Memoria Prefijada.

### Sintonización Manual

1. Presione el botón de Encendido para encender la radio.
2. Presione repetidamente el botón BAND para seleccionar la banda requerida. Para banda FM, tire y extienda la antena alámbrica FM ubicada en el compartimiento de pila para obtener la mejor recepción. Para banda MW (AM), gire la radio para obtener la mejor recepción.
3. Cada pulso del botón Sintonizar Arriba o Abajo cambiará la frecuencia en incrementos como a continuación:  
FM: 100 o 200 kHz. (versión EE.UU.)  
50 o 100 kHz. (versión estándar)  
AM (MW): 9 o 10 kHz
4. Al llegar al final de la banda, la radio continuará sintonizando desde el extremo opuesto de la banda.
5. Presione los botones Volumen Arriba/Abajo hasta llegar al nivel deseado.
6. Para apagar la radio, presione el botón de Encendido. La pantalla mostrará OFF.

### **Sintonización por búsqueda**

1. Presione el botón de Encendido para encender la radio.
2. Presione el botón BAND para obtener la banda deseada, luego extienda y posicione la antena telescópica (FM) o gire la radio (AM).
3. Mantenga presionado el botón Sintonizar Arriba o Abajo por más de 0.5 segundos para comenzar la Sintonización por búsqueda.
4. La radio buscará y se detendrá automáticamente cuando encuentre una estación de suficiente potencia.
5. Al llegar al final de la banda, la radio continuará sintonizando desde el extremo opuesto de la banda.
6. Presione los botones Volumen Arriba/Abajo hasta llegar al nivel deseado.
7. Para apagar la radio, presione el botón de Encendido. La pantalla mostrará OFF.

### **Sintonización por memoria prefijada**

Almacenando estaciones en las memorias prefijadas

Existen 5 prefijados por cada banda.

1. Presione el botón de Encendido para encender la radio.
2. Sintonice a la estación deseada utilizando uno de los métodos previamente descritos.
3. Mantenga presionado el número de prefijado deseado hasta oír un pitido (más de 2 segundos). El número de prefijado aparecerá con un M (memoria) y la estación será almacenada bajo el botón de prefijado seleccionado.
4. Repita estos procedimientos para ajustar los prefijados restantes.
5. Las estaciones almacenadas en memorias prefijadas pueden ser sobrescritas siguiendo los procedimientos descritos arriba.

### **Invocando estaciones prefijadas**

1. Presione el botón de Encendido para encender la radio.
2. Seleccione la banda deseada presionando el botón BAND.
3. Presione momentáneamente el botón del Prefijado deseado, el número de prefijado y frecuencia de estación aparecerá en la pantalla.

### **Cambiando la graduación de sintonización**

En Europa y las otras regiones del mundo, la graduación de sintonización MW (AM) es de 9 kHz, en EE.UU. la graduación de MW (AM) es de 10 kHz.

En FM, la graduación puede ser ajustada a 50 o 100 kHz (versión estándar) y 100 o 200 kHz (versión EE.UU.).

### Para cambiar la graduación de sintonización

1. Asegúrese que la radio esté apagada.
2. Mantenga presionado el botón Step/Preset 3 por 2 segundos, la pantalla mostrará la graduación de sintonización FM actual. Siga sujetando el botón Step/Preset 3 por 7 segundos. La radio emitirá un pitido y la pantalla destellará FM y la graduación de sintonización actual.
3. Presione el botón Sintonizar Arriba/Abajo para cambiar a la graduación de sintonización FM deseado.
4. Presione el botón Step/Preset 3 para visualizar la graduación de sintonización MW (AM), la pantalla mostrará AM y destellará la graduación de sintonización actual.
5. Presione el botón Sintonizar Arriba/Abajo para cambiar a la graduación de sintonización MW (AM) deseada.
6. Complete el ajuste presionando el botón Step/Prefijado 3.



### **Función de Suspensión – Apagado Automático**

El temporizador de suspensión apagará la radio automáticamente después que el tiempo prefijado transcurra.

1. Mantenga el botón de Encendido presionado, la pantalla circulará por los tiempos de apagado en la orden 50-40-30-20-10-60-50..... Suelte el botón cuando el tiempo de apagado deseado aparece en la pantalla. La pantalla mostrará AUTO OFF y la radio reproducirá la última estación seleccionada.
2. Para cancelar la función de Apagado Automático, presione el botón de Encendido. AUTO OFF desaparecerá y la radio se apagará.

### **Temporizador de Siesta (temporizador corto)**

Puede ajustar el Temporizador de Siesta (temporizador corto) sin importar si la radio está encendida o apagada.

Presione el botón Temporizador de Siesta . La pantalla mostrará  y destellará el último tiempo ajustado del temporizador de siesta. Presione el botón Sintonizar Arriba/Abajo para seleccionar el tiempo de siesta deseado, presione el botón Temporizador de Siesta otra vez para completar el ajuste. El Temporizador de Siesta comenzará a correr, la pantalla mostrará  y el tiempo de siesta restante (cuando la radio está apagada). El zumbador sonará por 3 minutos cuando el tiempo fijado transcurra. Presione el botón de Encendido para apagar el zumbador.

Para apagar el Temporizador de Siesta antes que termine el tiempo, simplemente presione y suelte el botón Temporizador de Siesta. El  desaparecerá de la pantalla.

También puede memorizar el tiempo del temporizador de siesta manteniendo presionado los botones de Prefijado 1-5 para el tiempo de temporizador que desea (mismo procedimiento como el del almacenaje de estación) y invocarlo cuando necesite fijar el temporizador. P.ej. Puede almacenar un temporizador de 10 minutos en Prefijado 1 y temporizador de 20 minutos en Prefijado 2. Cuando necesite elegir un temporizador corto, presione el botón de temporizador corto luego el Prefijado 1 para obtener el temporizador de 10 minutos y Prefijado 2 para 20 minutos, etc.

## Retroiluminación

La retroiluminación se encenderá por aprox. 15 segundos cuando cualquier botón es presionado.

## Zumbador de Emergencia

Para activar el zumbador de emergencia, presione y suelte el botón Zumbador de Emergencia . Presione y suelte el botón otra vez para apagar el zumbador.

## Linterna

Presione y suelte el botón Linterna  para encender la linterna.

Nota:

La linterna no se apaga automáticamente. Para apagar la linterna, presione el botón Linterna otra vez.

## Soporte

Puede instalar el soporte provisto sobre la pared pegando la cinta doble cara en el lado trasero para colgar la radio.

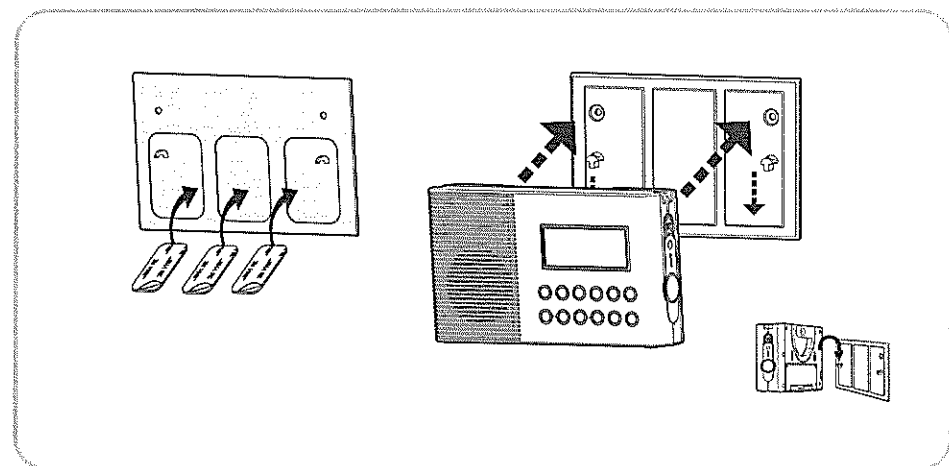
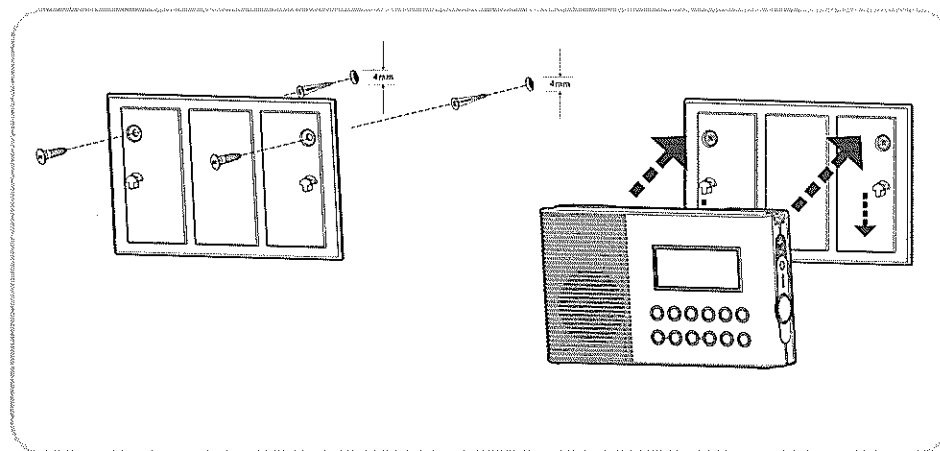

## Mango universal

Utilizando el mango universal, puede colgar o transportar la radio cuando no es usada en el baño.

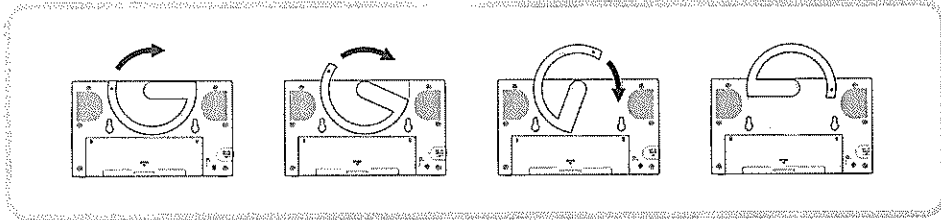

## Correa de transporte

Utilizando la correa de transporte provisto, puede colgar o transportar la radio cuando no es utilizada en el baño.

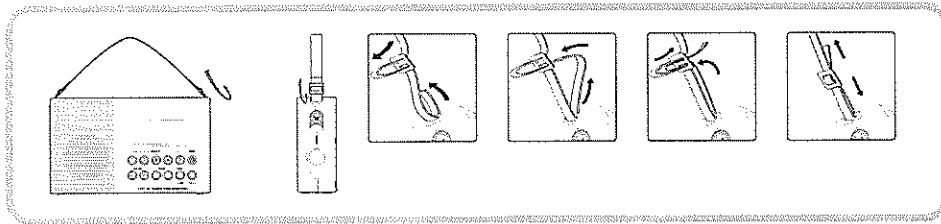

## Especificaciones

### Consumo de energía

Tomacorriente vía adaptador CA (no incluido)  
Solo CA 230 voltios, 50 Hz o CA 120 voltios,  
60 Hz ~/DC 3V 300 mA

Pilas: 2 x UM1 (tamaño D, LR20)

Duración de Pila:

Aprox. 120 horas de escucha para 4 horas diarias a  
volumen normal utilizando pilas alcalinas.

Cobertura de Frecuencia:

FM 87.50 – 108 MHz

AM (MW) 522 – 1629 kHz. o 520 – 1710 kHz.

### Características del circuito

Altavoz: 3 pulgadas, gama completa de 8 ohmios, impermeable

Potencia de Salida: 500 mW

Sistema de antena:

FM Antena Alámbrica

AM (MW) Barra de Ferrita

## Kenmerken

1. Ingebouwde AM/FM antenne voor goed ontvangst
2. 10 vooraf instelbare stations ( 5 voor elke golflengte )
3. Waterbestendig tot JIS7 standaard
4. Zoekt automatisch stations
5. Groot en makkelijk te lezen LCD scherm
6. Makkelijk te bevestigen steun en hanger
7. Batterij indicator
8. Klok
9. Regelbare slaaptimer
10. Regelbare korte timer
11. Nood LED verlichting (Lantaren)
12. Noodzoemer
13. Waterbestendige luidspreker van 4,5 cm

## Bediening

- ① LCD Scherm
- ② Vooraf ingestelde stations ( voorinstelling 3 is eveneens voor afstemmen per stap )
- ③ Doezeltimer ( Korte timer)
- ④ Aan/uitknop
- ⑤ Bandbreedte en Tijd instelknop
- ⑥ Afstemmingsbediening
- ⑦ Geluidssterkte Bediening
- ⑧ Luidspreker
- ⑨ DC Ingangopening
- ⑩ Ophangring
- ⑪ Noodzoemer
- ⑫ Lantarenknop
- ⑬ Lantaren
- ⑭ Multifunctioneel handvat
- ⑮ Steunhouder
- ⑯ Batterijdeksel
- ⑰ Compartiment van de FM draadantenne

## LCD Scherm

- A) Batterijstatus
- B) Geluidssterkte niveau
- C) Automatische Uitstatus
- D) Korte timer instelling
- E) Geheugennummer en seconden
- F) Tijd en Frequentie
- G) Bandbreedte indicator

## Installering batterijen

1. Positioneer de voorkant van de radio op een zacht oppervlak.
2. Verwijder het klemmetje zoals aangegeven en til het batterijdeksel op.
3. Steek er 2 x "D" maat/UM-1/LR20 batterijen in.
4. Plaats het batterijdeksel en het klemmetje terug.
5. Verminderd vermogen, vervorming, een "stotterend" geluid, zijn allemaal tekenen dat de batterijen misschien vervangen moeten worden. De batterijen moeten vervangen worden als de batterij indicator  knippert en de "E" op het scherm te zien is.
6. Het is aan te raden, als de radio voor een langere periode niet wordt gebruikt, om de batterijen uit de radio te halen.

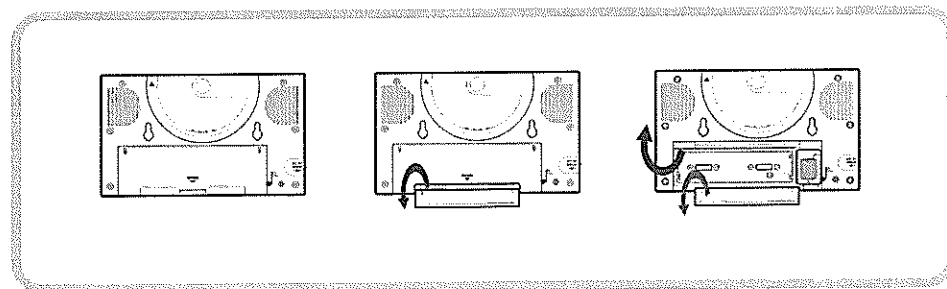

## De AC adapter gebruiken ( niet meegeleverd )

1. Verwijder de rubberen bedekking van de DC opening aan de linker kant van uw radio.
2. Steek de stekker van de adapter in de DC opening.
3. Steek de adapter in het hoofdstopcontact. Als de adapter wordt gebruikt dan worden batterijen automatisch uitgeschakeld.

De AC adapter zou uit het hoofdstopcontact en de radio moeten worden gehaald als hij niet in gebruik is.

### Noot:

**Voor de veiligheid, gebruik de AC adapter NIET in de badkamer. Gebruik daar alleen de batterijen.**

## De klok instellen

1. De klok zal beginnen te lopen als de batterijen geïnstalleerd zijn of als de radio aangesloten is op het hoofdstopcontact. Het scherm zal " - : - - " laten zien.
2. De tijd kan ingesteld worden met de uitschakelaar van uw radio.
3. Druk de Tijd instelknop  in en houd hem ongeveer 2 seconden vast totdat de urengetallen knipperen met een piep in het scherm.
4. Druk op de Omhoog/Omlaag Afstemknoppen om het gewenste uur in te stellen.
5. Druk op de Tijd instelknop en de minutengetallen zullen knipperen in het scherm.
6. Druk op de Omhoog/Omlaag Afstemknoppen om de gewenste minuten in te stellen.
7. Druk op de Tijd instelknop om de instelling te voltooien. De seconden zullen beginnen te tellen.

## Uw radio gebruiken

Uw radio is uitgevoerd met drie afstemmethodes – Handmatig afstemmen, Zoekend afstemmen en Vooraf ingesteld geheugen afstemmen.

### Handmatig afstemmen

1. Druk op Aan/uitknop om de radio aan te zetten.
2. Selecteer de gewenste golflengte door herhaaldelijk op de Bandbreedte knop te drukken. Trek voor de FM golflengte de draadantenne die in het batterijcompartiment zit uit en verleng deze om het beste ontvangst te krijgen. Draai voor de MW (AM) golflengte de radio om het beste ontvangst te krijgen.
3. Een druk op de Omhoog afstemknop of de Omlaag afstemknop zal de frequentie met de volgende verhoging veranderen:  
FM: 100 of 200 kHz (USA versie)  
50 of 100 kHz (standaard versie)  
AM (MW): 9 of 10 kHz
4. Als het einde van de golflengte bereikt is zal de radio verder gaan met het afstemmen vanaf het begin van de golflengte.
5. Druk op de Geluidssterkte Omhoog/Omlaag knoppen tot het gewenste niveau.
6. Druk op de Aan/uitknop om uw radio uit te schakelen. Het scherm zal "OFF" (uit) tonen.



### **Zoekend afstemmen**

1. Druk op de Aan/uitknop om de radio aan te zetten.
2. Druk op de Bandbreedte knop om de gewenste golflengte te krijgen, verleng en positioneer dan de draadantenne (FM) of draai de radio (AM).
3. Druk de Omhoog of de Omlaag afstemknop langer dan 0,5 seconde ingedrukt om Zoekend af te stemmen.
4. De radio zal zoeken en automatisch stoppen als het een station vindt dat sterk genoeg is.
5. Als het einde van de golflengte bereikt is zal de radio verder gaan met het afstemmen vanaf het begin van de golflengte.
6. Druk op de Geluidssterkte Omhoog/Omlaag knoppen tot het gewenste niveau.
7. Druk op de Aan/uitknop om uw radio uit te schakelen. Het scherm zal "OFF" (uit) tonen.

### **Vooraf ingesteld geheugen afstemmen**

Stations opslaan in vooraf ingesteld geheugen

Er zijn 5 voorinstellingen voor elke golflengte.

1. Druk op de Aan/uitknop om de radio aan te zetten.
2. Stem het gewenste station op één van de hiervoor beschreven methodes af.
3. Druk de gewenste voorinstelling in en houd hem vast tot de radio piept (langer dan 2 seconden). Het nummer van de voorinstelling zal verschijnen met een M (geheugen) en het station zal worden opgeslagen onder de gekozen voorinstelling knop.
4. Herhaal de procedure voor de resterende voorinstellingen.
5. Stations opgeslagen in het vooraf ingestelde geheugen kunnen door het volgen van de procedure hierboven worden overschreven.

### **Vooraf ingestelde stations oproepen**

1. Druk op de Aan/uitknop om de radio aan te zetten.
2. Selecteer de gewenste bandbreedte door op de Bandbreedte knop te drukken.
3. Druk kort op de gewenste Vooraf ingestelde knop, het vooraf ingestelde nummer en de frequentie van het station zullen in het scherm verschijnen.

### **Afstemstap veranderen**

In Europa en andere delen van de wereld zijn de MW (AM) stappen 9 kHz , in Amerika is de MW(AM) afstemstap 10 kHz.

Een FM stap kan zowel op 50 of 100 kHz worden ingesteld (standaard versie) als op 100 of 200 kHz (USA versie).

### De afstemstap veranderen



1. Weet zeker dat uw radio uitgeschakeld is.
2. Druk de Stap/vooraf instelknop in en houd hem 2 seconden ingedrukt, het scherm zal de huidige FM afstemstap laten zien. Continueer het vasthouden voor 7 seconden. Uw radio zal piepen en het scherm zal FM en de huidige afstemstap laten knipperen.
3. Druk op de Omhoog/Omlaag afstemknop om de gewenste FM afstemstap te veranderen.
4. Druk op de Stap/vooraf instelknop om de MW (AM) afstemstap te tonen, het scherm zal AM laten zien en de huidige stap laten knipperen.
5. Druk op de Omhoog/Omlaag afstemknop om de gewenste MW (AM) afstemstap te veranderen.
6. Voltooi de instelling door op de Stap/vooraf instelknop te drukken.

### **Slaapfunctie – Automatisch uit**

De slaaptimer zal automatisch uw radio uitschakelen nadat een vooraf ingestelde tijd verstreken is.

1. Druk de Aan/uitknop in en houd hem vast. Het scherm zal door de beschikbare slaaptijden circuleren, in de volgorde 50-40-30-20-10-60-50..... Laat de knop los als de gewenste slaaptijd in het scherm verschijnt. In het scherm zal "AUTO OFF" (automatisch uit) verschijnen en de radio zal het laatst geselecteerde station spelen.
2. Druk op de Aan/uitknop om de slaapfunctie te annuleren. De "AUTO OFF" zal verdwijnen en de radio zal uitschakelen.

### **Tukje timer (Korte timer)**

U kan de Tukje timer (korte timer) instellen als de radio aan of uit is. Druk op de Tukje timerknop  , op het scherm zal  verschijnen en de resterende tukje timer tijd zal knipperen. Druk op de Omhoog/Omlaag afstemknop om de gewenste tukje timer tijd te selecteren. Druk nogmaals op de Tukje timerknop om de instelling te voltooien. De Tukje timer zal per seconde gaan tellen. Het scherm zal  en de resterende tukje timertijd laten zien (als de radio uit is). De zoemer zal 3 minuten een geluid laten horen als de tijdsperiode die u heeft ingesteld bereikt is. Druk op de Aan/uitknop om de zoemer uit te zetten.

Druk, om de Tukje timer uit te zetten voordat de tijd om is, eenvoudig op de Tukje timerknop en laat hem weer los. ⏰ zal van het scherm verdwijnen.

U kan de tukje timertijd ook opslaan in het geheugen door lang op de Vooraf instelknop 1-5 te drukken voor de timertijd die u wenst (dezelfde procedure dan dat u een station opslaat) en het op te roepen op het moment dat u het nodig heeft. U kan bijvoorbeeld in voorinstelling 1 een 10 minuten timer opslaan en in voorstelling 2 een 20 minuten timer. Elke volgende keer dat u een korte timertijd nodig heeft drukt u kort op de timerknop en dan op voorinstelling 1 om een 10 minuten timer te krijgen, op voorinstelling 2 om een 20 minuten timer te krijgen en zo verder.

## Scherm achtergrondverlichting

De scherm achtergrondverlichting zal voor ongeveer 15 seconden worden aangeschakeld als er op een knop is gedrukt.

## Noodzoemer

Druk, om de Noodzoemer te activeren, op de Noodzoemer knop (🚨) en laat hem los. Druk nogmaals op de knop en laat hem weer los om de zoemer uit te schakelen.

## Lantaren

Druk op de Lantarenknop (☉) en laat hem weer los om de lantaren aan te zetten.

Noot:

De lantaren zal niet automatisch uitgaan. Druk nogmaals op de Lantarenknop om de lantaren uit te zetten.

## Steun

U zou de meegeleverde steun aan de muur kunnen bevestigen m.b.v. het dubbelzijdig plakband aan de achterkant om de radio op te hangen.

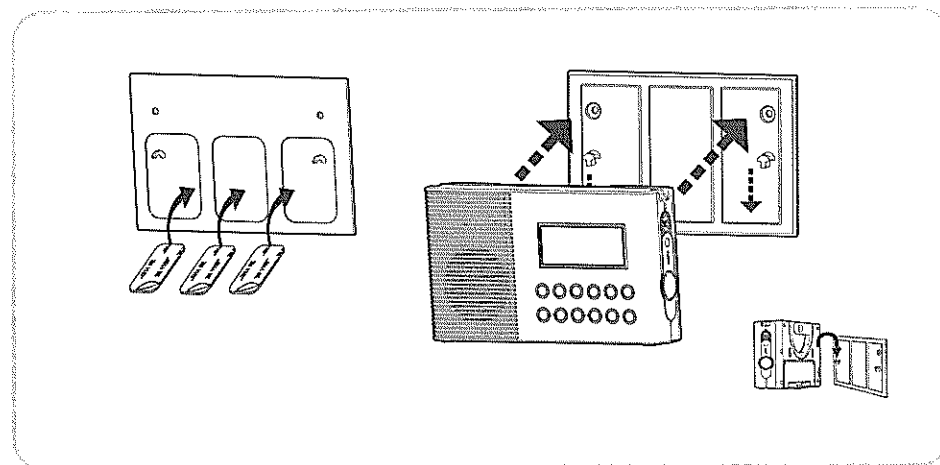
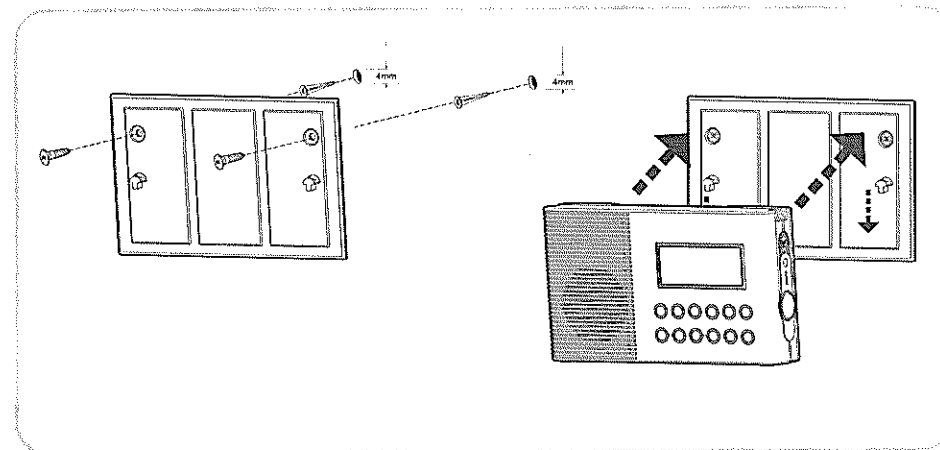

## Multifunctioneel handvat

U zou m.b.v. het multifunctionele handvat de radio op kunnen hangen of kunnen dragen als hij niet in de badkamer wordt gebruikt.

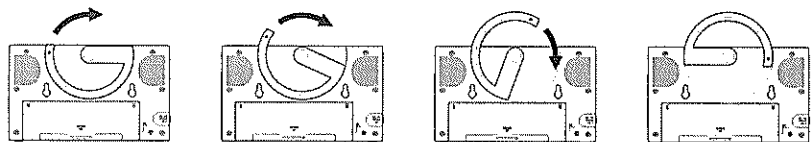

## Draagriem

U zou m.b.v. de draagriem de radio op kunnen hangen of kunnen dragen als hij niet in de badkamer wordt gebruikt.

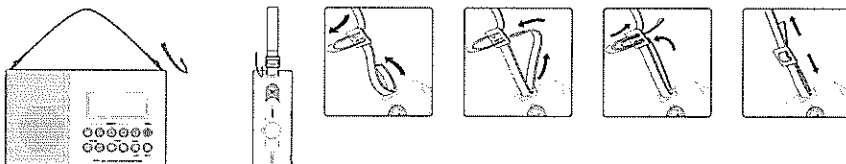

## Specificaties

### Vermogenvereisten

Hoofd via AC adapter (niet meegeleverd)

AC 230 V, 50 Hz of AC 120 V, 60 Hz  $\sim$  alleen /DC 3 V 300 mA

Batterijen: 2 x UM1 (D maat, LR20)

Levensduur batterij:

Ongeveer 120 luister uren bij 4 uur per dag op een normale geluidssterkte met gebruik van alkaline batterijen.

Frequentie:

FM 87.50 – 108 MHz

AM (MW) 522 – 1629 kHz of 520 – 1710 kHz

### Circuit kenmerken

Luidspreker: 4,5 cm, 8 ohm volledig bereik, waterbestendig

Vermogen uitvoer: 500 mW

Antennesysteem:

FM Draadantenne

AM ( MW ) Staafantenne van Ferriet kern

## Funktionen

1. Eingebaute MW/UKW-Antenne für idealen Empfang
2. 10 Senderspeicher (jeweils 5 pro Frequenzband)
3. Wasserresistent nach JIS7 Norm
4. Automatische Suchfunktion
5. Großes, einfach zu lesendes LCD-Display
6. Einfach benutzbare Klammer und Aufhängung
7. Batteriestandsanzeige
8. Uhr
9. Einstellbare Schlaffunktion
10. Einstellbare Schlummerfunktion
11. LED-Notleuchte (Taschenlampe)
12. Notsummer
13. Wasserresistente 3-Zoll-Lautsprecher

## Bedienelemente

- ① LCD-Display
- ② Senderspeicher (Speicherplatz 3 auch für Einzelschrittsuche)
- ③ Schlummertaste
- ④ AN-/Ausschalter
- ⑤ Frequenzband und Zeiteinstellungstaste
- ⑥ Sendersuche
- ⑦ Lautstärkeregler
- ⑧ Lautsprecher
- ⑨ Gleichstromeingang
- ⑩ Aufhängering
- ⑪ Notsummer
- ⑫ Taschenlampentaste
- ⑬ Taschenlampe
- ⑭ Mehrzweckgriff
- ⑮ Klammerhalter
- ⑯ Batteriefach
- ⑰ UKW-Antennenfach

## LCD-Display

- A Batteriestand
- B Lautstärke
- C Automatische Abschaltung
- D Schlummereinstellung
- E Speicherplatznummer und Sekunden
- F Zeit und Frequenz
- G Bandanzeige

## Batterien einlegen

1. Legen Sie das Radio mit der Vorderseite nach unten auf eine weiche Unterlage.
2. Haken Sie wie in der Abbildung gezeigt die Klammer aus und heben Sie die Batteriefachabdeckung heraus.
3. Legen Sie 2 Batterien des Typs D/UM-1/LR20 ein.
4. Setzen Sie die Batteriefachabdeckung wieder zurück.
5. Schwache Batterien können dadurch erkannt werden, dass der Ton "stottert". Die Batterien sollten gewechselt werden, wenn die Batteriestandanzeige  blinkt und ein E im Display angezeigt wird.
6. Wenn das Radio für längere Zeit nicht benutzt wird, wird empfohlen die Batterien aus dem Radio zu nehmen.

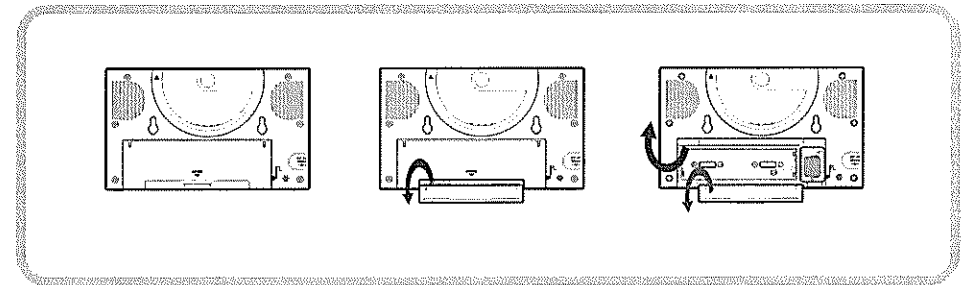

## Benutzung des Netzadapters

### (nicht im Lieferumfang)

1. Entfernen Sie Schutzabdeckung vom Gleichstromeingang an der linken Seite des Radios.
2. Stecken Sie den Adapterstecker in den Gleichstromeingang.
3. Stecken Sie das Netzteil in eine Steckdose. Wenn das Netzteil benutzt wird, werden die Batterien automatisch deaktiviert.

Das Netzteil sollte aus der Steckdose herausgezogen werden, wenn das Radio nicht benutzt wird.

### Hinweis:

**Aus Sicherheitsgründen darf das Radio im Badezimmer nicht mit Netzteil betrieben werden. Benutzen Sie nur Batterien.**

## Einstellen der Uhrzeit

1. Die Uhr wird aktiviert, wenn die Batterien eingelegt werden oder das Radio über ein Netzteil an eine Steckdose angeschlossen ist. Im Display wird " - : - - " angezeigt.
2. Die Zeit kann eingestellt werden, wenn das Radio ausgeschaltet ist.
3. Halten Sie die Zeiteinstellungstaste  für ca. 2 Sekunden gedrückt bis die Stundenziffern im Display mit einem Tonsignal aufblinken.
4. Betätigen Sie die Sendersuchttasten zum Einstellen der Stundenuhrzeit.
5. Betätigen Sie die Zeiteinstellungstaste und die Minutenziffern blinken im Display auf.
6. Betätigen Sie die Sendersuchttasten zum Einstellen der Minutenuhrzeit.
7. Betätigen Sie die Zeiteinstellungstaste, um die Zeiteinstellung abzuschließen. Die Sekundenanzeige fängt an zu laufen.

## Benutzung des Radios

Ihr Radio ist mit drei verschiedenen Wegen zur Sendersuche versehen: Manuelle Suche, automatische Suche und Senderspeicher.

### Manuelle Suche

1. Betätigen Sie den An-/Ausschalter zum Einschalten des Radios.
2. Wählen das gewünschte Frequenzband durch wiederholte Betätigung der Frequenzbandtaste. Für besseren Empfang des UKW-Bands, ziehen Sie bitte die UKW-Drahtantenne im Batteriefach heraus. Für einen besseren MW-Empfang, richten Sie bitte das Radio entsprechend aus.
3. Betätigen Sie die die Sendersuchttasten zum Verändern der Frequenz in folgenden Schritten:  
UKW: 100 oder 200 kHz (US-Version)  
50 oder 100 kHz (Standardversion)  
MW: 9 oder 10 kHz
4. Wenn das Ende des jeweiligen Frequenzbandes erreicht wird, fährt das Radio mit der gegenüberliegenden Seite des Frequenzbands fort.
5. Betätigen Sie die Lautstärkereglertasten zum Einstellen der gewünschten Lautstärke.
6. Benutzen Sie den An-/Ausschalter zum Ausschalten des Radios. Im Display wird OFF angezeigt.

### **Automatische Sendersuche**

1. Betätigen Sie den An-/Ausschalter zum Einschalten des Radios.
2. Betätigen Sie die Frequenzbandtaste zur Auswahl des gewünschten Frequenzbands. Richten Sie dann die Teleskopantenne (UKW) aus oder drehen Sie das Radio in eine geeignete Position (MW).
3. Halten Sie eine der Sendersuchttaste für mehr als eine halbe Sekunde gedrückt, um mit der automatischen Suche zu beginnen.
4. Das Radio wird mit der Suche beginnen und automatisch stoppen, wenn der Sender mit ausreichender Sendestärke gefunden wird.
5. Wenn das Ende des jeweiligen Frequenzbandes erreicht wird, fährt das Radio mit der gegenüberliegenden Seite des Frequenzbands fort.
6. Betätigen Sie die Lautstärkereglertasten zum Einstellen der gewünschten Lautstärke.
7. Benutzen Sie den An-/Ausschalter zum Ausschalten des Radios. Im Display wird OFF angezeigt.

### **Speicherplatzsuche**

Speichern von Sendern

Für jedes Frequenzband stehen 5 Speicherplätze zur Verfügung.

1. Betätigen Sie den An-/Ausschalter zum Einschalten des Radios.
2. Suchen Sie den gewünschten Sender mithilfe der beiden weiter oben beschriebenen Methoden.
3. Halten Sie die gewünschte Sendertaste gedrückt bis ein Signalton hörbar wird (mehr als 2 Sekunden). Die Speicherplatznummer erscheint zusammen mit einem M (für „Memory“) und der Sender wird unter der gewählten Sendertaste gespeichert.
4. Wiederholen Sie den Vorgang für die verbleibenden Sendertasten.
5. Bereits gespeicherte Sendereinstellungen können mit den oben beschriebenen Methoden überschrieben werden.

### **Abrufen voreingestellter Sender**

1. Betätigen Sie den An-/Ausschalter zum Einschalten des Radios.
2. Wählen das gewünschte Frequenzband durch wiederholte Betätigung der Frequenzbandtaste.
3. Betätigen Sie die gewünschte Sendertaste und Speicherplatznummer und Senderfrequenz erscheinen im Display.

### **Verändern der Suchschrittweite**

In Europa und anderen Teilen der Erde liegen die Einstellschritte für das MW-Band bei 9kHz und in den USA bei 10 kHz.

Die UKW-Suchschrittweite kann entweder auf 50 oder 100 kHz (Standardversion) bzw. 100 oder 200 kHz (US-Version) betragen.



### Verändern der Suchschrittweite

1. Vergewissern Sie sich, dass das Radio abgeschaltet ist.
2. Halten Sie die Step/Preset-Taste 3 für 2 Sekunden gedrückt.  
Im Display wird die aktuelle UKW-Suchschrittweite angezeigt.  
Halten Sie die Step/Preset-Taste 3 für weitere 7 Sekunden gedrückt. Ein Signalton ertönt und das Display fängt an zu blinken.
3. Betätigen Sie die Sendersuchtaben zum Einstellen der Suchschrittweite.
4. Betätigen Sie die Step/Preset-Taste 3 zur Anzeige von der MW-Suchschrittweite. Das Display fängt an zu blinken und AM wird zusammen mit der aktuellen Suchschrittweite angezeigt.
5. Betätigen Sie die Sendersuchtaben zum Einstellen der MW-Suchschrittweite.
6. Beenden Sie die Einstellung durch Betätigung der Step/Preset-Taste 3.



### **Schlaffunktion – Automatische Selbstabschaltung**

Die Schlaffunktion schaltet das Radio automatisch nach Ablauf der eingestellten Wartezeit ab.

1. Halten Sie den An-/Ausschalter gedrückt. Im Display werden die verfügbaren Abschaltzeiten nacheinander angezeigt (50-40-30-20-10-60-50). Lassen Sie die Taste los, wenn die gewünschte Zeiteinstellung im Display erscheint. Im Display wird AUTO OFF angezeigt und das Radio beginnt mit der Wiedergabe des zuletzt benutzten Senders.
2. Zum Abschalten der Schlaffunktion, betätigen Sie bitte den An-/Ausschalter. AUTO OFF wird angezeigt und das Radio geht aus.

### **Schlummerfunktion**

Sie können die Zeit der Schlummerfunktion entweder wenn das Radio an oder aus ist einstellen.

Betätigen Sie die Schlummertaste . Im Display erscheint  und die zuletzt eingestellte Schlummerzeit wird angezeigt. Betätigen Sie die Sendersuchtabe zur Auswahl der neuen Schlummerzeit. Betätigen Sie die Schlummertaste zum Übernehmen der neuen Einstellung. Die Schlummerfunktion fängt an mit einem Countdown. Im Display wird  zusammen mit der verbleibenden Schlummerzeit angezeigt (wenn das Radio ausgeschaltet ist). Der Summer ertönt für 3 Minuten sobald das Ende der Schlummerzeit erreicht wird. Betätigen Sie den An-/Ausschalter zum Ausschalten des Summers.

Zum Ausschalten der Schlummerfunktion vor Ablauf der Schlummerzeit, betätigen Sie einfach die Schlummertaste.  wird vom Display gelöscht.

Sie können die Schlummerzeit ebenfalls durch langes Gedrückthalten der Sendertasten 1-5 speichern (entspricht dem Speichern von Sendern) und dann jederzeit bei Bedarf abrufen. Sie können z.B. 10 Minuten im Speicher 1 einstellen und 20 Minuten in Speicher 2. Jedesmal wenn Sie dann die Speichertaste 1 betätigen, wird die Schlummerzeit auf 10 Minuten gestellt, und wenn Sie die Speichertaste 2 betätigen wird die Schlummerzeit auf 20 Minuten gestellt usw.

## Hintergrundbeleuchtung

Die Hintergrundbeleuchtung wird bei beliebiger Tastenbetätigung für ca. 15 Sekunden angeschaltet.

## Notsummer

Zum Aktivieren des Notsummers, betätigen Sie die Notsummertaste . Betätigen Sie die Taste erneut, um den Summer wieder auszuschalten.

## Taschenlampe

Betätigen Sie die Taschenlampentaste , um die Taschenlampe anzuschalten.

Hinweis:

Die Taschenlampe geht nicht automatisch aus. Zum Abschalten der Taschenlampe, betätigen Sie die Taschenlampentaste bitte erneut.

## Halterung

Sie können Sie die mitgelieferte Halterung mithilfe des doppelseitigen Klebebands zur Aufhängung des Radios an einer Wand montieren.

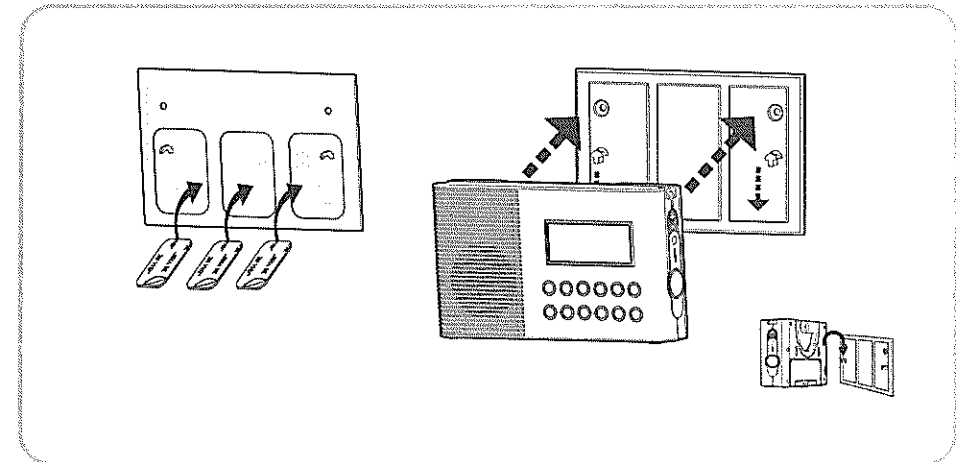
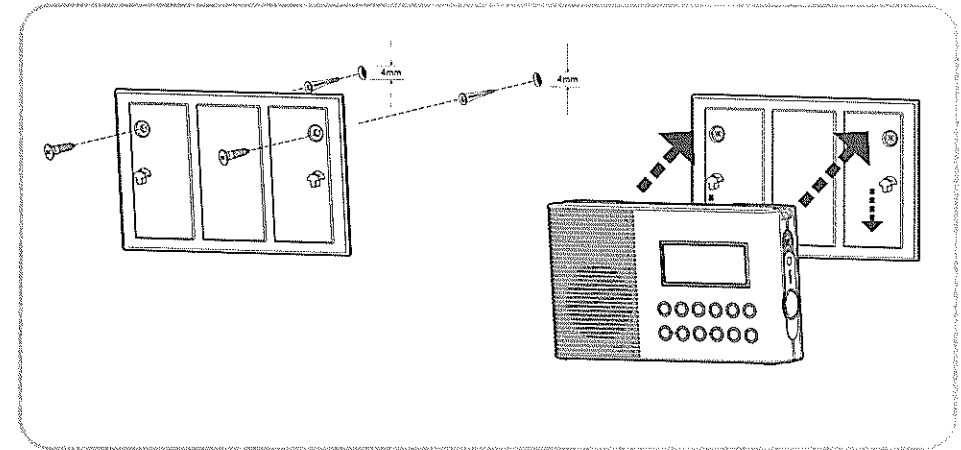

## Mehrzweckgriff

Durch Benutzung des Mehrzweckgriffs können Sie das Radio aufhängen oder außerhalb des Badezimmers tragen.

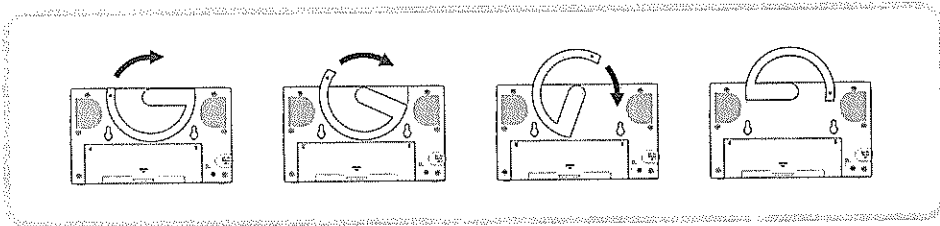

## Trageriemen

Durch Benutzung des Trageriemens können Sie das Radio aufhängen oder außerhalb des Badezimmers tragen.

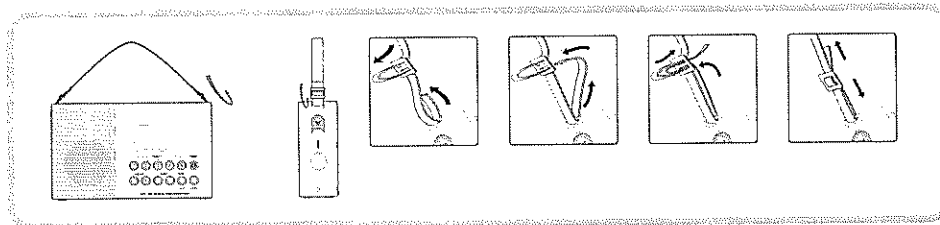

## Technische Daten

### Stromnetzanforderungen

Netzadapters (nicht im Lieferumfang)

nur AC 230V, 50 Hz oder AC 120V, 60 Hz ~ / DC 3V 300 mA

Batterien: 2 x UM1 (D, LR20)

Batteriebenutzungsdauer:

ca. 120 Stunden Hörzeit bei 4 Stunden pro Tag bei normaler Lautstärke mit alkalischen Batterien.

Frequenzbereich:

UKW 87,50 – 108 MHz

MW 522 – 1629 kHz oder 520 – 1710 kHz

### Schaltkreismerkmale

Lautsprecher: 3 Zoll, 8  $\Omega$  Vollbereich, wasserresistent

Ausgangsleistung: 500 mW

Antennensystem:

FM Antennendraht

MW Ferritstab