

HW-F350
HW-F355

Crystal Surround Air Track (Active Speaker System) user manual

imagine the possibilities

Thank you for purchasing this Samsung product.
To receive more complete service,
please register your product at
www.samsung.com/register



features

SoundShare

SoundShare produces TV sound on your SAT via a Bluetooth connection and controls the sound.

3D SOUND PLUS

The 3D SOUND PLUS feature adds depth and spaciousness to your listening experience.

Special Sound mode

You can select from 7 different sound modes - MUSIC, NEWS, DRAMA, CINEMA, SPORTS, GAME, and OFF (Original Sound) - depending on the type of content you want to enjoy.

Multi-function Remote Control

The supplied remote control can be used to control the TV connected to this unit. (Works only for Samsung TVs)

The remote control has a TV hotkey that enables you to perform various operations with the simple press of a button.

Active Speaker System

This unit features an Active Speaker System that provides high sound quality in a single slim unit.

This unit does not require any satellite loudspeakers or speaker cabling, which are normally associated with conventional surround sound systems.

USB Host support

You can connect and play music files from external USB storage devices such as MP3 players, USB flash memory, etc. using the Air Track's USB HOST function.

Bluetooth Function

You can use connect a Bluetooth device to the SAT and enjoy music with high quality stereo sound, all without wires!

LICENSE



Manufactured under license from Dolby Laboratories. Dolby and the double-D symbol are trademarks of Dolby Laboratories.



Manufactured under license under U.S. Patent Nos: 5,956,674; 5,974,380; 6,487,535 & other U.S. and worldwide patents issued & pending. DTS, the Symbol, & DTS and the Symbol together are registered trademarks & DTS 2.0 Channel is a trademark of DTS, Inc. Product includes software. © DTS, Inc. All Rights Reserved.

- To send inquiries and requests regarding open sources, contact Samsung via Email (oss.request@samsung.com).

safety information

SAFETY WARNINGS

TO REDUCE THE RISK OF ELECTRIC SHOCK, DO NOT REMOVE THE COVER(OR BACK).

NO USER-SERVICEABLE PARTS ARE INSIDE. REFER SERVICING TO QUALIFIED SERVICE PERSONNEL.



This symbol indicates “dangerous voltage” inside the product that presents a risk of electric shock or personal injury.



This symbol indicates important instructions accompanying the product.

WARNING : To reduce the risk of fire or electric shock, do not expose this appliance to rain or moisture.

CAUTION : TO PREVENT ELECTRIC SHOCK, MATCH WIDE BLADE OF PLUG TO WIDE SLOT, FULLY INSERT.

- This apparatus shall always be connected to a AC outlet with a protective grounding connection.
- To disconnect the apparatus from the mains, the plug must be pulled out from the mains socket, therefore the mains plug shall be readily operable.

CAUTION

- Do not expose this apparatus to dripping or splashing. Do not put objects filled with liquids, such as vases on the apparatus.
- To turn this apparatus off completely, you must pull the power plug out of the wall socket. Consequently, the power plug must be easily and readily accessible at all times.

PRECAUTIONS

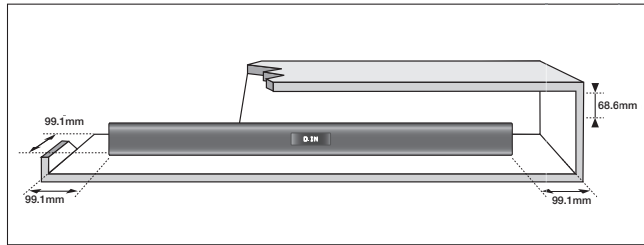

Ensure that the AC power supply in your house complies with the power requirements listed on the identification sticker located on the back of your product. Install your product horizontally, on a suitable base (furniture), with enough space around it for ventilation (3~4 inches, 7~10 cm). Make sure the ventilation slots are not covered. Do not place the unit on amplifiers or other equipment which may become hot. This unit is designed for continuous use. To fully turn off the unit, disconnect the AC plug from the wall outlet. Unplug the unit if you intend to leave it unused for a long period of time.



During thunderstorms, disconnect the AC plug from the wall outlet. Voltage peaks due to lightning could damage the unit.

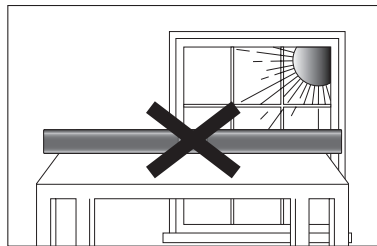

Do not expose the unit to direct sunlight or other heat sources. This could lead to overheating and cause the unit to malfunction.

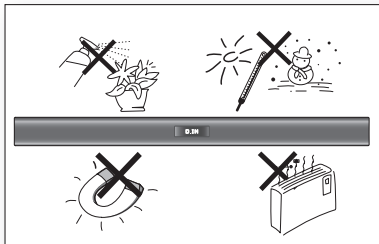

Protect the product from moisture (vases, coffee cups, etc.), and excess heat (fireplaces, heaters, etc.) or equipment creating strong magnetic or electric fields. Disconnect the power cable from the AC supply if the unit malfunctions. Your product is not intended for industrial use. This product is for personal use only.

Condensation may occur if your product has been stored in cold temperatures. If transporting the unit during the winter, wait approximately 2 hours until the unit has reached room temperature before using.

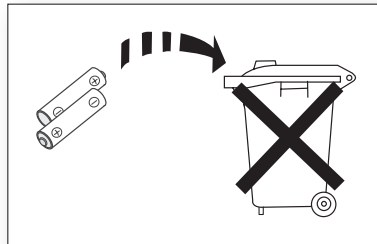

The batteries used with this product contain chemicals that are harmful to the environment. Do not dispose of batteries in the general household trash.



FEATURES	2	Features
	2	License
SAFETY INFORMATION	3	Safety warnings
	4	Precautions
GETTING STARTED	6	Before reading the user's manual
	6	What's included
DESCRIPTIONS	7	Front Panel
	8	Rear Panel
	8	Installing the ferrite core on the Subwoofer speaker cable
REMOTE CONTROL	9	Tour of the remote control
CONNECTIONS	11	Installing the wall mount
	12	Connecting an external device using Audio (Analog) cable or Optical (Digital) cable
FUNCTIONS	13	Input mode
	13	Bluetooth (HW-F355 model only)
	15	SoundShare (HW-F355 model only)
	16	USB
	17	Using the remote control
	20	Software upgrade
TROUBLESHOOTING	21	Troubleshooting
APPENDIX	22	Specifications

getting started

BEFORE READING THE USER'S MANUAL

Note the following terms before reading the user manual.

Icons used in this manual

Icon	Term	Definition
	Caution	Indicates a situation where a function does not operate or settings may be canceled.
	Note	Indicates tips or instructions on the page that help you operate a function.

Safety Instructions and Troubleshooting

- 1) Be sure to familiarize yourself with the Safety Instructions before using this product. (See page 3)
- 2) If a problem occurs, check Troubleshooting. (See page 21)







Copyright

©2013 Samsung Electronics Co.,Ltd.

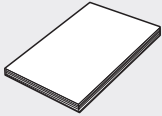
All rights reserved; no part or whole of this user's manual may be reproduced or copied without the prior written permission of Samsung Electronics Co.,Ltd.

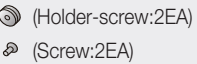
WHAT'S INCLUDED

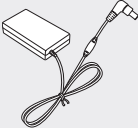
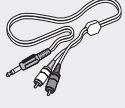
Check for the supplied accessories shown below.

				
Remote Control / Batteries (AAA size)	User Manual	Bracket-Wall Mount	Screw	USB Cable
				
Power Cord	Adapter	Audio Cable	Toroidal Ferrite Core	USB converter



- The appearance of the accessories may differ slightly from the illustrations above.
- Use the dedicated USB cable to connect external USB devices to the unit.

FRONT PANEL

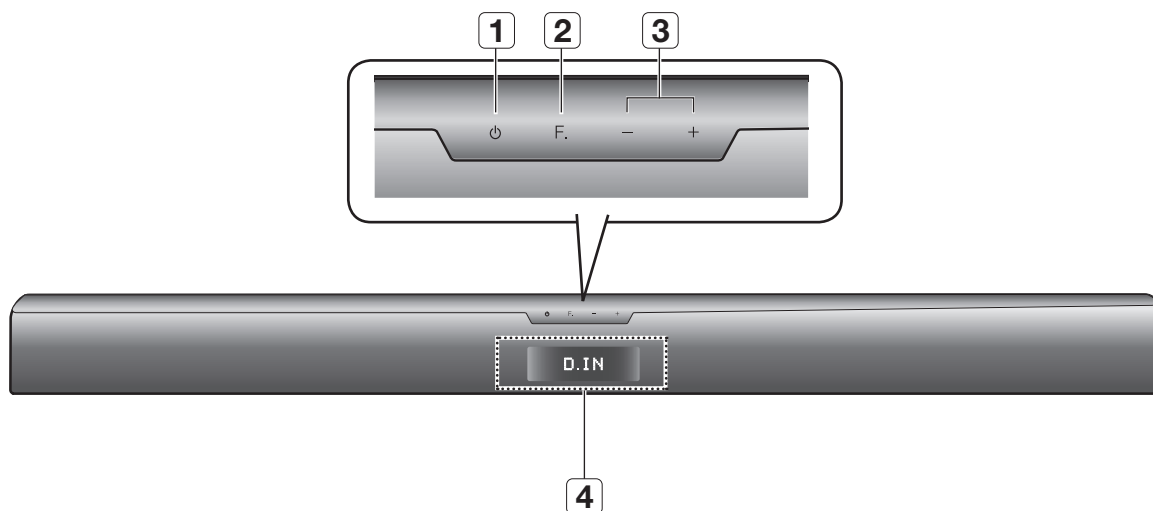

<p>1 POWER BUTTON</p>	<p>Turns the Crystal Surround Air Track on and off.</p>
<p>2 FUNCTION BUTTON</p>	<p>Selects the D.IN, AUX, BT, TV, USB input. - While the unit is powered, pressing the (F.) button for more than 3 seconds sets the button to act as MUTE button. To cancel MUTE button setup, press (F.) button for more than 3 seconds again.</p>
<p>3 VOLUME +/-</p>	<p>Controls the volume level.</p>
<p>4 DISPLAY</p>	<p>Displays the current mode.</p>



▪ When you turn on this unit, there will be a 4 to 5 second delay before it produces sound.

descriptions

REAR PANEL

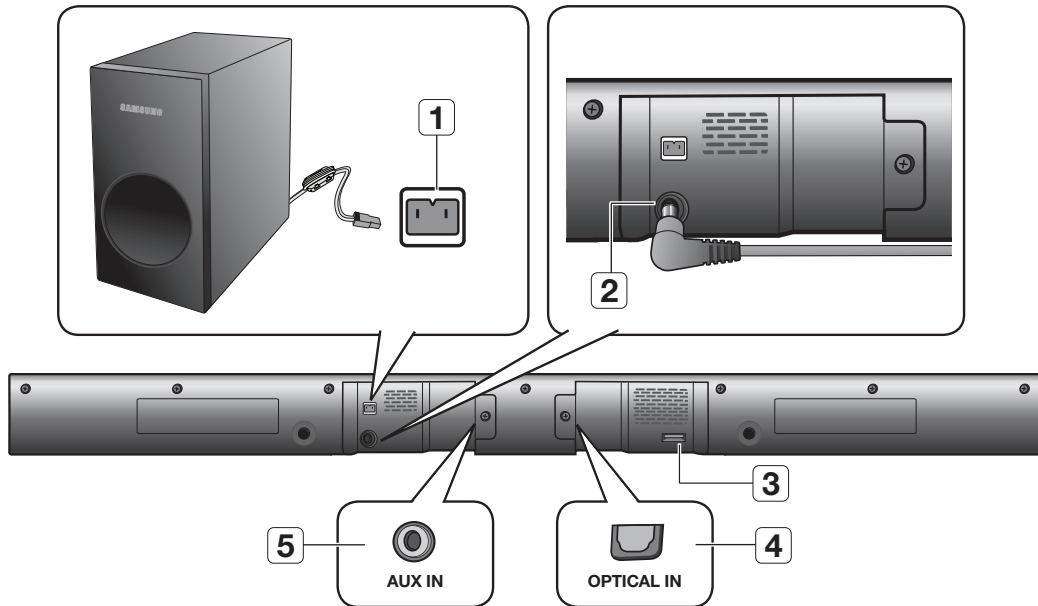

1	SUBWOOFER CONNECTOR TERMINAL	Connects the connector jack of the Subwoofer.
2	POWER SUPPLY IN	Connect the AC power adaptor jack to the power supply in jack, and then connect the AC power adaptor plug to a wall outlet.
3	USB PORT	Connect USB devices such as MP3 players here to the play files on the devices. - Use the supplied USB converter if you have installed the product on a wall.
4	OPTICAL IN	Connect to the digital (optical) output of an external device.
5	AUX IN	Connect to the Analog output of an external device.

- !**
- When disconnecting the power cable of the AC power adaptor from the wall outlet, pull the plug. Do not pull the cable.
 - Do not connect this unit or other components to an AC outlet until all connections between components are complete.

INSTALLING THE FERRITE CORE ON THE SUBWOOFER SPEAKER CABLE

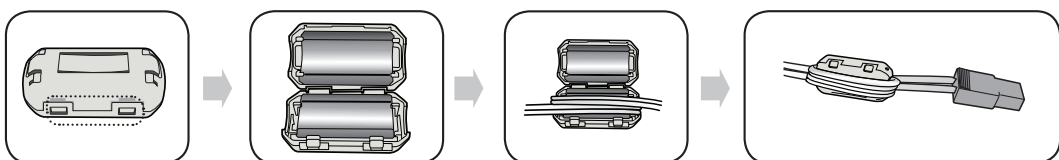

Lift up to release the lock and open the core.

Place the Subwoofer speaker cable on the opened core.

Close the lock.

remote control

TOUR OF THE REMOTE CONTROL

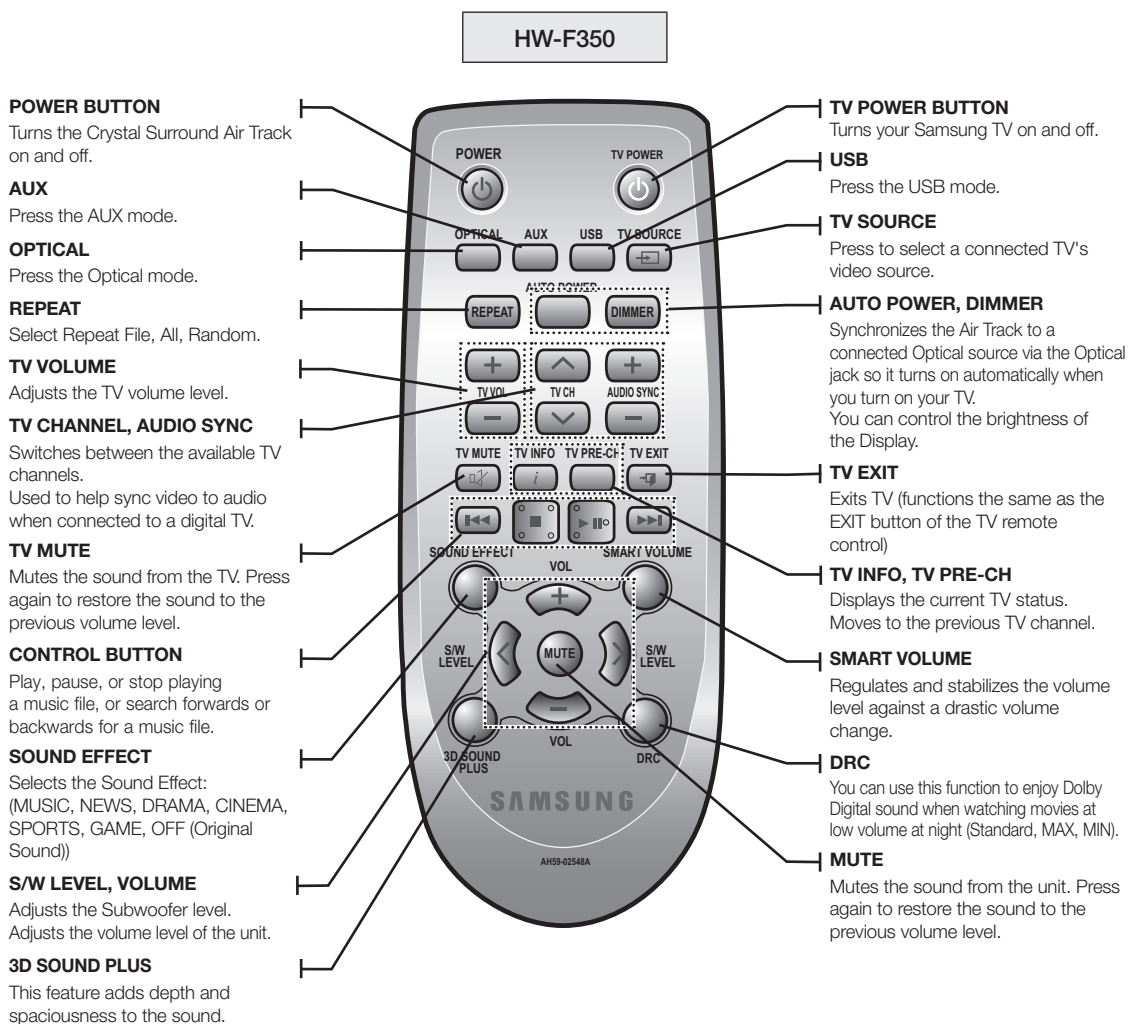

Installing batteries in the Remote Control

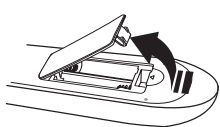

1. Lift the cover at the back of the remote control upward as shown.

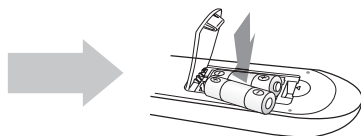

2. Install two AAA size batteries. Make sure to match the "+" and "-" ends of the batteries with the diagram inside the compartment.

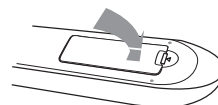

3. Replace the cover. Assuming typical TV usage, the batteries last for about one year.

Operational Range of the Remote Control

You can use the remote control up to 23 feet (7 meters) in a straight line from the unit. You can also operate the remote at a horizontal angle of up to 30° from the remote control sensor.

remote control

TOUR OF THE REMOTE CONTROL

HW-F355

POWER BUTTON

Turns the Crystal Surround Air Track on and off.

AUX

Press the AUX mode.

OPTICAL

Press the Optical mode.

REPEAT

Select Repeat File, All, Random.

TV VOLUME

Adjusts the TV volume level.

TV CHANNEL

Switches between the available TV channels.

TV MUTE

Mutes the sound from the TV. Press again to restore the sound to the previous volume level.

CONTROL BUTTON

Play, pause, or stop playing a music file, or search forwards or backwards for a music file.

SOUND EFFECT

Selects the Sound Effect: (MUSIC, NEWS, DRAMA, CINEMA, SPORTS, GAME, OFF (Original Sound))

S/W LEVEL, VOLUME

Adjusts the Subwoofer level.
Adjusts the volume level of the unit.

3D SOUND PLUS

This feature adds depth and spaciousness to the sound.



TV POWER BUTTON

Turns your Samsung TV on and off.

USB, BLUETOOTH

Press the USB/ BLUETOOTH mode.

TV SOURCE

Press to select a connected TV's video source.

SoundShare

This produces TV sound on your SAT via a Bluetooth connection and controls the sound.

AUTO POWER

Synchronizes the Air Track to a connected Optical source via the Optical jack so it turns on automatically when you turn on your TV.

AUDIO SYNC

Used to help sync video to audio when connected to a digital TV.

DIMMER

You can control the brightness of the Display.

TV INFO, TV PRE-CH

Displays the current TV status.
Moves to the previous TV channel.

SMART VOLUME

Regulates and stabilizes the volume level against a drastic volume change.

DRC

You can use this function to enjoy Dolby Digital sound when watching movies at low volume at night (Standard, MAX, MIN).

MUTE

Mutes the sound from the unit.
Press again to restore the sound to the previous volume level.



- SAT stands for Surround Air Track, which is Samsung's proprietary name.
- The remote control can operate TVs made by SAMSUNG only.
- Depending on the TV you are using, you may not be able to operate your TV with this remote control. If you can't, operate the TV using the TV's remote control.

connections

INSTALLING THE WALL MOUNT

You can use the wall mount bracket to mount this unit on a wall.

Installation Precautions

- Install on a vertical wall only.
- For the installation, avoid a location with high temperature or humidity, or a wall that cannot sustain the weight of the set.
- Check the strength of the wall. If the wall is not strong enough to support the unit, reinforce the wall or install the unit on different wall that can support the unit's weight.
- Purchase and use the fixing screws or mollys appropriate for the kind of wall you have (plaster board, iron board, wood, etc.). If possible, fix the support screws into wall studs.
- Connect cables from the unit to external devices before you install it on the wall.
- Make sure the unit is turned off and unplugged before you install it. Otherwise, it may cause an electric shock.

1. Place the wall mount bracket on a wall surface and then secure it with two screws (not supplied).
If you are hanging the unit below a TV, be sure to install the wall mount bracket so that the arrow (↑) is placed in the center of the TV.
Also make sure the unit is at least two inches (5 cm) below the TV.
2. Align the screw holders (Holder-screw, AH61-03342A) with the screw holes on the back of the Main Unit. Insert the supplied screws through the screw holders, and then screw them into the Main Unit.
3. Insert the USB converter into the unit before installing it on the wall.
4. Fit the unit into the corresponding slots of the wall mount bracket. For secure installation, make sure the mounting studs slide firmly down into the bottom of the slots.
5. The installation is complete.

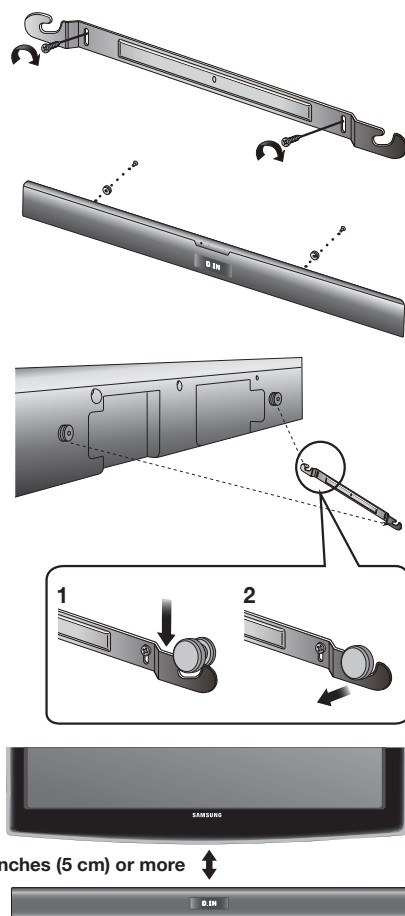

- Do not hang onto the installed unit and avoid any impact to the unit.
- Secure the unit firmly to the wall so that it does not fall off. If the unit falls off, it may cause an injury or damage the product.
- When the unit is installed on a wall, please make sure that children do not pull any of the connecting cables, as it may cause it to fall.
- For the optimal performance of a wall mount installation, install the speaker system at least 2 inches (5 cm) below the TV.

connections

CONNECTING AN EXTERNAL DEVICE USING AUDIO (ANALOG) CABLE OR OPTICAL (DIGITAL) CABLE

This unit comes equipped with one optical in digital jack and one audio analog in jack, giving you two ways to connect it to a TV.

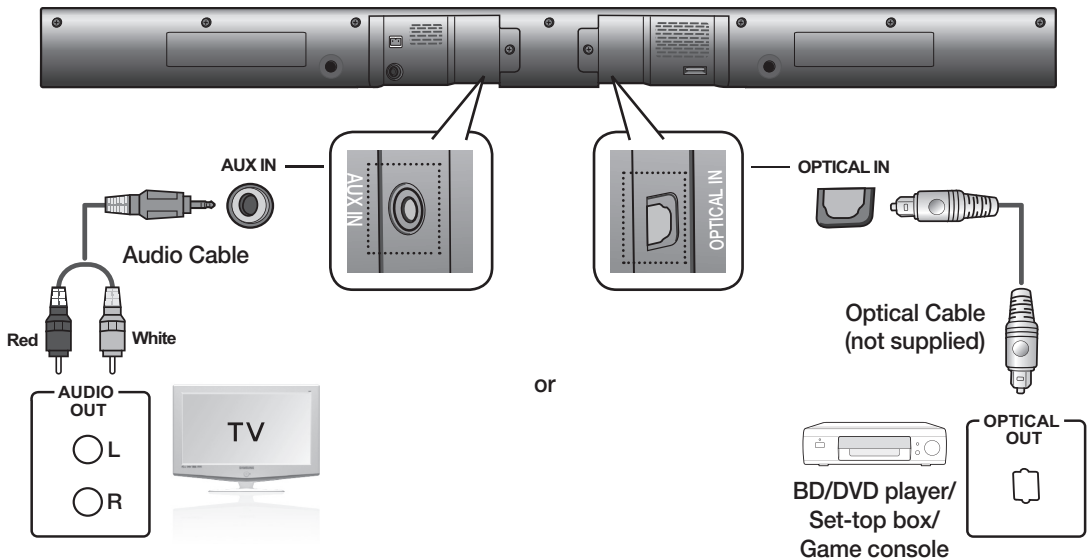

AUX IN

Connect AUX IN (Audio) on the main unit to the AUDIO OUT of the TV or Source Device. Be sure to match connector colors.

or,

OPTICAL IN

Connect the Digital Input on the main unit to the OPTICAL OUT of the TV or Source Device.



- Do not connect the power cord of this product or your TV to the wall outlet until all connections between components are complete.
- Before moving or installing this product, be sure to turn off the power and disconnect the power cord.

functions

INPUT MODE

You can select D.IN, AUX, BT, TV input or USB input.

Press an appropriate button on the remote control to select a desired mode, or press **(F.)** to select one from: D.IN, AUX, BT, TV or USB mode.

Input mode	Display
Optical Digital input	D.IN
AUX input	AUX
BLUETOOTH mode	BT (HW-F355 model only)
TV mode	TV (HW-F355 model only)
USB mode	USB

The unit turns off automatically in the following situations:

- BT/TV/USB/D.IN MODE
 - If there is no audio signal for 20 minutes.
- AUX Mode
 - If no KEY input is entered for 8 hours when the cable is connected.
 - If the AUX cable is disconnected for 20 minutes.

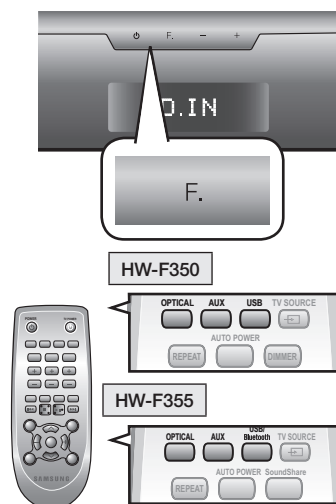

- Use the provided cable if a USB flash memory device cannot be connected directly to the unit.

BLUETOOTH (HW-F355 MODEL ONLY)

You can use a Bluetooth device to enjoy music with high quality stereo sound, all without wires!

What is Bluetooth?

Bluetooth is a technology that enables Bluetooth-compliant devices to interconnect easily with each other using a short wireless connection.

- A Bluetooth device may cause noise or malfunction, depending on usage, when:
 - A part of your body is in contact with the receiving/transmitting system of the Bluetooth device or the Air Track.
 - It is subject to electrical variation from obstructions caused by a wall, corner, or office partition.
 - It is exposed to electrical interference from same frequency-band devices including medical equipment, microwave ovens, and wireless LANs.
- Pair the Air Track with the Bluetooth device while they are close together.
- The further the distance is between Air Track and Bluetooth device, the worse the quality is. If the distance exceeds the Bluetooth operational range, the connection is lost.
- In poor reception-sensitivity areas, the Bluetooth connection may not work properly.
- The Bluetooth connection only works when the Bluetooth device is close to the set. The connection will be automatically cut off if the Bluetooth device is out of range. Even within range, the sound quality may be degraded by obstacles such as walls or doors.
- This wireless device may cause electric interference during its operation.

To connect the Air Track to a Bluetooth device

Check if the Bluetooth device supports the Bluetooth compliant stereo headset function.

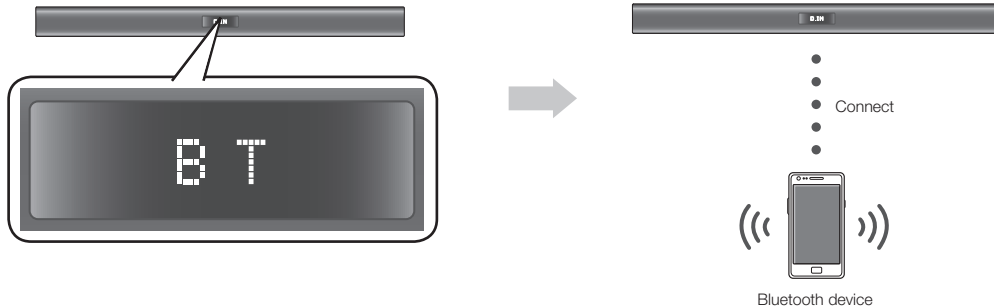

1. Press the **USB/Bluetooth** button on the remote control of the AirTrack to display the **BT** message.
 - You will see **WAIT** for 4 seconds and then **BT READY** on the front display of the Air Track.
2. Select the Bluetooth menu on the Bluetooth device you want to connect. (Refer to the Bluetooth device's user manual.)
3. Select the Stereo headset menu on the Bluetooth device.
 - You will see a list of scanned devices.
4. Select "[Samsung] AirTrack" from the list.
 - When the Air Track is connected to the Bluetooth device, it will display **BT CONNECTED** → **BT** on the front display.
 - If the Bluetooth device has failed to pair with the Air Track, delete the previous "[Samsung] AirTrack" found by the Bluetooth device and have it search for the Air Track again.
5. Play music on the connected device.
 - You can listen to the music playing on the connected Bluetooth device over the Crystal Surround Air Track system.
 - In BT mode, Play/Repeat/Stop/Next/Prev functions are not available.



- You may be required to enter a PIN code (password) when connecting the Bluetooth device to the Air Track. If the PIN code input window appears, enter <0000>.
- The Air Track supports SBC data (44.1kHz, 48kHz).
- The AVRCP feature is not supported.
- Connect only to a Bluetooth device that supports the A2DP (AV) function.
- You cannot connect to a Bluetooth device that supports only the HF (Hands Free) function.
- Only one Bluetooth device can be paired at a time.
- Once you have turned off Air Track and the pairing is disconnected, the pairing will not be restored automatically. To reconnect, you must pair the device again.
- Search or connection may not be performed properly by Air Track in the following cases:
 - If there is a strong electrical field around Air Track.
 - If several Bluetooth devices are simultaneously paired with AirTrack
 - If the Bluetooth device is turned off, not in place, or malfunctions
 - Note that such devices as microwave ovens, wireless LAN adaptors, fluorescent lights, and gas stoves use the same frequency range as the Bluetooth device, which can cause electric interference.

To disconnect the Bluetooth device from the Air Track

You can disconnect the Bluetooth device from the Air Track.
For instructions, see the Bluetooth device's user manual.

- The Air Track will be disconnected.
- When the Air Track is disconnected from the Bluetooth device the Air Track will display **BT DISCONNECTED** on the front display.

To disconnect the Air Track from the Bluetooth device

Press the **(F.)** button on the front panel of the Air Track to switch from **BT** to another mode or turn off the Air Track.

- The connected Bluetooth device will wait a certain amount of time for a response from the Air Track before terminating the connection.
(Disconnection time may differ, depending on the Bluetooth device)
- The currently connected device will be disconnected.



- In Bluetooth connection mode, the Bluetooth connection will be lost if the distance between the Air Track and the Bluetooth device exceeds 16.25 ft. (5m).
- If the Bluetooth device comes back into the effective range after disconnecting, you can restart the Air Track to restore the pairing with the Bluetooth device.
- The Air Track automatically turns off after 20 minutes in the Ready state.

SOUNDSHARE (HW-F355 MODEL ONLY)

This section explains how to connect the Crystal Surround Air Track to a Bluetooth compatible SAMSUNG TV.

To connect the Crystal Surround Air Track to a Bluetooth compatible Samsung TV

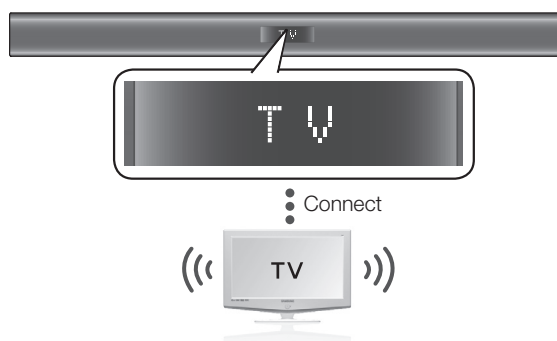

Press the **(F.)** button to select the **TV** mode, and then connect the TV to the Crystal Surround Air Track.

- The unit will play the TV's audio when it is connected to the TV.
- If you change to another mode, except the TV SoundShare mode, or turn off the Air Track, you will hear audio from the TV again.

<To pair to your TV>

To produce TV sound on your Air Track via a Bluetooth connection, you need to pair your system to the Bluetooth compliant TV first. Once the pairing is established, the pairing information is recorded and kept and no further Bluetooth connection message will appear. Bring the Air Track and the TV close together before pairing.

functions

1. Turn on the Samsung TV and Air Track.
 - Set Add New Device in the TV's SoundShare Setting menu to On.
2. When you change the mode of the Air Track to **TV**, a message asking whether to proceed with Bluetooth pairing is displayed. "[Samsung] AirTrack" appears on the TV screen.
3. Select **<Yes>** on the TV screen. The pairing with the Air Track will be completed.
 - Once the pairing is established, when you change the Air Track to the TV mode from other input modes, it will automatically connect to the TV.
 - Changing the Air Track from TV mode to any other mode will cancel the SoundShare connection.
 - If you want to cancel the existing pairing of the SAT to a TV and pair your SAT to a different TV:
 - Press the **PLAY/PAUSE** button on the SAT for 5 seconds in the TV input mode to cancel the existing pairing. You can now pair it to a different TV.
 - In the SoundShare mode, you can control the volume and mute using either the TV remote or the SAT remote.



- TV SoundShare operation range
 - recommended pairing range: within 20 inches (within 50cm)
 - recommended operation range: within 16.25 ft. (5m)
- If the distance between the Air Track and Samsung TV is over 16.25 ft. (5m), the connection or the sound can be cut off. If this occurs, connect to the Bluetooth device again within the operational range.
- Make sure the Samsung TV's SoundShare mode is on before you use this function.
- The **PLAY, NEXT, PREV, STOP** buttons will not work in the SoundShare mode.
- Bluetooth Standby On function
 - Air Track will be powered on automatically when you turn the TV on if you connected TV and Air Track with SoundShare function.
 - You can toggle this function On/Off by pressing (**F.**) button of front panel over 5 seconds when AirTrack is powered off. If set to Off, the product turns off automatically when the TV turns off, but it does not turn on automatically.
 - This feature is supported by TVs released from 2013.
- The SoundShare feature is supported by select models released from 2012. Check whether your TV supports SoundShare before you begin. For more information, refer to the user's guide of your TV.

USB

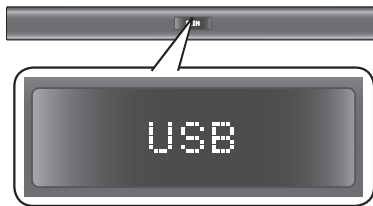

1. Connect the USB device to the USB port on the side of the unit.
2. Press the (**F.**) button on the front panel of the Air Track repeatedly until **USB** appears.
3. **USB** appears on the display screen and then disappears.
 - The Crystal Surround Air Track connection is complete.
 - The SAT automatically turns off (Auto Power Off) if no USB device has been connected for more than 20 minutes.

Before you connect a USB device

Be aware of the following:

- If the file name of a folder on a USB device exceeds 10 characters, it is not displayed on the OLED.
- This product may not be compatible with certain types of USB storage media.
- The Air Track supports the FAT16 and FAT32 file systems.
 - The NTFS file system is not supported.

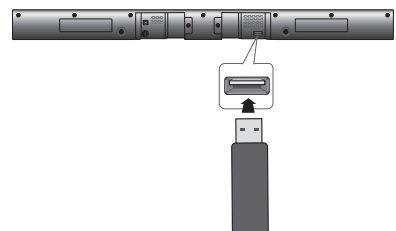

- Connect USB devices directly to the USB port of the product. Otherwise, you may encounter a USB compatibility problem.
- Do not connect multiple storage devices to the product via a multi-card reader. It may not operate properly.
- Digital camera PTP protocols are not supported.
- Do not remove the USB device while it is being read.
- DRM-protected music files (MP3, WMA) from a commercial web site will not be played.
- External HDDs are not supported.
- Mobile phone devices are not supported.
- File Format Type Compatibility list:

Format	Codec
*.mp3	MPEG 1 Layer2
	MPEG 1 Layer3
	MPEG 2 Layer3
*.wma	Wave_Format_MSAudio1
	Wave_Format_MSAudio2
*.aac	AAC
	AAC-LC
	HE-AAC
*.wav	-
*.Ogg	OGG 1.1.0
*.Flac	FLAC 1.1.0, FLAC 1.2.1

※ Supporting Sampling Rate above 16KHz

USING THE REMOTE CONTROL



Play/Pause/Stop

During playback, press the ►||, ■ button.

- Press the ►|| button again to stop playing the file temporarily. Press the ►|| button to play the selected file.
- To stop playback, press the Stop (■) button during playback.



Skip Forward/Back

During playback, press the ◀◀, ▶▶ button.

- When there is more than one file and you press the ▶▶ button, the next file is selected.
- When there is more than one file and you press the ◀◀ button, the previous file is selected.



Using the REPEAT function

Repeat playback allows you to repeatedly play a file, repeat all, randomly play files, or turn Repeat off.

Press the **REPEAT** button.

- **REPEAT OFF** : Cancels Repeat Playback.
- **REPEAT FILE** : Repeat playing a track.
- **REPEAT ALL** : Repeat playing all tracks.
- **REPEAT RANDOM** : Plays tracks in random order. (A track that has already been played may be played again.)



- You can set the REPEAT function during the playback of music from a USB drive.

functions

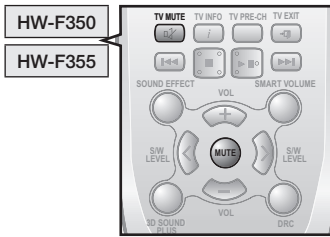

Muting the sound

This is useful when answering a doorbell or telephone call.

1. To mute the sound of this unit, press the **MUTE** button on the remote control.
2. To mute the TV, press the **TV MUTE** (🔇) button on the remote control.
3. Press **MUTE/ TV MUTE** (🔇) on the remote control again (or press **VOLUME +/-**) to restore the sound.



Using the 3D SOUND PLUS function

The 3D SOUND PLUS feature adds depth and spaciousness to the sound.

Press **3D SOUND PLUS** on the remote control.

- Each time the button is pressed, the selection changes as follows :
3D SOUND PLUS OFF ➔ 3D SOUND PLUS MUSIC ➔ 3D SOUND PLUS MOVIE



- When you turn on 3D Sound Plus, the Sound Effect function will automatically change to OFF.



Using the SMART VOLUME function

This will regulate and stabilize the volume level against a drastic volume change caused by a channel change or scene transition.

Press **SMART VOLUME** on the remote control.

- Each time the button is pressed, the selection changes as follows :
SMART VOLUME ON ➔ SMART VOLUME OFF

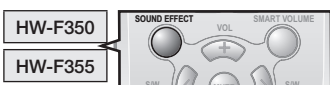

Using the Sound effect function

You can select from 7 different sound modes - MUSIC, NEWS, DRAMA, CINEMA, SPORTS, GAME, and OFF (Original Sound) - depending on the type of sources you want to enjoy.

Press **SOUND EFFECT** on the remote control.

- Select the **OFF** mode if you want to enjoy the original sound.



- We recommend that you select a Sound Effect based on the source material and your personal taste.
- When you choose a Sound Effect mode (except OFF), 3D Sound Plus will automatically be turned OFF.



Using the S/W LEVEL function

You can control the base volume with the S/W Level button on the remote control.

1. Press the **S/W LEVEL** button on the remote control.
2. **"SW 0"** appears on the display.
3. Press < or > button on the **LEVEL** key if you want to increase or decrease the subwoofer volume. You can set it from SW -6 to SW +6.

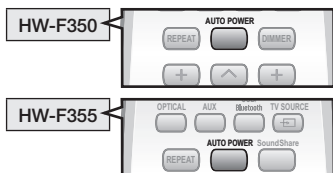

Using the AUTO POWER LINK function

The Crystal Surround Air Track is automatically turned on when you turn on the TV or any device connected to the Air Track with the optical cable.

Press **AUTO POWER** on the remote control of this unit.

- The Auto power link function turns on and off each time you press **AUTO POWER**.

AUTO POWER LINK	Display
ON	POWER LINK ON
OFF	POWER LINK OFF



- If a TV or any device connected to Air Track with the optical cable is off and there is no digital input, the Air Track is turned off after 20 minutes.

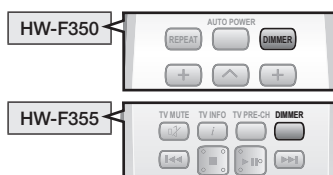

Using the DIMMER function

This feature control the brightness of the Display.

Press **DIMMER** on the remote control of this unit.

Each time the button is pressed, the selection changes as follows :

DIMMER ON ➔ DIMMER OFF



Using the AUDIO SYNC function

Video may appear out of synch with the audio if the Air Track is connected to a digital TV. If this occurs, adjust the audio delay time to match the video.

Press **AUDIO SYNC +/-** on the remote control of this unit.

- You can use the +, - buttons to set the audio delay time between 0 ms and 300 ms.



- In USB mode TV mode or BT mode, the Audio Sync function may not work.



Using the DRC function

This feature balances the range between the loudest and quietest sounds. You can use this function to enjoy Dolby Digital sound when watching movies at low volume at night.

Press **DRC** on the remote control of this unit.

- Each time the button is pressed, the selection changes as follows :
DRC STANDARD ➔ DRC MAX ➔ DRC MIN

functions

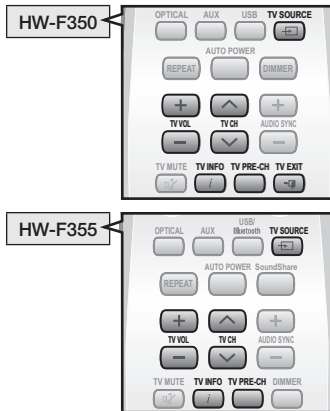

Using the TV functions (with Samsung TVs only)

- Press **TV SOURCE** on the remote control to change the TV's input source.
- Press **TV INFO** on the remote control to display the TV channel information.
- Press **TV CH** on the remote control to select the TV channel.
- Press **TV VOL** on the remote control to increase or decrease the volume level.
- Use **TV PRE-CH** button to move to the previous TV channel in TV mode.
- To exit the TV menu, use the **TV EXIT** button. (It functions the same as the EXIT button of the TV remote control.)



- When you press the **SoundShare** button, the TV's sound is transmitted through the Air Track system via a Bluetooth connection. The Air Track also controls the sound volume, sound quality, etc.
- The remote control can operate TVs made by SAMSUNG only.

SOFTWARE UPGRADE

Samsung may offer upgrades for the Crystal Surround Air Track's system firmware in the future.

If an upgrade is offered, you can upgrade the firmware by connecting a USB drive with the firmware upgrade stored on it to the USB port on your Air Track.

Note that if there are multiple upgrade files, you must load them onto the USB drive singly and use them to upgrade the firmware one at a time.

Please visit Samsung.com or contact the Samsung call center to receive more information about downloading upgrades files.

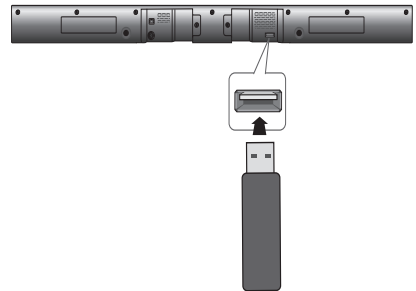

- Insert a USB drive containing the firmware upgrade into the USB port on the main unit.
- Do not disconnect the power or remove the USB drive while upgrades are being applied. The main unit will turn off automatically after completing the firmware upgrade.
When software is upgraded, settings you have made will return to their default (factory) settings. We recommend you write down your settings so that you can easily reset them after the upgrade.
- Once upgrading the product software is completed, turn off the product and then press and hold (■) button for a while to reset the product.
- If the firmware fails to upgrade, we recommend formatting the USB device in FAT16 and trying again.
- For upgrading purposes, do not format the USB drive in NTFS format because it is not a supported file system.
- Depending on the manufacturer, some USB devices may not be supported.

troubleshooting

Before requesting service, please check the following.

Symptom	Check	Remedy
The unit will not turn on.	<ul style="list-style-type: none"> Is the power cord plugged into the outlet? 	<ul style="list-style-type: none"> Connect the power plug to the outlet.
A function does not work when the button is pressed.	<ul style="list-style-type: none"> Is there static electricity in the air? 	<ul style="list-style-type: none"> Disconnect the power plug and connect it again.
Sound is not produced.	<ul style="list-style-type: none"> Is the unit properly connected to your TV? Is the Mute function on? Is the volume set to minimum? 	<ul style="list-style-type: none"> Connect it correctly. Press the Mute button to cancel the function. Adjust the volume.
The Picture does not appear on a TV when the function is selected.	<ul style="list-style-type: none"> Is the TV connected properly? 	<ul style="list-style-type: none"> Connect it correctly.
The remote control does not work.	<ul style="list-style-type: none"> Are the batteries drained? Is the distance between remote control and main unit too far? 	<ul style="list-style-type: none"> Replace with new batteries. Move closer to the unit.
The sound from the left/right channels are reversed.	<ul style="list-style-type: none"> Are the left/right audio output cables from the TV connected properly? 	<ul style="list-style-type: none"> Check the left/right channel and connect it/them correctly.
The SoundShare (TV pairing) failed.	<ul style="list-style-type: none"> Does your TV support SoundShare? Is your TV firmware the latest version? Does an error occur when connecting? Reset the TV MODE and connect again. 	<ul style="list-style-type: none"> SoundShare is supported by some Samsung TVs released after 2012. Check your TV to see if it supports SoundShare. Update your TV with the latest firmware. Contact the call center. Press ► button for 5 seconds to reset the product.

appendix

SPECIFICATIONS

Model name	HW-F350/ HW-F355		
GENERAL	USB		5V/0.5A
	Weight	Main unit	1.75 kg
		Subwoofer (PS-EW1-1)	3.0 kg
	Dimensions (W x H x D)	Main unit	943 x 49 x 59.9 mm
		Subwoofer (PS-EW1-1)	152 x 300 x 284 mm
	Operating temperature range		+5 °C to +35 °C
	Operating humidity range		10 % to 75 %
AMPLIFIER	Rated output power	Main unit	30W/CH, 8OHM, THD = 10%, 1kHz
		Subwoofer (PS-EW1-1)	60W, 3OHM, THD = 10%, 100Hz
	S/N ratio (analog input)		60 dB
	Separation(1kHz)		50 dB

* S/N ratio, distortion, separation and usable sensitivity are based on measurement using AES (Audio Engineering Society) guidelines.

*: Nominal specification

- Samsung Electronics Co., Ltd reserves the right to change the specifications without notice.
- Weight and dimensions are approximate.
- For the power supply and Power Consumption, refer to the label attached to the product.

<HW-F355 model only>



Hereby, Samsung Electronics, declares that this Crystal Surround Air Track is in compliance with the essential requirements and other relevant provisions of Directive 1999/5/EC.

The official Declaration of Conformity may be found at <http://www.samsung.com>, go to Support > Search Product Support and enter the model name.

This equipment may be operated in all EU countries.



Contact SAMSUNG WORLD WIDE

If you have any questions or comments relating to Samsung products, please contact the SAMSUNG customer care Centre.

Area	Contact Centre ☎	Web Site
AUSTRIA	0810 - SAMSUNG (7267864, € 0.07/min)	www.samsung.com
BELGIUM	02-201-24-18	www.samsung.com/be (Dutch) www.samsung.com/be_ fr (French)
BOSNIA	051 133 1999	www.samsung.com
BULGARIA	07001 33 11, normal tariff	www.samsung.com
CROATIA	062 SAMSUNG (062 726 786)	www.samsung.com
CZECH	800 - SAMSUNG (800-726786) Samsung Electronics Czech and Slovak s.r.o., Oasis Florenc, Sokolovská 394/17, 180 00, Praha 8 till 8.2.2013 . From 8.2.2013: Samsung Electronics Czech and Slovak, s.r.o. V Parku 2343/24, 148 00 - Praha 4	www.samsung.com
DENMARK	70 70 19 70	www.samsung.com
FINLAND	030-6227 515	www.samsung.com
FRANCE	01 48 63 00 00	www.samsung.com/fr
GERMANY	0180 5 SAMSUNG bzw. 0180 5 7267864* (*0,14 €/Min. aus dem dt. Festnetz, aus dem Mobilfunk max. 0,42 €/Min.)	www.samsung.com
CYPRUS	8009 4000 only from landline (+30) 210 6897691 from mobile and land line	www.samsung.com
GREECE	80111-SAMSUNG (80111 726 7864) only from land line (+30) 210 6897691 from mobile and land line	www.samsung.com
HUNGARY	06-80-SAMSUNG(726-7864)	www.samsung.com

Area	Contact Centre ☎	Web Site
ITALIA	800-SAMSUNG(726-7864)	www.samsung.com
LUXEMBURG	261 03 710	www.samsung.com
MONTENEGRO	020 405 888	www.samsung.com
NETHERLANDS	0900-SAMSUNG (0900-7267864) (€ 0,10/Min)	www.samsung.com
NORWAY	815 56480	www.samsung.com
POLAND	0 801-1SAMSUNG(172-678) * lub +48 22 607-93-33 ** * (całkowity koszt połączenia jak za 1 impuls według taryfy operatora) ** (koszt połączenia według taryfy operatora)	www.samsung.com/pl
PORTUGAL	808 20-SAMSUNG (808 20 7267)	www.samsung.com
ROMANIA	08008 SAMSUNG (08008 726 7864) TOLL FREE No.	www.samsung.com
SERBIA	+381 11 321 6899 (old number still active 0700 7267864)	www.samsung.com
SLOVAKIA	0800 - SAMSUNG(0800-726 786)	www.samsung.com
SPAIN	902 - 1 - SAMSUNG (902 172 678)	www.samsung.com
SWEDEN	0771 726 7864 (SAMSUNG)	www.samsung.com
Switzerland	0848 - SAMSUNG(7267864, CHF 0.08/min)	www.samsung.com/ch (German) www.samsung.com/ch_fr (French)
U.K	0330 SAMSUNG (7267864)	www.samsung.com
EIRE	0818 717100	www.samsung.com
LITHUANIA	8-800-77777	www.samsung.com/lt
LATVIA	8000-7267	www.samsung.com/lv
ESTONIA	800-7267	www.samsung.com/ee



[Correct disposal of batteries in this product]

(Applicable in countries with separate collection systems)

This marking on the battery, manual or packaging indicates that the batteries in this product should not be disposed of with other household waste at the end of their working life. Where marked, the chemical symbols Hg, Cd or Pb indicate that the battery contains mercury, cadmium or lead above the reference levels in EC Directive 2006/66. If batteries are not properly disposed of, these substances can cause harm to human health or the environment.

To protect natural resources and to promote material reuse, please separate batteries from other types of waste and recycle them through your local, free battery return system.



**Correct Disposal of This Product
(Waste Electrical & Electronic Equipment)**

(Applicable in countries with separate collection systems)

This marking on the product, accessories or literature indicates that the product and its electronic accessories (e.g. charger, headset, USB cable) should not be disposed of with other household waste at the end of their working life. To prevent possible harm to the environment or human health from uncontrolled waste disposal, please separate these items from other types of waste and recycle them responsibly to promote the sustainable reuse of material resources.

Household users should contact either the retailer where they purchased this product, or their local government office, for details of where and how they can take these items for environmentally safe recycling.

Business users should contact their supplier and check the terms and conditions of the purchase contract. This product and its electronic accessories should not be mixed with other commercial wastes for disposal.



As an ENERGY STAR Partner, Samsung has determined that this product or product models meets the ENERGY STAR guidelines for energy efficiency.

AH68-02614L-00

HW-F350
HW-F355

Crystal Surround Air Track (système avec enceintes actives) Manuel d'utilisation

imaginez les possibilités

Merci d'avoir choisi un appareil Samsung.
Pour recevoir une assistance plus complète,
veuillez enregistrer votre produit sur
www.samsung.com/register



caractéristiques

SoundShare

Le SoundShare émet le son du téléviseur sur votre Ensemble Home cinéma (SAT) via une connexion Bluetooth et le son est contrôlé.

3D SOUND PLUS

La fonctionnalité 3D SOUND PLUS ajoute de la profondeur et de la grandeur au son.

Mode sonore spécial

Vous avez le choix entre sept modes de sons différents - MUSIC, NEWS, DRAMA, CINEMA, SPORTS, GAME, et OFF (son original) - selon le type de contenu dont vous souhaitez profiter.

Télécommande multifonction

La télécommande fournie peut également être utilisée pour commander le téléviseur connecté à cet ensemble. (Fonctionne uniquement avec les téléviseurs Samsung)

Elle est pourvue d'une touche d'accès rapide au téléviseur permettant d'activer plusieurs options d'une simple pression sur les touches.

Système avec enceintes actives

Cet ensemble est doté d'un système avec enceintes actives qui offre une haute qualité sonore dans une seule unité peu encombrante.

Cet ensemble ne nécessite aucun haut-parleur satellite ni câbles, généralement présents dans les Home Cinémas classiques.

Prise en charge de la fonction Hôte USB

Vous pouvez connecter des périphériques de stockage USB externes (lecteur MP3, mémoire flash USB, etc.) afin d'en lire les fichiers musicaux à l'aide de la fonction USB HOST du système Home cinéma.

Fonction Bluetooth

Vous pouvez connecter un périphérique Bluetooth à l'Ensemble Home cinéma pour écouter de la musique avec un son stéréo de haute qualité, tout cela sans fil !

LICENCE



Fabriqué sous licence par Dolby Laboratories. Dolby et le symbole représentant deux D sont des marques de commerce de Dolby Laboratories.



Fabriqué sous licence sous les brevets américains suivants : 5,956,674; 5,974,380; 6,487,535 et autres brevets déposés ou en attente aux États-Unis ou dans d'autres pays. DTS, le Symbole, ainsi que DTS et le Symbole ensemble sont des marques déposées et DTS 2.0 Channel est une marque de commerce de DTS, Inc. Le produit inclut le logiciel. © DTS, Inc. Tous droits réservés.

- Pour toute requête et demande concernant les questions sur les sources ouvertes, contactez Samsung via e-mail (oss.request@samsung.com).

informations relatives à la sécurité

AVERTISSEMENTS

POUR ÉVITER LES RISQUES DE CHOC ÉLECTRIQUE, NE DÉMONTÉZ PAS LE CAPOT. L'APPAREIL NE CONTIENT PAS DE PIÈCES RÉPARABLES PAR L'UTILISATEUR ; S'ADRESSER À UN SERVICE APRÈS-VENTE QUALIFIÉ.



Ce symbole avertit l'utilisateur de la présence d'une tension dangereuse à l'intérieur de l'appareil.



Ce symbole avertit l'utilisateur de la présence de directives importantes dans la documentation accompagnant cet appareil.

AVERTISSEMENT : Afin de diminuer les risques d'incendie ou de choc électrique, n'exposez pas cet appareil à la pluie ou à l'humidité.

MISE EN GARDE : POUR PRÉVENIR LES CHOCS ÉLECTRIQUES, BRANCHEZ LA FICHE AU FOND, EN PRENANT SOIN D'INSÉRER LA TIGE LARGE DANS LA FENTE LARGE.

- Cet appareil doit toujours être branché à une prise terre.
- Pour déconnecter l'appareil du circuit principal, la prise doit être débranchée de la prise principale ; il est de ce fait nécessaire que la prise principale soit facile d'accès.

ATTENTION

- Évitez toute projection d'eau sur l'appareil. Ne posez jamais d'objet contenant un liquide (ex : un vase) dessus.
- Pour éteindre complètement l'appareil, vous devez retirer le cordon d'alimentation de la prise murale. Par conséquent, le cordon d'alimentation doit être facilement accessible à tout moment.

PRÉCAUTIONS

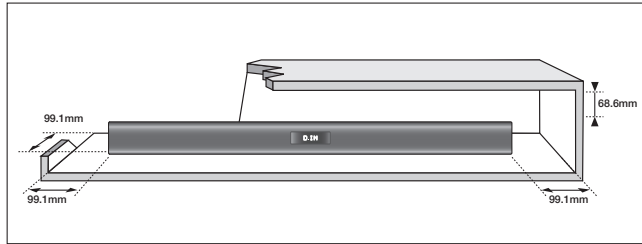

Assurez-vous que l'alimentation électrique de votre maison est conforme à la plaque d'identification située au dos de votre produit. Posez votre produit à plat sur un meuble stable en veillant à laisser un espace de 7 à 10 cm autour de l'appareil afin d'assurer une ventilation correcte de celui-ci. Faites attention à ne pas obstruer les orifices de ventilation. Ne posez pas l'ensemble sur un amplificateur ou un autre appareil susceptible de chauffer. Cet ensemble est conçu pour une utilisation en continu. Pour entièrement éteindre l'appareil, débranchez la fiche CA de la prise murale. Débranchez l'appareil si vous envisagez de ne pas l'utiliser durant une longue période.

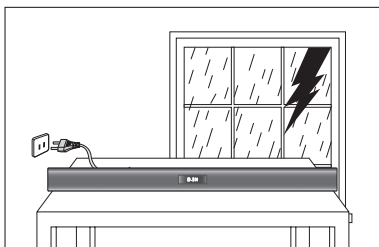

En cas d'orage, débranchez la fiche de l'appareil de la prise murale. Les surtensions occasionnées par l'orage pourraient endommager votre appareil.

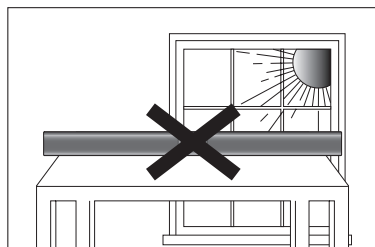

N'exposez pas l'ensemble aux rayons directs du soleil ou à toute autre source de chaleur. Ceci pourrait entraîner une surchauffe et un dysfonctionnement de l'appareil.

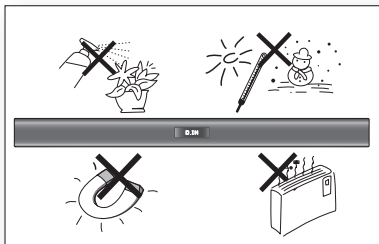

Protégez le produit de l'humidité (comme les vases) et d'une chaleur excessive (comme une cheminée) ou de tout équipement capable de créer des champs magnétiques ou électriques. Débranchez le câble d'alimentation en cas de dysfonctionnement.

Votre produit n'est pas prévu pour un usage industriel. Ce produit ne peut être utilisé qu'à des fins personnelles.

Une condensation peut se former si le produit ou un disque a été stocké à basse température. Si vous devez transporter l'ensemble pendant l'hiver, attendez environ 2 heures que l'appareil ait atteint la température de la pièce avant de l'utiliser.

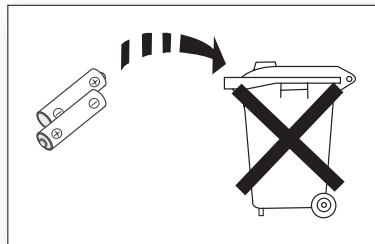

Les piles utilisées dans ce produit peuvent contenir des produits chimiques dangereux pour l'environnement. Ne jetez pas les piles dans votre poubelle habituelle.

sommaire



CARACTÉRISTIQUES	2	Caractéristiques
	2	Licence
INFORMATIONS RELATIVES À LA SÉCURITÉ	3	Avertissements
	4	Précautions
DÉMARRAGE	6	Avant de lire le manuel d'utilisation
	6	Contenu
DESCRIPTIONS	7	Façade
	8	Panneau arrière
	8	Installation du noyau torique en ferrite sur le câble des enceintes du caisson de graves
TÉLÉCOMMANDE	9	Présentation de la télécommande
BRANCHEMENTS	11	Installation de la fixation murale
	12	Connexion d'un périphérique externe à l'aide d'un câble audio (analogique) ou optique (numérique)
FONCTIONS	13	Mode d'entrée
	13	Bluetooth (Modèle HW-F355 uniquement)
	15	SoundShare (Modèle HW-F355 uniquement)
	16	USB
	17	Utilisation de la télécommande
	20	Mise à jour du logiciel
DÉPANNAGE	21	Dépannage
ANNEXE	22	Spécifications

démarrage

AVANT DE LIRE LE MANUEL D'UTILISATION

Prenez connaissance des termes suivants avant de lire le manuel d'utilisation.

Icônes utilisées dans le présent manuel

Icône	Terme	Définition
	Attention	Indique une situation pour laquelle une fonction ne fonctionne pas ou que des paramètres peuvent être annulés.
	Remarque	Donne des conseils ou des instructions permettant d'améliorer l'utilisation de chaque fonction.

Consignes de sécurité et dépannage

- 1) Familiarisez-vous avec les Consignes de sécurité avant d'utiliser ce produit (Reportez-vous à la page 3)
- 2) En cas de problème, consultez la section Dépannage (Reportez-vous à la page 21)







Copyright

©2013 Samsung Electronics Co.,Ltd.

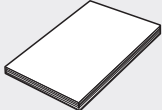
Tous droits réservés. Le présent manuel d'utilisation ne peut être reproduit ou copié, en partie ou dans son intégralité, sans l'autorisation écrite préalable de Samsung Electronics Co., Ltd.

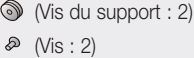
CONTENU

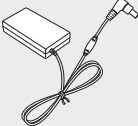
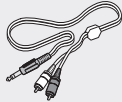
Vérifiez la présence des accessoires fournis présentés ci-dessous.

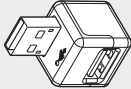
				
Télécommande/ Piles (type AAA)	Manuel d'utilisation	Fixation de support mural	Vis	Câble USB
				
Cordon d'alimentation	Adaptateur	Câble auxiliaire	Noyau torique en ferrite	Convertisseur USB



- L'aspect des accessoires peut légèrement différer des illustrations ci-dessus.
- Utilisez le câble USB dédié pour connecter des périphériques USB à l'unité.

descriptions

FAÇADE

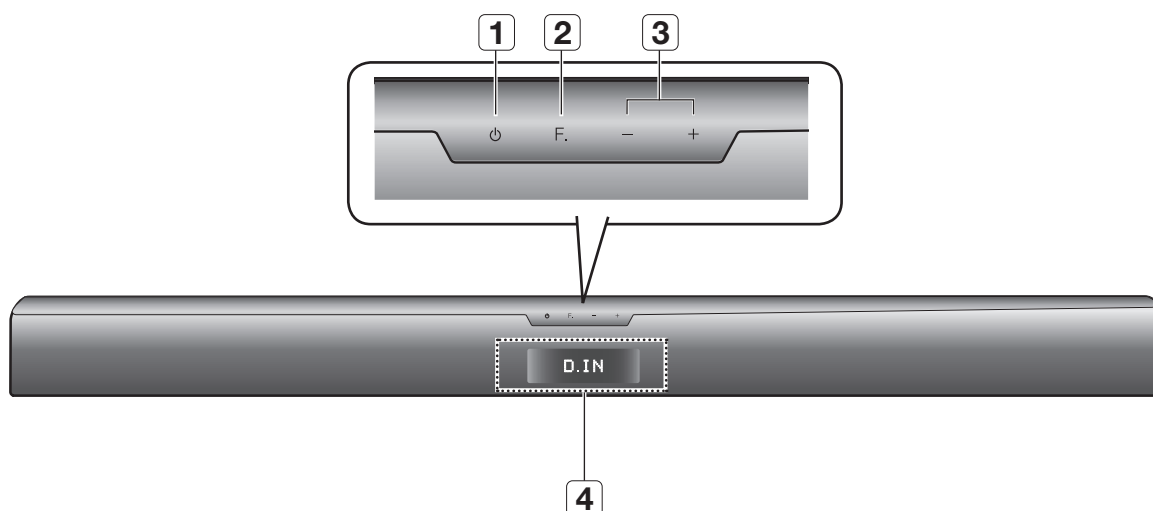

1	BOUTON POWER	Permet d'allumer/d'éteindre l'ensemble Home Cinéma.
2	BOUTON DE FONCTIONS	Permet de sélectionner les entrées D.IN, AUX, BT, TV, USB. - Lorsque l'appareil est sous tension, si vous appuyez sur le bouton (F.) pendant plus de 3 secondes, le bouton fonctionne en MUTE (SILENCIEUX) . Pour annuler la configuration du bouton MUTE (SILENCIEUX) , appuyez à nouveau sur le bouton (F.) pendant plus de 3 secondes.
3	VOLUME +/-	Permet de régler le volume.
4	AFFICHAGE	Affiche le mode actuellement sélectionné.



- Lorsque vous mettez l'unité sous tension, il faut compter 4 ou 5 secondes de retard avant le déclenchement du son.

descriptions

PANNEAU ARRIÈRE

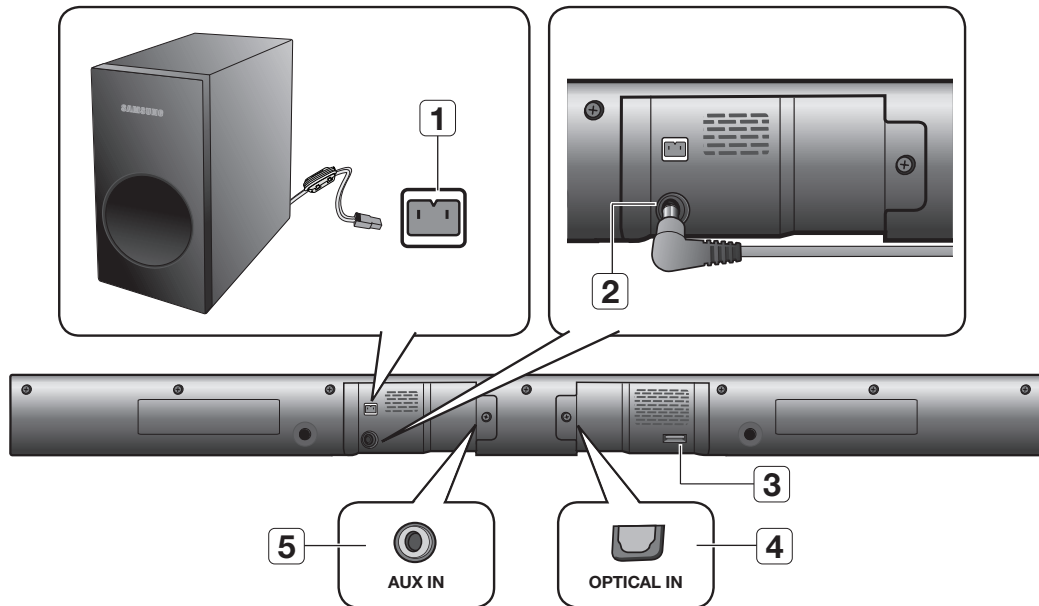

1	BORNE DU CONNECTEUR DU CAISSON DE GRAVES	Permet de connecter la prise du connecteur au caisson de graves.
2	ENTRÉE DE L'ALIMENTATION	Branchez correctement la prise de l'adaptateur CA au secteur, puis branchez la fiche de l'adaptateur CA dans la prise murale.
3	PORT USB	Connectez ici des périphériques USB comme des lecteurs MP3 pour lire des fichiers sur les périphériques. - Utilisez le convertisseur USB fourni lorsque vous avez installé l'appareil sur le mur.
4	ENTRÉE OPTIQUE	Permet la connexion à la sortie (optique) numérique d'un appareil externe.
5	ENTRÉE AUX	Permet la connexion à la sortie analogique d'un périphérique externe.

- !**
- Lorsque vous débranchez le câble d'alimentation de l'adaptateur CA de la prise murale, veillez à maintenir la fiche. Ne tirez pas sur le câble.
 - Ne branchez pas cette unité ou d'autres composants sur une prise CA jusqu'à ce que tous ces branchements entre les composants sont terminés.

INSTALLATION DU NOYAU TORIQUE EN FERRITE SUR LE CÂBLE DES ENCEINTES DU CAISSON DE GRAVES

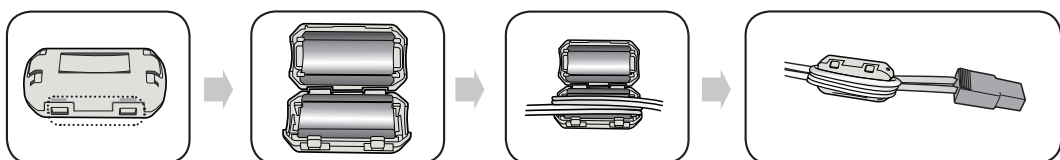

Soulevez pour déverrouiller et ouvrir le noyau en ferrite.

Placez le câble des enceintes du caisson de graves sur le noyau ouvert.

Verrouillez à nouveau le noyau.

télécommande

PRÉSENTATION DE LA TÉLÉCOMMANDE

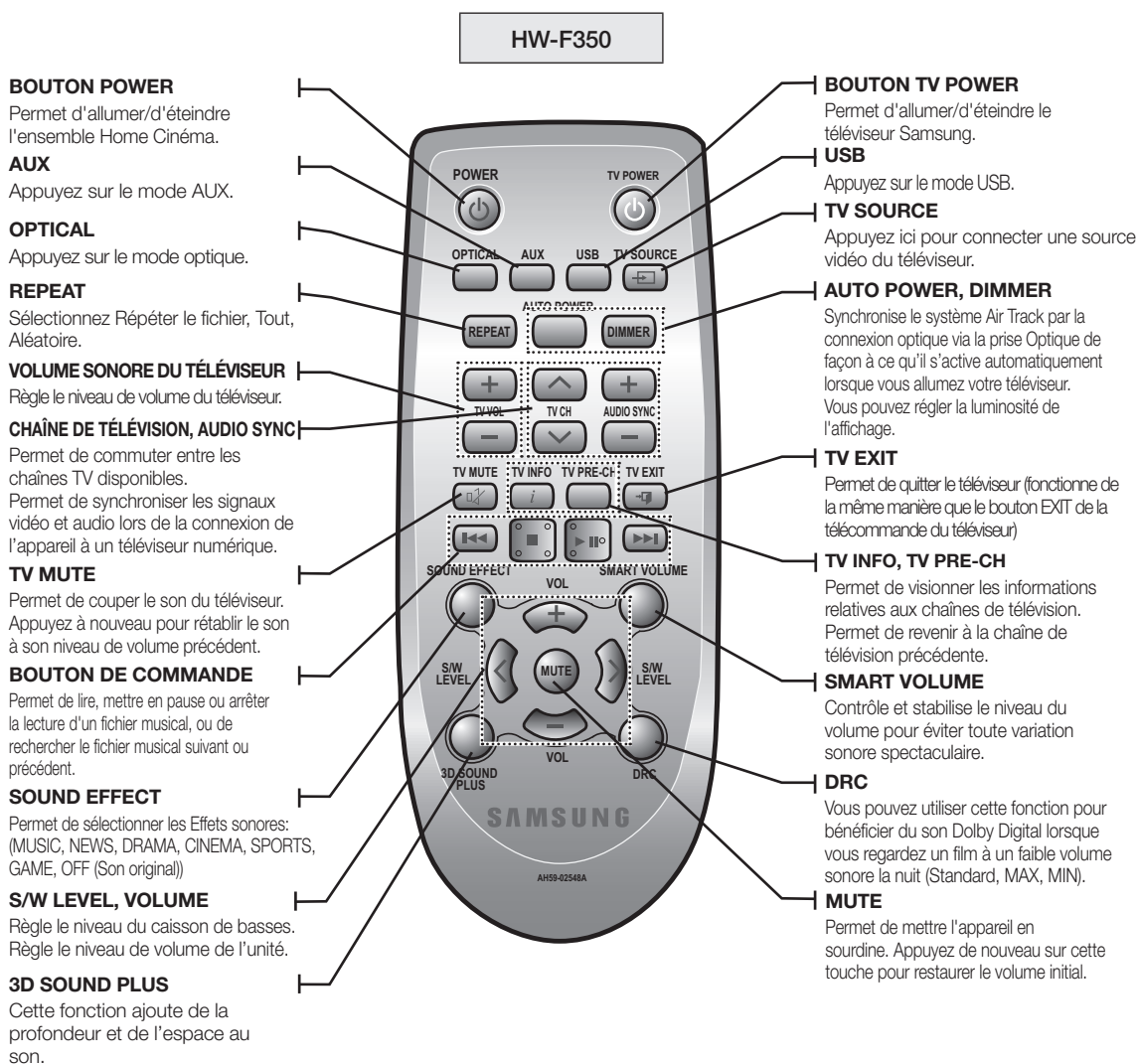

Installation des piles dans la télécommande

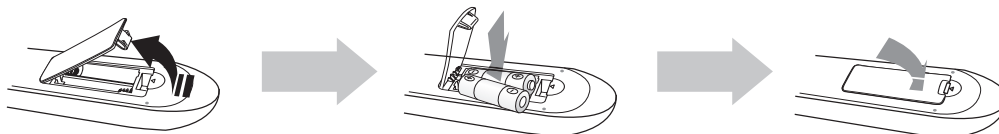

1. Soulevez le couvercle situé à l'arrière de la télécommande comme indiqué.
2. Insérez deux piles de type AAA. Vérifiez bien que les pôles + et - des piles sont placés comme indiqué sur le diagramme représenté à l'intérieur du compartiment.
3. Repositionnez le couvercle. Dans un schéma d'utilisation classique, les piles durent environ un an.

Portée de la Télécommande

La portée de la télécommande en ligne droite est d'environ 7 mètres. Elle fonctionne également inclinée selon un angle horizontal de 30° maximum par rapport au capteur de la télécommande.

télécommande

PRÉSENTATION DE LA TÉLÉCOMMANDE

HW-F355

BOUTON POWER

Permet d'allumer/d'éteindre l'ensemble Home Cinéma.

AUX

Appuyez sur le mode AUX.

OPTICAL

Appuyez sur le mode optique.

REPEAT

Sélectionnez Répéter le fichier, Tout, Aléatoire.

VOLUME SONORE DU TÉLÉVISEUR

Règle le niveau de volume du téléviseur.

CHAÎNE DE TÉLÉVISION

Permet de commuter entre les chaînes TV disponibles.

TV MUTE

Permet de couper le son du téléviseur. Appuyez à nouveau pour rétablir le son à son niveau de volume précédent.

BOUTON DE COMMANDE

Permet de lire, mettre en pause ou arrêter la lecture d'un fichier musical, ou de rechercher le fichier musical suivant ou précédent.

SOUND EFFECT

Permet de sélectionner les Effets sonores: (MUSIC, NEWS, DRAMA, CINEMA, SPORTS, GAME, OFF (Son original))

S/W LEVEL, VOLUME

Règle le niveau du caisson de basses.

Règle le niveau de volume de l'unité.

3D SOUND PLUS

Cette fonction ajoute de la profondeur et de l'espace au son.



BOUTON TV POWER

Permet d'allumer/d'éteindre le téléviseur Samsung.

USB, Bluetooth

Appuyez sur le mode USB/Bluetooth.

TV SOURCE

Appuyez ici pour connecter une source vidéo du téléviseur.

SoundShare

Le son du téléviseur est émis sur votre enceinte satellite (SAT) via une connexion Bluetooth et le son est contrôlé.

AUTO POWER

Synchronise le système Air Track par la connexion optique via la prise Optique de façon à ce qu'il s'active automatiquement lorsque vous allumez votre téléviseur.

AUDIO SYNC

Permet de synchroniser les signaux vidéo et audio lors de la connexion de l'appareil à un téléviseur numérique.

DIMMER

Vous pouvez régler la luminosité de l'affichage.

TV INFO, TV PRE-CH

Permet de visionner les informations relatives aux chaînes de télévision. Permet de revenir à la chaîne de télévision précédente.

SMART VOLUME

Contrôle et stabilise le niveau du volume pour éviter toute variation sonore spectaculaire.

DRC

Vous pouvez utiliser cette fonction pour bénéficier du son Dolby Digital lorsque vous regardez un film à un faible volume sonore la nuit (Standard, MAX, MIN).

MUTE

Permet de mettre l'appareil en sourdine. Appuyez de nouveau sur cette touche pour restaurer le volume initial.



- SAT signifie Surround Air Track (Ensemble Home cinéma) qui est un nom de propriété Samsung.
- La télécommande n'est opérationnelle que sur les téléviseurs Samsung.
- Cette télécommande risque de ne pas fonctionner sur tous les téléviseurs. Si vous ne pouvez pas, utilisez le téléviseur via sa télécommande.

branchements

INSTALLATION DE LA FIXATION MURALE

Vous pouvez utiliser le support de fixation mural pour fixer l'unité au mur.

Précautions d'installation

- Procédez à l'installation sur un mur vertical uniquement.
- Pour l'installation, évitez les températures extrêmes et l'humidité ou encore un mur pas assez solide pour supporter le poids de l'appareil.
- Vérifiez la solidité du mur. Si le mur n'est pas assez solide pour supporter l'appareil, renforcez le mur ou installez l'appareil sur un autre mur pouvant supporter son poids.
- Achetez et utilisez les vis de fixation ou les boulons appropriés au type de mur dont vous disposez (plaque de plâtre, fer forgé, bois, etc.). Si possible, fixez les vis de fixation dans les poteaux du mur.
- Branchez les câbles entre l'appareil et les périphériques externes avant de l'installer sur le mur.
- Veillez à éteindre et débrancher l'unité avant installation. Autrement, vous vous exposeriez à un risque de décharge électrique.

1. Placez le support de fixation sur la surface du mur puis fixez-le à l'aide de deux vis (non fournies).
Si vous suspendez l'appareil en dessous d'un téléviseur, assurez-vous d'installer le support mural de telle sorte que la flèche (↑) soit placée au centre du téléviseur.
Assurez-vous également que l'appareil est placé à au moins 5 cm (2 pouces) en dessous du téléviseur.
2. Alignez les trous à vis sur les deux côtés de l'UNITÉ PRINCIPALE avec les trous à vis du SUPPORT AUX VIS et fixez-le avec les vis.
3. Insérez un convertisseur USB sur l'appareil avant de l'installer sur le mur.
4. Introduisez l'unité dans les fentes correspondantes du support de fixation mural. - Pour une sécurité d'installation optimale, veillez à ce que les goujons descendent jusqu'en butée à l'intérieur des fentes.
5. L'installation est terminée.

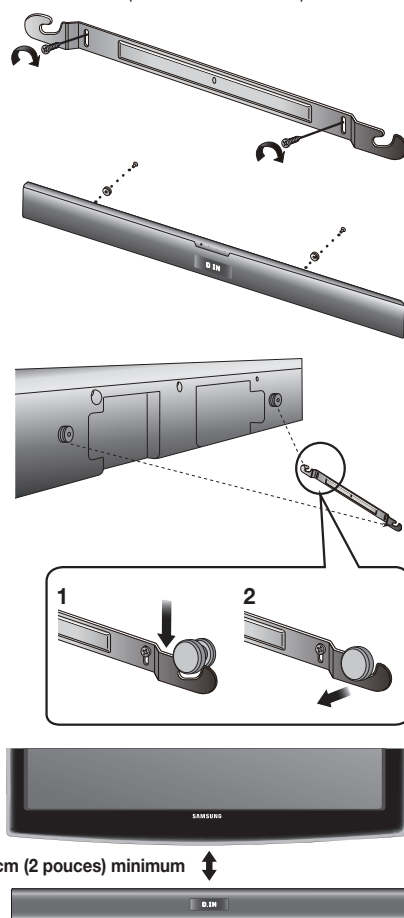

- Ne vous appuyez sur l'unité montée et protégez celle-ci de tout risque d'impact.
- Fixez fermement l'unité au mur afin qu'elle ne tombe pas. La chute de l'appareil peut provoquer des blessures ou endommager le produit.
- Lorsque l'unité est fixée au mur, veillez à ce qu'un enfant ne tire pas sur les câbles de connexion au risque de faire tomber l'appareil.
- Pour qu'une installation avec fixation murale fonctionne de manière optimale, veillez à ce que le système d'enceintes et le téléviseur soient séparés d'au moins 5 cm.

branchements

CONNEXION D'UN PÉRIPHÉRIQUE EXTERNE À L'AIDE D'UN CÂBLE AUDIO (ANALOGIQUE) OU OPTIQUE (NUMÉRIQUE)

Cette section présente les deux méthodes (numérique et analogique) de connexion de l'unité au téléviseur.

Cet appareil est équipé d'une prise numérique optique et d'une prise analogique audio pour la connexion à un téléviseur.

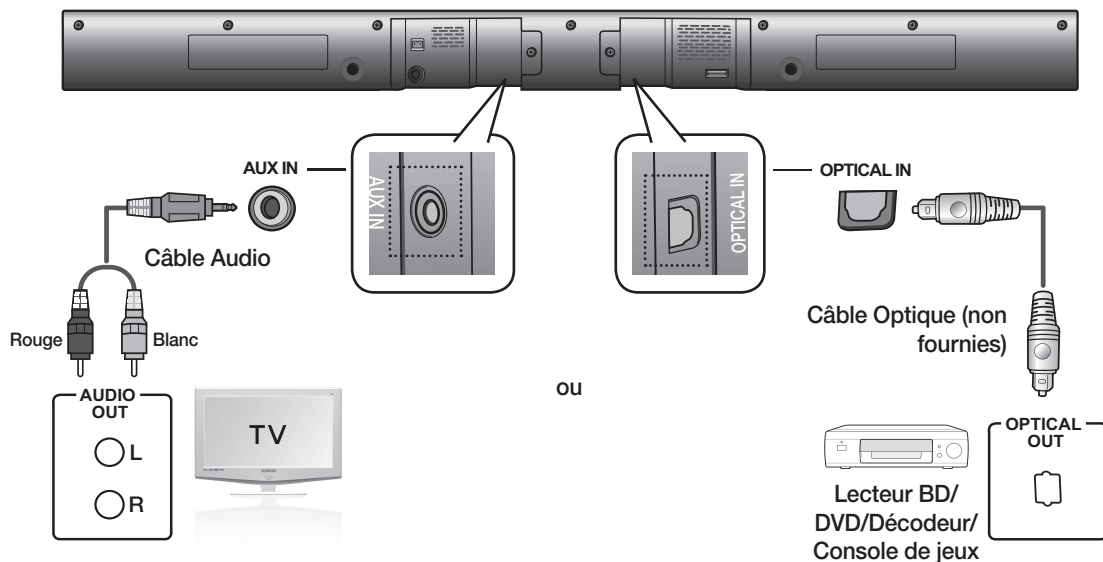

AUX IN (ENTRÉE AUX)

Connectez la prise AUX IN (ENTRÉE AUX) (Audio) de l'unité principale à la prise AUDIO OUT (SORTIE AUDIO) du téléviseur ou du périphérique source.

Veillez à respecter les codes couleur.

ou,

OPTICAL IN (ENTRÉE OPTIQUE)

Branchez la prise d'entrée numérique de l'unité principale sur la sortie OPTICAL OUT du téléviseur ou de l'appareil source.



- Ne branchez pas le cordon d'alimentation de ce produit ou de votre téléviseur dans la prise murale avant que toutes les connexions entre les différents composants n'aient été effectuées.
- Avant de déplacer ou d'installer ce produit, éteignez-le et débranchez le cordon d'alimentation.

fonctions

MODE D'ENTRÉE

Vous pouvez sélectionner l'entrée D.IN, AUX, BT, TV ou bien l'entrée USB.

Actionnez le bouton approprié sur la télécommande pour sélectionner le mode souhaité ou appuyez sur **(F.)** pour sélectionner l'un des modes suivants :

Mode D.IN, AUX, BT, TV ou USB.

Mode d'entrée	Affichage
Entrée Optique numérique	D.IN
Entrée AUX	AUX
Mode BLUETOOTH	BT (Modèle HW-F355 uniquement)
Mode TV	TV (Modèle HW-F355 uniquement)
Mode USB	USB

L'appareil s'éteint automatiquement sous les conditions suivantes:

- MODE BT/TV/USB/D.IN
 - Si il n'y a aucun signal audio pendant 20 minutes.
- Mode AUX
 - Si aucune entrée de TOUCHE n'est reçue durant 8 heures lorsque le câble est branché.
 - Si le câble AUX n'est pas connecté pendant 20 minutes.

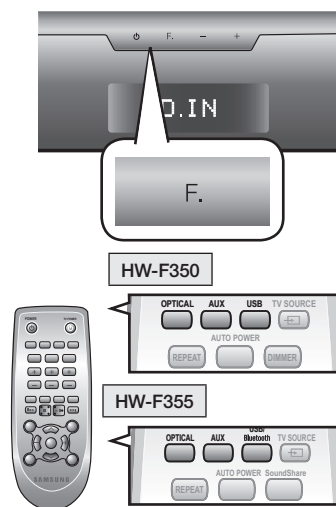

- Utilisez le câble fourni si la mémoire flash USB ne peut pas être connectée directement à l'appareil.

BLUETOOTH (MODÈLE HW-F355 UNIQUEMENT)

Vous pouvez utiliser un périphérique Bluetooth pour écouter de la musique avec un son stéréo de haute qualité, tout cela sans fil !

Qu'est-ce que le système Bluetooth ?

Le système Bluetooth est une technologie qui permet de connecter facilement entre eux des périphériques compatibles Bluetooth à l'aide d'une liaison sans fil courte distance.

- Ce périphérique Bluetooth peut générer du bruit ou créer des dysfonctionnements en fonction des conditions d'utilisation lorsque:
 - Une partie du corps de l'appareil est en contact avec le système de réception/transmission du périphérique Bluetooth ou de l'Ensemble Home cinéma.
 - Il est soumis à des variations électriques provenant d'obstructions provoquées par un mur, un coin ou des cloisonnements de bureaux.
 - Il est exposé à des interférences électriques provenant d'appareils utilisant la même bande de fréquences (exemple : équipements médicaux, fours à micro-ondes et réseaux LAN sans fil).
- Associer l'Ensemble Home cinéma et le périphérique Bluetooth tout en maintenant une faible distance.
- Plus la distance est grande entre l'Ensemble Home cinéma et le périphérique Bluetooth, plus la qualité de la transmission se dégrade. Si la distance excède la plage opérationnelle Bluetooth, la connexion est perdue.
- Dans les zones où la réception est faible, la connexion Bluetooth peut ne pas fonctionner correctement.
- La connexion Bluetooth ne fonctionne que lorsqu'elle est proche de l'appareil. La connexion s'interrompt automatiquement lorsque cette plage est dépassée. Même si la distance est respectée, il est possible que la qualité sonore soit détériorée par des obstacles (ex. : murs, portes).
- Ce périphérique sans fil peut provoquer des interférences électriques durant son fonctionnement.

Pour connecter l'Ensemble Home cinéma à un périphérique Bluetooth

Vérifiez si le périphérique Bluetooth prend en charge la fonction des écouteurs stéréo compatible Bluetooth.

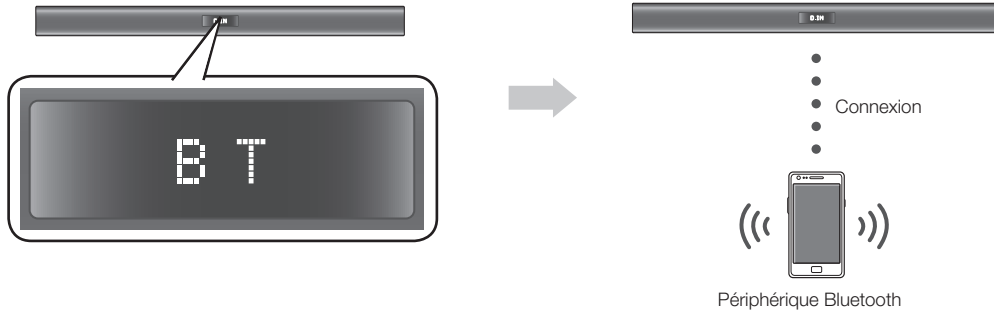

1. Appuyez sur le bouton **USB/Bluetooth** de la télécommande de l'Ensemble Home cinéma pour afficher le message **BT** (Bluetooth).
 - Le message **WAIT** reste affiché pendant 4 secondes, puis le message **BT READY** apparaît sur la façade du Home cinéma.
2. Sélectionnez le menu Bluetooth sur le périphérique Bluetooth que vous désirez connecter. (Reportez-vous pour cela au manuel d'utilisation de ce périphérique.)
3. Sélectionnez le menu des écouteurs stéréo sur le périphérique Bluetooth.
 - Vous afficherez la liste des périphériques connectés.
4. Sélectionnez "**[Samsung] AirTrack**" dans la liste.
 - Lorsque l'Ensemble Home cinéma est connecté au périphérique Bluetooth, **BT CONNECTED** → **BT** s'affiche sur la façade.
 - Si le fait d'associer le périphérique Bluetooth et l'Ensemble Home cinéma a échoué, supprimez le précédent "**[Samsung] AirTrack**" identifié par le périphérique Bluetooth et faites-lui rechercher l'Ensemble Home cinéma à nouveau.
5. Lisez de la musique sur le périphérique connecté.
 - Vous pouvez écouter de la musique lue sur le périphérique Bluetooth connecté via le système de l'Ensemble Home cinéma.
 - En mode BT, les fonctions Play/Repeat/Stop/Next/Prev (Lecture/Répétition/Arrêt/Suivant/Précédent) ne sont pas disponibles.



- Il peut vous être demandé de saisir un code PIN (mot de passe) lors de la connexion du périphérique Bluetooth au Home cinéma. Si la fenêtre de saisie du code PIN apparaît, entrez <0000>.
- Le Home cinéma prend en charge les données SBC (44,1 kHz, 48 kHz).
- La fonctionnalité AVRCP n'est pas prise en charge.
- Effectuez uniquement la connexion à un périphérique Bluetooth qui prend en charge la fonction A2DP (AV).
- Vous ne pouvez pas effectuer une connexion à un périphérique Bluetooth qui prend en charge uniquement la fonction HF (Mains libres).
- Un seul périphérique Bluetooth peut être associé à la fois.
- Une fois l'Ensemble Home cinéma éteint et le périphérique associé déconnecté, l'association ne sera pas restaurée automatiquement. Pour les reconnecter, vous devez associer le périphérique à nouveau.
- La recherche ou la connexion peut ne pas être effectuée correctement par l'Ensemble Home cinéma dans les cas suivants:
 - En présence d'un champ électrique puissant autour de l'Ensemble Home cinéma.
 - Si plusieurs périphériques Bluetooth sont associés simultanément à l'Ensemble Home cinéma
 - Si le périphérique Bluetooth est éteint, mal positionné ou s'il connaît des dysfonctionnements
 - Notez que des appareils tels que des fours à micro-ondes, des adaptateurs LAN sans fil, des lampes fluorescentes et des fours à gaz pour chauffage des locaux utilisent la même plage de fréquences que le périphérique Bluetooth, ce qui peut provoquer des interférences électriques.

Pour déconnecter le périphérique Bluetooth de l'Ensemble Home cinéma

Vous pouvez déconnecter le périphérique Bluetooth de l'Ensemble Home cinéma. (Pour les instructions, reportez-vous au manuel d'utilisation de ce périphérique.)

- L'Ensemble Home cinéma sera déconnecté.
- Lorsque l'Ensemble Home cinéma est déconnecté du périphérique Bluetooth, le Home cinéma affiche **BT DISCONNECTED** en façade.

Pour déconnecter l'Ensemble Home cinéma du périphérique Bluetooth

Appuyez sur le bouton **(F.)** en façade de l'Ensemble Home cinéma pour passer du mode **BT** (Bluetooth) à un autre mode ou éteindre l'Ensemble Home cinéma.

- Le périphérique Bluetooth attend un certain temps la réponse de l'Ensemble Home cinéma avant de mettre fin à la connexion.
(Le temps de déconnexion peut varier en fonction du périphérique Bluetooth.)
- Le périphérique actuellement connecté est déconnecté.



- En mode Bluetooth, la connexion sera perdue si la distance entre l'Ensemble Home cinéma et le périphérique Bluetooth dépasse 5 m.
- Si le périphérique Bluetooth est replacé dans la portée conseillée puis est à nouveau connecté après avoir été déconnecté, vous pouvez redémarrer pour rétablir la liaison avec ce périphérique.
- L'Ensemble Home cinéma s'éteint après 20 minutes en état Prêt.

SOUNDSHARE (MODÈLE HW-F355 UNIQUEMENT)

Cette section explique comment connecter l'Ensemble Home cinéma aux téléviseurs compatibles Bluetooth.

Pour connecter l'Ensemble Home cinéma à un téléviseur Samsung compatible avec le Bluetooth

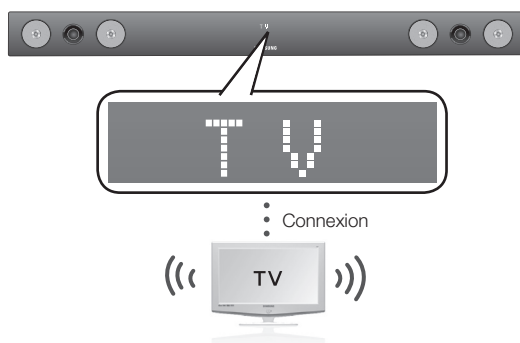

Appuyez sur le bouton **(F.)** pour sélectionner le mode **TV**, puis branchez le téléviseur sur l'Ensemble Home cinéma.

- L'appareil lit le son du téléviseur lorsqu'il est connecté à celui-ci.
- Si vous passez à un autre mode sauf le mode TV SoundShare ou si vous le désactivez, le son est à nouveau émis par le téléviseur.

<Appariement avec votre téléviseur>

Afin que le son du téléviseur soit émis sur le Home cinéma via une connexion Bluetooth, vous devez commencer par appairier votre station avec le téléviseur compatible avec le Bluetooth. Une fois l'appariement terminé, les informations correspondantes sont enregistrées et conservées, et plus aucun message de connexion Bluetooth ne s'affiche. Maintenez le Home cinéma et le téléviseur à proximité avant l'appariement.

fonctions

1. Allumez le téléviseur Samsung et le Home cinéma.
 - Activez l'option Add New Device (Ajouter nouveau périphérique) dans le menu SoundShare Setting (Réglage SoundShare) du téléviseur.
2. Lorsque vous remplacez le mode du Home cinéma par **TV**, un message vous demandant si vous souhaitez poursuivre l'appariement Bluetooth s'affiche. Le message "[Samsung] AirTrack" ([Samsung] Home cinéma) apparaît sur l'écran du téléviseur.
3. Sélectionnez **<Yes> (Oui)** sur l'écran du téléviseur. L'appariement avec l'Ensemble Home cinéma est alors terminé.
 - Une fois que l'appariement est établi, lorsque vous remplacez le mode d'entrée par le mode TV, la connexion au téléviseur est établie automatiquement.
 - Le remplacement d'un autre mode par le mode TV de l'Ensemble Home cinéma annule la connexion SoundShare.
 - Si vous voulez annuler l'appariement existant dans l'enceinte satellite (SAT) et appairer votre enceinte satellite à un nouveau téléviseur,
 - Appuyez sur le bouton **PLAY/PAUSE (LECTURE/PAUSE)** de l'Ensemble Home cinéma en mode d'entrée TV pour annuler l'appariement existant. Vous pouvez maintenant l'appairer à un autre téléviseur.
 - Vous pouvez contrôler le volume et le mode silencieux en utilisant la télécommande du téléviseur et celle de l'enceinte satellite en mode SoundShare.



- Plage de fonctionnement SoundShare du téléviseur
 - portée de l'appariement recommandée : 50 cm maxi.
 - portée de fonctionnement recommandée : 5 m maxi.
- Si la distance entre l'Ensemble Home cinéma et le téléviseur Samsung est supérieure à 5 m, la connexion ou le son peut être coupé(e). Le cas échéant, connectez à nouveau au périphérique Bluetooth dans la plage opérationnelle.
- Assurez-vous que le mode SoundShare du téléviseur est activé avant d'utiliser cette fonction.
- Les boutons **PLAY** (LECTURE), **NEXT** (SUIVANT), **PREV** (PRÉCÉDENT), **STOP** (ARRÊT) ne fonctionnent pas en mode SoundShare.
- Fonction d'activation de la mise en veille du Bluetooth
 - Le Home cinéma est mis sous tension automatiquement dès que vous allumez le téléviseur si vous avez connecté le téléviseur et le Home cinéma avec la fonction SoundShare.
 - Vous pouvez alterner l'activation/la désactivation de cette fonction en appuyant sur le bouton **(F.)** situé en façade pendant plus de 5 secondes lorsque l'ensemble Home cinéma est hors tension. Si vous désactivez cette fonction, l'appareil s'éteint automatiquement, mais il ne s'allume pas automatiquement.
 - Cette fonction est prise en charge par les téléviseurs sortis à partir de 2013.
- La fonction SoundShare est prise en charge sur certains téléviseurs fabriqués à partir de 2012. Vérifiez si votre téléviseur prend en charge la fonction. Pour plus d'informations, reportez-vous au manuel d'utilisation du téléviseur.

USB

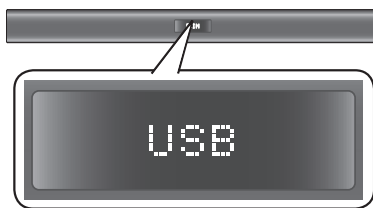

1. Branchez le périphérique USB sur le port USB situé sur le côté de l'appareil.
2. Appuyez plusieurs fois sur le bouton **(F.)** situé en façade de l'Ensemble Home cinéma jusqu'à ce que le message "USB" s'affiche.
3. La mention "USB" apparaît brièvement à l'écran.
 - La connexion à l'Ensemble Home cinéma est terminée.
 - Il s'éteint automatiquement (Auto Power Off) si aucun périphérique USB n'a été connecté après plus de 20 minutes.

Avant de connecter un périphérique USB

L'utilisateur doit connaître les points suivants :

- Si le dossier du nom de fichier d'un périphérique USB dépasse 10 caractères, il ne s'affiche pas sur le OLED.
- Ce produit peut ne pas être compatible avec certains types de support de stockage USB.
- Les systèmes de fichiers FAT16 et FAT32 sont pris en charge.
 - Le système de fichiers NTFS n'est pas pris en charge.

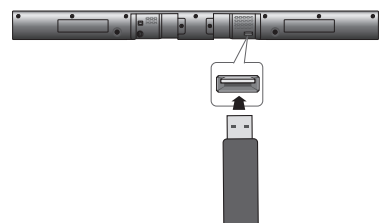

- Connectez un périphérique USB directement au port USB du produit.
Dans le cas contraire, vous pouvez rencontrer un problème de compatibilité USB.
- Ne connectez pas plusieurs périphériques de stockage au produit via un lecteur à cartes multiples. Il peut ne pas fonctionner correctement.
- Les protocoles PTP des caméras numériques ne sont pas pris en charge.
- Ne retirez pas le périphérique USB lorsqu'il est en cours de lecture.
- Les fichiers musicaux protégés par la technologie DRM (MP3, WMA) d'un site Web commercial ne seront pas lus.
- Les disques durs externes ne sont pas pris en charge.
- Les téléphones mobiles ne sont pas pris en charge.
- Liste de compatibilités

Format	Codec
*.mp3	MPEG 1 Couche 2
	MPEG 1 Couche 3
	MPEG 2 Couche 3
*.wma	Wave_Format_MSAudio1
	Wave_Format_MSAudio2
*.aac	AAC
	AAC-LC
	HE-AAC
*.wav	-
*.Ogg	OGG 1.1.0
*.Flac	FLAC 1.1.0, FLAC 1.2.1

※ Prend en charge un débit d'échantillonnage supérieur à 16 KHz

UTILISATION DE LA TÉLÉCOMMANDE



Lecture/Pause/Arrêt

Pendant la lecture, appuyez sur les boutons ►||,■.

- Appuyez à nouveau sur le bouton ►|| pour arrêter temporairement la lecture du fichier.
Appuyez sur le bouton ►|| pour lire le fichier sélectionné.
- Pour interrompre la lecture, appuyez sur le bouton Arrêt (■) durant la lecture.



Saut en Avant/en Arrière

Pendant la lecture, appuyez sur les boutons ◀◀,▶▶.

- Lorsqu'il y a plusieurs fichiers et si vous appuyez sur le bouton ▶▶, le fichier suivant est sélectionné.
- Lorsqu'il y a plusieurs fichiers et si vous appuyez sur le bouton ◀◀, le fichier précédent est sélectionné.

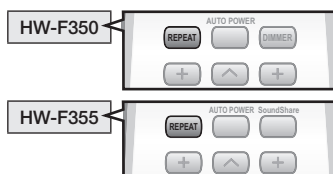

Utilisation de la fonction REPEAT

Répéter la lecture vous permet de lire un fichier de manière répétée, de répéter tout, de lire les fichiers de manière aléatoire ou de désactiver la fonction Repeat.

Appuyez sur le bouton **REPEAT**.

- **REPEAT OFF** : permet d'annuler la lecture répétée.
- **REPEAT FILE** : permet de répéter la lecture d'une page.
- **REPEAT ALL** : permet de répéter la lecture de toutes les pages
- **REPEAT RANDOM** : permet de lire les pages dans un ordre aléatoire.
(Une page qui a déjà été lue peut être lue à nouveau.)



- Vous pouvez régler la fonction REPEAT durant la lecture de la musique d'un périphérique USB.

fonctions

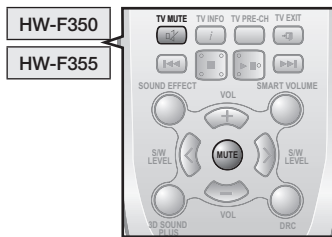

Mise en sourdine

Cette fonction se révèle particulièrement utile lorsqu'il vous faut aller ouvrir votre porte d'entrée ou répondre à un appel téléphonique.

1. Pour couper le son de cet appareil, appuyez sur le bouton **MUTE** de la télécommande.
2. Pour couper le son du téléviseur, appuyez sur le bouton **TV MUTE** (🔇) de la télécommande.
3. Appuyez sur **MUTE / TV MUTE** (🔇) de la télécommande à nouveau (ou appuyez sur **VOLUME +/-**) pour rétablir le son.



Utilisation de la fonction 3D SOUND PLUS

La fonctionnalité 3D Sound Plus permet d'ajouter de la profondeur et de la grandeur au son.

Appuyez sur le bouton **3D SOUND PLUS** de la télécommande.

- Chaque fois que vous appuyez sur cette touche, vous modifiez la sélection comme suit : 3D SOUND PLUS OFF ➔ 3D SOUND PLUS MUSIC ➔ 3D SOUND PLUS MOVIE



- Lorsque vous activez le 3D Sound Plus, les Effets sonores sont automatiquement désactivés.



Utilisation de la fonction SMART VOLUME

Cette fonction contrôle et stabilise le volume en cas de fortes variations sonores lors d'un changement de canal ou d'une transition de scène.

Appuyez sur le bouton **SMART VOLUME** de la télécommande.

- Chaque fois que vous appuyez sur cette touche, vous modifiez la sélection comme suit : SMART VOLUME ON ➔ SMART VOLUME OFF



Utilisation des Effets sonores

Vous avez le choix entre sept modes de champs acoustiques différents - MUSIC, NEWS, DRAMA, CINEMA, SPORTS, GAME, et OFF (Son original) - selon le type de contenu que vous souhaitez.

Appuyez sur le bouton **SOUND EFFECT** de la télécommande.

- Sélectionnez le mode **OFF** si vous souhaitez bénéficier du son original.



- Nous vous recommandons de sélectionner un Effet sonore basé sur l'équipement source et votre goût personnel.
- Lorsque vous choisissez les Effets sonores (OFF excepté), le 3D Sound Plus est automatiquement désactivé.



Utilisation de la fonction S/W LEVEL

Vous pouvez contrôler le volume de base à l'aide de la touche S/W Level de la télécommande.

1. Appuyez sur la touche **S/W LEVEL** de la télécommande.
2. La mention "**SW 0**" s'affiche.
3. Appuyez sur le bouton **< ou >** de la touche **LEVEL** pour augmenter ou baisser le volume du caisson de graves. Vous pouvez effectuer le réglage sur une valeur comprise entre SW -6 et SW +6.

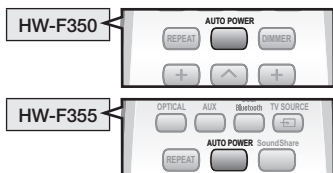

Utilisation de la fonction AUTO POWER LINK

L'Ensemble Home cinéma est automatiquement activé lorsque vous mettez sous tension le téléviseur ou tout autre périphérique connecté à l'Ensemble Home cinéma à l'aide du câble optique.

Appuyez sur la touche **AUTO POWER** de la télécommande de cet ensemble.

- La fonction Auto Power Link s'active ou se désactive à chaque fois que vous appuyez sur **AUTO POWER**.

AUTO POWER LINK	Affichage
ACTIVÉ	POWER LINK ON
DÉSACTIVÉ	POWER LINK OFF



- Si le téléviseur ou tout autre appareil relié à l'Ensemble Home cinéma via le câble optique est hors tension et qu'il n'y a aucune entrée numérique, l'unité s'éteindra au bout de 20 minutes.

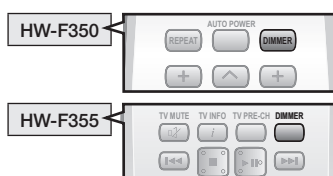

Utilisation de la fonction DIMMER

Appuyez sur la touche Dimmer pour régler la luminosité de l'affichage.

Appuyez sur la touche **DIMMER** de la télécommande de l'unité.

- Chaque fois que vous appuyez sur cette touche, vous modifiez la sélection comme suit : DIMMER ON ➔ DIMMER OFF



Utilisation de la fonction AUDIO SYNC

Il est possible que la vidéo soit décalée par rapport à l'audio si l'Ensemble Home Cinéma est connecté à un téléviseur numérique.

Si cela se produit, ajustez le temps de retard audio en fonction de la vidéo.

Appuyez sur la touche **AUDIO SYNC +/-** de la télécommande de l'unité.

- Vous pouvez utiliser le bouton +, - pour régler le retard audio sur une valeur comprise entre 0 ms et 300 ms.



- En mode USB, en mode TV ou en mode BT, la fonction Audio Sync (Synchr. Audio) peut ne pas fonctionner.



Utilisation de la fonction DRC

Cette fonction permet d'équilibrer la plage sonore allant des sons les plus forts aux plus faibles. Vous pouvez utiliser cette fonction pour bénéficier du son Dolby Digital lorsque vous regardez un film à un faible volume sonore la nuit.

Appuyez sur la touche **DRC** de la télécommande de l'unité.

- Chaque fois que vous appuyez sur cette touche, vous modifiez la sélection comme suit : DRC STANDARD ➔ DRC MAX ➔ DRC MIN

fonctions

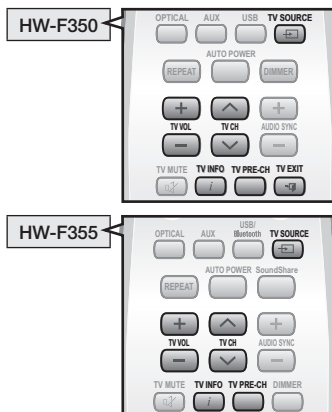

Utilisation des fonctions du téléviseur (uniquement avec les téléviseurs Samsung)

- Appuyez sur le bouton **TV SOURCE** situé sur la télécommande pour changer la source d'entrée du téléviseur.
- Appuyez sur le bouton **TV INFO** de la télécommande pour afficher les informations concernant les chaînes de télévision.
- Appuyez sur le bouton **TV CH** de la télécommande pour sélectionner la chaîne de télévision.
- Appuyez sur le bouton **TV VOL** de la télécommande pour augmenter ou réduire le volume sonore.
- Utilisez le bouton **TV PRE-CH** pour revenir à la chaîne de télévision précédente en mode TV.
- Pour quitter le menu du téléviseur, utilisez le bouton **TV EXIT**. (Il fonctionne de la même manière que le bouton EXIT (QUITTER) de la télécommande du téléviseur)



- Lorsque vous appuyez sur le bouton **SoundShare** le son du téléviseur est transmis à travers le Home cinéma via une connexion Bluetooth. Le Home cinéma contrôle également le volume du son, la qualité du son, etc.
- La télécommande n'est opérationnelle que sur les téléviseurs SAMSUNG.

MISE À JOUR DU LOGICIEL

Samsung peut proposer à l'avenir des mises à niveau pour le micrologiciel du système de l'Ensemble Home cinéma.

Si une mise à niveau est proposée, vous pouvez mettre le micrologiciel à niveau en connectant un périphérique USB, contenant la mise à niveau du micrologiciel, au port USB de votre Ensemble Home cinéma.

Notez qu'en présence de plusieurs fichiers de mise à niveau, vous devez simplement les charger sur le périphérique USB et les utiliser pour mettre à niveau le micrologiciel l'un après l'autre.

Veuillez visiter le site Samsung.com ou contacter le centre d'assistance téléphonique de Samsung pour recevoir de plus amples informations concernant le téléchargement des fichiers de mise à niveau.

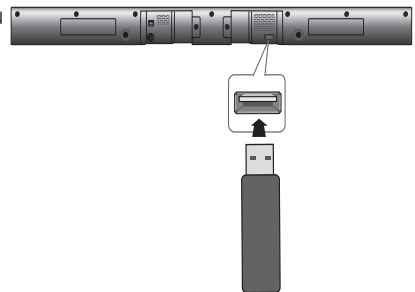

- Insérez un périphérique USB contenant la mise à niveau du micrologiciel dans le port USB situé sur l'unité principale.
- Veillez à ne pas débrancher l'alimentation ni à retirer le lecteur USB lorsque les mises à niveau sont en cours d'exécution. L'unité principale s'éteint automatiquement une fois que la mise à niveau du micrologiciel est terminée. Une fois le logiciel mis à niveau, les paramètres sont réinitialisés sur leur valeur par défaut. Nous vous conseillons de consigner vos réglages par écrit afin de pouvoir facilement les spécifier à nouveau après la mise à niveau.
- Une fois que la mise à niveau de l'appareil est terminée, éteignez-le puis appuyez sur le bouton (■) et maintenez-le enfoncé pendant un moment pour réinitialiser l'appareil.
- En cas d'échec de la mise à niveau du micrologiciel, nous vous recommandons de convertir le périphérique USB au format FAT16 et de réessayer la mise à niveau.
- Pour les besoins de la mise à niveau, ne convertissez jamais les données USB au format NTFS car ce système de fichiers n'est pas pris en charge sur l'appareil.
- Tout dépendant du fabricant, le USB pourrait ne pas être compatible.

dépannage

Avant de contacter l'assistance, veuillez lire ce qui suit.

Problème	Vérification	Solution
L'ensemble ne s'allume pas.	<ul style="list-style-type: none"> Le cordon d'alimentation est-il branché dans la prise ? 	<ul style="list-style-type: none"> Branchez la fiche d'alimentation électrique dans la prise murale.
La fonction ne s'active pas lorsque vous appuyez sur le bouton correspondant.	<ul style="list-style-type: none"> L'air est-il chargé en électricité statique ? 	<ul style="list-style-type: none"> Débranchez la fiche d'alimentation électrique et rebranchez-la.
Aucun son n'est émis.	<ul style="list-style-type: none"> L'unité est-elle correctement reliée au téléviseur ? La fonction Mute est-elle activée ? Le volume est-il réglé au minimum ? 	<ul style="list-style-type: none"> Branchez-les correctement. Appuyez sur la touche Mute pour annuler cette fonction. Réglez le volume.
Aucune image n'apparaît sur le téléviseur lorsque la fonction est sélectionnée.	<ul style="list-style-type: none"> Le téléviseur est-il correctement branché ? 	<ul style="list-style-type: none"> Branchez-le correctement.
La télécommande ne fonctionne pas.	<ul style="list-style-type: none"> Les piles sont-elles usées ? La distance entre la télécommande et l'unité principale est-elle trop importante ? 	<ul style="list-style-type: none"> Remplacez-les. Rapprochez-vous de l'appareil
Le son provenant des canaux gauche/droit est inversé.	<ul style="list-style-type: none"> L'émission se fait-elle correctement sur les câbles audio de sortie gauche/droit en provenance du téléviseur ? 	<ul style="list-style-type: none"> Vérifiez le canal gauche/droit et connectez-le correctement.
La fonction SoundShare (appariement du téléviseur) a échoué.	<ul style="list-style-type: none"> Votre téléviseur prend-il en charge le SoundShare ? La version du micrologiciel du téléviseur est-elle la plus récente ? Une erreur s'est-elle produite lors de la connexion ? Réinitialisez le MODE TV et connectez à nouveau. 	<ul style="list-style-type: none"> Le SoundShare est pris en charge par les modèles de téléviseur Samsung sortis après 2012. Vérifiez si votre téléviseur prend en charge la fonction. Mettez votre téléviseur à jour avec la version du micrologiciel la plus récente. Contactez le centre d'appels. Appuyez sur le bouton ► pendant 5 secondes pour réinitialiser le produit.

SPÉCIFICATIONS

Nom du modèle		HW-F350 / HW-F355	
GÉNÉRAL	USB		5 V/0,5 A
	Poids	Unité principale	1,75 kg
		Caisson de basses (PS-EW1-1)	3,0 kg
	Dimensions (L x H x P)	Unité principale	943 x 49 x 59,9 mm
		Caisson de basses (PS-EW1-1)	152 x 300 x 284 mm
	Plage de températures en fonctionnement		de + 5 à + 35°C
	Plage d'humidité en fonctionnement		de 10 à 75 %
AMPLIFICATEUR	Puissance de sortie nominale	Unité principale	30W/CH, 8OHM, THD = 10%, 1kHz
		Caisson de basses (PS-EW1-1)	60W, 3OHM, THD = 10%, 100Hz
	Rapport signal/bruit (entrée analogique)		60 dB
	Séparation (1 kHz)		50 dB

* Le rapport signal/bruit, la distorsion, la séparation et la sensibilité utilisable sont basés sur des mesures effectuées à l'aide des directives AES (Audio Engineering Society).

*: Caractéristiques nominales

- Samsung Electronics Co., Ltd se réserve le droit de modifier les caractéristiques sans préavis.
- Le poids et les dimensions sont approximatifs.
- Pour l'alimentation et la consommation d'énergie, reportez-vous à l'étiquette apposée sur l'appareil.

<Modèle HW-F355 uniquement>



Par la présente, Samsung Electronics déclare que ce Crystal Surround Air Track est conforme avec les exigences essentielles et autres dispositions relatives de la Directive 1999/5/EC. Vous pouvez visualiser la Déclaration de Conformité via le site Web <http://www.samsung.com>, allez sur Support (Assistance) > Search Product Support (Recherche de l'assistance de l'appareil) puis entrez le nom de modèle.

Cet équipement peut être utilisé dans tous les pays de l'Union Européenne.



Comment contacter Samsung dans le monde

Si vous avez des suggestions ou des questions concernant les produits Samsung, veuillez contacter le Service Consommateurs Samsung.

Zone	Centre de contact ☎	Site Internet
AUSTRIA	0810 - SAMSUNG (7267864, € 0.07/min)	www.samsung.com
BELGIUM	02-201-24-18	www.samsung.com/be (Dutch) www.samsung.com/be_fr (French)
BOSNIA	051 133 1999	www.samsung.com
BULGARIA	07001 33 11, normal tariff	www.samsung.com
CROATIA	062 SAMSUNG (062 726 786)	www.samsung.com
CZECH	800 - SAMSUNG (800-726786) Samsung Electronics Czech and Slovak, s.r.o., Oasis Florenc, Sokolovská 394/17, 180 00, Praha 8 till 8.2.2013 . From 8.2.2013: Samsung Electronics Czech and Slovak, s.r.o. V Parku 2343/24, 148 00 - Praha 4	www.samsung.com
DENMARK	70 70 19 70	www.samsung.com
FINLAND	030-6227 515	www.samsung.com
FRANCE	01 48 63 00 00	www.samsung.com/fr
GERMANY	0180 5 SAMSUNG bzw. 0180 5 7267864* (*0,14 €/Min. aus dem dt. Festnetz, aus dem Mobilfunk max. 0,42 €/Min.)	www.samsung.com
CYPRUS	8009 4000 only from landline (+30) 210 6897691 from mobile and land line	www.samsung.com
GREECE	80111-SAMSUNG (80111 726 7864) only from land line (+30) 210 6897691 from mobile and land line	www.samsung.com
HUNGARY	06-80-SAMSUNG(726-7864)	www.samsung.com

Zone	Centre de contact ☎	Site Internet
ITALIA	800-SAMSUNG(726-7864)	www.samsung.com
LUXEMBURG	261 03 710	www.samsung.com
MONTENEGRO	020 405 888	www.samsung.com
NETHERLANDS	0900-SAMSUNG (0900-7267864) (€ 0,10/Min)	www.samsung.com
NORWAY	815 56480	www.samsung.com
POLAND	0 801-1SAMSUNG(172-678) * lub +48 22 607-93-33 ** * (calkowity koszt połączenia jak za 1 impuls wedlug taryfy operatora) ** (koszt połączenia wedlug taryfy operatora)	www.samsung.com/pl
PORTUGAL	808 20-SAMSUNG (808 20 7267)	www.samsung.com
ROMANIA	08008 SAMSUNG (08008 726 7864) TOLL FREE No.	www.samsung.com
SERBIA	+381 11 321 6899 (old number still active 0700 7267864)	www.samsung.com
SLOVAKIA	0800 - SAMSUNG(0800-726 786)	www.samsung.com
SPAIN	902 - 1 - SAMSUNG (902 172 678)	www.samsung.com
SWEDEN	0771 726 7864 (SAMSUNG)	www.samsung.com
Switzerland	0848 - SAMSUNG(7267864, CHF 0.08/min)	www.samsung.com/ch (German) www.samsung.com/ch_fr (French)
U.K	0330 SAMSUNG (7267864)	www.samsung.com
EIRE	0818 717100	www.samsung.com
LITHUANIA	8-800-77777	www.samsung.com/lt
LATVIA	8000-7267	www.samsung.com/lv
ESTONIA	800-7267	www.samsung.com/ee



[Élimination des batteries de ce produit]

(Applicable aux pays disposant de systèmes de collecte séparés)

Le symbole sur la batterie, le manuel ou l'emballage indique que les batteries de ce produit ne doivent pas être éliminées en fin de vie avec les autres déchets ménagers. L'indication éventuelle des symboles chimiques Hg, Cd ou Pb signifie que la batterie contient des quantités de mercure, de cadmium ou de plomb supérieures aux niveaux de référence stipulés dans la directive CE 2006/66. Si les batteries ne sont pas correctement éliminées, ces substances peuvent porter préjudice à la santé humaine ou à l'environnement.

Afin de protéger les ressources naturelles et d'encourager la réutilisation du matériel, veuillez à séparer les batteries des autres types de déchets et à les recycler via votre système local de collecte gratuite des batteries.



Les bons gestes de mise au rebut de ce produit
(Déchets d'équipements électriques et électroniques)

(Applicable aux pays disposant de systèmes de collecte séparés)

Ce symbole sur le produit, ses accessoires ou sa documentation indique que ni le produit, ni ses accessoires électroniques usagés (chargeur, casque audio, câble USB, etc.) ne peuvent être jetés avec les autres déchets ménagers. La mise au rebut incontrôlée des déchets présentant des risques environnementaux et de santé publique, veuillez séparer vos produits et accessoires usagés des autres déchets. Vous favoriserez ainsi le recyclage de la matière qui les compose dans le cadre d'un développement durable.

Les particuliers sont invités à contacter le magasin leur ayant vendu le produit ou à se renseigner auprès des autorités locales pour connaître les procédures et les points de collecte de ces produits en vue de leur recyclage.

Les entreprises et particuliers sont invités à contacter leurs fournisseurs et à consulter les conditions de leur contrat de vente. Ce produit et ses accessoires ne peuvent être jetés avec les autres déchets.



En qualité de partenaire ENERGY STAR, Samsung a déterminé que ce produit ou ces modèles de produit satisfait(font) aux normes ENERGY STAR relatives au rendement énergétique.

AH68-02614L-00

HW-F350
HW-F355

Crystal Surround Air Track (Aktives Lautsprechersystem) Bedienungsanleitung

Erleben Sie die Möglichkeiten

Vielen Dank, dass Sie sich für ein Produkt von Samsung entschieden haben.

Registrieren Sie Ihr Produkt unter

www.samsung.com/register



merkmale

SoundShare

SoundShare gibt den Ton des Fernsehgeräts auf Ihrem SAT über eine Bluetooth Verbindung wieder und regelt den Klang.

3D SOUND PLUS

Diese 3D SOUND PLUS fügt Ihrem Klangerlebnis Tiefe und Räumlichkeit hinzu.

Spezial Klangmodus

Sie können unter 7 verschiedenen Tonarten wählen - MUSIC, NEWS, DRAMA, CINEMA, SPORTS, GAME, und OFF (Original Ton) - je nach Art des Inhalts, den Sie wiedergeben möchten.

Multifunktionsfernbedienung

Die mitgelieferte Fernbedienung kann zur Steuerung des Fernsehgerätes, das an dieses Gerät angeschlossen ist, verwendet werden. (Nur zusammen mit Samsung-Fernsehgeräten funktionsfähig)

Die Fernbedienung verfügt über eine Hotkey-Taste für das Fernsehgerät, mit der Sie mittels eines einfachen Tastendrucks verschiedene Operationen ausführen können.

Aktives Lautsprechersystem

Dieses Gerät ist ein aktives Lautsprechersystem, das eine qualitativ hochwertige Tonqualität in einem einzelnen schlanken Gerät liefert. Für dieses Gerät benötigt man keine Verkabelung und zusätzlichen Lautsprecher, die normalerweise mit herkömmlichen Surround- Soundsystemen assoziiert werden.

Unterstützung der USB-Host-Funktion

Mit der USB-Host-Funktion können Sie externe USB-Speichergeräte wie MP3-Player oder USB-Flash-Speicher anschließen und darauf enthaltene Dateien wiedergeben.

Bluetooth Funktion

Sie können ein Bluetooth-Gerät an den SAT anschließen und Musik in hoher Stereo-Klangqualität genießen - ganz ohne störende Kabel!

LIZENZ



Hergestellt unter Lizenz von Dolby Laboratories. Dolby sowie das Doppel-D-Symbol sind Warenzeichen der Dolby® Laboratories.



Hergestellt unter Lizenz und US-Patentnummern: 5,956,674; 5,974,380; 6,487,535 & sowie anderen in den USA und weltweit ausgestellten und angemeldeten Patenten. DTS, das Symbol, und DTS zusammen mit dem Symbol sind eingetragene Warenzeichen. DTS 2.0 Channel ist ein Warenzeichen von DTS, Inc. Das Produkt enthält Software. © DTS, Inc. Alle Rechte vorbehalten.

- Wenn Sie Fragen bezüglich des Themas Open Source haben, wenden Sie sich bitte per E-mail unter der Adresse oss.request@samsung.com an Samsung.

sicherheitsinformationen

HINWEISE ZUR SICHERHEIT

ZUR VERMEIDUNG VON STROMSCHLÄGEN DARF DIESES GERÄT NICHT GEÖFFNET WERDEN. ES ENTHÄLT KEINE BAUTEILE, DIE VOM BENUTZER GEWARTET ODER REPARIERT WERDEN KÖNNEN. WARTUNGS- UND REPARATURARBEITEN DÜRFEN NUR VON FACHPERSONAL AUSGEFÜHRT WERDEN.



Im Gerät befinden sich Hochspannung führende Teile, die elektrische Schläge verursachen können.



Die Dokumentation zu diesem Gerät enthält wichtige Hinweise zu Betrieb und Wartung.

ACHTUNG : Um elektrische Schläge zu vermeiden, richten Sie den breiten Kontaktstift des Steckers an dem breiten Steckplatz aus, und stecken Sie den Stecker voll ein.

WARNUNG : Setzen Sie das Gerät nicht Nässe oder Feuchtigkeit aus, um die Gefahr eines Brandes bzw. eines elektrischen Schlags zu vermeiden.

- Dieses Gerät darf nur an eine Netzsteckdose mit Schutzerdung angeschlossen werden.
- Um das Gerät vom Netzbetrieb zu trennen, muss der Stecker aus der Netzsteckdose gezogen werden. Deshalb sollte der Netzstecker jederzeit zugänglich und leicht trennbar sein.

ACHTUNG

- Das Gerät keinem Spritz- oder Tropfwasser aussetzen. Keine mit Flüssigkeit gefüllten Behälter, wie Vasen auf das Gerät stellen.
- Um das Gerät vollständig auszuschalten, muss der Netzstecker aus der Steckdose gezogen werden. Somit muss der Netzstecker immer bequem erreichbar sein.

HINWEISE

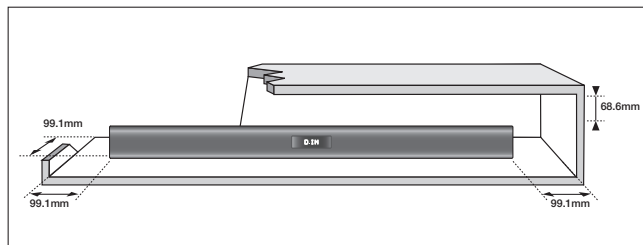

Stellen Sie sicher, dass die Stromversorgung in Ihrem Haus den auf der Rückseite Ihres Produkts angegebenen Anforderungen entspricht. Stellen Sie Ihr Produkt horizontal auf einer geeigneten Unterlage (Möbel) auf, so dass rundherum ausreichend Platz (7–10 cm) zur Belüftung bleibt. Achten Sie darauf, dass die Belüftungsöffnungen nicht abgedeckt sind. Stellen Sie das Gerät nicht auf Verstärker oder andere Geräte, die heiß werden können. Das Gerät ist für Dauerbetrieb eingerichtet. Um das Gerät vollständig auszuschalten, den Stecker aus der Steckdose ziehen. Ziehen Sie den Netzstecker des Geräts wenn Sie beabsichtigen, es für längere Zeit nicht zu nutzen.

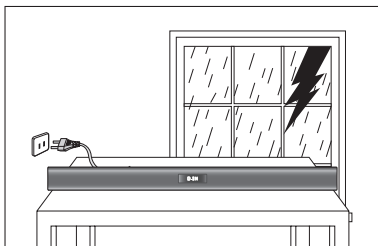

Ziehen Sie bei Gewittern das Stromkabel aus der Steckdose. Durch Blitze verursachte Spannungsspitzen können zur Beschädigung des Geräts führen.

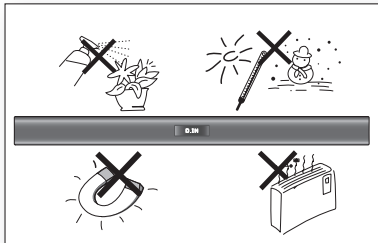

Schützen Sie das Produkt vor Feuchtigkeit (z. B. Vasen), übermäßiger Hitze (z. B. Kamine) oder Geräten, die starke magnetische oder elektrische Felder erzeugen. Trennen Sie das Netzkabel bei Fehlfunktionen des Geräts von der Stromversorgung.

Ihr Produkt ist nicht für den gewerblichen Einsatz vorgesehen. Verwenden Sie dieses Produkt nur für den privaten Bereich.

Wenn Ihr Produkt oder die CD bei kalten Temperaturen aufbewahrt wurden, kann Kondensation auftreten. Wenn Sie das Gerät bei kalten Temperaturen transportiert haben, warten Sie mit der Inbetriebnahme circa 2 Stunden, bis das Gerät Raumtemperatur erreicht hat.

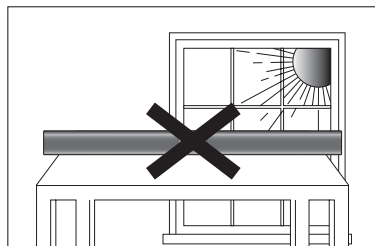

Halten Sie das Gerät von direkter Sonneneinstrahlung oder anderen Wärmequellen fern. Dies kann zu einer Überhitzung führen und zu einer Fehlfunktion des Geräts führen.

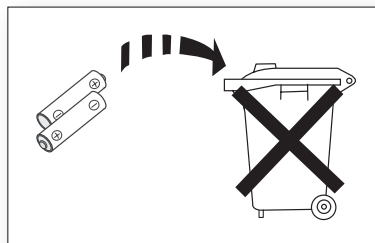

Die in diesem Produkt verwendeten Batterien enthalten umweltschädliche Chemikalien. Entsorgen Sie die Batterien nicht im Hausmüll.



MERKMALE	2	Merkmale
2	2	Lizenz
SICHERHEITSINFORMATIONEN	3	Hinweise zur Sicherheit
3	4	Hinweise
ERSTE SCHRITTE	6	Wichtige Informationen zum Gebrauch der Bedienungsanleitung
6	6	Lieferumfang
BESCHREIBUNGEN	7	Vorderseite
7	8	Rückseite
	8	Anbringen des Ferritkerns am Lautsprecherkabel des Subwoofers
FERNBEDIENUNG	9	Funktionen der Fernbedienung
9		
ANSCHLÜSSE	11	Montage der Wandhalterung
11	12	Anschließen eines externen Geräts mithilfe eines Audiokabels (analog) oder optischen Kabels (digital)
FUNKTIONEN	13	Eingangsmodus
13	13	Bluetooth (nur beim Modell HW-F355)
	15	SoundShare (nur beim Modell HW-F355)
	16	USB
	17	Verwenden der Fernbedienung
	20	Softwareaktualisierung
FEHLERSUCHE	21	Fehlersuche
21		
ANHANG	22	Technische Daten
22		

erste schritte

WICHTIGE INFORMATIONEN ZUM GEBRAUCH DER BEDIENUNGSANLEITUNG

Achten Sie beim Lesen der Bedienungsanleitung auf die folgenden Hinweise.

Symbole in dieser Bedienungsanleitung

Symbol	Begriff	Definition
	Achtung	Zeigt eine Situation an, in der eine Funktion nicht funktioniert oder Einstellungen abgebrochen werden können.
	Hinweis	Hierbei handelt es sich um Tipps oder Anweisungen zu den jeweiligen Funktionen.

Sicherheitsanweisungen und Fehlersuche

- 1) Machen Sie sich mit den Sicherheitsanweisungen vertraut, bevor Sie dieses Produkt nutzen. (Siehe Seite 3)
- 2) Falls ein Problem auftritt, schlagen Sie im Kapitel zur Fehlerbehebung nach. (Siehe Seite 21)

Copyright

©2013 Samsung Electronics Co.,Ltd.

Alle Rechte vorbehalten. Ohne vorherige schriftliche Genehmigung von Samsung Electronics Co., Ltd. ist das vollständige oder teilweise Reproduzieren oder Kopieren dieser Bedienungsanleitung nicht gestattet.

LIEFERUMFANG

Überprüfen Sie, ob das im Folgenden aufgeführte Zubehör mitgeliefert wurde.

				
Fernbedienung / AAA-Batterien	Benutzerhandbuch	Halterung zur wandbefestigung	Schraube	USB-Kabel
				
Netzkabel	Netzteil	Aux Kabel	Ferritringkern	USB-Adapter



- Das mitgelieferte USB-Kabel dient für den Anschluss eines externen USB-Geräts.
- Verwenden Sie das zugehörige USB-Kabel, um externe USB-Geräte an die Einheit anzuschließen.

beschreibungen

VORDERSEITE

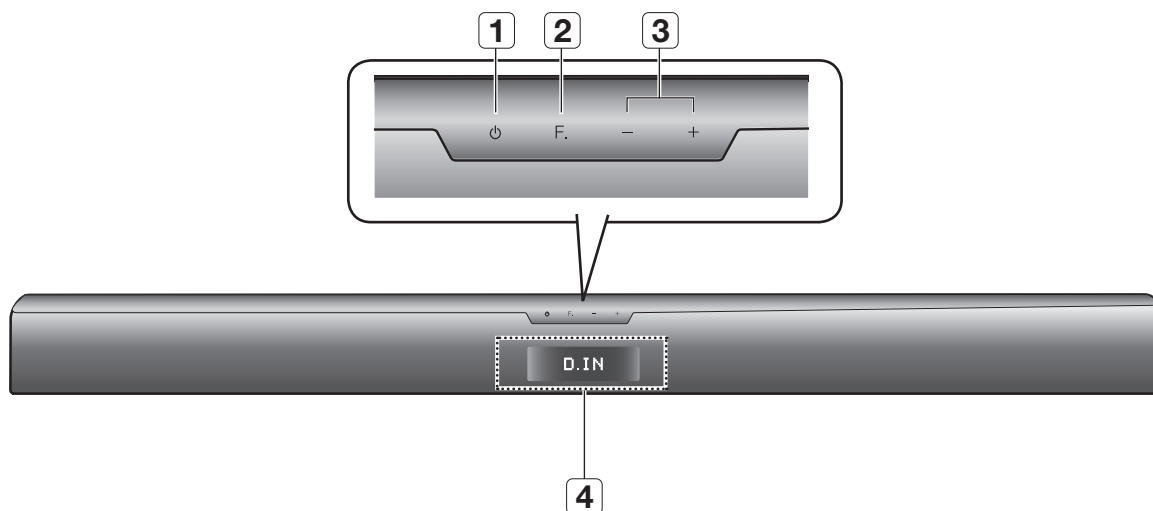

1	TASTEIN-/ AUSSCHALTEN	Schaltet den Crystal Surround Air Track ein oder aus.
2	EINGANGS WAHLSCHALTER	Des D.IN, AUX, BT, TV, USB Eingangs. - Wenn das Gerät eingeschaltet ist und die (F.) Taste länger als 3 Sekunden gedrückt wird, wird die Funktion dieser Taste auf MUTE umgestellt. Um die MUTE Funktion dieser Taste wieder aufzuheben, die (F.) Taste erneut für mehr als 3 Sekunden gedrückt halten.
3	LAUTSTÄRKE +/-	Zum Einstellen der Lautstärke.
4	ANZEIGE	Aktuellen Modus anzeigen.



- Wenn Sie dieses Gerät einschalten, es vergeht eine Verzögerungszeit von 4 bis 5 Sekunden, bevor eine Tonausgabe erfolgt.

beschreibungen

RÜCKSEITE

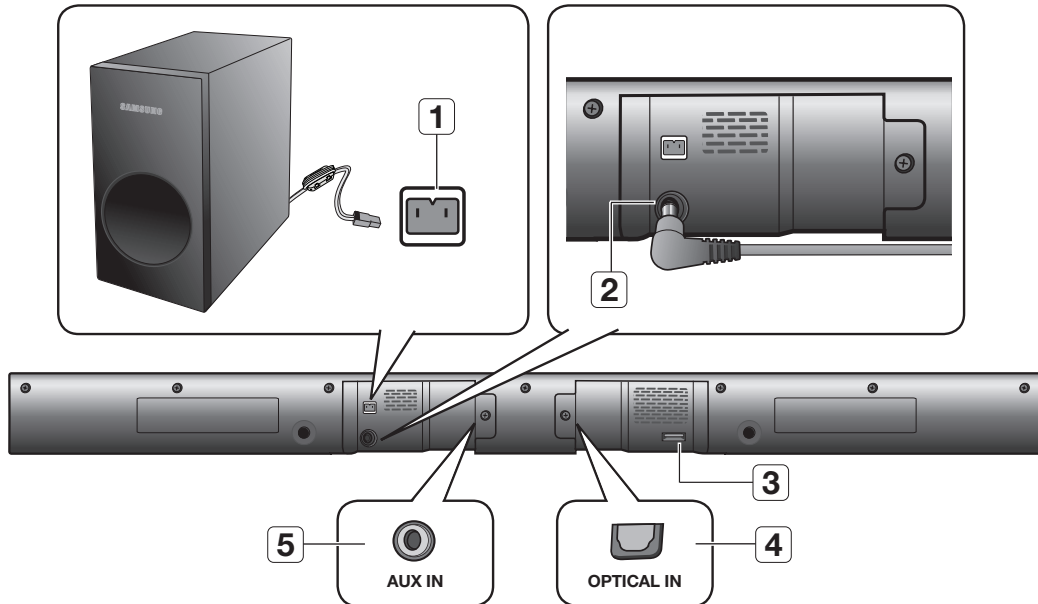

1	SUBWOOFER ANSCHLUSSBUCHSE	Hier den Anschlussstecker des Subwoofers anschließen.
2	STROMANSCHLUSSBUCHSE	Schließen Sie das Netzteil richtig an das Gerät an und stecken Sie anschließend den Stecker des Netzteils in die Steckdose.
3	USB PORT	Schließen Sie USB-Geräte, wie MP3-Player hier an, um die Dateien auf diesen Geräten wiederzugeben. - Verwenden Sie den mitgelieferten USB-Adapter, wenn Sie das Gerät an der Wand installieren.
4	OPTICAL IN	Zum Anschließen des digitalen (optischen) Ausgangs eines externen Geräts.
5	AUX IN	Für den Anschluss an den Analogausgang eines externen Geräts.

- !**
- Beim Herausziehen des Netzteilkabels aus der Steckdose das Kabel am Stecker anfassen. Ziehen Sie nicht am Kabel.
 - Schließen Sie dieses Gerät oder andere Komponenten erst dann an die Steckdose an, wenn alle Verbindungen zwischen den Komponenten hergestellt wurden.

ANBRINGEN DES FERRIT KERNS AM LAUTSPRECHERKABEL DES SUBWOOFERS

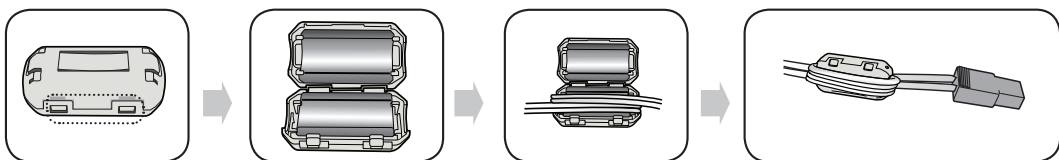

Den Verschluss anheben und den Kern öffnen.

Das Lautsprecherkabel des Subwoofers in den geöffneten Kern einlegen.

Schließen Sie den Verschluss wieder.

fernbedienung

FUNKTIONEN DER FERNBEDIENUNG

HW-F350

POWER
Schaltet den Crystal Surround Air Track ein oder aus.

AUX
Drücken, um auf den AUX Eingang umzuschalten.

OPTICAL (OPTISCH)
Drücken, um auf den optischen Eingang umzuschalten.

REPEAT
Auswahl von Datei, Alle, in zufälliger Reihenfolge wiederholen.

TV LAUTSTÄRKE
Stellt die Lautstärke ein.

TV KANAL , AUDIO SYNC
Zum Wechsel zwischen den verfügbaren TV-Kanälen.
Hilft bei der Audio Videosynchronisierung wenn mit einem digitalen Fernseher verbunden ist.

TV MUTE
Schaltet den Ton vom Fernsehgerät stumm. Um den Ton wieder in der vorherigen Lautstärke zu hören, drücken Sie diese Taste erneut.

STEUERTASTEN
Wiedergabe, unterbrechen oder anhalten einer Musikdatei, oder Suche nach einer Musikdatei vorwärts bzw. rückwärts.

SOUND EFFECT
Auswahl des Klangeffekts: (MUSIC, NEWS, DRAMA, CINEMA, SPORTS, GAME, OFF (Original-Soundtrack))

S/W LEVEL, VOLUME
Stellt die Lautstärke des Subwoofers ein.
Stellt die Lautstärke des Gerätes ein.

3D SOUND PLUS
Diese Funktion fügt dem Klang Tiefe und Räumlichkeit hinzu.

TV POWER
Zum Ein- und Ausschalten des Samsung-Fernsehgerätes.

USB
Drücken, um auf den USB Eingang umzuschalten.

TV SOURCE
Zum Auswählen der Fernsehvideoquelle.

AUTO POWER, DIMMER
Synchronisiert den Air Track via Optical Anschluss über den optischen Anschluss, sodass Air Track automatisch eingeschaltet ird, wenn Sie Ihr Fernsehgerät einschalten. Sie können die Helligkeit des Displays regulieren.

TV EXIT
Verlässt das Fernsehgerät (funktioniert genauso, wie die EXIT Taste auf der Fernbedienung des Fernsehgeräts).

TV INFO, TV PRE-CH
Zeigt den aktuellen TV Status an.
Wechselt zum zuletzt angesehenen Fernsehsender.

SMART VOLUME
Regelt und stabilisiert die Lautstärke bei einer drastischen Lautstärkeänderung.

DRC
Diese Funktion sorgt für optimale Dolby Digital-Klang bei geringer Lautstärke wenn Sie in der Nacht eine Sendung sehen (Standard, MAX, MIN).

MUTE
Zum Stummschalten des Geräts. Um den Ton wieder in der vorherigen Lautstärke zu hören, drücken Sie diese Taste erneut.

Batterien in die Fernbedienung einsetzen

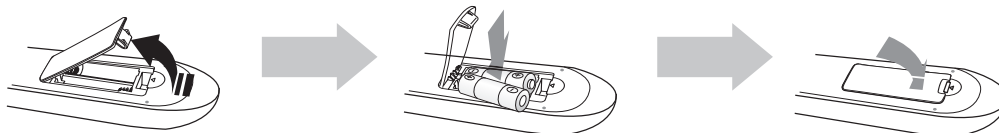

1. Heben Sie die Abdeckung an der Rückseite der Fernbedienung wie dargestellt hoch.
2. Legen Sie zwei AAA-Batterien ein. Achten Sie darauf, dass die Pole der Batterien wie im Batteriefach angezeigt ausgerichtet sind.
3. Schieben Sie die Abdeckung wieder auf die Fernbedienung. Bei normaler Nutzung des Fernsehers halten die Batterien ungefähr ein Jahr.

Reichweite der Fernbedienung

Die Fernbedienung hat eine Reichweite von bis zu ca. 7 Metern. Sie kann auch in einem Winkel von bis zu 30° zum Fernbedienungssensor verwendet werden.

fernbedienung

FUNKTIONEN DER FERNBEDIENUNG

HW-F355

POWER

Schaltet den Crystal Surround Air Track ein oder aus.

AUX

Drücken, um auf den AUX Eingang umzuschalten.

OPTICAL (OPTISCH)

Drücken, um auf den optischen Eingang umzuschalten.

REPEAT

Auswahl von Datei, Alle, in zufälliger Reihenfolge wiederholen.

TV LAUTSTÄRKE

Stellt die Lautstärke ein.

TV KANAL

Zum Wechsel zwischen den verfügbaren TV-Kanälen.

TV MUTE

Schaltet den Ton vom Fernsehgerät stumm. Um den Ton wieder in der vorherigen Lautstärke zu hören, drücken Sie diese Taste erneut.

STEUERTASTEN

Wiedergabe, unterbrechen oder anhalten einer Musikdatei, oder Suche nach einer Musikdatei vorwärts bzw. rückwärts.

SOUND EFFECT

Auswahl des Klangeffekts: (MUSIC, NEWS, DRAMA, CINEMA, SPORTS, GAME, OFF (Original-Soundtrack))

S/W LEVEL, VOLUME

Stellt die Lautstärke des Subwoofers ein. Stellt die Lautstärke des Gerätes ein.

3D SOUND PLUS

Diese Funktion fügt dem Klang Tiefe und Räumlichkeit hinzu.

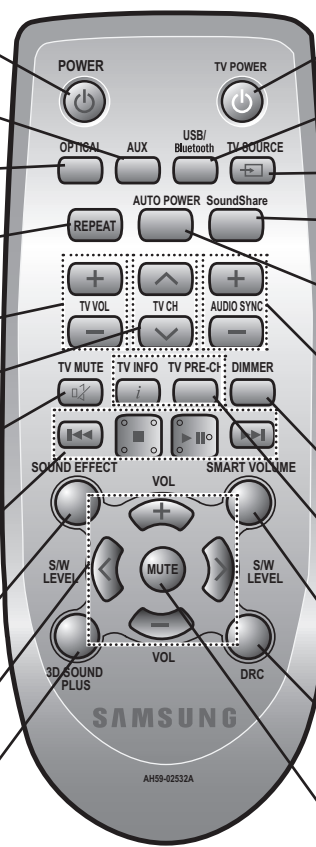

TV POWER

Zum Ein- und Ausschalten des Samsung-Fernsehgerätes.

USB, BLUETOOTH

Drücken, um auf den USB/BLUETOOTH Eingang umzuschalten.

TV SOURCE

Zum Auswählen der Fernsehvideoquelle.

SOUNDSHARE

Mit dieser Funktion gibt den Ton des Fernsehgeräts auf Ihrem SAT über eine Bluetooth Verbindung wieder und regelt den Klang.

AUTO POWER

Synchronisiert den Air Track via Optical Anschluss über den optischen Anschluss, sodass Air Track automatisch eingeschaltet wird, wenn Sie Ihr Fernsehgerät einschalten.

AUDIO SYNC

Hilft bei der Audio Videosynchronisierung wenn mit einem digitalen Fernseher verbunden ist.

DIMMER

Sie können die Helligkeit des Displays regulieren.

TV INFO, TV PRE-CH

Zeigt den aktuellen TV Status an. Wechselt zum zuletzt angesehenen Fernsehsender.

SMART VOLUME

Regelt und stabilisiert die Lautstärke bei einer drastischen Lautstärkeänderung.

DRC

Diese Funktion sorgt für optimale Dolby Digital-Klang bei geringer Lautstärke wenn Sie in der Nacht eine Sendung sehen (Standard, MAX, MIN).

MUTE

Zum Stummschalten des Geräts. Um den Ton wieder in der vorherigen Lautstärke zu hören, drücken Sie diese Taste erneut.



- SAT steht für Surround Air Track und ist ein Markenname von Samsung.
- Es können nur Fernsehgeräte von Samsung mit der Fernbedienung bedient werden.
- Es kann vorkommen, dass das von Ihnen verwendete Fernsehgerät mit dieser Fernbedienung nicht zu steuern ist. Wenn Sie das Fernsehgerät nicht mit dieser Fernbedienung bedienen können, verwenden Sie bitte die Fernbedienung des Fernsehgeräts.

anschlüsse

MONTAGEDER WANDHALTERUNG

Sie können die Wandhalterung verwenden, um diese Einheit an der Wand zu befestigen.

Montagehinweise

- Nur an einer senkrechten Wand montieren.
- Achten Sie darauf, dass das Gerät nicht in einer feuchten oder heißen Umgebung angebracht wird und die Wand das Gewicht der Anlage aushält.
- Überprüfen Sie die Stabilität der Wand. Wenn die Wand nicht stabil genug ist, um dieses Gerät zu halten, verstärken Sie die Wand oder installieren Sie das Gerät an einer anderen Wand, die das Gewicht des Geräts tragen kann.
- Verwenden Sie die für Ihre Wand geeigneten Befestigungsschrauben oder Dübel (Gipskartonplatte, Stahlplatte, Holz, usw.). Wenn möglich die Schrauben in den Wandträgern befestigen.
- Schließen Sie die externen Geräte an dieses Gerät an, bevor Sie es an der Wand installieren.
- Achten Sie darauf, dass das Gerät ausgeschaltet ist, und trennen Sie das Gerät vor der Montage vom Netzstecker. Ansonsten besteht das Risiko elektrischer Schläge.

1. Bringen Sie die Wandhalterung an der Wand an und befestigen Sie diese mit 2 Schrauben (nicht im Lieferumfang enthalten).
Wenn Sie das Gerät unter einem Fernsehgerät aufhängen, müssen Sie sicherstellen, dass die Wandhalterung so angebracht wird, dass sie der Pfeil (↑) in der Mitte des Fernsehgeräts befindet.
Stellen Sie ebenfalls sicher, dass sie das Gerät mindestens 5 cm unterhalb des Fernsehgeräts befindet.

2. Richten Sie die Schraubenöffnungen an beiden Seiten des HAUPTGERÄTS auf die Schraubenöffnungen der HALTERUNG aus und befestigen Sie den Halter mit den Schrauben.

3. Schließen Sie den USB-Adapter an das Gerät an, bevor Sie es an der Wand installieren.

4. Positionieren Sie die Einheit dann an den entsprechenden Auslässen der Wandhalterung. Für eine sichere Montage achten Sie darauf, dass die Halterungsbolzen in den Auslässen ganz nach unten geschoben werden.

5. Die Installation ist abgeschlossen.

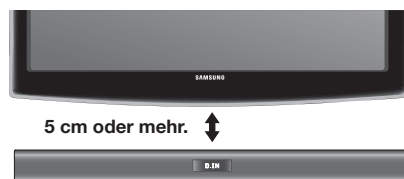
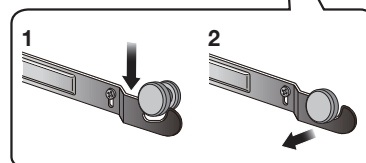
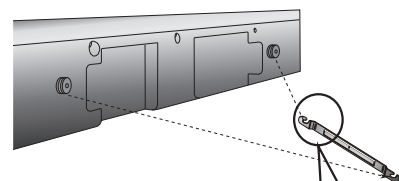
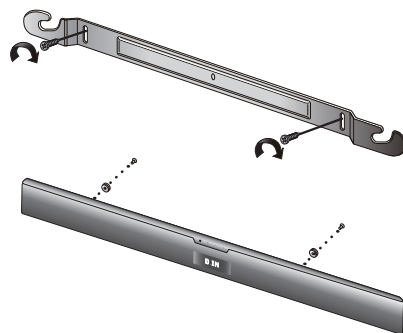

- Hängen Sie nichts an das installierte Gerät und vermeiden Sie Stoßeinwirkungen.
- Befestigen Sie die Einheit sicher an der Wand, so dass sie nicht herunterfallen kann. Andernfalls kann es zu Verletzungen oder Schäden am Gerät führen.
- Stellen Sie nach der Wandmontage der Einheit sicher, dass Kinder die Verbindungskabel nicht herausziehen können, da das Gerät sonst möglicherweise herunterfallen kann.
- Bei einer Wandmontage befestigen Sie das Lautsprechersystem in mindestens 5 cm Entfernung vom Fernsehgerät, damit die optimale Leistung erreicht werden kann.

anschlüsse

ANSCHLIESSEN EINES EXTERNEN GERÄTS MITHILFE EINES AUDIOKABELS (ANALOG) ODER OPTISCHEN KABELS (DIGITAL)

In diesem Abschnitt werden zwei Möglichkeiten (digital und analog) erklärt, wie das Gerät an das Fernsehgerät angeschlossen werden kann.

Dieses Gerät ist mit einem optischen Digitalanschluss und einem analogen Audioanschluss ausgestattet, um ein Fernsehgerät anzuschließen.

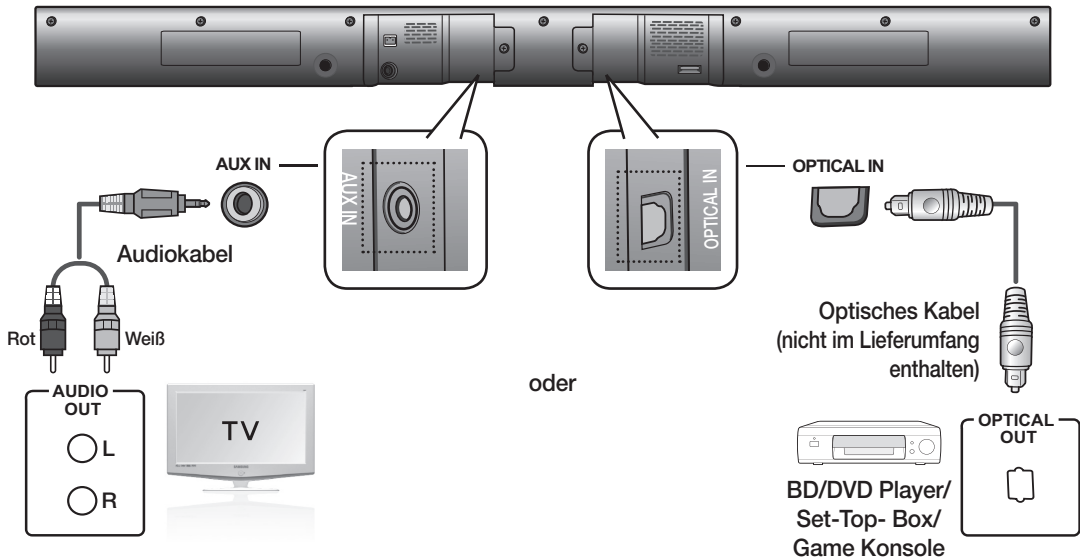

AUX IN

Verbinden Sie den AUX IN Eingang (Audio) am Hauptgerät mit dem AUDIO OUT Ausgang des Fernsehgeräts oder Quellgeräts.

Achten Sie darauf, dass die Farben der Steckverbinder übereinstimmen.

oder,

OPTICAL IN

Verbinden Sie den AUDIO IN Eingang am Hauptgerät mit dem AUDIO OUT Ausgang des Fernsehgeräts oder Quellgeräts.



- Stecken Sie das Netzkabel dieses Produkts oder Ihres Fernsehgeräts erst dann in die Steckdose, wenn alle Verbindungen zwischen den Komponenten hergestellt wurden.
- Bevor Sie dieses Gerät installieren oder an einer anderen Stelle aufstellen, müssen Sie es ausschalten und den Netzstecker ziehen.

funktionen

EINGANGSMODUS

Sie können zwischen D.IN, AUX, BT, TV Eingang oder USB Eingang wählen.

Drücken Sie die entsprechende Taste auf der Fernbedienung, um den gewünschten Modus auszuwählen oder drücken Sie (**F.**), um zwischen dem

D.IN, AUX, BT, TV oder USB Eingang zu wählen.

Eingangsmodus	Display
Optischer Digital Eingang	D.IN
AUX-Eingang	AUX
BLUETOOTH Modus	BT (nur beim Modell HW-F355)
TV-Modus	TV (nur beim Modell HW-F355)
USB-Modus	USB

Das Gerät schaltet sich unter den folgenden Bedingungen automatisch ab:

- BT/TV/USB/D.IN MODE
 - Wenn seit 20 Minuten kein Audiosignal empfangen wurde.
- AUX Modus
 - Wenn bei am Eingang angeschlossenem Gerät seit 8 Stunden keine TASTE betätigt wurde.
 - Wenn seit 20 Minuten kein AUX-Kabel angeschlossen ist.

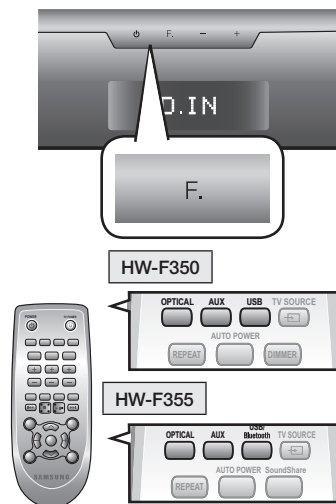

- Verwenden Sie das mitgelieferte Kabel, wenn der USB-Speicher nicht direkt an das Gerät angeschlossen werden kann.

BLUETOOTH (NUR BEIM MODELL HW-F355)

Hören Sie Ihren Lieblingshit in bestem Stereo-Sound über ein Bluetooth-fähiges Gerät - ganz ohne Kabel!

Was ist Bluetooth?

Bluetooth ist eine neue Technologie, mit der es möglich ist, Bluetooth-fähige Geräte über eine kurze Funkverbindung miteinander zu verbinden.

- Ein Bluetooth Gerät kann Störungen erzeugen oder falsch funktionieren, wenn:
 - Das Empfangs-/Sendesystem eines Bluetooth-Geräts oder der Haupteinheit mit einem Körperteil berührt wird
 - Die Funkübertragung durch Wände, Ecken oder Bürotrennwände behindert wird.
 - Interferenzen mit Geräten auftreten, welche dasselbe Frequenzband verwenden, wie medizinische Geräte, Mikrowellenherde oder Funknetzwerke.
- Wenn Sie Air Track über das Bluetooth Gerät betreiben möchten, stellen Sie sicher, dass der Abstand kurz gehalten wird.
- Mit zunehmender Entfernung zwischen Air Track und Bluetooth-Gerät nimmt die Qualität der Bluetooth-Verbindung ab. Wenn die Distanz den Bluetooth-Betriebsbereich übersteigt, geht die Verbindung verloren.
- In Gebieten mit geringer Empfangsensibilität ist die Funktion der Bluetooth-Verbindung möglicherweise eingeschränkt.
- Die Bluetooth-Verbindung funktioniert nur mit Geräten in unmittelbarer Nähe. Die Verbindung wird automatisch unterbrochen, wenn dieser Radius überschritten wird. Selbst innerhalb dieses Radius kann die Klangqualität durch Hindernisse wie Mauern oder Türen beeinträchtigt werden.
- Dieses Funkgerät kann Interferenzen während des Betriebs verursachen.

Anschließen von Air Track an ein Bluetooth-Gerät

Vergewissern Sie sich, dass das Bluetooth-Gerät die Stereo-Headsets Funktion unterstützt.

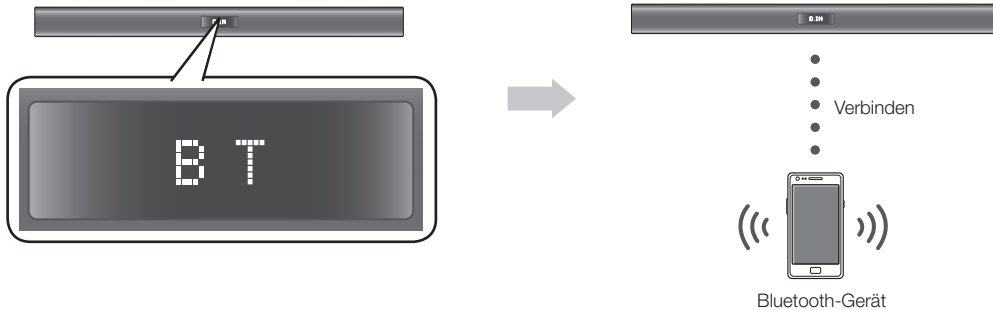

1. Drücken Sie die **USB/Bluetooth** Taste auf der Fernbedienung des Air Track, um die **BT** Meldung anzuzeigen.
 - Auf der Anzeige des Air Track wird für 4 Sekunden **WAIT** und anschließend **BT READY** angezeigt.
2. Wählen Sie auf dem Bluetooth-Gerät, mit dem Sie eine Verbindung herstellen möchten, das Bluetooth-Menü aus. (Weitere Informationen dazu finden Sie der Bedienungsanleitung des Bluetooth-Geräts.)
3. Wählen Sie auf dem Bluetooth-Gerät das Stereo-Headset-Menü aus.
 - Wird eine Liste der erkannten Geräte angezeigt.
4. Wählen Sie "[Samsung] AirTrack" aus der Liste.
 - Wenn der Air Track an das Bluetooth Gerät angeschlossen ist, wird **BT CONNECTED** → **BT** auf dem Frontdisplay angezeigt.
 - Wenn der Verbindungsaufbau zwischen dem Bluetooth-Gerät und Air Track fehlgeschlagen ist, entfernen Sie das vom Bluetooth-Gerät gefundene "[Samsung] AirTrack" und führen Sie die Suche erneut durch.
5. Sie auf dem verbundenen Gerät die Musikwiedergabe.
 - Sie können nun die vom Bluetooth-Gerät wiedergegebenen Musiktitel über das Crystal Surround Air Track System hören.
 - Im BT-Modus sind die Funktionen Wiedergabe/Wiederholen/Stopp/Weiter/Zurück nicht verfügbar.



- Eventuell müssen Sie einen PIN-Code (Kennwort) eingeben, wenn die Verbindung zwischen dem Bluetooth Gerät und dem Air Track hergestellt werden soll. Wenn Sie zur Eingabe des PIN-Codes aufgefordert werden, geben Sie <0000> ein.
- Der Air Track unterstützt SBC data (44.1kHz, 48kHz).
- Die AVRCP Funktion wird nicht unterstützt.
- Nur an ein Bluetooth-Gerät anschließen, das die A2DP (AV) Funktion unterstützt.
- Sie können kein Bluetooth-Gerät verwenden, das nur die HF (Hands Free) Funktion unterstützt.
- Es kann nur eine Verbindung zu einem Bluetooth-Gerät hergestellt werden.
- Nachdem Air Track ausgeschaltet und die Verbindung unterbrochen wurde, wird nach erneutem Einschalten die Verbindung nicht automatisch wieder hergestellt. Die Verbindung muss erneut hergestellt werden.
- Die Suche oder Verbindungsherstellung kann unter folgenden Umständen eventuell nicht richtig durchgeführt werden:
 - Wenn sich Air Track in einem starken elektrischen Feld befindet.
 - Wenn mit mehreren Bluetooth-Geräten gleichzeitig eine Verbindung zum Air Track hergestellt wurde.
 - Wenn das Bluetooth-Gerät ausgeschaltet oder nicht angeschlossen ist oder nicht richtig funktioniert.
 - Beachten Sie, dass Geräte, wie Mikrowellenherde, WLAN-Geräte, Leuchtstoffröhren und Gasöfen denselben Frequenzbereich wie Bluetooth-Geräte verwenden, wodurch es zu Interferenzen kommen kann.

Abtrennen des Bluetooth-Geräts vom Air Track

Sie können die Verbindung zwischen dem Bluetooth-Gerät und Air Track trennen. Die Anleitung hierzu finden Sie in der Bedienungsanleitung des Bluetooth-Geräts.

- Verbindung zum Air Track wird getrennt.
- Wenn Air Track vom Bluetooth-Gerät getrennt ist, wird auf der Air Track Anzeige **BT DISCONNECTED** angezeigt.

Abtrennen des Air Track vom Bluetooth-Gerät

Drücken Sie die **(F.)** Taste auf der Vorderseite des Air Track, um von BT auf einen anderen Modus umzuschalten oder schalten Sie Air Track aus.

- Das angeschlossene Bluetooth-Gerät wartet eine gewisse Zeit auf die Antwort des Air Track, bevor es die Verbindung unterbricht.
(Je nach Bluetooth-Gerät kann der Zeitraum bis zur Trennung der Verbindung variieren)
- Die Verbindung mit dem aktuell verbundenen Gerät wird getrennt.



- Bei einer Bluetooth Verbindung geht die Bluetooth Verbindung verloren, wenn der Abstand zwischen dem Air Track und dem Bluetooth Gerät 5 Meter überschreitet.
- Wenn sich das Bluetooth-Gerät wieder im effektiven Bereich befindet und erneut eine Verbindung nach der Unterbrechung hergestellt wird, können Sie das Gerät neu starten, um die Verbindung mit dem Bluetooth-Gerät wieder herzustellen.
- Wenn sich der Air Track für mehr als 20 Minuten im Bereitschaftszustand befindet, schaltet er sich automatisch aus.

SOUNDSHARE (NUR BEIM MODELL HW-F355)

In diesem Abschnitt wird erklärt, wie der Crystal Surround Air Track mit einem Bluetooth kompatiblen Fernsehgerät verbunden werden kann.

Za povezivanje sustava Crystal Surround Air Track s Samsung TV-om koji podržava Bluetooth

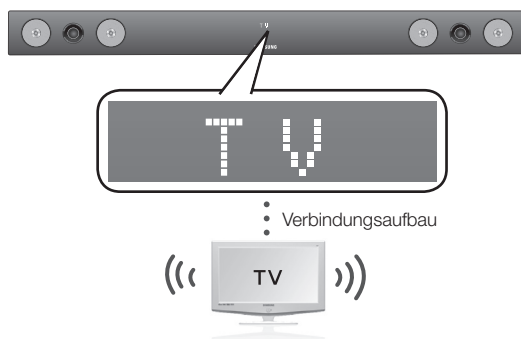

Tippen Sie auf die **(F.)** Taste, um den **TV**-Modus auszuwählen und schließen sie das Fernsehgerät an den Crystal Surround Air Track anschließen.

- Der Ton des Fernsehgeräts wird über dieses Gerät wiedergegeben, wenn es an ein Fernsehgerät angeschlossen ist.
- Wenn Sie auf einen anderen Modus als den TV SoundShare Modus umschalten oder das Gerät ausschalten, wird der Ton wieder über das Fernsehgerät wiedergegeben.

funktionen

1. Schalten Sie das Samsung Fernsehgerät und den Air Track ein.
 - Stellen Sie Neues Gerät hinzufügen im SoundShare Einstellungen Menü des Fernsehgeräts auf Ein.
2. Wenn Sie den Modus des Air Track auf **TV** umschalten, erscheint eine Meldung mit der Frage, ob mit dem Aufbau der Bluetooth Verbindung fortgefahren werden soll. Die "[Samsung] AirTrack" Meldung erscheint auf dem Bildschirm des Fernsehgeräts.
3. Wählen Sie auf dem Fernsehbildschirm **<Ja >** aus und der Verbindungsaufbau mit dem Air Track wird abgeschlossen.
 - Nachdem die Verbindung hergestellt ist, wird die Verbindung zum Fernsehgerät automatisch aktiviert, wenn von einem anderen Modus in den TV-Modus umgeschaltet wird.
 - Wenn der Air Track vom TV-Modus in einen anderen Modus umgeschaltet wird, wird die SoundShare Verbindung unterbrochen.
 - Wenn Sie die bestehende Verbindung zum SAT beenden und den SAT mit einem neuen Fernsehgerät verbinden möchten,
 - Drücken Sie im TV Modus die **PLAY/PAUSE** Taste am SAT für 5 Sekunden, um die bestehende Verbindung abzubauen. Sie können nun eine Verbindung zu einem anderen Fernsehgerät herstellen.
 - Die Lautstärke und die Stummschaltung kann im SoundShare Modus sowohl mit der Fernbedienung des Fernsehgeräts als auch des SAT eingestellt werden.



- TV SoundShare Reichweite
 - Empfohlener Abstand für den Verbindungsaufbau: max. 50cm
 - Empfohlener Abstand beim Betrieb: max. 5m
- Wenn der Abstand zwischen dem SAT und dem Fernsehgerät mehr als 5m beträgt, kann die Verbindung oder der Ton unterbrochen werden. Wenn dieser Fall eintritt, die Verbindung zum Bluetooth-Gerät innerhalb der Übertragungsbereichweite erneut herstellen.
- Stellen Sie sicher, dass der SoundShare Modus des Fernsehgeräts eingeschaltet ist, bevor Sie diese Funktion verwenden.
- Die **PLAY, NEXT, PREV, STOP** Tasten können im SoundShare Modus nicht verfügbar sein.
- Bluetooth Stand-by Ein Funktion
 - Der Air Track wird automatisch eingeschaltet, wenn das Fernsehgerät und der Air Track über die SoundShare Funktion miteinander verbunden sind.
 - Sie können diese Funktion ein- und ausschalten, indem Sie die **(F.)** Taste auf der Vorderseite bei abgeschaltetem AirTrack für mehr als 5 Sekunden gedrückt halten. Wenn Sie diese Funktion ausschalten, schaltet sich das Gerät automatisch aus, wird jedoch nicht automatisch eingeschaltet.
 - Diese Funktion wird von Fernsehgeräten unterstützt, die ab 2013 auf dem Markt erschienen sind.
- Die SoundShare Funktion wird von bestimmten Fernsehgeräten unterstützt, die ab 2012 auf dem Markt erschienen sind. Prüfen Sie, ob Ihr Fernsehgerät diese Funktion unterstützt. Für weitere Informationen schlagen Sie bitte in der Bedienungsanleitung des Fernsehgeräts nach.

USB

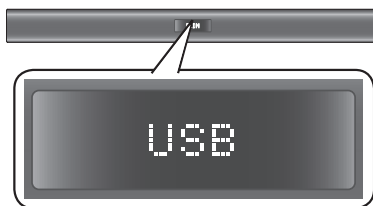

1. Schließen Sie das USB-Gerät an der USB-Schnittstelle an, die sich seitlich am Gerät befindet.
2. Drücken Sie die **(F.)** Taste auf der Vorderseite des Air Track solange, bis **USB** erscheint.
3. Auf dem Display wird kurz **USB** angezeigt.
 - Die Verbindung zum Crystal Surround Air Track ist hergestellt.
 - Das Gerät schaltet sich automatisch ab (Automatische Abschaltung), wenn für mehr als 20 Minuten kein USB-Gerät angeschlossen wurde.

Bevor Sie ein USB-Gerät anschließen

Beachten Sie das Folgende:

- Wenn die Länge eines Ordner- oder Dateinamens auf dem USB-Gerät 10 Zeichen überschreitet, wird er nicht auf dem OLED angezeigt.
- Dieses Gerät kann unter Umständen nicht mit allen USB-Speichergeräten kompatibel sein.
- Die Dateisysteme FAT16 und FAT32 werden unterstützt.
 - Das NTFS-Dateisystem wird nicht unterstützt.

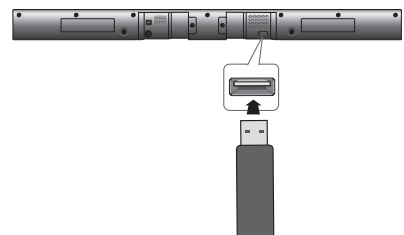

- Schließen Sie das USB-Gerät direkt an den USB-Anschluss des Geräts an. Anderenfalls können Kompatibilitätsprobleme mit dem USB-Gerät auftreten.
- Schließen Sie nicht mehrere Speichergeräte über einen Mehrfach-Kartenleser an das Gerät an. Dies kann zu Fehlfunktionen führen.
- Digital Kamera PT Protokolle werden nicht unterstützt.
- Das USB-Gerät nicht während des Lesevorgangs abtrennen.
- DRM-geschützte Musikdateien (MP3, WMA) von kommerziellen Webseiten werden nicht wiedergegeben.
- Externe Festplatten werden nicht unterstützt.
- Mobiltelefone werden nicht unterstützt.
- Kompatibilitätsliste

Format	Codec
*.mp3	MPEG 1 Layer2
	MPEG 1 Layer3
	MPEG 2 Layer3
*.wma	Wave_Format_MSAudio1
	Wave_Format_MSAudio2
*.aac	AAC
	AAC-LC
	HE-AAC
*.wav	-
*.Ogg	OGG 1.1.0
*.Flac	FLAC 1.1.0, FLAC 1.2.1

※ Unterstützt Abtastfrequenzen über 16KHz

VERWENDEN DER FERNBEDIENUNG



Wiedergabe/Pause/Stopp

Drücken Sie während der Wiedergabe die ►||, ■ Taste.

- Drücken Sie die ►|| Taste erneut, um die Wiedergabe der Datei vorübergehend zu unterbrechen.
Drücken Sie die ►|| Taste, um die ausgewählte Datei abzuspielen.
- Drücken Sie während der Wiedergabe die Stopp Taste (■).



Vorwärts/Rückwärts springen

Drücken Sie während der Wiedergabe die ◀◀, ▶▶ Taste.

- Wenn mehrere Dateien vorhanden sind und Sie die ▶▶ Taste drücken, wird die nächste Datei ausgewählt.
- Wenn mehrere Dateien vorhanden sind und Sie die ◀◀ Taste drücken, wird die vorherige Datei ausgewählt.

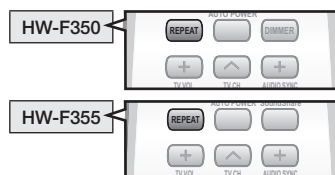

Verwendung der REPEAT Funktion

Diese Funktion ermöglicht es, eine Datei zu wiederholen, alles zu wiederholen, die Dateien in zufälliger Reihenfolge wiederzugeben oder die Wiederholfunktion auszuschalten.

Drücken Sie die Taste REPEAT.

- **WIEDERHOLUNG AUS** : Bricht die wiederholte Wiedergabe ab.
- **DATEI WIEDERHOLEN** : Wiederholt die Wiedergabe eines Titels
- **ALLE WIEDERHOLEN** : Wiederholt die Wiedergabe aller Titel
- **ZUFÄLLIG WIEDERHOLEN** : Gibt die Titel in zufälliger Reihenfolge wieder. (Ein Titel der bereits wiedergegeben wurde, kann erneut abgespielt werden.)



- Sie können die REPEAT Funktion während der Musikwiedergabe vom USB-Laufwerk einstellen.

funktionen

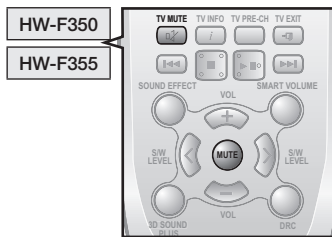

Stummschaltung

Diese Funktion ist im Falle eines Telefonanrufs oder beim Ertönen einer Türglocke sehr hilfreich.

1. Um den Ton dieses Geräts stumm zu schalten, müssen Sie die **MUTE** Taste auf der Fernbedienung drücken.
2. Um den Ton des Fernsehgeräts stumm zu schalten, müssen Sie die **TV MUTE** (🔇) aste auf der Fernbedienung drücken.
3. Drücken Sie die **MUTE / TV MUTE** (🔇) auf der Fernbedienung erneut (oder drücken Sie **VOLUME +/-**) um den Ton wieder einzuschalten.



Verwenden der 3D SOUND PLUS Funktion

Diese 3D Sound Plus Funktion fügt dem Klang Tiefe und Räumlichkeit hinzu. Drücken Sie die **3D SOUND PLUS** Taste auf der Fernbedienung.

- Durch wiederholtes Drücken der Taste ändert sich die Auswahl wie folgt :
3D SOUND PLUS OFF ➔ 3D SOUND PLUS MUSIC ➔ 3D SOUND PLUS MOVIE



- Wenn Sie die 3D Sound Plus Funktion einschalten, werden die Klangeffekt Funktion automatisch abgeschaltet.



Verwendung der SMART VOLUME Funktion

Durch diese Funktion, wird die Lautstärke bei einer drastischen Lautstärkeänderung, z. B. durch das Umschalten auf einen anderen Kanal oder einen Szenenwechsel, geregelt und stabilisiert.

Drücken Sie die **SMART VOLUME** Taste auf der Fernbedienung.

- Durch wiederholtes Drücken der Taste ändert sich die Auswahl wie folgt :
SMART VOLUME ON ➔ SMART VOLUME OFF



Verwenden der Klangeffekt Funktion

Sie können unter 7 verschiedenen Tonarten wählen - MUSIC, NEWS, DRAMA, CINEMA, SPORTS, GAME, und OFF (Original Ton) - je nach Art des Inhalts, den Sie wiedergeben möchten.

Drücken Sie die **SOUND EFFECT** Taste auf der Fernbedienung.

- Stellen Sie den **OFF** Modus ein, wenn Sie den Originalklang wiedergeben möchten.



- Wir empfehlen, den Klangmodus je nach Quellmaterial und Ihren persönlichen Vorlieben auszuwählen.
- Wenn Sie einen Klangeffekt (außer OFF) einstellen, wird 3D Sound Plus automatisch ausgeschaltet.



Verwendung der S/W LEVEL-Funktion

Sie können das Base-Volume (die bei Taste S/W Level auf der Fernbedienung regeln.

1. Drücken Sie die Taste **S/W LEVEL** auf der Fernbedienung.
2. **“SW 0”** wird im Display angezeigt.
3. Drücken Sie **<** oder **>** auf der **LEVEL (PEGEL)** Taste, wenn Sie die Lautstärke des Subwoofers erhöhen oder verringern wollen. Der Pegel kann von SW -6 bis SW +6 eingestellt werden.

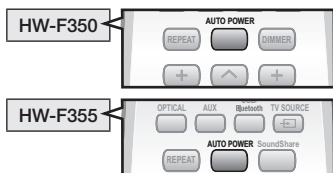

Verwendung der AUTO POWER LINK-Funktion

Crystal Surround Air Track wird automatisch eingeschaltet, wenn Sie das Fernsehgerät oder ein anderes, über ein optisches Kabel an den Air Track angeschlossenes Gerät einschalten.

Drücken Sie auf der Fernbedienung für dieses Gerät auf die Taste **AUTO POWER**.

- Jedes Mal, wenn Sie **AUTO POWER** drücken, wird die automatische Power-Link- Funktion entweder ein- oder ausgeschaltet.

AUTO POWER LINK	Display
EIN	POWER LINK ON
AUS	POWER LINK OFF



- Wenn Sie Geräte wie das Fernsehgerät, die mit einer Air Track-Verbindung und mithilfe des optischen Kabels angeschlossen sind, ausschalten haben und keine Digitaleingang erfolgt, schaltet sich die Funktion Crystal Surround nach 20 Minuten automatisch aus.

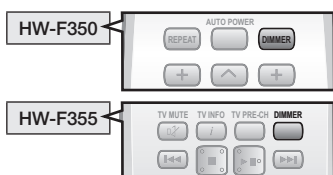

Verwendung der DIMMER -Funktion

Drücken Sie Dimmer um die Helligkeit des Displays zu regulieren.

Drücken Sie auf der Fernbedienung dieses Geräts die Taste **DIMMER**.

- Durch wiederholtes Drücken der Taste ändert sich die Auswahl wie folgt : DIMMER ON ➔ DIMMER OFF



Verwenden der AUDIO SYNC Funktion

Wenn Air Track mit einem digitalen Fernseher verbunden ist, erscheint das Bild möglicherweise dem Ton gegenüber verzögert.

Regulieren Sie in diesem Fall die Audio-Verzögerung damit Audio und Video übereinstimmen.

Drücken Sie auf der Fernbedienung dieses Geräts die Taste **AUDIO SYNC +/-**.

- Sie können die Tasten + , - verwenden um die Audio-Verzögerung auf einen Wert zwischen 0 und 300 Millisekunden einzustellen.



- Im USB-Modus, TV-Modus oder BT-Modus steht die Audio Sync Funktion nicht zur Verfügung.



Verwendung der DRC -Funktion

Diese Funktion gleicht den Bereich zwischen den lautesten und leisesten Tonsignalen aus. Diese Funktion sorgt für optimale Dolby Digital-Nachtwiedergabe bei geringer Lautstärke.

Drücken Sie auf der Fernbedienung dieses Geräts die Taste **DRC**.

- Durch wiederholtes Drücken der Taste ändert sich die Auswahl wie folgt : DRC STANDARD ➔ DRC MAX ➔ DRC MIN

funktionen

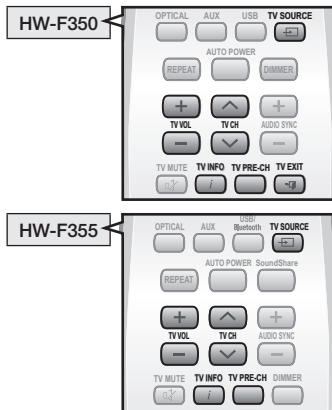

TV-Funktionen verwenden (nur mit Samsung Fernsehgeräten)

- Drücken Sie **TV SOURCE** auf der Fernbedienung, um die Eingangsquelle des Fernsehgeräts umzuschalten.
- Drücken Sie **TV INFO** auf der Fernbedienung, um die TV-Kanalinformationen anzuzeigen.
- Drücken Sie zur Auswahl eines TV-Kanals auf der Fernbedienung die Taste **TV CH**.
- Drücken Sie **TV VOL** auf der Fernbedienung, um die Lautstärke zu erhöhen oder zu verringern.
- Verwenden Sie die **TV PRE-CH** auf der Fernbedienung, um im TV-Modus zum vorherigen Kanal zurückzukehren.
- Drücken Sie die **TV EXIT** Taste, um das TV Menü zu verlassen. (Erfüllt die gleiche Funktion, wie die EXIT Taste auf der Fernbedienung des Fernsehgeräts).



- Wenn Sie die **SoundShare** Taste drücken, wird der Ton des Fernsehgeräts durch das Air Track System über die Bluetooth Verbindung übertragen. Die Lautstärke und der Klang wird ebenfalls vom Air Track gesteuert.
- Es können nur Fernsehgeräte von Samsung mit dieser Fernbedienung

SOFTWARE AKTUALISIERUNG

Samsung kann unter Umständen in der Zukunft Firmware-Aktualisierungen für das Crystal Surround Air Track-System zur Verfügung stellen. Wenn ein Update verfügbar ist, kann die Firmware durch Anschließen eines USB-Laufwerks mit dem Firmware Update an den USB-Anschluss Ihres Air Track aktualisiert werden.

Beachten Sie, dass wenn mehrere Update Dateien zur Verfügung stehen, diese einzeln auf das USB-Laufwerk kopiert und nacheinander verwendet werden müssen, um die Firmware zu aktualisieren. Besuchen Sie bitte Samsung.com oder setzen Sie sich mit Samsung Kundendienst in Verbindung, um weitere Informationen über das Herunterladen von Aktualisierungen zu erhalten.

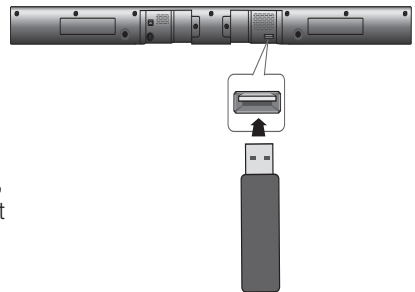

- Schließen Sie ein USB-Laufwerk mit der Firmware Aktualisierung an den USB-Anschluss des Hauptgeräts an.
- Beachten Sie, dass während der Aktualisierung den Netzstecker nicht ausgezogen wird, und entfernen Sie ebenfalls das USB-Gerät nicht. Das Gerät schaltet sich nach Abschluss der Firmwareaktualisierung automatisch aus. Beim Aktualisieren der Software werden sämtliche Einstellungen auf den Standard (Werkeinstellung) zurückgesetzt. Sie sollten sich Ihre Einstellungen notieren, um sie nach der Aktualisierung wieder vornehmen zu können.
- Nachdem die Aktualisierung der Software des Produkts abgeschlossen ist, das Gerät abschalten und anschließend die (■) Taste für eine Weile gedrückt halten, um das Gerät zurückzusetzen.
- Falls die Aktualisierung der Firmware fehlschlägt empfehlen wir, das USB-Gerät im FAT16 Format zu formatieren und die Aktualisierung erneut zu versuchen.
- Zum Zweck der Aktualisierung, formatieren Sie nicht die USB-Dateien auf NTFS weil die Systemdatei nicht unterstützt wird.
- Je nach Hersteller werden einige USB-Kartenlesegeräte möglicherweise nicht unterstützt.

fehlersuche

Bevor Sie sich an den Kundendienst wenden, überprüfen Sie bitte die folgenden Punkte.

Problem	Überprüfung	Behebung
Das Gerät lässt sich nicht einschalten.	<ul style="list-style-type: none"> Ist der Netzstecker an eine Steckdose angeschlossen? 	<ul style="list-style-type: none"> Schließen Sie den Netzstecker an die Steckdose an.
Das Gerät reagiert nicht auf das Drücken von Tasten.	<ul style="list-style-type: none"> Ist die Luft elektrostatisch aufgeladen? 	<ul style="list-style-type: none"> Ziehen Sie den Netzstecker, und schließen Sie ihn wieder an die Steckdose an.
Es wird kein Ton wiedergegeben.	<ul style="list-style-type: none"> Ist die Einheit richtig an Ihr Fernsehgerät angeschlossen? Wurde das Gerät auf stumm geschaltet? Ist die Lautstärke auf minimal eingestellt? 	<ul style="list-style-type: none"> Schließen Sie diese korrekt an. Drücken Sie die Taste Mute, um die Funktion zu deaktivieren. Stellen Sie die Lautstärke ein.
Bei Auswahl der Funktion wird kein Bild auf dem Fernsehgerät angezeigt.	<ul style="list-style-type: none"> Ist das Fernsehgerät richtig angeschlossen? 	<ul style="list-style-type: none"> Schließen Sie diese richtig an.
Die Fernbedienung funktioniert nicht.	<ul style="list-style-type: none"> Sind die Batterien leer? Ist die Entfernung zwischen Fernbedienung und Gerät zu groß? 	<ul style="list-style-type: none"> Legen Sie neue Batterien ein. Näher an das Gerät heranrücken
Der Ton aus dem linken bzw. rechten Kanal wird umgekehrt ausgegeben.	<ul style="list-style-type: none"> Ist das Kabel für den linken bzw. rechten Audioausgang des Fernsehgeräts richtig angeschlossen? 	<ul style="list-style-type: none"> Überprüfen Sie, ob eine Verwechslung zwischen linkem und rechtem Kanal vorliegt, und beheben Sie diese gegebenenfalls.
Das Ausführen der SoundShare Funktion (Verbindungsaufbau mit dem Fernsehgerät) ist fehlgeschlagen.	<ul style="list-style-type: none"> Unterstützt Ihr Fernsehgerät SoundShare? Verfügen Sie über die neueste Firmware Version? Tritt ein Fehler beim Verbindungsaufbau auf? Setzen Sie den TV MODE zurück und stellen Sie erneut eine Verbindung her. 	<ul style="list-style-type: none"> SoundShare wird von Samsung Fernsehgerät nach Baujahr 2012 unterstützt. Prüfen Sie, ob Ihr Fernsehgerät diese Funktion unterstützt. Aktualisieren Sie die Firmware Ihres Fernsehgeräts auf die neueste Version. Drücken Sie die ► Taste 5 Sekunden lang, um das Gerät zurückzusetzen.

TECHNISCHE DATEN

Modell- bezeichnung	HW-F350/ HW-F355		
ALLGEMEIN	USB	5V / 0,5A	
	Gewicht	Haupteinheit	1,75 kg
		Subwoofer (PS-EW1-1)	3,0 kg
	Abmessungen (B x H x T)	Haupteinheit	943 x 49 x 59,9 mm
		Subwoofer (PS-EW1-1)	152 x 300 x 284 mm
	Betriebstemperatur	+ 5 °C bis 35 °C	
	Zulässige Luftfeuchtigkeit	10 % bis 75 %	
VERSTÄRKER	Nennausg- angsleistung	Haupteinheit	30W/Kanal, 8OHM, THD = 10%, 1kHz
		Subwoofer (PS-EW1-1)	60W, 3OHM, THD = 10%, 100Hz
	Signal-Rausch-Verhältnis (analoger Eingang)	60 dB	
	Kanaltrennung (1 kHz)	50 dB	

* Signal-Rausch-Verhältnis, Kanaltrennung, Signalstörungen und verwendbare Empfindlichkeit basieren auf den Richtwerten der AES (Audio Engineering Society).

*: Nominelle Spezifikation

- Samsung Electronics Co., Ltd behält sich das Recht auf unangekündigte Änderungen vor.
- Gewicht und Abmessungen können von den Angaben abweichen.
- Informationen bezüglich der Netzspannung und Stromaufnahme könne Sie dem Typenschild am Gerät entnehmen.

<nur beim Modell HW-F355>



Samsung Electronics erklärt hiermit, dass dieses Crystal Surround Air Track mit den grundlegenden Anforderungen und anderen maßgeblichen Bestimmungen der Richtlinie 1999/5/EG übereinstimmt. Die offizielle Übereinstimmungserklärung finden Sie auf der Webseite <http://www.samsung.com>. Öffnen Sie Support und geben Sie bei Produktsuche den Modellnamen ein. Dieses Gerät darf in allen EG-Staaten betrieben werden.



Kontakt zu Samsung

Falls Sie Fragen oder Anregungen zu Samsung-Produkten haben, freuen wir uns über Ihre Kontaktaufnahme mit der Samsung-Kundenbetreuung .

Region	Kontakt Zentrum ☎	Website
AUSTRIA	0810 - SAMSUNG (7267864, € 0.07/min)	www.samsung.com
BELGIUM	02-201-24-18	www.samsung.com/be (Dutch) www.samsung.com/be_fr (French)
BOSNIA	051 133 1999	www.samsung.com
BULGARIA	07001 33 11, normal tariff	www.samsung.com
CROATIA	062 SAMSUNG (062 726 786)	www.samsung.com
CZECH	800 - SAMSUNG (800-726786) Samsung Electronics Czech and Slovak s.r.o., Oasis Florenc, Sokolovská 394/17, 180 00, Praha 8 till 8.2.2013 . From 8.2.2013: Samsung Electronics Czech and Slovak, s.r.o. V Parku 2343/24, 148 00 - Praha 4	www.samsung.com
DENMARK	70 70 19 70	www.samsung.com
FINLAND	030-6227 515	www.samsung.com
FRANCE	01 48 63 00 00	www.samsung.com/fr
GERMANY	0180 5 SAMSUNG bzw. 0180 5 7267864* (*0,14 €/Min. aus dem dt. Festnetz, aus dem Mobilfunk max. 0,42 €/Min.)	www.samsung.com
CYPRUS	8009 4000 only from landline (+30) 210 6897691 from mobile and land line	www.samsung.com
GREECE	80111-SAMSUNG (80111 726 7864) only from land line (+30) 210 6897691 from mobile and land line	www.samsung.com
HUNGARY	06-80-SAMSUNG(726-7864)	www.samsung.com

Region	Kontakt Zentrum ☎	Website
ITALIA	800-SAMSUNG(726-7864)	www.samsung.com
LUXEMBURG	261 03 710	www.samsung.com
MONTENEGRO	020 405 888	www.samsung.com
NETHERLANDS	0900-SAMSUNG (0900-7267864) (€ 0,10/Min)	www.samsung.com
NORWAY	815 56480	www.samsung.com
POLAND	0 801-1SAMSUNG(172-678) * lub +48 22 607-93-33 ** * (całkowity koszt połączenia jak za 1 impuls według taryfy operatora) ** (koszt połączenia według taryfy operatora)	www.samsung.com/pl
PORTUGAL	808 20-SAMSUNG (808 20 7267)	www.samsung.com
ROMANIA	08008 SAMSUNG (08008 726 7864) TOLL FREE No.	www.samsung.com
SERBIA	+381 11 321 6899 (old number still active 0700 7267864)	www.samsung.com
SLOVAKIA	0800 - SAMSUNG(0800-726 786)	www.samsung.com
SPAIN	902 - 1 - SAMSUNG (902 172 678)	www.samsung.com
SWEDEN	0771 726 7864 (SAMSUNG)	www.samsung.com
Switzerland	0848 - SAMSUNG(7267864, CHF 0.08/min)	www.samsung.com/ch (German) www.samsung.com/ch_fr (French)
U.K	0330 SAMSUNG (7267864)	www.samsung.com
EIRE	0818 717100	www.samsung.com
LITHUANIA	8-800-77777	www.samsung.com/lt
LATVIA	8000-7267	www.samsung.com/lv
ESTONIA	800-7267	www.samsung.com/ee



[Korrekte Entsorgung der Batterien dieses Produkts]

(Gilt für Länder mit Abfalltrennsystemen)

Die Kennzeichnung auf der Batterie bzw. auf der dazugehörigen Dokumentation oder Verpackung gibt an, dass die Batterie zu diesem Produkt nach seiner Lebensdauer nicht zusammen mit dem normalen Haushaltsmüll entsorgt werden darf. Wenn die Batterie mit den chemischen Symbolen Hg, Cd oder Pb gekennzeichnet ist, liegt der Quecksilber-, Cadmium- oder Blei-Gehalt der Batterie über den in der EG-Richtlinie 2006/66 festgelegten Referenzwerten. Wenn Batterien nicht ordnungsgemäß entsorgt werden, können sie der menschlichen Gesundheit bzw. der Umwelt schaden.

Bitte helfen Sie, die natürlichen Ressourcen zu schützen und die nachhaltige Wiederverwertung von stofflichen Ressourcen zu fördern, indem Sie die Batterien von anderen Abfällen getrennt über Ihr örtliches kostenloses Altbatterie-Rücknahmesystem entsorgen



**Korrekte Entsorgung von Altgeräten
(Elektroschrott)**

(Gilt für Länder mit Abfalltrennsystemen)

Die Kennzeichnung auf dem Produkt, Zubehörteilen bzw. auf der dazugehörigen Dokumentation gibt an, dass das Produkt und Zubehörteile (z. B. Ladegerät, Kopfhörer, USB-Kabel) nach ihrer Lebensdauer nicht zusammen mit dem normalen Haushaltsmüll entsorgt werden dürfen. Entsorgen Sie dieses Gerät und Zubehörteile bitte getrennt von anderen Abfällen, um der Umwelt bzw. der menschlichen Gesundheit nicht durch unkontrollierte Müllbeseitigung zu schaden. Helfen Sie mit, das Altgerät und Zubehörteile fachgerecht zu entsorgen, um die nachhaltige Wiederverwertung von stofflichen Ressourcen zu fördern. Private Nutzer wenden sich an den Händler, bei dem das Produkt gekauft wurde, oder kontaktieren die zuständigen Behörden, um in Erfahrung zu bringen, wo Sie das Altgerät bzw. Zubehörteile für eine umweltfreundliche Entsorgung abgeben können. Gewerbliche Nutzer wenden sich an ihren Lieferanten und gehen nach den Bedingungen des Verkaufsvertrags vor. Dieses Produkt und elektronische Zubehörteile dürfen nicht zusammen mit anderem Gewerbemüll entsorgt werden.



Als ein ENERGY STAR Partner, hat Samsung erklärt, dass dieses Produkt oder Modelle dieses Produkts die ENERGY STAR Energieeffizienzrichtlinien erfüllen.

HW-F350
HW-F355

Crystal Surround Air Track

(sistema di diffusori attivi)
manuale utente

immagina le possibilità

Grazie per aver acquistato un prodotto Samsung.
Per ricevere un servizio più completo,
registrare il prodotto all'indirizzo
www.samsung.com/register



caratteristiche

SoundShare (SoundShare)

La funzione SoundShare fa sì che l'audio della TV venga emesso dal SAT attraverso una connessione Bluetooth e controlla l'audio.

3D SOUND PLUS

La funzione 3D SOUND PLUS aggiunge profondità e il senso dello spazio durante l'ascolto dei brani.

Tipi speciali di campo sonoro

È possibile scegliere tra 7 diversi modi audio - MUSIC, NEWS, DRAMA, CINEMA, SPORTS, GAME, e OFF (suono originale) - a seconda del tipo di contenuti che si intende ascoltare.

Telecomando multifunzione

Il telecomando fornito in dotazione può essere utilizzato per comandare il televisore collegato all'unità. (Funziona solo per i televisori Samsung)

Il telecomando dispone di un tasto di scelta rapida TV ed è possibile eseguire diverse operazioni semplicemente premendolo.

Sistema di diffusori attivi

Questa unità comprende il sistema di diffusori attivi che fornisce una qualità del suono elevata in una singola unità sottile.

Questa unità non richiede altoparlanti e cablaggio satellitari, generalmente previsti per i sistemi audio surround convenzionali.

Supporto host USB

Utilizzando la funzione host USB dell'Air Track è possibile collegare e riprodurre file musicali da dispositivi di memorizzazione USB esterni come lettori MP3, memorie flash USB ecc.

Funzione Bluetooth

È possibile collegare un dispositivo Bluetooth al SAT per ascoltare musica con audio stereo di alta qualità, tutto senza fili!

LICENZA



Prodotto su licenza di Dolby Laboratories. Dolby e il simbolo della doppia D sono marchi di Dolby Laboratories.



Prodotto su licenza, brevetti U.S.A. n.: 5,956,674; 5,974,380; 6,487,535 e altri brevetti U.S.A. e mondiali registrati e in attesa di registrazione. DTS, il simbolo, e DTS e il simbolo insieme sono marchi registrati e DTS 2.0 Channel è un marchio di DTS, Inc. Software incluso nel prodotto. © DTS, Inc. Tutti i diritti riservati.

- Per inviare domande riguardanti le open source, contattare Samsung via email (oss.request@samsung.com).

informazioni sulla sicurezza

NORME PER LA SICUREZZA

Per ridurre i rischi di folgorazione, non rimuovere il coperchio (o il retro), all'interno vi sono componenti non riparabili dall'utente. Per l'assistenza tecnica fare riferimento a personale qualificato.



Questo simbolo indica la presenza, all'interno del prodotto, di tensioni pericolose che costituiscono un potenziale rischio di scosse elettriche.



Questo simbolo indica istruzioni di particolare importanza per il prodotto.

AVVERTENZA : PER RIDURRE I RISCHI D'INCENDIO E DI SCOSSE ELETTRICHE NON ESPORRE L' APPARECCHIO A PIOGGIA O UMIDITÀ.

ATTENZIONE : PER EVITARE SCOSSE ELETTRICHE, INSERIRE CORRETTAMENTE E COMPLETAMENTE LA SPINA.

- Questo dispositivo deve essere sempre collegato ad una presa elettrica dotata di messa a terra di protezione.
- Per scollegare il dispositivo dalla rete elettrica, lo spinotto deve essere estratto dalla presa, pertanto esso deve essere facilmente raggiungibile.

ATTENZIONE

- Non schizzare o sgocciolare liquidi sull'apparecchio. Non sistemare oggetti pieni di liquidi, come dei vasi, sull'apparecchio.
- Per spegnere completamente l'apparecchio, estrarre la spina di alimentazione dalla presa di rete. Di conseguenza, la spina di alimentazione deve essere facilmente e prontamente accessibile in qualsiasi momento.

PRECAUZIONI

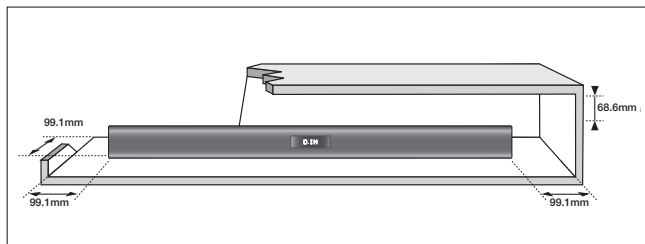

Verificare che le caratteristiche degli alimentatori CA presenti in casa corrispondano all'etichetta di identificazione posta sul retro del prodotto. Installare il prodotto orizzontalmente, su un supporto adeguato (mobile), verificando che vi sia spazio sufficiente per una corretta ventilazione (7 - 10 cm). Assicurarsi che le aperture di ventilazione non siano coperte. Non sistemare l'unità su amplificatori o altri dispositivi che possono diventare caldi. Questa unità è progettata per un uso continuo. Per spegnere completamente l'unità, scollegare il connettore CA dalla presa di rete. Scollegare l'unità dalla presa se si prevede di non utilizzarla per un periodo prolungato.

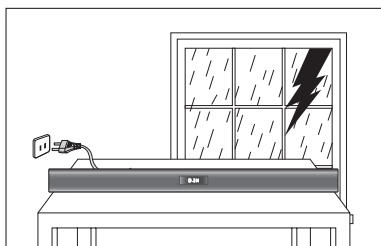

Durante i temporali, scollegare la spina di alimentazione dalla presa. I picchi di alta tensione provocati dai fulmini potrebbero danneggiare l'unità.

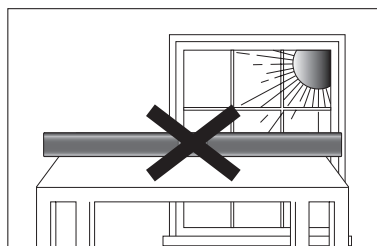

Non esporre l'unità alla luce diretta del sole o ad altre fonti di calore. Questo potrebbe causare il surriscaldamento e il malfunzionamento dell'unità.

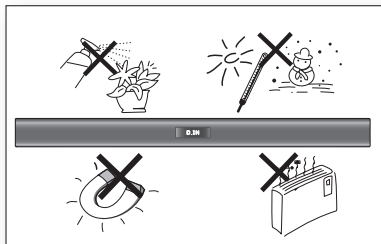

Tenere il prodotto lontano da fonti di umidità (ad es. vasi) e calore eccessivo (ad es. fuoco) o da apparecchi che generano un forte campo magnetico o elettrico. In caso di malfunzionamento dell'unità, scollegare il cavo di alimentazione dalla presa di corrente. Il prodotto non è destinato all'uso industriale. Questo prodotto è destinato esclusivamente all'uso personale. Se il prodotto o il disco vengono conservati a basse temperature, potrebbe formarsi della condensa. Trasportando l'unità in inverno, attendere circa 2 ore prima di utilizzarla, in modo che ritorni a temperatura ambiente.

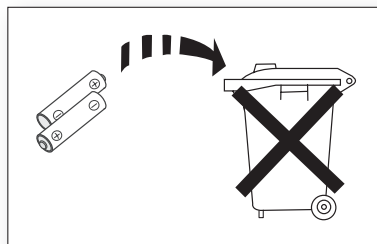

Le batterie utilizzate con questo prodotto contengono sostanze chimiche dannose per l'ambiente. Non smaltirle con i comuni rifiuti domestici.

sommario



CARATTERISTICHE	2	Caratteristiche
	2	Licenza
INFORMAZIONI SULLA SICUREZZA	3	Norme per la sicurezza
	4	Precauzioni
PER COMINCIARE	6	Prima di leggere il manuale utente
	6	Accessori forniti
DESCRIZIONI	7	Pannello anteriore
	8	Pannello posteriore
	8	Installazione del nucleo in ferrite sul cavo del diffusore subwoofer
TELECOMANDO	9	Informazioni generali sul telecomando
COLLEGAMENTI	11	Instalazione del supporto per montaggio a parete
	12	Connessione di un dispositivo esterno con un cavo audio (analogico) o ottico (digitale)
FUNZIONI	13	Modo di ingresso
	13	Bluetooth (solo per il modello HW-F355)
	15	SoundShare (solo per il modello HW-F355)
	16	USB
	17	Utilizzo del telecomando
	20	Aggiornamento software
RISOLUZIONE DEI PROBLEMI	21	Risoluzione dei problemi
APPENDICE	22	Specifiche

per cominciare

PRIMA DI LEGGERE IL MANUALE UTENTE

Osservare le seguenti indicazioni prima di leggere il manuale utente.

Icone utilizzate nel manuale

Icona	Indicazione	Definizione
	Attenzione	Indica una situazione in cui una funzione non è attiva o in cui è possibile che le impostazioni vengano cancellate.
	Nota	Indica un suggerimento o un'istruzione nella pagina che aiutano a comprendere il funzionamento dell'unità.

Istruzioni di sicurezza e risoluzione dei problemi

- 1) Leggere attentamente le istruzioni relative alla sicurezza prima di utilizzare questo prodotto. (Vedere pagina 3)
- 2) Se si verifica un problema, consultare la sezione relativa alla risoluzione dei problemi. (Vedere pagina 21)

Copyright

©2013 Samsung Electronics Co.,Ltd.

Tutti i diritti riservati; è vietata la riproduzione di una parte o dell'intero manuale utente senza l'autorizzazione scritta di Samsung Electronics Co., Ltd

ACCESSORI FORNITI

Controllare gli accessori forniti indicati di seguito.

			 (Rondelle di fissaggio:6X) (Viti:6X)	
Telecomando / batterie (formato aaa)	Manuale Utente	Staffa per montaggio a parete	Viti	Cavo USB
				
Cavo di alimentazione	Cavo di alimentazione	Cavo Aux	Nucleo toroidale in ferrite	Convertitore USB



- L'aspetto degli accessori può variare leggermente dalle illustrazioni riportate sopra.
- Utilizzare il cavo USB dedicato per collegare i dispositivi USB esterni all'unità.

PANNELLO ANTERIORE

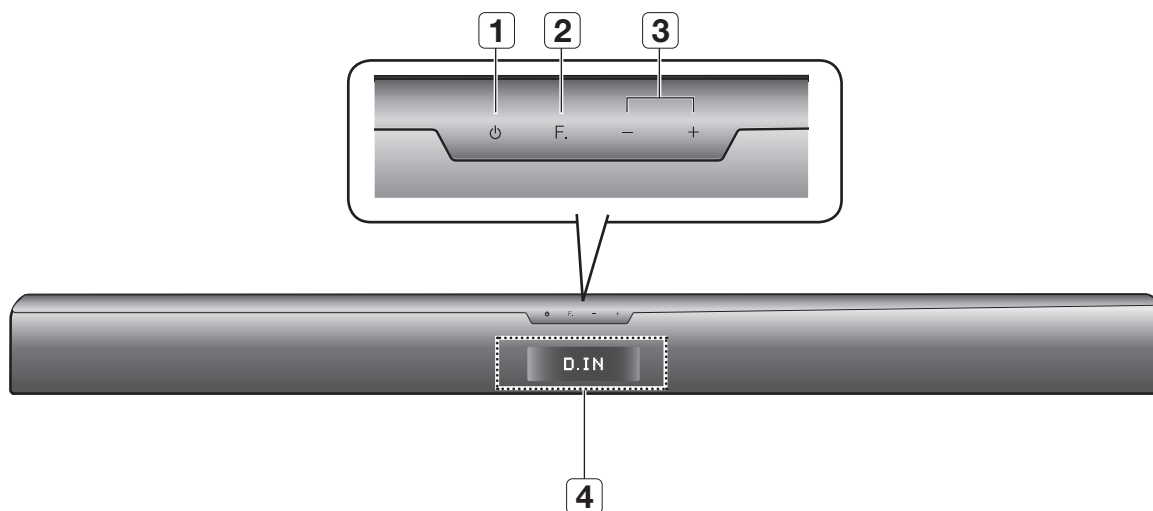

1	TASTO DI ALIMENTAZIONE	Accende e spegne l'unità Crystal Surround Air Track.
2	TASTO FUNZIONI	Seleziona l'ingresso D.IN, AUX, BT, TV, USB. - Con l'unità accesa, premendo il tasto (F.) per più di 3 secondi, questo viene impostato per funzionare come tasto MUTE (MUTO) . Per annullare l'impostazione del tasto come MUTE (MUTO) , premere di nuovo il tasto (F.) per più di 3 secondi.
3	VOLUME +/-	Regola il volume.
4	DISPLAY	Visualizza il modo corrente.



- Quando si accende l'unità vi è un ritardo di 4, 5 secondi prima che venga riprodotto il suono.

PANNELLO POSTERIORE

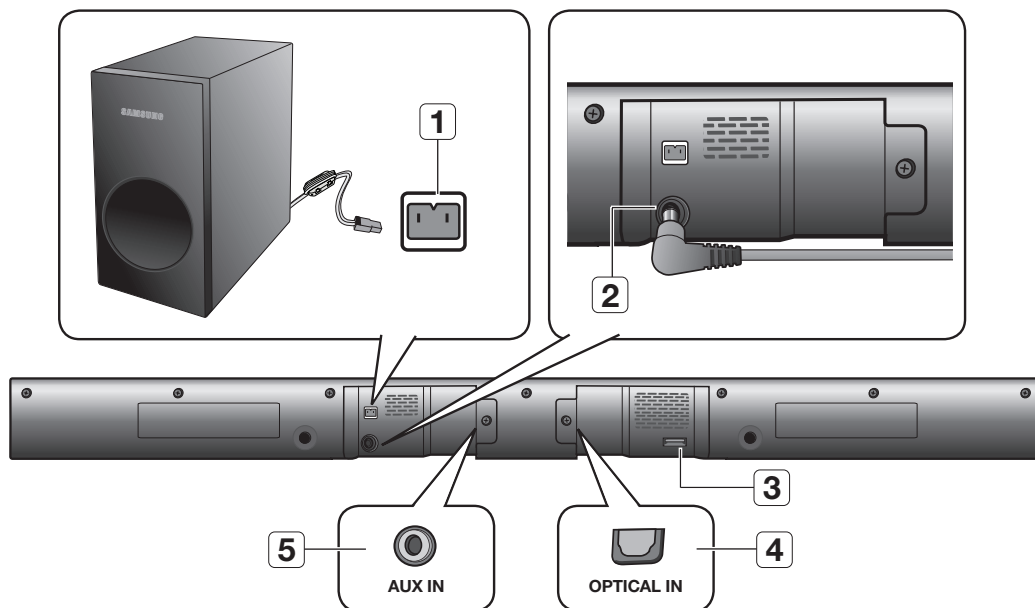

1	TERMINALE PER LA CONNESSIONE DEL SUBWOOFER	Collega il jack di connessione del subwoofer.
2	INGRESSO ALIMENTAZIONE	Collegare correttamente il connettore dell'alimentatore CA all'ingresso dell'alimentazione, quindi collegare la spina dell'alimentatore CA alla presa di rete.
3	PORTA USB	Collegare qui i dispositivi USB (per esempio il lettore MP3) per riprodurre i file in essi presenti. - Utilizzare il convertitore USB fornito quando si monta il prodotto a parete.
4	INGRESSO OTTICO	Collegare all'uscita digitale (ottica) di un dispositivo esterno.
5	INGRESSO AUX	Per il collegamento all'uscita analogica di un dispositivo esterno.

- !**
- Tenere l'alimentatore CA dalla spina quando lo si scollega dalla presa di rete. Non tirare il cavo.
 - Non collegare questa unità o altri componenti all'uscita CA finché non sono stati collegati tutti i componenti.

INSTALLAZIONE DEL NUCLEO IN FERRITE SUL CAVO DEL DIFFUSORE SUBWOOFER

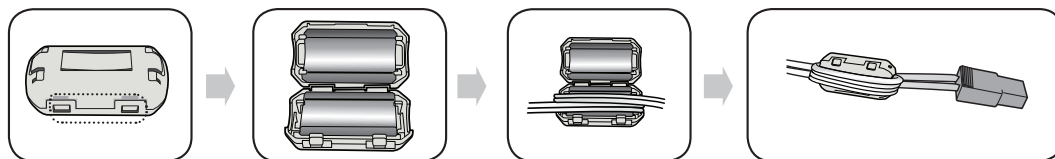

Sollevare i fermi per sbloccare il nucleo ed aprirlo.

Collocare il cavo del diffusore subwoofer nel nucleo aperto.

Richiudere i fermi.

telecomando

INFORMAZIONI GENERALI SUL TELECOMANDO

HW-F350

TASTO DI POWER
Accende e spegne l'unità Crystal Surround Air Track.

AUX (AUX)
Premere per selezionare il modo AUX (AUX).

OPTICAL (OTTICO)
Premere per selezionare il modo Optical (Ottico).

REPEAT
Selezionare Repeat File (Ripeti file), All (Tutti), Random (Casuale).

VOLUME TV
Scorre i canali televisivi disponibili. Regola il livello del volume TV.

CHANNEL TV, AUDIO SYNC
Scorre i canali televisivi disponibili. Questa funzione contribuisce a sincronizzare il video con l'audio quando si è collegati ad un televisore digitale.

TV MUTE
Disattiva l'audio del televisore. Premerlo di nuovo per riportare l'audio al livello precedente.

TASTO DI COMANDO
Riprodurre, sospendere o arrestare la riproduzione di un file musicale, oppure cercare il file musicale in avanti o indietro.

SOUND EFFECT
Seleziona l'effetto audio: (MUSIC, NEWS, DRAMA, CINEMA, SPORTS, GAME, OFF (Suono originale))

S/W LEVEL, VOLUME
Regola il livello del subwoofer. Regola il volume dell'unità.

3D SOUND PLUS
Questa funzione aggiunge profondità e il senso dello spazio al suono.

TASTO TV POWER
Accende e spegne il televisore Samsung.

USB(USB)
Premere per selezionare il modo USB (USB).

TV SOURCE
Premere per selezionare una sorgente video collegata del televisore.

AUTO POWER, DIMMER
Sincronizza l'Air Track attraverso la connessione ottica con il connettore ottico in modo che si attivi automaticamente all'accensione del televisore. È possibile regolare la luminosità del display.

TV EXIT (USCITA TV)
Esce dalla TV (funziona in modo analogo al tasto EXIT del telecomando della TV)

TV INFO, TV PRE-CH (CAN-PREC TV)
Visualizza lo stato attuale del televisore. Passa al canale TV precedente.

SMART VOLUME
Regola e stabilizza il volume in modo che non possa cambiare improvvisamente.

DRC
Questa funzione permette di apprezzare l'audio Dolby Digital quando si guardano film a basso volume di notte (Standard, MAX, MIN).

MUTE
Disattiva l'audio dell'unità. Premerlo di nuovo per riportare l'audio al livello precedente.

Inserimento delle batterie nel telecomando

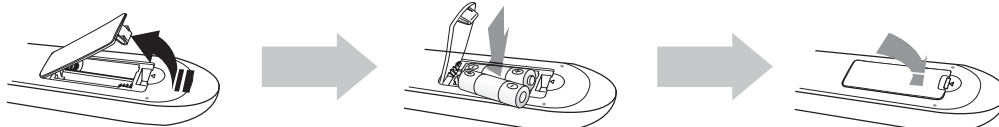

1. Sollevare il coperchio sul retro del telecomando tirandolo verso l'alto come indicato.

2. Inserire due batterie di tipo AAA. Assicurarsi che la batteria venga posta con i poli positivo e negativo in corrispondenza dei simboli "+" e "-" riportati nell'apposito vano.

3. Rimettere il coperchio. Se impiegate per la TV in modo standard, le batterie durano circa un anno.

Portata del telecomando

Il telecomando ha una portata di circa 7 metri in linea d'aria. Funziona anche con un angolo orizzontale fino a 30° rispetto al sensore del telecomando.

telecomando

INFORMAZIONI GENERALI SUL TELECOMANDO

HW-F355

TASTO DI ACCENSIONE

Accende e spegne l'unità Crystal Surround Air Track.

AUX (AUX)

Premere per selezionare il modo AUX (AUX).

OPTICAL (OTTICO)

Premere per selezionare il modo Optical (Ottico).

REPEAT

Selezionare Repeat File (Ripeti file), All (Tutti), Random (Casuale).

VOLUME TV

Scorre i canali televisivi disponibili. Regola il livello del volume TV.

CHANNEL TV

Scorre i canali televisivi disponibili.

TV MUTE

Disattiva l'audio del televisore. Premerlo di nuovo per riportare l'audio al livello precedente.

TASTO DI COMANDO

Riprodurre, sospendere o arrestare la riproduzione di un file musicale, oppure cercare il file musicale in avanti o indietro.

SOUND EFFECT

Seleziona l'effetto audio: (MUSIC, NEWS, DRAMA, CINEMA, SPORTS, GAME, OFF (Suono originale))

S/W LEVEL, VOLUME

Regola il livello del subwoofer. Regola il volume dell'unità.

3D SOUND PLUS

Questa funzione aggiunge profondità e il senso dello spazio al suono.

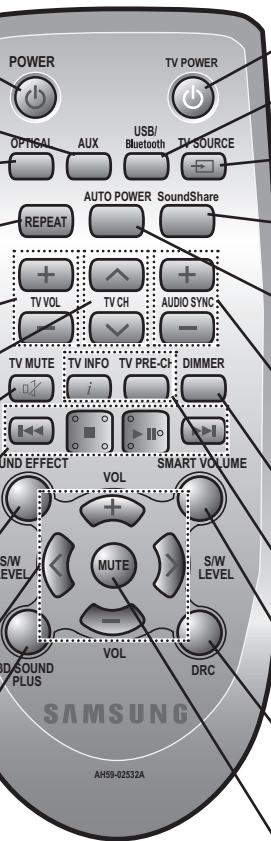

TASTO TV POWER

Accende e spegne il televisore Samsung.

USB, BLUETOOTH (USB,BLUETOOTH)

Premere per selezionare il modo USB/BLUETOOTH (USB/BLUETOOTH).

TV SOURCE

Premere per selezionare una sorgente video collegata del televisore.

SOUNDSHARE

Questa funzione emette l'audio TV dal SAT attraverso la connessione Bluetooth e lo comanda.

AUTO POWER

Sincronizza l'Air Track attraverso la connessione ottica con il connettore ottico in modo che si attivi automaticamente all'accensione del televisore.

AUDIO SYNC

Questa funzione contribuisce a sincronizzare il video con l'audio quando si è collegati ad un televisore digitale.

DIMMER

È possibile regolare la luminosità del display.

TV INFO, TV PRE-CH (CAN-PREC TV)

Visualizza lo stato attuale del televisore. Passa al canale TV precedente.

SMART VOLUME

Regola e stabilizza il volume in modo che non possa cambiare improvvisamente.

DRC

Questa funzione permette di apprezzare l'audio Dolby Digital quando si guardano film a basso volume di notte (Standard, MAX, MIN).

MUTE

Disattiva l'audio dell'unità. Premerlo di nuovo per riportare l'audio al livello precedente.



- SAT sta per Surround Air Track, che è il nome proprietario di Samsung.
- Il telecomando può comandare soltanto televisori Samsung.
- A seconda del televisore che si sta utilizzando, potrebbe non essere possibile comandare il televisore con questo telecomando. Se non si riesce, comandare il televisore con il relativo telecomando.

collegamenti

INSTALAZIONE DEL SUPPORTO PER MONTAGGIO A PARETE

È possibile utilizzare la staffa per montaggio a parete per montare questa unità sulla parete.

Precauzioni per l'installazione

- Installare esclusivamente su una parete verticale.
- Per l'installazione, evitare luoghi con temperature o tassi di umidità elevati; in caso contrario la parete non può sostenere il peso dell'unità.
- Verificare la resistenza della parete. Se la parete non è sufficientemente robusta per sostenere l'unità, rinforzarla o installare l'unità su un'altra parete in grado di sopportarne il peso.
- Acquistare e utilizzare viti di fissaggio o tasselli adeguati al tipo di parete (cartongesso, acciaio, legno, ecc.). Se possibile, fissare le viti di supporto al telaio della parete.
- Collegare i cavi tra l'unità e i dispositivi esterni prima di installarla a parete.
- Assicurarsi che l'unità sia spenta e scollegata prima di effettuare l'installazione. Vi è il rischio di scosse elettriche.

1. Posizionare la staffa per montaggio a parete su un muro, quindi fissarla con due viti (non fornite).
Se l'unità viene installata sotto un televisore, assicurarsi di installare la staffa per montaggio a parete in modo che la freccia (↑) si trovi al centro del televisore.
Assicurarsi inoltre che l'unità sia ad almeno 5 cm sotto il televisore.
2. Allineare i fori delle viti su entrambi i lati dell'UNITÀ PRINCIPALE ai fori delle RONDELLE DI FISSAGGIO e inserire le viti.
3. Inserire il convertitore USB nell'unità prima di installarla a muro.
4. Quindi inserire l'unità nelle corrispondenti fessure della staffa per montaggio a parete. Per un'installazione sicura, accertarsi che i perni di fissaggio arrivino saldamente fino in fondo alla fessura.
5. L'installazione è terminata.

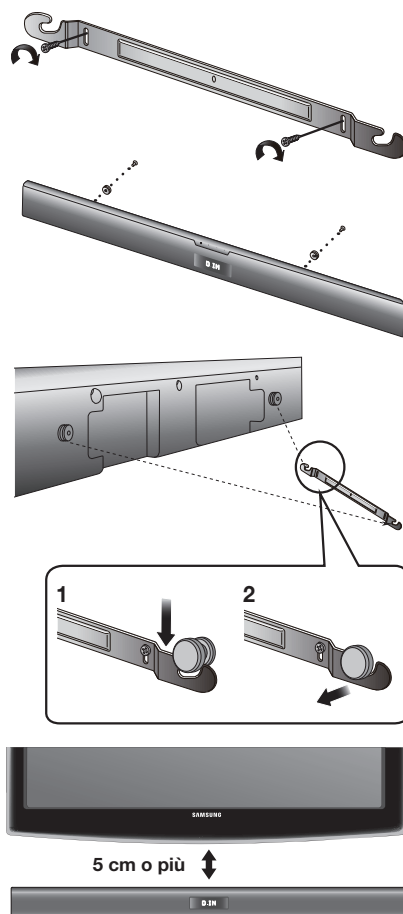

- Non aggrapparsi all'unità installata ed evitare di sottoporla ad urti.
- Fissare saldamente l'unità alla parete in modo che non cada. Cadendo, potrebbe provocare lesioni o danneggiarsi.
- Quando l'unità viene installata su una parete, assicurarsi che i cavi di connessione non possano essere tirati da bambini, rischiando di farla cadere.
- Per garantire prestazioni ottimali nelle installazioni a parete, tenere il sistema di diffusori a una distanza di almeno 5 cm dal televisore.

collegamenti

CONNESSIONE DI UN DISPOSITIVO ESTERNO CON UN CAVO AUDIO (ANALOGICO) O OTTICO (DIGITALE)

Questa sezione spiega due modi (digitale e analogico) per collegare l'unità al televisore.

Questa unità è dotata di jack digitale ottico e di jack analogico audio per il collegamento ad un televisore.

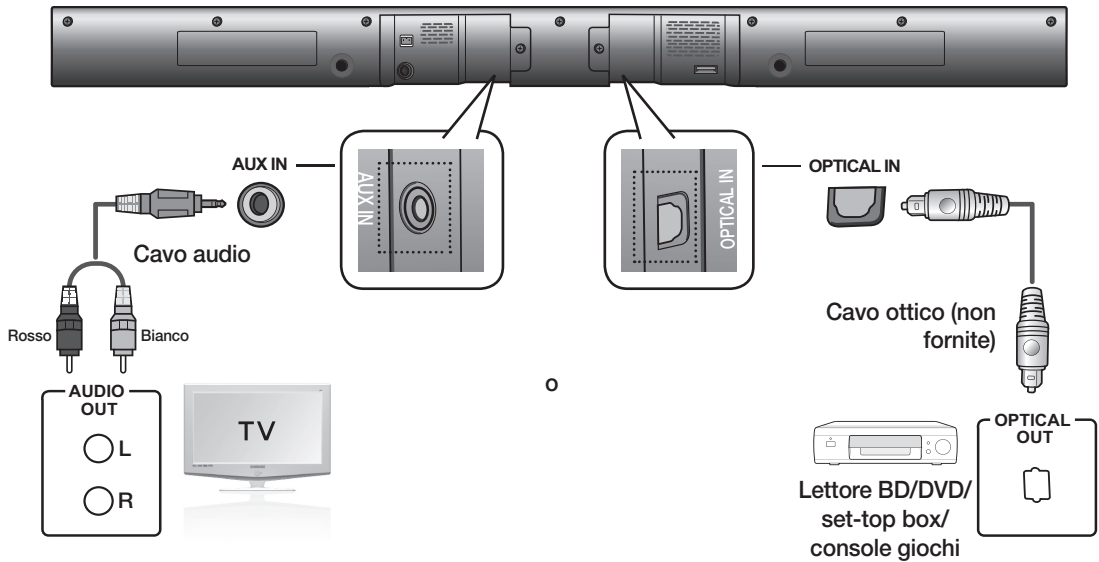

INGRESSO AUX

Collegare l'ingresso AUX (audio) dell'unità principale all'USCITA AUDIO del televisore o del dispositivo sorgente. Prestare attenzione ai diversi colori.

o,

INGRESSO OTTICO

Collegare l'ingresso digitale sull'unità principale a OPTICAL OUT sul televisore o sul dispositivo sorgente.



- Non collegare il cavo di alimentazione di questo prodotto o del televisore alla presa di corrente finché non sono stati collegati tutti i componenti.
- Prima di spostare o installare il prodotto, spegnere l'apparecchio e staccare il cavo di alimentazione.

funzioni

MODO DI INGRESSO

È possibile selezionare l'ingresso D.IN, AUX, BT, TV o USB.

Premere il tasto appropriato del telecomando per selezionare il modo desiderato, oppure premere il tasto **(F.)** per selezionare una delle seguenti opzioni:

Modo D.IN, AUX, BT, TV o USB.

Tipo di ingresso	Display
Ingresso ottico digitale	D.IN
Ingresso AUX	AUX
Modo BLUETOOTH	BT (solo per il modello HW-F355)
Modo TV	TV (solo per il modello HW-F355)
Modo USB	USB

L'unità si spegne automaticamente nei seguenti casi:

- MODO BT/TV/USB/D.IN
 - In assenza di segnale audio per 20 minuti.
- Modo Aux
 - Se non vengono effettuati inserimenti dal TASTIERINO per 8 ore quando il cavo è collegato.
 - Se il cavo Aux non è collegato per 20 minuti.



- Se la memoria flash USB non può essere collegata direttamente all'unità, utilizzare il cavo fornito in dotazione.

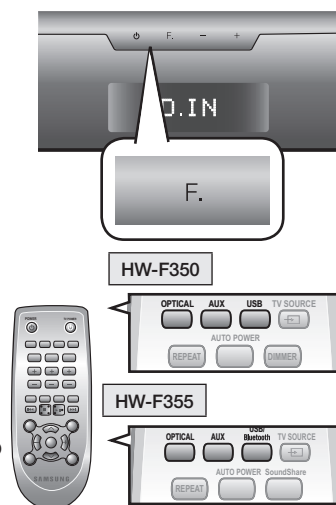

BLUETOOTH (SOLO PER IL MODELLO HW-F355)

Con i dispositivi Bluetooth è possibile ascoltare musica con elevata qualità del suono stereo, tutto senza fili!

Che cos'è il Bluetooth?

Bluetooth è una tecnologia che permette di collegare facilmente tra di loro dispositivi compatibili con Bluetooth attraverso una connessione wireless a breve raggio.

- Il dispositivo Bluetooth può provocare rumorosità o malfunzionamenti, a seconda delle condizioni di utilizzo, se:
 - Una parte del corpo è a contatto con il sistema di ricezione/di trasmissione del dispositivo Bluetooth o dell'Air Track.
 - È soggetto a variazioni elettriche dovute a interferenze derivanti da riflessioni dei segnali su pareti, spigoli o tramezzature d'ufficio.
 - È esposto a interferenze elettriche derivanti da dispositivi della stessa banda di frequenza, incluse apparecchiature mediche, forni a microonde e LAN wireless.
- Collegare l'Air Track al dispositivo Bluetooth mantenendo una distanza ravvicinata.
- Maggiore è la distanza tra l'Air Track e il dispositivo Bluetooth, peggiore è la qualità. Se la distanza supera il raggio d'azione del Bluetooth, la connessione si interrompe.
- In aree a bassa sensibilità di ricezione, la connessione Bluetooth potrebbe non funzionare correttamente.
- Il collegamento Bluetooth funziona solo nelle vicinanze del dispositivo. La connessione viene automaticamente interrotta se la distanza è superiore a questo limite. La qualità del suono si riduce in presenza di ostacoli quali pareti o porte, anche entro il limite indicato.
- Questo dispositivo wireless può provocare interferenze elettriche durante il funzionamento.

Per collegare l'Air Track a un dispositivo Bluetooth

Verificare che il dispositivo Bluetooth supporti la funzione di auricolare stereo compatibile con Bluetooth.

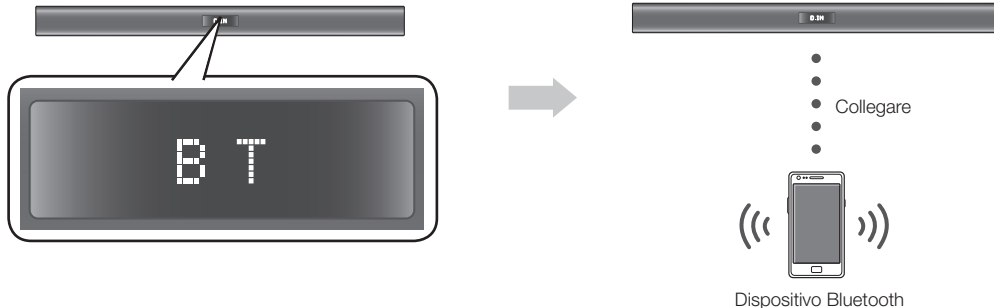

1. Premere il tasto **USB/Bluetooth** del telecomando dell'Air Track per visualizzare il messaggio **BT**.
 - Viene visualizzato il messaggio **WAIT** per 4 secondi e poi il messaggio **BT READY** sul display anteriore dell'Air Track.
2. Selezionare il menu Bluetooth sul dispositivo Bluetooth da collegare. (Vedere il manuale utente del dispositivo Bluetooth)
3. Selezionare il menu dell'auricolare stereo sul dispositivo Bluetooth.
 - Viene visualizzato un elenco dei dispositivi scanditi.
4. Selezionare "[Samsung] AirTrack" dall'elenco.
 - Quando l'Air Track è collegato al dispositivo Bluetooth, sul display frontale viene visualizzata la scritta **BT CONNECTED → BT**.
 - Se il dispositivo Bluetooth non riesce a stabilire il collegamento con l'Air Track, eliminare il precedente "[Samsung] AirTrack" trovato dal dispositivo Bluetooth e cercare nuovamente l'Air Track.
5. Riprodurre la musica sul dispositivo collegato.
 - È possibile ascoltare la musica riprodotta sul dispositivo Bluetooth collegato attraverso il sistema Crystal Surround Air Track.
 - In modo BT le funzioni Play(Riproduci)/Repeat(Ripeti)/Stop(Stop)/Next(Succ)/Prev(Prec) non sono disponibili.



- Per collegare il dispositivo Bluetooth all'Air Track può essere richiesto di inserire un codice PIN (password). Se viene visualizzata la finestra di inserimento del codice PIN, inserire <0000>.
- L'Air Track supporta i dati SBC (44.1kHz, 48kHz).
- La funzione AVRCP non è supportata.
- Effettuare il collegamento esclusivamente a un dispositivo Bluetooth che supporti la funzione A2DP (AV).
- Non è possibile effettuare il collegamento a un dispositivo Bluetooth che supporti soltanto la funzione HF (Hands Free).
- È possibile collegare un solo dispositivo Bluetooth per volta.
- Dopo aver disattivato l'Air Track e interrotto il collegamento, il collegamento non viene ripristinato automaticamente. Per ristabilire la connessione si deve collegare nuovamente il dispositivo.
- L'Air Track potrebbe non eseguire correttamente la ricerca o la connessione nei seguenti casi:
 - In presenza di un forte campo elettrico attorno all'Air Track.
 - Se vi sono più dispositivi Bluetooth collegati contemporaneamente all'Air Track
 - Se il dispositivo Bluetooth è spento, non è presente o è difettoso
 - Tenere presente che tutti i dispositivi come forni a microonde, adattatori LAN wireless, luci a fluorescenza e fornelli a gas utilizzano la stessa gamma di frequenza del dispositivo Bluetooth, con possibili interferenze elettriche.

Per scollegare il dispositivo Bluetooth dall'Air Track

È possibile scollegare il dispositivo Bluetooth dall'Air Track. Per le istruzioni, vedere il manuale utente del dispositivo Bluetooth.

- L'Air Track viene scollegato.
- Quando l'Air Track è scollegato dal dispositivo Bluetooth, l'Air Track visualizza **BT DISCONNECTED** sul display frontale.

Per scollegare l'Air Track dal dispositivo Bluetooth

Premere il tasto **(F.)** sul pannello anteriore dell'Air Track per passare **BT** a un altro modo o per disattivare l'Air Track.

- Il dispositivo Bluetooth collegato deve attendere un certo tempo per ottenere una risposta dall'Air Track prima di terminare la connessione.
(Il tempo necessario a scollegarsi può differire a seconda del dispositivo Bluetooth)
- Il dispositivo attualmente collegato viene scollegato.



- In modo di connessione Bluetooth, la connessione cade se la distanza tra l'Air Track e il dispositivo Bluetooth supera 5 metri.
- Se il dispositivo Bluetooth torna nel campo di ricezione effettivo e poi si ricollega dopo essersi disconnesso, è possibile riavviarlo per ripristinare il collegamento con il dispositivo Bluetooth.
- L'air Track si spegne automaticamente dopo 20 minuti in modo Ready.

SOUNDSHARE (SOLO PER IL MODELLO HW-F355)

Questa sezione spiega come collegare il Crystal Surround Air Track a una TV SAMSUNG compatibile Bluetooth.

Per collegare il Crystal Surround Air Track a una TV Samsung compatibile Bluetooth

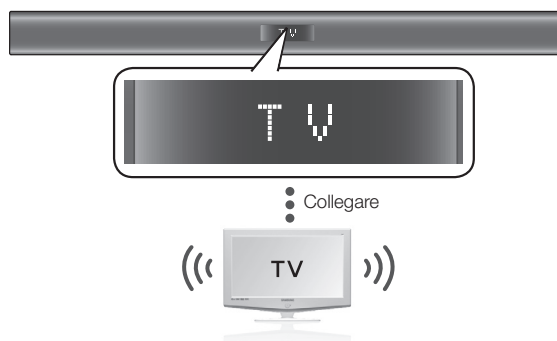

Toccare il tasto **(F.)** per selezionare il modo **TV**, quindi collegare la TV al Crystal Surround Air Track.

- L'unità riproduce l'audio dalla TV quando è collegata alla TV.
- Se si cambia il modo SoundShare della TV o lo si disattiva, si sentirà nuovamente l'audio dalla TV.

<Per collegarsi alla TV>

Per riprodurre l'audio della TV sull'Air Track attraverso la connessione Bluetooth, è necessario collegare innanzitutto il sistema ad una TV compatibile Bluetooth. Una volta stabilita la connessione, le relative informazioni vengono registrate e conservate e in seguito non vengono più visualizzati messaggi sulla connessione Bluetooth. Avvicinare l'Air Track alla TV prima di effettuare la connessione.

funzioni

1. Accendere la TV Samsung e l'Air Track.
 - Impostare Aggiungi nuovo dispositivo del menu Impostazioni SoundShare della TV su On.
2. Quando si passa dall'Air Track alla **TV** viene visualizzato un messaggio che chiede se si desidera procedere alla connessione Bluetooth. Sullo schermo della TV viene visualizzato il messaggio "[Samsung] AirTrack".
3. Selezionando **<Yes (Si)>** sulla schermata della TV, la connessione con Air Track viene completata.
 - Se, dopo aver stabilito la connessione, si cambia il modo TV, viene instaurato automaticamente il collegamento con la TV.
 - Sull'Air Track, passando dal modo TV ad un altro modo, la connessione SoundShare viene annullata.
 - Per annullare la connessione esistente nel SAT e collegare il SAT a un'altra TV,
 - Premere per 5 secondi il tasto **PLAY/PAUSE (RIPRODUCI/PAUSA)** del SAT nel modo di ingresso TV per annullare la connessione esistente. A questo punto è possibile stabilire una connessione a una TV diversa.
 - È possibile regolare il volume e silenziare utilizzando il telecomando TV o SAT in modo SoundShare.



- Raggio di azione del SoundShare della TV
 - campo di connessione raccomandato: entro 50cm
 - raggio d'azione raccomandato: entro 5m
- Se la distanza tra il SAT e la TV Samsung è superiore a 5m, la connessione o l'audio possono subire interruzioni. In questo caso, collegarsi nuovamente al dispositivo Bluetooth entro il raggio d'azione.
- Prima di utilizzare questa funzione assicurarsi che il modo SoundShare della TV Samsung sia attivato.
- I tasti **PLAY (RIPRODUCI), NEXT (SUCC), PREV (PREC), STOP (STOP)** non funzionano in modo SoundShare.
- Funzione Standby Bluetooth attiva
 - L'Air Track viene attivata automaticamente quando si accende la TV se la TV e l'Air Track sono stati collegati con la funzione SoundShare
 - Questa funzione può essere attivata/disattivata premendo il tasto **(F.)** del pannello frontale per almeno 5 secondi quando l'AirTrack viene spento. Disattivando questa funzione il prodotto si spegne automaticamente, ma non si riaccende automaticamente.
 - Questa funzione è supportata dalle TV prodotte dal 2013.
- La funzione SoundShare è supportata dai modelli selezionati prodotti dal 2012. Controllare se la TV supporta la funzione. Per ulteriori informazioni, vedere la Guida utente della TV.

USB

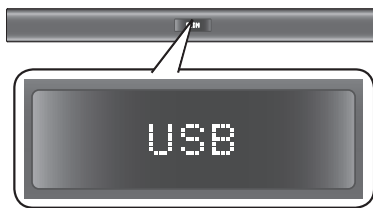

1. Collegare il dispositivo USB alla porta USB a lato dell'unità.
2. Premere il tasto **(F.)** sul pannello anteriore dell'Air Track ripetutamente finché non compare **USB**.
3. **USB** appare sulla schermata di visualizzazione e poi scompare.
 - La connessione Crystal Surround Air Track è completa.
 - Si spegne automaticamente (Spegnimento automatico disattivato) se per più di 20 minuti non viene collegato nessun dispositivo USB.

Avant de connecter un périphérique USB

Tenere presente quanto segue:

- Se la cartella del nome file di un dispositivo USB supera 10 caratteri, non viene visualizzata sul OLED.
- Questo prodotto può non essere compatibile con alcuni tipi di supporto di memorizzazione USB.
- Sono supportati file system FAT16 e FAT32.
 - Il file system NTFS non è supportato.

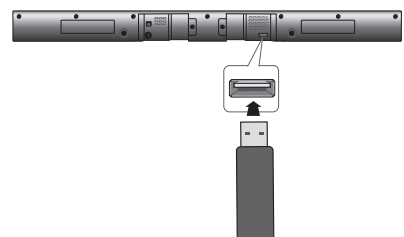

- Collegare un dispositivo USB direttamente alla porta USB del prodotto. In caso contrario può verificarsi un problema di compatibilità USB.
- Non collegare più dispositivi di memorizzazione al prodotto attraverso un lettore multischede. Potrebbe non funzionare correttamente.
- I protocolli PTP per videocamere digitali non sono supportati.
- Non rimuovere il dispositivo USB mentre viene letto.
- I file musicali protetti da DRM (MP3, WMA) provenienti da un sito Web commerciale non vengono riprodotti.
- Gli HDD esterni non sono supportati.
- I telefoni cellulari non sono supportati.
- Elenco della compatibilità

Formato	Codec
*.mp3	MPEG 1 Layer2
	MPEG 1 Layer3
	MPEG 2 Layer3
*.wma	Wave_Format_MSAudio1
	Wave_Format_MSAudio2
*.aac	AAC
	AAC-LC
	HE-AAC
*.wav	-
*.Ogg	OGG 1.1.0
*.Flac	FLAC 1.1.0, FLAC 1.2.1

※ Supporta frequenze di campionamento oltre i 16 kHz

UTILIZZO DEL TELECOMANDO



Riproduzione/pausa/stop

Durante la riproduzione, premere il tasto ►||, ■.

- Premere di nuovo il tasto ►|| per arrestare temporaneamente la riproduzione del file. Premere il tasto ►|| per riprodurre il file selezionato.
- Per interrompere la riproduzione, premere il tasto Stop (■) durante la riproduzione.



Riproduzione a salti avanti/indietro

Durante la riproduzione, premere il tasto ◀◀, ▶▶.

- Sono presenti più file, premendo il tasto ▶▶ viene selezionato il file successivo.
- Se sono presenti più file, premendo il tasto ◀◀ viene selezionato il file precedente.



Utilizzo della funzione REPEAT

La ripetizione della riproduzione consente di riprodurre ripetutamente un file, di ripetere tutti i file, di ripetere i file in modo casuale o di disattivare la funzione di ripetizione.

Premere il tasto **REPEAT**.

- **REPEAT OFF** : Annulla la riproduzione ripetuta.
- **REPEAT FILE** : Ripete la riproduzione di una traccia
- **REPEAT ALL** : Ripete la riproduzione di tutte le tracce
- **REPEAT RANDOM** : Riproduce le tracce in ordine casuale. (Una traccia già riprodotta può essere riprodotta nuovamente).



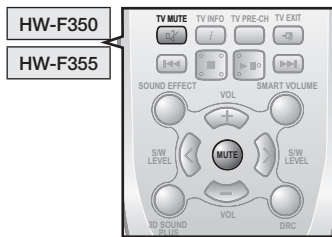

- È possibile impostare la funzione REPEAT durante la riproduzione della musica dall'unità USB.



Disattivazione dell'audio

Questa funzione è utile se si deve rispondere al campanello o a una telefonata.

1. Per disattivare l'audio dell'unità, premere il tasto **MUTE** del telecomando.
2. Per disattivare l'audio del televisore, premere il tasto **TV MUTE** () del telecomando.
3. Premere nuovamente il tasto **MUTE / TV MUTE** () del telecomando (oppure premere il tasto **VOLUME +/-**) per riattivare l'audio.



Utilizzo della funzione 3D SOUND PLUS

La funzione 3D Sound Plus aggiunge profondità e il senso dello spazio al suono.

Premere **3D SOUND PLUS** sul telecomando.

- Ogni volta che si preme questo tasto, la selezione cambia nella sequenza indicata di seguito : 3D SOUND PLUS OFF ➔ 3D SOUND PLUS MUSIC ➔ 3D SOUND PLUS MOVIE



- Quando si attiva la funzione 3D Sound Plus, la funzione Sound Effect (Effetti Audio) commuta automaticamente su OFF.



Uso della funzione SMART VOLUME

Questa funzione regola e stabilizza il livello del volume in modo che non possa cambiare improvvisamente in caso di cambio di canale o di passaggio di scena.

Premere **SMART VOLUME** sul telecomando.

- Ogni volta che si preme questo tasto, la selezione cambia nella sequenza indicata di seguito : SMART VOLUME ON ➔ SMART VOLUME OFF



Uso della funzione Sound effect (Effetti audio)

È possibile scegliere tra 7 diversi modi audio - MUSIC, NEWS, DRAMA, CINEMA, SPORTS, GAME, e OFF (Suono Originale) - a seconda del tipo di contenuti che si intende ascoltare.

Premere **SOUND EFFECT** sul telecomando.

- Selezionare il modo **OFF** per ascoltare il suono originale.



- Raccomandiamo di selezionare un effetto audio a seconda del materiale sorgente e del proprio gusto personale.
- Quando si seleziona un effetto audio (eccetto OFF (OFF)), la funzione 3D Sound Plus si disattiva automaticamente.



Utilizzo della funzione S/W LEVEL

È possibile regolare il volume di base con il tasto S/W Level sul telecomando.

1. Premere il tasto **S/W LEVEL** sul telecomando.
2. Sul display appare **"SW 0"**
3. Premere il pulsante **< >** sul tasto **LEVEL** (LIVELLO) per aumentare o ridurre il volume del subwoofer. È possibile impostarlo tra SW -6 e SW +6.

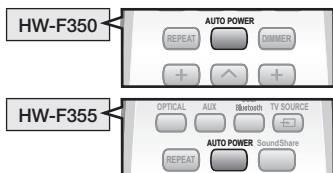

Utilizzo della funzione AUTO POWER LINK

Il Crystal Surround Air Track si attiva automaticamente quando si accende il televisore o un dispositivo collegato all'Air Track mediante cavo ottico.

Premere il tasto **AUTO POWER** sul telecomando dell'unità.

- La funzione di collegamento in spegnimento automatico si attiva e si disattiva ogni volta che si preme **AUTO POWER**.

AUTO POWER LINK	Display
ATTIVATA	POWER LINK ON
DISATTIVATA	POWER LINK OFF



- Se un televisore o qualsiasi dispositivo collegato con Air Track con cavo ottico è spento e non vi è un ingresso digitale, Air Track si spegne dopo 20 minuti.

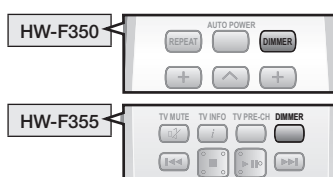

Utilizzo della funzione DIMMER

Premere Dimmer per regolare la luminosità del display.

Premere **DIMMER** sul telecomando di questa unità.

- Ogni volta che si preme questo tasto, la selezione cambia nella sequenza indicata di seguito : DIMMER ON ➔ DIMMER OFF



Uso della funzione AUDIO SYNC

Il video può sembrare in ritardo rispetto all'audio se Air Track è collegato a un televisore digitale.

Se si verifica questo inconveniente, regolare il ritardo dell'audio per sincronizzarlo con il video.

Premere **AUDIO SYNC +/-** sul telecomando di questa unità.

- È possibile impostare un ritardo dell'audio compreso tra 0 ms e 300 ms premendo i tasti +, -.



- Nei modi USB (USB), TV (TV) o BT (BT), la funzione Audio Sync (Sincronia audio) può non funzionare.



Utilizzo della funzione DRC

Questa funzione effettua il bilanciamento tra i suoni più alti e quelli più bassi. Questa funzione permette di apprezzare l'audio Dolby Digital quando si guardano film a basso volume di notte.

Premere **DRC** sul telecomando di questa unità.

- Ogni volta che si preme questo tasto, la selezione cambia nella sequenza indicata di seguito : DRC STANDARD ➔ DRC MAX ➔ DRC MIN

funzioni

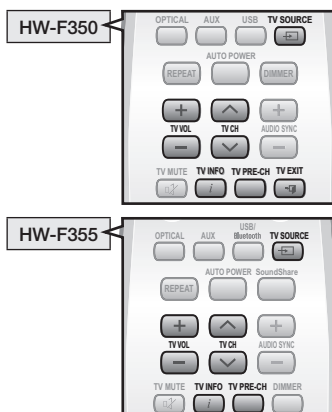

Uso delle funzioni del televisore (Solo con TV Samsung)

- Premere **TV SOURCE** sul telecomando per cambiare la sorgente di ingresso della TV.
- Premere il tasto **TV INFO** sul telecomando per visualizzare le informazioni sul canale TV.
- Premere il tasto **TV CH** sul telecomando per selezionare il canale televisivo.
- Premere il tasto **TV VOL** sul telecomando per aumentare o ridurre il volume.
- Usare il tasto **TV PRE-CH** per passare al canale TV precedente nel modo TV.
- Per uscire dal menu della TV, utilizzare il tasto **TV EXIT**. (funziona in modo analogo al tasto EXIT del telecomando della TV).



- Premendo il tasto **SoundShare**, l'audio della TV viene trasmesso attraverso il sistema Air Track mediante una connessione Bluetooth. L'Air Track controlla anche il volume audio, la qualità del suono, ecc.
- Il telecomando può comandare soltanto televisori SAMSUNG.

AGGIORNAMENTO SOFTWARE

È possibile che Samsung offra in futuro aggiornamenti per la versione del firmware di Crystal Surround Air Track.

Se viene offerto un aggiornamento, è possibile aggiornare il firmware collegando un'unità USB su cui è memorizzato l'aggiornamento del firmware alla porta USB dell'air Track.

Se sono presenti diversi file di aggiornamento, questi devono essere caricati singolarmente sull'unità USB e utilizzati uno alla volta per aggiornare il firmware.

Visitare il sito Samsung.com oppure contattare il call center Samsung per ulteriori informazioni sullo scaricamento dei file di aggiornamento.

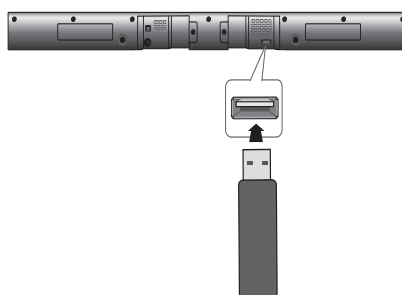

- Inserire un'unità USB con l'aggiornamento firmware nella porta USB dell'unità principale.
- Attenzione a non scollegare l'alimentazione o rimuovere l'unità USB durante l'applicazione degli aggiornamenti. L'unità principale si spegne automaticamente al termine dell'aggiornamento del firmware. Al termine dell'aggiornamento del software, vengono ripristinate le impostazioni predefinite. Si consiglia di prendere nota delle impostazioni effettuate in modo da poterle reimpostare facilmente dopo l'aggiornamento.
- Una volta terminato l'aggiornamento del software del prodotto, spegnerlo e tenere premuto il tasto (■) per un istante per resettare il prodotto.
- Se non si riesce ad effettuare l'aggiornamento del firmware, si raccomanda di formattare il dispositivo USB in FAT16 e riprovare.
- Ai fini dell'aggiornamento non formattare i dati USB in NTFS perché non è un file system supportato.
- A seconda del costruttore, alcuni dispositivi memorizzazione USB potrebbero non essere supportati.

risoluzione dei problemi

Prima di rivolgersi all'assistenza, eseguire i controlli indicati di seguito.

Sintomo	Controllo	Rimedio
L'unità non si accende.	<ul style="list-style-type: none"> • Il cavo di alimentazione è collegato alla presa? 	<ul style="list-style-type: none"> • Collegare la spina alla presa.
Una funzione non si attiva quando viene premuto il tasto.	<ul style="list-style-type: none"> • Nell'aria è presente elettricità statica? 	<ul style="list-style-type: none"> • Scollegare e ricollegare la spina.
L'audio non viene riprodotto.	<ul style="list-style-type: none"> • L'unità è collegata correttamente al televisore? • La funzione di disattivazione dell'audio è attivata? • Il volume è regolato sul minimo? 	<ul style="list-style-type: none"> • Collegarli correttamente. • Premere il tasto di disattivazione dell'audio per ripristinarlo. • Regolare il volume.
Quando viene selezionata la funzione, l'immagine non viene visualizzata sul televisore.	<ul style="list-style-type: none"> • Il televisore è collegato correttamente? 	<ul style="list-style-type: none"> • Collegarlo correttamente.
Il telecomando non funziona.	<ul style="list-style-type: none"> • Le batterie sono scariche? • La distanza tra il telecomando e l'unità principale è troppo elevata? 	<ul style="list-style-type: none"> • Sostituire le batterie. • Avvicinarsi all'unità.
L'audio dei canali sinistro/ destro è invertito.	<ul style="list-style-type: none"> • I cavi di uscita audio sinistro/ destro del televisore sono collegati correttamente? 	<ul style="list-style-type: none"> • Controllare il canale sinistro/ destro e collegarlo/i correttamente.
Il SoundShare (connessione TV) non è riuscito.	<ul style="list-style-type: none"> • La TV supporta SoundShare? • Il firmware della TV è aggiornato? • Si è verificato un errore durante la connessione? • Ripristinare il MODO TV ed effettuare di nuovo il collegamento. 	<ul style="list-style-type: none"> • La funzione SoundShare è supportata dai modelli TV Samsung commercializzati dopo il 2012. Controllare se la TV supporta la funzione. • Aggiornare la TV all'ultimo firmware. • Contattare il call center. • Premere il tasto ► per 5 secondi per resettare il prodotto.

appendice

SPECIFICHE

Nome del modello		HW-F350 / HW-F355	
GENERALE	USB		5V/0,5A
	Peso	Unità principale	1,75 kg
		Subwoofer (PS-EW1-1)	3,0 kg
	Dimensioni (L x A x P)	Unità principale	943 x 49 x 59,9 mm
		Subwoofer (PS-EW1-1)	152 x 300 x 284 mm
	Temperatura di esercizio		Da +5°C a +35°C
	Umidità di esercizio		10 % e 75 %
AMPLIFICATORE	Potenza di uscita nominale	Unità principale	30W/CH, 8OHM, THD = 10%, 1kHz
		Subwoofer (PS-EW1-1)	60W, 30OHM, THD = 10%, 100Hz
	Rapporto S/N (ingresso analogico)		60dB
	Separazione (1kHz)		50dB

* I valori rapporto S/N, distorsione, separazione e sensibilità utile si basano sulla misurazione secondo gli standard AES (Audio Engineering Society).

*: Specifica nominale

- Samsung Electronics Co., Ltd si riserva il diritto di modificare le specifiche senza preavviso.
- Peso e dimensioni sono approssimativi.
- Per l'alimentazione e il consumo di energia, vedere l'etichetta applicata al prodotto.

<solo per il modello HW-F355>



Samsung Electronics dichiara che questo Crystal Surround Air Track è conforme ai requisiti essenziali e ad altre disposizioni rilevanti della direttiva 1999/5/EC.

La dichiarazione di conformità ufficiale è reperibile al sito <http://www.samsung.com>, andare su Support (Supporto) > Search Product Support (Cerca supporto prodotto) e inserire il nome del modello. Questo apparecchio può essere utilizzato in tutti i Paesi dell'UE.



Contatta SAMSUNG WORLD WIDE

Se avete commenti o domande sui prodotti Samsung, contattate il Servizio Clienti Samsung.

Area	Centro di contatto ☎	Sito Web
AUSTRIA	0810 - SAMSUNG (7267864, € 0.07/min)	www.samsung.com
BELGIUM	02-201-24-18	www.samsung.com/be (Dutch) www.samsung.com/be_fr (French)
BOSNIA	051 133 1999	www.samsung.com
BULGARIA	07001 33 11, normal tariff	www.samsung.com
CROATIA	062 SAMSUNG (062 726 786)	www.samsung.com
CZECH	800 - SAMSUNG (800-726786) Samsung Electronics Czech and Slovak s.r.o., Oasis Florenc, Sokolovská 394/17, 180 00, Praha 8 till 8.2.2013 . From 8.2.2013: Samsung Electronics Czech and Slovak, s.r.o. V Parku 2343/24, 148 00 - Praha 4	www.samsung.com
DENMARK	70 70 19 70	www.samsung.com
FINLAND	030-6227 515	www.samsung.com
FRANCE	01 48 63 00 00	www.samsung.com/fr
GERMANY	0180 5 SAMSUNG bzw. 0180 5 7267864* (*0,14 €/Min. aus dem dt. Festnetz, aus dem Mobilfunk max. 0,42 €/Min.)	www.samsung.com
CYPRUS	8009 4000 only from landline (+30) 210 6897691 from mobile and land line	www.samsung.com
GREECE	80111-SAMSUNG (80111 726 7864) only from land line (+30) 210 6897691 from mobile and land line	www.samsung.com
HUNGARY	06-80-SAMSUNG(726-7864)	www.samsung.com

Area	Centro di contatto ☎	Sito Web
ITALIA	800-SAMSUNG(726-7864)	www.samsung.com
LUXEMBURG	261 03 710	www.samsung.com
MONTENEGRO	020 405 888	www.samsung.com
NETHERLANDS	0900-SAMSUNG (0900-7267864) (€ 0,10/Min)	www.samsung.com
NORWAY	815 56480	www.samsung.com
POLAND	0 801-1SAMSUNG(172-678) * lub +48 22 607-93-33 ** * (całkowity koszt połączenia jak za 1 impuls według taryfy operatora) ** (koszt połączenia według taryfy operatora)	www.samsung.com/pl
PORTUGAL	808 20-SAMSUNG (808 20 7267)	www.samsung.com
ROMANIA	08008 SAMSUNG (08008 726 7864) TOLL FREE No.	www.samsung.com
SERBIA	+381 11 321 6899 (old number still active 0700 7267864)	www.samsung.com
SLOVAKIA	0800 - SAMSUNG(0800-726 786)	www.samsung.com
SPAIN	902 - 1 - SAMSUNG (902 172 678)	www.samsung.com
SWEDEN	0771 726 7864 (SAMSUNG)	www.samsung.com
Switzerland	0848 - SAMSUNG(7267864, CHF 0.08/min)	www.samsung.com/ch (German) www.samsung.com/ch_fr (French)
U.K	0330 SAMSUNG (7267864)	www.samsung.com
EIRE	0818 717100	www.samsung.com
LITHUANIA	8-800-77777	www.samsung.com/lt
LATVIA	8000-7267	www.samsung.com/lv
ESTONIA	800-7267	www.samsung.com/ee



[Corretto smaltimento delle batterie del prodotto]

(Applicabile nei Paesi con sistemi di raccolta differenziata)

Il simbolo riportato sulla batteria o sulla sua documentazione o confezione indica che le batterie di questo prodotto non devono essere smaltite con altri rifiuti al termine del ciclo di vita. Dove raffigurati, i simboli chimici Hg, Cd o Pb indicano che la batteria contiene mercurio, cadmio o piombo in quantità superiori ai livelli di riferimento della direttiva UE 2006/66. Se le batterie non vengono smaltite correttamente, queste sostanze possono causare danni alla salute umana o all'ambiente.

Per proteggere le risorse naturali e favorire il riutilizzo dei materiali, separare le batterie dagli altri tipi di rifiuti e utilizzare il sistema di conferimento gratuito previsto nella propria area di residenza.



Corretto smaltimento del prodotto (rifiuti elettrici ed elettronici)

(Applicabile nei Paesi con sistemi di raccolta differenziata)

Il simbolo riportato sul prodotto, sugli accessori o sulla documentazione indica che il prodotto e i relativi accessori elettronici (quali caricabatterie, cuffia e cavo USB) non devono essere smaltiti con altri rifiuti al termine del ciclo di vita. Per evitare eventuali danni all'ambiente o alla salute causati dallo smaltimento dei rifiuti non corretto, si invita l'utente a separare il prodotto e i suddetti accessori da altri tipi di rifiuti, conferendoli ai soggetti autorizzati secondo le normative locali.

Gli utenti domestici sono invitati a contattare il rivenditore presso il quale è stato acquistato il prodotto o l'autorità competente per tutte le informazioni relative alla raccolta differenziata di questo tipo di materiali.

Gli utenti professionali (imprese e professionisti) sono invitati a contattare il proprio fornitore e verificare i termini e le condizioni del contratto di acquisto. Questo prodotto e i relativi accessori elettronici non devono essere smaltiti unitamente ad altri rifiuti commerciali.



Come membro del programma ENERGY STAR, Samsung ha stabilito che il prodotto e i modelli del prodotto soddisfano le direttive ENERGY STAR sull'efficienza energetica.

AH68-02614L-00