



READ AND SAVE THESE IMPORTANT INSTRUCTIONS

Whole Room Air Circulator Owner's Guide

LESEN SIE DIESE WICHTIGEN ANWEISUNGEN UND BEWAHREN SIE DIESE AUF

Luftzirkulator für den ganzen Raum, Betriebsanleitung

LIRE ET CONSERVER CES INSTRUCTIONS IMPORTANTES

Guide de l'utilisateur du ventilateur intégral de pièce

LEES DEZE BELANGRIJKE INSTRUCTIES DOOR EN BEWAAR ZE

Handleiding voor de eigenaar van de Whole Room Air Circulator

LEGGERE E CONSERVARE QUESTE IMPORTANTI ISTRUZIONI

Guida per il ventilatore per l'intera stanza

LEIA E CONSERVE ESTAS INSTRUÇÕES IMPORTANTES

Manual do proprietário da ventoinha de circulação do ar de toda a divisão

LEA Y TENGA EN CUENTA ESTAS INSTRUCCIONES IMPORTANTES

Guía del propietario del Circulador de Aire para toda la habitación

PREČTĚTE SI TYTO DŮLEŽITÉ POKYNY A USCHOVEJTE JE

Návod k použití cirkulátoru vzduchu pro celou místnost

LÁS OCH SPARA DESSA VIKTIGA INSTRUKTIONER

Bruksanvisning för ägare av Air Circulator för hela rummet

TIETO DŮLEŽITÉ INŠTRUKCIE SI PREČÍTAJTE A USCHOVAJTE

Návod na používanie celoizbového ventilátora vzduchu

Designed and engineered in Andover, Kansas U.S.A.

Entwickelt und konstruiert in Andover, Kansas U.S.A.

Conception et mise au point effectués à Andover, au Kansas, É.-U.

Ontworpen en vervaardigd in Andover, Kansas, USA

Progettato e realizzato ad Andover, Kansas, U.S.A.

Desenhado e projectado em Andover, Kansas, EUA.

Diseño realizado en Andover, Kansas.

Andover, Kansas ABD'de tasarlanmış ve geliştirilmiştir.

Navrženo a zkonstruováno v Andoveru, Kansas, USA.

Designad och konstruerad i Andover, Kansas U.S.A.

Dizajn a návrh v Andoveri, Kansas, USA.

Whole Room Circulation	4
Important Instructions	5
Before Initial Use.....	10
Set Up	12
Cleaning and Maintenance	13
Disposal.....	13
Troubleshooting	14
Additional Product Information	15
Warranty.....	14

Deutsch p. 17
Français p. 31

Nederlands p. 46
Italiano p. 61

Português p. 76
Español p. 90

Czech p. 105
Swedish p. 120

Slovak p. 135

Trust.

It is said that trust isn't given, but earned. For decades Vornado has been earning the trust of our customers by offering them only the best. Vornado provides the highest level of performance, coupled with the highest level of support available. Complete satisfaction with no exceptions – this is Vornado's promise to you. On behalf of myself and the entire staff at our Kansas, U.S.A. headquarters – thank you for selecting Vornado.

Sincerely,
Randy Brillhart
CEO, Vornado Air



Leaders In Airflow Technology™

Whole Room Circulation

Maximize your cooling efficiency.



Typical Fan

Vornado Air Circulator

A Vornado circulates all the air in the room so everyone is comfortable. Air in motion feels cooler than air that is stagnant. By providing whole room circulation, a Vornado allows you to turn the thermostat up 2.8° C - saving energy and money - without sacrificing comfort.

IMPORTANT INSTRUCTIONS

READ ALL INSTRUCTIONS BEFORE USING.

This owner's guide and any additional inserts are considered part of the product. They contain important information about safety, use, and disposal. Before using the product, please familiarize yourself with all operating and safety instructions. Please keep all documents for future reference and pass these documents on, together with the product, to any future owner.

The following Warning messages are throughout this owners guide:

⚠ DANGER

DANGER indicates a hazard with a HIGH level of risk which, if not avoided, will result in death or serious injury. Please pay special attention to any instructions given to avoid this threateningly dangerous risk.

⚠ WARNING

WARNING indicates a hazard with a MEDIUM level of risk which, if not avoided, could result in death, serious injury, minor or moderate injury or potential property damage.

⚠ IMPORTANT INSTRUCTIONS

Important Notes indicate additional information that will assist in the care of handling of the device.

INTENDED USE: This product is intended to circulate the air in indoor living spaces only. This product is not intended for commercial or industrial uses.

IMPORTANT INSTRUCTIONS

READ ALL INSTRUCTIONS BEFORE USING.

The manufacturer assumes no responsibility for damage caused by failure to follow these instructions or improper product use. Any such actions will invalidate the product warranty.

WARNING – When using electrical appliances, basic precautions should always be followed to reduce the risk of fire, electric shock and injury to persons, including the following:

 **WARNING:**

Risk from Unintended Use and Handling. Please take care to follow these guidelines to avoid risks to people or property.

- **Do Not** use this product outdoors or directly exposed to weather.
- **Do Not** use this device in tropical humid climates. If the product is brought in from the

cold to a warm area (e. g., during transport), condensation can occur within the unit. Let the device reach room temperature, before using it.

- **Do Not** use this product on wet surfaces. Do not use this product in a bathtub, shower or locate product where it may fall into a bathtub, laundry, swimming pool or other water container.
- **Do Not** immerse this product in water or allow water to drip into the motor housing.
- **Do Not** use near furnaces, fireplaces, stoves or other high-temperature heat sources.
- **Do Not** position this product too close to draperies or other loose fabrics as they may be drawn into the product, cutting off airflow and damaging the motor.
- **Do Not** carry this product by the cord, or use the cord as a handle as it can damage internal wiring. Do not unplug product by pulling on

IMPORTANT INSTRUCTIONS

READ ALL INSTRUCTIONS BEFORE USING.

cord or place the cord under strain. To unplug, grasp the plug, not the power cord.

- **Do Not** run cord under carpeting. Do not cover cord with throw rugs, runners, or similar coverings. Do not route cord under furniture or appliances. Arrange cord away from traffic area and where it will not be tripped over. To avoid a tripping hazard, safely coil/store the power cord.

ELECTRICAL CONNECTION: Only a proper 230V~50Hz AC outlet may be used to connect to public power supply.

 **DANGER**

Risk from Electrical Shock. Contact with wires or components that are under voltage could be potentially fatal!

- **Do Not** touch the product with wet or damp hands.
- **Do Not** operate any product with a damaged cord or plug or after the product malfunctions, has been dropped or damaged in any manner. Discard product, or return to authorized service facility for examination and/or repair in order to avoid a hazard.
- If the supply cord is damaged, it must be replaced by the manufacturer or its service agent or a similarly qualified person in order to avoid a hazard.
- **Do Not** stretch the power cord or put the cord under strain.
- **Do not** insert or allow foreign objects to enter any input or output opening as they may cause risk of electric shock or fire, or damage the product.

IMPORTANT INSTRUCTIONS

READ ALL INSTRUCTIONS BEFORE USING.

- Turn off all controls before unplugging. Unplug from wall outlet if not in use for extended periods of time.
- **Do Not** open appliance housing. To avoid risk of shock, all service and/or repairs must be done by a Vornado Authorized Service Center. Only original replacement parts may be used.
- For safety reasons, always unplug the unit in the event of a thunderstorm.

WARNING

Risk from Improper Installation. Please take care to follow these guidelines to avoid risks to people or property.

- Ensure that wall power outlet is easily accessible so unit can be disconnected during an emergency.

- To reduce the risk of fire or electrical shock, do not use this product with any external (solid state) speed control device.
- To reduce the risk of fire or electric shock and injury to persons, do not use in a window.

WARNING

Risk to Children and Other at Risk Groups of People.

- This appliance can be used by children aged from 8 years and above and persons with reduced physical, sensory or mental capabilities or lack of experience and knowledge if they have been given supervision or instruction concerning use of the appliance in a safe way and understand the hazards involved.
- Children shall not play with the appliance.

IMPORTANT INSTRUCTIONS

READ ALL INSTRUCTIONS BEFORE USING.

- Cleaning and user maintenance shall not be made by children without supervision.
- This product and its packaging material are not toys and should be kept out of reach of children.

Information Regarding the EC Declaration of Conformity

This product conforms with all relevant and necessary EC directives, including:

- Low Voltage Directive (LVD)
- Electromagnetic Compatibility Directive (EMC)
- Energy Related Product Directive (ErP)
- Restriction of Hazardous Substances Directive (RoHS)
- Registration, Evaluation, Authorisation, and

Restriction of Chemicals (REACH)

The complete Declaration of Conformity is registered and can be obtained from the importer.



SAVE THESE INSTRUCTIONS

Please keep all documents for future reference and pass these documents on, together with the product, to any future owner.

Before Initial Use

Preparing the product for use

- For best performance and safety, position product so airflow is not obstructed.
- Before use, check appliance for visible damage. Do not operate appliance if there is evidence of damage to device or if the device has been dropped.

⚠ IMPORTANT INSTRUCTIONS

As a result of a chemical reaction, it is possible for product feet to leave a visible residue on the furniture. The product should therefore not be placed on furniture surfaces without suitable protection.

Installing Protective Feet

Use the feet to protect floors when using your air circulator on uncarpeted surfaces such as hardwood, vinyl, or tile. The feet are simple to install and will help maintain the whisper-quiet operation.

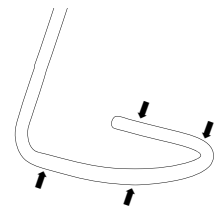

Cushion Ring Feet (Model 783 only)

The cushion ring feet are packaged separately in the box. To install, roll or clip all feet onto the base and space evenly. For balanced support it is recommended to use 4 ring feet.

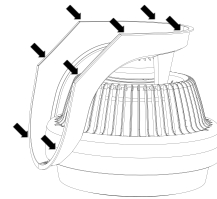

Cushion Pads (Model 733/735 only)

- Use guide marks on base bottom for location.
1. Place 4 pads over the 4 edge bends.
 2. Place 2 pads on each of the curved ends.

STAND ASSEMBLY (Model 683)

1. Your circulator's power cord is already threaded through the tubes and base assembly. Be careful to ensure the cord is not interfering or binding.
2. Push the Circulator Head into the Pole. Push until the Lock Release Button (B) snaps through the Hole (C).
3. Remove the Fastening Nut (D) secured on the underside of the base. Rotate Fastening Nut counter-clockwise to remove.
4. Assemble Legs onto the base of Pole by pushing each Leg onto the grooves (E). Replace Fastening Nut (D) by rotating clockwise to secure all the Legs in place.



Before Initial Use

HEIGHT ADJUSTMENT (31 - 38 INCHES)

1. Support the Circulator Head (A) with one hand. Use your other hand to loosen the Adjustment Collar (B) by gently rotating it counter-clockwise.
2. Slowly raise or lower the Pole to the desired height and secure into position by rotating the Adjustment Collar clockwise until tight.

Note: Before adjusting the height or rotating the head, check that the power cord is not tangled and able to move freely.

After adjusting height, ensure that the Adjustment Collar is fully tightened and engaged to ensure Circulator Head does not rotate and bind power cord.

Set Up

When To Use – Saves Energy Year-Round

Summer: Use your Air Circulator with your home's air conditioning system to create brisk, comforting air movement. This breeze will eliminate stagnant air and remove body heat to make you feel cooler.

With Vornado Air Circulators, you can save money on energy bills by raising your thermostat several degrees and still maintaining the same comfort level.

Use with central or window air conditioning



Push cool air up stairs

Spring & Fall: Your Air Circulator can make the indoors as fresh and pleasant as the outdoors. Place the Air Circulator near an open window, sliding door or French door to take full advantage of mild temperatures and seasonal breezes.

Circulate fresh outdoor air



Even room temperature

Winter: Position your Air Circulator in a place with unobstructed upward air movement. Run it only as fast as necessary to lower the heated air from the ceiling – but not fast enough to create a draft. Or, use your Air Circulator with other available heat sources (furnace vents, wood stoves or baseboard heaters) to circulate their warmth, taking full advantage of all available heat in the room. Do not point the Air Circulator at open flames.

Increase the efficiency of heating sources



Replace cold floor air with warm ceiling air

Where to Use

Air Circulator

Ideal Rooms

500 series	Kitchen, Smaller Bedroom, Dorm Room, Office Cubicle
VFAN and 600 series	Den, Home Office, Hearth Room, Dining Room, Average Bedroom
660 and 700 series	Living Room, Master Bedroom, Family Room, Recreation Room Workshop/Hobby Room, Sunroom

How To Use

1. Position your Air Circulator so the beam of air has an unobstructed path from one side of the room to the other.
2. Set speed to medium and allow a few minutes for an airflow pattern to be established. (Different airflow patterns can be established by changing the location, angle and speed of the Air Circulator.)
3. Adjust the speed accordingly until a desired comfort level is achieved. You will quickly determine the precise amount of circulation required to maintain your personal comfort in a given room for the prevailing temperature and humidity conditions. Once you discover the added comfort of air circulation, you will use your Vornado Air Circulator season after season.

Note: With initial use, for a brief period, a light odor accumulation can occur. This is normal and completely harmless.

Cleaning and Maintenance

Because your product moves a substantial amount of air, it will need regular cleaning to remove lint, dust and grime. Never clean the product in any manner other than instructed in this owner's guide.

WARNING

Observe the following safety information to avoid risks and property damage.

- ▶ **Do** unplug your product before cleaning.
- ▶ **Do Not** use gasoline, thinners, solvents, ammonias or other chemicals for cleaning.
- ▶ **Do Not** attempt to repair or replace parts.

Refer to back page for your Authorized Service Center.



The motor is permanently lubricated and requires no oiling.

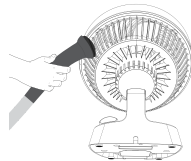

To clean motor cap and inlet ribs: Use a common household vacuum. Do not use water to clean these parts of the Air Circulator.



To clean base: Wipe with a damp cloth.

Disposal

IMPORTANT NOTES



PACKAGE RECYCLING: The packaging protects the appliance from transport damage. The packaging materials are selected from the point of view of their environmental friendliness and disposal technology and are therefore recyclable.

- ▶ Dispose of all packaging materials in an environmentally responsible manner.



WEEE Recycling

- ▶ **Waste Electrical and Electronic Equipment Disposal:** This marking indicates that this product should not be disposed with other household wastes throughout the EU. To prevent possible harm to the environment or human health from uncontrolled waste disposal, recycle it responsibly to promote the sustainable reuse of material resources. To return your used device, please use the return and collection systems or contact the retailer where the product was purchased. They can take this product for environmental safe recycling.

Troubleshooting

Problem	Possible Cause and Solution
Unit fails to power on.	Unit is not plugged in. Plug Power Cord into electrical outlet.
	Ensure unit fan speed setting is selected.
	Unit is damaged or in need of repair. Cease usage and unplug. Contact Consumer Service for assistance.
	The outlet is worn or damaged. Try another outlet or contact a qualified electrician.
Airflow is weak or slow.	Unit set to a low speed setting. Adjust to a higher speed setting.
	Airflow is blocked. Remove obstruction.
	Adjust direction of airflow towards the user.
GFCI has tripped.	Under certain conditions, it is possible for a reset GFCI (Ground Fault Circuit Interrupter) outlet to trip when the user is changing speeds on a Vornado circulator. In this event, change to an outlet that is not connected to a GFCI device. It could also indicate a weak or defective GFCI outlet. Contact a qualified electrician to check the GFCI outlet.

Additional Product Information

Model(s):			530-E	533-EU	573-EU	630-E	633-EU	660	683-EU	733/735-EU2	783-EU2	VFAN-EU
Description	Symbol	Unit	Value	Value	Value	Value	Value	Value	Value	Value	Value	Value
Input Voltage		V	220 - 240	220 - 240	220 - 240	220 - 240	220 - 240	220 - 240	220 - 240	220 - 240	220 - 240	230
Mains Voltage Frequency		Hz	50	50	50	50	50	50	50	50	50	50
Protection Class		Class	II /	II /	II /	II /	II /	II /	II /	II /	I /	I /
Dimensions		W x H x D (cm)	24.8 x 23.5 x 32.4	17.5 x 24.4 x 29.0	25.4 x 26.2 x 18.3	22.5 x 30.5 x 34.5	21.8 x 30.5 x 34.5	34.3 x 39.4 x 29.8	46.8 x 95.9 x 46.8	35.6 x 38.1 x 40.6	43.2 x 106.7 x 40.6	30.5 x 34.8 x 22.1
Weight		Approx. (g)	1810	1810	1720	2630	2630	3300	2960	3740	4930	3520
Fan Power Input	P	Watts (W)	44.3	48.1	38.1	55.1	60.2	49.4	60.2	96.0	96.0	36.9
Maximum Fan Flow Rate	F	m ³ /min	13.53	13.13	12.19	26.30	18.78	29.80	18.78	42.99	42.99	25.78
Service Value	SV	(m ³ /min)/W	0.31	0.27	0.32	0.48	0.31	0.60	0.31	0.45	0.45	0.70
Standby Power Consumption	P _{SB}	Watts (W)	0.0	0.0	0.0	0.0	0.0	0.23	0.0	0.0	0.0	0.0
Emitted Sound Level	L _{WA}	dB(A)	60.5	65.0	62.2	62.8	64.5	65.2	64.5	68.2	68.2	60.3
Maximum Air Velocity	c	m/sec	2.17	3.91	3.60	3.09	4.37	4.84	4.37	5.12	5.12	3.05
Measurement Standard For Service Value	IEC 60879: 1986 corr(1992) GB/T 13380-2007											
Contact Details For Obtaining More Information	Vornado Air LLC 415 East 13th Street Andover, KS 67002 USA											



Whole Room Circulator • 5 Year Limited Warranty

Warranty and repair terms and conditions

You will receive a voluntary five-year manufacturer's warranty from date of purchase on materials and workmanship of the product.

The manufacturer assumes no responsibility for damage caused by failure to follow these instructions or improper product use. Any such actions will invalidate the product warranty.

This warranty does not apply to defects resulting from abuse of the Product, modification, alteration, repair or service of the Product by anyone other than Vornado or an Authorized Service Center, mishandling, improper maintenance, commercial use of the Product, damages which occur in shipment or are attributed to acts of God.

Any unauthorized product modification, repair by unauthorized repair center, or use of non-approved replacement parts is not recommended and any consequences will not be covered by support services or product warranties.

Exclusions are damages through inappropriate use or use of the product not according to the manual. For example, but not limited to: If the product is exposed to wetness, extreme temperatures, environmental conditions, corrosion, oxidation, if liquids are spilled over the device, if chemical substances impact the product or through other incidents that are not within the reasonable range of influence of the manufacturer.

Prerequisite for processing in the service department is the submission of a receipt or an invoice.

All technical information, data and instructions for the installation, connection and operation contained in these instructions for use correspond to the latest available information at time of printing.

The contents of this manual may differ slightly from the actual product. Observe any additional supplements.

All company names and product names are trademarks of their respective owners. © All rights reserved.

© 2015 Vornado Air LLC Andover, KS 67002
 Specifications subject to change without notice.
 Vornado® is a trademark owned by Vornado Air LLC.

Refer to Warranty Certificate and back page for Importer Information and your Authorized Service Center.

Luftzirkulation Für Den Gesamten Raum.....	18
Wichtige Anweisungen	19
Vor Dem Ersten Gebrauch.....	24
Einrichtung.....	26
Reinigung Und Wartung	27
Entsorgung.....	27
Fehlerbehebung.....	28
Zusätzliche Produktinformationen.....	29
Garantie	30

Vertrauen.

Man sagt, dass Vertrauen nicht geschenkt sondern verdient wird. Seit Jahrzehnten verdienen wir bei Vornado uns das Vertrauen unserer Kunden, da wir ihnen stets nur das Beste anbieten. Vornado bietet höchste Leistung und setzt auf bestmöglichen Kundendienst. Vollste Zufriedenheit ohne Ausnahme - Dies ist Vornados Garantie für Sie. Im Namen der gesamten Belegschaft unserer Firma in Andover, Kansas U.S.A. - Vielen Dank, dass Sie sich für Vornado entschieden haben.

Herzlichst,
Randy Brillhart
CEO, Vornado Air



Leaders In Airflow Technology™

Luftzirkulation für den gesamten Raum

Maximieren Sie Ihre Kühlleistung.



Typischer Ventilator

Vornado Luftzirkulator

Ein Vornado zirkuliert die gesamte Luft im Raum und schafft ein angenehmes Raumklima für alle Anwesenden. Bewegte Luft fühlt sich kühler an als unbewegte Luft. Durch die geschaffene Luftzirkulation im Raum, können Sie Ihre Klimaanlage 2,8° C höher einstellen und sparen auf diese Weise Strom und Geld ohne auf Komfort zu verzichten.

WICHTIGE ANWEISUNGEN

LESEN SIE DIESE WICHTIGEN ANWEISUNGEN UND BEWAHREN SIE DIESE AUF

Diese Gebrauchsanleitung und alle weiteren Ergänzungen werden als Teil des Produkts erachtet. Sie enthalten wichtige Hinweise zur Sicherheit, Verwendung und Entsorgung. Bitte machen Sie sich vor der Verwendung des Produkts mit allen Betriebs- und Sicherheitshinweisen vertraut. Bitte bewahren Sie alle Dokumente für die Zukunft auf und reichen Sie diese zusammen mit dem Produkt an etwaige zukünftige Besitzer weiter.

Die folgenden Warnhinweise werden in dieser Betriebsanleitung wiederholt verwendet:

⚠️ ACHTUNG

ACHTUNG weist auf eine Gefahrenquelle mit hohem Risiko hin, die bei Missachtung zum Tod oder zu schweren Verletzungen führen kann. Bitte beachten Sie alle Hinweise, um dieses gefährliche Risiko zu vermeiden.

⚠️ WARNUNG

WARNUNG weist auf eine Gefahr mit MITTELGROSSEM Risiko hin, die bei Missachtung zum Tod, zu schweren Verletzungen, zu leichten oder mittelschweren Verletzungen und zu möglichen Sachschäden führen kann.

⚠️ WICHTIGE ANWEISUNGEN

Wichtige Hinweise geben zusätzliche Informationen zur Nutzung und Wartung des Gerätes.

VERWENDUNGSZWECK: Dieses Produkt zirkuliert die Luft in Wohnräumen. Es ist nicht für gewerbliche oder industrielle Zwecke bestimmt. Der Hersteller übernimmt keine Verantwortung für Schäden, die durch Nichtbeachtung dieser Anleitung oder unsachgemäße Anwendung

WICHTIGE ANWEISUNGEN

LESEN SIE DIESE WICHTIGEN ANWEISUNGEN UND BEWAHREN SIE DIESE AUF

verursacht wurden. Im Falle derartiger Handlungen erlischt die Produktgarantie.

WARNUNG – Bei der Verwendung elektrischer Geräte sollten stets grundlegende Vorsichtsmaßnahmen getroffen werden, um das Risiko von Feuer, Stromschlägen und Verletzungen zu reduzieren, einschließlich der folgenden:

WARNUNG

Gefahr durch unsachgemäße Verwendung und Handhabung. Bitte befolgen Sie diese Richtlinien, um Risiken für Personen und Gegenstände zu vermeiden.

- Verwenden Sie dieses Produkt nicht im Freien oder in Bereichen, wo es der Witterung ausgesetzt ist.
- Verwenden Sie dieses Gerät nicht in

feucht-tropischen Klimazonen. Wenn das Produkt aus der Kälte in einen warmen Raum gebracht wird (z. B. beim Transport), kann sich Kondenswasser im Gerät ansammeln. Warten Sie mit der Verwendung, bis das Gerät die Zimmertemperatur erreicht hat.

- Verwenden Sie das Gerät nicht auf nassen Oberflächen. Verwenden Sie es nicht in der Badewanne, in der Dusche oder an Orten, wo es in eine Badewanne, ein Waschbecken, ein Schwimmbad oder in andere Wasserbehälter fallen kann.
- Tauchen Sie das Gerät nicht in Wasser und lassen Sie kein Wasser in das Motorgehäuse tropfen.
- Verwenden Sie es nicht in der Nähe von Öfen, Kaminen oder anderen Hochtemperatur-Wärmequellen.
- Stellen Sie das Gerät nicht zu nah an Vorhängen auf, da diese in das hintere Gitter gezogen werden, den Luftstrom unterbrechen

WICHTIGE ANWEISUNGEN

LESEN SIE DIESE WICHTIGEN ANWEISUNGEN UND BEWAHREN SIE DIESE AUF

und den Motor beschädigen können.

- Tragen Sie das Gerät nicht an der Schnur und verwenden Sie das Kabel nicht als Griff, um nicht die Elektronik im Gehäuseinneren zu beschädigen. Ziehen Sie das Gerät nicht am Kabel aus der Steckdose und belasten Sie das Kabel nicht. Ziehen Sie das Gerät am Stecker aus der Dose, nicht am Netzkabel.
- Verlegen Sie keine Netzkabel unter Teppichböden. Bedecken Sie Kabel nicht mit Teppichen, Läufern oder ähnlichen Abdeckungen. Verlegen Sie keine Netzkabel unter Möbeln oder Geräten. Verlegen Sie das Netzkabel fernab von Verkehrsflächen, um Stolperunfälle zu vermeiden. Rollen Sie das Netzkabel auf, um eine Stolpergefahr zu vermeiden.

STROMANSCHLUSS: Schließen Sie das Gerät nur an einer korrekt installierten Netzsteckdose mit 230V~50Hz an.

ACHTUNG

Gefahr von Stromschlägen. Das Berühren von stromführenden Drähten oder Bauteilen könnte tödlich sein!

- Berühren Sie das Gerät nicht mit nassen oder feuchten Händen.
- Verwenden Sie kein Gerät mit beschädigten Kabeln oder Steckern, nach Störungen oder wenn das Gerät heruntergefallen ist oder in irgendeiner Weise beschädigt wurde. Entsorgen Sie das Gerät oder geben Sie es bei einer autorisierten Servicestelle zur Prüfung und/oder Reparatur ab, um Unfällen vorzubeugen.
- Ziehen Sie nicht am Stromkabel und belasten Sie es nicht.
- Stecken Sie keine Fremdkörper in Belüftungs- oder Auslass-Öffnungen, da dies einen Stromschlag oder Brand verursachen kann und

WICHTIGE ANWEISUNGEN

LESEN SIE DIESE WICHTIGEN ANWEISUNGEN UND BEWAHREN SIE DIESE AUF

das Gerät beschädigt.

- Schalten Sie das Gerät vollständig aus, bevor Sie den Netzstecker ziehen. Ziehen Sie das Gerät aus der Steckdose, wenn es über längere Zeit nicht in Gebrauch ist.
- Öffnen Sie nicht das Gehäuse. Um das Risiko eines Stromschlags zu vermeiden müssen alle Service- und Reparaturarbeiten von einem autorisierten Vornado-Servicecenter durchgeführt werden. Es dürfen nur Original-Ersatzteile verwendet werden.
- Aus Sicherheitsgründen sollten Sie bei einem Gewitter immer den Netzstecker ziehen.

⚠️ WARNUNG

Gefahr durch unsachgemäße Montage. Bitte befolgen Sie diese Richtlinien, um Risiken für Personen und Gegenstände zu vermeiden.

- Achten Sie darauf, dass die Wandsteckdose

leicht zugänglich ist, um das Gerät im Notfall schnell vom Strom trennen zu können.

- Um die Gefahr eines Brands oder elektrischen Schlages zu verringern, verwenden Sie dieses Produkt nicht mit einem Solid-State-Steuergerät zur Geschwindigkeitsregelung.
- Um die Gefahr von Bränden oder elektrischen Schlägen und Verletzungen zu verringern, betreiben Sie das Gerät nicht in einem Fenster.

⚠️ WARNUNG

Gefahren für Kinder und andere Risikogruppen.

- Dieses Gerät kann von Kindern ab 8 Jahren und von Personen mit eingeschränkten physischen, sensorischen oder geistigen Fähigkeiten oder bei mangelnder Erfahrung und Wissen verwendet werden, wenn diese dabei beaufsichtigt werden oder ausführliche

WICHTIGE ANWEISUNGEN

LESEN SIE DIESE WICHTIGEN ANWEISUNGEN UND BEWAHREN SIE DIESE AUF

Anweisungen zur Benutzung des Geräts erhalten haben und sich der Gefahren bewusst sind.

- Kinder dürfen nicht mit dem Gerät spielen.
- Das Gerät darf nicht von unbeaufsichtigten Kindern gewartet oder gereinigt werden.
- Das Gerät und die Verpackungsmaterialien sind kein Spielzeug und sollten außerhalb der Reichweite von Kindern aufbewahrt werden.

Informationen über die EG-Konformitätserklärung

Dieses Produkt erfüllt alle relevanten und erforderlichen EG-Richtlinien, einschließlich:

- Niederspannungsrichtlinie (LVD)
- Richtlinie für elektromagnetische Verträglichkeit (EMV)
- Energieproduktrichtlinie (ErP)
- RoHS-Richtlinie (Verbot von gefährlichen

Stoffen)

- REACH-Richtlinie (Registrierung, Bewertung und Zulassung von Chemikalien)

Die vollständige Konformitätserklärung wurde eingereicht und kann über den Importeur bezogen werden.



HEBEN SIE DIESE ANLEITUNG AUF

Bitte bewahren Sie alle Dokumente für die Zukunft auf und reichen Sie diese zusammen mit dem Produkt an etwaige zukünftige Besitzer weiter.

Vor Dem Ersten Gebrauch

Das Produkt vorbereiten für den Einsatz

- Für Optimale Leistung und Sicherheit positionieren Sie das Produkt so, das der Luftstrom nicht behindert wird.
- Überprüfen Sie das Gerät vor der Verwendung auf sichtbare Schäden.

WICHTIGE ANWEISUNGEN

Infolge einer chemischen Reaktion ist es möglich, dass die Gerätefüße einen sichtbaren Rückstand auf Möbeln hinterlassen. Daher sollte das Gerät nicht ohne geeigneten Schutz auf Möbeloberflächen gestellt werden.

Schutzfüße befestigen

Verwenden Sie die Füße zum Schutz von Böden, wenn Sie Ihren Luftzirkulator auf Oberflächen ohne Teppich betreiben, wie Parkett, Laminat oder Fliesen. Die Füße sind einfach zu installieren und unterstützen den flüsterleisen Betrieb.

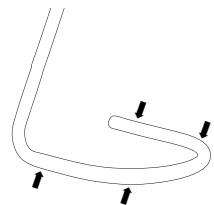

Gedämpfte Ringfüße

(nur für Modell 783)

Die gedämpften Ringfüße sind separat in der Box verpackt. Zur Installation rollen oder knipsen Sie alle Füße auf den Standfuß und verteilen Sie diese gleichmäßig.

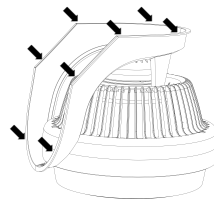

Polsterkissen

(nur für Modell 733/735)

Verwenden Sie die Leitmarkierungen auf der Standfuß-Unterseite zur Positionierung.

1. Befestigen Sie 4 Kissen an den 4 Randbeugen.
2. Befestigen Sie jeweils 2 Kissen an der gebogenen Enden.

MONTAGE DES STÄNDERS

(Modell 683)

1. Das Netzkabel Ihres Zirkulators ist bereits durch die Röhren und den Fuß gefädelt. Achten Sie darauf, dass das Kabel nicht stört oder befestigt ist.
2. Drücken Sie das Kopfteil des Zirkulators in die Stange. Drücken Sie solange, bis der Entriegelungsknopf (B) im Loch (C) einrastet.
3. Entfernen Sie die Befestigungsmutter (D) an der Unterseite der Basis. Drehen Sie die Befestigungsmutter gegen den Uhrzeigersinn, um sie zu entfernen.
4. Montieren Sie die Füße an der Unterseite der Stange, indem Sie sie jeweils auf die Nuten (E) stecken. Befestigen Sie nun die Befestigungsmutter (D) wieder durch Drehen im Uhrzeigersinn, um alle Füße zu befestigen.

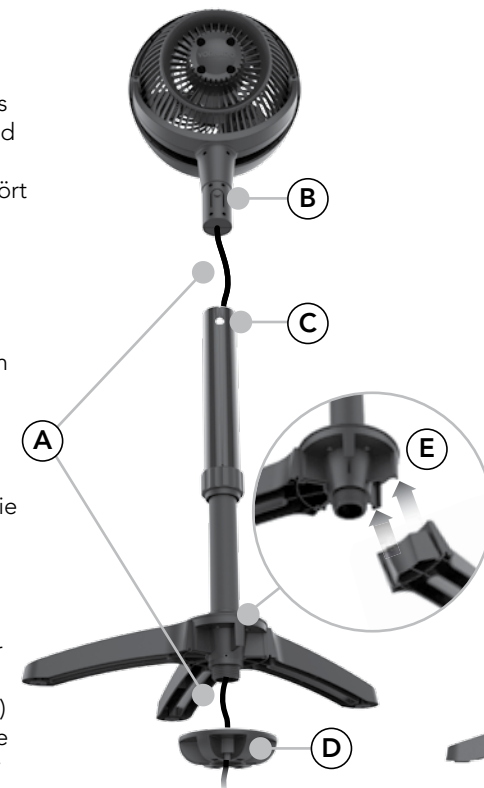

Vor Dem Ersten Gebrauch

HÖHENVERSTELLUNG

(78 – 97 cm)

1. Stützen Sie das Kopfteil des Zirkulators (A) mit einer Hand ab. Lockern Sie mit der anderen Hand den Einstellring (B) durch leichtes Drehen gegen den Uhrzeigersinn.
2. Heben oder senken Sie die Stange vorsichtig auf die gewünschte Höhe und ziehen Sie den Einstellring im Uhrzeigersinn fest an, um die Position zu sichern.

Hinweis: Achten Sie vor dem Einstellen der Höhe oder dem Drehen des Kopfteils darauf, dass das Netzkabel nicht verheddert ist und sich frei bewegen kann.

Vergewissern Sie sich nach dem Einstellen der Höhe, dass der Einstellring vollständig angezogen ist und fest sitzt, damit das Kopfteil des Zirkulators sich nicht drehen kann.

Einrichtung

So sparen Sie Energie - das ganze Jahr

Sommer Verwenden Sie Ihren Luftzirkulator zusammen mit Ihrer Klimaanlage, um angenehme, frische Luftbewegung zu schaffen. Die erzeugte Brise beseitigt stillstehende Luft und hilft Ihrem Körper bei der Abgabe von Körperwärme, damit Sie sich erfrischter fühlen. In dem Sie Ihren Luftzirkulator zusammen mit Ihrer Klimaanlage oder einem geöffneten Fenster verwenden, müssen Sie Ihre Klimaanlage nicht so kühl einstellen und sparen so Stromkosten.

Mit Fenster oder Klimaanlage verwenden



Befördert kühle Luft aufwärts

Frühling und Herbst Stellen Sie den Luftzirkulator in die Nähe eines offenen Fensters oder einer Schiebetür auf, um die milden Temperaturen und angenehm frischen Brisen auch Innen genießen zu können.

Zirkuliert frische Außenluft



Gleichmäßige Raumtemperatur

Winter Stellen Sie den Luftzirkulator an einem Ort mit freiem Luftzug nach oben auf. Stellen Sie ihn nur so stark ein, dass die an der Decke angestaute, warme Luft abgesenkt wird, aber nicht so schnell, dass ein Luftstrom entsteht. Alternativ können Sie Ihren Luftzirkulator mit beliebigen, anderen verfügbaren Wärmequellen verwenden (z.B. Ofenrohre, Holzöfen, Fußbodenheizungen) um deren Wärme mit der gesamten Raumluft zu zirkulieren und so die gesamte Raumtemperatur anzuheben. So können Sie das Thermostat Ihrer Heizgeräte etwas herunter drehen und sparen kostbare Energie. Richten Sie den Luftzirkulator nicht auf offene Flammen.

Steigert die Effizienz von Heizquellen



Tauscht die kalte Bodenluft mit warmer Deckenluft aus

Einsatzorte

Luftzirkulator

Ideale Räume

500er-Serie

Küche, kleines Schlafzimmer, Kinderzimmer, Büro-Arbeitsnischen

VFAN und 600er-Serie

Arbeitszimmer, Heimbüro, Kaminzimmer, Esszimmer, Schlafzimmer

660 und 700er Serie

Wohnzimmer, Elternschlafzimmer, Familienzimmer, Hobbyraum, Werkraum, Wintergarten

Erste Schritte

1. Positionieren Sie den Luftzirkulator so, dass der Luftstrahl ohne Unterbrechung von einer Seite des Raums zur anderen strömen kann.
2. Stellen Sie eine mittlere Geschwindigkeit ein und warten Sie ein paar Minuten, bis der Luftstrom einem festen Muster folgt. (Unterschiedliche Strömungsmuster können durch Veränderungen an Position, Winkel und Geschwindigkeit des Luftzirkulators erzielt werden.)
3. Passen Sie die Geschwindigkeit entsprechend an, bis der gewünschte Komfort erreicht ist. Sie werden schnell die genaue Stufe der Zirkulation herausfinden, die benötigt wird, um Ihren persönlichen Komfort in einem bestimmten Raum für die jeweils herrschende Temperatur und Luftfeuchtigkeit zu gewährleisten. Sobald Sie den zusätzlichen Komfort der Luftzirkulation entdeckt haben, werden Sie Ihren Vornado Luftzirkulator zu jeder Jahreszeit wieder benutzen.

Reinigung und Wartung

Da dieses Gerät eine erhebliche Menge an Luft bewegt, benötigt es regelmäßige Reinigung, um Fusseln, Staub und Schmutz zu entfernen. Reinigen Sie das Gerät niemals in einer anderen Weise als in dieser Anleitung angegeben.

⚠️ WARNUNG

Beachten Sie die folgenden Sicherheitshinweise, um Gefahren und Sachschäden zu vermeiden.

- Trennen Sie Ihren Zirkulator vor der Reinigung vom Strom.
- Verwenden Sie kein Benzin, Verdüner, Lösungsmittel oder andere Chemikalien bei der Reinigung.
- Versuchen Sie nicht, Teile zu reparieren oder zu ersetzen.

Auf der Rückseite finden Sie Ihr autorisiertes Service-Center.



Der Motor ist dauergeschmiert und muss nicht geölt werden.

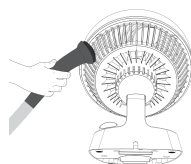

Reinigung von Motorkappe und Einlassrippen: Verwenden Sie einen normalen Staubsauger. Verwenden Sie kein Wasser bei der Reinigung dieser Teile des Luftzirkulators.



Reinigung des Standfuß: Mit einem feuchten Tuch abwischen.

Entsorgung

WICHTIGE ANWEISUNGEN



VERPACKUNGSRECYCLING: Die Verpackung schützt das Gerät vor Transportschäden. Die Verpackungsmaterialien wurden im Hinblick auf ihre Umweltfreundlichkeit und komfortable Entsorgung ausgewählt und sind daher recycelbar.

- Entsorgen Sie alle Verpackungsmaterialien auf eine umweltverträgliche Weise.



WEEE Recycling

- **Elektro- und Elektronik-Altgeräte Entsorgung:** Diese Markierung weist darauf hin, dass dieses Produkt in der EU nicht mit dem Hausmüll entsorgt werden darf. Um mögliche Schäden für die Umwelt oder die menschliche Gesundheit durch unkontrollierte Müllbeseitigung zu vermeiden und die nachhaltige Wiederverwertung von Rohstoffen zu fördern bitten wir Sie um ein verantwortungsbewusstes Recyceln des Geräts. Für die Rückgabe Ihres Altgerätes nutzen Sie bitte die Rückgabe- und Sammelsysteme oder kontaktieren Sie den Händler, bei dem das Produkt erworben haben. Dieser kann das Produkt auf umweltfreundliche und sichere Weise recyceln.

Fehlerbehebung

Problem	Mögliche Ursache und Lösung
Gerät lässt sich nicht einschalten.	Das Gerät ist nicht mit dem Stromnetz verbunden. Stecken Sie den Netzstecker des Gerätes in eine Steckdose.
	Vergewissern Sie sich, dass die Ventilatorzahl korrekt eingestellt ist.
	Gerät ist beschädigt oder muss repariert werden. Gerät ausschalten und vom Stromnetz trennen. Kontaktieren Sie den Kundendienst.
Luftstrom ist schwach oder langsam.	Steckdose ist abgenutzt oder beschädigt. Probieren Sie eine andere Steckdose oder wenden Sie sich an einen qualifizierten Elektriker.
	Gerät ist auf eine niedrige Geschwindigkeit eingestellt. Stellen Sie eine höhere Geschwindigkeit ein.
	Der Luftstrom wird blockiert. Hindernis entfernen.
Der FI-Schutzschalter wurde ausgelöst.	Passen Sie den Luftstrom in Richtung des Benutzers an.
	Unter bestimmten Bedingungen kann ein FI-Schutzschalter (Fehlerstromschutzschalter) auslösen, wenn der Benutzer die Geschwindigkeitseinstellung an einem Vornado-Zirkulator ändert. Verwenden Sie in diesem Fall eine Steckdose, die nicht mit einem FI-Schutzschalter versehen ist. Es könnte sich auch um einen fehlerhaften Schutzschalter handeln. Wenden Sie sich an einen qualifizierten Elektriker, um die Steckdose und den Schutzschalter zu überprüfen.

Zusätzliche Produktinformationen

Modell(e):			530-E	533-EU	573-EU	630-E	633-EU	660	683-EU	733/735-EU2	783-EU2	VFAN-EU
Beschreibung	Zeichen	Gerät	Wert	Wert	Wert	Wert	Wert	Wert	Wert	Wert	Wert	Wert
Eingangsspannung		V	220 - 240	220 - 240	220 - 240	220 - 240	220 - 240	220 - 240	220 - 240	220 - 240	220 - 240	230
Netzspannungsfrequenz		Hz	50	50	50	50	50	50	50	50	50	50
Schutzklasse		Class	II /	II /	II /	II /	II /	II /	II /	II /	I /	I /
Größe		W x H x D (cm)	24.8 x 23.5 x 32.4	17.5 x 24.4 x 29.0	25.4 x 26.2 x 18.3	22.5 x 30.5 x 34.5	21.8 x 30.5 x 34.5	34.3 x 39.4 x 29.8	46.8 x 95.9 x 46.8	35.6 x 38.1 x 40.6	43.2 x 106.7 x 40.6	30.5 x 34.8 x 22.1
Gewicht		Ca. (g)	1810	1810	1720	2630	2630	3300	2960	3740	4930	3520
Lüfterleistung	P	Watt (W)	44.3	48.1	38.1	55.1	60.2	49.4	60.2	96.0	96.0	36.9
Maximale Lüfterdurchflussrate	F	m ³ /min	13.53	13.13	12.19	26.30	18.78	29.80	18.78	42.99	42.99	25.78
Gebrauchswert	SV	(m ³ /min)/W	0.31	0.27	0.32	0.484	0.31	0.60	0.31	0.45	0.45	0.70
Standby-Stromverbrauch	P _{SB}	Watt (W)	0.0	0.0	0.0	0.0	0.0	0.23	0.0	0.0	0.0	0.0
Schallleistungspegel	L _{WA}	dB(A)	60.5	65.0	62.2	62.8	64.5	65.2	64.5	68.2	68.2	60.3
Maximale Luftgeschwindigkeit	c	m/sec	2.17	3.91	3.60	3.09	4.37	4.84	4.37	5.12	5.12	3.05
Maß-Standard für Gebrauchswert	IEC 60879: 1986 corr(1992) GB/T 13380-2007											
Kontaktinformationen, um weitere Informationen zu erhalten	Vornado Air LLC 415 East 13th Street Andover, KS 67002 USA											



Luftzirkulator für den ganzen Raum • 5 Jahre Garantie

Garantie- und Reparaturbedingungen

Der Hersteller gewährt eine Fünf-Jahres-Garantie ab Kaufdatum auf Material und Verarbeitung des Produkts.

Der Hersteller übernimmt keine Verantwortung für Schäden, die durch Nichtbeachtung dieser Anleitung oder unsachgemäße Anwendung verursacht wurden. Im Falle derartiger Handlungen erlischt die Produktgarantie.

Diese Garantie gilt nicht für Mängel, die aufgrund von Missbrauch des Produkts, Modifikation, Veränderung, Reparatur oder Wartung des Produkts von jemand anderem als Vornado oder einem autorisierten Fachhändler, oder durch falsche Handhabung, unsachgemäße Wartung oder kommerzielle Nutzung des Produktes entstehen. Schäden, die beim Versand oder infolge höherer Gewalt auftreten, sind ebenfalls nicht abgedeckt.

Unerlaubte Änderungen am Gerät, Reparaturen durch nicht autorisierte Personen und die Verwendung von nicht zugelassenen Ersatzteilen sind nicht empfohlen und werden weder von Supportleistungen noch von Produktgarantien abgedeckt.

Ausgeschlossen sind auch sämtliche Schäden aufgrund von unsachgemäßer Handhabung oder Verwendung des Produkts entgegen den Hinweisen der Bedienungsanleitung. Beispielsweise, aber nicht darauf beschränkt: Wenn das Produkt Nässe, extremen Temperaturen, Umwelteinflüssen, Korrosion, Oxidation ausgesetzt wird; wenn Flüssigkeiten in das Gerät geschüttet werden; wenn das Gerät

chemischen Substanzen ausgesetzt wird; andere Ereignisse, die nicht im Einflussbereich des Herstellers liegen.

Die Voraussetzung für eine Bearbeitung in der Service-Abteilung ist die Vorlage einer Quittung oder Rechnung.

Sämtliche in dieser Gebrauchsanweisung enthaltenen technischen Informationen, Daten und Hinweise für die Installation, den Anschluss und den Betrieb entsprechen den neuesten verfügbaren Informationen zum Zeitpunkt der Drucklegung.

Der Inhalt dieses Handbuchs kann geringfügig von dem tatsächlichen Produkt abweichen. Beachten Sie alle Ergänzungen.

Alle Firmennamen und Produktnamen sind Warenzeichen der jeweiligen Eigentümer. © Alle Rechte vorbehalten.

© 2015 Vornado Air LLC Andover, KS 67002
Spezifikationen können ohne Ankündigung geändert werden.
Vornado® ist ein Warenzeichen von Vornado Air LLC.

Informationen und Kontaktmöglichkeiten für Ihren zuständigen Importeur und Ihr autorisiertes Service-Center finden Sie auf dem Garantiezertifikat und auf der Rückseite.

Ventilateur Pour Toute La Pièce.....	32
Instructions Importantes.....	33
Avant La Première Utilisation	39
Configuration	41
Nettoyage Et Entretien	42
Mise Au Rebut.....	42
Dépannage.....	43
Autres Renseignements Sur Le Produit.....	44
Garantie	45

La Confiance.

La confiance ne se donne pas, elle se mérite, et depuis des dizaines d'années, Vornado a gagné la confiance des clients en leur offrant uniquement ce qu'il y a de mieux. Vornado offre un niveau de rendement supérieur, associé au meilleur soutien disponible. La marque Vornado a commencé à gagner la confiance de ces clients depuis les années 40 par la fabrication de produits offrant un fonctionnement supérieur. Aujourd'hui, Vornado poursuit cet héritage de confiance – une innovation à la fois. Profitez du rendement de Vornado à l'année avec notre ligne complète de produits de conditionnement d'air supérieurs.

Cordialement,
Randy Brillhart
CEO, Vornado Air



Leaders In Airflow Technology™

Ventilateur Pour Toute la Pièce

Efficacité optimale en termes de refroidissement.



Ventilateur Typique **Ventilateur Vornado**

Un appareil Vornado fait circuler l'air de la pièce au complet afin d'assurer le confort de tout un chacun. L'air qui circule semble plus frais que l'air qui stagne. En faisant circuler tout l'air de la pièce, un appareil Vornado vous permet donc de régler le thermostat à environ 2,8° C de plus, ce qui vous fait économiser de l'énergie et de l'argent, sans perte de confort.

INSTRUCTIONS IMPORTANTES

LISEZ ET CONSERVEZ CES INSTRUCTIONS

Le présent guide d'utilisation et tout autre encart sont considérés comme faisant partie du produit. Ils contiennent des informations importantes sur la sécurité, l'utilisation et la mise au rebut du produit. Avant d'utiliser le produit, veuillez vous familiariser avec toutes les instructions relatives à son fonctionnement et à la sécurité. Veuillez conserver tous les documents pour consultation ultérieure et les remettre, avec le produit, au prochain propriétaire.

Les messages d'avertissement suivants apparaissent dans le présent guide d'utilisation :

⚠ DANGER

DANGER indique une situation dangereuse comportant un degré ÉLEVÉ de risque qui, si elle n'est pas évitée, causera la mort

ou des blessures graves. Veuillez porter particulièrement attention aux instructions qui visent à éviter ce risque important de danger.

⚠ AVERTISSEMENT

AVERTISSEMENT indique une situation dangereuse comportant un degré MOYEN de risque qui, si elle n'est pas évitée, pourrait causer la mort, des blessures graves, des blessures mineures ou modérées ou des dommages matériels potentiels.

⚠ INSTRUCTIONS IMPORTANTES

Les remarques importantes fournissent des renseignements additionnels qui vous aideront à mieux manipuler l'appareil.

INSTRUCTIONS IMPORTANTES

LISEZ ET CONSERVEZ CES INSTRUCTIONS

UTILISATION PRÉVUE : Ce produit est conçu pour faire circuler l'air uniquement dans les pièces intérieures. Il n'est pas conçu pour une utilisation commerciale ou industrielle.

Le fabricant n'assume aucune responsabilité quant aux dommages survenant à la suite du non-respect de ces instructions ou d'une utilisation inadéquate du produit. Ces actions entraîneront l'annulation de la garantie du produit.

AVERTISSEMENT – Lors de l'utilisation d'appareils électriques, il faut toujours suivre des précautions de base afin de réduire le risque d'incendie, de décharge électrique et de blessure, y compris ce qui suit :

AVERTISSEMENT

Risques liés à une utilisation et à une manipulation non prévues. Veuillez suivre attentivement les directives suivantes pour éviter de mettre les gens ou les biens en danger.

- Ne pas utiliser ce produit à l'extérieur et ne pas l'exposer directement aux intempéries.
- Ne pas utiliser cet appareil dans les climats tropicaux humides. Si le produit passe d'un endroit froid à un endroit chaud (par ex., pendant son transport), de la condensation pourrait se former dans l'appareil. Attendre que la température de l'appareil atteigne la température ambiante avant de l'utiliser.
- Ne pas utiliser ce produit sur des surfaces humides ou trempées. Ne pas utiliser ce

INSTRUCTIONS IMPORTANTES

LISEZ ET CONSERVEZ CES INSTRUCTIONS

produit dans une baignoire ou une douche, et ne pas le placer quelque part d'où il pourrait tomber dans une baignoire, une machine à laver, une piscine ou tout autre contenant d'eau.

- Ne pas immerger ce produit dans l'eau et ne pas laisser l'eau dégoutter dans le boîtier du moteur.
- Ne pas utiliser le produit près d'un appareil de chauffage, d'un foyer, d'un four ou d'autres sources de chaleur à température élevée.
- Ne pas placer ce produit trop près des draperies ou d'autres tissus non attachés, car l'appareil pourrait les aspirer par ses ouvertures, ce qui entraverait la circulation d'air et endommagerait le moteur.
- Ne pas se servir du cordon pour transporter ce produit ni utiliser le cordon comme une

poignée, sinon le câblage interne risque d'être endommagé. Ne pas débrancher l'appareil en tirant sur le cordon ni tendre excessivement le cordon. Pour débrancher l'appareil, tirer sur la fiche, pas le cordon.

- Ne pas faire passer le cordon sous un tapis. Ne pas recouvrir le cordon d'une carpe, d'un tapis d'escalier ou de corridor, ou d'un revêtement similaire. Ne pas faire passer le cordon sous un meuble ou un appareil électrique. Faire passer le cordon à l'écart des zones passantes, dans un endroit où il ne peut faire trébucher les gens. Pour éviter de faire trébucher les gens, enrouler/ranger le cordon d'alimentation de façon sûre.

BRANCHEMENT ÉLECTRIQUE : L'appareil peut être branché uniquement dans une prise

INSTRUCTIONS IMPORTANTES

LISEZ ET CONSERVEZ CES INSTRUCTIONS

électrique 230 V~50 Hz CA adéquate reliée au réseau électrique public.

DANGER

Risque de décharge électrique. Tout contact avec des fils ou des composants sous tension peut être fatal!

- Ne pas toucher le produit avec des mains mouillées ou humides.
- Ne pas faire fonctionner un produit si son cordon ou sa fiche sont endommagés, après une défaillance du produit, ou après que le produit est tombé ou a été endommagé d'une quelconque façon. Jeter le produit ou le retourner à un établissement de réparation autorisé pour le faire examiner et/ou réparer afin d'éviter tout danger.

- Ne pas étirer le cordon ni le tendre excessivement.
- Ne pas insérer de corps étrangers dans les orifices d'entrée ou de sortie, et ne pas laisser de corps étrangers pénétrer ces orifices. Le non-respect de cette précaution pourrait causer un risque de décharge électrique ou d'incendie, ou endommager le produit.
- Éteindre toutes les commandes avant de débrancher l'appareil. Débrancher l'appareil de la prise quand il ne sert pas pendant de longues périodes.
- Ne pas ouvrir le boîtier de l'appareil. Pour éviter tout risque de décharge électrique, tous les entretiens et toutes les réparations doivent être effectués par un centre de service autorisé de Vornado. Seules des pièces de rechange originales doivent être utilisées.
- Pour assurer la sécurité, toujours débrancher

INSTRUCTIONS IMPORTANTES

LISEZ ET CONSERVEZ CES INSTRUCTIONS

l'appareil en cas d'orage.

AVERTISSEMENT

Risques liés à une installation inadéquate. Veuillez suivre attentivement les directives suivantes pour éviter de mettre les gens ou les biens en danger.

- S'assurer d'utiliser une prise électrique murale accessible pour qu'il soit possible de débrancher facilement l'appareil en cas d'urgence.
- Afin de réduire les risques d'incendie ou de décharge électrique, ne pas utiliser ce produit avec un dispositif externe de régulation de la vitesse à semi-conducteurs.
- Afin de réduire le risque d'incendie, de décharge électrique et de blessures, ne pas utiliser le produit dans une fenêtre.

AVERTISSEMENT

Dangers pour les enfants et autres personnes à risque.

- Cet appareil peut être utilisé par des enfants âgés d'au moins 8 ans et des personnes dont les capacités physiques, sensorielles ou mentales sont réduites, ou qui manquent d'expérience et de connaissances, pourvu que quelqu'un les surveille ou leur explique la façon sûre d'utiliser l'appareil afin qu'ils comprennent les risques potentiels.
- Les enfants ne doivent pas s'amuser avec cet appareil.
- Les enfants ne doivent pas effectuer le nettoyage ni l'entretien de l'appareil, sauf sous supervision.
- Ce produit et son matériel d'emballage ne

INSTRUCTIONS IMPORTANTES

LISEZ ET CONSERVEZ CES INSTRUCTIONS

sont pas des jouets et doivent être gardés hors de la portée des enfants.

Renseignements au sujet de la déclaration de conformité de la CE

Ce produit est conforme à toutes les directives pertinentes et nécessaires de la CE, y compris :

- la directive « Basse tension » (DBT);
- la directive sur la compatibilité électromagnétique (CEM);
- la directive sur les produits liés à l'énergie (ErP);
- la directive sur la limitation de l'utilisation de certaines substances dangereuses (RoHS);
- la directive sur l'enregistrement, l'évaluation, l'autorisation et la restriction des produits chimiques (REACH).

La déclaration de conformité complète est enregistrée et peut être fournie par l'importateur.



ENREGISTREZ CES INSTRUCTIONS

La déclaration de conformité complète est enregistrée et peut être fournie par l'importateur.

Avant La Première Utilisation

Préparer Le Produit Pour Une Utilisation

- Pour meilleures performances et sécurité, positionner le produit pour la circulation d'air n'est pas obstruée.
- Avant utilisation, vérifiez l'appareil pour dommages visibles. Ne pas utiliser l'appareil si il n'y a preuve de dommages à l'appareil ou j'ai l'appareil est tombé.

INSTRUCTIONS IMPORTANTES

À la suite d'une réaction chimique, il est possible que les pattes du produit laissent un résidu visible sur les meubles. Par conséquent, une protection adéquate doit être posée sur un meuble avant d'y placer le produit.

Installation du Pied Protecteur

Utilisez les pieds pour protéger le sol dans le cas où vous utilisez votre ventilateur sur des surfaces non revêtues tel que sur des planchers à bois dur, en vinyle ou sur du carrelage. Les pieds sont simples à installer et facilitent le maintien d'un fonctionnement ultrasilencieux.

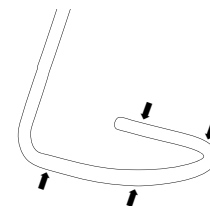

Pieds À Anneaux Coussinets De Butée

(Modèle 783 uniquement) Les pieds à anneaux coussinets de butée sont emballés séparément dans la boîte. Pour les installer, enrroulez ou enclenchez tous les pieds sur la base et la surface de façon homogène.

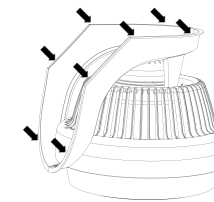

Tampons amortisseurs (Modèles 733/735 uniquement)
Utilisez les marques de repérage sur le fond de base pour l'emplacement.

1. Placez 4 tampons sur les 4 angles de fond.
2. Placez 2 tampons sur chacune des extrémités cintrées.

Avant La Première Utilisation

ASSEMBLAGE DU SUPPORT (Modèle 683)

1. Le cordon d'alimentation de votre ventilateur passe déjà dans l'assemblage de la base et des tubes. Assurez-vous que le cordon ne gêne pas et qu'il y a assez de jeu.
2. Pousser la tête du ventilateur sur le poteau jusqu'à ce que le bouton de dégagement (B) s'emboîte dans le trou (C).
3. Ôter l'écrou de serrage (D) fixé sur le dessous de la base en le tournant en sens antihoraire pour l'enlever.
4. Fixer les pattes sur la base du poteau en poussant chaque patte dans une rainure (E) pour l'y insérer. Remettre l'écrou de serrage (D) en le tournant en sens horaire pour fixer toutes les pattes en place.



RÉGLAGE DE LA HAUTEUR (78,7-96,5 CM)

1. Soutenir la tête du ventilateur (A) d'une main. De l'autre main, desserrer le collier de réglage (B) en le tournant doucement en sens antihoraire.
2. Soulever ou abaisser lentement le poteau jusqu'à ce qu'il soit à la bonne hauteur, puis le fixer en place en tournant le collier de réglage en sens horaire jusqu'à ce qu'il soit bien serré.

Remarque : Avant de modifier la hauteur ou de faire pivoter la tête, assurez-vous que le cordon d'alimentation n'est pas entortillé et qu'il a assez de jeu pour bouger.

Après avoir modifié la hauteur, assurez-vous que le collier de réglage est fermement serré et bloqué afin que la tête du ventilateur ne puisse pas pivoter et tirer sur le cordon d'alimentation.

Quand Utiliser l'Appareil – Économisez de l'Énergie à Longueur d'Année
Été: Utilisez votre ventilateur avec votre système de climatisation afin de créer une circulation d'air vivifiante et confortable. Cette brise éliminera l'air stagnant et réduira la chaleur corporelle pour vous rafraîchir. Grâce aux ventilateurs Vornado, vous pouvez économiser sur vos factures d'électricité en haussant votre thermostat de plusieurs degrés, tout en conservant le même niveau de confort que vous appréciez.



Printemps et Automne: Votre ventilateur peut rendre votre intérieur aussi frais et agréable que la température extérieure. Installez le ventilateur près d'une fenêtre ouverte, d'une porte coulissante ou d'une porte française pour tirer pleinement profit des températures douces et des brises saisonnières.



Hiver: Installez votre ventilateur à un endroit où le déplacement de l'air descendant est exempt de toute obstruction. Faites-le fonctionner aussi vite que nécessaire pour faire abaisser l'air chaud accumulé à la hauteur du plafond – mais pas suffisamment vite pour créer un courant d'air. Ou, utilisez votre ventilateur avec les autres sources de chaleur disponibles (évents d'appareils de chauffage, poêles à bois ou plinthes électriques) afin de faire circuler la chaleur qu'ils dégagent, tirant ainsi pleinement profit de toute la chaleur disponible dans la pièce. Ne dirigez pas le ventilateur vers des flammes nues.



Configuration

Lieux d'Utilisation

Ventilateur	Pièces Privilégiées
serie et 500	Cuisine, chambre de petite dimension, boudoir, bureau à cloisons
VFAN et serie 600	Coin de détente, bureau à la maison, pièce centrale, salle à manger, chambre de moyenne dimension
660 et serie 700	Salon, chambre principale, salle familiale, salle de jeu, atelier/salle de bricolage, solarium

Pour Démarrer

1. Positionnez votre ventilateur de façon à ce que le faisceau d'air ne soit pas obstrué de part et d'autre de la pièce.
2. Réglez la vitesse à la position modérée et allouez quelques minutes pour qu'un modèle de circulation d'air s'établisse. (Des modèles de circulation d'air différents peuvent être établis en modifiant l'emplacement, l'angle et la vitesse du ventilateur.)
3. Réglez la vitesse jusqu'à ce que vous ayez atteint votre niveau de confort. Vous déterminerez rapidement la quantité précise de circulation requise pour maintenir votre niveau de confort personnel au sein d'une pièce donnée en fonction de la température ambiante et du taux d'humidité. Une fois que vous aurez découvert le confort que procure une bonne circulation d'air, vous utiliserez votre ventilateur Vornado saison après saison.

Nettoyage Et Entretien

Parce que votre produit déplace une quantité importante d'air, il aura besoin d'un nettoyage régulier pour enlever les peluches, de poussière et de crasse. Ne jamais nettoyer le produit d'une manière autre qu'instruit dans ce guide.

⚠ AVERTISSEMENT

Suivez les mesures de sécurité suivantes pour éviter les risques et les dommages matériels.

- Débranchez votre ventilateur avant de le nettoyer.
- N'utilisez pas d'essence, de diluant, de solvant, d'ammoniaque, ni aucun autre produit chimique pour le nettoyage.
- Ne tentez pas de réparer ou de remplacer des pièces.

Suivez les mesures de sécurité suivantes pour éviter les risques et les dommages matériels.



Ce moteur est lubrifié de façon permanente et ne requiert aucune lubrification.

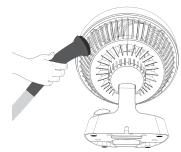

Pour nettoyer le capuchon du moteur et les nervures d'admission: Utilisez un aspirateur ménager. N'utilisez pas d'eau pour nettoyer ces pièces du ventilateur.



Pour nettoyer le socle: Essuyez-le avec un linge humide.

Mise Au Rebut

REMARQUES IMPORTANTES



RECYCLAGE DE L'EMBALLAGE : L'emballage protège l'appareil contre les dommages durant le transport. Les matériaux d'emballage ont été sélectionnés en fonction de leurs propriétés écologiques et de leur facilité d'élimination. Ils peuvent donc être recyclés.

- Éliminez tous les matériaux d'emballage de façon à respecter l'environnement.



Recyclage des DEEE

- **Mise au rebut des déchets d'équipements électriques et électroniques (DEEE)** Cette indication signale que, dans l'UE, ce produit ne doit pas être mis au rebut avec les déchets domestiques. Par mesure de prévention pour l'environnement et la santé humaine, il est essentiel de le recycler de façon responsable selon le principe de réutilisation des ressources matérielles. Pour retourner votre dispositif usagé, veuillez utiliser les systèmes de collecte et de recyclage ou contacter le détaillant qui vous a vendu le produit. Celui-ci peut reprendre le produit afin de le faire recycler d'une façon qui respecte l'environnement.

Dépannage

Problème

Cause possible et Solution

L'appareil ne se met pas sous tension.

La unidad no está enchufada. Enchufe el cable de corriente en el tomacorriente.

Vérifiez le paramètre de vitesse de ventilateur unité est sélectionné.

La unidad está dañada o debe ser reparada. Deje de usar y desenchufe la unidad. Comuníquese con el Servicio al Consumidor para recibir ayuda.

La prise est usée ou endommagée. Essayer d'utiliser une autre prise ou contacter un électricien compétent.

La circulation d'air est faible ou lente.

La unidad está configurada en velocidad baja. Ajuste la unidad a una velocidad mayor.

El flujo de aire está bloqueado. Quite la obstrucción.

Diriger la circulation d'air vers l'utilisateur.

Le DDFT a été déclenché.

Dans certaines conditions, il est possible qu'un DDFT (disjoncteur de fuite de terre) avec touche de réinitialisation soit déclenché quand l'utilisateur change la vitesse d'un ventilateur Vornado. Dans ce cas, branchez l'appareil dans une prise non reliée à un DDFT. Le problème peut aussi indiquer que la prise reliée au DDFT est faible ou défectueuse. Contactez un électricien compétent pour faire vérifier la prise reliée au DDFT.

Autres Renseignements Sur Le Produit

Modèle(s) :			530-E	533-EU	573-EU	630-E	633-EU	660	683-EU	733/735-EU2	783-EU2	VFAN-EU
Description	Symbole	Unité	Valeur	Valeur	Valeur	Valeur	Valeur	Valeur	Valeur	Valeur	Valeur	Valeur
Tension d'entrée		V	220 - 240	220 - 240	220 - 240	220 - 240	220 - 240	220 - 240	220 - 240	220 - 240	220 - 240	230
Fréquence de tension du secteur		Hz	50	50	50	50	50	50	50	50	50	50
Classe de protection		Class	II /	II /	II /	II /	II /	II /	II /	II /	I /	I /
Dimensions		W x H x D (cm)	24.8 x 23.5 x 32.4	17.5 x 24.4 x 29.0	25.4 x 26.2 x 18.3	22.5 x 30.5 x 34.5	21.8 x 30.5 x 34.5	34.3 x 39.4 x 29.8	46.8 x 95.9 x 46.8	35.6 x 38.1 x 40.6	43.2 x 106.7 x 40.6	30.5 x 34.8 x 22.1
Poids		Approx. (g)	1810	1810	1720	2630	2630	3300	2960	3740	4930	3520
Alimentation électrique du ventilateur	P	Watts (W)	44.3	48.1	38.1	55.1	60.2	49.4	60.2	96.0	96.0	36.9
Débit d'air maximal prévu du ventilateur	F	m ³ /min	13.53	13.13	12.19	26.30	18.78	29.80	18.78	42.99	42.99	25.78
Valeur de service	SV	(m ³ /min)/W	0.31	0.27	0.32	0.48	0.31	0.60	0.31	0.45	0.45	0.70
Consommation d'énergie en mode veille	P _{SB}	Watts (W)	0.0	0.0	0.0	0.0	0.0	0.23	0.0	0.0	0.0	0.0
Niveau sonore émis	L _{WA}	dB(A)	60.5	65.0	62.2	62.8	64.5	65.2	64.5	68.2	68.2	60.3
Vitesse maximale de l'air	c	m/sec	2.17	3.91	3.60	3.09	4.37	4.84	4.37	5.12	5.12	3.05
Norme de mesure de la valeur de service	IEC 60879: 1986 corr(1992) GB/T 13380-2007											
Coordonnées pour l'obtention de plus amples renseignements	Vornado Air LLC 415 East 13th Street Andover, KS 67002 USA											



Ventilateur Pour Toute La Pièce • Garantie Limitée De 5 Ans

Conditions Générales De La Garantie Et Des Réparations

Vous bénéficierez d'une garantie volontaire du fabricant sur les matériaux du produit et la main-d'œuvre pour une durée de cinq ans à compter de la date d'achat.

Le fabricant n'assume aucune responsabilité quant aux dommages survenant à la suite du non-respect de ces instructions ou d'une utilisation inadéquate du produit. Ces actions entraîneront l'annulation de la garantie du produit.

Cette garantie ne s'applique pas aux vices qui résultent d'une utilisation abusive du produit, de sa modification, de la réparation du produit ou de son entretien s'ils n'ont pas été effectués par Vornado ou un centre de service autorisé, d'une manutention inadéquate, d'un entretien inadéquat, d'un usage commercial du produit, ni des dommages survenus lors de la livraison ou causés par des catastrophes naturelles.

Il n'est pas recommandé d'effectuer des modifications non autorisées du produit, de faire réparer le produit dans un centre de réparation non autorisé ou d'utiliser des pièces de rechange non approuvées, sinon tout effet négatif sur le produit ne sera pas couvert par les garanties du produit ni par les services de soutien.

La garantie ne couvre pas les dommages causés par un usage inapproprié ou non conforme au guide d'utilisation, entre autres (sans s'y limiter), si le produit est exposé à l'humidité, à des températures extrêmes, aux intempéries, à la cor-

rosion ou à l'oxydation, si des liquides se déversent sur le produit, si des substances chimiques entrent en contact avec le produit ou tout autre incident que le fabricant ne peut contrôler ou prévoir de façon raisonnable.

Pour que le produit soit traité par le département de service, il est nécessaire d'envoyer un reçu ou une facture.

La totalité des renseignements techniques, des données et des instructions d'installation, de branchement et de fonctionnement du présent guide d'utilisation sont conformes aux informations les plus récentes au moment de l'impression.

Le contenu du présent guide d'utilisation peut différer légèrement du produit réel. Consultez tout autre document joint en annexe.

Tous les noms d'entreprise et de produit sont des marques de commerce de leurs propriétaires respectifs. © Tous droits réservés.

© 2015 Vornado Air LLC Andover, KS 67002, É.-U.
Les caractéristiques techniques peuvent être modifiées sans préavis.
Vornado® est une marque de commerce qui appartient à Vornado Air LLC.

Consultez le certificat de garantie et la page arrière pour connaître les coordonnées de l'importateur et de votre centre de service autorisé.

Inhoud

Hele Kamer Circulatie	47
Belangrijke Instructies.....	48
Vóór Het Eerste Gebruik	54
Instellen	56
Reiniging En Onderhoud	57
Recycling	57
Problemen Oplossen	58
Extra Productinformatie	59
Garantie	60

Vertrouwen.

Men zegt dat vertrouwen niet gegeven wordt, maar verdiend. Vornado verdient al jaren het vertrouwen van onze klanten door hen uitsluitend de beste producten aan te bieden. Vornado biedt de grootste prestaties samen met de beste ondersteuning. Volledige tevredenheid, zonder uitzondering – dat is de belofte van Vornado aan u. Namens mijzelf en alle medewerkers in ons hoofdkwartier in Andover, Kansas – dank u dat u Vornado gekozen hebt.

Hoogachtend,
Randy Brillhart
CEO, Vornado Air



Leaders In Airflow Technology™

Hele Kamer Circulatie

Maximaliseer uw koelcapaciteit.



Typische Ventilator

Vornado Lucht Circulator

Een Vornado circuleert alle lucht in de kamer, zodat iedereen zich comfortabel voelt. Lucht in beweging voelt koeler aan dan lucht die niet in beweging is. Door de lucht in de hele kamer te laten circuleren, maakt Vornado het mogelijk om de thermostaat 2.8° C omhoog te draaien - en zo energie en geld te besparen - zonder op comfort in te leveren.

BELANGRIJKE INSTRUCTIES

LEES DEZE BELANGRIJKE INSTRUCTIES DOOR EN BEWAAR ZE

Deze gebruikershandleiding en de eventueel beschikbare inlegbladen dienen als onderdeel van het product te worden beschouwd. Ze bevatten belangrijke informatie over veiligheid, gebruik en recycling. Raak vertrouwd met alle gebruiks- en veiligheids-instructies voordat u het product gebruikt. Bewaar alle documenten voor toekomstig gebruik en geef ze, samen met het product, aan de volgende eigenaar, indien van toepassing.

De volgende Waarschuwingen vindt u op vele plaatsen in deze handleiding:

GEVAAR

GEVAAR duidt op gevaren met een hoog risico die, indien niet vermeden, kunnen leiden tot de dood of tot ernstig letsel. Volg de instructies nauwlettend op, om dit

dreigende, gevaarlijke risico te vermijden.

WAARSCHUWING

WAARSCHUWING duidt op gevaren met een **MIDDELMATIG** risico die, indien niet vermeden, kunnen leiden tot de dood, ernstig of minder ernstig letsel, ofwel materiële schade.

BELANGRIJKE INSTRUCTIES

Belangrijke Opmerkingen bevatten aanvullende informatie die u zullen helpen bij onderhoud en omgang met het toestel.

EIGENLIJK GEBRUIK: Dit product is alleen bedoeld om de lucht in woonruimten te circuleren. Dit product is niet bedoeld voor commerciële of industriële toepassingen.

BELANGRIJKE INSTRUCTIES

LEES DEZE BELANGRIJKE INSTRUCTIES DOOR EN BEWAAR ZE

De fabrikant aanvaardt geen aansprakelijkheid voor schade veroorzaakt door het niet opvolgen van deze instructies door of oneigenlijk gebruik van het product. Door dergelijke handelingen vervalt de garantie.

WAARSCHUWING – Om het risico van brand, elektrische schokken en letsel aan personen te voorkomen, dienen bij gebruik van elektrische toestellen bepaalde elementaire voorzorgsmaatregelen altijd te worden opgevolgd, zoals de volgende:

WAARSCHUWING

Risico door oneigenlijk gebruik en omgang met het toestel. Deze richtlijnen dienen te worden opgevolgd, om risico's voor mensen of eigendommen te voorkomen.

- Gebruik dit product Niet buiten of direct blootgesteld aan weersinvloeden.
- Gebruik dit apparaat Niet in tropische vochtige klimaten. Als het product van de kou naar een warme ruimte wordt gebracht (bijvoorbeeld tijdens transport), kan er condensatie optreden in het toestel. Laat het apparaat eerst op kamertemperatuur komen, voordat u het gaat gebruiken.
- Gebruik dit product Niet op natte oppervlakken. Gebruik dit product niet in een bad of douche en plaats het zodanig dat het niet in een bad, douche of pool kan vallen of op een andere manier in het water terecht kan komen.
- Dompel dit product Niet onder in water en laat geen water in het motorhuis druppelen.
- Niet gebruiken in de buurt van kachels, open haarden, ovens of andere warmte bronnen

BELANGRIJKE INSTRUCTIES

LEES DEZE BELANGRIJKE INSTRUCTIES DOOR EN BEWAAR ZE

met hoge-temperaturen.

- Dit product niet te dicht bij gordijnen of andere losse textiele stoffen gebruiken, die in het product zouden kunnen worden getrokken, daardoor de luchtstroom kunnen blokkeren en zodoende schade aan de motor veroorzaken.
- Draag dit product niet aan het snoer en gebruik het snoer niet als handvat omdat het de interne bedrading kan beschadigen. Trek de stekker niet uit het stopcontact door aan het snoer te trekken en breng het snoer niet op andere manier onder trekkracht. Trek aan de stekker, niet aan het snoer.
- Leg het snoer nooit onder het tapijt. Bedek het snoer niet met kleedjes, lopers, of soortgelijke vloerbedekkingen. Leg het snoer ook niet onder meubels of apparaten. Leg het snoer niet op plaatsen waar veel

langs wordt gelopen, zodat er niemand kan struikelen. Om struikelgevaar te voorkomen dient het netsnoer veilig te worden opgerold/opgeborgen.

ELEKTRISCHE AANSLUITING: Alleen een goed 230V ~50Hz stopcontact mag worden gebruikt voor aansluiting op netstroom.

GEVAAR

Risico van elektrische schok. Contact met draden of onderdelen die onder spanning kan mogelijk fataal zijn!

- Raak het product Niet aan met natte of vochtige handen.
- Gebruik de kachel Niet met een beschadigde snoer of stekker als de kachel niet goed werkt, of als hij is gevallen of op een andere manier

BELANGRIJKE INSTRUCTIES

LEES DEZE BELANGRIJKE INSTRUCTIES DOOR EN BEWAAR ZE

beschadigd is geraakt. Doe de kachel weg of breng hem naar een geautoriseerd vakbedrijf om te worden nagekeken en/of gerepareerd.

- Rek de stroomkabel Niet en stel hem niet aan trekkracht bloot.
- Voorkom dat er vreemde voorwerpen in de in- of uitlaatzijde in de kachel terecht kunnen komen, omdat dit elektrische schok, kortsluiting en brand of schade aan het product zou kunnen veroorzaken.
- Schakel alle knoppen uit voordat u de stekker uit het stopcontact trekt. Haal de stekker uit het stopcontact als u het toestel voor langere tijd niet in gebruik hebt.
- Open de behuizing van het toestel Niet. Om het risico op schokken te voorkomen, moet alle service/reparaties worden uitgevoerd door een Vornado Authorized Service Center. Er mogen alleen originele onderdelen worden

gebruikt.

- Om veiligheidsredenen altijd de stekker van het toestel uit het stopcontact trekken tijdens een onweersbui.

WAARSCHUWING

Het risico van een onjuiste installatie. Deze richtlijnen dienen te worden opgevolgd, om risico's voor mensen of eigendommen te voorkomen.

- Zorg ervoor dat het stopcontact gemakkelijk toegankelijk blijft, zodat apparaat in geval van nood kan worden losgekoppeld.
- Om het risico van brand of elektrische schok te beperken, mag dit product niet samen met een externe snelheidsregeling worden gebruikt.
- Om het risico van brand, elektrische schok of

BELANGRIJKE INSTRUCTIES

LEES DEZE BELANGRIJKE INSTRUCTIES DOOR EN BEWAAR ZE

persoonlijk letsel te beperken, niet in een open raam zetten.

WAARSCHUWING

Risico's voor kinderen en andere risicogroepen.

- Dit toestel mag worden gebruikt door kinderen vanaf 8 en personen met verminderde lichamelijke, zintuiglijke of geestelijke vermogens, of gebrek aan ervaring en kennis, indien ze onder toezicht staan of geïnstrueerd zijn over het gebruik van het toestel en begrijpen wat de risico's ervan zijn.
- Kinderen mogen nooit met het toestel spelen.
- Reiniging en onderhoud mag niet door kinderen worden gedaan die niet onder toezicht staan.

- Dit product en het verpakkingsmateriaal zijn geen speelgoed en moeten buiten het bereik van kinderen worden gehouden.

Informatie met betrekking tot de EG-conformiteitsverklaring

Het product voldoet aan alle betreffende en noodzakelijke EG-richtlijnen, waaronder:

- Laagspanningsrichtlijn (LVD)
- Richtlijn Elektromagnetische Compatibiliteit (EMC)
- Energiegerelateerde Producten-richtlijn (ErP)
- Beperking van Gevaarlijke Stoffen-richtlijn (RoHS)
- Registratie, Evaluatie, Autorisatie en Beperking van Chemische stoffen (REACH)

BELANGRIJKE INSTRUCTIES

LEES DEZE BELANGRIJKE INSTRUCTIES DOOR EN BEWAAR ZE

De volledige conformiteitsverklaring is geregistreerd en kan worden verkregen via de importeur.



BEWAAR DEZE INSTRUCTIES

Bewaar alle documenten voor toekomstig gebruik en geef ze, samen met het product, aan de volgende eigenaar, indien van toepassing.

Vóór Het Eerste Gebruik

Vorbereitung van het product voor gebruik

- Voor optimale prestaties en veiligheid, plaats product zo luchtstroom niet wordt belemmerd.
- Controleer vóór gebruik, toestel voor zichtbare schade. Toestel niet werken als er is bewijs van schade aan het apparaat of ik het apparaat is gedaald.

BELANGRIJKE INSTRUCTIES

Door een chemische reactie is het mogelijk dat de voeten van het product een zichtbaar residu op het meubilair achterlaten. Het product dient daarom niet op het oppervlak van meubilair worden geplaatst zonder voldoende bescherming.

Beschermende voetjes installeren

Gebruik de voetjes om de vloeren te beschermen als u uw luchtcirculator gebruikt op vloeren zonder vloerbekleding zoals hout, vinyl of tegels. De voetjes zijn makkelijk te installeren en helpen ervoor te zorgen dat het apparaat vrijwel geluidloos werkt.

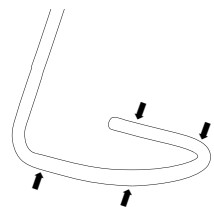

Ronde kussenvoetjes

(alleen modell 783)

De kussenvoetjes zijn apart in de doos verpakt. Installeren: rol of klem alle voetjes op de basis en zet ze op gelijke afstanden.

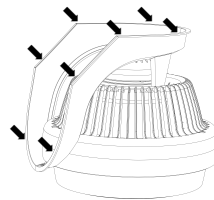

Kussenvoetjes

alleen modell 733/735)

Gebruik de merktekens op de onderkant van de basis als leidraad.

1. Plaats 4 kussentjes over de 4 bochten in de rand.
2. Plaats 2 kussentjes op de ronde einden.

VOET MONTEREN

(Model 683)

1. Het netsnoer van de Circulator is al door de buizen en de voet getrokken. Let op dat het snoer niet klemt of verdraait.
2. Druk de ventilatorkop op de buis. Druk zolang door totdat de ontgrendelknop (B) in het gat vastklikt (C).
3. Verwijder de bevestigingsmoer (D) aan de onderzijde van de voet. Draai de moer linksom om hem los te draaien.
4. Monteer de poten aan de voet van de buis door ze in de ruimte tussen de lippen (E) te drukken. Draai de bevestigingsbout rechtsom weer vast om zodoende de poten te vergrendelen.

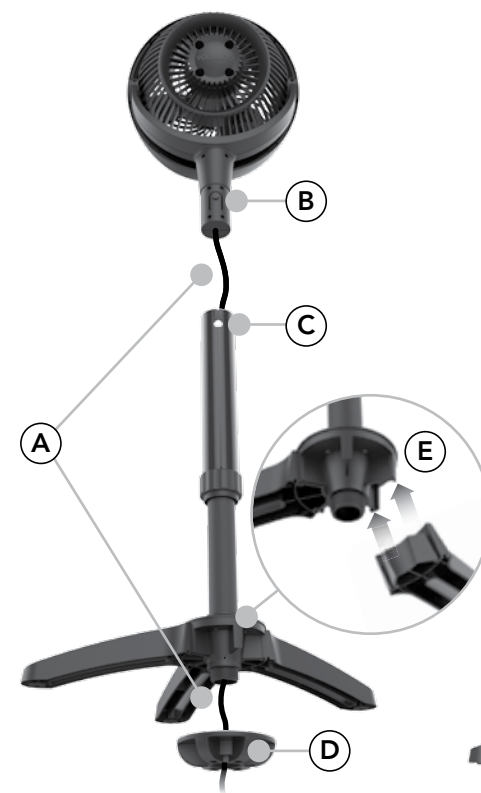

Vóór Het Eerste Gebruik

HOOGTE INSTELLEN

(77 - 95 cm)

1. Houd met uw ene hand de ventilatorkop (A) vast. Gebruik uw andere hand om de instelring (B) voorzichtig linksom los te draaien.
2. Verleng of verkort de buis langzaam tot de gewenste hoogte en zet hem vast door de instelring rechtsonder te draaien tot hij vastklikt.

NB: Controleer of het netsnoer niet is verward en vrij kan bewegen, alvorens u de hoogte instelt of de kop omdraait.

Controleer, nadat u de hoogte hebt ingesteld, of de instelring goed vastzit, anders kan de ventilatorkop vanzelf gaan draaien en daardoor het netsnoer verkorten.

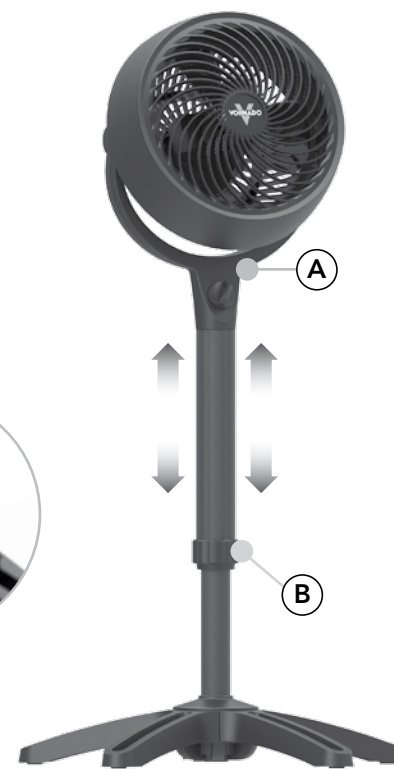

Wanneer te gebruiken – Spaart energie het hele jaar door.

Zomer Gebruik uw luchtcirculator samen met het airconditioning systeem van uw huis om een frisse, comfortabele luchtstroom te maken. Deze bries zal stilstaande lucht elimineren en lichaamswarmte verwijderen zodat u zich koeler voelt. Met Vornado Luchtcirculators kunt u geld uitsparen op gas- en elektrarekeningen door uw thermostaat een paar graden hoger te zetten terwijl u toch hetzelfde comfortniveau bewaart.

Gebruik met centrale airconditioning of airconditioning via een raam



Duw koude lucht naar boven

Lente & Herfst In de meer comfortabele seizoenen kan uw Luchtcirculator binnen even fris en aangenaam maken als buiten. Plaats de Luchtcirculator bij een open raam, schuifdeur of een deur met een groot raam om optimaal te profiteren van de milde temperaturen en zachte briesjes typisch voor deze seizoenen.

Verse buitenlucht laten circuleren



Gelijkmatige temperatuur

Winter Plaats uw luchtcirculator op een plaats waar de opwaartse luchtstroom niet geblokkeerd wordt. Laat het zo snel lopen als nodig is om de warme lucht van het plafond weg te drijven – maar niet snel genoeg om tocht te veroorzaken. Of gebruik uw luchtcirculator met andere beschikbare warmtebronnen (verwarmingsoeningen, open haarden of plintverwarming) om hun warmte door de kamer te bewegen, waarmee u volledig gebruik maakt van alle warmte in de kamer. Richt de luchtcirculator niet op open vuur.

Verhoog de efficiëntie van warmtebronnen



Vervang koude luchtstroom over de vloer met warme lucht van het plafond

Waar gebruiken

Model	Ideale kamers voor de luchtcirculator
500 serie	Keuken, Kleine slaapkamer, Kamer in studentenhuis, Werkhoekje
VFAN en 600 serie	Werkkamertje, Thuis kantoor, Kamer met open haard, Eetkamer, Gemiddelde slaapkamer
660 en 700 serie	Huis kamer, Ouderslaapkamer, Speelkamer, Recreatiekamer, Werk-/Hobbykamer, Serre

Aan de slag

1. Stel uw Air Circulator zo op dat de luchtstroom zonder obstakels van de ene kant van de kamer naar de andere kan stromen.
2. Zet de snelheid op medium en laat het apparaat een paar minuten lopen zodat de luchtstroom op gang kan komen. (U kunt verschillende luchtstromen opzetten door de plaats, hoek en snelheid van de Air Circulator te veranderen.)
3. Stel de snelheid bij totdat u het gewenste niveau van comfort bereikt. U zult snel de precieze hoeveelheid luchtcirculatie kunnen bepalen die nodig is om uw persoonlijk comfort in een bepaalde kamer te handhaven, die past bij de algemene temperatuur en vochtigheid. Als u eenmaal het extra comfort van luchtcirculatie ontdekt hebt, zult u uw Vornado Air Circulator elk seizoen gaan gebruiken.

Omdat uw product een aanzienlijke hoeveelheid lucht bewegingen, moet het regelmatig reinigen om lint, stof en vuil te verwijderen. Nooit schoon het product op enige wijze andere dan geïnstrueerd in deze eigenaar gids.

WAARSCHUWING

Volg deze veiligheidsinformatie op om risico's en materiële schade te voorkomen.

- Haal de stekker van uw luchtcirculator uit het stopcontact voordat u deze schoonmaakt.
- Geen benzine, verdunningsmiddelen, oplosmiddelen of andere chemicaliën gebruiken voor het schoonmaken.
- Niet proberen onderdelen te repareren of te vervangen.

Volg deze veiligheidsinformatie op om risico's en materiële schade te voorkomen.



De motor is voor altijd gesmeerd en hoeft niet geolied te worden.

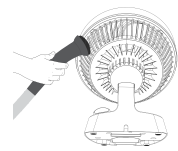

Om de motordop en inlaatriebels schoon te maken: Gebruik een gewonen stofzuiger voor gebruik in huis. Gebruik geen water om deze onderdelen van de luchtcirculator schoon te maken.

De basis schoonmaken: Afvegen met een vochtig doekje.

BELANGRIJK OPMERKINGEN



RECYCLING VERPAKKING: De verpakking beschermt het apparaat tegen transportschade. De verpakkingsmaterialen zijn gekozen uit het oogpunt van hun milieuvriendelijkheid en zijn daarom recyclebaar.

- Gooi alle verpakkingsmaterialen weg op een milieuvriendelijke manier.



WEEE Recycling

- **Verwijdering van afgedankte elektrische en elektronische apparatuur:** Deze markering geeft aan dat dit product nergens in de hele EU mag worden weggegooid met ander huishoudelijk afval. Recycle het op een verantwoorde manier om duurzaam hergebruik van materialen mogelijk te maken en om mogelijke schade aan het milieu of de menselijke gezondheid door het dumpen van afval te voorkomen. U kunt uw verbruikte apparaat inleveren via de bekende recycle- en inzamelsystemen of neem contact op met de detailhandelaar waar het product is gekocht. Zij kunnen dit product dan milieuveilig laten recycleren.

Problemen Oplossen

Probleem	Mogelijke Oorzaak en Oplossing
Het apparaat gaat niet aan.	Het apparaat is niet aangesloten. Steek de stekker in het stopcontact.
	Zorg ervoor dat op het apparaat de instelling ventilatorsnelheid is geselecteerd.
	De eenheid is beschadigd of heeft reparatie. Staak het gebruik en ontkoppel. Neem contact op met klantenservice voor assistentie.
	De aansluitdoos is versleten of beschadigd. Probeer een andere aansluitdoos of neem contact op met een erkende elektricien.
De luchtstroom is zwak of langzaam.	Apparaat instellen op een lage snelheid. Stel een hogere snelheid in.
	De luchtstroom wordt geblokkeerd. Verwijder het obstakel.
	Stel de richting van de luchtstroom naar de gebruiker in.
Aardlekschakelaar getript.	Onder bepaalde omstandigheden is het mogelijk dat een stopcontact met aansluiting aan een aardlekschakelaar tript als de gebruiker de snelheid op een Vornado circulator aanpast. Gebruik in dit geval stopcontact dat niet is aangesloten op een aardlekschakelaar. Het kan duiden op een zwakke of defecte aardlekschakelaar. Vraag een erkende elektricien om de aardlekschakelaar te vervangen.

Extra Productinformatie

Model(len):			530-E	533-EU	573-EU	630-E	633-EU	660	683-EU	733/735-EU2	783-EU2	VFAN-EU
Beschrijving	Symbol	Unit	Waarde	Waarde	Waarde	Waarde	Waarde	Waarde	Waarde	Waarde	Waarde	Waarde
Invoerspanning		V	220 - 240	220 - 240	220 - 240	220 - 240	220 - 240	220 - 240	220 - 240	220 - 240	220 - 240	230
Netstroomfrequentie		Hz	50	50	50	50	50	50	50	50	50	50
Beschermingsklasse		Class	II /	II /	II /	II /	II /	II /	II /	II /	I /	I /
Afmetingen		W x H x D (cm)	24.8 x 23.5 x 32.4	17.5 x 24.4 x 29.0	25.4 x 26.2 x 18.3	22.5 x 30.5 x 34.5	21.8 x 30.5 x 34.5	34.3 x 39.4 x 29.8	46.8 x 95.9 x 46.8	35.6 x 38.1 x 40.6	43.2 x 106.7 x 22.1	30.5 x 34.8 x 22.1
Gewicht		Ca. (g)	1810	1810	1720	2630	2630	3300	2960	3740	4930	3520
Vermogen ventilator	P	Watt (W)	44.3	48.1	38.1	55.1	60.2	49.4	60.2	96.0	96.0	36.9
Maximaal ventilatordebiet	F	m ³ /min	13.53	13.13	12.19	26.30	18.78	29.80	18.78	42.99	42.99	25.78
Servicewaarde	SV	(m ³ /min)/W	0.31	0.278	0.32	0.48	0.31	0.60	0.31	0.45	0.45	0.70
Energieverbruik in stand-by	P _{SB}	Watts (W)	0.0	0.0	0.0	0.0	0.0	0.23	0.0	0.0	0.0	0.0
Geluidsniveaus	L _{WA}	dB(A)	60.5	65.0	62.2	62.8	64.5	65.2	64.5	68.2	68.2	60.3
Maximale luchtsnelheid	c	m/sec	2.17	3.91	3.60	3.09	4.37	4.84	4.37	5.12	5.12	3.05
Meetstandaard voor servicewaarde	IEC 60879: 1986 corr(1992) GB/T 13380-2007											
Contactinformatie	Vornado Air LLC 415 East 13th Street Andover, KS 67002 USA											



Hele Kamer Circulator • 5 Jaar Beperkte Garantie

Garantie- en reparatievoorwaarden

U krijgt een vrijwillige garantie van de fabrikant van vijf jaar vanaf de datum van aankoop op materiaal en afwerking van het product.

De fabrikant aanvaardt geen aansprakelijkheid voor schade veroorzaakt door het niet opvolgen van deze instructies door of oneigenlijk gebruik van het product. Door dergelijke handelingen vervalt de garantie.

Deze garantie is niet van toepassing op defecten die voortvloeien uit misbruik van het product, aanpassingen, wijzigingen, reparaties aan, of service van het product door iemand anders dan Vornado of een geautoriseerd Service Center zelf, onjuist gebruik, onjuist onderhoud, commercieel gebruik van het product, schade ontstaan tijdens verzending of die kan worden toegeschreven aan force majeure.

Onbevoegde productaanpassingen, reparatie door een niet-geautoriseerd reparatiecentrum, of het gebruik van niet-goedgekeurde vervangende onderdelen wordt afgeraden en eventuele gevolgen worden niet gedekt door de ondersteunende diensten of productgaranties.

Uitgesloten zijn schade door oneigenlijk gebruik of door het niet-opvolgen van de handleiding. Bijvoorbeeld, maar niet beperkt tot: Als het product is blootgesteld aan vocht, extreme temperaturen of omstandigheden, corrosie, oxidatie, indien er vloeistof op het apparaat terecht is gekomen, indien chemische

stoffen op het product hebben ingewerkt of door andere gebeurtenissen die niet binnen de redelijke invloedssfeer van de fabrikant liggen.

Een voorwaarde voor bewerking in de serviceafdeling is het indienen van een bon of factuur.

Alle technische informatie, gegevens en instructies voor de installatie, aansluiting en bediening in deze gebruiksaanwijzing zijn de nieuwste beschikbare informatie bij het ter perse gaan.

De inhoud van deze handleiding kan enigszins afwijken van het eigenlijke product. Let op eventuele bijlagen.

Alle bedrijfsnamen en productnamen zijn handelsmerken van de respectieve eigenaars. © Alle rechten voorbehouden.

© 2015 Vornado Air LLC Andover, KS 67002
Specificaties kunnen zonder voorafgaande aankondiging worden gewijzigd.
Vornado® is een handelsmerk van Vornado Air LLC.

Zie garantiecertificaat en achterpagina voor belangrijke informatie en de geautoriseerde Service Centers.

Circolazione In Tutta La Stanza	62
Istruzioni Importanti.....	63
Prima Di Utilizzare.....	69
Montaggio.....	71
Pulizia E Manutenzione	72
Smaltimento	72
Risoluzione Problemi.....	73
Informazioni Aggiuntive Sull'apparecchio	74
Garanzia	75

Fiducia.

La fiducia, come si sa, bisogna guadagnarsela. In tanti anni di attività, Vornado si è guadagnata la fiducia dei clienti con prodotti al vertice del mercato e offrendo il massimo in fatto di prestazioni e di assistenza. Vornado garantisce la completa soddisfazione dei clienti. Da parte mia e di tutto lo staff della sede di Andover, Kansas, grazie per avere scelto Vornado.

Sinceramente,
Randy Brillhart
CEO, Vornado Air



Leaders In Airflow Technology™

Circolazione In Tutta La Stanza

Massimizza l'efficacia del raffreddamento.



Ventilatore Comune

Circolatore D'aria Vornado

Il circolatore Vornado mette in circolo tutta l'aria della stanza in modo che tutti si sentano a proprio agio. L'aria in movimento è più fresca dell'aria stagnante. Fornendo circolazione d'aria in tutta la stanza, il circolatore Vornado vi permette di impostare il termostato a 2.8° C - risparmiando energia e denaro - senza sacrificare il comfort.

ISTRUZIONI IMPORTANTI

LEGGERE E CONSERVARE QUESTE IMPORTANTI ISTRUZIONI

La presente guida utente e ogni altro inserto aggiuntivo sono da considerarsi parti del prodotto. Contengono informazioni importanti relative alla sicurezza, all'uso e allo smaltimento. Prima di utilizzare l'apparecchio, familiarizzare con tutte le istruzioni operative e di sicurezza. Conservare tutti i documenti come riferimento futuro e consegnarli, insieme al prodotto, nel caso di consegna ad un altro proprietario.

Nella presente guida utente troverete i seguenti messaggi di allarme:

PERICOLO

PERICOLO indica un pericolo con un ALTO livello di rischio che, se non evitato, può causare la morte e danni seri. Prestare particolare attenzione a tutte le istruzioni

fornite per evitare questo rischio molto pericoloso.

AVVERTENZA

AVVERTENZA indica un rischio di livello MEDIO che, se non evitato, potrebbe provocare morte, danni seri, danni minori o lievi a persone o potenziali danni alle cose.

ISTRUZIONI IMPORTANTI

Le Note importanti indicano le informazioni aggiuntive che aiuteranno nella manipolazione del dispositivo.

DESTINAZIONE D'USO: Questo apparecchio è stato progettato per fare circolare l'aria solo negli spazi vitali interni. Questo apparecchio non è stato progettato per uso commerciale o industriale.

ISTRUZIONI IMPORTANTI

LEGGERE E CONSERVARE QUESTE IMPORTANTI ISTRUZIONI

Il produttore non si assume alcuna responsabilità per danni causati dal mancato rispetto delle istruzioni o da un uso improprio dell'apparecchio. Una qualsiasi di tali azioni invaliderà la garanzia del prodotto.

AVVERTENZA - Durante l'utilizzo di apparecchi elettrici, devono essere seguite delle precauzioni di base per ridurre il rischio di incendio, scossa elettrica e danni alle persone, incluso quanto segue:

AVVERTENZA

Rischio da uso e manipolazione non intenzionali. Prestare attenzione a queste linee guida per evitare rischi a persone o cose.

- Non utilizzare questo apparecchio all'esterno o esposto direttamente alle diverse condizioni

atmosferiche.

- Non utilizzare questo dispositivo in climi tropicali umidi. Se l'apparecchio passa da una zona fredda ad una zona calda (es. durante il trasporto), è possibile che si formi della condensa all'interno dell'unità. Lasciare che il dispositivo raggiunga la temperatura ambiente, prima di utilizzarlo.
- Non utilizzare l'apparecchio su superfici bagnate. Non utilizzare l'apparecchio in una vasca da bagno, una doccia o in una zona dove possa cadere in una vasca da bagno, una lavanderia, una piscina o in altro contenitore di acqua.
- Non immergere l'apparecchio in acqua e non permettere che l'acqua goccioli nell'alloggiamento del motore.
- Non utilizzare nei pressi di forni, camini, stufe o altre fonti di calore ad alta temperatura.
- Non posizionare l'apparecchio troppo vicino

ISTRUZIONI IMPORTANTI

LEGGERE E CONSERVARE QUESTE IMPORTANTI ISTRUZIONI

- a tende o altri tessuti in quanto potrebbero impigliarsi nell'apparecchio, interrompendo il flusso d'aria e danneggiando il motore.
- Non spostare l'apparecchio tirandolo dal cavo e non utilizzare il cavo come una maniglia in quanto può danneggiarsi l'impianto elettrico interno. Non disconnettere l'apparecchio tirando il cavo o mettendo il cavo in tensione. Per disconnettere, afferrare la spina, non il cavo di alimentazione.
- Non fare passare il cavo sotto la moquette. Non coprire il cavo con tappetini, passatoie o coperture simili. Non fare passare il cavo sotto mobili o sotto apparecchi. Sistemare il cavo lontano da zone di passaggio o dove si possa inciampare. Per evitare il rischio di inciampare, avvolgere/conservare in maniera sicura il cavo di alimentazione.

COLLEGAMENTO ELETTRICO: Soltanto una presa adatta di 230V~50Hz CA può essere utilizzata per collegare l'apparecchio alla rete di alimentazione.

PERICOLO

Rischio di scossa elettrica. Il contatto con fili o componenti sotto tensione potrebbe essere potenzialmente mortale!

- Non toccare l'apparecchio con mani bagnate o umide.
- Non mettere in funzione qualsiasi apparecchio in presenza di un cavo o di una spina danneggiata o dopo aver notato che l'apparecchio funziona male, è caduto o è stato in qualche modo danneggiato. Smaltire l'apparecchio o restituirlo al centro di assistenza autorizzato per una verifica e/o una riparazione

ISTRUZIONI IMPORTANTI

LEGGERE E CONSERVARE QUESTE IMPORTANTI ISTRUZIONI

per evitare qualsiasi rischio.

- Non allungare il cavo di alimentazione e non mettere il cavo in tensione.
- Non inserire o permettere ad oggetti estranei di entrare in qualsiasi apertura in ingresso o in uscita in quanto ciò potrebbe provocare il rischio di scossa elettrica, un incendio o un danno all'apparecchio.
- Spegner tutti i comandi prima di scollegare. Disconnettere dalla presa a muro se non si utilizza per lunghi periodi di tempo.
- Non aprire l'alloggiamento dell'apparecchio. Per evitare il rischio di scossa elettrica, tutta l'assistenza e/o le riparazioni devono essere effettuati da un centro di servizio autorizzato Vornado. Possono essere utilizzate solo parti di ricambio originali.
- Per motivi di sicurezza, scollegare l'apparecchio in caso di temporale.



AVVERTENZA

Rischio da installazione errata. Prestare attenzione a queste linee guida per evitare rischi a persone o cose.

- Assicurarsi che la presa a muro sia facilmente accessibile in modo che l'apparecchio possa essere disconnesso in caso di emergenza.
- Per ridurre il rischio di incendio o di scossa elettrica, non utilizzare questo prodotto con qualsiasi altro dispositivo di controllo di velocità esterno (stato solido).
- Per ridurre il rischio di incendio, scossa elettrica e danni alle persone, non utilizzare su una finestra.

ISTRUZIONI IMPORTANTI

LEGGERE E CONSERVARE QUESTE IMPORTANTI ISTRUZIONI



AVVERTENZA

Rischio per i bambini e per altre persone a rischio.

- L'apparecchio può essere utilizzato da bambini di almeno 8 anni e da persone con ridotte capacità fisiche, sensoriali o mentali, o che non abbiano esperienza o conoscenza dell'apparecchio, a condizione che venga utilizzato sotto la supervisione e dietro la guida sull'uso del prodotto in modo sicuro e comprendendone i rischi a cui si è soggetti.
- I bambini non devono giocare con l'apparecchio.
- La pulizia e la manutenzione dell'utente non devono essere effettuate da bambini senza la supervisione di un adulto.
- L'apparecchio e il materiale dell'imballaggio

non sono giocattoli e devono essere tenuti lontano dalla portata dei bambini.

Informazioni relative alla dichiarazione di conformità della CE

Questo apparecchio è conforme a tutte le relative e necessarie direttive della CE, compreso quanto segue:

- Direttiva sulla bassa tensione - Low Voltage Directive (LVD)
- Direttiva sulla compatibilità elettromagnetica - Electromagnetic Compatibility Directive (EMC)
- Direttiva sui prodotti elettrici - Energy Related Product Directive (ErP)
- Direttiva sulle limitazioni delle sostanze pericolose - Restriction of Hazardous Substances Directive (RoHS)

ISTRUZIONI IMPORTANTI

LEGGERE E CONSERVARE QUESTE IMPORTANTI ISTRUZIONI

- Registrazione, valutazione, autorizzazione e limitazione di sostanze chimiche - Registration, Evaluation, Authorisation, and Restriction of Chemicals (REACH)

La dichiarazione di conformità completa è stata registrata e può essere richiesta all'importatore.



CONSERVARE QUESTE ISTRUZIONI

Come conseguenza di una reazione chimica, è possibile che i piedi dell'apparecchio lascino un residuo visibile sui mobili. Per questo motivo l'apparecchio non deve essere collocato su superfici di mobili senza la dovuta protezione.

Preparazione del prodotto per l'uso

- Per migliori prestazioni e sicurezza, posizionare il prodotto così il flusso d'aria non sia ostruito.
- Prima dell'uso, controllare l'apparecchio per danni visibili. Non utilizzare l'apparecchio se non c'è evidenza di danno al dispositivo o che il dispositivo è stato eliminato.

ISTRUZIONI IMPORTANTI

Come conseguenza di una reazione chimica, è possibile che i piedi dell'apparecchio lascino un residuo visibile sui mobili. Per questo motivo l'apparecchio non deve essere collocato su superfici di mobili senza la dovuta protezione.

Applicazione dei piedini protettivi

Applicare i piedini per proteggere i pavimenti quando si utilizza l'apparecchio su superfici non rivestite, quali parquet, linoleum o ceramica. L'applicazione dei piedini è molto semplice e garantisce la silenziosità dell'apparecchio durante il funzionamento.

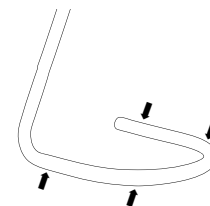

Piedini ad anello (solo modell 783)

I piedini protettivi sono contenuti separatamente nella confezione. Per applicarli, inserirli intorno alla base distanziandoli in modo regolare.

Prima Di Utilizzare

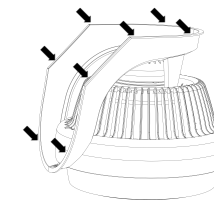

Tamponi protettivi (solo modell 733/735)

Per un esatto posizionamento, fare riferimento ai contrassegni presenti dietro la base dell'apparecchio.

1. Collocare 4 tamponi sugli spigoli.
2. Collocare 2 tamponi ciascuno sulle estremità curve.

ASSEMBLAGGIO BASE DI APPOGGIO (Modello 683)

1. Il cavo di alimentazione del vostro circolatore è già inserito lungo i tubi e la base. Assicurarvi che il cavo non sia d'intralcio e non ostacoli.
2. Inserire la testa del circolatore nel tubo. Spingere fino a quando il pulsante di rilascio blocco (B) scatta lungo il foro (C).
3. Rimuovere il dado di fissaggio (D) ancorato nella parte inferiore della base. Ruotare il dado di fissaggio in senso antiorario per rimuoverlo.
4. Assemblare le aste alla base del tubo spingendo ogni asta sulle scanalature (E). Riposizionare il dado di fissaggio (D) ruotando in senso orario per assicurare tutte le aste al loro posto.



REGOLAZIONE ALTEZZA (31 - 38 POLLICI) (C.CA 79 - 97 CM.)

1. Reggere la testa del circolatore (A) con una mano. Utilizzare l'altra mano per allentare l'anello di regolazione (B) ruotandolo delicatamente in senso antiorario.
2. Alzare o abbassare lentamente il tubo all'altezza desiderata e fissarlo nella posizione ruotando l'anello di regolazione in senso orario fino a fissarlo.

Nota: Prima della regolazione dell'altezza o della rotazione della testa, controllare che il cavo di alimentazione non sia aggrovigliato e che si muova liberamente.

Dopo avere regolato l'altezza, assicurarsi che l'anello di regolazione sia completamente fissato e agganciato per assicurarsi che la testa del circolatore non ruoti e non ostacoli il cavo di alimentazione.

Quando utilizzarlo - Risparmio energetico tutto l'anno

Estate Utilizzare il circolatore d'aria insieme all'impianto di condizionamento domestico per creare un ricircolo d'aria che contribuisca a eliminare eventuali stagnazioni d'aria e abbassare la temperatura corporea, provocando immediato sollievo dal calore. I circolatori d'aria Vornado consentono di risparmiare sulla bolletta perché mantengono una temperatura ideale anche alzando il termostato di alcuni gradi.

Ideale in abbinamento a climatizzatori centralizzati o a finestra



Raffrescamento dei piani superiori

Primavera e autunno Con il circolatore d'aria è possibile ottenere in casa la stessa, piacevole temperatura esterna. È sufficiente posizionare l'apparecchio in prossimità di una finestra aperta, di una porta scorrevole o di una porta finestra per godere appieno delle miti temperature e delle brezze tipiche delle mezze stagioni.

Ricircolo dell'aria fresca dall'esterno



Uniformità della temperatura nel locale

Inverno Collocare il circolatore d'aria in modo che possa dirigere il getto d'aria verso l'alto senza ostacoli. Regolarlo alla velocità sufficiente a spostare verso il basso l'aria calda in prossimità del soffitto, senza creare correnti. Oppure, utilizzare il circolatore d'aria in abbinamento ad altre sorgenti di calore (radiatore della caldaia, stufa o radiatore elettrico) per distribuire al meglio il calore all'interno della stanza. Non dirigere il circolatore d'aria verso fiamme libere.

Massimo sfruttamento delle sorgenti di calore



Scambio di calore tra l'aria più fredda in basso e l'aria più calda in alto

Dove si usa

Model	Ambienti ideali per l'utilizzo del circolatore d'aria
Serie 500	Cucine, stanze da letto singole, camerette, piccoli uffici
VFAN e Serie 600	Studi, tinelli, sale da pranzo, stanze da letto di medie dimensioni
Serie 660 e 700	Soggiorni, stanze da letto doppie, salotti, laboratori/uffici domestiche, taverne, verande

Guida Introduttiva

1. Posizionar il circolatore in modo che il cono d'aria possa passare da un lato all'altro della stanza senza incontrare ostacoli.
2. Impostare la velocità media e attendere qualche minuto che il ricircolo dell'aria si stabilizzi. Per modificare lo schema di ricircolo dell'aria è sufficiente modificare la posizione, l'angolazione o la velocità dell'apparecchio.
3. Regolare la velocità fino a raggiungere il livello di comfort desiderato. È possibile determinare rapidamente l'intensità di ricircolo necessaria per mantenere il livello di comfort desiderato nelle condizioni di temperatura e umidità prevalenti. Una volta sperimentati i vantaggi del ricircolo dell'aria, non sarà più possibile fare a meno del circolatore Vornado.

Pulizia e Manutenzione

Poiché il prodotto si muove una notevole quantità di aria, sarà necessario regolare pulizia per rimuovere lo sporco, polvere e pelucchi. Non pulire mai il prodotto in modo diverso da quello incaricato nella guida di questo proprietario.

AVVERTENZA

Osservare le seguenti informazioni di sicurezza per evitare rischi e danni materiali.

- Staccare la spina del circolatore prima di pulirlo. Pulire regolarmente il circolatore d'aria Vornado.
- Non utilizzare benzina, diluenti, solventi, ammoniaca o altre sostanze chimiche per pulire il circolatore.
- Non tentare di riparare o sostituire dei componenti.

Fare riferimento alla pagina sul retro per trovare il vostro centro di assistenza autorizzato.



Il motore è sempre lubrificato e non richiede ingrassaggio.

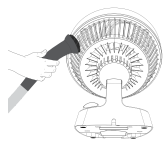

Per pulire il coperchio del motore e le nervature: utilizzare un normale aspirapolvere domestico. Non utilizzare acqua per pulire questi componenti dell'apparecchio.



Per pulire la base: strofinare con un panno umido.

Smaltimento

NOTE IMPORTANTI



RICICLAGGIO DELL'IMBALLAGGIO: L'imballaggio protegge l'apparecchio dai danni di trasporto. I materiali da imballaggio sono stati selezionati dal punto di vista della loro affidabilità ambientale e della tecnologia di smaltimento e sono per questo riciclabili.

- Smaltire tutti i materiali dell'imballaggio in maniera responsabile dal punto di vista ambientale.



Riciclaggio apparecchiature elettriche ed elettroniche (WEEE - Waste Electrical and Electronic Equipment)

- **Smaltimento dei rifiuti di apparecchiature elettriche ed elettroniche:** Questo marchio indica che il prodotto non deve essere smaltito con gli altri rifiuti domestici nei paesi dell'UE. Per prevenire un possibile danno all'ambiente o alla salute umana derivante da uno smaltimento incontrollato, riciclare in maniera responsabile per promuovere il riutilizzo sostenibile delle risorse materiali. Per restituire il vostro dispositivo usato, servirsi dei sistemi di reso e di raccolta o contattare il rivenditore presso il quale il prodotto è stato acquistato. Questi ultimi possono ritirare il prodotto per realizzare un riciclaggio sicuro per l'ambiente.

Risoluzione Problemi

Problema	Possibile causa e soluzione
L'apparecchio non si accende.	L'apparecchio non è collegato alla presa di corrente. Collegare il filo alla presa elettrica.
	Assicurarsi che sia selezionata la velocità della pala dell'apparecchio.
	L'apparecchio è danneggiato o necessita di riparazione. Smettere di utilizzarlo e scollegare dalla presa di corrente. Contattare il servizio alla clientela per avere assistenza.
Il flusso d'aria è debole o lento.	La presa è consumata o danneggiata. Provare un'altra presa o contattare un elettricista qualificato.
	Apparecchio impostato su bassa velocità. Regolare ad una velocità superiore.
	Il flusso d'aria è bloccato. Rimuovere l'ostruzione.
L'interruttore differenziale (GFCI) è scattato.	Regolare la direzione del flusso d'aria verso l'utente.
	In determinate circostanze, può capitare che un interruttore differenziale (GFCI) scatti quando l'utente sta cambiando le velocità su una circolatore Vornado. In questo caso, passare ad una presa che non sia collegata ad un dispositivo differenziale (GFCI). Questo potrebbe essere causato anche da una presa differenziale (GFCI) debole o difettosa. Contattare un elettricista qualificato per controllare la presa differenziale (GFCI).

Informazioni Aggiuntive Sull'apparecchio

Modello(i):			530-E	533-EU	573-EU	630-E	633-EU	660	683-EU	733/735-EU2	783-EU2	VFAN-EU
Descrizione	Modello(i):	Unità	Valore	Valore	Valore	Valore	Valore	Valore	Valore	Valore	Valore	Valore
Tensione in entrata		V	220 - 240	220 - 240	220 - 240	220 - 240	220 - 240	220 - 240	220 - 240	220 - 240	220 - 240	230
Frequenza di tensione della rete elettrica		Hz	50	50	50	50	50	50	50	50	50	50
Classe di protezione		Class	II /	II /	II /	II /	II /	II /	II /	II /	I /	I /
Dimensioni		W x H x D (cm)	24.8 x 23.5 x 32.4	17.5 x 24.4 x 29.0	25.4 x 26.2 x 18.3	22.5 x 30.5 x 34.5	21.8 x 30.5 x 34.5	34.3 x 39.4 x 29.8	46.8 x 95.9 x 46.8	35.6 x 38.1 x 40.6	43.2 x 106.7 x 40.6	30.5 x 34.8 x 22.1
Peso		C.ca. (g)	1810	1810	1720	2630	2630	3300	2960	3740	4930	3520
Potenza in ingresso del ventilatore	P	Watt (W)	44.3	48.1	38.1	55.1	60.2	49.4	60.2	96.0	96.0	36.9
Portata massima del ventilatore	F	m ³ /min	13.53	13.13	12.19	26.30	18.78	29.80	18.78	42.99	42.99	25.78
Valore servizio	SV	(m ³ /min)/W	0.31	0.27	0.32	0.48	0.31	0.60	0.31	0.45	0.45	0.70
Consumo potenza di standby	P _{SB}	Watts (W)	0.0	0.0	0.0	0.0	0.0	0.23	0.0	0.0	0.0	0.0
Livello suono emesso	L _{WA}	dB(A)	60.5	65.0	62.2	62.8	64.5	65.2	64.5	68.2	68.2	60.3
Velocità massima dell'aria	c	m/sec	2.17	3.91	3.60	3.09	4.37	4.84	4.37	5.12	5.12	3.05
Misurazione standard per valore di servizio	IEC 60879: 1986 corr(1992) GB/T 13380-2007											
Dettagli di contatto per avere ulteriori informazioni	Vornado Air LLC 415 East 13th Street Andover, KS 67002 USA											



Ventilatore Per L'intera Stanza • 5 Anni Di Garanzia Limitata

Garanzia e termini e condizioni per la riparazione

Riceverete una garanzia quinquennale offerta dal fornitore a partire dalla data di acquisto sui materiali e sulla fabbricazione del prodotto.

Il produttore non si assume alcuna responsabilità per danni causati dal mancato rispetto delle istruzioni o da un uso improprio dell'apparecchio. Una qualsiasi di tali azioni invaliderà la garanzia del prodotto.

Tale garanzia non si applicherà ai difetti che risultino da cattivo uso del Prodotto, modifiche, alterazioni, riparazioni o manutenzione del Prodotto da parte di personale diverso da Vornado o non autorizzato da Vornado, maltrattamento, manutenzione impropria, uso commerciale del Prodotto, danni che si verificano durante la spedizione o che sono attribuibili a forza maggiore.

Si raccomanda di non effettuare alcuna modifica non autorizzata del prodotto, di non fare riparare il prodotto da un centro non autorizzato, di non utilizzare parti di ricambio non approvate. In tali casi, le conseguenze non saranno coperte dai servizi di assistenza o dalle garanzie sul prodotto.

Le esclusioni sono danni causati da uso improprio o uso del prodotto non conforme a quello previsto dal manuale. Ad esempio, a titolo indicativo ma non esaustivo: se il prodotto è esposto a umidità, temperature estreme, condizioni ambientali avverse, corrosione, ossidazione, se vengono rovesciati liquidi sopra il dispositivo, se sostanze chimiche vengono a contatto con l'apparecchio o se

si verificano altre condizioni che non sono direttamente imputabili al produttore.

Per l'accettazione da parte del servizio di assistenza è necessario fornire una ricevuta o una fattura.

Tutte le informazioni tecniche, i dati e le istruzioni per installazione, collegamento e funzionamento contenuti in queste istruzioni per l'uso corrispondono alle ultime informazioni disponibili al momento della stampa.

I contenuti di questo manuale possono differire leggermente dal prodotto reale. Osservare tutte le integrazioni aggiuntive.

Tutti i nomi di società e prodotti sono marchi di fabbrica dei loro rispettivi proprietari. © Tutti i diritti riservati.

© 2015 Vornado Air LLC Andover, KS 67002
Specifiche soggette a modifiche senza preavviso.
Vornado® è un marchio di fabbrica di proprietà di Vornado Air LLC.

Fare riferimento al certificato di garanzia ed alla pagina sul retro per le informazioni sull'importatore e sul vostro centro di assistenza autorizzato.

Índice

Circulação Por Todo O Ambiente	77
Instruções Importantes	78
Antes Do Uso Inicial.....	83
Configuração.....	85
Limpeza E Manutenção.....	86
Eliminação	86
Resolução De Problemas	87
Informações Adicionais Do Produto.....	88
Garantia.....	89

Confiança.

Diz-se que a confiança não é dada, mas sim conquistada. Há décadas que a Vornado tem vindo a conquistar a confiança dos nossos clientes ao oferecer-lhes apenas o melhor. A Vornado proporciona o mais elevado nível de desempenho, associado ao mais elevado nível de assistência disponível. Satisfação completa sem exceções - é essa a promessa que a Vornado lhe faz. Em meu nome e em nome de todo o pessoal na nossa sede em Andover, Kansas – obrigado por ter escolhido a Vornado.

Atentamente,
Randy Brillhart
CEO, Vornado Air



Leaders In Airflow Technology™

Circulação por todo o ambiente

Maximize a eficiência de resfriamento.



Ventilador Comum

Circulador de Ar Vornado

O Vornado circula ar por todo o ambiente, trazendo conforto a todos. O ar em movimento é mais fresco que o ar estagnado. Ao circular o ar por todo o ambiente, o Vornado permite a você subir o termostato em até 2.8° C - economizando energia e dinheiro - sem sacrificar o conforto.

INSTRUÇÕES IMPORTANTES

LEIA E CONSERVE ESTAS INSTRUÇÕES IMPORTANTES

Este manual do proprietário e quaisquer inserções adicionais são consideradas parte do produto. Elas contêm informações importantes sobre segurança, uso e eliminação. Antes de utilizar o produto, familiarize-se com todas as instruções de segurança e de operação. Favor manter todos os documentos para futura referência e passar estes documentos, junto com o produto, para qualquer futuro proprietário.

As seguintes mensagens de Aviso estão todas neste manual do proprietário:

PERIGO

PERIGO indica um perigo com um ALTO nível de risco que, se não evitado, vai resultar em óbito ou lesão séria. Por favor, preste atenção a quaisquer instruções dadas

para evitar este risco ameaçadoramente perigoso.

AVISO

AVISO indica um perigo com um nível MÉDIO de risco que, se não evitado, poderia resultar em óbito, lesão séria, lesão menor ou moderada ou dano material em potencial.

INSTRUÇÕES IMPORTANTES

Notas Importantes indicam as informações adicionais que vão ajudar no cuidado do manuseio do dispositivo.

USO DESTINADO: Este produto é destinado a circular o ar somente em espaços internos. Este produto não é destinado para fins comerciais ou industriais.

INSTRUÇÕES IMPORTANTES

LEIA E CONSERVE ESTAS INSTRUÇÕES IMPORTANTES

O fabricante não assume nenhuma responsabilidade pelo dano causado por uma falha em seguir estas instruções ou uso inadequado do produto. Todas estas ações vão invalidar a garantia do produto.

AVISO – Ao utilizar aparelhos elétricos, as precauções básicas devem sempre ser seguidas para reduzir o risco de incêndio, choque elétrico e lesão para pessoas, incluindo o seguinte:

AVISO

Risco de Uso Não Intencional e Manuseio. Por favor, tome cuidado em seguir estas diretrizes para evitar riscos para as pessoas ou bens.

➤ Não utilize este produto ao ar livre ou diretamente exposto ao tempo.

- Não utilize este dispositivo em climas tropicais úmidos. Se o produto for trazido do frio para uma área quente (por exemplo, durante o transporte), a condensação pode ocorrer dentro da unidade. Deixe o dispositivo alcançar a temperatura da sala, antes de utilizá-lo.
- Não utilize este produto em superfícies molhadas. Não utilize este produto em uma banheira, chuveiro ou coloque o produto onde ele possa cair em uma banheira, máquina de lavar, piscina ou outro recipiente de água.
- Não mergulhe este produto em água ou deixe a água pingar no compartimento do motor.
- Não utilize próximo de fornos, lareiras, fogões ou outras fontes de calor de alta temperatura.
- Não posicione este produto muito próximo de cortinas ou outros tecidos soltos, pois eles

INSTRUÇÕES IMPORTANTES

LEIA E CONSERVE ESTAS INSTRUÇÕES IMPORTANTES

podem ser atraídos para o produto, cortando o fluxo de ar e danificando o motor.

- Não transporte este produto pelo cabo, ou utilize o cabo como uma alça, pois isso pode danificar a fiação interna. Não desligue o produto puxando pelo cabo ou coloque o cabo sob tensão. Para desligar, segure o plugue, não o cabo de alimentação.
- Não coloque o cabo sob carpetes. Não cubra o cabo com tapetes, passadeiras, ou revestimentos similares. Não coloque o cabo sob os móveis ou aparelhos. Coloque o cabo longe da área de tráfego e onde ele não será pisado. Para evitar um risco de tropeço, enrole/armazene de forma segura o cabo de alimentação.

CONEXÃO ELÉTRICA: Apenas uma tomada de 230V~50Hz CA adequada pode ser utilizada

para conectar o fornecimento de energia pública.

PERIGO

Risco de Choque Elétrico. Contato com os fios ou componentes que estão sob tensão poderia ser potencialmente fatal!

- Não toque o produto com as mãos molhadas ou úmidas.
- Não opere qualquer produto com um cabo ou plugue danificado ou após o mau funcionamento do produto, se for derrubado ou danificado de alguma maneira. Descarte o produto, ou retorne para a instalação de serviço autorizado para exame e/ou reparo, a fim de evitar um perigo.
- Não estique o cabo de alimentação ou coloque o cabo sob tensão.

INSTRUÇÕES IMPORTANTES

LEIA E CONSERVE ESTAS INSTRUÇÕES IMPORTANTES

- Não insira ou deixe objetos estranhos entrar em qualquer abertura de entrada ou saída, pois podem causar risco de choque elétrico ou incêndio, ou danificar o produto.
- Desligue todos os controles antes de desligar. Desligue da tomada da parede se não estiver em uso por longos períodos de tempo.
- Não abra a carcaça do aparelho. Para evitar o risco de choque, todo serviço e/ou reparos devem ser feitos por um Centro de Serviço Autorizado Vornado. Apenas as peças de reposição originais podem ser utilizadas.
- Por questões de segurança, sempre desligue a umidade no caso de uma tempestade.

AVISO

Risco de instalação inadequada. Por favor, tome cuidado para seguir estas diretrizes para evitar riscos para as pessoas ou

propriedade.

- Assegure que a tomada na parede seja facilmente acessível, de modo que a unidade possa ser desconectada durante uma emergência.
- Para reduzir o risco de incêndio ou choque elétrico, não utilize este produto com qualquer dispositivo externo de controle de velocidade (estado sólido).
- Para reduzir o risco de incêndio ou choque elétrico e lesão a pessoas, não utilize em uma janela.

AVISO

Risco para as Crianças e Outros Grupos de Risco de Pessoas

- Este aparelho pode ser utilizado por

INSTRUÇÕES IMPORTANTES

LEIA E CONSERVE ESTAS INSTRUÇÕES IMPORTANTES

crianças com idade de 8 anos e acima e pessoas com capacidades física, sensorial ou mental reduzidas ou falta de experiência e conhecimento se elas receberem supervisão ou instrução sobre o uso do aparelho de uma forma segura e entenderem os perigos envolvidos.

- Crianças não deverão brincar com o aparelho.
- A limpeza e manutenção do usuário não deverão ser feitas por crianças sem supervisão.
- Este produto e seu material de embalagem não são brinquedos e devem ser mantidos fora do alcance das crianças.

Informações sobre a Declaração de Conformidade EC

Este produto está em conformidade com todas as diretivas EC necessárias, incluindo:

- Diretiva de Baixa Tensão (LVD)
- Diretiva de Compatibilidade Eletromagnética (EMC)
- Diretiva do Produtos Relacionados com o Consumo de Energia (ErP)
- Diretiva de Restrição de Substâncias Perigosas (RoHS)
- Registro, Avaliação, Autorização e Restrição de Substâncias Químicas (REACH)

A Declaração de Conformidade completa é registrada e pode ser obtida do importador.



GUARDE ESTAS INSTRUÇÕES

Por favor, mantenha todos os documentos para futura referência e passe estes documentos em, junto com o produto, para qualquer futuro proprietário.

Preparar o produto para uso

- Para melhor desempenho e segurança, posicione o produto para que fluxo de ar não está obstruído.
- Antes de usar, verifique se aparelho danos visíveis. Não utilize o aparelho se houver evidência de danos ao dispositivo ou que o dispositivo tiver caída.

⚠ INSTRUÇÕES IMPORTANTES

Como resultado de uma reação química, é possível para a base do produto deixar um resíduo visível na mobília. O produto não deve, portanto, ser colocado nas superfícies do móvel sem proteção adequada.

Instalação de pés de protecção

Utilize os pés para protecção do pavimento quando estiver a utilizar o circulador de ar em superfícies sem carpetes como, por exemplo, parquet, vinil ou ladrilho. Os pés são fáceis de instalar e irão ajudar a manter a operação silenciosa.

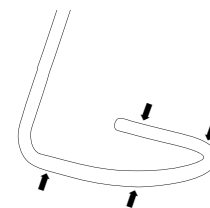

Pés circulares almofadados

(apenas nos modelo 783)

Os pés circulares almofadados são embalados separadamente na caixa. Para instalar, rode ou prenda todos os pés na base e com um espaço uniforme entre cada um.

Antes do Uso Inicial

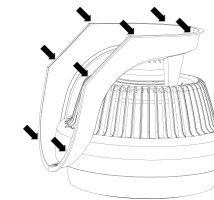

Placas almofadadas

(apenas nos modelo 733/735)

Utilize as marcas guia na parte inferior da base para a localização de instalação.

1. Coloque 4 placas sobre as 4 extremidades dobradas.
2. Coloque 2 placas em cada uma das extremidades curvas.

Antes do Uso Inicial

MONTAGEM DO SUPORTE (Modelo 683)

1. O cabo de alimentação do seu circulador já está inserido através da montagem de tubos e base. Tenha cuidado para garantir que o cabo não esteja interferindo ou vinculativo.
2. Empurre a Cabeça do Circulador na Coluna. Empurre até que o Botão de Desbloqueio (B) se encaixe através do Orifício (C).
3. Remova a Porca de Fixação (D) fixada na parte inferior da base. Gire a Porca de Fixação no sentido anti-horário para remover.
4. Monte as Pernas na base da Coluna, empurrando cada Perna para as ranhuras (E). Substitua a Porca de Fixação (D) girando no sentido horário para garantir que todas as Pernas estejam no lugar.



AJUSTE DE ALTURA (31 - 38 POLEGADAS)

1. Apoie a Cabeça do Circulador (A) com uma mão. Utilize a sua outra mão para soltar o Aro de Ajuste (B) girando-o suavemente no sentido anti-horário.
2. Levante ou abaixe lentamente a Coluna para a altura desejada e fixe-a na posição, girando o Aro de Ajuste no sentido horário até apertar.

Nota: Antes de ajustar a altura ou girar a cabeça, verifique se o cabo de alimentação não está emaranhado e se é capaz de se mover livremente.

Após ajustar a altura, assegure que o Aro de Ajuste esteja totalmente apertado e acoplado para garantir que a Cabeça do Circulador não gire e, em seguida, ligue o cabo de alimentação.

Quando se deve utilizar - Poupa energia durante todo o ano

Verão Utilize o seu circulador de ar com o seu sistema de ar condicionado doméstico para criar um movimento de ar fresco e confortável. Esta brisa irá eliminar ar estagnado e irá remover o calor corporal para o fazer sentir-se mais fresco. Com os circuladores de calor Vornado, pode poupar dinheiro nas contas da electricidade aumentando o seu termostato em vários graus e mantendo ainda assim o mesmo nível de conforto.

Utilizar com ar condicionado central ou de janela



Empurrar ar frio para cima

Primavera e Outono Nas estações mais confortáveis, o seu circulador de ar pode tornar os ambientes de casa mais fresco e agradável como ao ar livre. Coloque a Circulador de Ar próximo de uma janela aberta, porta de correr, ou porta francesa para tirar total vantagem das temperaturas moderadas e brisas das estações.

Fazer circular o ar fresco exterior



Temperatura ambiente uniforme

Inverno Coloque o seu circulador de ar num local com movimento de ar ascendente desobstruído. Ligue-o apenas à velocidade necessária para baixar o ar aquecido do tecto – mas não suficientemente rápida para criar uma corrente de ar. Pode também utilizar o seu circulador de ar com outras fontes de calor disponíveis (saídas de ventilação de lareiras, fogões a lenha ou aquecedores de rodapé) para fazer circular o seu calor, aproveitando ao máximo todo o calor disponível na divisão. Não oriente o circulador de ar na direcção de chamas abertas.

Aumentar a eficiência de fontes de aquecimento



Substituir ar frio ao nível do solo por ar quente ao nível do tecto

Configuração

Onde utilizar

Modelo	Divisões ideais para o circulador de ar
Série 500	Cozinha, quarto mais pequeno, quarto de dormitório, cubículo no escritório
VFAN e Série 600	Estúdio, escritório em casa, quarto com lareira, sala de jantar, quarto de dormir normal
Série 660 e 700	Sala de estar, quarto principal, quarto de brincar, oficina/sala de tempos livres, sala com muita luz

Guia de Introdução

1. Coloque o seu circulador de ar de modo a que o raio de ar tenha um percurso desobstruído de um lado da divisão até ao outro.
2. Programe a velocidade para um nível médio e deixar actuar durante alguns minutos para que se estabeleça um padrão de fluxo de ar. (É possível estabelecer diferentes padrões de fluxo de ar através da alteração da localização, ângulo e velocidade do circulador de ar.)
3. Regolare la velocità fino a raggiungere il livello di comfort desiderato. È possibile determinare rapidamente l'intensità di ricircolo necessaria per mantenere il livello di comfort desiderato nelle condizioni di temperatura e umidità prevalenti. Una volta sperimentati i vantaggi del ricircolo dell'aria, non sarà più possibile fare a meno del circolatore Vornado.

Limpeza e Manutenção

Porque seu produto se move uma quantidade substancial de ar, ele vai precisar de uma limpeza regular para remover fiapos, poeira e sujeira. Nunca limpe o produto de qualquer maneira além de instruído no manual do proprietário deste.

AVISO

Observe as seguintes informações de segurança para evitar riscos e dano à propriedade.

- Desligue o seu circulador antes de realizar a sua limpeza.
- Não utilize gasolina, diluentes, solventes, amoníacos ou outros químicos para realizar a limpeza.
- Não tente reparar ou substituir peças.

Consulte a página final para o seu Centro de Serviço Autorizado.



O motor está permanentemente lubrificado, pelo que não necessita de lubrificação.

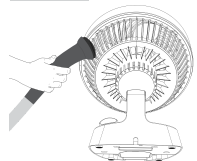

Para limpar a cobertura do motor e as pás ventiladoras: Utilize um aspirador doméstico normal. Não utilize água para limpar estas peças do circulador de ar.



Para limpar a base: limpe com um pano húmido.

Eliminação

NOTAS IMPORTANTES



RECICLAGEM DA EMBALAGEM: A embalagem protege o aparelho do dano no transporte. Os materiais de embalagem são selecionados do ponto de vista do seu uso ambiental e tecnologia de descarte e são, portanto, recicláveis.

- Descarte todos os materiais da embalagem de uma forma ambientalmente responsável.



Reciclagem WEEE

- **Descarte de equipamentos elétricos e eletrônicos:** Esta marca indica que este produto não deve ser descartado junto com outros resíduos domésticos na União Europeia. Para evitar possíveis danos ao meio ambiente ou à saúde humana decorrentes do descarte de resíduos não controlado, recicle-o de forma responsável, a fim de promover o uso sustentável de recursos materiais. Para devolver seu dispositivo usado, favor usar os sistemas de coleta e devolução ou entrar em contato com a loja onde o produto foi adquirido. A loja irá encaminhar o produto para reciclagem ambiental segura.

Resolução De Problemas

Problema

Causa Possível e Solução

L'apparecchio non si accende.

O aparelho não está ligado à tomada. Ligue o aparelho a uma tomada elétrica.

Verifique se a velocidade do ventilador está selecionada.

O aparelho está danificado ou precisa de reparo. Desligue o aparelho e tire-o da tomada. Entre em contato com o Serviço de Atendimento ao Cliente para obter assistência.

A tomada está desgastada ou danificada. Tente usar outra tomada ou entre em contato com um electricista qualificado.

Il flusso d'aria è debole o lento.

O aparelho está configurado para uma velocidade baixa. Ajuste-o para uma velocidade mais alta.

O fluxo de ar está bloqueado. Remova a obstrução.

Ajuste a direção do fluxo de ar em direção ao usuário.

GFCI foi disparado.

Sob certas condições, é possível uma reinicialização da tomada GFCI (Interruptor de Circuito por Falha de Aterramento) para viajar quando o usuário está trocando as velocidades em um circulador Vornado. Neste caso, troque para uma tomada que não esteja conectada a um dispositivo GFCI. Ele também poderia indicar uma tomada GFCI fraca ou defeituosa. Entre em contato com um electricista qualificado para verificar a tomada GFCI.

Informações Adicionais do Produto

Modelo(s):			530-E	533-EU	573-EU	630-E	633-EU	660	683-EU	733/735-EU2	783-EU2	VFAN-EU
Descrição	Símbolo	Unidade	Valor	Valor	Valor	Valor	Valor	Valor	Valor	Valor	Valor	Valor
Tensão de Entrada		V	220 - 240	220 - 240	220 - 240	220 - 240	220 - 240	220 - 240	220 - 240	220 - 240	220 - 240	230
Frequência da Tensão da Fiação		Hz	50	50	50	50	50	50	50	50	50	50
Classe de Proteção		Class	II /	II /	II /	II /	II /	II /	II /	II /	I /	I /
Dimensões		W x H x D (cm)	24.8 x 23.5 x 32.4	17.5 x 24.4 x 29.0	25.4 x 26.2 x 18.3	22.5 x 30.5 x 34.5	21.8 x 30.5 x 34.5	34.3 x 39.4 x 29.8	46.8 x 95.9 x 46.8	35.6 x 38.1 x 40.6	43.2 x 106.7 x 40.6	30.5 x 34.8 x 22.1
Peso		Aprox. (g)	1810	1810	1720	2630	2630	3300	2960	3740	4930	3520
Entrada da Alimentação do Ventilador	P	Watts (W)	44.3	48.1	38.1	55.1	60.2	49.4	60.2	96.0	96.0	36.9
Máxima Taxa de Fluxo do Ventilador	F	m ³ /min	13.53	13.13	12.19	26.30	18.78	29.80	18.78	42.99	42.99	25.78
Valor do Serviço	SV	(m ³ /min)/W	0.31	0.27	0.32	0.48	0.31	0.60	0.31	0.45	0.45	0.70
Consumo de Energia em Espera	P _{SB}	Watts (W)	0.0	0.0	0.0	0.0	0.0	0.23	0.0	0.0	0.0	0.0
Nível de Som Emitido	L _{WA}	dB(A)	60.5	65.0	62.2	62.8	64.5	65.2	64.5	68.2	68.2	60.3
Máxima Velocidade do Ar	c	m/sec	2.17	3.91	3.60	3.09	4.37	4.84	4.37	5.12	5.12	3.05
Padrão de Medição para Valor do Serviço	IEC 60879: 1986 corr(1992) GB/T 13380-2007											
Detalhes do Contato para Obter Mais Informações	Vornado Air LLC 415 East 13th Street Andover, KS 67002 USA											



Circulador Total • Garantia Limitada De 5 Anos

Garantia e condições e termos de reparo

Você receberá uma garantia do fabricante voluntária de cinco anos a partir da data de compra dos materiais e mão de obra do produto.

O fabricante não assume responsabilidade por danos causados por falha em seguir estas instruções ou uso inadequado do produto. Quaisquer ações vão invalidar a garantia do produto.

Esta garantia não se aplica aos defeitos resultantes do abuso do Produto, modificação, alteração, reparo ou serviço do Produto por outra pessoa diferente de Vornado ou um Centro de Serviço Autorizado, mau uso, manutenção inadequada, uso comercial do Produto, danos que ocorrem no envio ou são atribuídos a atos de Deus.

Qualquer modificação não autorizada do produto, reparo pelo centro não autorizado de reparo ou uso de peças de reposição não aprovadas não é recomendado e quaisquer consequências não serão cobertas pelos serviços de suporte ou garantias do produto.

Exclusões são danos através do uso inadequado ou uso do produto não de acordo com o manual. Por exemplo, mas não limitado a: se o produto é exposto a umidade, temperaturas extremas, condições am-

bientais, corrosão, oxidação, se os líquidos são derramados sobre o dispositivo, se as substâncias químicas afetam o produto ou através de outros incidentes que não estão dentro da faixa razoável de influência do fabricante.

O pré-requisito para processamento no departamento de serviço é a apresentação de um recibo ou uma fatura.

Todas as informações técnicas, dados e instruções para a instalação, conexão e operação contidos nestas instruções para uso correspondem às últimas informações disponíveis no momento da impressão.

O conteúdo deste manual pode diferir ligeiramente do produto real. Observe quaisquer complementos adicionais.

Todos os nomes da empresa e nomes de produto são marcas comerciais dos seus respectivos proprietários. © Todos os direitos reservados.

© 2015 Vornado Air LLC Andover, KS 67002
Especificações sujeitas a alterações em aviso prévio.
Vornado® é uma marca comercial de propriedade da Vornado Air LLC.

Contenido

Circulación En Todo El Ambiente	91
Instrucciones Importantes	92
Antes Del Primer Uso.....	98
Montaje	100
Limpieza Y Mantenimiento	101
Desecho	101
Resolución De Problemas	102
Información Adicional Sobre El Producto.....	103
Garantía.....	104

Confianza.

Se dice que la confianza no se regala, sino que se gana. Durante décadas Vornado se ha ganado la confianza de nuestros clientes ofreciéndoles sólo lo mejor. Vornado brinda el mayor nivel de rendimiento combinado con el mayor nivel de soporte disponible. Satisfacción total sin excepciones; esta es la promesa que le realiza Vornado. En nombre mío y de todo el personal de nuestra sede de Andover, Kansas le agradecemos por elegir Vornado.

Cordialmente,
Randy Brillhart
CEO, Vornado Air



Leaders In Airflow Technology™

Circulador de Aire Para Todo el Ambiente

Maximice su eficacia de refrigeración.



Ventilador Típico

Circulador de aire Vornado

Un dispositivo de Vornado hace circular el aire de la habitación para que todos se sientan a gusto. El aire en movimiento se siente más fresco que el aire que no está en circulación. Al hacer circular el aire en toda la habitación, Vornado le permite aumentar el termostato hasta un máximo de 2.8° C, lo cual ahorra energía y dinero sin sacrificar la comodidad.

INSTRUCCIONES IMPORTANTES

LEA TODAS LAS INSTRUCCIONES ANTES DE USAR.

Esta guía para el propietario y otros encartes adicionales son considerados partes del producto. Contienen información importante sobre seguridad, uso, y desecho del producto. Antes de usar el producto, familiarícese con todas las instrucciones de funcionamiento y seguridad. Guarde todos los documentos como futura referencia y pase los documentos, junto con el producto, a algún futuro propietario.

Los siguientes mensajes de advertencia se encuentran en toda la guía para el propietario:

PELIGRO

Peligro indica un riesgo con nivel ALTO de riesgo que, en caso de no evitarse, causará la muerte o lesiones graves. Preste especial atención a las instrucciones proporcionadas a

fin de evitar este riesgo altamente peligroso.

ADVERTENCIA

ADVERTENCIA indica un riesgo con nivel MEDIO de riesgo que, en caso de no evitarse, podría causar la muerte, lesiones graves, lesiones leves o moderadas o posibles daños materiales.

INSTRUCCIONES IMPORTANTES

Notas importantes indica información adicional que ayudará en el cuidado de manipulación del dispositivo.

USO PREVISTO: Este producto está diseñado para hacer circular el aire en ambientes interiores únicamente. Este producto no está diseñado para usos comerciales o industriales.

INSTRUCCIONES IMPORTANTES

LEA TODAS LAS INSTRUCCIONES ANTES DE USAR.

El fabricante no asume responsabilidad alguna por los daños causados por la falta de cumplimiento de estas instrucciones o el uso inadecuado del producto. Dichas acciones invalidarán la garantía del producto.

ADVERTENCIA - Al utilizar aparatos eléctricos, siempre deben seguirse precauciones básicas para reducir el riesgo de incendio, descarga eléctrica, y daños a personas, incluido lo siguiente:

ADVERTENCIA

Riesgo por uso y manipulación indebidos. Tenga la precaución de seguir estas directrices para evitar riesgos a personas o bienes.

- No use este producto en el exterior o directamente expuesto a condiciones climáticas.
- No use este dispositivo en climas tropicales húmedos. Si se lleva el producto de un área fría a un área caliente (p. ej., durante el transporte), se puede producir condensación dentro de la unidad. Deje que el dispositivo alcance la temperatura ambiente antes de usarlo.
- No use este producto sobre superficies húmedas. No use este producto en una tina, ducha ni coloque el producto donde pueda caerse en una tina, lavadero, piscina u otro recipiente con agua.
- No sumerja este producto en agua ni permita que se filtre agua en la carcasa del motor.
- No utilice cerca de calderas, chimeneas, hornos u otras fuentes de calor de alta

INSTRUCCIONES IMPORTANTES

LEA TODAS LAS INSTRUCCIONES ANTES DE USAR.

temperatura.

- No coloque este producto muy cerca de cortinas u otras telas sueltas ya que pueden engancharse en el producto, cortar el flujo de aire y dañar el motor.
- No mueva este producto jalando del cable, ni utilice el cable como manija ya que puede dañar el cableado interno. No desenchufe el producto jalando del cable ni coloque el cable de forma tensa. Para desenchufar, sujete el enchufe, y no el cable de energía.
- No coloque el cable debajo de una alfombra. No cubra el cable con tapetes, alfombrillas o cobertores similares. No coloque el cable debajo de muebles o electrodomésticos. Coloque el cable lejos del área de tránsito en un lugar donde no genere tropiezos. Para evitar tropezones, enrolle/guarde el cable de energía de manera segura.

CONEXIÓN ELÉCTRICA: Solamente puede usarse un tomacorriente adecuado de 230V~50Hz CA para conectar a la fuente de alimentación pública.

PELIGRO

Riesgo de descarga eléctrica. ¡El contacto con cables o componentes con tensión podría ser mortal!

- No toque el producto con las manos húmedas o mojadas.
- No utilice el producto si tiene el cable o enchufe dañado o si el producto funciona mal, se ha caído, o se ha dañado de alguna forma. Deseche el producto o recurra al servicio técnico autorizado para que lo revisen y/o

INSTRUCCIONES IMPORTANTES

LEA TODAS LAS INSTRUCCIONES ANTES DE USAR.

reparen para evitar cualquier peligro.

- No estire el cable de energía ni lo coloque de forma tensa.
- No introduzca ni permita que ingresen objetos extraños por los conductos de entrada o salida ya que ello puede causar riesgo de descarga eléctrica o incendio, o puede dañar el producto.
- Apague todos los controles antes de desenchufar. Desenchufe del tomacorriente de pared si no utilizará el aparato durante largos periodos de tiempo.
- No abra la carcasa del electrodoméstico. Para evitar el riesgo de descarga, el mantenimiento y/o las reparaciones deben ser realizados por un Centro de Servicio Autorizado de Vornado. Solo deben usarse repuestos originales.
- Por motivos de seguridad, siempre

desenchufe la unidad en caso de tormenta.

ADVERTENCIA

Riesgo de instalación inadecuada. Tenga la precaución de seguir estas directrices para evitar riesgos a personas o bienes.

- Asegúrese de que el tomacorriente de pared sea fácilmente accesible para poder desconectar la unidad durante una emergencia.
- Para reducir el riesgo de incendio o descarga eléctrica, no use este producto con un dispositivo externo de control de velocidad (estado sólido).
- Para reducir el riesgo de incendio o descarga eléctrica y lesiones a personas, no use en una ventana.

INSTRUCCIONES IMPORTANTES

LEA TODAS LAS INSTRUCCIONES ANTES DE USAR.

ADVERTENCIA

Riesgo para niños y otras personas de grupos de riesgo.

- Este electrodoméstico puede ser utilizado por niños mayores de 8 años y personas con capacidades físicas, sensoriales o mentales reducidas o falta de experiencia y conocimientos si han recibido supervisión o instrucciones sobre el uso seguro del electrodoméstico y comprenden los peligros que ello implica.
- Los niños no deben jugar con el electrodoméstico.
- Las tareas de limpieza y mantenimiento por parte del usuario no pueden ser realizadas por niños sin supervisión.

- Este producto y su material de empaquetado no son juguetes y deben mantenerse lejos del alcance de los niños.

Información sobre la Declaración de Conformidad CE

Este producto cumple con todas las directivas CE relevantes y necesarias, incluidas las siguientes:

- Directiva de baja tensión
- Directiva de compatibilidad electromagnética
- Directiva de productos relacionados con la energía
- Directiva de restricción de sustancias peligrosas
- Registro, evaluación, autorización, y restricción de químicos

INSTRUCCIONES IMPORTANTES

LEA TODAS LAS INSTRUCCIONES ANTES DE USAR.

La Declaración de Conformidad completa está registrada y puede obtenerse mediante el importador.



GUARDE ESTAS INSTRUCCIONES

Guarde todos los documentos como futura referencia y pase los documentos, junto con el producto, a algún futuro propietario.

Antes Del Primer Uso

Preparación del producto para su uso

- Para un mejor rendimiento y seguridad, posicionar el producto y el flujo de aire no esté obstruido.
- Antes de usar, compruebe aparato para daños visibles. No utilice el aparato si hay evidencia de daño al equipo o que el dispositivo se ha caído.

⚠ INSTRUCCIONES IMPORTANTES

Como resultado de una reacción química, es posible que la base del producto deje un residuo visible en el mueble. Por lo tanto, el producto no debe colocarse sobre superficies de muebles sin protección adecuada.

Para Instalar Las Patas Protectoras

Use el pie para proteger el piso cuando coloca el circulador de aire sobre superficies sin alfombra, tales como parqué, vinilo o baldosas. La instalación del pie es sencilla y lo ayudará a lograr un funcionamiento silencioso.

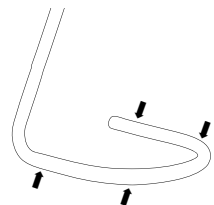

Pie con aro Amortiguador (Modelo 783 únicamente).

El pie con aro amortiguador se encuentra embalado por separado en la caja. Para instalarlo, coloque o sujete todos los pies en la base y sepárelos de manera uniforme.

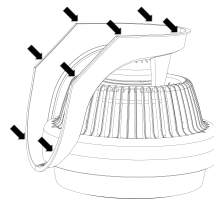

Almohadillas de Amortiguación
(Modelos 733/735 únicamente). Para colocarlas, use las marcas de referencia que se encuentran en la base inferior.

1. Coloque 4 almohadillas sobre las curvas del borde.
2. Coloque 2 almohadillas de cada lado sobre los extremos curvados.

ENSAMBLAJE (Modelos 683)

1. El cable de energía de su circulador ya está ensartado a través de los tubos y el ensamblaje de la base. Verifique que el cable no interfiera o esté amarrado.
2. Empuje el cabezal dentro de la varilla. Empuje hasta que el botón de desbloqueo (B) se ajuste en el agujero (C).
3. Retire la tuerca de fijación (D) ubicada en la parte inferior de la base. Gire la tuerca de fijación en sentido antihorario para retirarla.
4. Ensamble las patas en la base de la varilla empujando cada pata dentro de las ranuras (E). Reemplace la tuerca de fijación (D) girando en sentido horario para asegurar todas las patas.



Antes Del Primer Uso

AJUSTE DE ALTURA (31 - 38 PULGADAS)

1. Apoye el cabezal del circulador (A) con una mano. Use la otra mano para aflojar el cuello de ajuste (B) girando suavemente en sentido antihorario.
2. Lentamente alce o baje la varilla a la altura deseada y asegure la posición girando el cuello de ajuste en sentido horario hasta que se encuentre ajustado.

Nota: Antes de ajustar la altura o rotar el cabezal, verifique que el cable de energía no esté enredado y pueda moverse libremente.

Después de ajustar la altura, verifique que el anillo de ajuste quede bien asegurado y colocado para garantizar que el cabezal circular no gire y enganche el cable de energía.

Montaje

Cuando Usarlo - Ahorra Energía Todo el Año

Verano: Use su Circulador de Aire con su sistema de aire acondicionado doméstico para crear un movimiento de aire enérgico, reconfortante. Esta brisa eliminará el aire estancado y removerá el calor corporal para hacerle sentir más fresco.

Con los Circuladores de Aire Vornado, usted puede ahorrar dinero en las cuentas de electricidad subiendo su termostato varios grados y manteniendo el mismo nivel de comodidad.

Úselo con el aire acondicionado central o de ventana



Empuje el aire fresco hacia el piso superior

Primavera y Otoño: Su Circulador de Aire puede hacer el interior tan fresco y agradable como el exterior. Coloque el Circulador de Aire cerca de una ventana abierta, puerta corrediza o puerta acristalada para aprovechar al máximo las temperaturas agradables y brisas de estación.

Circule el fresco aire exterior



Crea una temperatura uniforme

Invierno: Coloque su Circulador de Aire en un lugar con un movimiento de aire hacia arriba sin obstrucciones. A no funcionar solamente tan rápido como sea necesario para bajar el aire caliente del techo, pero no lo suficientemente rápido para crear una corriente de aire. O, use su Circulador de Aire con otras fuentes disponibles de calor (rejilla de la carrera, estufas de leña o calentadores de radiador para circular su calor, tomando toda la ventaja de todo el calor disponible en el cuarto. No apunte el Circulador de Aire a la llama abierta.

Aumente la eficiencia de las fuentes de calefacción



Reemplace el frío aire del suelo con tibio aire del techo

Donde Usarlo

Circulador de Aire

Habitaciones Ideales

series 500

Cocina, Recámara Pequeña, Cuarto Dormitorio, Cubículo de Oficina

VFAN y series 600

Estudio, Oficina en Casa, Cuarto de la Chimenea, Comedor, Recámara Promedio

660 y series 700

Sala, Recámara Principal, Sala Familiar, Sala de Juegos, Taller/Sala de Pasatiempo, Terraza Interior

Primeros Pasos

1. Coloque su Circulador de Aire para que el chorro de aire tenga un camino sin obstrucciones desde un lado del cuarto al otro.
2. Fije la velocidad a médium y permita unos cuantos minutos para que un patrón del flujo de aire se establezca. (Pueden establecerse diferentes patrones de flujo de aire cambiando la ubicación, ángulo y velocidad del Circulador de Aire).
3. Ajuste la velocidad de acuerdo a eso hasta que se logre un nivel de comodidad deseado. Usted determinará rápidamente la cantidad precisa de circulación requerida para mantener su comodidad personal en un cuarto grado para las condiciones de temperatura y humedad prevalecientes. Una vez que descubre la comodidad agregada de la circulación de aire, usted usará su Circulador de Aire Vornado estación tras estación.

Limpieza Y Mantenimiento

Porque el producto mueve una gran cantidad de aire, es necesario una limpieza regular para eliminar la pelusa, polvo y suciedad. Nunca limpie el producto de cualquier forma que se indica en este manual del usuario.

⚠️ ADVERTENCIA

Tenga en cuenta la siguiente información de seguridad para evitar riesgos y daños materiales.

- Desconecte su circulador antes de limpiar.
- NO use gasolina, solventes, amoníacos u otros químicos para limpiar.
- NO intente reparar o reemplazar partes.

Tenga en cuenta la siguiente información de seguridad para evitar riesgos y daños materiales.



El motor está permanentemente lubricado y no requiere ser aceitado.

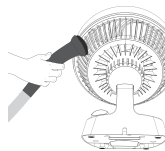

Para limpiar la tapa del motor y las costillas de entrada:

Use una aspiradora doméstica común. No use agua para limpiar estas partes del Circulador de Aire.



Para limpiar la base: Pásele un trapo húmedo.

Desecho

NOTAS IMPORTANTES



RECICLAJE DEL PAQUETE: El empaquetado protege el electrodoméstico contra daños durante el transporte. Los materiales del empaquetado son seleccionados desde el punto de vista de su compatibilidad con el medio ambiente y tecnología de desecho y, por lo tanto, son reciclables.

- Deseche los materiales del empaquetado de forma responsable con el medio ambiente.



Reciclaje de residuos de aparatos eléctricos y electrónicos

- **Residuos eléctricos y desecho de equipos electrónicos:** Esta marca indica que el producto no se debe desechar junto con otros residuos domésticos en ninguna parte de la UE. Para evitar los posibles daños que el desecho no controlado de residuos puede causar al medio ambiente o a la salud humana, recíclelo en forma responsable para fomentar la reutilización sustentable de los recursos materiales. Para entregar el aparato usado, utilice los sistemas de entrega y recolección o comuníquese con la tienda en la que compró el producto. Ellos reciclarán el producto en forma segura para el medio ambiente.

Resolución de Problemas

Problema	Posible Causa y Solución
La unidad no enciende.	La unidad no está enchufada. Enchufe el cable de corriente en el tomacorriente.
	Asegúrese de que la configuración de velocidad de ventilador de la unidad está seleccionada.
	La unidad está dañada o debe ser reparada. Deje de usar y desenchufe la unidad. Comuníquese con el Servicio al Consumidor para recibir ayuda.
	El tomacorriente está deteriorado o dañado. Intente enchufarlo en otro tomacorriente o comuníquese con un electricista matriculado.
El flujo de aire es débil o lento.	La unidad está configurada en velocidad baja. Ajuste la unidad a una velocidad mayor.
	El flujo de aire está bloqueado. Quite la obstrucción.
	Ajuste la dirección del flujo de aire hacia el usuario.
Ha saltado el interruptor GFCI.	En ciertas condiciones, es posible que el tomacorriente GFCI (interruptor del circuito de fallos de conexión a tierra) salte cuando el usuario está cambiando las velocidades en un circulador Vornado. En este caso, cambie a un tomacorriente que no esté conectado a un dispositivo GFCI. También podría indicar un tomacorriente GFCI débil o defectuoso. Comuníquese con un electricista cualificado para revisar el tomacorriente GFCI.

Información Adicional Sobre El Producto

Modelo/s:			530-E	533-EU	573-EU	630-E	633-EU	660	683-EU	733/735-EU2	783-EU2	VFAN-EU
Descripción	Modelo/s:	Unidad	Valor	Valor	Valor	Valor	Valor	Valor	Valor	Valor	Valor	Valor
Tensión de entrada		V	220 - 240	220 - 240	220 - 240	220 - 240	220 - 240	220 - 240	220 - 240	220 - 240	220 - 240	230
Frecuencia de tensión de la red		Hz	50	50	50	50	50	50	50	50	50	50
Clase de protección		Class	II /	II /	II /	II /	II /	II /	II /	II /	I /	I /
Dimensiones		W x H x D (cm)	24.8 x 23.5 x 32.4	17.5 x 24.4 x 29.0	25.4 x 26.2 x 18.3	22.5 x 30.5 x 34.5	21.8 x 30.5 x 34.5	34.3 x 39.4 x 29.8	46.8 x 95.9 x 46.8	35.6 x 38.1 x 40.6	43.2 x 106.7 x 40.6	30.5 x 34.8 x 22.1
Peso		Aprox. (g)	1810	1810	1720	2630	2630	3300	2960	3740	4930	3520
Potencia de entrada del ventilador	P	Vatios (W)	44.3	48.1	38.1	55.1	60.2	49.4	60.2	96.0	96.0	36.9
Potencia de entrada del ventilador	F	m ³ /min	13.53	13.13	12.19	26.30	18.78	29.80	18.78	42.99	42.99	25.78
Valor de servicio	SV	(m ³ /min)/W	0.31	0.27	0.32	0.48	0.31	0.60	0.31	0.45	0.45	0.70
Consumo de energía en posición de espera	P _{SB}	Watts (W)	0.0	0.0	0.0	0.0	0.0	0.23	0.0	0.0	0.0	0.0
Nivel de sonido emitido	L _{WA}	dB(A)	60.5	65.0	62.2	62.8	64.5	65.2	64.5	68.2	68.2	60.3
Velocidad máxima del aire	c	m/sec	2.17	3.91	3.60	3.09	4.37	4.84	4.37	5.12	5.12	3.05
Estándar de medición del valor de servicio	IEC 60879: 1986 corr(1992) GB/T 13380-2007											
Detalles de contacto para obtener más información	Vornado Air LLC 415 East 13th Street Andover, KS 67002 USA											



Circulador De Aire Para Todo El Ambiente • Garantía Limitada De 5 Años

Términos y condiciones de la garantía y reparación.

Usted recibirá una garantía voluntaria de cinco años del fabricante a partir de la fecha de compra por los materiales y la mano de obra del producto.

El fabricante no asume responsabilidad alguna por los daños causados por la falta de cumplimiento de estas instrucciones o el uso inadecuado del producto. Dichas acciones invalidarán la garantía del producto.

Esta garantía no se aplica a defectos generados por el abuso del Producto, modificación, alteración, reparación o servicio del Producto por parte de una persona que no sea Vornado o un Centro de Servicio Autorizado, manipulación incorrecta, mantenimiento inadecuado, uso comercial del Producto, daños producidos durante el envío o atribuidos a hechos fortuitos.

No se recomienda la modificación no autorizada del producto, la reparación realizada por un centro de reparaciones no autorizado, o el uso de repuestos no aprobados, y sus consecuencias no serán cubiertas por los servicios de soporte o las garantías del producto.

Quedan excluidos los daños causados por el uso inadecuado o el uso del producto que no sea consecuente con el manual. Por ejemplo, a título enunciativo: si el producto es expuesto a humedad, temperaturas extremas, condiciones ambientales, corrosión, oxidación, si se derraman líquidos sobre el dispositivo, si sustancias químicas afectan el producto o mediante otros incidentes que no

se encuentren dentro del rango razonable de influencia del fabricante.

La presentación de un recibo o una factura es prerequisite para el procesamiento en el departamento de servicio.

La información técnica, los datos y las instrucciones de instalación, conexión y operación que contienen estas instrucciones de uso corresponden a la última información disponible al momento de la impresión.

El contenido de este manual puede diferir ligeramente del producto real. Tenga en cuenta los complementos adicionales.

Los nombres de empresas y productos son marcas comerciales de sus respectivos propietarios. © Todos los derechos reservados.

© 2015 Vornado Air LLC Andover, KS 67002

Las especificaciones pueden modificarse sin previo aviso.

Vornado® es una marca registrada propiedad de Vornado Air LLC.

Consulte el Certificado de Garantía y la contraportada para obtener información del importador y su Centro de Servicio Autorizado.

Circulace Vzduchu V Celé Místnosti.....	106
Důležité Pokyny	107
Před Prvním Použitím	113
Ustavení	115
Čištění A Údržba	116
Likvidace	116
Řešení Potříží	117
Další Informace O Výrobku	118
Záruka.....	119

Důvěra.

Říká se, že důvěra není samozřejmost, ale že si ji musíte zasloužit. Už desítky společnost Vornado usiluje o důvěru zákazníků tím, že jim nabízí jen to nejlepší. Společnost Vornado poskytuje nejvyšší výkon spolu s nejvyšší možnou úrovní podpory. Naprostá spokojenost bez výjimek - to je závazek společnosti Vornado vůči vám. Za sebe i jménem všech zaměstnanců naší centrály v americkém Kansasu vám děkují, že jste se rozhodli pro značku Vornado.

S pozdravem
Randy Brillhart
generální ředitel, Vornado Air



Leaders In Airflow Technology™

Cirkulace vzduchu v celé místnosti

Maximalizujte účinnost chlazení.



Typický Větrák

Cirkulátor Vzduchu Vornado

Vornado zajišťuje cirkulaci vzduchu v celé místnosti tak, aby všem bylo příjemně. Pohybující se vzduch člověku připadá chladnější než nehybný vzduch. Díky tomu, že Vornado zajišťuje cirkulaci vzduchu v celé místnosti, můžete termostat nastavit o 2,8 °C výše, a ušetřit tak energii i peníze, aniž byste museli dělat kompromisy co do pohodlí.

DŮLEŽITÉ POKYNY

PŘED POUŽITÍM SI PŘEČTĚTE VEŠKERÉ POKYNY.

Tento návod k použití a případné další přílohy se považují za součást výrobku. Obsahují důležité informace o bezpečnosti, používání a likvidaci. Před použitím výrobku se prosím seznáme se všemi pokyny k provozu a bezpečnosti. Všechny dokumenty si prosím uschovejte pro budoucí použití a předajte je případnému budoucímu vlastníkovi spolu s výrobkem.

V celém návodu k použití se používají následující výstražná upozornění:

NEBEZPEČÍ

NEBEZPEČÍ označuje VYSOKOU míru ohrožení, které povede k usmrcení nebo vážnému zranění, pokud riziku nepředejete. Věnujte prosím zvláštní

pozornost uvedeným pokynům k tomu, jak tomuto vážnému riziku předejít.

VÝSTRAHA

VÝSTRAHA označuje STŘEDNÍ míru ohrožení, které by mohlo vést k usmrcení, vážnému zranění, středně vážnému nebo lehkému poranění nebo potenciálnímu poškození majetku, pokud riziku nepředejete.

DŮLEŽITÉ POKYNY

Důležité poznámky označují doplňující informace, které vám pomohou s používáním zařízení.

POUŽITÍ V SOULADU S URČENÍM: Tento výrobek je určen pouze k cirkulaci vzduchu ve

DŮLEŽITÉ POKYNY

PŘED POUŽITÍM SI PŘEČTĚTE VEŠKERÉ POKYNY.

vnitřních obytných prostorech. Tento výrobek není určen pro komerční ani průmyslové použití.

Výrobce nenese odpovědnost za škody způsobené nedodržením těchto pokynů nebo nevhodným použitím výrobku. Takové případné počínání vede ke ztrátě nároku na záruku.

VÝSTRAHA - Při používání elektrických spotřebičů je vždy nutné dodržovat základní preventivní opatření, aby se snížilo riziko požáru, zásahu elektrickým proudem a poranění osob, mimo jiné:

VÝSTRAHA

Riziko vyplývající z použití a zacházení v rozporu s určením. Dodržujte prosím tyto

pokyny, aby nedošlo k ohrožení osob ani majetku.

- Nepoužívejte tento výrobek venku a nevystavujte ho přímému působení povětrnostních vlivů.
- Nepoužívejte toto zařízení v tropickém vlhkém podnebí. Při přenesení výrobku ze studeného prostoru do tepla (např. během přepravy) může v jednotce dojít ke kondenzaci. Před použitím zařízení počkejte, než dosáhne pokojové teploty.
- Nepoužívejte tento výrobek na mokřím povrchu. Nepoužívejte tento výrobek ve vaně či sprše a neumísťujte ho na místa, z nichž může spadnout do vany, prádla, bazénu nebo jiné vodní nádrže.
- Dbejte na to, aby nedošlo k ponoření

DŮLEŽITÉ POKYNY

PŘED POUŽITÍM SI PŘEČTĚTE VEŠKERÉ POKYNY.

výrobku do vody a aby do krytu motoru nenakapala voda.

- Nepoužívejte zařízení v blízkosti kamen, krbů, sporáků a jiných zdrojů tepla o vysoké teplotě.
- Neumisťujte tento výrobek příliš blízko závěsů a jiných volných tkanin, jelikož by mohly být nasáty do výrobku, mohly by přerušit proudění vzduchu a poškodit motor.
- Nenoste tento výrobek za kabel a rovněž kabel nepoužívejte jako rukojeť, jelikož by se mohlo poškodit vnitřní vedení. Nevytahujte výrobek ze zásuvky tak, že budete tahat za kabel nebo že budete kabel vystavovat zátěži. Při vytahování ze zásuvky držte zástrčku, nikoliv kabel.
- Nepokládejte kabel pod koberec. Nezakrývejte kabel rohožemi, běhouny a podobnými krycími materiály. Nevedte kabel

pod nábytkem a spotřebiči. Umístěte kabel na místo, kde se nechodí a kde o něj nikdo nezakopne. Aby se předešlo nebezpečí zakopnutí, napájecí kabel bezpečně sviňte/uložte.

ELEKTRICKÉ PŘIPOJENÍ: Smí se použít pouze správná zásuvka 230 V~ 50 Hz AC pro připojení k veřejné rozvodné síti.

NEBEZPEČÍ

Riziko zásahu elektrickým proudem. Kontakt s vedením a komponentami pod napětím může být životu nebezpečný!

- Nedotýkejte se výrobku mokřýma ani vlhkýma rukama.
- Nepoužívejte výrobek s poškozeným

DŮLEŽITÉ POKYNY

PŘED POUŽITÍM SI PŘEČTĚTE VEŠKERÉ POKYNY.

- kabelem či poškozenou zástrčkou a také ho nepoužívejte po výskytu poruch, pádu nebo jakémkoliv poškození. Takový výrobek v zájmu bezpečnosti zlikvidujte nebo se obraťte na servis, aby výrobek zkontroloval a/ nebo opravil.
- Pokud je poškozený napájecí kabel, musí ho v zájmu bezpečnosti vyměnit výrobce, jeho servisní pracoviště nebo podobně kvalifikovaná osoba.
 - Napájecí kabel nenatahujte ani ho nevystavujte zátěži.
 - Nevkládejte do žádného vstupního ani výstupního otvoru žádné cizí předměty a předejděte tomu, aby tam spadly. Mohlo by to vést k nebezpečí zásahu elektrickým proudem, požáru nebo poškození výrobku.
 - Před vytažením ze zásuvky vypněte všechny ovládací prvky. Pokud zařízení delší dobu

- nepoužíváte, vytáhněte ho z nástěnné zásuvky.
- Neotevírejte kryt spotřebiče. Aby se předešlo nebezpečí zásahu elektrickým proudem, musí veškeré servisní práce a/nebo opravy provádět autorizované servisní pracoviště společnosti Vornado. Smějí se používat pouze originální náhradní díly.
 - V zájmu bezpečnosti jednotku vždy vytahujte ze zásuvky v případě bouřky.

VÝSTRAHA

Riziko vyplývající z neodborné instalace. Dodržujte prosím tyto pokyny, aby nedošlo k ohrožení osob ani majetku.

- Vyberte nástěnnou zásuvku, která je snadno dostupná, aby jednotku bylo v naléhavém

DŮLEŽITÉ POKYNY

PŘED POUŽITÍM SI PŘEČTĚTE VEŠKERÉ POKYNY.

- případě možné vypojit.
- Aby se snížilo riziko požáru a zásahu elektrickým proudem, nepoužívejte tento výrobek ve spojení s žádným externím (polovodičový) zařízením k regulaci otáček.
 - Aby se snížilo riziko požáru, zásahu elektrickým proudem a poranění osob, nepoužívejte v okně.

VÝSTRAHA

Riziko pro děti a jiné ohrožené skupiny osob.

- Tento spotřebič mohou používat děti od 8 let i osoby s omezenými fyzickými, sensorickými nebo duševními schopnostmi nebo s nedostatkem zkušeností a znalostí, pokud se jim dostalo dohledu nebo pokynů ohledně bezpečného používání spotřebiče a pokud

- chápu související rizika.
- Děti si se spotřebičem nesmějí hrát.
 - Děti nesmějí bez dohledu provádět čištění a uživatelskou údržbu.
 - Tento výrobek ani jeho obalový materiál nejsou hračky a musejí se uchovávat mimo dosah dětí.

Informace ohledně ES prohlášení o shodě
Tento výrobek splňuje všechny relevantní a potřebné směrnice ES, mimo jiné:

- směrnice pro nízké napětí (LVD)
- směrnice pro elektromagnetickou kompatibilitu (EMC)
- směrnice o ekodesignu výrobků spojených se spotřebou energie (ErP)

DŮLEŽITÉ POKYNY

PŘED POUŽITÍM SI PŘEČTĚTE VEŠKERÉ POKYNY.

- směrnice o omezení používání některých nebezpečných látek (RoHS)
- nařízení o registraci, hodnocení, povolování a omezování chemických látek (REACH)

Kompletní prohlášení o shodě je zaregistrované a je k dispozici u dovozce.



USCHOVEJTE TYTO POKYNY.

Všechny dokumenty si prosím uschovejte pro budoucí použití a předejte je případnému budoucímu vlastníkovi spolu s výrobkem.

Před Prvním Použitím

Příprava výrobku k použití

- Aby výrobek poskytoval co nejlepší výkon a byl co nejbezpečnější, umístěte ho tak, aby proudění vzduchu nic nestálo v cestě.
- Před použitím zkontrolujte, zda spotřebič není viditelně poškozený. Pokud je zřejmé, že došlo k poškození zařízení, nebo pokud zařízení spadlo, spotřebič nepoužívejte.

⚠ DŮLEŽITÉ POKYNY

Je možné, že nohy výrobku v důsledku chemické reakce zanechají viditelnou stopu na nábytku. Výrobek by se proto neměl stavět na povrch nábytku bez vhodné ochrany.

Instalace ochranných noh

Pomocí noh můžete chránit podlahu, pokud cirkulátor vzduchu používáte na povrchu bez koberce, jako je tvrdé dřevo, vinyl nebo dlaždice. Nohy se velmi snadno instalují a přispívají k velmi tichému provozu.

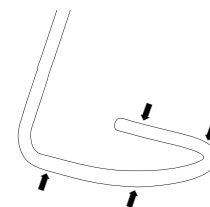

Nohy s kroužkovým polštářkem

(pouze model 783)

Nohy s kroužkovým polštářkem jsou v krabici zabaleny samostatně. Instalace se provádí tak, že nohy nasunete nebo nacvaknete na základnu a rovnoměrně je rozmístíte. Aby podpěra byla vyvážená, doporučujeme použít 4 kroužkové nohy.

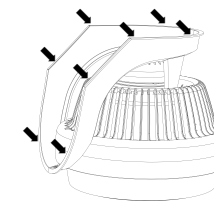

Polštářkové podložky

(pouze model 733/735)

Pro umístění použijte vodící značky na spodní straně základny.

1. Umístěte 4 podložky přes 4 ohyby.
2. Umístěte 2 podložky na každý zahnutý konec.

Před Prvním Použitím

MONTÁŽ STOJANU (Model 683)

1. Napájecí kabel cirkulátoru již je protažený trubkami a základnou. Dejte pozor, aby kabel nezasahoval do provozu a neomezoval pohyb.
2. Zatlačte hlavu cirkulátoru do sloupku. Zatlačte tak, aby tlačítko pro uvolnění aretace (B) zaklaplo do otvoru (C).
3. Odstraňte upevňovací matici (D) na spodní straně základny. Odstraňte upevňovací matici tak, že ji budete otáčet proti směru hodinových ručiček.
4. Přimontujte k základně sloupku nohy tak, že každou nohu zatlačíte do drážek (E). Vraťte upevňovací matici (D) na původní místo tak, že ji budete otáčet po směru hodinových ručiček. Všechny nohy se tím zafixují v dané pozici.



NASTAVENÍ VÝŠKY (79 až 97 CM)

1. Podpírejte hlavu cirkulátoru (A) jednou rukou. Druhou rukou uvolněte nastavovací objímku (B) tak, že ji budete opatrně otáčet proti směru hodinových ručiček.
2. Pomalu zvedejte nebo spouštějte sloupek až do požadované výšky a zafixujte ho v dané pozici tak, že budete otáčet nastavovací objímku po směru hodinových ručiček, dokud nebude pevně utažená.

Poznámka: Než budete nastavovat výšku nebo otáčet hlavu, zkontrolujte, zda není napájecí kabel zamotaný a zda se může volně pohybovat.

Po nastavení výšky ověřte, zda je nastavovací objímka pevně utažená a aretovaná, aby se hlava cirkulátoru neotáčela a omotejte napájecí kabel.

Období používání - úspora energie po celý rok

Léto: Cirkulátor vzduchu můžete používat ve spojení s domácím klimatizačním systémem, a zajistit tak příjemně osvěžující pohyb vzduchu. Tento vánek nahradí nehybný vzduch, bude odvádět tělesné teplo, a vy tak budete pociťovat nižší teplotu.

S cirkulátory vzduchu Vornado ušetříte peníze za elektřinu tím, že můžete termostat nastavit o několik stupňů výše, aniž byste museli činit kompromisy co do pohodlí.

použití společně s centrální nebo okenní klimatizací



vytlačování studeného vzduchu do schodů

Jaro a podzim: S cirkulátorem vzduchu může být vevnitř stejně svěže a příjemně jako venku. Umístěte cirkulátor vzduchu v blízkosti otevřeného okna, posuvných dveří nebo francouzského okna a plně využijte příjemných teplot a vánku, které s sebou tato roční období nesou.

cirkulace čerstvého vzduchu zvenku



rovnoměrná pokojová teplota

Zima: Umístěte cirkulátor vzduchu na místo, z něhož se vzduch může bez překážek pohybovat směrem nahoru. Spusťte ho na takové otáčky, jaké jsou potřebné k přesouvání vytopeného vzduchu od stropu. Otáčky nesmí být příliš vysoké, aby nedocházelo k průvanu. Případně můžete cirkulátor vzduchu používat v kombinaci s jinými dostupnými zdroji tepla (vyústění z kamen, kamna na dřevo nebo nízké topné panely), cirkulovat z nich vycházející teplo, a plně tak využít veškeré dostupné teplo v místnosti. Nesměřujte cirkulátor vzduchu na otevřený oheň.

zvýšení účinnosti zdrojů tepla



nahrazování studeného vzduchu u podlahy teplým vzduchem od stropu

Ustavení

Místo používání

Cirkulátor vzduchu	Ideální místnosti
Řada 500	kuchyně, menší ložnice, pokoj na koleji, kancelářská kóje
VFAN a řada 600	pracovna, domácí kancelář, místnost s krbem, jídelna, průměrná ložnice
Řady 660 a 700	obývací pokoj, velká ložnice, rekreační místnost, dílna, zimní zahrada

Způsob používání

1. Umístěte cirkulátor vzduchu tak, aby se proud vzduchu mohl pohybovat z jedné strany místnosti na druhou.
2. Nastavte střední otáčky a počkejte několik minut, než se vytvoří určitý profil proudění vzduchu. (Různé profily proudění vzduchu lze vytvořit tak, že změníte umístění, úhel a otáčky cirkulátoru vzduchu.)
3. Upravujte otáčky, dokud nedosáhnete požadovaného pohodlí. Rychle se naučíte rozpoznat, jak intenzivní cirkulace je zapotřebí k tomu, abyste se v dané místnosti cítili příjemně co do teploty a vlhkosti. Jakmile objevíte pohodlí, které vám cirkulace vzduchu přinese, budete cirkulátor vzduchu Vornado používat sezónu za sezónou.
Poznámka: Zpočátku může po krátkou dobu docházet k hromadění lehkého zápachu. Je to normální a zcela nezávadné.

Jelikož výrobkem prochází značné množství vzduchu, je třeba z něj pravidelně odstraňovat zmolky, prach a špínu. Nikdy výrobek nečistěte jinak, než jak je popsáno v návodu k použití.

VÝSTRAHA

Dbejte následujících bezpečnostních informací, aby se předešlo ohrožení a poškození majetku.

- Před čištěním výrobek vypojte ze zásuvky.
- Nepoužívejte k čištění benzín, ředidla, rozpouštědla, čpavek ani jiné chemické látky.
- Nepokoušejte se opravit nebo vyměnit díly.

Na zadní straně najdete autorizovaná servisní pracoviště.



Motor se průběžně promazává a nevyžaduje další mazání.



Čištění víka motoru a vstupních žeber:

Použijte běžný domácí vysavač. K čištění dílu cirkulátoru vzduchu nepoužívejte vodu.



Čištění základny: Otrete vlhkým hadříkem.

DŮLEŽITÉ POZNÁMKY



PRECYKLACE OBALU: Obal chrání spotřebič před poškozením během přepravy. Obalové materiály vybíráme s ohledem na ekologičnost a technologii likvidace, takže je lze recyklovat.

- Likvidujte veškerý obalový materiál s ohledem na životní prostředí.



Recyklace WEEE

- **Likvidace odpadních elektrických a elektronických zařízeních:** Tato značka udává, že tento výrobek se nikde na území EU nesmí vyhazovat do domovního odpadu. V zájmu ochrany životního prostředí a lidského zdraví před nekontrolovanou likvidací odpadu výrobek předejte k recyklaci. Podpořte tak udržitelné opětovné využití zdrojů materiálu. Chcete-li použité zařízení vrátit, použijte systémy zpětného odběru spotřebičů nebo se obraťte na maloobchodního prodejce, u něhož jste výrobek zakoupili. Prodejce může tento výrobek přijmout zpět k ekologické recyklaci.

Problém	Možná příčina a řešení
Jednotku nelze zapnout.	Jednotka není zapojená do zásuvky. Zapojte napájecí kabel do elektrické zásuvky.
	Zkontrolujte, zda jsou nastaveny otáčky větráku.
	Jednotka je poškozená nebo vyžaduje opravu. Přestaňte ji používat a vypojte ji ze zásuvky. Požádejte o pomoc zákaznický servis.
Proudění vzduchu je příliš slabé nebo pomalé.	Zásuvka je opotřebená nebo poškozená. Zkuste jinou zásuvku nebo se obraťte na kvalifikovaného elektrikáře.
	Jednotka je nastavená na nízké otáčky. Nastavte jednotku na vyšší otáčky.
	Proudění vzduchu je blokováno. Odstraňte překážku.
Vybvil proudový chránič.	Upravte směr proudění vzduchu tak, aby směřovalo k uživateli.
	Za určitých okolností se může stát, že zásuvka s resetovaným proudovým chráničem (GFCI) vybaví, když uživatel přepíná otáčky. V takovém případě přejděte na zásuvku, která není připojena k proudovému chrániči. Může to rovněž být známkou slabé nebo vadné zásuvky s proudovým chráničem. Obraťte se na kvalifikovaného elektrikáře a nechte zásuvku s proudovým chráničem zkontrolovat.

Další Informace O Výrobku

Model(y):			530-E	533-EU	573-EU	630-E	633-EU	660	683-EU	733/735-EU2	783-EU2	VFAN-EU
Popis	Symbol	Jednotka	Hodnota	Hodnota	Hodnota	Hodnota	Hodnota	Hodnota	Hodnota	Hodnota	Hodnota	Hodnota
Vstupní napětí		V	220 - 240	220 - 240	220 - 240	220 - 240	220 - 240	220 - 240	220 - 240	220 - 240	220 - 240	230
Frekvence síťového napětí		Hz	50	50	50	50	50	50	50	50	50	50
Třída ochrany		Class	II /	II /	II /	II /	II /	II /	II /	II /	I /	I /
Rozměry		W x H x D (cm)	24.8 x 23.5 x 32.4	17.5 x 24.4 x 29.0	25.4 x 26.2 x 18.3	22.5 x 30.5 x 34.5	21.8 x 30.5 x 34.5	34.3 x 39.4 x 29.8	46.8 x 95.9 x 46.8	35.6 x 38.1 x 40.6	43.2 x 106.7 x 40.6	30.5 x 34.8 x 22.1
Hmotnost		Approx. (g)	1810	1810	1720	2630	2630	3300	2960	3740	4930	3520
Příkon větráku	P	Watts (W)	44.3	48.1	38.1	55.1	60.2	49.4	60.2	96.0	96.0	36.9
Maximální průtok větráku	F	m ³ /min	13.53	13.13	12.19	26.30	18.78	29.80	18.78	42.99	42.99	25.78
Účinnost	SV	(m ³ /min)/W	0.31	0.27	0.32	0.48	0.31	0.60	0.31	0.45	0.45	0.70
Příkon v pohotovostním režimu	P _{SB}	Watts (W)	0.0	0.0	0.0	0.0	0.0	0.23	0.0	0.0	0.0	0.0
Hladina intenzity zvuku	L _{WA}	dB(A)	60.5	65.0	62.2	62.8	64.5	65.2	64.5	68.2	68.2	60.3
Maximální rychlost vzduchu	c	m/sec	2.17	3.91	3.60	3.09	4.37	4.84	4.37	5.12	5.12	3.05
Norma pro měření účinnosti	IEC 60879: 1986 corr(1992) GB/T 13380-2007											
Kontaktní údaje pro získání dalších informací	Vornado Air LLC 415 East 13th Street Andover, KS 67002 USA											



Cirkulátor Vzduchu Pro Celou Místnost • 5Letá Omezená Záruka

Smluvní podmínky pro záruku a opravy

Na materiál a technické zpracování výrobku dostanete od výrobce dobrovolnou pětiletou záruku od data zakoupení.

Výrobce nenes odpovědnost za škody způsobené nedodržením těchto pokynů nebo nevhodným použitím výrobku. Takové případné počínání vede ke ztrátě nároku na záruku.

Tato záruka se nevztahuje na závady vyplývající z použití výrobku v rozporu s určením, změn, úprav, oprav či servisu výrobku provedených kýmkoliv jiným než společností Vornado nebo autorizovaným servisním pracovištěm, z nesprávného zacházení, nesprávné údržby, komerčního používání výrobku, poškození v přepravě nebo z vyšší moci.

Nedoporučujeme provádět neodsouhlasené úpravy výrobku, realizovat opravy v neautorizované opravně a používat neschválené náhradní díly. Na případné následky se nevztahují služby podpory ani záruka na výrobek.

Vyloučena jsou rovněž poškození způsobená nevhodným používáním a používáním výrobku v rozporu s návodem. Jedná se například o následující případy: Pokud je výrobek vystaven vlhku, extrémním teplotám, podmínkám prostředí, korozi nebo oxidaci, pokud jsou na zařízení vylity

tekutiny, pokud je výrobek vystaven vlivu chemických látek nebo pokud dojde k jiným okolnostem, které výrobce nemůže myslitelně ovlivnit.

Předpokladem pro zpracování v servisním oddělení je předložení účtenky nebo faktury.

Veškeré technické informace, údaje a pokyny k instalaci, připojení a provozu uvedené v tomto návodu k použití vycházejí z nejnovějších informací dostupných v době přípravy k tisku.

Obsah tohoto návodu se může mírně lišit od skutečného výrobku. Dbejte případných dodatků.

Veškeré názvy firem a výrobků jsou ochrannými známkami příslušných vlastníků. © Všechna práva vyhrazena.

© 2015 Vornado Air LLC Andover, KS 67002, USA.
Specifikace se mohou bez upozornění změnit.
Vornado® je ochranná známka v majetku společnosti Vornado Air LLC.

Viz záruční list a zadní strana, kde najdete informace o dovozci a vašem autorizovaném servisním pracovišti.

Innehåll

Ventilering Av Hela Rummet.....	121
Viktiga Instruktioner.....	122
Innan Första Användningen.....	128
Installera.....	130
Rengöring Och Underhåll	131
Avyttring	131
Problemlösning	132
Ytterligare Produktinformation.....	133
Garanti	134

Förtroende.

Det sägs att förtroende inte är någonting man får, utan någonting man måste förtjäna. I årtionden har vi på Vornado förtjänat våra kunders förtroende genom att endast erbjuda dem det allra bästa. Vornado tillhandahåller högsta möjliga prestanda, tillsammans med bästa möjliga tillgängliga support. Fullständig tillfredsställelse utan undantag – detta är det löfte Vornado ger dig. Från mig och all personal på vårt huvudkontor i Kansas, USA: tack för att du valt Vornado.

Med vänlig hälsning,
Randy Brillhart
VD, Vornado Air



Leaders In Airflow Technology™

Ventilering av hela rummet

Maximera din nedkylningseffektivitet.



Typisk fläkt

Vornado Air Circulator

En Vornado får all luft i rummet att cirkulera och gör det behagligt för samtliga. Luft i rörelse känns svalare än stillastående luft. Genom att låta luften cirkulera genom hela rummet gör Vornadon det möjligt för dig att vrida upp termostaten 2,8oC – vilket sparar både energi och pengar – utan att ge avkall på komforten.

VIKTIGA INSTRUKTIONER

LÄS ALLA INSTRUKTIONER INNAN ANVÄNDNING.

Denna ägarhandbok och alla eventuella bilagor ska betraktas som del av produkten. De innehåller viktig information om säkerhet, drift och avyttring. Innan du använder produkten bör du först bekanta dig med samtliga instruktioner rörande drift och säkerhet. Behåll samtliga dokument för framtida referens och se till att dessa dokument medföljer produkten då denna överlämnas till en eventuell framtida ägare.

Följande varningsmeddelanden gäller hela ägarhandboken:

FARA

FARA avser en fara med en HÖG risknivå som, om den inte undviks, kommer att resultera i dödsfall eller allvarlig skada. Ge särskild uppmärksamhet åt eventuella

instruktioner som ges för att undvika denna hotfullt farliga risk.

VARNING

VARNING avser en fara med en MELLANHÖG risknivå som, om den inte undviks, kan resultera i dödsfall, allvarlig skada, mindre eller måttlig skada eller eventuell skada på egendom.

VIKTIGA INSTRUKTIONER

Viktiga noteringar utgörs av ytterligare information som är avsedd att bistå dig i hanteringen av enheten.

AVSEDD ANVÄNDNING: Den här produkten är avsedd för luftventilation endast i boendetrymmen inomhus. Produkten är

VIKTIGA INSTRUKTIONER

LÄS ALLA INSTRUKTIONER INNAN ANVÄNDNING.

inte avsedd för kommersiell eller industriell användning.

Tillverkaren påtar sig inget ansvar för skada som beror på underlåtenhet att följa dessa instruktioner eller olämplig användning av produkten. Alla sådana handlingar gör produktgarantin ogiltig.

VARNING – Vid användning av elektriska apparater ska grundläggande försiktighetsåtgärder alltid följas för att minska risken för brand, elchock och personskada, inklusive följande:

VARNING:

Risk vid oavsedd användning och hantering. Se till att följa dessa riktlinjer för att undvika

risk för personer och egendom.

- Använd INTE produkten utomhus eller i direkt kontakt med väder och vind.
- Använd INTE enheten i fuktiga, tropiska klimat. Om produkten förs från ett kallt till ett varmt område (t.ex. vid transport) kan kondensering uppstå i enheten. Låt enheten nå rumstemperatur innan användning.
- Använd INTE produkten på våta ytor. Använd inte produkten i ett badkar eller en dusch eller placera produkten på en plats där den kan falla ner i ett badkar, tvättkar, simbassäng eller annan vattenbehållare.
- Sänk INTE produkten i vatten eller låt vatten rinna in i motorhuset.
- Använd INTE nära värmepannor, eldstäder, ugnar eller andra värmekällor med höga temperaturer.

VIKTIGA INSTRUKTIONER

LÄS ALLA INSTRUKTIONER INNAN ANVÄNDNING.

- Placera INTE produkten för nära gardiner eller andra lössittande tyger, eftersom dessa kan dras in i produkten, stoppa luftflödet och skada motorn.
- Bär INTE produkten i sladden eller använd sladden som handtag, eftersom detta kan skada invändiga elledningar. Koppla inte ur produkten genom att dra i sladden eller utsätta sladden för påfrestning. När du kopplar ur produkten ska du gripa tag i kontakten, inte strömkabeln.
- Låt INTE strömkabeln löpa under en heltäckningsmatta. Täck inte kabeln med trasmattor, löpare eller liknande textilier. Dra inte kabeln under möbler eller hushållsapparater. Se till att kabeln befinner sig på avstånd från gångvägar och på en plats där ingen kan snubbla över den. För att undvika snubbelrisk ska kabeln lindas ihop/

förvaras på ett säkert sätt.

ELKOPPLING: Endast ett vägguttag med en spänning på 230V/50Hz får användas för koppling till elnätet.

FARA

Risk för elchock. Kontakt med ledningar eller komponenter utsatta för strömspänning kan medföra livsfara!

- Rör INTE vid produkten med våta eller fuktiga händer.
- Använd INTE produkten om kabeln eller kontakten skadats, efter att ett fel uppstått på produkten eller efter att produkten har tappats eller skadats på något sätt. Avyttra produkten eller lämna in den

VIKTIGA INSTRUKTIONER

LÄS ALLA INSTRUKTIONER INNAN ANVÄNDNING.

hos en auktoriserad serviceleverantör för undersökning och/eller reparation för att eventuell risk ska undvikas.

- Om strömkabeln har skadats måste denna bytas ut av tillverkaren, tillverkarens servicerepresentant eller en person med motsvarande kompetens för att eventuell risk ska undvikas.
- Dra INTE i kabeln eller utsätt kabeln för påfrestning.
- För inte in eller tillåt främmande föremål att komma in i några av produktens öppningar, eftersom detta kan medföra risk för elchock eller brand eller skada produkten.
- Stäng av samtliga kontroller innan enheten kopplas ur. Om produkten inte ska användas under en längre tidsperiod ska den kopplas ur från vägguttaget.
- Öppna INTE apparatens hölje. För att undvika

risk för elchock måste allt underhåll och/eller alla reparationer utföras av ett servicecenter som auktoriserats av Vornado. Endast reservdelar som är originaldelar får användas.

- Av säkerhetsskäl ska du alltid koppla ur enheten vid åskväder.

VARNING

Risk för inkorrekt installation. Se till att följa dessa riktlinjer för att undvika risk för personer och egendom.

- Se till att vägguttaget är lättillgängligt, så att enheten kan kopplas ur i händelse av nödfall.
- För att minska risken för brand eller elchock får du inte använda produkten tillsammans med en extern enhet för hastighetsskontroll (halvledare).

VIKTIGA INSTRUKTIONER

LÄS ALLA INSTRUKTIONER INNAN ANVÄNDNING.

- För att minska risken för brand, elchock eller personskada ska produkten inte användas i ett fönster.

VARNING

Risk för barn och andra riskgrupper.

- Den här apparaten kan användas av barn från 8 års ålder och uppåt, samt personer med nedsatt fysisk, sensorisk eller intellektuell förmåga eller brist på erfarenhet och kunskap, om dessa personer övervakas eller har instruerats i säker användning av apparaten samt förstår medföljande risker.
- Barn får inte leka med apparaten.
- Rengöring och underhåll ska inte utföras av barn utan översyn.
- Produkten och dess förpackning är inte

leksaker och ska hållas utom räckhåll för barn.

Information om CE-märkning

Den här produkten är i överensstämmelse med samtliga tillämpliga och nödvändiga EG-direktiv, inklusive:

- Lågspänningsdirektivet (LVD)
- Direktivet om elektromagnetisk kompatibilitet (EMC)
- Direktivet om energirelaterade produkter (ErP)
- Begränsning av användning av vissa farliga ämnen i elektrisk och elektronisk utrustning (RoHS)
- Registrering, utvärdering, godkännande och begränsning av kemikalier (REACH)

Den fullständiga

VIKTIGA INSTRUKTIONER

LÄS ALLA INSTRUKTIONER INNAN ANVÄNDNING.

överensstämmelsedeklarationen har registrerats och kan på begäran tillhandahållas av importören.



SPARA DESSA INSTRUKTIONER

Behåll samtliga dokument för framtida referens och se till att dessa dokument medföljer produkten då denna överlämnas till en eventuell framtida ägare.

Innan Första Användningen

Förberedelse av produkten för användning

- För bästa möjliga prestanda och säkerhet måste produkten placeras så att luftflödet inte hindras.
- Innan användning bör du kontrollera om apparaten har några synliga skador. Använd inte apparaten om du ser tecken på att enheten har skadats eller om enheten har tappats.

⚠ VIKTIGA INSTRUKTIONER

Som ett resultat av en kemisk reaktion är det möjligt att produktens fötter kan lämna synliga restämnen på möbler. Produkten bör därför inte placeras på möbelytor utan lämpligt skydd.

Installation av skyddsfötter

Använd skyddsfötterna för att skydda golvet då du använder din Air Circulator på nakna ytor, såsom trä, vinyl eller kakel. Skyddsfötterna är lätta att installera och bidrar till att enheten förblir tyst som en viskning vid användning.

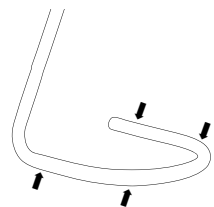

Ringformade skyddsfötter

(Endast modell 783)

De ringformade skyddsfötterna har packats ner separat i lådan. Rulla eller kläm fast samtliga fötter på basen på jämnt avstånd från varandra. För välbalanserat stöd rekommenderas 4 skyddsfötter.

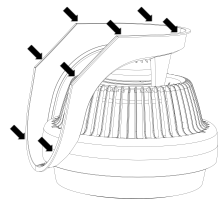

Möbeltassar

(Endast modell 733/735)

Markeringarna på basens undersida visar var tassarna ska placeras.

1. Placera 4 tassar på de 4 ändkanterna.
2. Placera 2 tassar på var och en av de bågformade kanterna.

MONTERING AV STÄLL (Modell 683)

1. Din cirkulators strömsladd är redan dragen genom röret och basen. Se till att sladden inte kommer i vägen eller fastnar.
2. Tryck in fläkthuvudet i röret. Fortsätt trycka till dess upplåsningsknapp (B) sticker ut genom hålet (C).
3. Lossa fästskruven (D) som sitter på basens undersida. Roterar fästskruven moturs för att ta bort den.
4. Montera fast stödbenen på rörets bas genom att trä fast stödbenen i basens skåror (E). Sätt tillbaka fästskruven (D) genom att rotera den medurs så att benen fästs stadigt på plats.



Innan Första Användningen

JUSTERING AV HÖJD (31 - 38 TUM)

1. Stöd fläkthuvudet (A) med ena handen. Lossa på justeringskragen (B) med den andra handen genom att försiktigt rotera den motsols.
2. Hög eller sänk röret långsamt till önskad höjd och fäst det genom att rotera justeringskragen medurs tills den sitter stadigt.

OBS: Innan du justerar höjden eller roterar huvudet måste du kontrollera att strömkabeln inte har trasslat till sig och att den löper fritt.

Efter att du justerat höjden måste du se till att justeringskragen sitter åt ordentligt, så att fläkthuvudet inte roterar och snurrar upp sladden.

Installera

När den ska användas – Energibesparingar året runt

Sommar: Använd din Air Circulator tillsammans med hemmets luftkonditionering för att skapa ett uppiggande och behagligt luftflöde. Bisen sveper bort stillastående luft och för bort kroppsvärme så att du känner dig svalare.

Vornados Air Circulator-enheter gör att du kan spara pengar på elräkningen genom att höja termostaten flera grader och ändå bibehålla komfortnivån.

Används tillsammans med central luftkonditionering eller fönster



Knuffa svalare luft upp för trappan

Vår och höst: Din Air Circulator återskapar den friska och fräscha utomhuskänslan inomhus. Placera din Air Circulator vid ett öppet fönster, skjutdörr eller franska dörrar för att dra fullständig nytta av milda temperaturer och vår- eller höstvindar.

Få frisk utomhusluft att cirkulera



Jämn rumstemperatur

Vinter: Placera din Air Circulator på ett ställe med obehindrad uppåtriktat luftflöde. Kör den bara så snabbt som behövs för att den varma luften uppe vid taket ska sjunka ner – men inte så snabbt att ett drag skapas. Eller använd din Air Circulator tillsammans med andra tillgängliga värmekällor (värmepanneventiler, vedspisar eller golvelement) så att den varma luften cirkulerar, samtidigt som du utnyttjar all den tillgängliga värmen i rummet till fullo. Rikta inte din Air Circulator mot öppna lågor.

Öka effektiviteten hos värmekällor



Ersätt kall golvluft med varm takluft

Var den ska användas

Air Circulator

De perfekta rummen

500-serien

Kök, mindre sovrum, sovsal, kontorsbås

VFAN och 600-serien

Lya, hemmakontor, samlingsrum, matrum, vanligt sovrum

660- och 700-serien

Vardagsrum, största sovrummet, familjerum, gilles-tuga, verkstad/hobbyrum, vinterträdgård

Hur den ska användas

1. Placera din Air Circulator så att luftstrålen obehindrat kan färdas från den ena sidan av rummet till den andra.
2. Ställ in hastigheten till mellanläge och vänta ett par minuter tills ett mönster har etablerats i luftflödet. (Du kan förändra luftflödets mönster genom att ändra Air Circulatorns placering, vinkel och hastighet.)
3. Justera hastigheten tills önskad komfortnivå har uppnåtts. Du kommer snabbt att kunna fastställa exakt hur stor ventilation som behövs för att bibehålla din personliga komfort i ett specifikt rum under rådande temperatur- och fuktighetsförhållanden. När du upptäcker hur behaglig luftventilation kan vara kommer du att använda din Vornado Air Circulator året runt.

OBS: När du först börjat använda produkten kan luktansamling uppstå under en kort tidsperiod. Detta är normalt och helt ofarligt.

Rengöring Och Underhåll

Eftersom din produkt flyttar en avsevärd mängd luft behöver den rengöras regelbundet för att ludd, damm och smuts ska avlägsnas. Rengör aldrig produkten på något annat sätt än det som beskrivs i denna ägarhandbok.

⚠ VARNING

Se till att följa dessa riktlinjer för att undvika risker och skador på egendom.

- Koppla ur din produkt innan du rengör den.
- Använd INTE bensin, lösningsmedel, ammoniak eller andra kemikalier för rengöring.
- Försök INTE reparera eller byta ut reservdelar.

Vi hänvisar till baksidan för uppgifter om ditt auktoriserade servicecenter.



Motorn är försedd med permanent smörjning och behöver inte oljas.

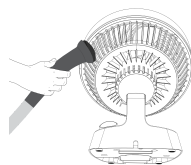

Rengöring av motorkåpan och gallret vid in-flödet: Använd en vanlig hushållsdammsugare. Använd inte vatten till att rengöra dessa delar av din Air Circulator.



Rengöring av basen: Torka av med en fuktig trasa.

Avyttring

VIKTIGA NOTERINGAR



ÅTERVINNING AV FÖRPACKNING: Förpackningen skyddar apparaten från skador vid transport. Förpackningsmaterialen väljs på grundval av miljövänlighet och avyttringsteknologi, som gör att de är återvinningsbara.

- Avyttra samtliga förpackningsmaterial på ett miljösansvarigt sätt.



Återvinning i enlighet med WEEE

- **Hantering av elektriskt och elektroniskt avfall:** Denna märkning visar att produkten inte ska avyttras tillsammans med annat hushållsavfall inom EU-området. För att förhindra att okontrollerad avyttring av avfall orsakar eventuella skador på miljö eller mänsklig hälsa ska avfallet återvinnas på ett ansvarsfullt sätt, med syfte att stödja hållbar återanvändning av materialresurser. Om du vill lämna tillbaka din använda enhet använder du vårt retur- och upphämtningssystem eller kontaktar den butik där du köpte produkten. De kan ta emot produkten och återvinna den på ett miljövänligt sätt.

Problemlösning

Problem	Möjlig orsak och lösning
Enheten startar inte.	Enheten är inte inkopplad. Anslut strömkabeln till ett elektriskt vägguttag.
	Se till att du har valt hastighetsinställning för enhetens fläkt.
	Enheten har skadats eller behövs repareras. Avbryt användning och koppla ur. Kontakta kundtjänst för assistans.
	Uttaget är slitet eller skadat. Prova ett annat uttag eller kontakta en kvalificerad elektriker.
Luftflödet är svagt eller långsamt.	Enheten har ställts in på en lägre hastighet. Justera till en högre hastighet.
	Luftflödet har blockerats. Avlägsna hindret.
	Justera luftflödets riktning mot användaren.
Jordfelsbrytaren har löst ut.	Under vissa förhållanden är det möjligt att ett uttag med en återställd jordfelsbrytare kan lösa ut när en användare ändrar Vornado Air Circulatorns hastighet. Skulle detta ske byter du till ett uttag som inte är kopplat till en jordfelsbrytare. Detta kan även innebära att jordfelsbrytarens uttag fungerar dåligt eller är defekt. Kontakta en kvalificerad elektriker, som kan kontrollera jordfelsbrytarens uttag.

Ytterligare Produktinformation

Modell(er):			530-E	533-EU	573-EU	630-E	633-EU	660	683-EU	733/735-EU2	783-EU2	VFAN-EU
Beskrivning	Symbol	Enhet	Värde	Värde	Värde	Värde	Värde	Värde	Värde	Värde	Värde	Värde
Ingående spänning		V	220 - 240	220 - 240	220 - 240	220 - 240	220 - 240	220 - 240	220 - 240	220 - 240	220 - 240	230
Nätspänningsfrekvens		Hz	50	50	50	50	50	50	50	50	50	50
Skyddsklass		Class	II /	II /	II /	II /	II /	II /	II /	II /	I /	I /
Dimensioner		W x H x D (cm)	24.8 x 23.5 x 32.4	17.5 x 24.4 x 29.0	25.4 x 26.2 x 18.3	22.5 x 30.5 x 34.5	21.8 x 30.5 x 34.5	34.3 x 39.4 x 29.8	46.8 x 95.9 x 46.8	35.6 x 38.1 x 40.6	43.2 x 106.7 x 40.6	30.5 x 34.8 x 22.1
Vikt		Approx. (g)	1810	1810	1720	2630	2630	3300	2960	3740	4930	3520
Fläktens ingående strömstyrka	P	Watts (W)	44.3	48.1	38.1	55.1	60.2	49.4	60.2	96.0	96.0	36.9
Maximalt fläktflöde	F	m ³ /min	13.53	13.13	12.19	26.30	18.78	29.80	18.78	42.99	42.99	25.78
Servicevärde	SV	(m ³ /min)/W	0.31	0.27	0.32	0.48	0.31	0.60	0.31	0.45	0.45	0.70
Elförbrukning i viloläge	P _{SB}	Watts (W)	0.0	0.0	0.0	0.0	0.0	0.23	0.0	0.0	0.0	0.0
Avgiven ljudnivå	L _{WA}	dB(A)	60.5	65.0	62.2	62.8	64.5	65.2	64.5	68.2	68.2	60.3
Maximal lufthastighet	c	m/sec	2.17	3.91	3.60	3.09	4.37	4.84	4.37	5.12	5.12	3.05
Mätstandard för servicevärde	IEC 60879: 1986 corr(1992) GB/T 13380-2007											
Kontaktuppgifter för erhållande av mer information	Vornado Air LLC 415 East 13th Street Andover, KS 67002 USA											



Hela Rummet-Cirkulator (Fläkt) • 5 Års Garanti

Regler och villkor för garanti och reparation

Du får en frivillig, femårig garanti från tillverkaren som gäller från inköpsdatum och täcker material- och tillverkningsfel.

Tillverkaren påtar sig inget ansvar för skador som beror på underlåtenhet att följa dessa instruktioner eller olämplig användning av produkten. Alla sådana handlingar gör produktgarantin ogiltig.

Denna garanti täcker inte defekter som beror på felaktig användning av produkten, modifieringar, ändringar, reparationer eller service som utförs på produkten av någon annan än Vornado eller ett auktoriserat servicecenter, misskötsel, oriktigt underhåll, kommersiell användning av produkten, skador som uppstår i samband med frakt eller som kan tillskrivas force majeure.

Icke auktoriserade produktmodifieringar, reparation utförd av en reparationsverkstad som inte auktoriserats eller användning av icke godkända reservdelar rekommenderas inte och eventuella efterföljder täcks inte av supporttjänst eller produktgarantier.

Undantag utgörs av skador som uppstått genom olämplig användning eller produktanvändning som inte skett i enlighet med handboken. Exempelvis, men inte begränsat till: Om produkten utsatts för väta, extrema temperaturer, miljöförhållanden, korrosion, oxidering, om vätskor spillts över enheten, om

kemiska substanser påverkat produkten eller andra händelser som tillverkaren inte rimligen kan påverka.

För att vår serviceavdelning ska kunna behandla ditt ärende måste ett inköpskvitto eller en inköpsfaktura kunna uppvisas.

All teknisk information, data och alla anvisningar avseende installation, inkoppling och drift som anges i dessa användarinstruktioner baseras på den senaste tillgängliga informationen vid tidpunkten för tryckning.

Den här bruksanvisningens innehåll kan skilja sig något från den faktiska produkten. Ta hänsyn till ytterligare tillägg.

Samtliga företagsnamn och produktnamn är varumärken som tillhör sina respektive ägare. © Alla rättigheter reserveras.

© 2015 Vornado Air LLC Andover, KS 67002
Specifikationerna kan ändras utan förvarning.
Vornado® är ett varumärke som ägs av Vornado Air LLC.

Vi hänvisar till garantibevis samt baksidan för information om importörer och ditt auktoriserade servicecenter.

Celoizbová Cirkulácia	136
Dôležité Inštrukcie	137
Pred Prvým Použitím.....	143
Nastavenie.....	145
Čistenie A Údržba.....	146
Likvidácia	146
Riešenie Problémov.....	147
Doplňkové Informácie O Produkte	148
Záruka.....	149

Dôvera.

Hovorí sa, že dôvera nie je daná, treba si ju získať. Už desaťročia si naša spoločnosť Vornado získava dôveru svojich zákazníkov tým, že im poskytujeme len to najlepšie. Vornado poskytuje najvyššiu úroveň výkonu spojenú s najvyššou možnou úrovňou podpory. Kompletná spokojnosť bez výnimiek - to je prísľub spoločnosti Vornado. V mene svojom a celého kolektívu pracovníkov nášho ústredia v Kansas, USA ďakujem, že ste si vybrali práve Vornado.

S úctou
Randy Brillhart
CEO, Vornado Air



Leaders In Airflow Technology™

Celoizbová cirkulácia

Maximalizujte ochladzovaciu efektívnosť.



Typický ventilátor

Vzduchový ventilátor
Vornado

Ventilátor Vornado cirkuluje všetok vzduch v miestnosti, aby sa každý cítil pohodlne. Pohybujúci sa vzduch pôsobí chladivejšie než stojaci vzduch. Ventilátor Vornado zabezpečuje celoizbovú cirkuláciu, čím umožňuje zmeniť nastavenie termostatu až o 2,8 °C - šetrí energiu a peniaze - bez obmedzenia pohodlia.

DÔLEŽITÉ INŠTRUKCIE PRED POUŽÍVANÍM SI PREČÍTAJTE VŠETKY INŠTRUKCIE.

Tento návod a všetky prídavné dodatky sú súčasťou produktu. Obsahujú dôležité informácie o bezpečnosti, používaní a likvidácii. Pred používaním produktu sa oboznámte so všetkými inštrukciami týkajúcimi sa prevádzky a bezpečnosti. Všetku dokumentáciu si odložte pre prípadné ďalšie použitie a odovzdajte ju spolu s produktom nasledujúcemu vlastníkovi.

V návode sa nachádzajú nasledujúce upozornenia:

⚠ NEBEZPEČENSTVO

NEBEZPEČENSTVO označuje nebezpečie s **VYSOKOU** úrovňou rizika, ktoré môže viesť, ak sa mu nepredíde, k usmrteniu alebo vážnemu zraneniu. Venujte, prosím, špeciálnu pozornosť všetkým inštrukciám

poskytnutým na to, aby sa predišlo tomuto veľmi nebezpečnému riziku.

⚠ VAROVANIE

VAROVANIE označuje nebezpečie so **STREDNOU** úrovňou rizika, ktoré môže viesť, ak sa mu nepredíde, k usmrteniu alebo vážnemu zraneniu, malému alebo strednému zraneniu, alebo možnému poškodeniu majetku.

⚠ DÔLEŽITÉ INŠTRUKCIE

Dôležité inštrukcie označujú doplnkové informácie, ktoré sú nápomocné pri zaobchádzaní so zariadením.

ÚČEL POUŽÍVANIA: toto zariadenie je určené na

DÔLEŽITÉ INŠTRUKCIE

PRED POUŽÍVANÍM SI PREČÍTAJTE VŠETKY INŠTRUKCIE.

cirkuláciu vzduchu len vo vnútorných obytných priestoroch. Nie je určené na komerčné alebo priemyselné použitie.

Výrobca nepreberá žiadnu zodpovednosť za poškodenia spôsobené nedodržaním týchto inštrukcií, alebo nevhodným používaním produktu. Každé takéto konanie ruší platnosť záruky.

VAROVANIE – Pri používaní elektrických spotrebičov by sa mali vždy dodržiavať základné preventívne opatrenia, aby sa znížilo riziko požiaru, úrazu elektrickým prúdom a zranenia osôb vrátane nasledujúceho:

WARNING:

Riziko vyplývajúce z používania a zaobchádzania so zariadením iným spôsobom než na čo

bolo určené. Dbajte na dodržiavanie nasledujúcich pokynov, aby ste sa vyhli ohrozeniu osôb a majetku.

- Nepoužívajte tento produkt vonku, ani ho priamo nevystavujte vonkajším poveternostným podmienkam.
- Nepoužívajte toto zariadenie v tropickom vlhkom podnebí. Ak sa produkt prinesie z chladného do teplého prostredia (napr. počas prepravy), na jednotke sa môže vytvoriť kondenzát. Nechajte zariadenie pred používaním dosiahnuť izbovú teplotu.
- Nepoužívajte tento produkt na mokrom povrchu. Tento produkt nepoužívajte vo vani, sprche ani ho neumiestňujte tam, kde by mohol spadnúť do vane, prania, bazéna alebo iného kontajnera s vodou.

DÔLEŽITÉ INŠTRUKCIE

PRED POUŽÍVANÍM SI PREČÍTAJTE VŠETKY INŠTRUKCIE.

- Neponárajte tento produkt do vody ani nedovoľte, aby voda kvapkala do krytu motora.
- Nepoužívajte ho v blízkosti pecí, kozubov, sporákov alebo iných vysokotepeľných zdrojov tepla.
- Neumiestňujte tento produkt do blízkosti závesov alebo iných voľných textílií, mohli by byť vtiahnuté do produktu, zamedziť prúdenie vzduchu a poškodiť motor.
- Neprenášajte tento produkt držaním za kábel, ani nepoužívajte kábel ako rúčku, lebo by sa mohlo poškodiť vnútorné elektrické vedenie. Produkt neodpájajte ťahaním za kábel, ani kábel nenamáhajte. Pri odpájaní zo siete uchopte zástrčku, nie sieťový kábel.
- Neumiestňujte kábel pod podlahovú krytinu. Nezakrývajte ho kobercami, behúňmi ani podobnými prikryvkami podlahy. Nevedzte ká-

bel pod nábytkom alebo spotrebičmi. Kábel umiestnite mimo oblasti pohybu a nie tam, kde by oň mohol niekto zakopnúť. Aby sa predišlo zakopnutiu, zviňte a umiestnite sieťový kábel na bezpečné miesto.

ELEKTRICKÉ ZAPOJENIE: na pripojenie do verejnej elektrickej siete je možné použiť len vhodnú sieťovú zásuvku so striedavým napätím 230 V, ~ 50 Hz.

NEBEZPEČENSTVO

Riziko úrazu elektrickým prúdom. Dotyk vodičov alebo komponentov pod napätím môže mať smrteľné následky!

- Nedotýkajte sa tohto produktu mokrymi alebo vlhkými rukami.

DÔLEŽITÉ INŠTRUKCIE

PRED POUŽÍVANÍM SI PREČÍTAJTE VŠETKY INŠTRUKCIE.

- Nepoužívajte produkt, ak má poškodený kábel alebo zástrčku, alebo ak mal poruchu, spadol alebo bol inak poškodený. Takýto produkt zlikvidujte, alebo ho odneste do autorizovaného servisného strediska na kontrolu a/alebo opravu, aby sa predišlo nebezpečeniu.
 - Ak je sieťový prívod poškodený, musí ho výrobca alebo pracovník servisu alebo iná kvalifikovaná osoba nahradiť novým, aby sa predišlo nebezpečeniu.
 - Nenaťahujte sieťový kábel, ani ho inak nenamáhajte.
 - Nevkladajte, ani nedovoľte, aby sa cudzie predmety dostali do vstupných alebo výstupných otvorov, lebo by mohli spôsobiť úraz elektrickým prúdom, alebo požiar, alebo poškodenie produktu.
- Pred odpojením vypnite všetky ovládacie

- prvky. Ak sa zariadenie nebude dlhšiu dobu používať, vyťahnite ho zo sieťovej zásuvky.
- Neotvárajte kryt zariadenia. Servis a opravy zariadenia sa musia urobiť v autorizovanom servisnom stredisku Vornado, aby sa predišlo úrazu elektrickým prúdom. Môžu sa použiť len originálne náhradné diely.
 - Počas búrky zariadenie z bezpečnostných dôvodov vždy odpojte od sieťovej zásuvky.

VAROVANIE

Nebezpečie nesprávnej inštalácie. Dbajte na dodržiavanie nasledujúcich pokynov, aby ste sa vyhli ohrozeniu osôb a majetku.

- Zabezpečte, aby bola sieťová zásuvka ľahko dostupná a zariadenie sa dalo v prípade

DÔLEŽITÉ INŠTRUKCIE

PRED POUŽÍVANÍM SI PREČÍTAJTE VŠETKY INŠTRUKCIE.

- nebezpečenstva odpojiť.
- Nepoužívajte tento produkt so žiadnym externým (polovodičovým) zariadením regulovania rýchlosti, znížite tak riziko požiaru alebo úrazu elektrickým prúdom.
 - Nepoužívajte zariadenie v okne, znížite tak riziko požiaru alebo úrazu elektrickým prúdom a poranenia osôb.

WARNING

Nebezpečenstvo pre deti a iné rizikové skupiny osôb.

- Toto zariadenie môžu používať deti od 8 rokov a osoby so zníženou fyzickou, zmyslovou alebo mentálnou schopnosťou, alebo nedostatkom skúseností a znalostí, ak sú pod

- dozorom, alebo im boli poskytnuté inštrukcie týkajúce sa používania zariadenia bezpečným spôsobom a chápu súvisiace riziká.
- Deti sa nesmú so zariadením hrať.
 - Čistenie a údržbu nesmú deti robiť bez dozoru.
 - Tento produkt a materiál, v ktorom je zabalený, nie sú hračky a mali by byť umiestnené mimo dosahu detí.

Informácia týkajúca sa vyhlásenia o zhode ES

- Tento produkt zodpovedá všetkým relevantným a nevyhnutným smerniciam ES, ku ktorým patrí:
- Smernica o nízkonapäťových zariadeniach (LVD)
 - Smernica o elektromagnetickej kompatibilite

DÔLEŽITÉ INŠTRUKCIE

PRED POUŽÍVANÍM SI PREČÍTAJTE VŠETKY INŠTRUKCIE.

(EMC)

- Smernica o výrobkoch súvisiacich s energiou (ErP)
- Smernica o obmedzení používania určitých nebezpečných látok (RoHS)
- Registrácia, hodnotenie, autorizácia a obmedzovanie chemických látok (REACH)

Kompletné vyhlásenie o zhode je zaregistrované a dá sa získať od dovozcu.



ODLOŽE SI TIETO INŠTRUKCIE

Všetku dokumentáciu si odložte pre prípadné ďalšie použitie a odovzdajte ju spolu s produktom nasledujúcemu vlastníkovi.

Príprava zariadenia na používanie

- Zariadenie umiestnite tak, aby nebolo blokované prúdenie vzduchu, bude dobre a bezpečne fungovať.
- Pred používaním skontrolujte, či nie je zariadenie viditeľne poškodené. Zariadenie nepoužívajte, ak je poškodené, alebo ak spadlo.

DÔLEŽITÉ INŠTRUKCIE

V dôsledku chemických reakcií je možné, že nohy zariadenia zanechajú viditeľný flak na nábytku. Zariadenie by sa preto nemalo, bez vhodnej ochrany, klásť na nábytok.

Inštalácia ochranných nožičiek

Nožičky použite na ochranu podláh, keď je vzduchový ventilátor umiestnený na povrchoch bez koberca ako sú drevené, vinylové alebo dláždené povrchy. Nožičky sa jednoducho inštalujú a pomôžu udržať tichú prevádzku.

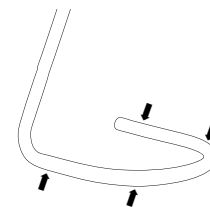

Tlmiace prstencové nožičky (Len pre model 783)

Tlmiace prstencové nožičky sú zabalené v špeciálnom balení. Pri inštalácii nasuňte alebo pripnite všetky nožičky na základňu a rovnomerne ich rozostavte. Odporúča sa použiť 4 prstencové nožičky, aby sa dosiahla vyvážená podpora.

Pred Prvým Použitím

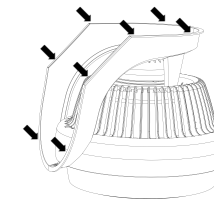

Tlmiace podložky (Len pre model 733)

Pri umiestňovaní použite vodiace značky na spodnej časti základne.

1. Umiestnite 4 podložky nad 4 okraje zlozmov.
2. Umiestnite 2 podložky na zaoblené konce.

Pred Prvým Použitím

ZOSTAVENIE STOJANA
(Model 683)

1. Sieťový kábel ventilátora prechádza cez rúrky a základňu. Dbajte na to, aby kábel neprekážal a nebol skrútený.
2. Zatlačte hlavicu ventilátora do piliera. Zatlačte ju tak, aby sa tlačidlo uvoľnenia uzavretia (B) vysunulo cez otvor (C).
3. Zložte upevňovaciu maticu (D) pripevnenú na spodnej časti základne. Upevňovacia matica sa uvoľňuje otáčaním proti smeru pohybu hodinových ručičiek.
4. Pripevnite nohy k základni piliera zatlačením každej nohy do drážok (E). Pripevnite upevňovaciu maticu (D) otáčaním v smere pohybu hodinových ručičiek, aby sa všetky nohy zaistili na mieste.



NASTAVENIE VÝŠKY
(78 – 96 cm)

1. Jednou rukou pridržte hlavicu ventilátora (A). Druhou rukou uvoľnite prstenec nastavenia (B) opatrným otáčaním proti smeru pohybu hodinových ručičiek.
2. Pomaly vysuňte alebo zasuňte pilier do požadovanej výšky a upevnite ho v tejto polohe otáčaním prstencom nastavenia v smere pohybu hodinových ručičiek, až kým nie je napevno zatiahnutý.

Poznámka: skôr než budete nastavovať výšku alebo rotáciu hlavice, skontrolujte, či nie je sieťový kábel zamotaný a či sa ním dá voľne hýbať.

Po nastavení výšky skontrolujte, či je prstenec nastavenia dôkladne zatiahnutý a nasadený, aby sa zabezpečilo, že hlavica ventilátora sa nebude otáčať a krútiť sieťový kábel.

Kedy používať - šetrí energiu celý rok

Leto: Vzduchový ventilátor používajte spolu s domácim klimatizačným systémom, aby sa vytvoril osviežujúci, príjemný pohyb vzduchu. Takéto prúdenie eliminuje stojaci vzduch a odvádza teplo z povrchu tela, aby ste cítili schladenie.

Vzduchové ventilátory Vornado môžu ušetriť peniaze za energie zvýšením teploty termostatu o niekoľko stupňov, pričom sa uchová rovnaká úroveň pohodlia.

Použitie s centrálnou klimatizáciou alebo klimatizáciou v okne



Vytlačenie studeného vzduchu hore schodmi

Jar a jeseň: Vzduchový ventilátor môže vytvoriť v interiéri rovnako čerstvé a príjemné prostredie ako je vonku. Vzduchový ventilátor umiestnite do blízkosti otvoreného okna, posuvných dverí alebo francúzskych dverí, aby sa plne využili mierne teploty a sezónne vánky.

Cirkulácia čerstvého vzduchu zvonku



Rovnomerná teplota v miestnosti

Zima: Vzduchový ventilátor dajte na miesto kde prúdenie vzduchu nahor nemá žiadnu prekážku. Nastavte rýchlosť potrebnú na to, aby sa vyhriaty vzduch dostal od stropu, ale nie až takú, aby sa vytvorilo prúdenie vzduchu. Alebo použite ventilátor vzduchu s inými dostupnými zdrojmi tepla (prieduchy pece, kachle na drevo alebo podlahové kúrenie) na cirkulovanie ich tepla, naplno využívajúc všetko dostupné teplo v miestnosti. Vzduchový ventilátor nesmerujte na otvorený oheň.

Zvýšenie výkonnosti zdrojov tepla



Výmena studeného vzduchu pri podlahe za teplý pri stropu

Nastavenie

Kde používať

Vzduchový ventilátor Ideálne priestory

Rad 500	Kuchyňa, menšia spálňa, internátna izba, kancelárska kója
VFAN a rad 600	Pracovňa, domáca kancelária, miestnosť s kozubom (ohniskom), jedáleň, bežná spálňa
Rad 660 a rad 700	Obývačka, veľká spálňa, rodinná izba, izba určená na oddych/prácu/hobby, presklená izba

Ako používať

1. Vzduchový ventilátor umiestnite tak, aby prúdiaci vzduch nemal, od jednej strany miestnosti po druhú, v ceste žiadne prekážky.
2. Rýchlosť nastavte na strednú hodnotu a počkajte pár minút, aby sa vytvoril model prúdenia vzduchu. (Rôzne modely prúdenia vzduchu sa dajú dosiahnuť zmenou polohy, uhla alebo rýchlosti vzduchového ventilátora.)
3. Rýchlosť nastavujte podľa potreby, až kým sa nedosiahne vhodná úroveň. Ľahko určíte presné množstvo cirkulácie požadované na udržanie osobného pohodlia pre danú miestnosť a prevládajúce podmienky teploty a vlhkosti. Keď sa už raz oboznámite s pridaným pohodlím vzduchovej cirkulácie, budete tento vzduchový ventilátor Vornado používať v každom ročnom období.

Poznámka: Pri prvom použití sa môže na krátku dobu objaviť jemný zápach. Toto je normálne a neškodné.

Pretože toto zariadenie cirkuluje značné množstvo vzduchu, bude potrebovať pravidelné čistenie, aby sa odstránili žmolky prachu, prach a nečistoty. Zariadenie nikdy nečistite inak, než je uvedené v tomto návode.

VAROVANIE

Riadte sa nasledujúcimi bezpečnostnými informáciami, aby sa predišlo nebezpečeniu a poškodeniu majetku.

- Zariadenie pred čistením odpojte.
- Nepoužívajte na čistenie benzín, riedidlá, rozpúšťadlá, amoniak ani iné chemikálie.
- Nepokúšajte sa opraviť alebo vymeniť časti zariadenia.

Na zadnej strane nájdete informácie o autorizovanom servisnom stredisku.



Motor sa nepretržite premasťuje a nevyžaduje olejovanie.

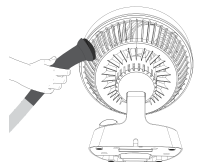

Čistenie krytu motora a prírodné rebrá:

Použite bežný domáci vysávač. Tieto časti vzduchového ventilátora nečistite vodou.



Čistenie základne: Čistite vlhkou handričkou.

DÔLEŽITÉ INFORMÁCIE



RECYKLÁCIA BALENIA: obal chráni pri preprave zariadenie pred poškodením. Obalové materiály sú zvolené s ohľadom na šetrnosť k životnému prostrediu, spôsobu likvidácie a teda sú recyklovateľné.

- Všetok obalový materiál zlikvidujte spôsobom šetrným k životnému prostrediu.



Recyklovanie odpadu elektrických a elektronických zariadení (WEEE)

- **Likvidácia odpadu elektrických a elektronických zariadení:** Toto označenie znamená, že tento výrobok by nemal byť zlikvidovaný spolu s iným domácim odpadom. Platí to v celej EÚ. Aby sa predišlo poškodeniu životného prostredia, alebo ľudského zdravia nekontrolovanou likvidáciou odpadu, zodpovedne ho recyklujte podporovaním udržateľného využívania druhotných surovín. Na vrátenie použitého zariadenia použite systém zberných miest alebo kontaktujte predajcu, u ktorého ste výrobok zakúpili. Predajca môže zobrať zariadenie na recykláciu bezpečnú pre životné prostredie.

Problém	Možná príčina a riešenie
Jednotka sa nezapne.	Jednotka nie je pripojená k sieti. Pripojte sieťový kábel do sieťovej zásuvky.
	Skontrolujte, či je nastavená rýchlosť ventilátora.
	Jednotka je poškodená alebo potrebuje opravu. Prestaňte zariadenie používať a odpojte ho od siete. Obráťte sa na stredisko služieb zákazníkom.
Prúdenie vzduchu je slabé alebo pomalé.	Elektrická zásuvka je opotrebovaná alebo poškodená. Použite inú zásuvku, alebo sa obráťte na kvalifikovaného elektrikára.
	Jednotka je nastavená na nízku rýchlosť. Nastavte vyššiu rýchlosť.
	Prúdenie vzduchu je blokové. Odstráňte prekážku.
Prúdový chránič vypol zariadenie.	Nastavte smer prúdenia vzduchu na používateľa.
	Za istých okolností sa môže stať, že prúdový chránič v zásuvke odpojí zariadenie, napr. keď používateľ mení rýchlosti na ventilátore Vornado. V takomto prípade pripojte zariadenie do zásuvky, ktorá nie je pripojená k prúdovému chrániču. Môže to tiež svedčiť o tom, že prúdový chránič je slabý alebo poškodený. Obráťte sa na kvalifikovaného elektrikára, aby skontroloval zásuvku s prúdovým chráničom.

Doplnkové Informácie O Produkte

Model(y):			530-E	533-EU	573-EU	630-E	633-EU	660	683-EU	733/735-EU2	783-EU2	VFAN-EU
Opis	Symbol	Jednotka	Hodnota	Hodnota	Hodnota	Hodnota	Hodnota	Hodnota	Hodnota	Hodnota	Hodnota	Hodnota
Vstupné napätie		V	220 - 240	220 - 240	220 - 240	220 - 240	220 - 240	220 - 240	220 - 240	220 - 240	220 - 240	230
Frekvencia sieťového napätia		Hz	50	50	50	50	50	50	50	50	50	50
Trieda ochrany		Class	II /	II /	II /	II /	II /	II /	II /	II /	I /	I /
Rozmery		W x H x D (cm)	24.8 x 23.5 x 32.4	17.5 x 24.4 x 29.0	25.4 x 26.2 x 18.3	22.5 x 30.5 x 34.5	21.8 x 30.5 x 34.5	34.3 x 39.4 x 29.8	46.8 x 95.9 x 46.8	35.6 x 38.1 x 40.6	43.2 x 106.7 x 40.6	30.5 x 34.8 x 22.1
Hmotnosť		Approx. (g)	1810	1810	1720	2630	2630	3300	2960	3740	4930	3520
Vstupný výkon ventilátora	P	Watts (W)	44.3	48.1	38.1	55.1	60.2	49.4	60.2	96.0	96.0	36.9
Maximálny prietok	F	m ³ /min	13.53	13.13	12.19	26.30	18.78	29.80	18.78	42.99	42.99	25.78
Hodnota energetickej efektívnosti	SV	(m ³ /min)/W	0.31	0.27	0.32	0.48	0.31	0.60	0.31	0.45	0.45	0.70
Spotreba v pohotovostnom režime	P _{SB}	Watts (W)	0.0	0.0	0.0	0.0	0.0	0.23	0.0	0.0	0.0	0.0
Hladina vyžiarovaného hluku	L _{WA}	dB(A)	60.5	65.0	62.2	62.8	64.5	65.2	64.5	68.2	68.2	60.3
Maximálna rýchlosť vzduchu	c	m/sec	2.17	3.91	3.60	3.09	4.37	4.84	4.37	5.12	5.12	3.05
Norma merania pre hodnoty energetickej efektívnosti	IEC 60879: 1986 corr(1992) GB/T 13380-2007											
Kontaktné údaje na získanie podrobnejších informácií	Vornado Air LLC 415 East 13th Street Andover, KS 67002 USA											



Celoizbový Ventilátor • 5-Ročná Obmedzená Záruka

Záruka a podmienky opravy

Dostanete dobrovoľnú päťročnú záruku od výrobcu na materiály a zhotovenie zariadenia platnú od dňa zakúpenia.

Výrobca nepreberá žiadnu zodpovednosť za poškodenie spôsobené nedodržaním týchto inštrukcií, alebo nevhodným použitím výrobku. Každé takéto konanie zruší záruku výrobku.

Táto záruka sa nevzťahuje na chyby vyplývajúce z nesprávneho použitia výrobku, na zmeny, úpravy, opravy alebo servis výrobku vykonané niekým iným než spoločnosťou Vornado alebo autorizovaným servisným strediskom, na neodbornú manipuláciu, nevhodnú údržbu, komerčné používanie, na poškodenia, ku ktorým dôjde počas prepravy alebo počas živelných pohrôm.

Akékoľvek neautorizované zmeny a opravy vykonané v neautorizovaných strediskách opravy, alebo použitie neschválených náhradných dielov sa neodporúča a žiadne dôsledky nebudú kryté podpornými službami ani zárukami.

Zo záruky sú vylúčené poškodenia v dôsledku nevhodného použitia výrobku alebo použitia výrobku nie podľa návodu. Napríklad, ale nielen: ak je výrobok vystavený vlhku, extrémnym teplotám, okolitým podmienkam,

korózii, oxidácii, ak sa tekutiny vylejú na zariadenie, ak chemické látky pôsobia na výrobok alebo iné prípady, na ktoré nemá výrobca vplyv.

Predpokladom na prijatie zariadenia v servisnom oddelení je predloženie účtenky alebo faktúry.

Všetky technické informácie, údaje a inštrukcie na inštaláciu, pripojenie a prevádzku obsiahnuté v tomto návode zodpovedajú najnovším dostupným informáciám v čase vytlačenia.

Obsah tohto návodu sa môže nepatrne líšiť od skutočného výrobku. Všimnite si prídavné informácie.

Všetky názvy spoločností a názvy výrobkov sú obchodné značky ich vlastníkov. © Všetky práva vyhradené.

© 2015 Vornado Air LLC Andover, KS 67002
Špecifikácie podliehajú zmenám bez oznámenia.
Vornado® je obchodná značka spoločnosti Vornado Air LLC.

Informácie o dovozcoch a autorizovanom servisnom stredisku nájdete na záručnom liste a zadnej strane.



Andover, Kansas U.S.A.

This manual has the most recent content as of November 2015. Diese Gebrauchsanweisung wurde zuletzt im November 2015 aktualisiert. Le présent mode d'emploi contient des informations à jour en date de Novembre 2015. Deze handleiding bevat de meest recente inhoud in November 2015. Il contenuto di questo manuale è aggiornato al mese di Novembre 2015. Este manual tem o conteúdo mais recente a partir de Novembro de 2015. Este manual contiene información actualizada a Noviembre de 2015. Tento návod je aktuální k listopadu 2015. Den här bruksanvisningen innehåller den senaste informationen från November 2015. Obsah tohto návodu je aktuální k Novembru 2015.

CL3-0191 RF
CL7-0191 RF, V00