

SAT CENTRAL ESPAÑA

902 410 460

satcentral@cata.es

SAT CENTRAL PORTUGAL

214 349 771

laureano@mjm.pt

DIPL.-ING. I. ÖZPOLAT
Kunststoffzeugnisse GmbH
Alter Weg 9-11, 15
64385 Reichelsheim
06164-642010 Fax 5718

cata

CATA ELECTRODOMÉSTICOS, S.L.

C. Àngel Guimerà, 16-17 - 08570 TORELLÓ (Barcelona) SPAIN

Tel. +34 938 594 100 - Fax +34 938 593 254

www.cata.es · e-mail: cata@cata.es

Atención al Cliente: 902 410 450

atencionalcliente@cata.es

DUCT IN-LINE 100/270
DUCT IN-LINE 100/270 TIMER
DUCT IN-LINE 125/320
DUCT IN-LINE 125/320 TIMER
DUCT IN-LINE 150/560
DUCT IN-LINE 150/560 TIMER
DUCT IN-LINE 160/560
DUCT IN-LINE 160/560 TIMER
DUCT IN-LINE 200/910
DUCT IN-LINE 200/910 TIMER
DUCT IN-LINE 125 110V 60HZ

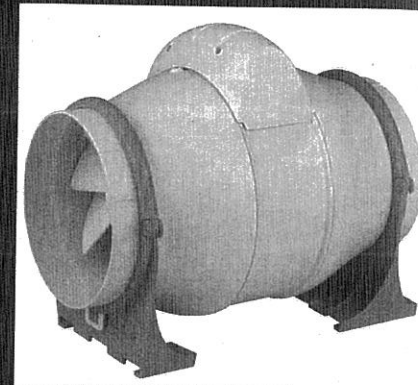

GARANTIA - GARANTIE - GARANTIE - GUARANTEE - GARANZIA - GARANTIE
GARANTIA - ANSVAR - TAKUU - GARANTI

FECHA
DATUM
DATE
DATE
DATA
DATUM
DATA
DATA
DATO
AIKA
DATUM

MODELO N.º
MODELL NR.
MODÈLE N.º
MODEL NO.
MODELLO N.º
MODEL NR.
MODELO N.º
MODELNR.
MALLI NRO.
MODELL NR.

SELLO DEL ESTABLECIMIENTO
STEMPEL DESGESCHÄFTES
TIMBRE DE L'ÉTABLISSEMENT
RETAILER'S STAMP
TIMBRODEL RIVENDITORE
STEMPELVANDEZAAK
CARIMBO DO ESTABELECIMENTO
HANDELSMAERKE
LIIKKEEN LEIMA
BUTIKENS STÄMPEL

DEFECTO
DEFEKT
DEFAULT
FAULT
DIFETTO
DEFECT
DEFEITO
FEJL
VIKA
FEL

Instrucciones de uso y mantenimiento
Gebrauchsanweisung und wartung
Mode d'emploi et d'entretien
Operation and maintenance instructions
Istruzioni per l'uso e la manutenzione
Gebbruiks' en onderhouvaarschriften
Instruções de uso e manutenção
Instruktioner för drift och underhåll
Käyttöohjeet
Bruksanvisning
Bruksanvisning

VER 0812

cata

Una vez desembalado el aparato, comprobar que éste no ha sufrido ningún daño y que su funcionamiento es correcto. En caso de no ser así, no intentar usar ni reparar el aparato. Cualquier defecto de origen está amparado por la garantía.

CONDICIONES GENERALES

- Este tipo de extractor está pensado para trabajar intercalado en cualquier tramo del conducto de extracción de aire, ya sea en posición horizontal o vertical.
- Este extractor tubular debe ir colocado en conducto rígido o flexible de 100/125/150/160/200 mm para DUCT IN-LINE 100/270 DUCT IN-LINE 125/320 DUCT IN-LINE 150/560 DUCT IN-LINE 160/560 DUCT IN-LINE 200/910. El extractor (c) se colocará entre los puntos A y B (aspiración y expulsión) (fig. 1).
- No instalar el tubo de descarga (A, B) del extractor a una chimenea de humos, tuberías de aireación o conductos de aire caliente (fig. 1).
- Antes de efectuar su instalación a tuberías, consultar las ordenanzas municipales sobre salidas de aire y pedir permiso a la persona responsable del edificio.
- Deben tomarse precauciones para evitar el reflujos de gases a la habitación procedentes del conducto del gas abierto o de otros mecanismos de llama abierta.
- Asegurar que la ventilación es apropiada, sobre todo cuando se utilice simultáneamente el extractor y un aparato de cámara de combustión en el mismo ambiente.
- Este extractor está destinado a la ventilación doméstica o locales similares.
- No utilizar el extractor en atmósferas explosivas.
- No utilizar en locales con temperatura ambiente superior a 60° C.
- Este extractor no produce interferencias de radio / televisión (normativa C.E.E. nº 89/336).

INSTALACIÓN

- La instalación, las conexiones eléctricas y los reglajes deben ser realizados por una persona cualificada según la normativa local.
 - El incumplimiento de estas instrucciones puede invalidar la garantía.
 - En caso de una instalación incorrecta, El Fabricante no se hace responsable de los daños materiales o humanos que esto pueda ocasionar.
 - Antes de empezar la instalación, comprobar que:
 - La hélice no está deformada ni dañada.
 - No exista ningún cuerpo extraño alojado en el interior de la carcasa.
 - La hélice gira libremente al accionarla con la mano.
- 1- Aflojar los 2 tornillos (D) y levantar las bridas (E). Sacar el

conjunto carcasa (F) de su alojamiento (fig. 2).

- 2- Fijar el conjunto soporte + embocaduras (G) en el lugar escogido (fig. 2). Para llevar a cabo esto es necesario:
- Situar el conjunto en el lugar de instalación (pared o techo) y marcar los 4 orificios (H).
 - Realizar los 4 agujeros usando una broca de 6 mm.
 - Usar los tacos y tornillos suministrados con el aparato para fijar el conjunto.

Es recomendable situar el aparato a una distancia igual o superior a 1 m del codo más cercano, al igual que de la boca de aspiración o expulsión más próxima.

- 3- Empalmar los conductos de aspiración (A) y expulsión (B) a las embocaduras (I) mediante bridas o banda adhesiva resistente (fig. 2).

Es importante que la tubería sea del mismo diámetro que las embocaduras para permitir un funcionamiento eficiente del extractor.

- 4- Encajar de nuevo la carcasa (F) en su alojamiento de forma que el sentido de circulación del aire indicado por las flechas (J) y la orientación de la salida del cable sean los deseados. Cerrar las bridas (E) y apretar los tornillos (D) (fig. 2).

ATENCIÓN

Asegurarse que una vez instalado el aparato no es posible el acceso accidental a los elementos móviles del mismo.

CONEXIÓN ELÉCTRICA

- Debe conectarse el aparato a una red monofásica, a la tensión y frecuencia indicadas en la placa de características del mismo.
- En la instalación debe existir un interruptor omnipolar con una distancia entre contactos igual o superior a 3 mm.
- No precisa toma de tierra por ser un aparato de doble aislamiento (Clase II).
- El aparato debe conectarse de manera permanente a canalización fija mediante un cable para instalación fija. (Cable de dos conductores de sección mínima de 1 mm² y máxima de 1.5 mm²).
- Este aparato lleva un motor de dos velocidades.

Para efectuar la conexión eléctrica:

- 1- Aflojar los 4 tornillos (K) y sacar la tapa de conexiones (M) (fig. 2).
- 2- Perforar el pasacables (O) para permitir el paso de los cables de alimentación (fig. 2 y 3).
- 3- Realizar las conexiones según se indica a continuación:

Modelo DUCT IN-LINE 100/270 DUCT IN-LINE 125/320 DUCT IN-LINE 150/560
DUCT IN-LINE 160/560 DUCT IN-LINE 200/910

- Si se desea instalar un conmutador que permita elegir entre velocidad rápida (HV) y velocidad lenta (LV), ver el esquema de conexionado de las fig. 3 y 4.
- Si se desea que el aparato trabaje sólo a velocidad lenta (LV), ver el esquema de conexionado de la fig. 5.
- Si se desea que el aparato trabaje sólo a velocidad rápida (HV), ver el esquema de conexionado de la fig. 6.

Modelo DUCT IN-LINE 100/270 TIMER DUCT IN-LINE 125/320 TIMER DUCT IN-LINE 150/560 TIMER
DUCT IN-LINE 160/560 TIMER DUCT IN-LINE 200/910 TIMER

El temporizador viene activado de fábrica sólo en la velocidad rápida (HV).

Temporizador en velocidad rápida

Ver fig. 7 y 8.

Temporizador en velocidad lenta

Si se desea, se puede temporizar la velocidad lenta (LV) dejando la velocidad rápida (HV) sin temporizar. Para realizar este cambio (fig. 7):

- Desconectar los cables 6M, 8 y 6T.
- Conectar el cable 8 en S.
- Conectar el cable 6M en L2.
- Conectar el cable 6T en L1.

Las fig. 8 y 9 reflejan el conexionado para este caso.

Para la regulación del tiempo de temporización, girar el pivote rojo (U) en el sentido de las agujas del reloj para aumentar el tiempo de temporización (3'-15').

- 4- Aflojar los 2 tornillos (P) y prensar los cables de alimentación mediante la pieza (R). A continuación, apretar de nuevo los 2 tornillos (P) (fig. 3).
- 5- Volver a colocar la tapa de conexiones (M) y apretar los 4 tornillos (K) (fig. 2).

MANTENIMIENTO Y SERVICIO

- Antes de llevar a cabo cualquier tipo de mantenimiento, desconectar el aparato de la alimentación eléctrica.
- Para cualquier operación de mantenimiento que no sea la mera limpieza exterior del aparato, el conjunto carcasa deberá sacarse de su alojamiento según indica el punto 1 del apartado *Instrucciones de Instalación*.

A continuación se deben desmontar los dos tubos reductores (V) siguiendo estos pasos (ver fig. 10):

- 1- Aflojar el tornillo (X).
- 2- Girar el tubo reductor (V) unos 9° en sentido antihorario (flecha 1).
- 3- Sacar el tubo reductor (V) tirando de él (flecha 2).

- El motor, la hélice y todos los componentes deben ser inspeccionados periódicamente para comprobar que no están sucios ni han sufrido ningún daño. La frecuencia de las inspecciones dependerá de las condiciones de funcionamiento del aparato.
- Durante el mantenimiento debe eliminarse la suciedad presente en la hélice y en las partes interiores de la carcasa para evitar desequilibrios durante el funcionamiento, lo cual conllevaría una disminución de las prestaciones aerodinámicas y posi-

bles daños en el motor. La limpieza de las piezas debe realizarse con un trapo húmedo embebido de un detergente suave. No sumergir el aparato en agua ni en ningún otro líquido. No usar disolventes para limpiar el aparato.

- Los rodamientos del motor no requieren mantenimiento.
- Una vez realizadas las operaciones de mantenimiento, volver a montar los tubos reductores (V) invirtiendo la ejecución de los pasos 1, 2 y 3 de este mismo apartado. Colocar el conjunto carcasa en su alojamiento según indica el punto 4 del apartado *Instrucciones de Instalación*.

Advertencia:

- Esta aplicación no se diseña para ser utilizada por la gente en capacidad física débil. La respuesta lenta o el obstáculo energético (niño incluyendo) perjudicó gente, excepto usar bajo supervisión.
- Asegúrese de que los niños bajo supervisión de modo que ella no pueda jugar con esta aplicación.

D

 DEUTSCH

Überprüfen Sie bitte gleich nach dem Auspacken, dass das Gerät keine Beschädigungen aufweist und ordnungsgemäß funktioniert. Wenn dies nicht der Fall sein sollte, versuchen Sie nicht, das Gerät zu verwenden oder zu reparieren. Alle Fehler, die am fabrikneuen Gerät festgestellt werden, fallen unter die Garantie.

ALLGEMEINE BETRIEBSBESTIMMUNGEN

- Dieser Dunstabzugstyp kann an jeder Stelle des Ablufrohres sowohl horizontal als auch vertikal eingesetzt werden.
- Dieser röhrenförmige Abzug muß in einer Rohr- oder Schlauchleitung von 100/125/150/160/200 mm für den DUCT IN-LINE 100/270 DUCT IN-LINE 125/320 DUCT IN-LINE 150/560 DUCT IN-LINE 160/560 DUCT IN-LINE 200/910 bzw. montiert werden. Der Abzug (C) wird zwischen den Punkten A und B (Ansaugen und Ausstoßen) montiert (Abb. 1).
- Installieren Sie das Entladungsrohr (A, B) nicht in einem Schornstein, in Lüftungsleitungen oder Warmluftkanälen (Abb. 1).
- Informieren Sie sich vor der Installation an Leitungen über die städtischen Bestimmungen zu Luftauslässen, und bitten Sie die im Gebäude zuständige Person um Erlaubnis.
- Es sind entsprechende Maßnahmen zu ergreifen, damit kein aus der offenen Gasleitung bzw. aus einem anderen mit offener Flamme arbeitenden Gerät austretendes Gas in den Raum gelangen kann.
- Versichern Sie sich, daß für eine geeignete Lüftung gesorgt ist, vor allem wenn Sie den Abzug und ein Gerät mit Brennkammer im gleichen Raum einsetzen.
- Dieser Abzug ist für die Lüftung im Haushalt bzw. in ähnlichen Räumen bestimmt.
- Verwenden Sie den Abzug nicht in explosiven Atmosphären.
- Verwenden Sie den Abzug nicht in Räumen mit einer Raumtemperatur von über 60°C.
- Dieser Abzug verursacht keine Rundfunk-/Fernsehstörungen (EWG - Vorschrift Nr. 89/336).

INSTALLATION

- Installation, Elektroanschlüsse und Einstellungen haben entsprechend der lokal geltenden Vorschriften und ausschließlich von qualifiziertem Fachpersonal vorgenommen zu werden.
- Die Nichtbeachtung der Betriebsanleitung kann zu einem Verlust der Garantie führen.
- Falls das Gerät nicht vorschriftsmäßig eingebaut ist, lehnt der Hersteller jede Verantwortung für eventuell auftretende Personen- oder Sachschäden ab.
- Bevor Sie mit dem Einbau beginnen, stellen Sie bitte sicher, dass:

- die Lüfterschraube weder verbogen noch beschädigt ist.
 - sich keine Fremdkörper im Geräteinneren befinden.
 - sich die Lüfterschraube mit der Hand frei drehen lässt.
- 1- Lösen Sie die beiden Schrauben (D) und heben Sie die Flansche (E) an. Nehmen Sie das Gehäuse (F) aus der Lagerung (Abb. 2).
 - 2- Befestigen Sie die Halterung und die Stützen (G) an der gewünschten Stelle (Abb. 2). Hierfür ist Folgendes erforderlich:
 - Halten Sie das Element an die Stelle, an der Sie es anbringen möchten (Wand oder Decke) und markieren Sie die 4 Löcher (H).
 - Bohren Sie die 4 Löcher mit einem Bohrer der Stärke 6 mm.
 - Verwenden Sie zur Befestigung die Dübel und Schrauben, die dem Gerät zu diesem Zweck beigelegt sind.Es ist empfehlenswert, das Gerät in einem Abstand von einem Meter oder mehr vom nächstgelegenen Rohrbohren und von den nächstgelegenen Ansaug- oder Abluftöffnungen zu installieren.
 - 3- Verbinden Sie die Ansaug- (A) und Abluftröhre (B) mit den Stützen (I). Verwenden Sie hierfür Flansche oder haltbares Klebeband (Abb. 2).
- Für eine optimale Leistung des Abzugs ist es wichtig, dass die Rohre denselben Durchmesser haben wie die Stützen haben.
- 4- Bringen Sie das Gehäuse (F) wieder an der hierfür vorgesehenen Stelle an, und zwar so, dass die von den Pfeilen (J) angezeigte Richtung der Luftzirkulation und der Kabelaustritt so liegen, wie Sie es wünschen. Schließen Sie die Flansche (E) und ziehen Sie die Schrauben (D) fest. (Abb. 2).

ACHTUNG:

Vergewissern Sie sich, dass das Gerät so eingebaut ist, dass man nicht versehentlich mit den beweglichen Teilen in Berührung kommen kann.

ELEKTRISCHER ANSCHLUSS

- Das Gerät muss an ein einphasiges Netz angeschlossen werden. Achten Sie darauf, dass die Stromspannung und -frequenz mit den auf der Geräteplakete genannten übereinstimmen.
- Die Installation muss über einen Allphasenschalter mit einem Abstand zwischen den Kontakten von mindestens 3 mm verfügen.
- Sie benötigen keine Erdung, da das Gerät doppelt isoliert ist (Klasse II).
- Das Gerät muss stets mit einem entsprechenden Kabeln an

eine feste Leitung angeschlossen sein. (Zweidrahtkabel mit einem Mindestdurchmesser von 1 mm² und einem Höchstdurchmesser von 1,5 mm²).

•Dieses Gerät hat einen Motor mit zwei Geschwindigkeitsstufen. Zum Anschließen des Gerätes ans Stromnetz:

- 1- Lösen Sie die 4 Schrauben (K) und nehmen Sie den Deckel über den Anschlüssen (M) ab. (Abb. 2).
- 2- Bohren Sie ein Loch in die Kabelführung (O) um die Netzzuleitung hindurch führen zu können (Abb. 2 und 3).
- 3- Stellen Sie die Verbindungen folgendermaßen her:

Modell DUCT IN-LINE 100/270 DUCT IN-LINE 125/320 DUCT IN-LINE 150/560
DUCT IN-LINE 160/560 DUCT IN-LINE 200/910

- Wenn Sie einen Umschalter von schneller Geschwindigkeit (HV) auf langsamere Geschwindigkeit (LV) installieren wollen, halten Sie sich an das Schaltbild auf den Abbildungen 3 und 4.
- Wenn Sie das Gerät nur mit langsamer Geschwindigkeit (LV) verwenden wollen, gehen Sie nach dem Schaltbild auf Abbildung 5 vor.
- Wenn Sie das Gerät nur mit schneller Geschwindigkeit (HV) verwenden wollen, gehen Sie nach dem Schaltbild auf Abbildung 6 vor.

Modell DUCT IN-LINE 100/270 TIMER DUCT IN-LINE 125/320 TIMER DUCT IN-LINE 150/560 TIMER
DUCT IN-LINE 160/560 TIMER DUCT IN-LINE 200/910 TIMER

Der Timer ist werkseitig nur für die schnelle Geschwindigkeit (HV) aktiviert.

Zeitschaltuhr bei schneller Geschwindigkeit

Siehe Abb. 7 und 8.

Zeitschaltuhr bei langsamer Geschwindigkeit

Wenn Sie dies wünschen, können Sie den Timer auch für die langsame Geschwindigkeit (LV) anstatt für die schnelle (HV) verwenden. Wenn Sie diese Umstellung vornehmen möchten (Abb. 7):

- Klemmen Sie die Kabel 6M, 8 und 6T ab.
- Schließen Sie das Kabel 8 an S an.
- Schließen Sie das Kabel 6M an L2 an.
- Schließen Sie das Kabel 6T an L1 an.

Die Abbildungen 8 und 9 zeigen das entsprechende Schaltbild. Drehen Sie zu Einstellung der Timer-Zeit den Zapfen (U) im Uhrzeigersinn. So wird die Timer-Zeit länger (3' - 15').

- 4- Lösen Sie die beiden Schrauben (P) und drücken Sie die Netzkabel mit dem Teil (R) fest. Ziehen Sie dann die beiden Schrauben (P) wieder an (Abb. 3).
- 5- Bringen Sie den Deckel (M) wieder an und ziehen Sie die 4 Schrauben (K) fest (Abb. 2).

INSTANDHALTUNG UND SERVICE

- Trennen Sie das Gerät vom Netz, bevor Sie irgendwelche Instandhaltungsmaßnahmen vornehmen.
 - Für alle Instandhaltungsmaßnahmen, die über die äußere Reinigung des Gerätes hinausgehen, muss das Gehäuse wie unter Punkt 1 der *Einbauanleitung* beschrieben, aus der Lagerung genommen werden.
- Anschließend montieren Sie die zwei Reduzierrohre (V) ab.

Gehen Sie dabei folgendermaßen vor (siehe Abb. 10):

- 1-Lösen Sie die Schraube (X).
 - 2-Drehen Sie das Reduzierrohr (V) um etwa 90° gegen den Uhrzeigersinn (Pfeil 1).
 - 3-Ziehen Sie das Reduzierrohr (V) heraus (Pfeil 2).
- Der Motor, die Schraube und alle weiteren Geräteteile müssen regelmäßig auf Verschmutzungen und Beschädigungen überprüft werden. Richten Sie dabei die Häufigkeit der Überprüfungen nach den Betriebsbedingungen des Gerätes.
 - Für die Instandhaltung des Gerätes entfernen Sie den Schmutz, der sich auf der Lüfterschraube und im Gehäuseinneren angesammelt hat. So vermeiden Sie mögliche Unwuchten, die sich nachteilig auf das aerodynamische Verhalten auswirken würden und zu Motorschäden führen könnten. Reinigen Sie die Teile mit einem feuchten Tuch und einem milden Reinigungsmittel. Tauchen Sie das Gerät weder ins Wasser noch in sonst irgendeine Flüssigkeit. Verwenden Sie für die Reinigung des Gerätes keine Lösungsmittel.
 - Für die Lager des Motors sind keine Instandhaltungsmaßnahmen erforderlich.
 - Nach Beendigung der Instandhaltungsmaßnahmen bringen Sie die Reduzierrohre (V) wieder an, wobei Sie die Schritte 1, 2 und 3 dieses Abschnitts in umgekehrter Reihenfolge ausführen. Setzen Sie das Gehäuseelement wieder wie unter Punkt 4 der *Einbauanleitung* beschrieben in sein Lager ein.

Warnung:

- Dieses Gerät ist nicht entworfen, von den Leuten in der schwachen körperlichen Fähigkeit benutzt zu werden. Langsame Antwort oder temperamentvolle behinderte Leute des Hindernisses (einschließlich Kind), ausgenommen die Anwendung unter der Überwachung.
- Garantieren Sie dass Kinder unter der Überwachung, damit sie nicht mit diesem Gerät flechten können.

FRANÇAIS

Une fois l'appareil déballé, vérifiez qu'il n'a souffert aucun dommage et qu'il fonctionne correctement. Si cela n'était pas le cas, ne pas tenter de l'utiliser ni de le réparer. Tout défaut d'origine est couvert par la garantie.

CONDITIONS GÉNÉRALES

- Ce type d'extracteur est pensé pour fonctionner intercalé dans n'importe quel segment du conduit d'extraction d'air, qu'il soit horizontal ou vertical.
- Cet extracteur tubulaire doit être placé dans un conduit rigide ou flexible de 100/125/150/160/200 mm pour DUCT IN-LINE 100/270 DUCT IN-LINE 125/320 DUCT IN-LINE 150/560 DUCT IN-LINE 160/560 DUCT IN-LINE 200/910. L'extracteur (C) sera placé entre les points A et B (aspiration et expulsion) (Fig. 1).
- Ne pas installer le tube de décharge (A, B) de l'extracteur à une cheminée de fumées, à des tuyauteries d'aération ou des conduits d'air chaud (Fig. 1).
- Avant d'effectuer l'installation à des tuyauteries, consulter les ordonnances municipales sur les sorties d'air et demander le permis correspondant à la personne responsable de l'édifice.
- Des précautions doivent être prises pour éviter le reflux de gaz dans la pièce, provenant du conduit du gaz ouvert ou d'autre mécanismes à flamme ouverte.
- S'assurer que la ventilation est adéquate, surtout lorsque l'extracteur et un appareil à chambre de combustion sont utilisés simultanément dans le même milieu ambiant.
- Cet extracteur est destiné à la ventilation domestique ou à des locaux similaires.
- Ne pas utiliser l'extracteur dans des atmosphères explosives.
- Ne pas utiliser dans des locaux dont la température ambiante est supérieure à 60°C.
- Cet extracteur ne produit pas d'interférences de radio/télévision (réglementation C.E.E. n° 89/336).

INSTALLATION

- L'installation, les branchements électriques et les réglages doivent être réalisés en accord avec les règlements locaux et par une personne qualifiée.
 - Le non-respect de ces instructions peut annuler la garantie.
 - En cas d'une installation incorrecte, Le Fabricant n'assumera pas la responsabilité des dommages matériels ou humains pouvant être causés.
 - Avant de commencer l'installation, vérifiez que :
 - L'hélice n'est ni déformée ni endommagée.
 - Il n'existe aucun corps logé à l'intérieur de la carcasse.
 - L'hélice tourne librement en l'actionnant à la main.
- 1- Desserrer les 2 vis (D) et lever les brides (E). Retirer l'ensemble de la carcasse (F) de son logement (fig. 2).

2- Fixer l'ensemble support + embouchures (G) à l'endroit choisi (fig. 2). Pour cela, il est nécessaire de :

- Situer l'ensemble à l'endroit de l'installation (mur ou plafond) et de marquer les 4 orifices (H).
- Réaliser les 4 trous en utilisant un foret de 6 mm.
- Utiliser les chevilles et vis fournies avec l'appareil pour fixer l'ensemble.

Il est recommandé de situer l'appareil à une distance égale ou supérieure à 1 m du coude le plus proche, tout comme de l'ouverture d'aspiration ou d'expulsion la plus proche.

3- Raccorder les conduits d'aspiration (A) et d'expulsion (B) aux ouvertures (I), au moyen des brides ou de bande adhésive résistante (fig. 2).

Il est important que la tuyauterie soit du même diamètre que les ouvertures pour permettre un fonctionnement efficace de l'extracteur.

4- Monter de nouveau la carcasse dans son logement de façon à ce que le sens de circulation de l'air indiqué par les flèches (J) et l'orientation de la sortie du câble soient ceux désirés. Fermer les brides (E) et serrer les vis (D) (fig. 2).

ATTENTION

S'assurer qu'une fois l'appareil installé, il n'est pas possible d'accéder accidentellement à ses éléments mobiles.

CONNEXION ÉLECTRIQUE

- L'appareil doit être connecté à un réseau monophasé, aux tensions et fréquences indiquées sur sa plaque signalétique.
 - Dans l'installation, il doit y avoir un interrupteur omnipolaire dont la distance entre contacts doit être égale ou supérieure à 3 mm.
 - Cet appareil étant à double isolation (Classe II), une prise de terre n'est pas nécessaire.
 - L'appareil doit être connecté en permanence à une canalisation fixe à l'aide d'un câble pour installation fixe (câble à deux conducteurs d'une section minimale de 1mm² et de 1.5 mm² maximum)
 - Le moteur de cet appareil est à deux vitesses.
- Pour effectuer le branchement électrique :
- 1- Desserrer les 4 vis (K) et retirer le couvercle de connexions (M) (fig. 2).
 - 2- Perforer le passe-câbles (O) pour permettre le passage des câbles d'alimentation (fig. 2 et 3).
 - 3- Réaliser les connexions selon les indications suivantes :

Modèle DUCT IN-LINE 100/270 DUCT IN-LINE 125/320 DUCT IN-LINE 150/560
DUCT IN-LINE 160/560 DUCT IN-LINE 200/910

- Si l'on désire installer un commutateur qui permette de choisir entre vitesse rapide (HV) et vitesse lente (LV), voir le schéma de branchement des fig. 3 et 4.
- Si l'on désire que l'appareil fonctionne seulement à vitesse lente (LV), voir le schéma de branchement de la fig. 5.
- Si l'on désire que l'appareil fonctionne seulement à vitesse rapide (HV), voir le schéma de branchement de la fig. 6.

Modèle DUCT IN-LINE 100/270 TIMER DUCT IN-LINE 125/320 TIMER DUCT IN-LINE 150/560
TIMER DUCT IN-LINE 160/560 TIMER DUCT IN-LINE 200/910 TIMER

Le temporisateur est activé d'usine seulement en vitesse rapide (HV).

Temporisateur en vitesse rapide

Voir fig. 7 et 8.

Temporisateur en vitesse lente

Le cas échéant, il est possible de temporiser la vitesse lente (LV) en laissant la vitesse rapide (HV) non temporisée. Pour réaliser ce changement (fig. 7) :

- Déconnecter les câbles 6M, 8 et 6T.
- Connecter le câble 8 à S.
- Connecter le câble 6M à L2.
- Connecter le câble 6T à L1.

Les fig. 8 et 9 correspondent à ce branchement.

Pour le réglage du temps de temporisation, tourner le bouton (U) dans le sens des aiguilles d'un montre pour augmenter le temps de temporisation (3' - 15').

- 4- Desserrer les 2 vis (P) et écraser les câbles d'alimentation au moyen de la pièce (R). Serrer ensuite de nouveau les 2 vis (P) (fig. 3).
- 5- Remonter le couvercle de connexions (M) et serrer les 4 vis (K) (fig. 2).

ENTRETIEN ET SERVICE

- Avant de réaliser une quelconque opération d'entretien, débrancher l'appareil de l'alimentation électrique.
 - Pour toute opération d'entretien autre que le simple nettoyage extérieur de l'appareil, l'ensemble carcasse devra être retiré de son logement, comme indiqué au point 1 de l'alinéa *Instructions d'Installation*.
- Démonter ensuite les deux tubes réducteurs (V) en suivant les étapes indiquées ci-après (voir fig. 10) :
- 1- Desserrer la vis (X).
 - 2- Tourner le tube réducteur (V) de 90° dans le sens contraire à celui des aiguilles d'une montre (flèche 1).
 - 3- Retirer le tube réducteur (V) en le tirant (flèche 2).
- Vérifier périodiquement que le moteur, l'hélice et tous les composants ne sont ni sales ni endommagés. La fréquence des inspections dépendra des conditions de fonctionnement de l'appareil.
 - Pendant l'entretien, les salissures présentes sur l'hélice et les parties intérieures de la carcasse doivent être éliminées afin d'éviter des déséquilibres pendant le fonctionnement, ce qui aboutirait à une diminution des prestations aérodynamiques et

d'éventuels dommages sur le moteur. Le nettoyage des pièces doit être fait à l'aide d'un chiffon humidifié avec un détergent doux. Ne pas plonger l'appareil dans l'eau ni dans aucun autre liquide. Ne pas utiliser de dissolvants pour nettoyer l'appareil.

- Les roulements du moteur ne requièrent aucun entretien.
- Une fois les opérations d'entretien réalisées, remonter les tubes réducteurs (V) en invertissant l'exécution des étapes 1, 2 et 3 du présent alinéa. Monter l'ensemble carcasse dans son logement comme indiqué au point 4 de l'alinéa *Instructions d'Installation*.

Avertissement :

- Cet appareil n'est pas conçu pour être employé par le peuple dans la capacité physique faible. La réponse lente ou l'obstacle vif (enfant y compris) a handicapé des personnes, excepté employer sous la surveillance.
- Assurez-vous que des enfants sous la surveillance de sorte qu'ils ne puissent pas jouer avec cet appareil.

GB ENGLISH

Having unpacked the appliance, check that it is undamaged and that it works correctly. If there is any fault or damage, do not attempt to use it or repair it. Any defect in origin is covered by the guarantee.

GENERAL CONDITIONS

- This type of extractor is designed to work inserted into any stretch of air extraction conduit, whether positioned vertically or horizontally.
- This tubular extractor is designed to be installed in a flexible or rigid conduit of 100/125/150/160/200 mm. diameter for the DUCT IN-LINE 100/270 DUCT IN-LINE 125/320 DUCT IN-LINE 150/560 DUCT IN-LINE 160/560 DUCT IN-LINE 200/910. The extractor (C) is placed between points A and B (intake and exhaust) (fig. 1).
- Do not install the exhaust pipe (A, B) of the extractor unit to a chimney, ventilation pipe or hot air conduit (fig. 1).
- Before connecting the unit to pipelines, consult the local municipal regulations regarding exhaust air and ask the permission of the person in charge of the building.
- Precautions must be taken to avoid the back-flow of gases into the room from the open flue of gas or other open-fire appliances.
- Make sure that the ventilation is appropriate, especially when the extractor is used in conjunction with an appliance with a combustion chamber.
- This extractor is designed for the ventilation of homes or similar premises.
- Do not use the extractor in explosive atmospheres.
- Do not use in premises where the room temperature is above 60° C.
- This extractor does not cause any interference in radio/television sets (C.E.E. regulation No. 89/336).

INSTALLATION

- Installation, electrical connections and adjustments must be performed according to the local rules by a qualified person.
 - Failure to comply with these instructions may invalidate the guarantee.
 - In the event of incorrect installation, The Manufacturer will not accept responsibility for the material or personal damage which may be occasioned.
 - Before beginning the installation, check that:
 - The fan is not distorted or damaged.
 - There is no foreign body lodged within the casing.
 - The fan moves freely on being turned by hand.
- 1- Loosen the 2 screws (D) and lift the flanges (E). Take the casing assembly (F) out of its housing (fig. 2).

2- Install the supporting assembly + nozzles (G) in the chosen position (fig. 2). To do this it is necessary:

- Locate the assembly in the installation place (wall or ceiling) and mark the 4 holes (H).
- Make the 4 holes using a 6 mm. bit.
- Use the plugs and screws supplied with the appliance to fix the assembly.

It is advisable to locate the appliance at a distance of 1 metre or more from the closest bend and also from the nearest of suction and expulsion nozzles.

3- Join the suction (A) and expulsion (B) conduits to the nozzles (I) by flanges or resistant adhesive tape (fig. 2).

It is important that the tubing is of the same diameter as the nozzles to allow efficient operation of the extractor.

4- Replace the casing (F) in its housing in such a way that the air circulation direction indicated by the arrows (J) and the cable outlet direction are as desired. Close the flanges (E) and tighten the screws (D) (fig. 2).

N.B.

Make sure that once the appliance is installed there is no accidental access to the moving parts.

ELECTRICAL CONNECTION

- The appliance must be connected to a single-phase mains network, at the voltage and frequency indicated on the extractor specification plate.
- The installation must have an omnipolar switch with a distance between contacts equal to or over 3 mm.
- Earthing is not required as this is an appliance with double insulation. (Class II).
- The appliance must be connected permanently to a fixed channelling by a fixed installation cable. (Flex of two conductor wires of minimum section 1 mm² and maximum 1.5 mm²).
- This appliance has a two-speed motor.

To make the electrical connection:

- 1- Loosen the 4 screws (K) and take off the connection cover (M) (fig. 2).
- 2- Perforate the flex holder (O) to allow the power supply wires to pass through (fig. 2 and 3).
- 3- Make the connections as indicated below:

Model DUCT IN-LINE 100/270 DUCT IN-LINE 125/320 DUCT IN-LINE 150/560
DUCT IN-LINE 160/560 DUCT IN-LINE 200/910

- If you wish to install a commutator to allow a choice between high speed (HV) and low speed (LV), see the connection sketch in figs. 3 and 4.

- If you wish the appliance to work only at low speed (LV), see the connection sketch in fig. 5.
- If you wish the appliance to work only at high speed (HV), see the connection sketch in fig. 6.

Model DUCT IN-LINE 100/270 TIMER DUCT IN-LINE 125/320 TIMER DUCT IN-LINE 150/560 TIMER DUCT IN-LINE 160/560 TIMER DUCT IN-LINE 200/910 TIMER
The timer is factory set only for high speed(HV).

Timer for high speed

See figs. 7 and 8.

Timer for low speed

If you wish, you can set the timer for low speed (LV) leaving the high speed (HV) without a timer. To make this change (fig. 7):

- Disconnect wires 6M, 8 and 6T.
- Connect wire 8 to S.
- Connect wire 6M to L2.
- Connect wire 6T to L1.

Figs. 8 and 9 show the connections for this case.

Adjust the timer by turning the knob (U) in a clockwise direction to increase the operating time (3' - 15').

- Loosen the 2 screws (P) and compress the power supply flex with the piece (R). Then tighten the 2 screws (P) again (fig. 3).
- Replace the connection cover (M) and tighten the 4 screws (K) (fig. 2).

MAINTENANCE AND SERVICE

•Before carrying out any type of maintenance, disconnect the appliance from the mains supply.

•For any maintenance operation which is not simply cleaning the exterior of the appliance, the casing assembly must be taken out of its housing as indicated in point 1 of the section *Installation Instructions*.

Then the two reducer tubes (V) must be removed following the steps set out below (see fig. 10):

- Loosen the screw (X).
- Turn the reducer tube (V) about 9° anticlockwise (arrow 1).
- Pull the reducer tube (V) out (arrow 2).

•The motor, fan and all the components must be regularly inspected to ensure that they are not dirty nor have suffered any damage. The frequency of inspection will depend on the operating conditions of the appliance.

•During the maintenance sessions remove any dirt collected on the fan blades and the internal parts of the frame to avoid any imbalance in operation, which would lead to a reduction of the aerodynamic qualities and possible damage to the motor. Cleaning the parts should be done with a damp cloth and mild detergent. Never submerge the appliance in water or in any other liquid. Do not use solvents to clean the appliance.

•The motor bearings need no maintenance.

•Having carried out the maintenance operations, reassemble the reducer tubes (V) in reverse order of steps 1, 2 and 3 of this section. Replace the casing assembly in its housing as indicated in point 4 of the section *Installation Instructions*.

WARNING:

This product is not intended for use by persons (including children) with reduced physical, sensory or mental capabilities, or lack of experience and knowledge, unless they have been given supervision or instruction concerning use of the product by a person responsible for their safety. Children should be supervised to ensure that they do not play with the product.

Dopo aver tolto l'apparecchio dall'imballaggio, controllare che non abbia subito danni di nessun tipo e che funzioni correttamente. In caso contrario, non cercare di usare né di riparare l'apparecchio. Qualsiasi difetto d'origine è coperto dalla garanzia.

CONDIZIONI GENERALI

•Questo tipo di aspiratore è stato ideato per funzionare inserito in qualsiasi tratto del condotto di estrazione dell'aria, sia in posizione orizzontale che verticale.

•Questo aspiratore tubolare deve essere collocato in un condotto rigido o flessibile con diametro di 100/125/150/160/200 mm per DUCT IN-LINE 100/270 DUCT IN-LINE 125/320 DUCT IN-LINE 150/560 DUCT IN-LINE 160/560 DUCT IN-LINE 200/910 L'aspiratore (C) dovrà essere collocato tra i punti A e B (aspirazione ed espulsione)(fig.1).

•Non installare il tubo di espulsione (A, B) dell'estrattore in un tubo di fumi, in una tubazione di aerazione o in canali di aria calda. (fig. 1).

•Prima di effettuare l'installazione dell'aspiratore in qualsiasi tubazione, consultare le disposizioni municipali sulle uscite d'aria e chiedere il permesso alla persona responsabile dell'edificio.

•E' necessario prendere precauzioni per evitare il riflusso nella stanza di gas provenienti dal condotto del gas aperto o da altri apparati a fiamma aperta.

•Accertarsi che la ventilazione sia appropriata, soprattutto quando l'aspiratore si utilizza in un ambiente in cui simultaneamente funzioni un apparecchio con camera di combustione.

•Questo estrattore è destinato alla ventilazione domestica o di locali simili.

•Non usare l'aspiratore in atmosfere esplosive.

•Non utilizzare in locali con una temperatura ambiente superiore a 60° C.

•Questo estrattore non produce interferenze con apparecchi radio o televisori (normativa CEE n° 89/336).

INSTALLAZIONE

•L'installazione, le connessioni elettriche e le regolazioni devono essere effettuate secondo le norme locali da personale qualificato.

•La mancata esecuzione di queste istruzioni può annullare la garanzia.

•In caso di installazione scorretta, il Fabicante non si assume la responsabilità dei danni materiali o a persone che questa possa causare.

•Prima di iniziare l'istallazione, controllare che:

- L'elica non sia deformata né danneggiata.

- Non sia presente nessun corpo estraneo all'interno della carcassa.

- L'elica giri liberamente all'avviarla con la mano.

1- Allentare le 2 viti (D) e alzare le staffe (E). Estrarre l'insieme della carcassa (F) dal suo contenitore (fig.2).

2- Fissare l'insieme supporto + imboccature (G) nel luogo prescelto (fig.2). Per far questo è necessario:

- Situare l'insieme nel luogo d'istallazione (parete o soffitto) e fare il segno nei 4 fori (H).

- Fare i 4 buchi usando una punta di 6 mm.

- Usare i tasselli e le viti forniti con l'apparecchio per fissare l'insieme.

Si raccomanda di collocare l'apparecchio a una distanza uguale o superiore a 1 m dal raccordo a gomito più vicino, così come dalla bocca di aspirazione o di espulsione più vicina.

3- Congiungere i condotti di aspirazione (A) ed espulsione (B) alle imboccature (I) mediante staffe o una banda adesiva resistente (fig.2).

È importante che il tubo sia dello stesso diametro delle imboccature per permettere un funzionamento efficiente dell'aspiratore.

4- Incastrare di nuovo la carcassa (F) nel suo contenitore in modo che il senso di circolazione dell'aria indicato dalle frecce (J) e l'orientamento dell'uscita del cavo siano quelli adeguati. Chiudere le staffe (E) e stringere le viti (D) (fig.2).

ATTENZIONE

Assicurarsi che una volta istallato l'apparecchio non sia possibile accedere accidentalmente agli elementi mobili dello stesso.

CABLAGGIO

•Si deve collegare l'apparecchio a una rete monofase, alla tensione e frequenza indicate sulla placca delle caratteristiche dello stesso.

•Nell'impianto ci deve essere un interruttore onnipolare con una distanza tra i contatti uguale o superiore a 3 mm.

•Non richiede scarico a terra perché è un apparecchio a doppio isolamento (Classe II).

•L'apparecchio si deve collegare in modo permanente a una canalizzazione fissa mediante un cavo per istallazione fissa. (Cavo a due conduttori con una sezione minima di 1 mm² e massima di 1.5 mm²).

•Questo apparecchio ha un motore a due velocità.

Per effettuare il collegamento elettrico:

1- Allentare le 4 viti (K) ed estrarre il coperchio dei collegamenti (M) (fig.2).

2- Perforare la canalina passacavi (O) per permettere il passag-

gio dei cavi di alimentazione (fig.2 e 3).

3- Realizzare i collegamenti secondo le seguenti indicazioni:

Modello DUCT IN-LINE 100/270 DUCT IN-LINE 125/320 DUCT IN-LINE 150/560
DUCT IN-LINE 160/560 DUCT IN-LINE 200/910

- Se si desidera installare un commutatore che permetta di scegliere tra velocità rapida (HV) e velocità lenta (LV), vedere lo schema di collegamento delle fig.3 e 4.
- Se si desidera che l'apparecchio funzioni solo a velocità lenta (LV), vedere lo schema di collegamento della fig.5.
- Se si desidera che l'apparecchio funzioni solo a velocità rapida (HV), vedere lo schema di collegamento della fig.6.

Modello DUCT IN-LINE 100/270 TIMER DUCT IN-LINE 125/320 TIMER DUCT IN-LINE 150/560 TIMER
DUCT IN-LINE 160/560 TIMER DUCT IN-LINE 200/910 TIMER

Il timer (temporizzatore) viene attivato dalla fabbrica solo a velocità rapida (HV):

Timer a velocità rapida

Vedere fig.7 e 8.

Timer a velocità lenta

Se si vuole, si può temporizzare la velocità lenta (LV) senza temporizzare la velocità rapida (HV). Per realizzare questo cambiamento (fig.7):

- Staccare i cavi 6M, 8 e 6T.
- Collegare il cavo 8 a S.
- Collegare il cavo 6M a L2.
- Collegare il cavo 6T a L1.

Le fig. 8 e 9 illustrano il collegamento per questo caso.

Per aumentare il tempo di temporizzazione, ruotare il perno (U) in senso orario (3' - 15').

4- Allentare le 2 viti (P) e premere sui cavi di alimentazione mediante l'elemento (R). Dopo, stringere di nuovo le 2 viti (P) (fig.3).

5- Collocare di nuovo il coperchio dei collegamenti (M) e stringere le 4 viti (K) (fig. 2).

MANUTENZIONE E SERVIZIO

•Prima di effettuare qualsiasi tipo di manutenzione, staccare l'apparecchio dall'alimentazione elettrica.

•Per qualsiasi operazione di manutenzione che non sia la mera pulizia esterna dell'apparecchio, l'insieme della carcassa si dovrà estrarre dal suo incasso come indicato nel punto 1 del paragrafo Istruzioni di Installazione.

In seguito, si devono smontare i due tubi riduttori (V) seguendo questi passaggi (vedere fig.10):

- 1- Allentare la vite (X).
- 2- Girare il tubo riduttore (V) circa 9° in senso antiorario (freccia 1).
- 3- Estrarre il tubo riduttore (V) tirando da esso (freccia 2).

•Il motore, l'elica e tutte le componenti devono essere ispezionati periodicamente per controllare che non siano sporchi e che non abbiano subito alcun danno. La frequenza delle ispezioni dipenderà dalle condizioni di funzionamento dell'apparecchio.

•Durante la manutenzione si deve eliminare lo sporco presente sull'elica e nelle parti interne della carcassa per evitare squilibri durante il funzionamento, la qual cosa potrebbe condurre a una diminuzione delle prestazioni aerodinamiche e a possibili danni al motore. La pulizia delle parti si deve realizzare con un panno umido imbevuto di un detersivo delicato. Non immergere l'apparecchio nell'acqua né in altri liquidi. Non usare solventi per pulire l'apparecchio.

•I cuscinetti del motore non richiedono manutenzione.

•Una volta realizzate le operazioni di manutenzione, montare di nuovo i tubi riduttori (V) invertendo l'esecuzione dei passaggi 1, 2 e 3 di questo stesso paragrafo. Collocare l'insieme della carcassa al suo posto seguendo le indicazioni del punto 4 del paragrafo Istruzioni di Installazione.

Avvertimento:

- Questo apparecchio non è destinato per essere utilizzato dalla gente nell'abilità fisica debole. La risposta lenta o l'ostacolo brioso (bambino compreso) ha اندicappato la gente, tranne usando nell'ambito del controllo.
- Accerti che bambini nell'ambito del controllo in moda da non poterlo plat con questo apparecchio.

NL NEDERLANDS

Naar het uitpakken van het apparaat, controleer of het niet beschadigd is en dat het niet defect is. Is het apparaat defect of beschadigd, gebruik het of repareer het niet. Geeft zijn garantie voor iede fabricage fout.

ALGEMENE VOORWAARDEN

•Dit soort afzuiger is geschikt om in elke deel van het luchtuitlaat kanaal te werken, hetzij horizontaal of loodrecht.

•Deze buisvormige afzuiger dient op een stijve of flexibele buis van 100/125/150/160/200 mm voor DUCT IN-LINE 100/270 DUCT IN-LINE 125/320 DUCT IN-LINE 150/560 DUCT IN-LINE 160/560 DUCT IN-LINE 200/910 geplaatst te worden. De afzuiger (C) wordt tussen de punten A en B (inlaat en uitlaat) geplaatst (afb. 1).

•De afvoerbuis (A, B) van de afzuiger niet op een rookkanaal, ventilatiekanaal of warme-luchtafvoer aansluiten (afb. 1).

•Alvorens de afzuiger op het afvoersysteem aan te sluiten de plaatselijke voorschriften betreffende luchtafvoer raadplegen en toestemming aan de verantwoordelijke persoon in het gebouw vragen.

•Alle voorzorg moet worden genomen, om het terugstromen van gazen in de kamer vanuit de opene gasleiding of andere open vuur toestels.

•Erop toczien dat de ventilatie geschikt is, met name wanneer de afzuiger gelijktijdig in een ruimte met een apparaat met verbrandingskamer gebruikt wordt.

•Deze afzuiger is bestemd voor ventilatie in woonruimten of soortgelijke ruimten.

•Gebruik de afzuiger niet in ontplofbare omgevingen.

•Niet geschikt voor gebruik in ruimten met een omgevingstemperatuur boven de 60°C.

•De afzuiger veroorzaakt geen radio/televisie storingen (bepaling E.E.G. nr 89/336).

INSTALLATIE

•Installatie, elektrische aansluitingen en instellingen moeten volgens de plaatselijke richtlijnen door een gekwalificeerd persoon worden uitgevoerd.

•Bij het niet nakomen van deze aanwijzingen kan deze garantie vervallen.

•De Fabrikant is niet verantwoordelijk voor de eventuele schaden aan mensen en dingen, die een onjuiste installatie kan veroorzaken.

•Alvorens tot installatie te overgaan, controleer dat:

- De bladen zijn niet beschadigd of vervormd.
- Er is geen vreemde voorwerp binnen het huis.
- De bladen draaien vrij bij handaandrijving.

1- Schroef de 2 schroeven (D) los en open de flensen (E). Neem het huis (F) uit zijn ruimte (afb. 2).

2- Bevestig het houder + mondstukken (G) in het gewenste plaats (afb. 2). Het is daarvoor nodig:

- Het geheel op het plaats van installatie (wand of plafond) te plaatsen en de 4 gaten (H) te markeren.
- De 4 gaten door middel van een 6 mm metaalboor te boren.
- Het geheel door middel van de meegeleverde pluggen en schroeven te bevestigen.

Het apparaat zou op een afstand van min. 1 m. van het naast-kniestuk en uitlaat- of afzuigopening te plaatsen.

3- Koppel de afzuig (A) en uitlaat (B) kanalen met de openingen (I) door middel van flensen of een sterke plakband (afb. 2). Het is belangrijk, dat de buis dezelfde middellijn als de openingen heeft, om een goede werking van de afzuiger te kunnen garanderen.

4- Plaats het huis (F) weer in zijn plaats, zodat de door de pijlen (J) aangegevene luchtrichting en de kabeluitgangrichting correct zijn. Sluit de flensen (E) en schroef de schroeven (D) vast (fig. 2).

WAARSCHUWING

Zorg ervoor, dat na de installatie geen beweeglijke deel van het apparaat per ongeluk kan worden aangeraakt.

ELEKTRISCHE AANSLUITING

•Het apparaat moet aan een monofaze-voeding met de op het kernplaat aangegevenen spanning en frequentie.

•De installatie moet van een alpolige schakelaar met een minimale afstand tussen contacten van 3 mm. voorzien zijn.

•Hier is geen aarding nodig, omdat het een dubbel geïsoleerde apparaat is. (Klasse II).

•Het apparaat moet op blijvende wijze aan een vaste kanaal door middel van een kabel voor vaste installatie worden aangesloten. (Twee-ader kable met een doorsnede van min. 1 mm² en max. 1,5 mm²).

•Dit apparaat is van een twee-snelheid motor voorzien.

Om de elektrische aansluiting uit te voeren:

1- Draai de vier schroeven (K) los om het deksel (M) weg te nemen (afb. 2).

2- Boor het klep (O) door en zet de voedingskabels in (afb. 2 en 3).

3- Voer de aansluitingen op de volgende manier uit:

Model DUCT IN-LINE 100/270 DUCT IN-LINE 125/320 DUCT IN-LINE 150/560
DUCT IN-LINE 160/560 DUCT IN-LINE 200/910

- Wilt u een keuzeschakelaar om tussen hoge snelheid (HV) en lage snelheid (LV) te kunnen kiezen, zie het schakelschema op afb. 3 en 4.

- Wilt u slechts de lage snelheid (LV) werking activeren, zie het

- schakelschema op afb. 5.
- Wilt u slechts de hoge snelheid (HV) werking activeren, zie het schakelschema op afb. 6.

Model DUCT IN-LINE 100/270 TIMER DUCT IN-LINE 125/320 TIMER DUCT IN-LINE 150/560 TIMER
DUCT IN-LINE 160/560 TIMER DUCT IN-LINE 200/910 TIMER

De timer wordt allen op hoge snelheid (HV) fabrieksgesteld.

Timer op hoge snelheid

Zie afb. 7 en 8.

Timer op lage snelheid

U kunt de timer op lage snelheid (LV) stellen en de hoge snelheid (HV) niet activeren. Daarvoor (afb. 7):

- De kabels 6M, 8 en 6T uitschakelen.
- Kabel 8 op S aanschakelen.
- Kabel 6M op L2 aanschakelen.
- Kabel 6T op L1 aanschakelen.

Zie aansluiting op afb. 8 en 9.

Om een langere schakeltijd in te stellen de pen (U) met de wijzers van de klok meedraaien (3' - 15').

4- Schroef de 2 schroeven (P) los en druk de voedingskables door middel van het deel (R). Daarna, schroef de 2 schroeven (P) weer vast (afb. 3).

5- Plaats het deksel (M) terug en schroef de 4 schroeven (K) vast (afb. 2).

ONDERHOUD EN SERVICE

•Denk er steeds aan, dat bij onderhoudswerkzaamheden het apparaat spanningslos is.

•Voor ieder onderhoudswerkzaamheden anders dat het schoonmaken van de buitenkant van het apparaat, neem het huis uit zijn plaats, volgens punt 1 van de sectie *Aanwijzingen ter installatie*.

Daarna, demonteer beide reductiebuisen (V). Volg daarvoor deze aanwijzingen (zie afb. 10):

- 1- Schroef het schroef los (X).
- 2- Draai de reductiebuis (V) ongeveer 9° tegen de horloge (pijl 1).
- 3- Trek de reductiebuis (V) uit (pijl 2).

•Controleer de motor, bladden en alle delen regelmatig op vervuiling of schaden. De juiste werking van het apparaat is van vakke controles afhankelijk.

•Bij de onderhoudswerkzaamheden moet alle vervuiling op de bladden en binnendelen van het huis worden verwijderd, ter voorkoming van onevenwichtigheden, die tot een vermindering van de aerodynamische werking en en eventuele schaden op de motor kunnen leiden. Plaats het apparaat nooit onder water of een andere vloeistof. Gebruik geen schuurmiddel om het apparaat schoon te maken.

•De motorlager hebben geen onderhoud nodig.

•Na de onderhoudswerkzaamheden, monteer de reductiebuis-

zen (V) volgens punten 1,2 en 3 –omgekeerd- van deze sectie. Plaats het huisgeheel in zijn plaats volgens punt 4 van de sectie *Aanwijzingen ter installatie*.

van fig.:

- Dit toestel wordt niet ontworpen om door de mensen in zwakke fysieke capaciteit worden gebruikt. De langzame reactie of spirited hindernis (met inbegrip van kind) handicapte mensen, behalve het gebruiken onder de supervisie.

- Zorg dat kinderen onder de supervisie ervoor zodat zij plat met dit toestel niet kunnen.

P PORTUGUÊS

Uma vez desembalado o aparelho, verificar se este sofreu qualquer dano e se o seu funcionamento é correcto. Em caso de não ser assim, não tente usar nem reparar o aparelho. Qualquer defeito de origem está amparado pela garantia.

CONDIÇÕES GERAIS

- Este tipo de extractor está pensado para trabalhar intercalado em qualquer tramo do conduto de extracção de ar, tanto em posição horizontal como vertical.
- Este extractor tubular deve ir colocado num conduto rígido ou flexível de 100/125/150/160/200 mm para o DUCT IN-LINE 100/270 DUCT IN-LINE 125/320 DUCT IN-LINE 150/560 DUCT IN-LINE 160/560 DUCT IN-LINE 200/910. O extractor (C) será colocado entre os pontos A e B (aspiração e expulsão) (fig. 1).
- Não instalar o tubo de descarga (A, B) do extractor a uma chaminé de fumos, tubos de ventilação ou condutos de ar quente. (fig. 1).
- Antes de efectuar a sua instalação, consultar os regulamentos municipais sobre saídas de ar e pedir autorização à pessoa responsável pelo edifício.
- Devem ser tomadas precauções para evitar o refluxo de gases para a sala procedentes do conduto do gás aberto ou de outros mecanismos de chama aberta.
- Assegurar que a ventilação é adequada, sobretudo quando se utilizar simultaneamente o extractor e um aparelho de câmara de combustão no mesmo ambiente.
- Este extractor destina-se a ventilação doméstica ou lugares semelhantes.
- Não utilizar o extractor em atmosferas explosivas.
- Não utilizar em lugares com temperatura ambiente superior a 60°C.
- Este extractore não produz interferências de rádio/televisão (normativa C.E.E. nº 89/336).

INSTALAÇÃO

- As ligações eléctricas, instalações e ajustes deverão ser realizados por pessoal qualificado, e de acordo com as normas locais.
- O incumprimento destas instruções pode invalidar a garantia.
- Em caso de uma instalação incorrecta, O Fabricante não se responsabiliza pelos danos materiais ou humanos que isso possa ocasionar.
- Antes de começar a instalação, verificar se:
 - A hélice não está deformada nem danificada.
 - Não existe nenhum corpo estranho alojado no interior da carcaça.
 - A hélice gira livremente ao accioná-la com a mão.

- 1- Afrouxar os 2 parafusos (D) e levantar as manilhas (E). Tirar o conjunto carcaça (F) do seu alojamento (fig. 2).
- 2- Fixar o conjunto suporte + embocaduras (G) no lugar escolhido (fig. 2). Para levar isto a cabo é necessário:
 - Situar o conjunto no lugar de instalação (parede ou tecto) e marcar os 4 orifícios (H).
 - Fazer os 4 orifícios usando uma broca de 6 mm.
 - Usar as buchas e parafusos fornecidos com o aparelho para fixar o conjunto.
 É recomendável situar o aparelho a uma distância igual ou superior a 1 m do cotovelo mais próximo, tal como da boca de aspiração ou expulsão mais próxima.
- 3- Unir os condutos de aspiração (A) e expulsão (B) às embocaduras (I) mediante manilhas ou fita adesiva resistente (fig. 2). É importante que a tubagem seja do mesmo diâmetro que as embocaduras para permitir um funcionamento eficiente do extractor.
- 4- Encaixar de novo a carcaça (F) no seu alojamento de maneira que o sentido de circulação do ar indicado pelas flechas (J) e a orientação da saída do cabo sejam os desejados. Fechar as manilhas (E) e apertar os parafusos (D) (fig. 2).

ATENÇÃO

Assegurar-se de que, uma vez instalado o aparelho, não é possível o acesso accidental aos elementos móveis do mesmo.

CONEXÃO ELÉCTRICA

- O aparelho deve ser ligado a uma rede monofásica, à tensão e frequência indicadas na placa de características do mesmo.
 - Na instalação deve existir um interruptor omnipolar com uma distância entre contactos igual ou superior a 3 mm.
 - Não necessita de tomada de terra por ser um aparelho de isolamento duplo (Classe II).
 - O aparelho deve ser ligado de maneira permanente à canalização fixa mediante um cabo para instalação fixa. (Cabo de dois condutores de secção mínima de 1 mm² e máxima de 1.5 mm²).
 - Este aparelho tem um motor de duas velocidades. Para efectuar a ligação eléctrica:
- 1- Afrouxar os 4 parafusos (K) e tirar a tampa de ligações (M) (fig. 2).
 - 2- Perfurar o passa-cabos (O) para permitir a passagem dos cabos de alimentação (fig. 2 e 3).
 - 3- Realizar as ligações segundo se indica a seguir.

- Se se deseja instalar um comutador que permita escolher entre velocidade rápida (HV) e velocidade lenta (LV), ver o esquema de ligações das fig. 3 e 4.
- Se se deseja que o aparelho trabalhe só a velocidade lenta (LV), ver o esquema de ligações da fig. 5.
- Se se deseja que o aparelho trabalhe só a velocidade rápida (HV), ver o esquema de ligações da fig. 6.

Modelo DUCT IN-LINE 100/270 TIMER DUCT IN-LINE 125/320 TIMER DUCT IN-LINE 150/560 TIMER DUCT IN-LINE 160/560 TIMER DUCT IN-LINE 200/910 TIMER
O temporizador vem activado de fábrica só na velocidade rápida (HV).

Temporizador em velocidade rápida

Ver fig. 7 e 8.

Temporizador em velocidade lenta

Se se deseja, pode-se temporizar a velocidade lenta (LV) deixando a velocidade rápida (HV) sem temporizar. Para realizar esta mudança (fig. 7):

- Desligar os cabos 6M, 8 e 6T.
- Ligar o cabo 8 em S.
- Ligar o cabo 6M em L2.
- Ligar o cabo 6T em L1.

As fig. 8 e 9 reflectem as ligações para este caso.

Para a regulação do tempo de temporização, girar o pivô vermelho (U) no sentido das agulhas do relógio para aumentar o tempo de temporização (3' - 15').

- 4- Afrouxar os 2 parafusos (P) e prensar os cabos de alimentação mediante a peça (R). A seguir, apertar de novo os 2 parafusos (P) (fig. 3).
- 5- Voltar a colocar a tampa de ligações (M) e apertar os 4 parafusos (K) (fig. 2).

MANUTENÇÃO E SERVIÇO

- Antes de efectuar qualquer tipo de manutenção, desligar o aparelho da alimentação eléctrica.
- Para qualquer operação de manutenção que não seja a mera limpeza exterior do aparelho, o conjunto carcaça deverá ser tirado do seu alojamento segundo indica o ponto 1 da alínea *Instruções de Instalação*.

A seguir devem ser desmontados os dois tubos redutores (V) seguindo estes passos (ver fig. 10):

- 1- Afrouxar o parafuso (X).
 - 2- Girar o tubo redutor (V) uns 9° em sentido anti-horário (flecha 1).
 - 3- Tirar o tubo redutor (V) puxando por ele (flecha 2).
- O motor, a hélice e todos os componentes devem ser inspecionados periodicamente para verificar se estão sujos ou sofreram algum dano. A frequência das inspecções dependerá das condições de funcionamento do aparelho.
 - Durante a manutenção deve ser eliminada a sujidade presente na hélice e nas partes interiores da carcaça para evitar desequilíbrios durante o funcionamento, o que levaria a uma

diminuição dos serviços aerodinâmicos e possíveis danos no motor. A limpeza das peças deve realizar-se com um trapo húmido embebido num detergente suave. Não submergir o aparelho em água nem em nenhum outro líquido. Não usar solventes para limpar o aparelho.

- Os rolamentos do motor não requerem manutenção.
- Uma vez realizadas as operações de manutenção, voltar a montar os tubos redutores (V) invertendo a execução dos passos 1, 2 e 3 desta mesma alínea. Colocar o conjunto carcaça no seu alojamento segundo indica o ponto 4 da alínea *Instruções de Instalação*.

Aviso:

- Este dispositivo não é projetado ser usado pelos povos na habilidade física fraca. Resposta lenta ou povos deficientes espirituosos do obstáculo (que inclui a criança), exceto a utilização sob a supervisão.
- Assegure-se de que crianças sob a supervisão de modo que não possam plat com este dispositivo.

DK
DANSK

Efter udpakning af apparatet kontrolleres, at dette ikke har lidt nogen skade og at det fungerer korrekt. Hvis dette ikke er tilfældet, bør apparatet ikke tages i brug. Ligeledes bør reparation af apparatet heller ikke forsøges. En hvilken som helst fabriksfejl er dækket af garantien.

ALMINDELIGE BETINGELSER

- Denne type ekstraktor er beregnet til at fungere, indføjet i en hvilken som helst sektion af udluftningskanalen, såvel i lodret som vandret stilling.
- Denne rørformede ekstraktor bør anbringes i en ubevægelig eller fleksibel rørledning på 100/125/150/160/200 mm til modellen DUCT IN-LINE 100/270 DUCT IN-LINE 125/320 DUCT IN-LINE 150/560 DUCT IN-LINE 160/560 DUCT IN-LINE 200/910. Ekstraktoren (C), anbringes mellem punkterne A y B. (indsugning og udledning), (fig. 1).
- Ekstraktorens udløbsrør, (A, B), må ikke installeres i en røgs-korsten, ventilationskanaler eller i kanaler med varmluftscirkulation, (fig. 1).
- Før apparatet monteres i rørledninger, bør de kommunale anordninger omkring udledning af luft konsulteres og der bør anmodes om tilladelse fra den person, der er ansvarlig for ejendommen.
- Der bør tages forholdsregler for at undgå tilbageledning af gasdampe ind i rummet fra hvor gassen har sin oprindelse eller hvor der befinder sig andre installationer med åben ild.
- Det bør kontrolleres, at der er tale om en tilstrækkelig ventilation, især, når ekstraktoren og et apparat i forbrændingsrum bruges samtidigt i den samme atmosfære.
- Denne ekstraktor er beregnet til ventilation i hjemmet eller i tilsvarende lokaler.
- Brug ikke ekstraktoren i atmosfærer med eksplosionsrisiko.
- Må ikke anvendes i lokaler med en rumtemperatur på over 60° C.
- Denne ekstraktor forårsager ikke forstyrrelser i radio- eller tvtransmission, (C.E.E. normativ nr. 89/336).

INSTALLATION

- Installation, elektriske forbindelser og justeringer skal foretages af en kvalificeret person i henhold til gældende regler.
- Ikke opfyldelse af kravene i instruktionsvejledningen kan medføre ugyldighed af garantien.
- Ved foretagelse af en ikke korrekt installation, frasiger fabrikant sig ethvert ansvar for materiel skade og for personskade, som dette måtte have forårsaget.
- Før påbegyndelse af installationen, bør følgende iagttages:
 - At propellen ikke er bøjet eller beskadiget.
 - At der ikke befinder sig noget fremmedlegeme gemt inde-

ni monteringskassen.

- At propellen drejer frit, når den aktiveres manuelt.

- 1- De to skruer, (D), løsnes og beslagene, (E), løftes. Hele monteringskassen, (F), tages ud af dens monteringssted, (fig.2).
- 2- Støttesamlingen og udmundinger, (G), fastgøres på det valgte sted, (fig.2).

For at udføre dette, følges nedenstående anvsninger:

- Monteringskassen placeres på installationsstedet, (væg eller loft), og de fire åbninger, (H), afmærkes.
- De fire huller bores med et bor med et snit på 6 mm.
- Ravpluks og skruer leveret sammen med apparatet bruges til fastgørelse af monteringskassen.

Det anbefales af placere apparatet med en afstand på 1 m eller mere, målt fra den nærmeste bøjning, ligesom afstanden til den nærmeste åbning til luftindsugning og luftudledning.

- 3- Indsugningskanalen, (A), og udledningsrøret, (B), forbindes med udmundingerne, (I), ved hjælp af beslag eller modsandsdygtigt selvkøbende bånd, (fig.2).

Det er vigtigt, at røret har nøjagtigt samme diameter som udmundingerne, for at opnå en optimal funktion af ekstraktoren.

- 4- Monteringskassen, (F), placeres atter på dens monteringssted, således at retingen af luftcirkulationen, vist med pilene, (J), og orienteringen af ledningens udmunding er som ønsket. Beslagene lukkes, (E), og skrueene, (D), fastgøres, (fig. 2).

OBS!

Det bør kontrolleres, at der efter endt montering af apparatet ikke er mulighed for tilfældig adgang til de mobile dele af dette.

ELEKTRISK TILSLUTNING

- Apparatet bør tilsluttes et monofase lysnet, i overensstemmelse med spænding og frekvens som angivet på apparatets identifikationsplade.
- I installationen bør findes en totalafbryder med en afstand mellem kontakter på 3 mm eller mere.
- Der kræves ikke et kabel med jordforbindelse, idet der er tale om et apparat med dobbelt isolering, (Type II).
- Apparatet bør tilsluttes permanent til fast rørbinding ved hjælp af en ledning til faste installationer. (Ledning med to ledere med et tværsnit på mindst 1 mm² og max. 1,5 mm²).
- Dette apparat er forsynet med en motor med to hastigheder. Til udførelse af den elektriske installation, følges nedenstående anvisninger:

- 1- De fire skruer, (K), løsnes og fjernes, (M), (fig.2), og forbindelseskassen låg fjernes.
- 2- Ledningskassen, (O), perforeres, således at forsyningsledningerne kan føres igennem. (fig. 2 og 3).
- 3- Forbindelserne udføres, i overensstemmelse med nedenstående anvisninger:

Model DUCT IN-LINE 100/270 DUCT IN-LINE 125/320 DUCT IN-LINE 150/560
DUCT IN-LINE 160/560 DUCT IN-LINE 200/910

- Såfremt en strømveksler ønskes installeret, hvilket giver mulighed for at vælge mellem hurtig hastighed, (HV), eller langsom hastighed, (LV), anvises forbindelsesskema i fig. 3 og 4.
- Såfremt apparatet udelukkende skal køre på langsom hastighed, (LV), følges forbindelsesskema i fig.5.
- Hvis apparatet udelukkende skal køre på hurtig hastighed, (HV), følges forbindelsesskema i fig. 6.

Model DUCT IN-LINE 100/270 TIMER DUCT IN-LINE 125/320 TIMER DUCT IN-LINE 150/560 TIMER
DUCT IN-LINE 160/560 TIMER DUCT IN-LINE 200/910 TIMER

Timeren leveres fra fabrikken aktiveret udelukkende på den hurtige hastighed, (HV).

Timer på hurtig hastighed

Se fig. 7 og 8.

Timer på langsom hastighed

Hvis det ønskes, kan der installeres timer på den langsomme hastighed, (LV), idet den hurtige hastighed, (HV), lades uden timer. Til udførelse af denne ændring, følges fig. 7 :

- Ledningerne 6M, 8 og 6T afbrydes.
- Ledning 8 tilsluttes i S.
- Ledning 6M tilsluttes i L2.
- Ledning 6T tilsluttes i L1.

Fig. 8 og 9 viser forbindelsesmetoden i dette tilfælde.

Til regulering af tilpasningen drejes akseltappen, (U), med urets visere for at forøge tilpasningstiden, (3' - 15').

- 4- De to skruer, (P), løsnes og tilslutningsledningerne presses fast ved hjælp af komponent, (R). Herefter fastgøres de to skruer, (A), påny, (P), (fig. 3).
- 5- Låget på forbindelseskassen, (M), anbringes atter og de fire skruer, (K), skrues fast, (fig. 2).

VEDLIGEHOLDELSE OG SERVICE

- Før udførelse af en hvilken som helst vedligeholdelse eller eftersyn af apparatet, bør strømtilførslen til dette afbrydes.
- Til udførelse af en hvilken som helst vedligeholdelse eller eftersyn, der ikke er en udvendig rengøring af apparatet, bør hele monteringskassen tages ud fra dens monteringssted, med henvisning til punkt 1 i afsnittet om *installationsvejledning*. Herefter bør de to reduktionsrør, (V), fjernes, ved at følge nedenstående anvisninger, (se fig. 10):
- 1-Skruen løsnes, (X).
- 2-Reduktionsrøret, (V), drejes ca. 9 grader mod urets visere (Pil 1).
- 3-Reduktionsrøret, (V), fjernes ved at trække i dette. (Pil 2).
- Motoren, propellen og de øvrige komponenter bør efterses

jævnligt for at kontrollere, at disse ikke er snavsede eller kadigede. Hyppigheden af disse eftersyn afhænger af apparatets funktionsbetingelser.

- Under eftersynet bør snavs på propellen og i de indvendige dele af monteringskassen fjernes, for at undgå uregelmæssigheder under brug af apparatet, hvilket ville medføre en formindskelse af den aerodynamiske ydelse og mulige skader i motoren. Rengøring af delene bør udføres med en fugtig klud, fugtet med en mild sæbeopløsning. Apparatet må ikke nedsænkes i vand eller i nogen anden form for væske. Brug ikke opløsende midler til rengøring af apparatet.
- Motorens kuglelejer kræver ikke nogen vedligeholdelse.
- Når vedligeholdelseseftersynet er afsluttet, monteres reduktionsrørene, (V), igen. Denne proces udføres ved at følge anvisningerne i dette afsnit 1, 2 og 3 i modsat rækkefølge. Monteringskassen anbringes på dens monteringssted, som anvist i punkt 4 i afsnittet om *installationsvejledning*.

Advarsel:

- Dette apparat er ikke beregnet til at blive brugt af mennesker i svage fysiske evner. Langsom reaktion eller ndrig hindring (herunder børn) handicappede, undtagen ved hjælp under tilsyn.

- Sikre, at børn under opsyn, så de ikke kan platform med dette apparat.



Poistettuasi suojapakkauksen, tarkista, että laite ei ole vaurioitunut ja että se toimii vioitta. Mikäli jokin vika ilmenee, ei laitetta tule käyttää, eikä sitä pidä yrittää korjata itse. Takuu takaa kaikki tehdasviat.

YLEISIÄ OHJEITA

- Tuuletin on tarkoitettu asentaa valinnaiseen kohtaan ilmanpoistokanavaan, joko vaaka- tai pystysuoraan asentoon.
- Tämä putkenmuotoinen liesituuletin täytyy yhdistää 100/125/150/160/200 millimetrin kovaan tai joustavaan putkeen, DUCT IN-LINE 100/270 DUCT IN-LINE 125/320 DUCT IN-LINE 150/560 DUCT IN-LINE 160/560 DUCT IN-LINE 200/910 mallia varten. Liesituuletin C asennetaan pisteiden A ja B välille (imu ja poisto) (kuva 1).
- Älä yhdistä liesituulettimen tuuletusputkea (A,B) savupiippuun, ilmastointiputkeen tai kuumailmaputkeen (kuva 1).
- Ennen tuuletusputken asentamista, ota selvillä paikallisen kaupunkikunnan tuuletusta koskevat säännöt ja pyydä taloa edustavalta henkilöltä lupa.
- On otettava varotimia, jotta huoneeseen ei virtaudu takaisin kaasua avoimesta kaasulähteestä tai muista ulkoilmassa olevista tulella toimivista laitteista.
- Varmista että tuuletus on hyvä, etenkin kun samassa tilassa käytetään liesituuletinta ja tulipesän sisältävää laitetta.
- Tämä liesituuletin on tarkoitettu kodin tai vastaavien tilojen tuuletukseen.
- Älä käytä tuuletinta räjähdysvaarallisessa tilassa.
- Älä käytä sitä tiloissa, missä lämpötila on yli 60°C.
- Tämä liesituuletin ei aiheuta radio/televisio interferenssejä. (Euroopan Talouskomission, EEC:n normi 89/336).

ASENTAMINEN

- Asennus, sähköliitännät ja säädöt pitää suorittaa paikallisten säännösten mukaisesti koulutetun henkilön toimesta.
- Mikäli näitä ohjeita ei noudateta, astuu takuu pois voimasta.
- Valmistaja ei vastaa mahdollisista esine- tai henkilövahingoista, jotka johtuvat laitteen vääränlaisesta asentamisesta.
- Tarkista seuraavat asiat ennen asennuksen suorittamista:
 - että propelli ei ole vioittunut tai epämuodostunut.
 - että mitään vieraita esineitä ei ole tuulettimen rungon sisällä.
 - että propelli pyörii vapaasti kun käynnistetään sen käsin.
- 1- Irrota ruuvit (D) ja nosta laipat (E) ylös. Irrota tuulettimen suojus (F) rungosta (Kuva 2).
- 2- Yksikkö, joka koostuu tuesta ja ilmastointiputkista (G) kiinni-

tetään haluttuun paikkaan seuraavalla tavalla (Kuva 2):

- Aseta yksikkö paikalle johon se tullaan asentamaan (seinä tai katto) ja merkkää kiinnityskohtaan rungon neljä reikää (H).
 - Poraa 4 reikää 6 mm poralla.
 - Ruuvaa yksikkö kiinni laitteen mukana tulleilla kiinnityspulteilla ja ruuveilla.
- Laitteeseen asennetaan vähintään 1 m putken taitekohdasta, ilmantulo- tai ilmanpoistoaukosta.
- 3- Liitä ilmantuloputki (A) ja ilmanpoistoputki (B) ilmastointikanavaan (1) laippojen tai vahvan teipin avulla (Kuva 2).
On tärkeää, että putkien läpimitta on sama kuin ilmanpoistoaaukkojen, voidaksesi varmistaa tuulettimen tehokkaan toiminnan.
 - 4- Aseta tuulettimen suojus (F) takaisin paikoilleen ja tarkista, että ilmankiertosuunta, mikä on merkattuna nuolilla (J) ja kaapelin ulostulosuunta ovat oikeat. Ruuvaa laipat (E) takaisin kiinni ruuveilla (D) (Kuva 2).

TÄRKEÄÄ

Tarkista, että tahaton pääsy laitteen liikkuviin osiin ei ole mahdollista kun laite on asennettu valmiiksi.

LIITÄNTÄ SÄHKÖVERKKOON

- Liitäntä tulee tehdä yksivaihejännitelähteeseen, jolla on sama jännite ja taajuus kuin mitä ilmoitetaan tuulettimen arvokilvessä.
- Moninapainen virtakatkaisin vähintään 3 mm kontaktivälillä tulee asentaa.
- Maadoitus ei ole välttämätön, sillä laite on varustettu kaksoiseristyksellä (Luokka II).
- Laitteen tulee olla pysyvästi kiinnitetty kiinteään johdostoon kaapelilla, joka on tarkoitettu pysyvää asennusta varten. (Kaksijohteinen kaapeli, joka on läpimitaltaan vähintään 1 mm² ja enintään 1,5 mm²).
- Laitteen moottori on varustettu kahdella nopeudella.

Sähköliitäntä tulee suorittaa seuraavalla tavalla:

- 1- Irrota laitteen neljä ruuvia (K) ja irrota liitäntärasian kansi (M) (Kuva 2).
- 2- Lävistä läpivientiristin (O) ja vedä jakelukaapelit sen läpi (Kuvat 2 ja 3).
- 3- Suorita liitännät seuraavalla tavalla:

Malli DUCT IN-LINE 100/270 DUCT IN-LINE 125/320 DUCT IN-LINE 150/560
DUCT IN-LINE 160/560 DUCT IN-LINE 200/910

Mikäli halutaan asentaa säädin, voidakseen valita suuren (HV) ja pienen (LV) nopeuden välillä, noudatetaan kuvien 3. ja 4.

liitäntäohjeita.

- Mikäli toivot laitteen toimivan ainoastaan pienellä nopeudella (LV), noudatetaan kuvan 5. liitäntäohjetta.
- Mikäli halutaan laitteen toimivan ainoastaan suurella (HV) nopeudella, noudatetaan kuvan 6. liitäntäohjetta.

Model: DUCT IN-LINE 100/270 TIMER DUCT IN-LINE 125/320 TIMER DUCT IN-LINE 150/560 TIMER
DUCT IN-LINE 160/560 TIMER DUCT IN-LINE 200/910 TIMER

Ajastin on tehdasasetettu toimimaan suurimmalla (HV) nopeudella.

Ajastintoininta suurella nopeudella

Katso kuvat 7. ja 8.

Ajastintoininta pienellä nopeudella

Ajastin voidaan myös asentaa toimimaan pienimmällä (LV) nopeudella, mutta sitä ei siinä tapauksessa voida samanaikaisesti käyttää tuulettimen suurimmalla (HV) nopeudella. Suorita asennus seuraavalla tavalla (Kuva 7):

- Irrota kaapelit 6M, 8 ja 6T.
- Liitä kaapeli 8 komponenttiin S.
- Liitä kaapeli 6M komponenttiin L2.
- Liitä kaapeli 6T komponenttiin L1.

Yllä selitetty asennus on kuvitettuna kuvissa 8. ja 9.

Määritä aika ajastimella kääntämällä vipua (U) myötäpäivään halutun ajan (3' - 15') kohdalle.

- 4- Irrota ruuvit (P) ja purista jakelukaapelit kiinni osaan (R). Kiristä tämän jälkeen ruuvit uudelleen (P) (Kuva 3).
- 5- Aseta kansi (M) paikoilleen ja kiristä laitteen neljä ruuvia (K) (Kuva 2).

HUOLTO JA PALVELU

- Laitte ei koskaan saa olla kiinnitettynä sähköverkkoon huoltotoimenpiteitä suorittaessa.
- Huoltotoimenpiteitä tehtäessä, poikkeuksena ulkoinen puhdistus, tulee tuulettimen suojuksen ottaa irti rungosta, luvun *Asennusohjeita*, kohdan 1 mukaisesti.
- Tämän jälkeen tulee laitteeseen kuuluvat kaksi tukiholkkia (V) poistaa, mikä tapahtuu seuraavalla tavalla (Kuva 10):
- 1- Irrota ruuvit (X)
- 2- Käännä tukiholkkia (V) noin 9° vastapäivään (nuoli 1).
- 3- Vedä tukiholkki pois (nuoli 2).
- Tarkista säännöllisesti että moottori, propelli ja kaikki muutkin komponentit ovat vapaana liasta ja että ne eivät ole vahingoittuneet. Tarkastusvälien pituus riippuu laitteen käytöstä.
- Huoltotoimenpiteitä suorittaessa tulee propelli ja tuulettimen suojuksen sisäiset osat puhdistaa, välttääkseen että laite ei mene epätasapainoon, mikä voi aiheuttaa laitteen toimintakyvyn heikkenemistä tai moottorin vioittumista. Puhdistukseen käytetään mietoon puhdistusaineeseen kostutettua riepua. Älä koskaan sijoita laitetta veteen tai muuhun nesteeseen. Älä koskaan käytä syövyttäviä liuotusaineita puhdistuksessa.
- Moottorilaakerit eivät vaadi huoltotoimenpiteitä.

•Kun huoltotoimenpiteet on suoritettu, kiinnitetään tukiholkkit (V) takaisin suorittamalla vaiheet 1,2 ja 3 päinvastaisessa järjestyksessä. Aseta tuulettimen suojuksen kiinnikkeisiin luvussa *Asennusohjeita* kohdassa 4. olevan kuvauksen mukaisesti.

Varoitus:

- Tämä laite ei ole tarkoitettu käyttämään ihmisten heikko fyysinen kyky. Hidas vaste tai uhrautuvasta este (myös lasten) vammaiset, paitsi käyttämällä valvonnassa.
- Varmistetaan, että lasten valvonnassa niin, että ne eivät voi plat tähän laitteeseen.

NORSK

Etter at man har pakket ut apparatet, må man sjekke at det ikke har lidd noen skade og at det virker korrekt. Skulle man oppdage en eller annen uregelmessighet, må man ikke prøve å bruke apparatet eller reparere det. Enhver defekt som er forårsaket før apparatet når bruker, er dekket av garantien.

GENERELLE VILKÅR

- Denne typen avtrekksvifte er designet for å arbeide satt inn i hvilken som helst del av luftavtrekkskanalen, enten i horisontal eller vertikal posisjon.
- Denne rørmete avtrekksviften må plasseres i en 100/125/150/160/200 mm stiv eller elastisk kanal for DUCT IN-LINE 100/270 DUCT IN-LINE 125/320 DUCT IN-LINE 150/560 DUCT IN-LINE 160/560 DUCT IN-LINE 200/910. Avtrekksviften(C) plasseres mellom punktene A og B (innsugning og avtrekk)(fig.1).
- Avtrekksviftens utblåsningsrør (A, B) må ikke kobles til en røkanal, ventilasjonsrørledninger eller varmluftkanaler (fig. 1).
- Før man foretar koblingen til rørledninger, må man konsultere kommunale forskrifter med hensyn til luftutløp og be den ansvarlige for bygningen om tillatelse.
- Man må ta de nødvendige forholdsregler for å unngå at gasser fra den åpne røkanalen eller andre instrumenter med åpen ild strømmer tilbake inn i rommet.
- Man må sørge for tilstrekkelig ventilasjon, spesielt hvis man bruker avtrekksviften og et apparat med brenner samtidig på samme sted.
- Denne avtrekksviften er beregnet for ventilasjon i boliger eller i lignende lokaler.
- Avtrekksviften må ikke brukes i eksplosjonsfarlige atmosfærer.
- Den må ikke brukes i lokaler med temperaturer over 60°C.
- Denne avtrekksviften utvikler ikke radio/fjernsynsinterferenser (standard C.E.E. nr. 89/336).

INSTALLASJON

- Installasjonen, elektriske koblinger og justeringer må foretas av kvalifiserte fagfolk i henhold til gjeldende lokale forskrifter.
- Misliholdelse av disse instruksene kan føre til at garantien ugyldiggjøres.
- I tilfelle av en ukorrekt installasjon, frasier fabrikaten ansvaret for de materielle eller personlige skader som skulle påføres som en følge derav.
- Før man setter i gang med installasjonen må man sjekke at:
 - Propellen ikke er deformert eller skadet.
 - Det ikke finnes noen fremmedlegemer inne i rammen.
 - Propellen roterer fritt når man setter den i gang med hånden.

- 1- Løsne de 2 skruene (D) og løft flensene (E). Ta hele rammegruppen (F) ut av festeplaten (fig. 2).
- 2- Fest gruppen støtter + munnings (G) på valgt sted (fig. 2). For å kunne fullføre dette, må man gjøre følgende:
 - Plassere gruppen over det stedet den skal monteres (vegg eller tak) og avmerke de 4 hullene (H).
 - Bor de 4 hullene med et 6 mm bor.
 - Bruk de pluggene og skruene som følger med apparatet for å feste gruppen.Man anbefales å plassere apparatet i en avstand av 1 m eller mer fra nærmeste knerør og også 1 m fra nærmeste innsugnings- eller avtrekksåpning.

- 3- Man kobler innsugningsledningene (A) og avtrekksledningene (B) til munningene (I) ved hjelp av flensere eller solid klebeband (fig. 2). Rørledningene må ha samme diameter som munningene for å oppnå en tilfredsstillende drift av avtrekksviften.
- 4- Sett rammen (F) tilbake på plass slik at man oppnår at den luftsirkulasjonsretningen som er angitt av pilene (J) og orienteringen av ledningsmunningen blir som man ønsker. Klem fast flensene (E) og skru fast skruene (D) (fig. 2).

VIKTIG

Etter at apparatet er installert, må man forsikre seg om at en tilfeldig kontakt med apparatets bevegelige deler ikke er mulig.

ELEKTRISK KOBLING

- Apparatet må kobles til et enfaset nett, med den spenning og frekvens som er angitt på apparatets merkeplate.
- Installasjonen må ha en omni-polet bryter med en avstand på minst 3 mm mellom kontaktene.
- Apparatet må ikke jordes da det er dobbeltisolert (Klasse II).
- Apparatet må kobles permanent til en fast hovedrørledning ved hjelp av en ledning for fast installasjon. (Ledning med to ledere med et minimumssnitt på 1 mm² og maksimumssnitt på 1,5 mm²).
- Dette apparatet har en motor med to hastigheter. For å foreta den elektriske koblingen:
 - 1- Løsne på skruene (K) og fjern koblingsdekslet (M) (fig. 2).
 - 2- Lag et hull i kabel avholde (O) for mateledningene (fig. 2 og 3).
 - 3- Foreta koblingene slik det angis i det følgende:

- Hvis man ønsker å montere en bryter som gjør det mulig å velge mellom høy hastighet (HV) og lav hastighet (LV), se koblingsskjemaene på fig. 3 og 4.
- Hvis man ønsker at apparatet skal arbeide kun på lav hastighet (LV), se koblingsskjema på fig. 5.
- Hvis man ønsker at apparatet skal arbeide kun på høy hastighet (HV), se koblingsskjema på fig. 6.

Ved levering fra fabrikk er intervalluret aktivert kun på høy hastighet (HV).

Intervallur på høy hastighet

Se fig. 7 og 8.

Intervallur på lav hastighet

Hvis man ønsker det, kan man tidsregulere den lave hastigheten (LV) og la den høye hastigheten (HV) være uten tidsregulering. For å foreta denne forandringen går man fram på følgende måte (fig. 7):

- Man frakobler ledningene 6M, 8 og 6T.
- Ledning 8 kobles til S.
- Ledning 6M kobles til L2.
- Ledning 6T kobles til L1.

På fig. 8 og 9 kan man se koblingen for ovennevnte tilfelle.

For å øke tidsreguleringstiden vrir man på den røde sentreringspinnen (U) i urvisernes retning.

- 4- Man løsner de 2 skruene (P) og trykker sammen mateledningene med stykket (R). Deretter skrur man fast de to skruene (P) (fig. 3).
- 5- Sett koblingsdekslet (M) tilbake på plass og skru til de 4 skruene (K) (fig. 2).

VEDLIKEHOLD OG SERVICE

•For man foretar noen form for vedlikehold må man koble apparatet fra strømmen.

•For å fore enhver type vedlikeholdsarbeid, bortsett fra det å rengjøre apparatet utvendig, må man ta foringgruppen ut fra festeflatten slik det angis under punkt 1 i *Installasjonsinstrukser*. Deretter må man demontere de to reduksjonsrørene (V) slik det angis nedenfor (se fig. 10):

- 1- Løsne skruen (X).
- 2- Drei reduksjonsrøret (V) ca. 90° mot urvisernes retning (pil 1).
- 3- Trekk ut reduksjonsrøret (V) (pil 2).

•Motoren, propellen og alle komponentene må etterses regelmessig for å sjekke at de ikke er skitne eller har lidd noen skade. Hvor ofte man må gjøre dette avhenger av hvilke forhold apparatet arbeider under.

•Under vedlikeholdsarbeidet må man eliminere all smuss som finnes på propellen og foringens indre deler for å forhindre feiltilpasninger under drift, noe som ville medføre en nedsettelse av de aerodynamiske nytelsene og mulige skader på motoren. Ved rengjøringen av delene må man bruke en fuktig klut og

mildt rengjøringsmiddel. Man må ikke senke apparatet i vann eller annen type væske. Bruk ikke oppløsningsmidler til rengjøring av apparatet.

•Motorens lager krever ikke vedlikehold.

•Etter at man har avsluttet alt vedlikeholdsarbeid, monterer man reduksjonsrørene (V) igjen ved å forandre på rekkefølgen av punktene 1, 2 og 3 nevnt ovenfor. Sett strukturgruppen tilbake på plass slike det forklares under punkt 4 i *Installasjonsinstrukser*.

Advarsel:

-Denne enheten er ikke laget for å brukes av mennesker i svake fysisk evne. Treg respons eller energisk hinder (inkludert barn) handikappede mennesker, bortsett fra å bruke under tilsyn.

-Sikre at barn under tilsyn slik at de ikke er på plattform med denne enheten.



Når emballaget avlægsnats skall du kontrollere at apparaten er oskadad og fungerer felfritt. Om något fel föreligger skall du inte använda apparaten eller försöka reparera den. Alla fabriksfel täcks av garantin.

ALLMÄNNA VILLKOR

- Den här fläkten är avsedd att kopplas in på valfri del av luftutloppsledningen, i vertikal eller horisontal position.
- Den här rorformade fläkten monteras i en 100/125/150/160/200 mm styv eller böjlig ledning för DUCT IN-LINE 100/270 DUCT IN-LINE 125/320 DUCT IN-LINE 150/5620 DUCT 160/560 DUCT IN-LINE 200/910. Fläkten(C) placeras mellan punkterna A och B (intag och utslugning)(fig.1).
- Installera inte fläktens evakueringsrör (A, B) i skorsten, ventilationsledningar eller varmluftledningar (fig. 1).
- Före installation i ledningar skall lokala bestämmelser för luftutlopp iaktas samt tillstånd inhämtas från för byggnaden ansvarig person.
- Vida åtgärder för att undvika återflöde in i rummet av förbränningsgaser från öppen spis eller liknande.
- Kontrollera att ventilationen är tillräcklig, speciellt om fläkten används i samma utrymme som en apparat med förbränningskammare.
- Fläkten är avsedd för bruk i hem och liknande.
- Använd inte fläkten i explosionsfarlig omgivning.
- Fläkten skall inte användas i lokaler där inomhustemperaturen överstiger 60°C.
- Fläkten förorsakar inte störningar i radio- eller TV-apparater (direktiv E.E.C. 89/336).

INSTALLATION

- Installation, elektriska anslutningar och justeringar måste göras enligt gällande konsumentlagar av en auktoriserad person.
- Om dessa anvisningar inte följs upphör garantin att gälla.
- Tillverkare ansvarar inte för eventuella material- eller personskador som orsakas av en felaktig installation.
- Kontrollera följande före installationen:
 - att propellern inte är skadad eller deformerad.
 - att inga främmande föremål finns inuti fläkthuset.
 - att propellern roterar fritt genom att starta den manuellt.
- 1- Lossa de två skruvarna (D) och lyft upp flänsarna (E). Tag ut fläkthuset (F) ur höljet (fig. 2).
- 2- Enheten som består av stödet och utloppen (G) monteras på önskad plats på följande sätt (fig.2):
 - Placera enheten där den skall installeras (vägg eller tak) och markera de fyra hålen (H).
 - Borra 4 hål med en 6 mm borrh.

- Skruva fast enheten med medföljande pluggar och skruvar. Apparaten bör placeras minst 1 m från rörböj, luftintag eller luftutsug.

3- Anslut luftintagsledningen (A) och luftutsugsledningen (B) till utloppen (1) med flänsar eller kraftig tejp (fig. 2).

Det är viktigt att rören har samma diameter som utloppen för att fläkten skall kunna arbeta effektivt.

4- Sätt tillbaka fläkthuset (F) i höljet igen och kontrollera att luftcirkulationsriktningen som indikeras med pilarna (J) och kabelns utgångsriktning är korrekta. Skruva fast flänsarna (E) igen med skruvarna (D) (fig. 2).

VIKTIGT

Kontrollera att ofrivillig åtkomst till apparatens rörliga delar inte är möjlig när apparaten är färdiginstallerad.

ELEKTRISK ANSLUTNING

- Anslutningen skall göras till enfasnät med samma spänning och frekvens som anges på fläktens dataskylt.
- En flerpolig strömbrytare med ett kontaktavstånd på minst 3 mm skall installeras.
- Jordning är inte nödvändig eftersom apparaten är försedd med dubbelisolering (Klass II).
- Apparaten skall vara permanent ansluten till fast rörledning med en kabel avsedd för stationär installation. (Tvåledad kabel med ett tvärsnitt på minst 1 mm² och högst 1,5 mm²).
- Apparatens motor har två hastigheter.

Utför den elektriska anslutningen på följande sätt:

- 1- Lossa de fyra skruvarna (K) och tag bort locket på anslutningsdosan (M) (fig. 2).
- 2- Perforera kabelgenomföringen (O) och drag igenom matarkablarna (fig. 2 och 3).
- 3- Utför anslutningarna enligt följande:

- Om du vill installera en omkopplare för att kunna välja mellan hög hastighet (HV) eller låg hastighet (LV), följ kopplingschema i fig. 3 och 4.

- Om du vill att apparaten endast skall fungera på låg hastighet (LV), följ kopplingschema i fig. 5.

- Om du vill att apparaten endast skall fungera på hög hastighet (HV), följ kopplingschema i fig. 6.

Timern är fabriksinställd för att fungera med den höga hastig-
heten (HV).

Timerfunktionen vid hög hastighet

Ser fig. 7 och 8.

Timerfunktionen vid låg hastighet

Timern kan ställas in även för den låga hastigheten (LV) men kan
i detta fall inte samtidigt användas med den höga hastigheten
(HV). Utför inställningen på följande sätt (fig. 7):

- Koppla ur kablarna 6M, 8 och 6T.
- Anslut kabel 8 till S.
- Anslut kabel 6M till L2.
- Anslut kabel 6T till L1.

Ovanstående anslutning beskrivs i fig. 8 och 9.

Ställ in tiden med timern genom att vrida reglaget (U) medsols
till önskad tid (3' - 15').

4- Lossa de två skruvarna (P) och pressa ihop matarkablarna i
delen (R). Drag sedan åt skruvarna (P) igen (fig. 3).

5- Sätt tillbaka locket (M) och drag åt de fyra skruvarna
(K) (fig. 2).

UNDERHÅLL OCH SERVICE

- Apparaten får aldrig vara nätansluten vid underhållsåtgärder.
- Vid underhållsåtgärder, med undantag för utvändigt rengöring,
skall fläkthuset tas ur höljet, enligt punkt 1 i avsnittet
Installationsanvisningar.

Därefter skall de två reduceringshylsorna (V) avlägsnas vilket
utförs på följande sätt (fig. 10):

- 1-Lossa skruven (X).
- 2-Vrid reduceringshylsan (V) cirka 9° motsols (pil 1).
- 3-Drag ut reduceringshylsan (pil 2).

- Kontrollera regelbundet att motorn, propellern och alla andra
komponenter är fria från smuts och inte har skadats. Perioden
mellan kontrollerna beror på apparatens arbetsvillkor.

- Vid underhåll skall propellern och fläkthuset invändiga delar
rengöras för att undvika att apparaten kommer i obalans, vilket
kan medföra nedsatt prestanda och skador på motorn. Vid
rengöringen används en trasa som fuktats med mildt rengörings-
medel. Lägg aldrig apparaten i vatten eller annan vätska.
Använd aldrig frätande lösningsmedel vid rengöringen.

- Motorlagren är underhållsfria.

- När underhållet har slutförts monteras reduceringshylsorna (V)
igen genom att utföra steg 1, 2 och 3 i omvänd ordning.
Placera fläkthuset i höljet enligt beskrivningen i punkt 4 i avs-
nittet *Installationsanvisningar*.

Varning!

- Den här apparaten är inte utformad för att
användas av människor i svaga fysiska
förmåga. Långsamma svar eller pigg hinder
(inklusive barn) handikappade människor,
förutom att använda under tillsyn.
- Se till att barn under tillsyn så att de inte kan
plattform med det här verktyget.

Fig. 1

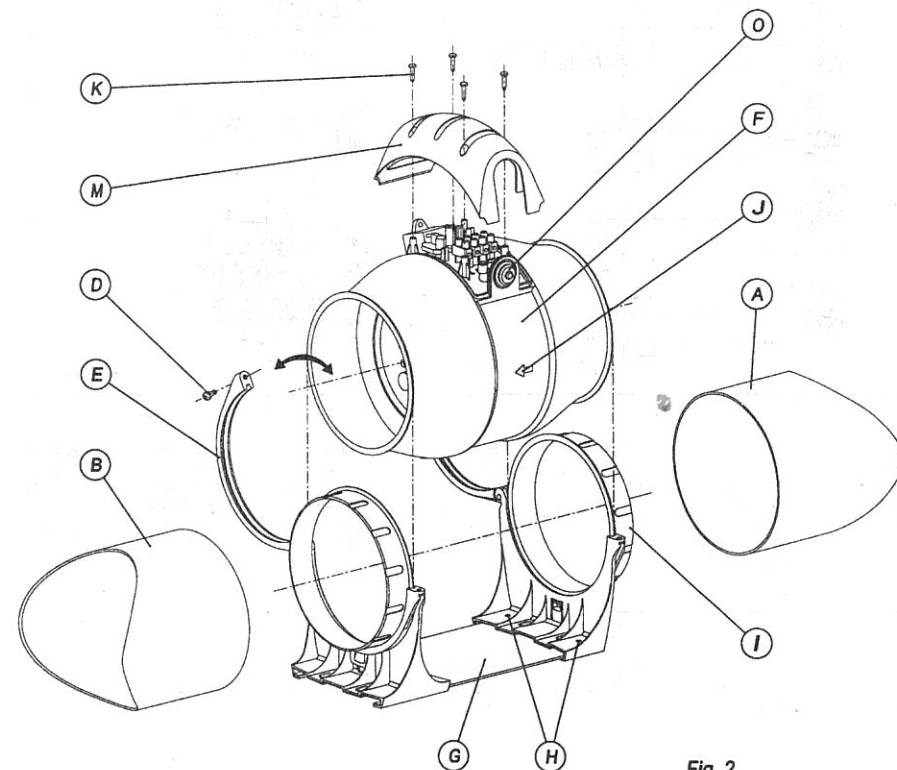
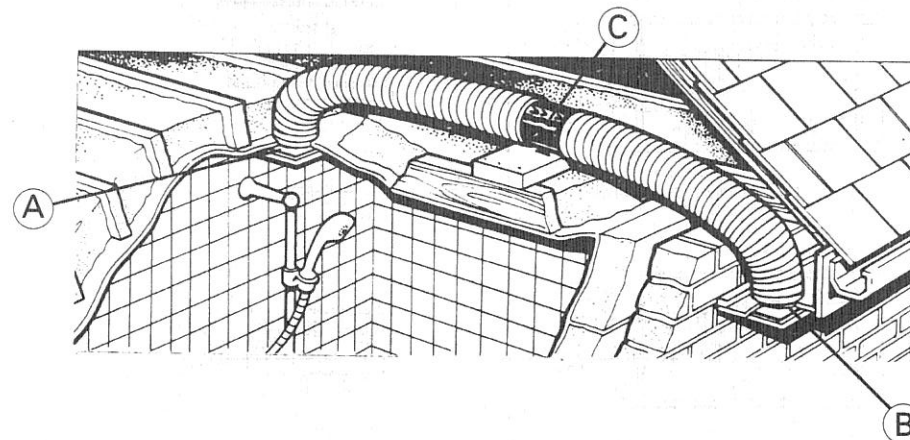

Fig. 2

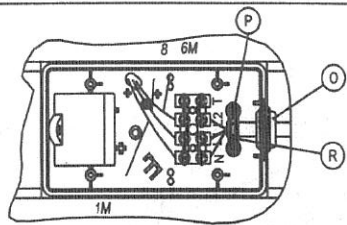

Fig.3 (DUCT IN-LINE 100/270 DUCT IN-LINE 125/320
DUCT IN-LINE 150/560 DUCT IN-LINE 160/560)

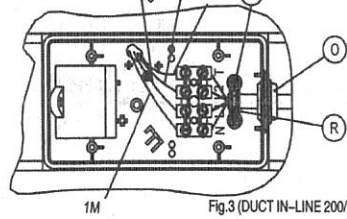

Fig.3 (DUCT IN-LINE 200/910)

Fig.4 (DUCT IN-LINE 100/270 DUCT IN-LINE 125/320
DUCT IN-LINE 150/560 DUCT IN-LINE 160/560)

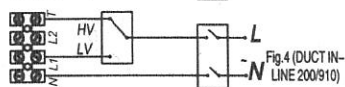
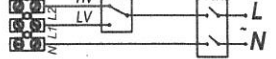

Fig.4 (DUCT IN-LINE 200/910)



Fig. 5

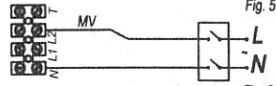

Fig. 6

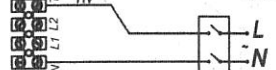

Fig. 10

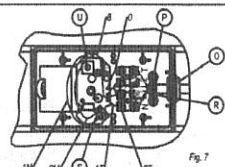

Fig. 7

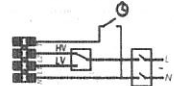

Fig. 8

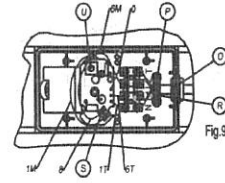

Fig.9 (DUCT IN-LINE 100/270
DUCT IN-LINE 125/320
DUCT IN-LINE 150/560
DUCT IN-LINE 160/560)

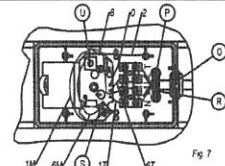

Fig. 7

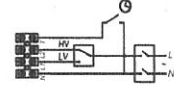

Fig. 8

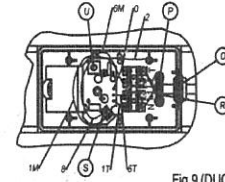

Fig.9 (DUCT IN-LINE 200/910)

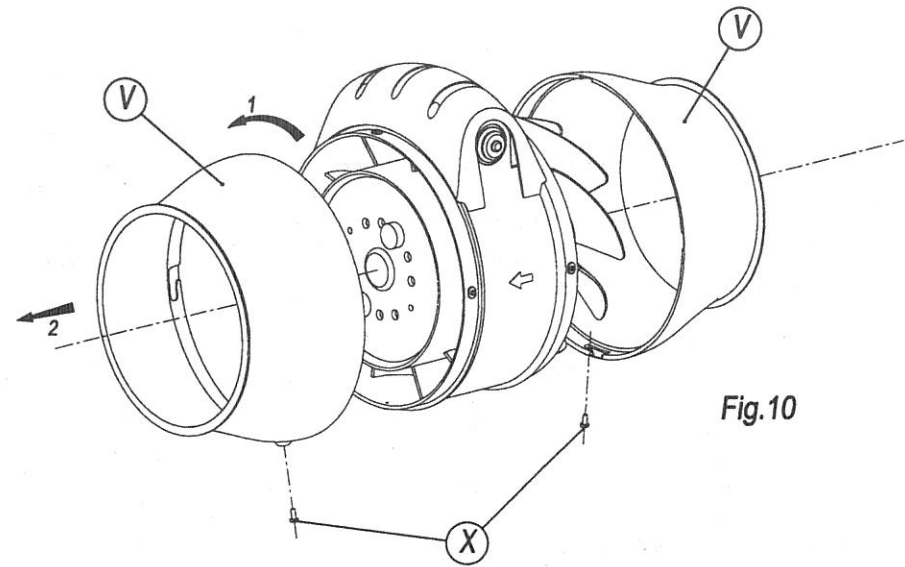

Fig.10

Español	Deutsch	Français	English	Italiano	Nederlands	Portugués
0 Negro	0 Schwarz	0 Noir	0 Black	0 Nero	0 Zwart	0 Preto
1M, 1T Marrón	1M, 1T Braun	1M, 1T Marron	1M, 1T Brown	1M, 1T Marrone	1M, 1T Bruin	1M, 1T Castanho
6M, 6T Azul	6M, 6T Blau	6M, 6T Bleu	6M, 6T Blue	6M, 6T Blu	6M, 6T Blauw	6M, 6T Azul
8 Gris	8 Grau	8 Gris	8 Grey	8 Grigio	8 Grijs	8 Cincento
2 Rojo	2 Rot	2 Rouge	2 Red	2 Rosso	2 Rood	2 Vermelho

Dansk	Suomi	Norsk	Svenska
0 Sort	0 Musta	0 Sort	0 Svart
1M, 1T Brun	1M, 1T Ruskea	1M, 1T Brun	1M, 1T Brun
6M, 6T Blå	6M, 6T Sininen	6M, 6T Blå	6M, 6T Blå
8 Grå	8 Harmaa	8 Grå	8 Grå
2 Rødt	2 Punaista	2 Rødt	2 Rödå

E

EL FABRICANTE garantiza la conformidad de este producto al uso para el que se destina durante un periodo de dos (2) años.

Esta garantía incluye tanto materiales como mano de obra debiendo por su pequeño tamaño y movilidad ser transportado por el usuario al Servicio Técnico Oficial más próximo.

Para la reparación del producto, el consumidor deberá acudir a los servicios oficiales de asistencia técnica de la marca para su reparación, o al punto de venta para sustituir el producto, cancelar la compraventa o reducir el precio en su caso, acompañándose siempre de la factura o tique de compra o del albarán de entrega correspondiente si este fuera posterior.

Si se detectase cualquier falta de conformidad podrá exigirse la reparación o sustitución del producto, salvo que una de estas opciones resultase imposible o desproporcionada, debiendo llevarse a cabo en un plazo razonable. Si la reparación o sustitución no fuese posible o apropiada, el consumidor podrá optar por una rebaja en el precio o por la cancelación de la compra, con devolución del precio.

La presente garantía no se aplicará en los supuestos de mal uso o uso inadecuado del producto, así como por la manipulación indebida del mismo por persona no autorizada o por la falta de limpieza ni a operaciones de mantenimiento periódico del producto (limpieza de los filtros, sustitución de bombillas). Este producto ha sido diseñado para uso único y exclusivo doméstico y por ello la garantía no ampara el uso profesional o su utilización para funcionalidades no previstas.

La acción para reclamar el cumplimiento de lo dispuesto en la garantía prescribirá a los tres años desde la entrega del producto, debiendo el consumidor informar de la falta de conformidad en el plazo de dos meses desde que tuvo conocimiento de la misma.

La presente garantía no afecta a los derechos de que dispone el consumidor conforme a lo previsto en la Ley 23/2003, de 10 de julio, de Garantías en la Venta de Bienes de Consumo.

D

DER HERSTELLER garantiert, dass dieses Produkt zwei (2) Jahre lang für den Gebrauch geeignet ist, für den es bestimmt ist.

Diese Garantie schließt auch Material und Arbeitskraft ein, falls das Produkt aufgrund seiner geringen Größe und Beweglichkeit vom Benutzer zum nächstgelegenen Kundendienst von transportiert wird.

Zur Reparatur des Produktes muss der Benutzer immer den offiziellen Kundendienst der Marke aufsuchen, und wenn das Produkt ausgetauscht werden soll, der Verkauf rückgängig oder gegebenenfalls eine Preisermäßigung beantragt werden soll, die Verkaufsstelle, bei der stets die Rechnung, die Verkaufsgutten oder der entsprechende Lieferschein vorgelegt werden muss, falls der Lieferschein später ausgestellt wurde.

Falls ein Mangel festgestellt wird, kann die Reparatur oder der Austausch des Produktes beantragt werden, es sei denn, die Reparatur oder der Austausch sind unmöglich oder unverhältnismäßig. Die Reparatur oder der Austausch muss innerhalb eines angemessenen Zeitraums durchgeführt werden. Falls die Reparatur oder der Austausch unmöglich oder unverhältnismäßig sind, kann eine Preisermäßigung beantragt oder der Kauf rückgängig gemacht werden, wobei der Kaufpreis zurückerstattet wird.

Die vorliegende Garantie gilt nicht, falls ein falscher oder unangemessener Gebrauch des Produktes vorliegt. Eingriffe von dazu nicht autorisierten Personen vorgenommen wurden oder die Reinigung oder periodische Instandhaltung des Produktes (Reinigung der Filter, Austausch der Glühbirnen) nicht durchgeführt wurde. Dieses Produkt ist ausschließlich für den privaten Gebrauch bestimmt, deshalb deckt diese Garantie den professionellen Gebrauch oder den Gebrauch für Funktionen, für die dieses Produkt nicht vorgesehen ist, nicht.

Der Akt zur Beantragung der Erfüllung der in dieser Garantie enthaltenen Bestimmungen verjährt drei Jahre nach der Übergabe des Produktes, wobei der Verbraucher innerhalb von zwei Monaten nach Feststellung des Mangels eine entsprechende Mitteilung machen muss.

Die vorliegende Garantie beeinträchtigt die Verbraucherrechte, die im Gesetz 23/2003 vom 10. Juli, Garantien für Verbrauchsgüter, enthalten ist, nicht.

F

LE FABRICANTE garantit pendant une période de deux (2) ans la conformité de ce produit à l'usage pour lequel il est destiné.

Cette garantie inclut aussi bien les matériels que la main-d'œuvre et, en raison des petites dimensions du produit et de la facilité à le déplacer, il devra être transporté par l'utilisateur au Service Technique Officiel le plus proche.

Pour la réparation du produit, le consommateur devra se rendre auprès des services officiels d'assistance technique de la marque, ou au point de vente pour le remplacement du produit, l'annulation de l'achat ou la réduction du prix, le cas échéant, en joignant toujours la facture ou le ticket d'achat, ou bien le bon de livraison correspondant s'il avait été émis à une date ultérieure.

Si une non-conformité quelconque était détectée sur le produit, sa réparation ou son remplacement pourra être exigé, sauf si l'une de ces options résultait impossible ou disproportionnée, et le délai dans lequel cette option sera réalisée devra être raisonnable. Si la réparation ou le remplacement n'était pas possible ou approprié, le consommateur pourra opter pour une remise sur le prix ou par l'annulation de l'achat, avec remboursement du prix.

La présente garantie ne sera pas appliquée dans les cas d'utilisation incorrecte ou inadéquate du produit, ni dans celui d'une manipulation induite de celui-ci par quiconque non autorisé, ou par manque de nettoyage ou d'opérations de maintenance périodique du produit (nettoyage des filtres, remplacement des ampoules). Ce produit a été conçu pour une utilisation uniquement et exclusivement ménagère, et de ce fait la garantie ne couvre pas l'usage professionnel ou une utilisation pour des fonctionnalités non prévues.

La démarche pour réclamer l'accomplissement de ce qui est établi dans la garantie prendra fin trois ans après la livraison du produit, le consommateur devant informer de la non-conformité dans le délai de deux mois à partir du moment où il en aura pris connaissance.

La présente garantie n'affecte pas les droits dont dispose le consommateur conformément à ce qui est établi dans la Loi 23/2003 du 10 juillet, sur Garanties dans la Vente de Biens de Consommation.

GB

THE MANUFACTURER guarantees that this product will fulfil the use for which it was designed for a period of two (2) years.

This guarantee includes both materials and labour. Due to its small size and ease of transport, the product must be taken by the user to the nearest Official Technical Service Department.

To repair the product, it should be taken by the consumer to the brand's official technical assistance service department; and to replace the product, cancel the sale or obtain a reduction in the price, where appropriate, it should be taken to the point of sale. The product must be presented with its invoice or purchase ticket, or delivery note if later.

If a fault is detected, the consumer is entitled to demand the repair or replacement of the product, unless either of these options is impossible or disproportionate, within a reasonable period of time. If repairing or replacing the product is impossible or inappropriate, the consumer may choose to receive a discount on the price of the product or to cancel the purchase and receive a full refund.

This guarantee will not be applicable in the event of the improper use or misuse of the product, its improper handling by unauthorised persons, or the consumer's failure to clean or maintain the product on a periodic basis (cleaning of filters, replacement of bulbs). This product has been designed solely and exclusively for domestic use; hence, this guarantee does not cover professional use or the use of the product in any unforeseen way.

The right to demand the fulfilment of the provisions of this guarantee will lapse after three years from the delivery of the product, and the consumer is required to provide notice of any fault within two months of becoming aware of it.

This guarantee does not affect the consumer's rights under the provisions of Law 23/2003, of 10 July, on Guarantees in the Sale of Consumer Goods.

I

IL FABRICANTE garantisce la conformità del prodotto all'uso al quale è destinato per un periodo di due (2) anni.

Detta garanzia include il materiale e la manodopera, dovendo il prodotto essere trasportato dall'utente presso il Servizio Tecnico Ufficiale più vicino, viste le dimensioni ridotte che agevolano tale trasporto.

Per la riparazione del prodotto, il consumatore dovrà recarsi presso i servizi ufficiali d'assistenza tecnica del marchio; e per la sua sostituzione, l'annullamento della vendita o la riduzione del prezzo -nei casi contemplati- presso il punto di vendita. Dovrà esibire sempre la fattura, scontrino d'acquisto o bolla di consegna corrispondente.

In caso di scoprire difetti di conformità, potrà esigere la riparazione o sostituzione del prodotto, salvo che una di queste opzioni sia impossibile o sproporzionata, dovendosi effettuare la medesima in un periodo ragionevole. In caso di riparazione o sostituzione impossibile o non idonea, il consumatore potrà scegliere tra uno sconto sul prezzo o l'annullamento dell'acquisto, con restituzione dell'importo pagato.

La presente garanzia non verrà applicata in caso di un uso inadeguato o manipolazione impropria del prodotto da parte di persone non autorizzate, parimenti in caso di mancanza di pulizia nonché non esecuzione di operazioni di manutenzione periodica (pulizia dei filtri, sostituzione delle lampadine). Il prodotto è stato concepito per un uso unico ed esclusivamente domestico; in conseguenza la garanzia non copre un uso professionale o non previsto.

L'azione di reclamo, in adempimento di quanto previsto dalla garanzia, scadrà trascorsi tre anni dalla consegna del prodotto, essendo tenuto il consumatore a informare sull'eventuale mancanza di conformità nel periodo di due mesi dal suo rilevamento.

La presente garanzia non concerne i diritti di cui dispone il consumatore in conformità con quanto previsto dalla Legge N° 23 del 10 luglio 2003, relativa alle Garanzie sulla Vendita dei Beni di Consumo.

NL

DE FABRIKANT garandeerd dat dit product geschikt is voor het bedoelde gebruik en verleent op dit product een garantie van twee (2) jaar.

Deze garantie omvat arbeid en onderdelen. Door zijn geringe afmetingen moet dit product door de klant naar de naaste servicecentrum worden gebracht.

Iedere reparatie onder garantie mag alleen in een van onze servicecentra worden gemaakt. Eventueel kan de klant het product in het verkooppunt vervangen, de aankoop afzeggen of de prijs verlagen. Daarvoor moet de klant de bijbehorende factuur, receipt of afleveringsbon, indien de laatste een latere datum heeft.

Indien u een niet-naleving opsporen, u kunt het herstellen of vervangen van het product binnen een redelijke termijn eisen, behalve dat een of andere van deze keuzen onmogelijk of buiten verhouding was. Indien de herstelling of vervanging niet mogelijk of redelijk is, kan de consument een prijsverlaging kiezen of de aankoop afzeggen, waarmee hij de prijs terugkrijgt zou.

Deze garantie vervalt in het geval van misgebruik, niet correct gebruik of ingreep in het toestel door onbevoegde personen of in het geval van gebrek aan schoonheid of onderhoud van het product (schoonmaken van de filter, vervangen van gloeilampen). Dit apparaat is alleen voor huisgebruik geschikt. Daarom verlenen we geen garantie op het professioneel gebruik van dit apparaat of ieder ander gebruik waarvoor het product niet geschikt is.

De claim over de naleving van de garantie wordt verjaard drie jaren na de aflevering van dit product. De klant moet de niet naleving meedelen twee maanden nadat hij ervan kennis heeft.

De consumentenrechten volgens de wet 23/2003, van 10 juli, over Garantie in de Verkoop van Verbruiksgoederen worden door deze garantie niet geheven.

P

O FABRICANTE garante a conformidade deste produto com o uso a que se destina durante um período de dois (2) anos.

Esta garantia inclui tanto materiais como mão de obra devendo, pelo seu pequeno tamanho e mobilidade, ser transportado pelo utente ao Serviço Técnico Oficial de mais próximo.

Para a reparação do produto, o consumidor deverá dirigir-se aos serviços oficiais de assistência técnica da marca para a sua reparação, ou ao ponto de venda para substituir o produto, cancelar a compra-venda ou reduzir o preço se for caso disso, fazendo-se acompanhar sempre pela factura ou nota de compra ou pela guia de entrega correspondente se esta for posterior.

Se se detectar qualquer falta de conformidade, poderá ser exigida a reparação ou substituição do produto, salvo se uma destas opções resultar impossível ou desproporcionada, devendo ser realizada num prazo razoável. Se a reparação ou substituição não for possível ou apropriada, o consumidor poderá optar por um desconto no preço ou pelo cancelamento da compra, com devolução do preço.

A presente garantia não se aplicará nos casos de mau uso ou uso inadequado do produto, nem pela manipulação indevida do mesmo por pessoa não autorizada ou por falta de limpeza e de operações de manutenção periódica do produto (limpeza dos filtros, substituição de lâmpadas). Este produto foi concebido para uso único e exclusivo doméstico e por isso a garantia não ampara o uso profissional ou a sua utilização para funcionalidades não previstas.

A acção para reclamar o cumprimento do disposto na garantia prescreverá aos três anos desde a entrega do produto, devendo o consumidor informar sobre a falta de conformidade no prazo de dois meses desde que teve conhecimento da mesma.

A presente garantia não afecta os direitos de que dispõe o consumidor conforme ao previsto na Lei 23/2003, de 10 de julho, de Garantias na Venda de Bens de Consumo.

DK

FABRIKANT udsteder en garanti for dette apparat for en toårig periode, såfremt apparatet anvendes i overensstemmelse med den brug, som dette er fremstillet til.

Denne garanti omfatter såvel materialer som arbejdskraft, idet forbrugeren bør transportere apparatet, pga. dets lille størrelse og flytbarhed, hen til den nærmeste autoriserede kundeservice.

For at foretage reparationer på apparatet, bør forbrugeren henvende sig til fabrikantens teknisk autoriserede kundeservice eller til den forretning, hvor produktet er købt for at udsnitte dette, aflyse koblet eller eventuelt få et afslag i prisen. Faktura, kassebon eller den tilhørende udlieferingseddél, såfremt levering er foretaget efter købstidspunktet, bør altid medbringes.

Hvis der opdagtes en hvilken som helst fejlfunktion, kan kunden forlange reparation eller ombytning af produktet, med undtagelse af: at en af disse muligheder vil være umulig eller uforholdsmæssig indendfor et rimeligt tidsrum.

Hvis reparationen eller ombytningen ikke er mulig eller passende, kan forbrugeren vælge at forlange et nedslag i prisen eller at ophæve koblet og forlange pengene tilbage.

Den henværende garanti omfatter IKKE de tilfælde, hvor produktet bruges forkert eller på anden vis end den, som det er beregnet til, så som ulovlig håndtering af apparatet af ikke autoriseret personale eller manglende rengøring eller foretagelse af periodiske vedligeholdelsesgenemsyn, (rengøring af filtre, udskriftning af pærer). Dette produkt er fremstillet udelukkende med henblik på at skulle anvendes i hjemmet, hvorfor garantien IKKE omfatter en faglig brug eller en andet brug, som apparatet ikke er fremstillet til.

Reklationsfristen i henhold til garantien udløber efter tre år, at regne fra overdragelsen af produktet, idet forbrugeren er forpligtet til at meddele fejlfunktionen indendfor en frist på to måneder, efter opdagelsen af fejlen.

Den henværende garanti berører ikke de retteligheder, som forbrugeren er i besiddelse af i medfør af Lov nr. Ley 23/2003, af 10. juli, omhandlernde garantier ved Forbrugsgenstande.

S

VALMISTAJA takaa tämän tuotteen kunnon pysymisen sille tarkoitettussa käytössä kahden vuoden ajan.

Tämä takuu sisältää sekä materiaalit että työvoiman. Koska laite on pieni kokoinen ja helpo kuljettava, tulee käyttäjän itse toimittaa se lähiseisepään huoltopisteeseen.

Tuotteen korjaamiseksi, kuluttajan tulee kääntyä tuotemerkin virallisen teknisen huoltopisteen puoleen. Tuotteen vaihtaminen, palauttaminen tai hinnan alentaminen tapahtuu myyntipisteesi laskua, kassakuittia tai vastaavaa tuotteen luovutustodistusta vastaan, jos se on viimeisin.

Jos havaitset tuotteessa minkä tahansa virheen, voit vaatia sen korjausta tai vaihtami kohtuullisen määräjän sisällä, paitsi jos jompikumpi vaatimuksista on mahdoton tai kohtuuton. korjaus tai tuotteen vaihtaminen ei ole mahdollista tai tarkoituksenmukaista, kuluttaja voi vaatia j alennuksen tuotteen hinnasta tai kauppojen perumisen saaden tuotteen koko hinnan takaisin.

Tämä takuu ei ole voimassa, jos tuotetta on käytetty väärin tai sen tarkoituksen vastaise esimerkiksi jos valtuuttamaton henkilö on käsitellyt sitä sopimattomasti tai tuotteen puhdistukse ei ole huolehdittu tai määräraakaista kunnossapitoa (suodattimen puhdistus, lamppujen vaihtamin ei ole suoritettu. Tämä tuote on suunniteltu ainoastaan ja yksinomaan kotikäyttöön. Sen vuc takuu ei kata ammattikäyttöä tai tuotteen hyödyntämistä sille suunnittelemttomassa tehtävässä

Takuu-ehojen toteutumiseksi vaihtus on tehtävä tuotteen luovuttamisesta laskien kolmen vuor sisällä. Havaituaan virheen kuluttajan tulee ilmoittaa siitä kahden kuukauden sisällä.

Tämä takuu ei vaikuta kuluttajan oikeuksiin, jotka on määrittäy kulustavaran myyntitaku koskevaissa laissa 23/2003, 10. Heinäkuuta.

N

FABRIKANT garanterar att dette produktet oppfyller alle kvalitetskrav ved forskriftsmessig bruk for en to års periode.

Foreliggende garanti dekker også både mindre materialer som bruker selv må transportere til nærmeste autoriserte FABRIKANT-serviceverksted, og tilsvarende reparasjonstid.

I tilfelle av skader på produktet, må bruker ta kontakt med et autoriser serviceverksted for å få det reparert, eller gå til stedet vedkommende kjøpte produktet for å få byttet det, annullere kjøpet eller bli gitt en nedsettelse på salgsprisen. I slike tilfeller må man alltid vise faktura eller kvittering.

Enhver kvalitetsdefekt som oppdages på produktet, gir kjøper rett til å kreve at produktet blir reparert eller erstattet med et nytt, unntatt i de tilfeller dette ikke lar seg gjøre eller anses som uforholdsmessig, og det kreves en lengre frist for å kunne gjennomføre dette. Hvis produktet hverken kan repareres eller erstattes, kan kjøper velge mellom en prisnedsettelse eller annullering av kjøpet med refundering av betalt beløp.

Denne garantien dekker ikke feil som er oppstått som følge av feilaktig eller uegnet bruk av produktet, ulovlig manipulasjon foretatt av ikke autoriserte personer eller mangel på rengjøring og regelmessig vedlikehold (rengjøring av filtre, bytting av lyspærer). Dette produktet er utelukkende beregnet på bruk i hjemmet, og garantien dekker derfor ingen profesjonell bruk eller annen anvendelse av produktet.

Retten til å kreve erstatning for kvalitetssvikt i henhold til garantiens bestemmelser utløper tre år etter at produktet er blitt levert. Bruker må derfor gi meddelelse om mulige defekter innen to måneder etter at vedkommende er blitt oppmerksom på disse.

Foreliggende garanti er uavhengig av og påvirker ikke de forbruker-rettighetene som er fastsatt i Lov 23/2003, av 10. juli, om Garanti for Salg av Forbruksgoder.

SF

TILLVERKARE garanterar att denna produkt kan användas i det syfte den är avsedd i minst två (2) år.

Den här garantin inkluderar material såväl som aröden, men apparaten bör på grund av sin ringa storlek lämnas in av användare hos närmaste auktoriserade reparatör.

Om behov av reparation uppstår ska konsumenten kontakta en av märket auktoriserad reparatör för att reparera apparaten, eller kontakta återförsäljaren för att denna ska byta ut produkten, häva köpet eller reducera priset. För detta ändamål ska man alltid se till att spara kvitton och visa upp det som köpebevis.

Om något fel upptäcks kan man kräva att produkten repareras eller bytes, utom i sådana fall ett av dessa alternativ inte är möjligt att uppfylla eller kan anses oproportionerlig, och detta ska ske inom en rimlig tidsperiod efter det att felet upptäckts. Om det inte är möjligt att reparera eller byta produkten eller om det inte anses nödvändigt eller lämpligt kan konsumenten återfå en del av eller hela köpesumman.

Den här garantin gäller inte om produkten har använts på olämpligt eller felaktigt sätt, eller om en ej auktoriserad person har manipulerat produkten. Garantin gäller heller inte om den inte har rengjorts regelbundet i enlighet med instruktioner eller om annat underhåll inte har genomförts på tillfredställande sätt (rengöring av filter, byte av lampor). Den här produkten har utformats för att användas uteskutande i hemmet och garantin gäller därför inte om den har använts professionellt eller för andra ej avsedda ändamål.

Garantins uppfyllande ska krävas in inom tre år från och med det att produkten överlämnande och konsumenten bör informera om eventuella fel inom två månader från det att de kom till hans hennes kännedom.

Den här garantin påverkar inte de konsumenträttigheter som gäller i enlighet med lag 23/2003 från den 10 juli gällande försäkningsgarantier för konsumtionsprodukter.

ES

El símbolo  en el producto o en su embalaje indica que este producto no se puede tratar como desperdicios normales del hogar. Este producto se debe entregar al punto de recolección de equipos eléctricos y electrónicos para reciclaje. Al asegurarse de que este producto se deseché correctamente, usted ayudará a evitar posibles consecuencias negativas para el ambiente y la salud pública, lo cual podría ocurrir si este producto no se manipula de forma adecuada. Para obtener información más detallada sobre el reciclaje de este producto, póngase en contacto con la administración de su ciudad, con su servicio de desechos del hogar o con la tienda donde compró el producto.

D

Das Symbol  auf dem Produkt oder seiner Verpackung weist darauf hin, dass dieses Produkt nicht als normaler Haushaltsabfall zu behandeln ist, sondern an einem Sammelpunkt für das Recycling von elektrischen und elektronischen Geräten abgegeben werden muss. Durch Ihren Beitrag zum korrekten Entsorgen dieses Produkts schützen Sie die Umwelt und die Gesundheit Ihrer Mitmenschen. Umwelt und Gesundheit werden durch falsches Entsorgen gefährdet. Weitere Informationen über das Recycling dieses Produkts erhalten Sie von Ihrem Rathaus, Ihrer Müllabfuhr oder dem Geschäft, in dem Sie das Produkt gekauft haben.

F

Le symbole  sur le produit ou son emballage indique que ce produit ne peut être traité comme déchet ménager. Il doit plutôt être remis au point de ramassage concerné, se chargeant du recyclage du matériel électrique et électronique. En vous assurant que ce produit est éliminé correctement, vous favorisez la prévention des conséquences négatives pour l'environnement et la santé humaine qui, sinon, seraient le résultat d'un traitement inapproprié des déchets de ce produit. Pour obtenir plus de détails sur le recyclage de ce produit, veuillez prendre contact avec le bureau municipal de votre région, votre service d'élimination des déchets ménagers ou le magasin où vous avez acheté le produit.

GB

The symbol  on the product or on its packaging indicates that this product may not be treated as household waste. Instead it shall be handed over to the applicable collection point for the recycling of electrical and electronic equipment. By ensuring this product is disposed of correctly, you will help prevent potential negative consequences for the environment and human health, which could otherwise be caused by inappropriate waste handling of this product. For more detailed information about recycling of this product, please contact your local city office, your household waste disposal service or the shop where you purchased the product.

I

Il simbolo  sul prodotto o sulla confezione indica che il prodotto non deve essere considerato come un normale rifiuto domestico, ma deve essere portato nel punto di raccolta appropriato per il riciclaggio di apparecchiature elettriche ed elettroniche. Provvedendo a smaltire questo prodotto in modo appropriato, si contribuisce a evitare potenziali conseguenze negative per l'ambiente e per la salute, che potrebbero derivare da uno smaltimento inadeguato del prodotto. Per informazioni più dettagliate sul riciclaggio di questo prodotto, contattare l'ufficio comunale, il servizio locale di smaltimento rifiuti o il negozio in cui è stato acquistato il prodotto.

NL

Het symbool  op het product of op de verpakking wijst erop dat dit product niet als huishoudafval mag worden behandeld. Het moet echter naar een plaats worden gebracht waar elektrische en elektronische apparatuur wordt gerecycled. Als u ervoor zorgt dat dit product op de correcte manier wordt verwijderd, voorkomt u mogelijk voor mens en milieu negatieve gevolgen die zich zouden kunnen voordoen in geval van verkeerde afvalbehandeling. Voor meer details in verband met het recyclen van dit product, neemt u het best contact op met de gemeentelijke instanties, het bedrijf of de dienst belast met de verwijdering van huishoudafval of de winkel waar u het product hebt gekocht.

P

O símbolo  no produto ou na embalagem indica que este produto não pode ser tratado como lixo doméstico. Em vez disso, deve ser entregue ao centro de recolha selectiva para a reciclagem de equipamento eléctrico e electrónico. Ao garantir uma eliminação adequada deste produto, irá ajudar a evitar eventuais consequências negativas para o meio ambiente e para a saúde pública, que, de outra forma, poderiam ser provocadas por um tratamento incorrecto do produto. Para obter informações mais pormenorizadas sobre a reciclagem deste produto, contacte os serviços municipalizados locais, o centro de recolha selectiva da sua área de residência ou o estabelecimento onde adquiriu o produto.

DK

Symbolet  på produktet eller på pakken angiver, at dette produkt ikke må behandles som husholdningsaffald. Det skal i stedet overgives til en affaldsstation for behandling af elektrisk og elektronisk udstyr. Ved at sørge for at dette produkt bliver bortskaffet på den rette måde, hjælper du med til at forebygge eventuelle negative påvirkninger af miljøet og af personers helbred, der ellers kunne forårsages af forkert bortskaffelse af dette produkt. Kontakt det lokale kommunekontor, affaldsselskab eller den forretning, hvor produkt er købt, for yderligere oplysninger om genanvendelse af dette produkt.

SF

Symboli  , joka on merkitty tuotteeseen tai sen pakkaukseen, osoittaa, että tätä tuotetta ei saa käsitellä talousjätteenä. Tuote on sen sijaan luovutettava sopivaan sähkö- ja elektroniikkalaitteiden kierrätyksestä huolehtivaan keräyspisteeseen. Tämän tuotteen asianmukaisen hävittämisen varmistamisella autetaan estämään sen mahdolliset ympäristöön ja terveyteen kohdistuvat haittavaikutukset, joita voi aiheutua muussa tapauksessa tämän tuotteen epäasianmukaisesta jättekäsittelystä. Tarkempia tietoja tämän tuotteen kierrättämisestä saa paikallisesta kunnantoinmistosta, talousjätehuoltopalvelusta tai liikkeestä, josta tuote on ostettu.

S

Symbolen  på produkten eller emballaget anger att produkten inte får hanteras som hushållsavfall. Den skall i stället lämnas in på uppsamlingsplats för återvinning av el- och elektronikkomponenter. Genom att säkerställa att produkten hanteras på rätt sätt bidrar du till att förebygga eventuellt negativa miljö- och hälsoeffekter som kan uppstå om produkten kasseras som vanligt avfall. För ytterligare upplysningar om återvinning bör du kontakta lokala myndigheter eller sophämtningstjänst eller affären där du köpte varan.

N

Symbolet  på produktet eller på emballasjen viser at dette produktet ikke må behandles som husholdningsavfall. Det skal derimot bringes til et mottak for resirkulering av elektrisk og elektronisk utstyr. Ved å sørge for korrekt avhending av apparatet, vil du bidra til å forebygge de negative konsekvenser for miljø og helse som gal håndtering kan medføre. For nærmere informasjon om resirkulering av dette produktet, vennligst kontakt kommunen, renovasjonsselskapet eller forretningen der du anskaffet det.

GR

Το σύμβολο  στο προϊόν ή επάνω στη συσκευασία του υποδεικνύει ότι δεν πρέπει να μεταχειρίζεστε το προϊόν αυτό ως οικιακό απόρριμμα. Αντιθέτως θα πρέπει να παραδίδεται στο κατάλληλο σημείο συλλογής για την ανακύκλωση ηλεκτρικού και ηλεκτρονικού εξοπλισμού. Εξασφαλίζοντας ότι το προϊόν αυτό διατίθεται σωστά, συμβάλλετε στην αποτροπή ενδεχόμενων αρνητικών συνεπειών για το περιβάλλον και την ανθρώπινη υγεία, οι οποίες θα μπορούσαν διαφορετικά να προκληθούν από ακατάλληλο χειρισμό απόρριψης του προϊόντος αυτού. Για λεπτομερέστερες πληροφορίες σχετικά με την ανακύκλωση του προϊόντος αυτού, επικοινωνήστε με το δημαρχείο της περιοχής σας, την τοπική σας υπηρεσία αποκομιδής οικιακών απορριμμάτων ή με το κατάστημα όπου αγοράσατε το προϊόν.

RUS

Символ  на изделии или на его упаковке указывает, что оно не подлежит утилизации в качестве бытовых отходов. Вместо этого его следует сдать в соответствующий пункт приемки электрошного и электрооборудования для последующей утилизации. Соблюдая правила утилизации изделия, Вы можете предотвратить причинение окружающей среде и здоровью людей потенциального ущерба, который возможен, в противном случае, вследствие неподобающего обращения с подобными отходами. За более подробной информацией об утилизации этого изделия просьба обращаться к местным властям, в службу по вывозу и утилизации отходов или в магазин, в котором Вы приобрели изделие.

PL

Symbol  na produkcie lub na opakowaniu oznacza, że tego produktu nie wolno traktować tak, jak innych odpadów domowych. Należy oddać go do właściwego punktu skupu surowców wtórnych zajmującego się złomowanym sprzętem elektrycznym i elektronicznym. Właściwa utylizacja i złomowanie pomaga w eliminacji niekorzystnego wpływu złomowanych produktów na środowisko naturalne oraz zdrowie. Aby uzyskać szczegółowe dane dotyczące możliwości recyklingu niniejszego urządzenia, należy skontaktować się z lokalnym urzędem miasta, służbami oczyszczania miasta lub sklepem, w którym produkt został zakupiony.

H

A termékem vagy a csomagoláson található  szimbólum azt jelzi, hogy a termék nem kezelhető háztartási hulladékként. Ehelyett a terméket el kell szállítani az elektromos és elektronikai készülékek újrahasznosítására szakosodott megfelelő begyűjtő helyre. Azzal, hogy gondoskodik ezen termék helyes hulladékba helyezéséről, segít megelőzni azokat, a környezetre és az emberi egészségre gyakorolt potenciális kedvezőtlen következményeket, amelyeket ellenkező esetben a termék nem megfelelő hulladékkezelése okozhatna. Ha részletesebb tájékoztatásra van szüksége a termék újrahasznosítására vonatkozóan, kérjük, lépjen kapcsolatba a helyi önkormányzattal, a háztartási hulladékok kezelését végző szolgálattal vagy azzal a bolttal, ahol a terméket vásárolta.

CN

产品上或其包装上的  标记表示不能把该产品作为家庭垃圾般处理。应该将其弃置在电气和电子设备的废品回收站点。

为了确保本品得到正确弃置和避免由于不适当处理废品而给环境和人类健康带来潜在的负面效果，您也可以尽一分力。

对于本品回收的更详细信息，请联系您当地的废物回收部门、您的家庭垃圾处理服务点或您产品的商店。

H

סימול זה  על גבי המוצר או האריזה מעיד על כך שאין להתייחס למוצר כאל פסולת ביתית. במקום השלכה רגילה של המוצר, עליכם להביאו לנקודת איסוף למיחזור ציוד חשמלי ואלקטרוני. פעולה זו שלכם תבטיח שהמוצר יובא לאתר פסולת מתאים, ובכך אתם תסייעו למנוע פגיעה אפשרית בסביבה ובבריאות בני אדם, אשר עלולות להיגרם כתוצאה מהשלכה בלתי הולמת של מוצר זה. לפרטים נוספים אודות מיחזור מוצר זה, פנו לעירייה שלכם, לשירות סילוק האשפה, או להנות בה רכשתם את המוצר.