

- (D)** **Funk-Türsprechanlage mit schnurlosem DECT-Telefon**  
Bedienungs- und Sicherheitshinweise ..... Seite 2
- (F)** **Interphone sans-fil avec combiné portable DECT**  
Consignes d'utilisation et de sécurité ..... page 21
- (NL)** **Draadloze deurintercom met draadloze DECT-telefoon**  
Gebruiksaanwijzing en veiligheidsvoorschriften ..... pagina 39
- (GB)** **Wireless Door Intercom with Wireless DECT Telephone**  
Operating and safety instructions ..... page 56
- (I)** **Radiocitofono con telefono DECT cordless**  
Avvertenze per l'uso e la sicurezza ..... pagina 72

# Bedienungsanleitung

## Inhalt

1. Einleitung .....	Seite 2	17. Menü-Navigation .....	Seite 12
2. Bestimmungsgemäße Verwendung .....	Seite 2	18. Anruferliste (Anruferlis.) .....	Seite 12
3. Lieferumfang .....	Seite 4	19. Telefonbuch .....	Seite 13
4. Ausstattung .....	Seite 4	20. Einstellungen zwischen Basis und Mobilteil (BS Einstell.)..	Seite 14
5. Technische Daten .....	Seite 5	21. Einstellungen am Mobilteil (MT Einstell.).....	Seite 15
6. Sicherheitshinweise .....	Seite 5	22. Mobilteil an einer Basis anmelden (Anmelden).....	Seite 17
7. Platzierung der Geräte .....	Seite 6	23. Anrufe mit mehreren Mobilteilen tätigen .....	Seite 18
8. Montage und Anschluss.....	Seite 7	24. Anruferkennung bei Anklopfen .....	Seite 18
9. Inbetriebnahme .....	Seite 8	25. Batterie- und Akkuwechsel .....	Seite 18
10. Mobilteil ein-/ausschalten.....	Seite 8	26. Wartung und Reinigung .....	Seite 19
11. Grundeinstellungen.....	Seite 8	27. Optionales Zubehör .....	Seite 19
12. Weitere Mobilteile anmelden .....	Seite 8	28. Entsorgung .....	Seite 19
13. Funkreichweite .....	Seite 9	29. Konformitätserklärung .....	Seite 19
14. Türsprechfunktion .....	Seite 9	30. Garantie .....	Seite 19
15. Beschreibung der Tasten/Display .....	Seite 9	31. Fehler beheben .....	Seite 20
16. Grundfunktionen .....	Seite 10		

## 1. Einleitung

Lesen Sie diese Bedienungsanleitung vollständig und sorgfältig durch und klappen Sie dabei die Seite 3 mit den Abbildungen aus. Die Bedienungsanleitung gehört zu diesem Produkt und enthält wichtige Hinweise zur Inbetriebnahme und Handhabung.

Beachten Sie immer alle Sicherheitshinweise. Sollten Sie Fragen haben oder unsicher in Bezug auf die Handhabung des Gerätes sein, fragen Sie einen Fachmann oder informieren Sie sich im Internet unter [www.indexa.de](http://www.indexa.de).

Bewahren Sie diese Anleitung sorgfältig auf und geben Sie sie ggf. an Dritte weiter.

## 2. Bestimmungsgemäße Verwendung

Die Funk-Türsprechanlage TF04 Set besteht aus einer Türsprechstelle TF04T, einem Mobilteil TF04M mit einer Basis TF04B und einem Netzgerät sowie einem Relaismodul RE05.

Nach Drücken der Klingeltaste an der Türsprechstelle erfolgt ein Klingelton am Mobilteil. Nach der Abnahme des Mobilteils von der Basis oder Tastendruck am Mobilteil ist ein Gespräch zwischen Türsprechstelle und Mobilteil möglich, in beide Komponenten ist eine Freisprechanlage eingebaut.

Wird die Basis durch das mitgelieferte Telefonkabel an eine analoge Telefonanschlussdose angeschlossen, so kann das Mobilteil als schnurloses DECT-Telefon verwendet werden.

Die Funk-Türsprechanlage kann mit drei weiteren Mobilteilen TF04M erweitert werden. Zwischen den Mobilteilen kann intern telefoniert werden.

Die Anlage verwendet den DECT/GAP -Standard. Eine Kompatibilität mit Komponenten anderer Hersteller ist allerdings nicht garantiert. Die Türöffnerfunktion ist in Kombination mit Fremdkomponenten nicht vorhanden.

Die Türsprechstelle ist für die Aufputzmontage geeignet. Sie ist wetterfest (Schutzart IP 44) und somit zur Montage an einer geschützten Stelle im Außenbereich geeignet.

Das Relaismodul, das Mobilteil mit der Basis und das Netzgerät müssen vor Feuchtigkeit und Nässe geschützt werden.

Die Türsprechstelle wird entweder über 2 Stück LR14 (C), 1,5 V Batterien (nicht im Lieferumfang enthalten) oder über eine geeignete 12 V DC Versorgung (stabilisiert, min. 300 mA, nicht im Lieferumfang enthalten) betrieben. Bei Betrieb über eine geeignete 12 V DC Versorgung kann ein elektrischer Türöffner (12 V DC - nicht im Lieferumfang enthalten) über

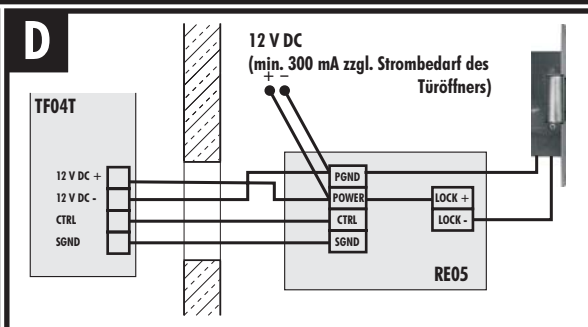
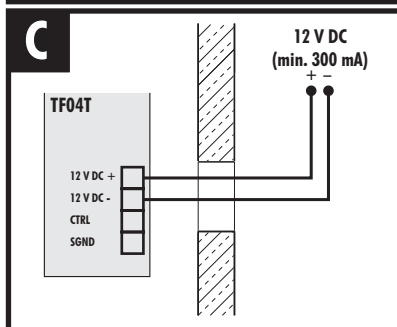
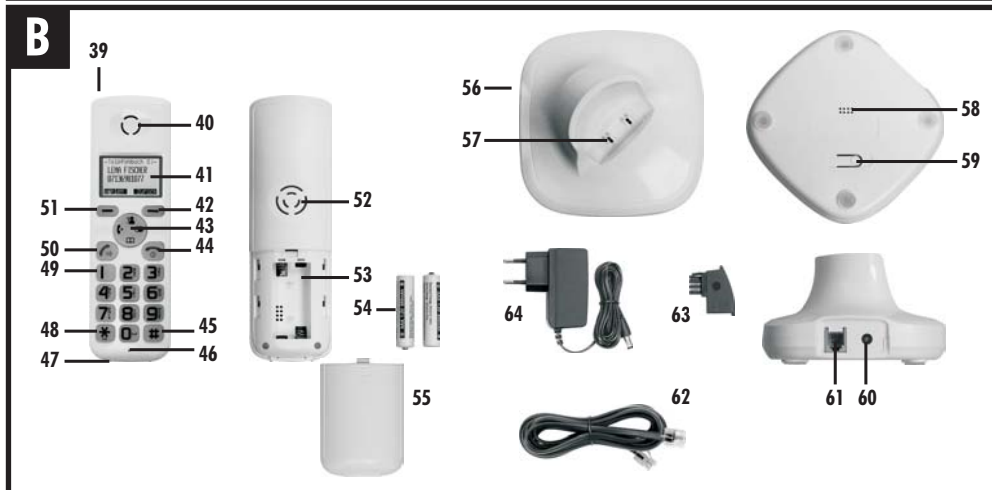
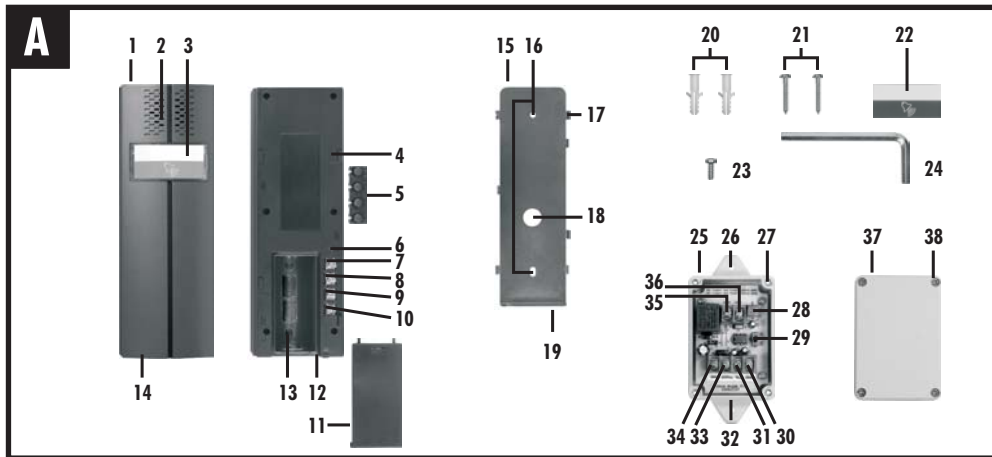

das mitgelieferte Relaismodul an der Türsprechstelle angeschlossen werden. Dieser kann durch Tastendruck am Mobilteil aktiviert werden.

Die Stromversorgung der Basis erfolgt über das am Netzstrom 230 V~, 50 Hz angeschlossene mitgelieferte Netzgerät 7,5 V DC. Das Mobilteil wird über zwei wiederaufladbare Ni-MH Akkus betrieben. Diese werden automatisch beim Stehen des Mobilteils in der Basis aufgeladen.

Jede andere Verwendung oder Veränderung der Geräte gilt als nicht bestimmungsgemäß und birgt erhebliche Unfallgefahren. Der Hersteller haftet nicht für Schäden, die durch nicht bestimmungsgemäßen Gebrauch oder falsche Bedienung verursacht werden.

Dieses Gerät ist nicht dafür bestimmt, durch Personen (einschließlich Kinder) mit eingeschränkten physischen, sensorischen oder geistigen Fähigkeiten oder mangels Erfahrung und/oder mangels Wissen benutzt zu werden, es sei denn, sie werden durch eine für ihre Sicherheit zuständige Person beaufsichtigt oder erhielten von ihr Anweisungen, wie das Gerät zu benutzen ist. Kinder müssen beaufsichtigt werden, um sicherzustellen, dass sie nicht mit dem Gerät spielen.

### 3. Lieferumfang (s. Abb. A und B)

- Türsprechstelle
- Halterung
- Befestigungsmaterial für Türsprechstelle
- Ersatznamensschild
- Torx-Schlüssel
- Mobilteil
- 2 Stück AAA Ni-MH Akkus
- Basis
- Netzgerät 7,5 V DC für Basis
- Relaismodul
- Telefonkabel
- TAE-Adapter
- Bedienungsanleitung

### 4. Ausstattung

#### Türsprechstelle TF04T (s. Abb. A)

- 1 Türsprechstelle
- 2 Lautsprecher
- 3 Klingeltaste mit Namensschild
- 4 Befestigung für Halterung
- 5 Gummiabdeckung
- 6 Kunststoffabdeckung
- 7 Klemme 12 V DC +
- 8 Klemme 12 V DC -

- 9 Klemme CTRL (Relaissteuerung +)
- 10 Klemme SGND (Relaissteuerung -)
- 11 Batteriefachdeckel
- 12 Loch für Sicherheitsschraube
- 13 Batteriefach
- 14 Mikrofon
- 15 Halterung
- 16 Montageloch
- 17 Befestigung
- 18 Kabelloch
- 19 Loch für Torx-Schraube
- 20 Dübel
- 21 Schraube
- 22 Ersatz-Namensschild
- 23 Torx-Schraube
- 24 Torx-Schlüssel

#### Relaismodul RE05 (s. Abb. A)

- 25 Relaismodul
- 26 Montageloch
- 27 Loch für Deckelschraube
- 28 Zeitregler
- 29 NC/NO-Umschalter
- 30 Klemme SGND
- 31 Klemme CTRL
- 32 Kabelloch
- 33 Klemme POWER (Betriebsspannung +)
- 34 Klemme PGND (Betriebsspannung -)
- 35 Klemme Lock +
- 36 Klemme Lock -
- 37 Deckel vom Relaismodul
- 38 Deckelschraube

#### Mobilteil TF04M (s. Abb. B)

- 39 Mobilteil
- 40 Lautsprecher
- 41 Display
- 42 Taste Wahlwiederholung/Zurück
- 43 Taste Rechts/Links/Unten/Oben / Wahlwiederholung/INT/Telefonbuch/LSD
- 44 Taste Ende
- 45 Route-Taste
- 46 Mikrofon
- 47 Ladkontakte
- 48 Stern-Taste

- 49 numerische Tasten 0 bis 9 / alphabetische Tasten A bis Z sowie weitere Zeichen-Belegung
- 50 Taste Wählen/Lautsprechen
- 51 Taste Menü/Wählen
- 52 Lautsprecher
- 53 Batteriefach
- 54 Akku
- 55 Batteriefachdeckel

#### **Basis TF04B (s. Abb.B)**

- 56 Basis
- 57 Ladekontakte
- 58 Lautsprecher
- 59 Pager-Taste
- 60 Netzgerät-Anschluss
- 61 Telefonkabel-Anschluss
- 62 Telefonkabel
- 63 TAE-Adapter (Länder-spezifisch)
- 64 Netzgerät

## **5. Technische Daten**

### **Türsprechstelle TF04T**

Stromversorgung	12 V $\approx$ DC (stabilisiert, min. 300 mA zzgl. Strombedarf des Türöffners) oder 2 Stück LR14 (C), 1,5 V alkalische Batterien
Stromaufnahme	max. 0,8 mA/12 V $\approx$ DC (Ruhe) max. 200 mA/12 V $\approx$ DC (Betrieb)
Sendefrequenz	1880 - 1900 MHz
Sendeleistung	< 250 mW
Funk-Modulation	GFSK
Sendereichweite zur Basis	bis zu 30 m in Gebäuden, bis zu 200 m im Freien
Betriebstemperatur	-20° C bis + 50° C (Hinweis: unter 0° C kann sich die Funk-Reichweite verringern)
Schutzklasse	IP 44
Abmessungen Gehäuse	60 x 175 x 34 mm
Gewicht	ca. 156 g

### **Mobilteil TF04M**

Stromversorgung	2x Ni-MH Akkus AAA, 1,2 V; 600 mAh
Ladespannung	über Basis
Erste Ladezeit	15 Stunden
Bereitschaftszeit	bis zu 180 Stunden
Gesprächszeit	bis zu 8 Stunden
Sendereichweite zur Basis	bis zu 30 m in Gebäuden, bis zu 200 m im Freien
Funk-Modulation	GFSK
Betriebstemperatur	$\pm$ 0° C bis + 40° C
Abmessungen Gehäuse	48 x 159 x 29 mm
Gewicht	ca. 132 g

### **Basis TF04B**

Betriebsspannung	7,5 V $\approx$ DC (Netzgerät)
Stromaufnahme	max. 300 mA
Betriebstemperatur	$\pm$ 0° C bis + 40° C
Abmessungen Gehäuse	115 x 115 x 68 mm

### **Netzgerät**

Stromversorgung	230 V $\sim$ 50 Hz, max. 200 mA
Stromausgang	7,5 V $\approx$ DC, 300 mA, 2,25 VA
Anwendung	nur im Innenbereich

### **Relaismodul RE05**

Betriebsspannung	12 V $\approx$ DC, max. 60 mA
Schaltleistung Relais	30 V $\approx$ DC, max. 10 A
Schaltzeit	1 bis 9 Sekunden regelbar
Abmessungen Gehäuse	83 x 58 x 33 mm
Anwendung	nur im Innenbereich

## **6. Sicherheitshinweise**

Die folgenden Hinweise dienen Ihrer Sicherheit und Zufriedenheit beim Betrieb des Gerätes. Beachten Sie, dass die Nichtbeachtung dieser Sicherheitshinweise zu erheblichen Unfallgefahren führen kann.

### **Erklärung der verwendeten Zeichen und Begriffe:**

**⚠ Gefahr!** Bei Nichtbeachtung dieses Hinweises werden Leben und Gesundheit gefährdet.

**⚠ Achtung!** Bei Nichtbeachtung dieses Hinweises werden Sachwerte gefährdet.

**💡 Tipp!** Bei Beachtung dieses Hinweises werden optimale Ergebnisse erzielt.

### **Gefahr!**

- Lassen Sie Kleinkinder nicht unbeaufsichtigt mit dem Gerät, Verpackungsmaterial oder Kleinteilen! Andernfalls droht Lebensgefahr durch Ersticken!
- Beschädigen Sie bei Bohrarbeiten und beim Befestigen keine Leitungen für Gas, Strom, Wasser oder Telekommunikation! Andernfalls droht Lebens-, Verletzungsgefahr!
- Behandeln Sie die Zuleitungen vorsichtig! Verlegen Sie diese so, dass sie nicht beschädigt werden können und keine Stolpergefahr darstellen. Ziehen Sie die Kabel nicht über scharfe Kanten, und quetschen oder klemmen Sie sie nicht anderweitig ein. Andernfalls drohen Lebens- und Verletzungsgefahr!
- Verhindern Sie, dass die Geräte (außer Türsprechstelle: Schutzklasse IP 44) mit Feuchtigkeit in Berührung kommen. Tauchen Sie die Geräte nicht in Wasser ein! Andernfalls droht Lebensgefahr!
- Verwenden Sie das Mobilteil nicht in nasser Umgebung oder in explosionsgefährdeten Bereichen. Andernfalls droht Lebensgefahr!
- Betreiben Sie die Basis ausschließlich mit dem mitgelieferten Netzgerät sowie die anderen Geräte ausschließlich mit geeigneter Stromversorgung. Vergewissern Sie sich vor dem Netzstromanschluss der Netzgeräte, dass der Netzstrom vorschriftsmäßig mit 230 V ~, 50 Hz und mit einer vorschriftsmäßigen Sicherung ausgestattet ist. Andernfalls droht Lebensgefahr!
- Verwenden Sie im Mobilteil nur aufladbare Akkus des gleichen Typs und keine nicht wieder aufladbaren Batterien. Achten Sie auf die korrekte Polarität. Andernfalls droht Lebens- und Verletzungsgefahr sowie die Beschädigung des Gerätes!
- Achten Sie darauf, dass die Akkus und die Batterien nicht kurzgeschlossen oder ins Feuer geworfen werden. Sie dürfen außerdem nicht geöffnet werden. Batterien dürfen nicht geladen werden. Es besteht Lebensgefahr durch Explosion!
- Ausgelaufene oder beschädigte Akkus bzw. Batterien können bei Berührung mit der Haut Verätzungen verursachen, benutzen Sie deshalb in diesem Fall geeignete Schutzhandschuhe.
- Medizinische Geräte können in ihrer Funktion beeinflusst werden. Beachten Sie die technischen Bedingungen des jeweiligen Umfeldes, z.B. Arztpraxis. Andernfalls droht Lebensgefahr!
- Beachten Sie, dass das Mobilteil in Hörgeräten einen unangenehmen Brummton verursachen kann.

### **Achtung!**

- Setzen Sie die Geräte nicht der Nähe von Feuer, Hitze oder lang andauernder hoher Temperatureinwirkung aus!
- Schützen Sie die Geräte vor starken mechanischen Beanspruchungen und Erschütterungen!

- Schützen Sie die Geräte vor starken magnetischen oder elektrischen Feldern!
- Verwenden Sie die Geräte nur mit den mitgelieferten Originalteilen oder Originalzubehör!
- Überprüfen Sie vor dem Zusammenbau und der Inbetriebnahme die Lieferung auf Beschädigungen und Vollständigkeit!
- Ziehen Sie bei längerem Nichtbenutzen des Gerätes immer die Netzgeräte aus der Netzsteckdose und entfernen Sie die Akkus aus dem Mobilteil.
- Schließen Sie kein beschädigtes Gerät (z.B. Transportschaden) an. Fragen Sie im Zweifelsfall Ihren Kundendienst. Reparaturen und Eingriffe an den Geräten dürfen nur von Fachkräften durchgeführt werden.

### **Tipp!**

- Dieses System erzeugt und verwendet Funksignale. Wenn die Geräte nicht in Übereinstimmung mit der Anleitung installiert und betrieben werden, kann dies eine Störung anderer Geräte zur Folge haben, bzw. können diese durch andere Geräte gestört werden. Versuchen Sie, solche Störungen zu vermeiden, indem Sie die Lage der Geräte verändern.

## **7. Platzierung der Geräte**

Bevor Sie die Geräte montieren, planen Sie zuerst deren Montagestelle. Überprüfen Sie von dort aus vor der Montage die Funk-Übertragung sowie die Funktion des Mikrofons der Türsprechstelle.

Achten Sie auf folgende Punkte:

### **Türsprechstelle:**

- Montieren Sie die Türsprechstelle in solcher Höhe, dass ein Gespräch möglich ist. Achten Sie dabei auf die Position des Mikrofons und des Lautsprechers, bringen Sie beides etwas in der Höhe des Kopfes Ihres durchschnittlichen Besuches an. Außerdem muss die Klingeltaste bequem erreichbar sein.
- Wollen Sie die Türsprechstelle im Außenbereich montieren, sollte der Montageort nach Möglichkeit vor direktem Regeneinfall geschützt sein.
- Bei einer externen Stromversorgung durch ein Netzgerät bzw. bei Anschluss eines Türöffners achten Sie darauf, dass sich eine geeignete Durchführungsmöglichkeit für die notwendigen Kabel am Montageort befindet, da sowohl Netzgerät als auch Relaismodul nur im Innenbereich platziert werden dürfen. Verwenden Sie ein Anschlusskabel mit einem Adernquerschnitt von 0,2 - 0,7 mm<sup>2</sup>.

### **Basis:**

- Die maximale Reichweite der Funkübertragung beträgt bis zu 200 m bei Sichtkontakt zwischen Türsprechstelle und Basis sowie zwischen Basis und Mobilteil. In Gebäuden ist die Reichweite durch Wände

(insbesondere Stahlbeton-Wände) und Decken deutlich geringer (typisch bis zu 30 m). Blechflächen z.B. Kühlschrank, Blechregale und bedampfte Spiegelschirmen auch die Funkübertragung ab.

- Die Funkübertragung kann durch starke elektrische Felder und andere Funkgeräte beeinträchtigt werden. Achten Sie auf ausreichende Entfernung zu: Mikrowellenherden, Handys, anderen Funkgeräten, elektrischen Motoren und Starkstromleitungen.
- Stellen Sie die Basis auf eine ebene und feste Fläche auf, am besten ca. 1 m über dem Boden (bessere Empfangsbedingungen).
- Platzieren Sie die Basis an einer geeigneten zentralen Stelle innerhalb der Wohnung, z.B. im Flur. Achten Sie darauf, dass der Klingelton in der gesamten Wohnung zu hören ist.
- Achten Sie darauf, dass sich eine Netzsteckdose für die Netzstromversorgung innerhalb der Reichweite des Netzgerätekabels befindet.

#### ! **Tipp!**

- Platzieren Sie die Basistation so, dass Funkverbindung zur Türstation besteht. Falls Sie das Mobilteil noch weiter von der Türstation weg platzieren möchten, können Sie dieses in einer optional erhältlichen Ladestation aufbewahren (TF04L, Art. Nr. 34238).

## 8. Montage und Anschluss

### 8.1 Türsprechstelle

#### Beschriftung des Namensschildes

- Ziehen Sie die Klingeltaste [3] vorsichtig von der Türsprechstelle [1] ab.
- Nehmen Sie das Namensschild vorsichtig mit Hilfe eines kleinen Messers aus der Klingeltaste heraus.
- Beschriften Sie das Namensschild.
- Setzen Sie das Namensschild wieder ein.
- Drücken Sie die Klingeltaste wieder in die Türsprechstelle ein.

#### Montage bei Batteriebetrieb

- Halten Sie die Halterung [15] an die gewünschte Montagestelle und markieren Sie die zwei Bohrlöcher durch die Montagelöcher [16].
- Bohren Sie die zwei Löcher.
- Befestigen Sie die Halterung mit den mitgelieferten Schrauben [21] und ggf. Dübeln [20] an der Montagestelle.
- Öffnen Sie das Batteriefach [13] der Türsprechstelle, indem Sie den Batteriefachdeckel [11] nach unten schieben.
- Legen Sie zwei LR14 (C), 1,5 V alkalische Batterien polrichtig in das Batteriefach ein. Die Türsprechstelle ertönt.
- Schließen Sie das Batteriefach wieder mit dem Batteriefachdeckel.
- Schieben Sie die Türsprechstelle auf die Halterung.
- Schrauben Sie mit dem mitgelieferten Torx-Schlüssel [24] die Torx-Schraube [23] durch das Loch [19] in das Loch [12] fest ein.

#### Montage bei 12 V Betrieb

- Halten Sie die Halterung [15] an die gewünschte Montagestelle und markieren Sie die zwei Bohrlöcher durch die Montagelöcher [16]. Achten Sie dabei darauf, dass eine Durchführung für das Verbindungskabel genau hinter dem Kabelloch [18] an der Montagestelle vorhanden ist.
- Bohren Sie die zwei Löcher.
- Befestigen Sie die Halterung mit den mitgelieferten Schrauben [21] und ggf. Dübeln [20] an der Montagestelle.
- Entfernen Sie die Gummiabdeckung [5] von der Türsprechstelle.
- Führen Sie die Aderenden des Anschlusskabels entsprechend Abb. C (12 V Versorgung) bzw. Abb. D (12 V Versorgung und Türöffner) durch die Wanddurchführung und das Kabelloch [18].
- Schließen Sie die Aderenden an die Klemmen der Türsprechstelle entsprechend Abb. C bzw. D an.
- Drücken Sie die Gummiabdeckung wieder auf die Türsprechstelle und führen Sie dabei die Adern durch die Schlitze in der Gummiabdeckung.
- Schieben Sie die Türsprechstelle auf die Halterung.
- Schrauben Sie mit dem mitgelieferten Torx-Schlüssel [24] die Torx-Schraube [23] durch das Loch [19] in das Loch [12] fest ein.

### 8.2 Optionaler Anschluss des Relaismoduls und eines Türöffners (s. Abb. D)

- Drehen Sie die vier Deckelschrauben [38] aus dem Relaismodul.
- Nehmen Sie den Deckel [37] vom Relaismodul ab.
- Führen Sie alle angeschlossenen Adern durch das Loch [32] im Relaismodul.
- Schließen Sie die durchgeführten Aderenden an die entsprechenden Klemmen PGND [34], POWER [33], CTRL [31] und SGND [30] an.
- Schließen Sie die zwei Aderenden einer geeigneten 12 V DC Stromversorgung an die Klemmen PGND [34] und POWER [33] im Relaismodul an.
- Verbinden Sie mit einer Kabelader die Klemme POWER [33] und die Klemme LOCK+ [35] im Relaismodul.
- Führen Sie ein Kabel durch das Loch [32] des Relaismoduls und verbinden Sie damit die Klemme PGND [34] im Relaismodul mit der einen Klemme des Türöffners.
- Führen Sie ein Kabel durch das Loch [32] des Relaismoduls und verbinden Sie damit die Klemme LOCK- [36] im Relaismodul mit der anderen Klemme des Türöffners durch ein Kabel.
- Stellen Sie den NO-NC-Umschalter [29] auf NO.
- Am Zeitregler [28] können Sie durch Drehen mit einem kleinen Schraubendreher eine Zeitspanne zwischen 1 Sekunden und ca. 9 Sekunden auswählen. Durch Drücken der Raute-Taste [45] für mind. 3 Sekunden entriegelt der Türöffner für die Dauer der gewählten

Zeitspanne, und Ihr Besucher hat die Möglichkeit, innerhalb dieser Zeitspanne die Tür zu öffnen.

- Schrauben Sie den Deckel wieder auf das Relaismodul.

### 8.3 Basis / Mobilteil

- Möchten Sie die Telefonfunktion verwenden, so verbinden Sie mit dem Telefonkabel [62] den Telefonkabel-Anschluss [61] an der Basis mit dem Telefonanschluss in Ihrer Wohnung. Benutzen Sie dazu ggf. den TAE-Adapter [63].
- Schließen Sie den Niederspannungsstecker des mitgelieferten Netzgerätes [64] an den Netzgerät-Anschluss [60] der Basis an.
- Stellen Sie die Basis an die gewünschte Stelle.
- Schieben Sie den Batteriefachdeckel [55] vom Mobilteil [39].
- Legen Sie die zwei mitgelieferten AAA Ni-MH Akkus polrichtig in das Batteriefach [53] des Mobilteils.
- Schieben Sie den Batteriefachdeckel wieder auf das Mobilteil.
- Stellen Sie das Mobilteil so in die Basis, dass die Ladkontakte [47] des Mobilteils die Ladkontakte [57] der Basis berühren.

## 9. Inbetriebnahme

- Schließen Sie das Netzgerät der Basis an die Stromversorgung an. Das Mobilteil piept zwei Mal.  
Die Aufladung der Akkus im Mobilteil beginnt automatisch nach dem Einsetzen des Mobilteils in die angeschlossene Basis. Lassen Sie die Akkus 15 Stunden aufladen, bevor Sie das Mobilteil in Betrieb nehmen. Achten Sie auf die Akku-Ladeanzeige auf dem Display [41] (drei Balken schwarz = Akkus sind voll, ein Balken schwarz = Akkus sind fast leer). Ersetzen Sie die Akkus, wenn sie nach dem Aufladen nicht mehr ihre volle Speicherkapazität erreichen. Wenn Sie das Mobilteil in die Basis stellen, schaltet es sich automatisch ein.
  - Schließen Sie ggf. die 12 V Versorgung der Türsprechstelle an. Nach 2 maligem ertönen der Türsprechstelle klingelt es am Mobilteil.
  - Nehmen Sie das Mobilteil aus der Basis
  - Stellen Sie es wieder zurück in die Basis.
- Nun ist die Funk-Türsprechanlage betriebsbereit.

## 10. Mobilteil ein- / ausschalten

Wenn das Mobilteil ausgeschaltet ist, und Sie es in die Basis stellen, schaltet es sich automatisch ein.

Die Tasten sowie das Display leuchten, sobald das Mobilteil aus der Basis genommen wird oder wenn eine Taste gedrückt wird. Die Beleuchtung erlischt automatisch nach ca. 10 Sekunden ohne Tastendruck.

Um das Mobilteil im Ruhezustand ein- oder auszuschalten gehen Sie wie

folgt vor:

1. Um das Mobilteil einzuschalten, halten Sie die Taste  gedrückt, bis sich das Display einschaltet. Während das Mobilteil nach der Basis sucht, blinkt das Signalstärke-Symbol und auf dem Display erscheint:



Wenn das Mobilteil die Basis gefunden hat, schaltet es in den Ruhezustand, auf dem Display erscheint der Name des Mobilteils, das Signalstärkesymbol, das Batteriesymbol, das Datum und die aktuelle Zeit. Wenn das Mobilteil die Basis nicht findet, verhält es sich so, als ob es sich außerhalb der Funkreichweite der Basis befinden würde.

Hinweis: Wenn die Batteriespannung sehr niedrig ist und Sie das Mobilteil in die Basis stellen, wird auf dem Display das Aufladen der Akkus angezeigt.

LADEN SIE DAS MOBILTEIL VOR DEM GEBRAUCH KOMPLETT AUF.

2. Um das Mobilteil auszuschalten, halten Sie die Taste  gedrückt, bis das Display erlischt.







## 11. Grundeinstellungen

- Einstellung der Sprache s. Kapitel 21.5; Werkseinstellung: Deutsch
- Einstellung von Datum und Uhrzeit s. Kapitel 21.9
- Einstellung des Klingeltons (Melodie und Lautstärke) s. Kapitel 21.3
- Einstellung der Lautstärke des Gesprächspartner s. Kapitel 21.2

## 12. Weitere Mobilteile anmelden

Das im Lieferumfang enthaltene Mobilteil ist bereits mit der Nummer MT1 angemeldet.

An einer Basis können Sie neben einer Türsprechstelle bis zu 4 Mobilteile anmelden (s. Kapitel 27 "Optionales Zubehör").

- Halten Sie die Pager-Taste an der Unterseite der Basis 5 Sekunden oder länger gedrückt.
- Drücken Sie die Taste "Menü" .
- Drücken Sie die Tasten  oder  wiederholt, um "Anmelden" auszuwählen.
- Drücken Sie die Taste "Wählen" .
- Wählen Sie mit den Tasten  oder  zwischen "Basis 1" bis "Basis 4" aus, d.h. weisen Sie der Basis eine von vier möglichen Speicherplätzen zu.
- Drücken Sie die Taste "Wählen" .
- Sobald die Basis gefunden wurde und das Mobilteil erfolgreich angemeldet ist, werden Sie aufgefordert, den PIN-Code einzugeben (die werkseitige PIN ist 0000).



- Drücken Sie die Taste "Wählen" . Nach der Gültigkeitsprüfung der PIN ertönt der Registrierston, und die Basis vergibt eine Nummer für das Mobilteil. Wenn die eingegebene PIN fehlerhaft ist, ertönt ein Warnton, und das Mobilteil kehrt in den vorherigen Zustand zurück. Wenn die Basis nicht gefunden wird, verhält sich das Mobilteil so, als ob es außerhalb der Reichweite wäre.

### 13. Funkreichweite

Die Reichweite der Funk-Übertragung ist abhängig von vielen verschiedenen Faktoren. Im Idealfall sind bei freier Sicht (zwischen Türsprechstelle und Basis sowie zwischen Basis und Mobilteil) bis zu 200 m erreichbar, in Gebäuden dagegen nur noch bis zu 30 m.

Eine Garantie für diese Reichweite ist jedoch nicht möglich, da die örtlichen Gegebenheiten am Aufstellungsort diese negativ beeinflussen können.

Eine Verschlechterung der Reichweite ist z.B. zu erwarten durch folgende Einflüsse:

- o Wände und Decken, insbesondere solche aus Stahlbeton oder Metall
- o Beschichtete Fenster (z.B. Energiespar-Fenster), Heizkörper, Spiegel, Metallflächen
- o Elektrische Leitungen und elektrische Geräte (z.B. Elektromotor, Mikrowellenherd)
- o Geräte auf der gleichen oder benachbarten Funk-Frequenz

Die Stärke der empfangenen Funksignale wird oben links auf dem Display [41] mit dem Signalstärke-Symbol  angezeigt:

- blinkendes Symbol = schlechtes bzw. fehlendes Signal
- durchgehendes Symbol = gute Verbindung

### 14. Türsprechfunktion

- Nach Drücken der Klingeltaste [3] klingelt es sowohl an der Türsprechstelle als auch an allen angemeldeten Mobilteilen bis zu eine Minute lang und auf dem Display erscheint z.B. "MT2 Ruft".
- Um mit dem Besucher zu sprechen, nehmen Sie ein Mobilteil aus der Basis bzw. drücken Sie die Taste .
- Um das Gespräch zu beenden, drücken Sie die Taste  bzw. stellen Sie das Mobilteil wieder in die Basis.
- Ist ein Türöffner an der Türsprechstelle angeschlossen, so können Sie die Tür entriegeln, indem Sie ca. 4 Sekunden lang die Raute-Taste  drücken.
- Drückt Ihr Besucher die Klingeltaste, während Sie ein Telefongespräch führen, dann hören Sie ein Anklöpfsignal. Sie können allerdings das Gespräch mit dem Besuch an der Türsprechstelle nicht annehmen. Ist ein weiteres Mobilteil angemeldet, klingelt dieses Mobilteil, und Sie können mit diesem mit dem Besucher sprechen.

## 15. Beschreibung der Tasten / Display

### 15.1 Tastenfunktionen



#### Wählen/Lautsprecher [50]

anrufen/einen Anruf annehmen; Taste aktiviert den Lautsprecher, wenn sie während eines Gespräches gedrückt wird



#### Ende/Ein/Aus [44]

ein Gespräch beenden; durch langes Drücken wird das Telefon ein-/ausgeschaltet



#### Menü-Taste [51]

im Ruhezustand die Menüfunktionen öffnen; Auswahl und Aktion bestätigen; Flash eingeben



#### Wahlwiederholung/Zurück [42]

Wahlwiederholung; zum vorherigen Menüpunkt zurückkehren; während eines Gespräches das Mikrofon stummschalten; eine falsche Eingabe löschen



#### Navigationstasten/weitere Funktionen [43]

##### nach oben/Anruferliste [65]

in Listen und Menüoptionen nach oben blättern; die Lautstärke des Hörers/Lautspechers während eines Gespräches erhöhen; die Anruferliste öffnen.

##### nach unten/Telefonbuch [66]

in Listen und Menüoptionen nach unten blättern; die Lautstärke des Hörers/Lautspechers während eines Gespräches verringern; das Telefonbuch öffnen.

##### INT-Taste [67]

einen internen Anruf zu einem anderen Mobilteil tätigen; einen eingehenden Anruf an ein anderes Mobilteil weiterleiten; eine Konferenzschaltung mit einer externen Telefonleitung und einem internen Mobilteil einrichten

##### Wahlwiederholung [68]

die Wahlwiederholungsliste öffnen; eine Pause einfügen, wenn Sie eine Nummer vorab wählen



#### Stern [48]

Tastensperre ein-/ausschalten; Konferenzschaltung einrichten



#### Raute [45]

Türöffner aktivieren

**0-9** Zahlen 0-9 / Buchstaben von A-Z / Zeichen  
Tastenbelegung:

Taste	Zeichen in angezeigter Reihenfolge				
0	Leerzeichen	&	/	.	
1	-	1	@	=	
2	A	B	C	2	
3	D	E	F	3	
4	G	H	I	4	
5	J	K	L	5	
6	M	N	O	6	
7	P	Q	R	S	7
8	T	U	V	8	
9	W	X	Y	Z	9

**15.2 Symbole auf dem Display**

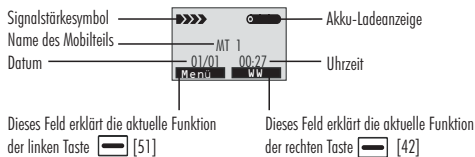

zusätzliche Symbole:

- zeigt an, dass die Leitung besetzt ist
- zeigt an, dass ein oder mehrere Anrufe nicht angenommen wurden; wenn das Symbol blinkt, ist die Anruferliste voll
- zeigt an, dass die Freisprech-Funktion aktiviert ist
- zeigt an, dass die Tastensperre aktiviert ist

**16. Grundfunktionen**

Alle Beschreibungen in dieser Anleitung gelten für das Mobilteil im Ruhezustand. Um den Ruhezustand einzustellen, drücken Sie die Taste .

**16.1 Anrufen**

- Nehmen Sie das Mobilteil aus der Basis.
- Drücken Sie die Taste . Auf dem Display erscheinen das Symbol und die Dauer, wie lange der Telefonhörer abgehoben ist in Stunden:Minuten:Sekunden, das Mobilteil ist jetzt nicht mehr im Ruhezustand.
- Geben Sie eine Telefonnummer ein.
- Um den Anruf zu beenden, drücken Sie entweder die Taste , oder stellen Sie das Mobilteil wieder in die Basis.

Sie können die gewünschte Telefonnummer auch im Ruhezustand eingeben. So können Sie Korrekturen vornehmen, bevor die Nummer gewählt wird. Gehen Sie folgendermaßen vor:

- Nehmen Sie das Mobilteil aus der Basis.
- Geben Sie eine Telefonnummer ein. Falls Ihre Telefonanlage dies erfordert, können Sie auch die Taste drücken, um eine Pause einzugeben, es erscheint "P" auf dem Display.
- Überprüfen Sie sie. Wenn Sie beim Eingeben der Telefonnummer einen Fehler gemacht haben, drücken Sie die Taste "Lösch." , um die zuletzt eingegebene Ziffer zu löschen.
- Wenn die Telefonnummer korrekt angezeigt wird, drücken Sie die Taste . Das Mobilteil wählt nun die Telefonnummer.
- Um den Anruf zu beenden, drücken Sie entweder die Taste , oder stellen Sie das Mobilteil wieder in die Basis.

**16.2 Einen Anruf annehmen**

Wenn ein neuer Anruf eingeht, wird er auf dem Display angezeigt und das Telefon klingelt.

Wenn der Anrufer identifiziert werden kann, erscheint seine Telefonnummer auf dem Display.

- Um den Anruf anzunehmen, drücken Sie die Taste . Wenn Sie die Automatische Rufannahme eingestellt haben, nehmen Sie das Mobilteil einfach aus der Basis, um den Anruf anzunehmen.
- Um den Anruf zu beenden, drücken Sie entweder die Taste , oder stellen Sie das Mobilteil wieder in die Basis. Nach dem Auflegen zeigt das Display die Dauer des Anrufes an.

**16.3 Mikrofon stummschalten**



Während eines Gespräches können Sie das Mikrofon Ihres Mobilteils vorübergehend ausschalten, so dass Ihr Gesprächspartner Sie nicht hören kann. Beispiel: Sie möchten einer anderen Person im Raum etwas sagen, das Ihr Gesprächspartner nicht hören soll.

- Um Ihr Mikrofon stumm zu schalten, drücken Sie während des Gespräches die Taste "Stumm" . Auf dem Display erscheint "Stumm".
- Um die Stummschaltung rückgängig zu machen, drücken Sie noch einmal die Taste "Stumm" .

**16.4 Lautstärke einstellen**

Während eines Gespräches können Sie mit den Tasten oder die Lautstärke des Mobilteils (oder des Lautsprechers beim Freisprechen) von "Hörerlauts.1" bis "Hörerlauts.5" auswählen. Die gewählte Lautstärke wird auf dem Display angezeigt. Sie können die Lautstärke auch im Menü unter "Audio Einst.(ellen)" einstellen.



## 16.5 Wahlwiederholung

- Drücken Sie im Ruhezustand die Taste  bzw. die Taste "WW" . Das Display zeigt die zuletzt gewählte Rufnummer an.
  - Drücken Sie die Taste , um die Nummer zu wählen.
- Ihr Telefon speichert die letzten 10 Rufnummern in einer Wahlwiederholungsliste.

### Hinweise:





- Wenn keine Nummern gefunden werden, wird "Leer" angezeigt.
- Wenn die Wahlwiederholungsliste voll ist, wird beim Wählen einer neuen Nummer die älteste Nummer in der Liste automatisch gelöscht.

### Eine Rufnummer in der Wahlwiederholungsliste suchen und wählen



- Um im Speicher zu blättern, drücken Sie wiederholt die Tasten  oder , bis Sie die gewünschte Rufnummer finden.

### Einträge der Wahlwiederholungsliste verwalten

Sie können Rufnummern aus der Wahlwiederholungsliste in das Telefonbuch übernehmen oder aus der Liste löschen.



- Wählen Sie die gewünschte Rufnummer aus.
- Drücken Sie die Taste "Mehr" .
- Wählen Sie mit den Tasten  und  eine der folgenden Optionen aus:
  - Nr. speichern: übernimmt die Rufnummer in das Telefonbuch. Vervollständigen Sie den Eintrag im Telefonbuch, indem sie bei Schritt 4 beginnen, wie im Kapitel 19.2 beschrieben (die Rufnummer ist bereits im entsprechenden Feld eingegeben).
  - Löschen: löscht die ausgewählte Rufnummer.
  - Alle lösch.: löscht die gesamte Wahlwiederholungsliste.
- Um den Vorgang zu beenden, drücken Sie die Taste "Zurück" .

### Hinweis:

Wenn Sie die Option "Löschen" oder "Alle lösch." gewählt haben, werden Sie durch die Mitteilung "Bestätigen?" gebeten, die Löschung zu bestätigen. Zur Bestätigung drücken Sie die Taste "OK" , zum Abbrechen die Taste "Abbre." .

## 16.6 Tastensperre

Wenn Sie diese Funktion wählen, sind alle Tasten gesperrt. Sie können jedoch Anrufe mit der Taste  annehmen. Wenn Sie auflegen, schaltet das Telefon die Tastensperre wieder ein. Diese Funktion ist nützlich, um ein versehentliches Drücken der Tasten zu verhindern.

- Um die Tastensperre einzuschalten, halten Sie die Taste  im Ruhezustand gedrückt, bis auf dem Display "Tastensperre" und das Symbol  erscheint.





- Um die Tastensperre auszuschalten, halten Sie die Taste  erneut gedrückt, bis das Symbol  auf dem Display erlischt.

### Hinweis:

Wenn Sie bei eingeschalteter Tastensperre auf eine Taste drücken, hören Sie einen Warnton, und auf dem Display erscheint noch einmal die Meldung "Tastensperre".

## 16.7 Freisprechen

Während eines Gesprächs können Sie den eingebauten Lautsprecher im Mobilteil einschalten. In diesem Modus können Sie Ihr Mobilteil einfach ablegen (z.B. auf einem Tisch) und frei sprechen.

- Um die Funktion einzuschalten, drücken Sie die Taste  während eines Gesprächs. Das Symbol  erscheint auf dem Display.
- Um die Funktion auszuschalten und im normalen Modus weiterzusprechen, drücken Sie noch einmal die Taste . Das Symbol  erlischt.

### Hinweise:

- Vergewissern Sie sich, dass Sie den Lautsprecher ausgeschaltet haben, bevor Sie das Mobilteil an Ihr Ohr halten.
- Hinweise zur Einstellung der Lautstärke des Lautsprechers finden Sie im Kapitel 22.2.

## 16.8 Flashsignal

Wenn eine Rufnummer besetzt ist, können Sie durch Drücken der Taste "R"  ein Flashsignal senden. Diese Taste wird in Verbindung mit speziellen Diensten verwendet (z.B. Anklopfen), die möglicherweise von Ihrem Provider zur Verfügung gestellt werden. Weitere Einzelheiten erfahren Sie von Ihrer Telefongesellschaft.

Um die genannten speziellen Dienste zu nutzen, drücken Sie einfach die Taste "R" , wenn die Leitung besetzt ist. Auf dem Display erscheint "R".

## 16.9 Mobilteil suchen (Pager-Funktion)

Sie können alle Mobilteile mit Hilfe der Basis suchen. Sie klingeln dann mit einem speziellen Ton. Dies kann nützlich sein, um verlorengegangene Mobilteile zu suchen.





- Drücken Sie die Pager-Taste [59] auf der Unterseite der Basis (weniger als 5 Sekunden). Alle an der Basis erreichbare und registrierte Mobilteile klingeln ca. 60 Sekunden lang.
- Um das Suchen vorzeitig zu beenden, drücken Sie noch einmal die Taste [59] an der Basis oder eine beliebige Taste auf einem Mobilteil.

### Hinweis:

Wenn Sie die Pager-Taste [59] 5 Sekunden oder länger drücken, schaltet die Basis in den Anmeldemodus um.

## 17. Menü-Navigation

### Um einen Menüpunkt einzustellen:

- Drücken Sie die Taste "Menü" , um die Menüpunkte zu sehen.
- Um durch die Menüpunkte zu blättern, drücken Sie wiederholt die Tasten  oder .
- Um einen Menüpunkt auszuwählen, drücken Sie die Taste "Wählen" , sobald vor dem gewünschten Menüpunkt der Cursor steht.
- Bei Bedarf wiederholen Sie diesen Vorgang.

### Um in den Ruhezustand zurückzukehren:

Wenn Sie die Taste "Zurück"  in einem beliebigen Menü (mit Ausnahme des Zahlen- oder Texteingabemodus) drücken, kehrt das Telefon auf die vorherige Menü-Ebene zurück.

Um in den Ruhezustand zurückzukehren, drücken Sie die Taste .

Das Telefon kehrt automatisch aus jedem Menü in den Ruhezustand zurück, wenn innerhalb von 40 Sekunden keine Taste gedrückt wird.

### 17.1 Menü-Übersicht

#### Anruferlis. (Anruferliste)

Nr. speichern/ Löschen/ Alle lösch. (en)

#### Telefonbuch

Neuer Eintr. (ag)

Ändern

Löschen

Alle lösch. (en)

Speich.Stat (Telefonbuch-Status)

#### BS Einstell. (Einstellungen zwischen Basis und Mobilteil)

MT abmelden (Mobilteil von der Basis abmelden)

Wahlverfahr. (Wahlmodus)

Flashzeit

PIN ändern

Zurücksetzen (Basis auf die Werkseinstellung zurücksetzen)

#### MT Einstell. (Einstellungen am Mobilteil)

Alarm (Wecker einstellen)

Audio Einst. (Lautstärken einstellen)

Rufton Einst. (Klingelton einstellen (Melodie und Lautstärke))

Ton Einst. (Tastentöne einstellen)

Sprache (Sprache auf dem Display auswählen)

MT Name (Name des Mobilteils)

Auto Annahme (Automatische Rufannahme)

Kontrast (Kontrast des Displays einstellen)

Datum & Zeit (Datum und Uhrzeit einstellen)

Basis Wahl (eine Basis auswählen)

Zurücksetzen (Mobilteil auf Werkseinstellung zurücksetzen)

## Anmelden (Mobilteil an einer Basis anmelden)

Basis 1 / Basis 2 / Basis 3 / Basis 4







## 18. Anruferliste (Anruferlis.)



Bei einem Anruf wird die Rufnummer des Anrufers auf dem Display angezeigt (CLIP-Funktion), wenn sie von seinem Provider übermittelt wird und er sie nicht unterdrückt hat. Wenn Sie einen oder mehrere Anrufe nicht annehmen, erscheint das Symbol  auf dem Display. Ist die Anruferliste voll, blinkt das Symbol .

UNBEKANNT - diese Meldung erscheint, wenn die Rufnummer vom Provider nicht übermittelt wird

PRIVAT - diese Meldung erscheint, wenn der Anrufer die Rufnummernübermittlung unterdrückt.

### 18.1 Rufnummern ansehen und wählen

- Drücken Sie die Taste "Menü" .
- Drücken Sie die Taste "Wählen" , um "Anruferlis." auszuwählen. Die Nummer des letzten Anrufers wird angezeigt. (Sie können die Nummer des letzten Anrufers auch direkt durch Drücken der Taste  im Ruhezustand öffnen.)
- Wählen Sie die gewünschte Rufnummer mit den Tasten  oder  aus.
- Zum Wählen einer Rufnummer drücken Sie die Taste .

**Hinweis:** Bereits angesehene Nummern erscheinen oben rechts mit dem Symbol , Nummern, die zum ersten Mal angesehen werden, erscheinen mit dem Symbol .

### 18.2 Rufnummern in das Telefonbuch übernehmen

#### (Nr. speichern)

- Drücken Sie die Taste "Menü" .
- Drücken Sie die Taste "Wählen" , um "Anruferlis." auszuwählen.
- Wählen Sie die gewünschte Rufnummer mit den Tasten  oder  aus.
- Drücken Sie die Taste "Mehr" , es erscheint "Nr. speichern".
- Drücken Sie die Taste "Wählen"  und geben Sie den Namen ein. Falsch eingegebene Buchstaben können Sie mit der Taste "Lösch."  löschen.
- Drücken Sie die Taste "Weiter" . Es erscheint die Rufnummer.
- Drücken Sie die Taste "Weiter" . Wählen Sie mit den Tasten  und  den Klingelton, den Sie der Rufnummer zuordnen möchten, aus.
- Drücken Sie die Taste "Speich."  zur Bestätigung und zum Beenden des Vorgangs. Das Telefon piept zur Bestätigung einmal.

Hinweis: Wurde diese Telefonnummer bereits in das Telefonbuch übernommen, schaltet sich das Telefon nach der letzten Bestätigung aus.

### **18.3 Eine oder alle Rufnummern aus der Anruferliste löschen (Löschen bzw. Alle löscht.)**





- Drücken Sie die Taste "Menü" .
- Drücken Sie die Taste "Wählen" , um "Anruferlis." auszuwählen.
- Wählen Sie die gewünschte Rufnummer mit den Tasten  oder  aus.
- Drücken Sie die Taste "Mehr" , es erscheint "Nr. speichern".
- Wählen Sie mit den Tasten  oder  "Löschen" bzw. "Alle löscht."
- Drücken Sie die Taste "Wählen" . Auf dem Display erscheint "Bestätigen?".
- Drücken Sie die Taste "OK"  zur Bestätigung. Sie hören einen Piepton, und das Display zeigt die nächste Rufnummer an.

## **19. Telefonbuch**











In dem integrierten Telefonbuch des Mobilteils können Sie häufig verwendete Rufnummern speichern, so dass Sie einen Anruf tätigen können, ohne die Rufnummer eingeben zu müssen.

Sie können max. 50 Telefonnummern speichern.



### **Telefonbuch-Eintrag ansehen und wählen**

- Drücken Sie im Ruhezustand die Taste .
- Drücken Sie die Tasten  oder  wiederholt, bis der gewünschte Name einschließlich der zugehörigen Rufnummer erscheint.
- Drücken Sie die Taste "Wählen"  oder die Taste , um die Nummer zu wählen.

### **19.1 Telefonbuch-Einträge hinzufügen (Neuer Eintr.)**

- Drücken Sie die Taste "Menü" .
- Wählen Sie mit den Tasten  und  "Telefonbuch" aus.
- Drücken Sie die Taste "Wählen" . Es erscheint "Neuer Eintr.".
- Drücken Sie noch einmal die Taste "Wählen" . Auf dem Display wird "Name?" angezeigt.
- Geben Sie den gewünschten Namen ein (s. Tabelle in Kapitel 16.1).
- Drücken Sie "Weiter"  zur Bestätigung. Auf dem Display wird "Nummer?" angezeigt.
- Geben Sie die gewünschte Rufnummer ein (max. 20 Stellen).
- Drücken Sie "Weiter"  zur Bestätigung.
- Wählen Sie mit den Tasten  oder  den Klingelton, den Sie der Rufnummer zuordnen möchten, aus.
- Drücken Sie die Taste "Speich"  zur Bestätigung.











### Hinweise:

- Wenn Sie bei der Eingabe der Rufnummer einen Fehler machen, können Sie ihn mit der Taste "Lösch."  korrigieren. Bei jedem Drücken der Taste wird die letzte Ziffer gelöscht.
- Wahlpause: Eine Wahlpause ist sinnvoll, wenn Sie auf einen Sprachserver zugreifen, wie z.B. beim Telefonbanking. Eine Wahlpause bietet eine Verzögerung von 3 Sekunden. Wenn Sie beim Wählen einer Rufnummer im Ruhezustand oder Speichern einer Rufnummer eine Pause einfügen möchten, drücken Sie die Taste , bis der Buchstabe R erscheint.

### **19.2 Telefonbuch-Einträge ändern (Ändern)**



- Drücken Sie die Taste "Menü" .
- Wählen Sie mit den Tasten  und  "Telefonbuch" aus.
- Drücken Sie die Taste "Wählen" . Es erscheint "Neuer Eintr.".
- Wählen Sie mit den Tasten  und  "Ändern" aus.
- Drücken Sie die Taste "Wählen" .
- Wählen Sie mit den Tasten  und  den gewünschten Eintrag aus.
- Drücken Sie die Taste "Wählen"  zur Bestätigung.
- Falls nötig, drücken Sie die Taste "Lösch." , um Buchstaben zu löschen. Geben Sie dann den neuen Namen ein.
- Drücken Sie "Weiter"  zur Bestätigung.
- Ändern Sie ggf. die Rufnummer.
- Drücken Sie "Weiter"  zur Bestätigung.
- Ändern Sie ggf. mit den Tasten  oder  den Klingelton, den Sie der Rufnummer zuordnen möchten.
- Drücken Sie die Taste "Speich"  zur Bestätigung.

### **19.3 Einen bzw. alle Einträge aus dem Telefonbuch löschen (Löschen Alle löscht.)**

- Drücken Sie die Taste "Menü" .
- Wählen Sie mit den Tasten  und  "Telefonbuch" aus.
- Drücken Sie die Taste "Wählen" . Es erscheint "Neuer Eintr.".
- Wählen Sie mit den Tasten  und  "Löschen" bzw. "Alle löscht." aus.
- Drücken Sie die Taste "Wählen" .
- Wählen Sie ggf. mit den Tasten  und  den gewünschten Eintrag aus.
- Drücken Sie die Taste "Wählen"  zur Bestätigung. Es erscheint "Bestätigen?".
- Drücken Sie "OK"  zur Bestätigung. Das Mobilteil piept zur Bestätigung.

### 19.4 Telefonbuch-Status (Speich.Stat.)

Der Status des Telefonbuchs zeigt die Anzahl der vorhandenen Telefonbucheinträge an. Maximal sind 50 Einträge möglich.

- Drücken Sie die Taste "Menü" .
- Wählen Sie mit den Tasten  und  "Telefonbuch" aus.
- Drücken Sie die Taste "Wählen" . Es erscheint "Neuer Eintr.".
- Wählen Sie mit den Tasten  und  "Speich.Stat." aus.
- Drücken Sie die Taste "Wählen" . Es erscheint z.B. "11/50", das heißt, im Telefonbuch gibt es 11 von 50 möglichen Einträgen.

## 20. Einstellungen zwischen Basis und Mobilteil (BS Einstell.)

### 20.1 Mobilteil von der Basis abmelden (MT abmelden)

Mit dieser Funktion können Sie ein zusätzliches an der Basis angemeldetes Mobilteil (TF04M) abmelden. Diese Abmeldung müssen Sie am Mobilteil, welches im Set enthalten ist, vornehmen.











Das im Set enthaltene Mobilteil können Sie nicht abmelden.

- Drücken Sie die Taste "Menü" .
- Wählen Sie mit den Tasten  und  "BS Einstell." aus.
- Drücken Sie die Taste "Wählen" . Es erscheint "MT abmelden".
- Drücken Sie die Taste "Wählen" . Auf dem Display erscheint "PIN ?".
- Geben Sie die aktuelle PIN ein (die werkseitige PIN ist "0000").
- Drücken Sie die Taste "OK" .
- Wählen Sie mit den Tasten  oder  ein Mobilteil (MT 1 bis MT 5) aus.
- Drücken Sie die Taste "Wählen"  zur Bestätigung. Das Mobilteil piept zur Bestätigung.

### 20.2 Wahlmodus (Wahlverfahr.)

Diese Einstellung ist nur notwendig, wenn Ihre Telefonanlage dies erfordert, siehe Bedienungsanleitung der Telefonanlage.

Sie können den Wahlmodus wie folgt ändern:

- Drücken Sie die Taste "Menü" .
- Wählen Sie mit den Tasten  und  "BS Einstell." aus.
- Drücken Sie die Taste "Wählen" . Es erscheint "MT abmelden".
- Wählen Sie mit den Tasten  oder  "Wahlverfahr." aus.
- Drücken Sie die Taste "Wählen" . Der Cursor zeigt die aktuelle Einstellung an.
- Wählen Sie mit den Tasten  und  den gewünschten Wahlmodus ("Tonwahl" oder "Impulswahl").
- Drücken Sie die Taste "Speich" . Sie hören einen Bestätigungston.

### Hinweis:











Wenn Sie sich nicht sicher sind, welchen Wahlmodus Sie wählen müssen, wenden Sie sich bitte an Ihren örtlichen Service-Provider.

Werkseinstellung: Tonwahl

### 20.3 Flashzeit

Diese Einstellung ist nur notwendig, wenn Ihre Telefonanlage dies erfordert, siehe Bedienungsanleitung der Telefonanlage.

Sie können die Flash-Zeit wie folgt ändern:

- Drücken Sie die Taste "Menü" .
- Wählen Sie mit den Tasten  und  "BS Einstell." aus.
- Drücken Sie die Taste "Wählen" . Es erscheint "MT abmelden".
- Wählen Sie mit den Tasten  oder  "Flashzeit" aus.
- Drücken Sie die Taste "Wählen" . Der Cursor zeigt die aktuelle Einstellung an.
- Wählen Sie mit den Tasten  oder  "Flash-1" (kurz) oder "Flash-2" (lang).
- Drücken Sie die Taste "Speich" . Sie hören einen Bestätigungston.

Werkseinstellung: Flash-1

### 20.4 PIN ändern

Mit dieser Funktion können Sie die PIN der Basis ändern.

Die werkseitige PIN ist 0000.

- Drücken Sie die Taste "Menü" .
- Wählen Sie mit den Tasten  und  "BS Einstell." aus.
- Drücken Sie die Taste "Wählen" . Es erscheint "MT abmelden".
- Wählen Sie mit den Tasten  oder  "PIN ändern" aus.
- Drücken Sie die Taste "Wählen" . Es erscheint "PIN ?".
- Geben Sie die aktuelle PIN ein.
- Drücken Sie die Taste "Weiter" . Es erscheint "Neue PIN".
- Geben Sie 4 Ziffern für Ihre neue PIN ein.
- Drücken Sie die Taste "Weiter" . Es erscheint "Bestäti.".
- Geben Sie noch mal die 4 Ziffern für Ihre neue PIN ein.
- Drücken Sie die Taste "Speich" . Es ertönt ein Ton zur Bestätigung. Jetzt ist Ihre neue PIN aktiv.

### Hinweis:

**Merken Sie sich unbedingt Ihre neue PIN.** Wenn Sie Ihre PIN verlieren, können Sie keine Veränderungen mehr am Gerät vornehmen, bei denen die PIN eingegeben werden muss.

### 20.5 Basis auf Werkseinstellung zurücksetzen (Zurücksetzen)













Mit dieser Funktion können Sie die Basis auf die Werkseinstellungen zurücksetzen.

- Drücken Sie die Taste "Menü" .
- Wählen Sie mit den Tasten  und  "BS Einstell." aus.
- Drücken Sie die Taste "Wählen" . Es erscheint "MT abmelden".
- Wählen Sie mit den Tasten  oder  "Zurücksetzen" aus.
- Drücken Sie die Taste "Wählen" . Es erscheint "PIN ?".
- Geben Sie die aktuelle PIN ein.
- Drücken Sie die Taste "Rücks." .



## 21. Einstellungen am Mobilteil (MT Einstell.)

### 21.1 Wecker einstellen (Alarm)

Sie können am Mobilteil eine Weckzeit einstellen.

- Drücken Sie die Taste "Menü" .
- Wählen Sie mit den Tasten  und  "MT Einstell." aus.
- Drücken Sie die Taste "Wählen" . Es erscheint "Alarm".
- Drücken Sie die Taste "Wählen" . Der Cursor zeigt die aktuelle Einstellung an.
- Wählen Sie mit den Tasten  und  "Aus" oder "An".
- Drücken Sie die Taste "Wählen" .
- Wenn Sie AN gewählt haben, wird die zuletzt eingegebene Weckzeit angezeigt.
  - Geben Sie jetzt mit den numerischen Tasten 0 bis 9 die Weckzeit im 24-Stunden-Format HH:MM (Stunden:Minuten) ein.
  - Drücken Sie die Taste "Weiter" . Das Mobilteil piept.
  - Wählen Sie mit den Tasten  und  "Snooze an" oder "Snooze aus" (Schlummermodus ein- oder ausgeschaltet).
  - Drücken Sie die Taste "Speich" .













#### Hinweise:

- Wenn Sie Snooze aus gewählt haben, dann ertönt der Weckruf für ca. 40 Sekunden zur Weckzeit. Mit dem Drücken einer beliebigen Taste können Sie den Weckruf vorzeitig beenden. Zum Abstellen des Weckrufs müssen Sie wie oben beschrieben unter "Alarm" die Einstellung "Aus" wählen, sonst erfolgt der Weckruf erneut am nächsten Tag.
- Wenn Sie Snooze an wählen, ertönt der Weckruf in regelmäßigen Abständen ca. alle 10 Minuten, bis die Akkus des Mobilteils leer sind. Mit dem Drücken einer beliebigen Taste (außer der Taste ) können Sie den Weckruf vorzeitig beenden, nach 10 Minuten erfolgt dann ein neuer Weckruf. Zum Ausstellen des Weckrufs drücken Sie die Taste , jedoch erfolgt der Weckruf erneut am nächsten Tag. Um den Weckruf komplett auszuschalten, müssen Sie wie oben beschrieben unter "Alarm" die Einstellung "Aus" wählen.

Werkseinstellung: AUS

### 21.2 Lautstärken einstellen (Audio Einst.)

















Sie können die Lautstärke des Mobilteils oder des Lautsprechers beim Freisprechen einstellen:

- Drücken Sie die Taste "Menü" .
- Wählen Sie mit den Tasten  und  "MT Einstell." aus.
- Drücken Sie die Taste "Wählen" . Es erscheint "Alarm".
- Wählen Sie mit den Tasten  oder  "Audio Einst." aus.
- Drücken Sie die Taste "Wählen" .
- Wählen Sie mit den Tasten  und  "Lautsp. lau." (Lautsprecher Lautstärke) oder "Hörer lauts." (Mobilteil Lautstärke) aus.
- Drücken Sie die Taste "Wählen" . Das Display zeigt die aktuelle Einstellung an.
- Wählen Sie mit den Tasten  oder  die Lautstärke aus ("Stufe 1" bis "Stufe 5").
- Drücken Sie die Taste "Speich" .

Werkseinstellung: bei beiden: Stufe 3

### 21.3 Klingelton einstellen (Melodie und Lautstärke) (Ruffon Einst.)

Sie können sowohl den Klingelton bei eingehendem Anruf aus dem Telefonnetzwerk ("Ruffon Ext.") als auch den Klingelton bei Anruf von der Türsprechstelle oder anderen Mobilteilen ("Ruffon Int."), die bei derselben Basis registriert sind, auswählen und die Lautstärke einstellen.

- Drücken Sie die Taste "Menü" .
- Wählen Sie mit den Tasten  und  "MT Einstell." aus.
- Drücken Sie die Taste "Wählen" . Es erscheint "Alarm".
- Wählen Sie mit den Tasten  oder  "Ruffon Einst." aus.
- Drücken Sie die Taste "Wählen" .
- Wählen Sie mit den Tasten  oder  "Ruffon Int." oder "Ruffon Ext." aus.
- Drücken Sie die Taste "Wählen" .
- Wählen Sie mit den Tasten  oder  "Melodie" oder "Lautstärke".
- Drücken Sie die Taste "Wählen" . Der Cursor zeigt die aktuelle Einstellung an.
- Wählen Sie mit den Tasten  oder  einen Klingelton von "Melodie 1" bis "Melodie 10" aus oder stellen Sie die Lautstärke von "Stufe 1" bis "Stufe 5" ein bzw. ganz aus (Einstellung "Aus"). Beim Einstellen des Klingeltons oder der Lautstärke spielt das Telefon die ausgewählte Melodie oder klingelt in der ausgewählten Lautstärke.
- Drücken Sie die Taste "Speich"  zur Bestätigung.

Werkseinstellung:

Melodie: Ruffon Ext.: Melodie 1  
Ruffon Int.: Melodie 8  
Lautstärke: bei beiden: Stufe 3













## 21.4 Tastentöne ein- bzw. ausstellen (Ton Einst.)

### Tastenton:

Ihr Mobilteil kann jedes Drücken einer Taste mit einem Ton bestätigen. Diesen Tastenton können Sie ausschalten.

### Reichweite:

Das Mobilteil gibt einen Warnton, wenn es sich außerhalb der Reichweite zur Basis befindet. Diesen Warnton können Sie ausschalten.

- Drücken Sie die Taste "Menü" .
- Wählen Sie mit den Tasten  und  "MT Einstell." aus.
- Drücken Sie die Taste "Wählen" . Es erscheint "Alarm".
- Wählen Sie mit den Tasten  oder  "Ton Einst." aus.
- Drücken Sie die Taste "Wählen" .
- Wählen Sie mit den Tasten  oder  "Tastenton" oder "Reichweite" aus.
- Drücken Sie die Taste "Wählen" . Der Cursor zeigt die aktuelle Einstellung an.
- Wählen Sie mit den Tasten  oder  "Aus" oder "An" aus, um die Funktion aus- oder einzuschalten.
- Drücken Sie die Taste "Speich" .

### Hinweise:

- Bei normalem Gebrauch wird empfohlen, die Tastentöne einzuschalten. Dies vereinfacht die Bedienung des Telefons.
- In einigen Fällen ertönt ein Warnton, wenn eine falsche Taste gedrückt wird. Diesen Warnton können Sie unter "Tastenton" nicht ausschalten.











Werkseinstellung:

Tastenton: An

Reichweite: An

## 21.5 Sprache auf dem Display auswählen (Sprache)

Das Mobilteil unterstützt mehrere vordefinierte Sprachen: Deutsch, Italienisch, Niederländisch, Russisch, Polnisch, Englisch, Französisch, Spanisch. Sie können die Sprache der Display-Texte wie folgt ändern:





- Drücken Sie die Taste "Menü" .
- Wählen Sie mit den Tasten  und  "MT Einstell." aus.
- Drücken Sie die Taste "Wählen" . Es erscheint "Alarm".
- Wählen Sie mit den Tasten  oder  "Sprache" aus.
- Drücken Sie die Taste "Wählen" . Der Cursor zeigt die aktuelle Einstellung an.
- Wählen Sie mit den Tasten  oder  zwischen den Sprachen aus. Jede Sprache wird in ihrer Übersetzung angezeigt.
- Drücken Sie die Taste "Speich" . Sie hören einen Bestätigungston.

Werkseinstellung: DEUTSCH

## 21.6 Name des Mobilteils/Türsprechstelle (MT Name)

Der werkseitige Name der im Set beinhalteten Komponenten ist MT 1 (Mobilteil) und MT 2 (Türsprechstelle). Der werkseitige Name eines Mobilteils bzw. einer Türsprechstelle nach der Registrierung ist "MT N". Die Nummer N = 1 bis 5 zeigt die Reihenfolge an, in welcher das Gerät an der Basis registriert wurde. Der Name wird im Ruhezustand angezeigt.

Sie können einen zusätzlichen Namen für das Mobilteil einfügen, so dass Sie z.B. bei mehreren Telefonhörern den gesuchten besser erkennen können:











- Drücken Sie die Taste "Menü" .
- Wählen Sie mit den Tasten  und  "MT Einstell." aus.
- Drücken Sie die Taste "Wählen" . Es erscheint "Alarm".
- Wählen Sie mit den Tasten  oder  "MT Name" aus.
- Geben Sie den Namen des Mobilteils (max. 12 Zeichen) mit den alphanumerischen Tasten ein (mit der Taste "Löschen"  können Sie bei Bedarf das letzte Zeichen löschen).
- Drücken Sie die Taste "Speich" . Sie hören einen Bestätigungston.

### Hinweis:

Wenn Sie intern ein anderes Mobilteil anrufen, erscheint dort auf dem Display "MTN Ruff", und nicht der von Ihnen eingegebene Name.

## 21.7 Automatische Rufannahme (Auto Annahme)

Mit dieser Funktion können Sie das Mobilteil bei einem Anruf einfach aus der Basis nehmen, ohne eine Taste zu drücken, um den Anruf entgegenzunehmen.

- Drücken Sie die Taste "Menü" .
- Wählen Sie mit den Tasten  und  "MT Einstell." aus.
- Drücken Sie die Taste "Wählen" . Es erscheint "Alarm".
- Wählen Sie mit den Tasten  oder  "Auto Annahme" aus.
- Drücken Sie die Taste "Wählen" . Der Cursor zeigt die aktuelle Einstellung an.
- Wählen Sie mit den Tasten  oder  "Aus" oder "An" aus, um die Funktion aus- oder einzuschalten.
- Drücken Sie die Taste "Speich" . Sie hören einen Bestätigungston.

Werkseinstellung: An











## 21.8 Display Kontrast einstellen (Kontrast)

- Drücken Sie die Taste "Menü" .
- Wählen Sie mit den Tasten  und  "MT Einstell." aus.
- Drücken Sie die Taste "Wählen" . Es erscheint "Alarm".
- Wählen Sie mit den Tasten  oder  "Kontrast" aus.
- Drücken Sie die Taste "Wählen" . Die aktuelle Einstellung wird angezeigt.
- Wählen Sie mit den Tasten  oder  die gewünschte Einstellung zwischen "00" (geringer Kontrast) und "16" (starker Kontrast) aus.





- Drücken Sie die Taste "Speich" . Sie hören einen Bestätigungston.  
Werkseinstellung: 16



### 21.9 Datum und Uhrzeit einstellen (Datum & Zeit)

- Drücken Sie die Taste "Menü" .
- Wählen Sie mit den Tasten  und  "MT Einstell." aus.
- Drücken Sie die Taste "Wählen" . Es erscheint "Alarm".
- Wählen Sie mit den Tasten  oder  "Datum & Zeit" aus.
- Drücken Sie die Taste "Wählen" .
- Wählen Sie mit den Tasten  oder  zwischen "Datumsformat", "Zeitformat", "Datum einst." und "Zeit einst." aus.
- Drücken Sie die Taste "Wählen" . Der Cursor zeigt die aktuelle Einstellung an.

#### Datumsformat

- Wählen Sie mit den Tasten  oder  TT-MM (Tag-Monat) oder MM-TT (Monat-Tag) aus.
- Drücken Sie die Taste "Speich" .

#### Zeitformat

- Wählen Sie mit den Tasten  oder  "12 Std." (12 Stunden Rythmus) oder "24 Std." (24 Stunden Rythmus) aus.
- Drücken Sie die Taste "Speich" .

#### Datum einst.(ellen)

- Geben Sie das Datum im mit den numerischen Tasten 0 bis 9 ein.
- Drücken Sie die Taste "Speich" .

#### Zeit einst.(ellen)











- Geben Sie die Uhrzeit mit den numerischen Tasten 0 bis 9 ein.
- Drücken Sie die Taste "Speich" .

Werkseinstellung:

Datumsformat: TT-MM/Zeitformat: 24 Std.

### 21.10 Eine Basis auswählen (Basis Wahl)



Mit dieser Funktion können Sie eine am Mobilteil angemeldete Basis auswählen (maximal können 4 Basisstationen an einem Mobilteil angemeldet werden).

- Drücken Sie die Taste "Menü" .
- Wählen Sie mit den Tasten  und  "MT Einstell." aus.
- Drücken Sie die Taste "Wählen" . Es erscheint "Alarm".
- Wählen Sie mit den Tasten  oder  "Basis Wahl" aus.
- Drücken Sie die Taste "Wählen" .
- Wählen Sie mit den Tasten  oder  die gewünschte Basis aus.
- Drücken Sie die Taste "Wählen" . (Wenn Sie eine nicht vorhandene Basis auswählen, ertönt ein Warnton). Nach kurzer Zeit ertönt zur Bestätigung eine Tonfolge.

#### Hinweis:

Das Mobilteil funktioniert nur mit der Basis, an die es zuletzt angemeldet wurde, bzw. nur mit der Basis, die ausgewählt wurde.

### 21.11 Mobilteil auf Werkseinstellung zurücksetzen (Zurücksetzen)









- Drücken Sie die Taste "Menü" .
- Wählen Sie mit den Tasten  und  "MT Einstell." aus.
- Drücken Sie die Taste "Wählen" . Es erscheint "Alarm".
- Wählen Sie mit den Tasten  oder  "Zurücksetzen" aus.
- Drücken Sie die Taste "Wählen" . Es erscheint "PIN ?".
- Geben Sie die aktuelle PIN ein.
- Drücken Sie die Taste "Rücks." . Wenn die PIN als gültig erkannt wurde, werden alle Einstellungen des Mobilteils auf die Werkseinstellungen zurückgesetzt. Andernfalls ertönt ein Warnton und die Einstellungen bleiben unverändert. Nach dem Zurücksetzen kehrt das Mobilteil in den Ruhezustand zurück.

### 22. Mobilteil an einer Basis anmelden (ANMELDEN)

Das im Lieferumfang enthaltene Mobilteil ist bereits mit der Nummer MT 1 angemeldet.

An einer Basis können Sie neben einer Türsprechstelle bis zu 4 Mobilteile anmelden (s. Kapitel 27 "Optionales Zubehör").

Ein Mobilteil kann an bis zu 4 Basisstationen angemeldet werden.

- Halten Sie die Pager-Taste an der Unterseite der Basis 5 Sekunden oder länger gedrückt.
- Drücken Sie die Taste "Menü" .
- Drücken Sie die Tasten  oder  wiederholt, um "Anmelden" auszuwählen.
- Drücken Sie die Taste "Wählen" .
- Wählen Sie mit den Tasten  oder  zwischen "Basis 1" bis "Basis 4" aus, d.h. weisen Sie der Basis eine von vier möglichen Speicherplätzen zu.
- Drücken Sie die Taste "Wählen" .
- Sobald die Basis gefunden wurde und das Mobilteil erfolgreich angemeldet ist, werden Sie aufgefordert, den PIN-Code einzugeben (die werkseitige PIN ist 0000).
- Drücken Sie die Taste "Wählen" . Nach der Gültigkeitsprüfung der PIN ertönt der Registrierungston, und die Basis vergibt eine Nummer für das Mobilteil. Wenn die eingegebene PIN fehlerhaft ist, ertönt ein Warnton, und das Mobilteil kehrt in den vorherigen Zustand zurück. Wenn die Basis nicht gefunden wird, verhält sich das Mobilteil so, als ob es außerhalb der Reichweite wäre.

#### Hinweise:

- Ein abgemeldetes Mobilteil kann wie oben beschrieben wieder an einer Basis angemeldet werden.
- Um ein angemeldetes Mobilteil an eine andere Basis anzumelden, gehen Sie einfach wie oben beschrieben mit der anderen Basis vor.
- Das Mobilteil funktioniert nur mit der Basis, an die es zuletzt angemeldet wurde, bzw. mit der Basis, die ausgewählt wurde (s. Kapitel 22.10).



## 23. Anrufe mit mehreren Mobilteilen tätigen

Wenn mehrere Mobilteile an derselben Basis angemeldet sind, können Sie interne Anrufe tätigen, externe Anrufe zwischen den registrierten Mobilteilen weiterleiten und eine Konferenzschaltung einrichten.

### 23.1 Interner Anruf



- Drücken Sie die Taste , auf dem Display erscheint die folgende Anzeige:



- Geben Sie die Nummer des Mobilteils ein, das Sie anrufen möchten (z. B. "3" für Mobilteil 3). Bei einer gültigen Eingabe klingelt das angerufene Mobilteil, und auf seinem Display erscheint z. B. "MT1 Ruft".
- Mit der Taste  kann Ihr Gesprächspartner den internen Anruf entgegennehmen.
- Um das Gespräch zu beenden, drücken Sie die Taste .



#### Hinweise:

Wenn während eines Gesprächs mit der Türsprechstelle oder eines internen Anrufes ein externer Anruf hereinkommt, sind zwei kurze Anklopföne zu hören.

- Drücken Sie die Taste , um den internen Anruf zu beenden. Kurz darauf klingeln Ihre Telefone bei eingehendem Anruf.
  - Nehmen Sie nun den externen Anruf mit der Taste  an.
- Es ist nicht möglich, eine Türsprechstelle von einem Mobilteil aus anzurufen.

### 23.2 Anrufe zwischen Mobilteilen weiterleiten





Sie können einen externen Anruf zwischen Mobilteilen, die an derselben Basis angemeldet sind, weiterleiten.

- Drücken Sie während eines externen Anrufes die Taste .
- Geben Sie die Nummer des Mobilteils ein, an das Sie den Anruf weiterleiten möchten.
- Wenn der angerufene Gesprächsteilnehmer den Anruf annehmen möchte, drückt er die Taste , um mit Ihnen zu sprechen. Sie können ihn dann über den eingehenden Anruf informieren.

- Wenn der angerufene Gesprächsteilnehmer den externen Anruf entgegennehmen möchte, dann drücken Sie die Taste  oder stellen Sie das Mobilteil wieder in die Basis, um die Weiterleitung abzuschließen.

### 23.3 Eine Konferenzschaltung einrichten

Wenn Sie sowohl ein externes als auch ein internes Gespräch gleichzeitig führen möchten, können Sie eine Konferenzschaltung wie folgt einrichten:

1. Während eines externen Anrufes drücken Sie die Taste  und geben die Nummer des gewünschten Mobilteils ein.
2. Der angerufene Gesprächspartner drückt die Taste , um den Anruf anzunehmen.
3. Der anrufende Gesprächspartner kann mit der Taste  die Konferenz starten.
4. Jedes der beiden Mobilteile kann durch Drücken der Taste  die Konferenz jederzeit verlassen.

Hinweis: Wenn ein Mobilteil die Konferenz verlässt, führen die verbleibenden Mobilteile diese weiter.

## 24. Anruferkennung bei Anklopfen

Wenn Sie den Anklopf-Service Ihres Telefonproviders in Anspruch nehmen, zeigt das Mobilteil den Namen und die Rufnummer des zweiten Anrufers an, während Sie ein Gespräch führen.

- Drücken Sie die Taste "R" , um den zweiten Anruf anzunehmen.
- Wenn Sie die Taste "R"  drücken, können Sie das Gespräch mit dem ersten Anrufer fortführen.

Hinweis: Wenn Sie einen externen Anruf an ein anderes Mobilteil weitergeleitet haben, kann die Anklopf-Funktion beim zweiten Mobilteil nicht angewendet werden.

## 25. Batterie- und Akkuwechsel

### 25.1 Türsprechstelle

Ertönt nach Drücken der Klingeltaste der Klingelton an der Türsprechstelle nur wenige Male und/oder es ist keine Kommunikation möglich, so ist ein Batteriewechsel in der Türsprechstelle erforderlich:

- Entfernen Sie die Torx-Schraube [23] aus dem Loch [12] mit dem mitgelieferten Torx-Schlüssel [24].
- Ziehen Sie die Türsprechstelle [1] nach oben aus der Halterung [15].
- Öffnen Sie das Batteriefach [13] der Türsprechstelle, indem Sie den Batteriefachdeckel [11] nach unten schieben.
- Entnehmen und entsorgen Sie die alten Batterien.
- Legen Sie zwei alkalische LR14 (C), 1,5 V Batterien polrichtig in das Batteriefach ein. Die Türsprechstelle ertönt ein Mal.

- Schließen Sie das Batteriefach wieder mit dem Batteriefachdeckel.
- Schieben Sie die Türsprechstelle wieder auf die Halterung.
- Drehen Sie die Torx-Schraube wieder in die Türsprechstelle.

### 25.2 Mobilteil

Entladen die Akkus im Mobilteil in zu kurzer Zeit, so ist ein Akkuwechsel im Mobilteil erforderlich:

- Öffnen Sie das Batteriefach [53] des Mobilteils [39], indem Sie den Batteriefachdeckel [55] nach unten schieben.
- Entnehmen und entsorgen Sie die alten Akkus.
- Legen Sie zwei Ni-MH Akkus AAA, 1,2 V; 600 mAh polrichtig in das Batteriefach ein.
- Schließen Sie das Batteriefach wieder mit dem Batteriefachdeckel.

### 26. Wartung und Reinigung

- Die Geräte sind wartungsfrei: Öffnen Sie sie deshalb niemals.
- Überprüfen Sie regelmäßig die technische Sicherheit und die Funktion.
- Ziehen Sie vor der Reinigung die Netzgeräte aus der Steckdose.
- Äußerlich dürfen die Geräte nur mit einem weichen, nebelfeuchten Tuch oder Pinsel gereinigt werden.

### 27. Optionales Zubehör

- Mobilteil TF04M inkl. Ladestation, Art. Nr. 34235
- Relaismodul RE05, Art. Nr. 34232
- Wetterschutzhaube TFWS1 für Türsprechstelle, Art. Nr. 34237

### 28. Entsorgung



Sie dürfen Verpackungsmaterial und ausgediente Batterien oder Geräte nicht im Hausmüll entsorgen, führen Sie sie der Wiederverwertung zu. Den zuständigen Recyclinghof bzw. die nächste Sammelstelle erfragen Sie bei Ihrer Gemeinde.

### 29. Konformitätserklärung

Hiermit erklären wir, INDEXA GmbH, Paul-Böhringer-Str. 3, D - 74229 Oedheim, dass sich das Produkt TF04 Set in Übereinstimmung mit den grundlegenden Anforderungen und den anderen relevanten Vorschriften der Richtlinie 1999/5/EG befindet. Die Konformitätserklärung zu diesem Produkt finden Sie unter [www.indexa.de](http://www.indexa.de).

Dieses Gerät ist für den analogen Telefonanschluss im Deutschen, Österreichischen, Schweizerischen, Luxemburgischen, Niederländischen und Italienischen Netz vorgesehen.

### 30. Garantie

Auf dieses Gerät leistet der Hersteller zusätzlich zu den gesetzlichen Gewährleistungsansprüchen gegenüber dem Verkäufer, gemäß nachstehenden Bedingungen, 2 JAHRE GARANTIE ab Kaufdatum (Nachweis durch Kaufbeleg). Diese Garantiefrist gilt nur gegenüber dem Erstkäufer und ist nicht übertragbar. Diese Garantie gilt nur für den Gebrauch unter normalen Wohnbedingungen in privaten Haushalten. Ihre gesetzlichen Rechte werden durch diese Garantie nicht eingeschränkt.

Die Garantie gilt nur für Material- und Herstellungsfehler und ist auf Tausch oder Reparatur fehlerhafter Geräte beschränkt. Die Garantieleistung beschränkt sich in jedem Fall auf den handelsüblichen Preis des Gerätes. Die Garantie gilt nicht für Verschleißteile, Batterien oder Akkus.

Diese Garantie gilt nur, wenn die Bedienungs- und Pflegeanleitungen befolgt wurden. Schäden, die auf Missbrauch, unsachgemäße Handhabung, äußere Einwirkungen, Staub, Schmutz, Wasser oder allgemein auf anomale Umweltbedingungen zurückzuführen sind sowie Schäden, die durch Überspannung, Akkus, Batterien oder eine nicht geeignete Spannungsversorgung verursacht wurden, sind von der Garantie ausgeschlossen.

Die Garantie erlischt, wenn Reparaturen oder Eingriffe von Personen vorgenommen werden, die hierzu nicht ermächtigt sind, oder wenn dieses Gerät mit Ergänzungs- oder Zubehörteilen versehen wird oder solche verwendet werden, die nicht auf dieses Gerät abgestimmt sind.

Innerhalb der Garantiezeit schicken Sie das fehlerhafte Gerät gut verpackt an die zuständige Vertriebsfirma zurück. Rücksendungen bitte frei Haus - Nicht frei gemachte Sendungen werden nicht angenommen. Reparaturen können nur bearbeitet werden, wenn eine ausführliche Fehlerbeschreibung beiliegt. Senden Sie überdies nur komplette Systeme zurück. Nach Ablauf der Garantiezeit sind Reparaturen kostenpflichtig und nicht immer möglich. Garantieleistungen bewirken weder eine Verlängerung der Garantiefrist, noch setzen sie eine neue Garantiefrist in Gang. Die Garantiefrist für eingebaute Ersatzteile endet mit der Garantiefrist für das Gesamtgerät.

Soweit eine Haftung nicht zwingend gesetzlich vorgeschrieben ist, sind weitergehende Ansprüche, insbesondere in Hinsicht auf entstandene Personen- oder Sachschäden durch die Benutzung oder durch keine oder durch fehlerhafte Funktion des Gerätes ausgeschlossen.

Indexa GmbH, Paul-Böhringer-Str. 3, 74229 Oedheim, Deutschland  
[www.indexa.de](http://www.indexa.de)

## 32. Fehler beheben

Fehler	Ursache	Behebung
Das Mobilteil reagiert nicht, bzw. keine Anzeige auf dem Display	Das Mobilteil ist nicht eingeschaltet	Schalten Sie das Mobilteil ein
	Akkus des Mobilteils sind falsch eingelegt	Legen Sie die Akkus polrichtig ein
	Die Akkus sind leer, u.U. weil die Basis nicht korrekt mit Strom versorgt wird	Schließen Sie das Netzgerät korrekt an den Netzstrom an und laden Sie die Akkus vollständig wieder auf
	Akkus des Mobilteils sind verbraucht	Setzen Sie neue geeignete Akkus polrichtig ein
Das Mobilteil reagiert nur mit einem Piepton auf Tastendruck	Schlechte Verbindung zwischen den Ladekontakten von Mobilteil und Basis	Reinigen Sie die Ladekontakte
	Die Tastensperre ist eingeschaltet	Schalten Sie die Tastensperre aus
Am Mobilteil erscheint auf dem Display "Suchen..."	Die Basis wird nicht mit Strom versorgt	Schließen Sie das Netzgerät der Basis korrekt an
	Die Entfernung zwischen Basis und Mobilteil ist zu groß oder die Bausubstanz schirmt die Funkübertragung ab	Ändern Sie die Platzierung von Basis und/oder Mobilteil
	Störung der Funkverbindung	Schalten Sie andere Funksender und störende Geräte ab Ändern Sie die Platzierung der Geräte
	Das Mobilteil wurde nicht an der Basis angemeldet	Melden Sie das Mobilteil an der Basis an
Kein Rufton an der Türsprech- stelle hörbar, wenn Klingeltaste gedrückt wurde	Die Türsprechstelle wird nicht mit Strom versorgt	Legen Sie einwandfreie Batterien polrichtig ein oder verbinden Sie die Türsprechstelle korrekt mit einer 12 V DC Stromversorgung
Mobilteil reagiert nicht auf Klingeln, obwohl dessen Kontakt zur Basis besteht und der Rufton an der Türsprechstelle hörbar ist	Die Entfernung zwischen Türsprechstelle und Basis ist zu groß oder die Bausubstanz schirmt die Funkübertragung ab	Ändern Sie die Platzierung von Türsprechstelle und/oder Basis
	Die Türsprechstelle wurde nicht an der Basis angemeldet	Melden Sie die Türsprechstelle an der Basis an
Nach Drücken der Klingeltaste ertönt der Klingelton an der Türsprechstelle nur wenige mal und/oder es ist keine Kommunikation möglich	Die Batterien in der Türsprechstelle sind verbraucht	Setzen Sie neue geeignete Batterien polrichtig ein
Der elektrische Türöffner kann nicht aktiviert werden	Raute-Taste [45] wurde zu kurz gedrückt	Die Raute-Taste mind. 3 Sekunden lang gedrückt halten
	Anschluss des Türöffners ist nicht korrekt oder die Stromversorgung ist zu schwach	Schließen Sie den Türöffner korrekt an (s. Kapitel 8.2)
Lebensdauer der Akkus im Mobilteil sind zu kurz	Eine permanent zu kurze Lebensdauer der Akkus kann darauf hinweisen, dass die Akkus ausgetauscht werden müssen	Setzen Sie neue geeignete Akkus polrichtig ein
	Es wurden keine geeigneten Akkus eingelegt	Setzen Sie neue geeignete Akkus polrichtig ein
Kein Wählton	Die Basis ist nicht korrekt an das Telefonnetz angeschlossen	Schließen Sie Telefonkabel und TAE-Adapter korrekt an
	Die Basis wird nicht mit Strom versorgt	Schließen Sie die Basis korrekt an den Netzstrom an
Das Mobilteil klingelt nicht	Der Klingelton wurde ausgeschaltet	Schalten Sie den Klingelton wieder ein
Rufnummer des Anrufers wird nicht angezeigt	Sie haben keinen Anruferkennungs-Service bei Ihrem Netzbetreiber beantragt	Beantragen Sie einen Anruferkennungs-Service bei Ihrem Netzbetreiber
	Der Anrufer unterdrückt seine Daten	-
	Die Rufnummer wird erst etwas später empfangen	Lassen Sie das Mobilteil mehrmals klingeln
Besucher schlecht hörbar	Mikrofon an der Türsprechstelle ist verstopft Türsprechstelle ist zu niedrig angebracht	Reinigen Sie das Mikrofon Montieren Sie die Türsprechstelle in Kopfhöhe

## Instructions d'utilisation Set TF04

### Sommaire

1. Introduction	Page 21	17. Navigation dans le menu	Page 29
2. Utilisation conforme	Page 21	18. Liste des appels	Page 30
3. Contenu de la livraison	Page 22	19. Répertoire	Page 30
4. Équipement	Page 22	20. Réglages entre la base et le combiné	Page 31
5. Caractéristiques techniques	Page 23	21. Réglages du combiné	Page 32
6. Consignes de sécurité	Page 23	22. Enregistrer le combiné à une base	Page 35
7. Placement de l'appareil	Page 24	23. Effectuer des appels avec plusieurs combinés	Page 35
8. Montage et branchement	Page 25	24. Identification du double-appel	Page 36
9. Mise en marche	Page 26	25. Changement des piles et de la batterie	Page 36
10. Allumer/Éteindre le combiné	Page 26	26. Entretien et nettoyage	Page 36
11. Réglages de base	Page 26	27. Accessoires optionnels	Page 36
12. Enregistrer des combinés supplémentaires	Page 26	28. Élimination	Page 36
13. Portée	Page 26	29. Déclaration de conformité	Page 36
14. Fonction communication à la porte	Page 27	30. Garantie	Page 37
15. Description des touches/de l'écran	Page 27	31. Résolution des problèmes	Page 37
16. Fonctions de base	Page 28		

## 1. Introduction

Lisez complètement et attentivement cette notice d'utilisation et dépliez la page 3 avec les illustrations. La notice d'utilisation fait partie intégrante du produit et comporte des informations importantes sur la mise en service et l'utilisation. Respectez toujours toutes les consignes de sécurité. Si vous avez des questions ou des doutes sur l'utilisation de cet appareil, demandez conseil à un spécialiste ou renseignez vous sur internet sur [www.indexa.de](http://www.indexa.de). Conservez soigneusement cette notice d'utilisation et transmettez-la à toute autre personne si nécessaire.

## 2. Utilisation conforme

Le set TF04 interphone sans-fil comprend une platine de rue TF04T, un combiné TF04M avec une base TF04B et un chargeur ainsi qu'un module relais RE05. Lorsqu'un visiteur appuie sur la sonnette de la platine de rue, une mélodie retentit sur le combiné. Un appui sur le bouton du combiné ou le fait de décrocher le combiné de la base permet de démarrer la conversation entre la platine de rue et le combiné. Un dispositif mains-libres est intégré dans les deux appareils.

Si la base est branchée à une prise téléphone analogique avec le câble fourni, le combiné peut être utilisé en tant que téléphone DECT sans-fil.

L'interphone sans-fil peut être étendu avec trois combinés TF04M supplémentaires. Il est possible d'effectuer des conversations internes entre les combinés.

L'installation utilise le standard DECT/GAP. La compatibilité avec des composants d'autres fabricants n'est toutefois pas garantie. La fonction ouvre-porte n'est pas disponible en combinaison avec des composants étrangers.

La platine de rue est adaptée à une pose en saillie. Elle est protégée des intempéries (Classe de protection IP44) et est donc adaptée à un montage à l'extérieur à un endroit protégé. Le module relais, le combiné ainsi que la station de recharge et le chargeur secteur doivent être protégés de l'eau et de l'humidité.

L'alimentation électrique de la platine de rue s'effectue soit par deux piles LR14 (C) 1,5 V (non fournies) soit avec un chargeur 12 V DC adapté (stabilisé, min. 300 mA, non fourni). Dans ce cas, un ouvre porte électrique (12 V DC, non-fourni) peut être connecté à la platine de rue par l'intermédiaire du module relais. L'ouvre porte est actionné par appui sur le combiné.

L'alimentation électrique de la base est assurée par le chargeur secteur 7,5 V fourni branché au réseau 230 V ~ 50 Hz. Le combiné est alimenté par deux piles Ni-MH rechargeables. Celles-ci se rechargent automatiquement lorsque le combiné se trouve sur sa base.

Toute autre utilisation ou modification des appareils est considérée non conforme et présente des risques d'accidents considérables. Nous ne pouvons nullement être tenus responsables de dommages directs ou

consécutifs résultant d'une utilisation non conforme ou d'une mauvaise manipulation.

Cet appareil n'est pas prévu pour être utilisé par des personnes présentant des capacités physiques, sensorielles ou mentales réduites, ni par des personnes inexpérimentées ou ne connaissant par son fonctionnement, ni par des enfants, à moins que ces personnes soient sous la surveillance d'une personne répondant de leur sécurité ou qu'elles aient reçu des instructions sur le fonctionnement de l'appareil. Les enfants doivent être surveillés pour qu'ils ne jouent pas avec l'appareil

### 3. Contenu de la livraison (voir illustr. A et B)

- Platine de rue
- Support
- Matériel de fixation pour la platine de rue
- Plaque de remplacement pour le nom Clé Torx
- Combiné
- 2 batteries AAA Ni-MH rechargeables
- Base
- Chargeur 7,5 V DC pour base
- Module relais
- Câble téléphonique
- Adaptateur TAE
- Instructions d'utilisation

### 4. Équipement

#### Platine de rue TF04T (voir illustr. A)

- 1 Platine de rue
- 2 Haut-parleur
- 3 Sonnette avec plaque pour le nom
- 4 Attache du support
- 5 Protection caoutchouc
- 6 Protection plastique
- 7 Borne 12 V DC +
- 8 Borne 12 V DC -
- 9 Borne CTRL (Contrôle du relais +)
- 10 Borne SGND (Contrôle du relais -)
- 11 Couvercle du compartiment à piles
- 12 Trou pour vis de sécurité
- 13 Compartiment à piles
- 14 Microphone
- 15 Support
- 16 Trous de fixation
- 17 Attaches

- 18 Trou pour câblage
- 19 Trou pour vis Torx
- 20 Cheville
- 21 Vis
- 22 Plaque de remplacement pour le nom
- 23 Vis Torx
- 24 Clé Torx

#### Module relais RE05 (voir illustr. A)

- 25 Module relais
- 26 Trous pour montage
- 27 Trou pour vis du couvercle
- 28 Temporisateur
- 29 Interrupteur NC/NO
- 30 Borne SGND
- 31 Borne CTRL
- 32 Trou pour câblage
- 33 Borne POWER (Tension de service +)
- 34 Borne PGND (Tension de service -)
- 35 Borne Lock +
- 36 Borne Lock -
- 37 Couvercle du module relais
- 38 Vis du couvercle

#### Combiné TF04M (voir illustr. B)

- 39 Combiné
- 40 Haut-parleur
- 41 Écran
- 42 Touche BIS/Retour
- 43 Touche droite/gauche/bas/haut/Bis/INT/Répertoire/LSD
- 44 Touche fin
- 45 Touche dièse
- 46 Microphone
- 47 Prise chargeur
- 48 Touche Étoile
- 49 Touches numériques 0 à 9/  
Touches alphabétiques A à Z et symboles supplémentaires
- 50 Touche Décrocher/Haut parleur
- 51 Touche Menu/Select
- 52 Haut parleur
- 53 Compartiment à piles
- 54 Batteries
- 55 Couvercle du compartiment à piles

### Base TF04B (voir illustr. B)

- 56 Base
- 57 Prise charge
- 58 Haut parleur
- 59 Touche recherche
- 60 Branchement chargeur secteur
- 61 Branchement câble téléphonique
- 62 Câble téléphonique
- 63 Adaptateur TAE (selon les pays)
- 64 Chargeur secteur

## 5. Données technique

### Platine de rue TF04T

Tension d'alimentation	12 V $\equiv$ DC (stabilisé, min. 300 mA, plus consommation électrique de l'ouvre-porte) ou 2 piles alcalines LR14 (C), 1,5 V
Consommation électrique	max. 0,8 mA/12 V $\equiv$ DC (Veille) max. 200 mA/12 V $\equiv$ DC (Fonctionnement)
Fréquence d'envoi	1880 - 1900 MHz
Puissance d'envoi	< 250 mW
Modulation sans fil	GFSK
Portée sans fil jusqu'à la base	jusqu'à 30 m en intérieur et 200 m en extérieur
Température de fonctionnement	-20° C jusqu'à + 50° C (Remarques: sous 0° C, la portée peut être réduite)
Classe de protection	IP 44
Dimensions boîtier	60 x 175 x 34 mm
Poids	env. 156 g

### Combiné TF04M

Alimentation	2x batteries Ni-MH AAA, 1,2 V; 600 mAh
Tension de charge	par la base
Première charge	15 heures
Autonomie en veille	jusqu'à 180 Heures
Autonomie conversation	jusqu'à 8 Heures
Portée sans fil jusqu'à la base	jusqu'à 30 m en intérieur et 200 m en extérieur
Modulation sans fil	GFSK
Température de fonctionnement	$\pm$ 0° C à + 40° C
Dimensions boîtier	48 x 159 x 29 mm
Poids	env. 132 g

### Base TF04B

Tension de charge	7,5 V $\equiv$ DC (Chargeur)
Consommation électrique	max. 300 mA
Température de fonctionnement	$\pm$ 0° C à + 40° C
Dimensions boîtier	115 x 115 x 68 mm

### Chargeur

Alimentation électrique	230 V $\sim$ 50 Hz, 150 mA
Tension de sortie	7,5 V $\equiv$ DC, 300 mA, 2.25 VA
Utilisation	uniquement en intérieur



### Module relais RE05

Alimentation électrique	12 V $\equiv$ DC, max. 60 mA
Puissance de coupure relais	30 V $\equiv$ DC, max. 10 A
Temporisation	Réglable de 1 à 9 secondes
Dimensions boîtier	83 x 58 x 33 mm
Utilisation	uniquement en intérieur

## 6. Consignes de sécurité

Les consignes suivantes concernent votre sécurité et votre satisfaction lors de l'utilisation de l'appareil. Veuillez noter que le non-respect de ces consignes de sécurité peut conduire à des dommages conséquents.

### Explication des termes et dessins utilisés:

-  **Danger!** En cas de non respect des informations suivantes, il peut en résulter un danger de mort ou un danger pour la santé.
-  **Attention!** En cas de non respect des informations suivantes, il peut en résulter un risque d'occasionner des dommages!
-  **Conseil!** Le respect des informations suivantes permettra d'obtenir les meilleurs résultats.

### **Danger!**

- Ne laissez pas l'appareil, l'emballage ou les petites pièces à la portée des enfants. Risque de mort par étouffement!
- N'endommagez aucunes conduites de gaz, de courant électrique ou de télécommunication lors de la fixation! Il y a un danger de mort ou de blessures!
- Manipulez avec précaution les câbles d'alimentation électrique! Posez-les de sorte qu'ils ne soient pas abîmés et que personne ne trébuche. Ne tirez pas de câbles sur des bords saillants et ne les fixez ou ne les écrasez pas. Sinon danger de blessures ou de mort!
- Veillez à ce que les appareils n'entrent pas en contact avec de l'humidité (sauf platine de rue, classe de protection IP44) et ne plongez pas les appareils dans l'eau! Danger de mort!

- N'utilisez pas le combiné dans des zones humides ou des atmosphères explosives. Il y a un danger de mort!
- Utilisez uniquement le chargeur secteur fourni pour la base. N'utilisez les autres appareils qu'avec l'alimentation électrique adaptée. Assurez vous avant de brancher le chargeur secteur que le courant secteur est conforme à une tension de 230 V ~, 50 Hz et est équipé d'un fusible adéquat. Sinon danger de mort!
- Dans le combiné, n'utilisez que des batteries rechargeables du même type (pas de batteries non rechargeables). Veuillez faire attention à la polarité. Sinon il y a danger de blessures ou de mort, et risque d'endommager l'appareil!
- Veillez à ce que les batteries et les piles ne fassent pas court-circuit et ne soient pas jetées dans le feu. Elles ne doivent pas non plus être ouvertes. Les piles ne doivent pas être rechargées. Il y a un danger de mort en cas d'explosion!
- Les batteries ou les piles qui fuient ou qui sont endommagées peuvent provoquer des irritations de la peau en cas de contact. Dans ce cas, vous devez porter des gants appropriés.
- Le fonctionnement des appareils médicaux risque d'être altéré. Veuillez faire attention aux conditions techniques de l'environnement, par exemple s'il s'agit d'un cabinet médical. Sinon : danger de mort!
- Attention! Le combiné peut provoquer un bourdonnement désagréable dans les appareils auditifs.

#### **⚠ Attention!**

- Ne placez pas les appareils à proximité de feux, source de chaleur et ne les soumettez pas à de hautes températures en continu. Protégez les appareils des fortes contraintes mécaniques et des vibrations! Protégez les appareils des champs magnétiques ou électriques!
- N'utilisez les appareils qu'avec les pièces d'origine livrées ou les accessoires d'origine. Vérifiez avant le montage et la mise en route que la livraison est complète et en bon état.
- En cas de non-utilisation prolongée, débranchez les chargeurs secteurs des prises de courant et retirez les batteries du combiné.
- Ne connectez pas d'appareil endommagé (par ex. dommages dus au transport). En cas de doute, contactez le service client. Les réparations et interventions sur les boîtiers ne doivent être effectuées que par des experts.

#### **⚠ Conseil!**

- Ce système envoie et utilise un signal radio. Si les appareils ne sont pas installés et utilisés en conformité avec les instructions, ils peuvent provoquer des interférences avec d'autres appareils ou leur fonctionnement peut être perturbé. Essayez d'éviter ces interférences en changeant par exemple les appareils de place.

## **7. Emplacement des appareils**

Avant de monter les appareils, définissez tout d'abord l'emplacement de montage. Testez-y avant le montage le bon fonctionnement de la transmission sans-fil ainsi que les fonctions du microphone de la platine de rue.

Respectez les points suivants :

#### **Platine de rue:**

- Posez la platine de rue à hauteur de visage pour pouvoir parler aisément dans l'appareil. Veillez alors à la position du micro et du haut-parleur. Mettez les deux à peu près à la hauteur de tête d'une personne de taille moyenne (selon le type de visiteurs prévus). Le bouton de sonnette doit également être facilement accessible.
- Si vous souhaitez monter la platine de rue à l'extérieur, vous devez, dans la mesure du possible, protéger l'emplacement de montage contre la pluie directe.
- S'il s'agit d'une alimentation électrique externe via un adaptateur de secteur ou d'un raccordement d'ouvre-porte, veillez à ce qu'il soit possible de passer correctement les câbles nécessaires sur le site de montage car le chargeur et l'ouvre-porte ne peuvent être placés qu'à l'intérieur. Utilisez un câble de raccordement d'une section de 0,2 0,7 mm<sup>2</sup>.

#### **Base:**

- La portée maximale de transmission radio est de 200 m avec contact visuel entre la platine de rue et la base ainsi qu'entre la base et le combiné. Dans les bâtiments, la portée est nettement plus faible (typiquement jusqu'à 30 m) à cause des murs (notamment les murs en béton armé) et des plafonds. Les panneaux métalliques, par exemple un réfrigérateur, des étagères en tôle et un miroir avec de la buée, constituent une barrière à la transmission radio.
- La transmission radio peut être altérée par des champs électriques forts et d'autres appareils radio. Veillez à ce que les appareils suivants soient suffisamment éloignés: fours à micro-ondes, portables, autres appareils radio, moteurs électriques et lignes de courant fort.
- Mettez la base sur une surface plane et ferme, au mieux à 1 m environ au-dessus du sol (meilleures conditions de réception). Placez la base à un endroit central adapté à l'intérieur de l'habitation, par exemple dans le couloir. Veillez à ce que la sonnerie soit audible dans toute l'habitation.
- Veillez à ce qu'il y ait une prise de courant de secteur pour l'alimentation électrique à portée du câble du chargeur.



## 8. Montage et raccordement

### 8.1 Platine de rue

#### Inscription de la plaque pour le nom

- Retirez délicatement le bouton de la sonnette [3] de la platine de rue [1].
- Retirez délicatement du bouton de la sonnette la plaque pour le nom à l'aide d'un petit couteau.
- Inscrivez le nom sur la plaque.
- Remettez la plaque.
- Remettez le bouton de sonnette dans la platine de rue.

#### Montage avec fonctionnement sur piles

- Maintenez le support [15] à l'endroit de montage souhaité et faites une marque pour les deux trous de perçage au travers des trous de montage [16].
- Percer les deux trous.
- Fixez le support à l'endroit de montage avec les vis fournies [21] et éventuellement les chevilles [20].
- Ouvrez le compartiment à piles [13] de la platine de rue en faisant coulisser le couvercle [11] vers le bas.
- Mettez 2 piles alcalines LR14 (C), 1,5 V dans le compartiment à piles en veillant à la bonne polarité. La platine de rue sonne.
- Fermez le couvercle du compartiment à piles.
- Coulisser la platine de rue sur le support.
- Vissez la vis Torx [23] avec la clé Torx fournie [24] par le trou [19] dans le trou [12].

#### Montage avec fonctionnement en 12 V

- Maintenez le support [15] à l'endroit de montage souhaité et faites une marque pour les deux trous de perçage au travers des trous de montage [16]. Veillez à ce que le câble de connexion passe exactement derrière le trou pour câblage [18] à l'emplacement de montage.
- Percer les deux trous.
- Fixez le support à l'endroit de montage avec les vis fournies [21] et éventuellement les chevilles [20].
- Retirez le cache en caoutchouc [5] de la platine de rue.
- Passez les extrémités de fils du câble de raccordement conformément à l'illustr. C (alimentation 12 V) ou l'illustr. D (alimentation 12 V et ouvre-porte) par le passage dans le mur et le trou pour câblage [18].
- Raccordez les extrémités de fils sur les bornes de la platine de rue conformément à l'illustr. Cou D.
- Remettez le cache en caoutchouc sur la platine de rue et passez les fils au travers des fentes dans le cache en caoutchouc.
- Coulisser la platine de rue sur le support.

- Vissez la vis Torx [23] avec la clé Torx fournie [24] par le trou [19] dans le trou [12].

### 8.2 Raccordement optionnel du module relais et d'un ouvre-porte (voir illustr. D)

- Dévissez les quatre vis du couvercle [38] du module relais.
- Retirez le couvercle [37] du module relais.
- Passez tous les fils raccordés par le trou [32] dans le module relais.
- Raccordez les extrémités de fils passés aux bornes correspondantes PGND [34], POWER [33], CTRL [31] et SGND [30].
- Raccordez les deux extrémités de fils à une alimentation électrique de 12 V DC sur les bornes PGND [34] et POWER [33] dans le module relais.
- Raccordez avec un fil de câble la borne POWER [33] et la borne LOCK + [35] dans le module relais.
- Passez un câble par le trou [32] du module relais et raccordez ainsi la borne PGND [34] dans le module relais avec l'une des bornes de l'ouvre-porte.
- Passez un câble par le trou [32] du module relais et raccordez ainsi la borne LOCK [36] dans le module relais avec l'autre borne de l'ouvre-porte par un câble.
- Mettez le commutateur NO-NC [29] sur NO.
- Sur le réglage de l'heure [28], vous pouvez sélectionner une durée de 1 à 9 secondes en tournant avec un petit tournevis. En appuyant sur la touche Losange [45] pendant au moins 3 secondes, l'ouvre-porte se déverrouille pour la durée réglée et votre visiteur a la possibilité d'ouvrir la porte pendant cette durée.
- Revissez le couvercle sur le module relais.

### 8.3 Base / combiné

- Si vous souhaitez utiliser la fonction téléphone, branchez le câble de téléphone [62] sur la prise de câble de téléphone [61] de la base et sur une prise de téléphone de votre habitation. Utilisez le cas échéant l'adaptateur TAE [63].
- Branchez la prise mâle basse tension du chargeur fourni [64] sur la prise femelle du chargeur [60] de la base.
- Placez la base à l'endroit souhaité.
- Retirez le couvercle du compartiment à piles [55] du combiné [39].
- Mettez les deux batteries AAA Ni-MH fournies en veillant à la bonne polarité dans le compartiment à piles [53] du combiné.
- Remettez le couvercle du compartiment à piles sur le combiné. Positionnez le combiné dans la base de sorte que les contacts de charge [47] du combiné touchent les contacts de charge [57] de la base.

## 9. Mise en service

- Branchez le chargeur de la base sur l'alimentation électrique. Le combiné émet 2 bips.

La mise en charge des batteries dans le combiné commence automatiquement après mise en place du combiné dans la base branchée. Laissez les batteries en charge pendant 15 heures avant d'allumer le combiné. Consultez l'affichage de charge des batteries sur l'écran [41] (trois bâtons noirs = les batteries sont pleines, un bâton noir = les batteries sont pratiquement vides). Remplacez les batteries lorsqu'elles n'atteignent plus leur pleine capacité après la mise en charge. Si vous mettez le combiné dans la base, il s'allume automatiquement.

- Branchez le cas échéant l'alimentation en 12 V de la platine de rue. Après 2 signaux sonores de la platine de rue, le combiné sonne.
- Retirez le combiné de la base.
- Remettez-le dans la base.

L'interphone radio est désormais prêt à fonctionner.

## 10. Activer / désactiver le combiné

Si le combiné est désactivé et que vous le mettez dans la base, il s'allume automatiquement.

Les touches ainsi que l'écran brillent dès que le combiné est pris de la base ou si l'on appuie sur une touche. Sans pression d'une touche l'éclairage s'éteint automatiquement 10 secondes plus tard.

Pour activer et désactiver le combiné en veille, procédez de la façon suivante:

1. Pour activer le combiné, maintenez enfoncée la touche  jusqu'à ce que l'écran s'allume. Pendant que le combiné recherche la base, le symbole de l'intensité du signal clignote et l'écran affiche:



Lorsque le combiné a trouvé la base, il se met en veille, et l'écran affiche le nom du combiné, le symbole de l'intensité du signal, le symbole de batterie, la date et l'heure. Lorsque le combiné ne trouve pas la base, il se comporte comme s'il était en hors de la portée radio de la base.

**Remarque:** Lorsque la tension des batteries est très faible et que vous mettez le combiné dans la base, l'écran affiche le charger des batteries rechargeables.

**RECHARGEZ COMPLETEMENT LE COMBINE AVANT UTILISATION.**

2. Pour désactiver le combiné, maintenez enfoncée la touche  jusqu'à ce que l'écran s'éteigne.









## 11. Réglages de base

- Réglage de la langue, voir chapitre 21.5
- Réglage par défaut : Allemand
- Réglage de la date et de l'heure, voir chapitre 21.9
- Réglage de la sonnerie (mélodie et volume), voir chapitre 21.3
- Réglage du volume de l'interlocuteur, voir chapitre 21.2

## 12. Enregistrer d'autres combinés

Le combiné fourni est déjà enregistré sous le numéro Mt1.

Vous pouvez enregistrer au total 4 combinés sur une base (voir chapitre 27. "Accessoires optionnels").

- Maintenez enfoncée la touche Pager [59] sur le dessous de la base pendant 5 secondes ou plus.
- Appuyez sur la touche "Menu" .
- Appuyez de nouveau sur les touches  ou  pour sélectionner "Enregistrer".
- Appuyez sur la touche "Select" .
- Choisissez à l'aide des touches  ou  entre "Base1" à "Base 4", c'est-à-dire que vous indiquez à la base un des quatre emplacements de mémoire possibles.
- Appuyez sur la touche "Select" .
- Dès que la base a été trouvée et que le combiné est enregistré, une invite vous demande de taper le code PIN (code PIN par défaut 0000).
- Appuyez sur la touche "Select" . Après vérification de la validité du code PIN, le signal d'enregistrement retentit et la base donne un numéro pour le combiné. Si le code PIN tapé est erroné, un signal sonore retentit et le combiné revient à son état précédent. Lorsque la base n'est pas trouvée, le combiné se comporte comme s'il était en hors de portée

## 13. Portée

La portée de la transmission radio dépend de nombreux facteurs différents. Dans des conditions idéales, il est possible de capter avec une visibilité dégagée (entre la platine de rue et la base ainsi qu'entre la base et le combiné) jusqu'à 200 m, mais dans les bâtiments seulement jusqu'à 30 m.

Il n'est toutefois pas possible de garantir cette portée car les conditions du site d'utilisation peuvent avoir une incidence négative.

La portée peut être altérée dans les cas suivants :



- Murs et plafonds, notamment s'ils sont en béton armé ou en métal
- Fenêtres à double vitrage (par exemple les fenêtres à économie d'énergie), radiateurs, miroirs, surfaces métalliques
- Lignes électriques et appareils électriques (par exemple moteur électrique, four à micro-ondes)

- o Appareils fonctionnant avec la même fréquence radio ou avec une fréquence radio voisine

L'intensité des signaux radio reçus est affichée en haut à gauche sur l'écran [41] par le symbole **▶▶▶▶** :

symbole clignotant = mauvais signal ou pas de signal  
 symbole non clignotant = bonne liaison

## 14. Fonction communication à la porte

- Après avoir appuyé sur le bouton de sonnette [3], la platine de rue sonne, ainsi que tous les combinés enregistrés jusqu'à 1 minute et l'écran affiche par exemple "Comb. 2". Pour parler avec le visiteur, prenez un combiné de la base ou appuyez sur la touche  .
- Pour terminer la conversation, appuyez sur la touche  ou remettez le combiné dans la base.
- Si un ouvre-porte est raccordé sur la platine de rue, vous pouvez déverrouiller la porte en appuyant pendant 4 secondes sur la touche Losange  . Si votre visiteur appuie sur le bouton de sonnette pendant que vous avez une conversation téléphonique, vous entendez un signal de double-appel. Vous ne pouvez toutefois pas parler avec le visiteur sur la platine de rue. Si un autre combiné est enregistré, celui-ci sonne et vous pouvez parler avec votre visiteur avec cet autre combiné.

## 15. Description des touches / de l'écran



### 15.1 Fonctions des touches (voir illustr. B)

 **Décrocher / Haut-parleur [50]**  
 appeler / recevoir un appel ; La touche active le haut-parleur si vous appuyez dessus pendant une conversation

 **Touche Fin / On / Off [44]**  
 terminer une conversation ; en appuyant longuement, le téléphone est allumé / éteint

 **Touche Menu / OK [51]**  
 ouvrir les fonctions de menu en veille ; confirmer la sélection et l'action ; entrer un flashing

 **Touche Bis / Retour [42]**  
 revenir à la commande de menu précédente ; mettre le micro en muet pendant une conversation ; effacer une saisie erronée

 **Touches droite/gauche/bas/haut / Autres fonctions [43]**  
 **vers le haut / liste des appels [65]**  
 balayer vers le haut dans les listes et les options de menu ; augmenter le volume du combiné / haut-

parleur pendant une conservation ; ouvrir la liste des appels

 **vers le bas / liste des appels [66]**  
 balayer vers le bas dans les listes et les options de menu ; réduire le volume du combiné / haut-parleur pendant une conservation ; ouvrir le répertoire téléphonique

 **Touche INT [67]**  
 passer un appel interne vers un autre combiné ; transmettre un appel entrant à un autre combiné ; mettre en conférence avec une ligne téléphonique externe et un combiné interne

 **Numéros Bis [68]**  
 ouvrir la liste des numéros Bis ; ajoutez une pause si vous composez un numéro au préalable



 **Touche étoile [48]**  
 activer / désactiver le verrouillage des touches ; mettre en conférence



 **Touche dièse [45]**  
 Activer l'ouvre-porte





**0-9** **Chiffres 0-9 / Lettres de A-Z / Signes**  
 Affectation des touches :

Touche	Signe dans une séquence indiquée				
0	espace	&	/	.	
1	-	1	@	_	
2	A	B	C	2	
3	D	E	F	3	
4	G	H	I	4	
5	J	K	L	5	
6	M	N	O	6	
7	P	Q	R	S	7
8	T	U	V	8	
9	W	X	Y	Z	9

### 15.2 Symboles sur l'écran (voir illustr.)

Intensité de réception —  — L'état de charge des batteries   
 Nom du combiné — HS 1 — Heure  
 Date — 01/01 00:27 —  
 Menu — BIS



Ce champ explique la fonction actuelle de la touche gauche  [51]      Ce champ explique la fonction actuelle de la touche droite  [42]

-  indique que la ligne est occupée
-  indique que vous n'avez pas répondu à un ou plusieurs appels; si le symbole brille, la liste des appels est pleine
-  indique que la fonction mains libres est activée
-  apparaît lorsque le clavier est verrouillé





## 16. Fonctions de base

Toutes les explications de cette notice sont valables pour le combiné en veille. Pour mettre en veille, appuyez sur la touche .

### 16.1 Appeler

- Retirez le combiné de la base.
- Appuyez sur la touche . L'écran affiche le symbole  et la durée combien de temps le combiné est enlevé. Le combiné n'est maintenant plus en veille.
- Tapez un numéro de téléphone. Pour raccrocher, appuyez sur la touche  ou remettez le combiné dans la base.



Vous pouvez taper le numéro de téléphone souhaité également en veille. Vous pouvez ainsi effectuer des corrections avant de composer le numéro. Procédez de la façon suivante :

- Retirez le combiné de la base.
- Tapez un numéro de téléphone. Si votre installation téléphonique le nécessite, vous pouvez également appuyer sur la touche  pour ajouter une pause. Un "P" apparaît à l'écran.
- Vérifiez. Si vous avez composé un numéro de téléphone erroné, appuyez sur la touche "Effac."  pour effacer les derniers chiffres tapés.
- Si le numéro de téléphone qui affiche est correct, appuyez sur la touche . Le combiné forme alors le numéro de téléphone.
- Pour raccrocher, appuyez soit sur la touche  ou remettez le combiné dans la base.

### 16.2 Prendre un appel



Lors d'un nouvel appel entrant, cet appel affiche sur l'écran et le téléphone sonne.

Lorsque le numéro entrant peut être identifié, il affiche sur l'écran.



- Pour répondre, appuyez sur la touche . Si vous avez réglé la prise automatique des appels, il vous suffit de prendre le combiné de la base pour répondre.
- Pour terminer l'appel, appuyez sur la touche  ou remettez le combiné dans la base. Après avoir raccroché, l'écran indique la durée de l'appel.

### 16.3 Mettre le micro en Muet

Au cours d'une conversation, vous pouvez désactiver provisoirement le micro de votre combiné de sorte que votre interlocuteur ne peut plus vous entendre. Exemple: Vous voulez dire à une autre personne qui se trouve dans la pièce quelque chose que votre interlocuteur ne doit pas entendre.

- Pour mettre le micro en Muet, appuyez sur la touche "Secret"  pendant la conversation. L'écran affiche "Mode Secr.".
- Pour supprimer la fonction Muet, appuyez une nouvelle fois sur la touche .

### 16.4 Régler le volume

Au cours d'une conversation, vous pouvez choisir entre "Vol Ecoute 1" et "Vol Ecoute 5" à l'aide des touches  ou  le volume du combiné (ou du haut-parleur pour une conversation en mains libres). Le volume choisi affiche sur l'écran. Vous pouvez régler le volume également dans le menu "Régl. Audio".

### 16.5 Numéros Bis

- Appuyez en veille sur la touche  ou la touche "BIS" . L'écran affiche le dernier numéro composé.



- Appuyez sur la touche  pour composer le numéro.

Votre téléphone enregistre les 10 derniers numéros composés dans une liste des numéros Bis.

Remarque:



- Si aucun numéro n'est trouvé, l'écran affiche "Vide".
- Si la liste des numéros Bis est pleine, le numéro le plus ancien de la liste est automatiquement effacé par le nouveau numéro composé.

### Rechercher et composer un numéro de la liste des numéros Bis.

- Pour balayer et rechercher dans la mémoire, appuyez de nouveau sur les touches  ou  jusqu'à ce que vous trouviez le numéro souhaité.



### Gérer les entrées de la liste des numéros Bis

Vous pouvez intégrer des numéros d'appel de la liste des numéros Bis dans le répertoire téléphonique ou supprimer des numéros de la liste.

- Choisissez le numéro souhaité.
- Appuyez sur la touche "Plus" .
- Sélectionnez à l'aide des touches  et  une des options suivantes:
  - Ajout Rep.: intègre le numéro dans le répertoire téléphonique. Effectuez la saisie dans le répertoire en commençant par l'étape 4 conformément aux explications du chapitre 19.2 (le numéro de téléphone est déjà saisi dans le champ correspondant).
  - Supprimer: supprime le numéro sélectionné.





- Tout Supp.: efface toute la liste des numéros Bis.
- Pour terminer la procédure, appuyez sur la touche "Retour" .

**Remarque:**

Si vous avez choisi les options "Supprimer" ou "Tout Supp." une invite vous demande de confirmer la suppression "Confirmé ?". Pour valider, appuyez sur la touche "OK"  et pour interrompre appuyez sur la touche "Annul." .

### 16.6 Verrouillage des touches

Lorsque vous choisissez cette fonction, toutes les touches sont verrouillées. Vous pouvez répondre à des appels avec la touche . Lorsque vous raccrochez, le téléphone verrouille de nouveau les touches. Cette fonction est utile pour éviter d'appuyer sur les touches par inadvertance.





- Pour activer le verrouillage des touches, maintenez la touche  enfoncée en veille jusqu'à ce que l'écran affiche "Comb. Bloqué" et le symbole .
- Pour désactiver le verrouillage des touches, maintenez de nouveau la touche  enfoncée jusqu'à ce que le symbole  disparaisse de l'écran.

**Remarque:**

Si vous appuyez sur une touche lorsque les touches sont verrouillées, vous entendez un signal sonore et l'écran affiche une nouvelle fois le message "Comb. Bloqué".

### 16.7 Mains libres

Au cours d'une conversation, vous pouvez activer le haut-parleur intégré du combiné. Ce mode vous permet de poser votre combiné (par exemple sur une table) et de parler en gardant les mains libres.

- Pour activer cette fonction, appuyez sur la touche  au cours d'une conversation. Le symbole  apparaît à l'écran.
- Pour désactiver la fonction et parler de nouveau en mode normal, appuyez de nouveau sur la touche . Le symbole  disparaît.

**Remarque:**

- Assurez-vous que vous avez désactivé le haut-parleur avant de mettre le combiné à votre oreille.
- Vous trouverez des explications pour régler le volume du haut-parleur dans le chapitre 22.2.

### 16.8 Signal flashing

Si un numéro que vous appelez est occupé, vous pouvez, appuyant sur la touche "R"  envoyer un signal flashing. Cette touche est utilisée conjointement aux services spéciaux (par exemple double-appel) qui sont éventuellement fournis par votre fournisseur de téléphonie. Renseignez-vous auprès de votre fournisseur de téléphonie.

Pour utiliser ce service spécial, il vous suffit d'appuyer sur la touche "R"  lorsque la ligne est occupée. L'écran affiche "R".

### 16.9 Rechercher un combiné (fonction Pager)

Vous pouvez rechercher tous les combinés à l'aide de la base. Ils sonnent alors avec une sonnerie spéciale. Ce peut être utile pour rechercher des combinés que vous avez égarés.





Appuyez sur la touche Pager [59] sur le dessous de la base (pendant moins de 5 secondes). Tous les combinés enregistrés et accessibles par la base sonnent pendant 60 secondes environ.

Pour abrégier la recherche, appuyez une nouvelle fois sur la touche [59] de la base ou sur n'importe quelle touche d'un combiné.

**Remarque:** Si vous appuyez sur la touche Pager [59] pendant 5 secondes ou plus, la base revient au mode d'enregistrement.

## 17. Navigation dans le menu

#### Pour régler une option de menu:

- Pour afficher les commandes de menu, appuyez sur la touche "Menu" .
- Pour balayer et faire une recherche dans les options de menu, appuyez de nouveau sur les touches  ou .
- Pour sélectionner un menu, appuyez sur la touche "Select"  dès que le menu souhaité est indiqué avec le curseur.
- Si nécessaire, répétez l'opération.

#### Pour remettre en veille:

Si vous appuyez sur la touche "Retour"  dans un menu souhaité (à l'exception du mode de saisie chiffres et texte), le téléphone revient au niveau de menu précédent.

Pour remettre en veille, appuyez sur la touche .

Le téléphone se remet automatiquement en mode veille à partir de n'importe quel menu si vous n'appuyez sur aucune touche pendant 40 secondes.

### 17.1 Vue d'ensemble du menu

#### Liste App. (liste des appels)

Ajout Rep. (enregistrer un n°)  
Supprimer  
Tout Supp. (rimer)

#### Répertoire

Ajout. Fich  
Modif. Fiche  
Supp. Fiche  
Tout Supp. (rimer)  
Etat Répert. (oire)

### Réglages BS (réglages entre base et combiné)

- Sup. Combiné (supprimer de la base un combiné enregistré)
- Mode Num. (mode de numérotation)
- Temps "flash"
- Modifier PIN
- RAZ Base (rétablir les réglages par défaut de la base)



### Réglage Comb (réglages sur le combiné)

- Alarme (régler réveil)
- Régl. Audio (régler le volume)
- Régl. Mélodie (régler la sonnerie (mélodie et volume))
- Réglage Tona (régler le son des touches)
- Langue (choisir la langue d'affichage de l'écran)
- Nom Combiné (nom du combiné)
- Réponse Auto (réponse automatique aux appels)
- Contraste
- Date & Heure (régler la date et l'heure)
- Select Base (choisir une base)
- RAZ Combiné (rétablir les réglages par défaut du combiné)

### Enregistr. (enregistrer le combiné sur une base)

- Base 1
- Base 2
- Base 3
- Base 4





## 18. Liste des appels (Liste App.)

En cas d'appel, le numéro du correspondant affiche à l'écran (fonction CLIP) lorsqu'il est transmis par son fournisseur de téléphonie et s'il ne l'a pas masqué. Si vous ne répondez pas à un ou plusieurs appels, le symbole  apparaît à l'écran. Si la liste des appels est pleine, le symbole  clignote.

INCONNU - Ce message apparaît lorsque le numéro de téléphone entrant n'est pas transmis par le fournisseur de téléphonie



PRIVE - Ce message apparaît lorsque le correspondant a masqué son numéro.

### 18.1 Consulter et composer les numéros d'appel













- Appuyez sur la touche "Menu" .
- Appuyez sur la touche "Select"  pour sélectionner "Liste App.". Le numéro du dernier appel entrant affiche. (vous pouvez aussi en veille afficher le numéro du dernier appel entrant directement en appuyant sur la touche .)
- Sélectionnez le numéro de téléphone souhaité à l'aide des touches  ou .

- Pour composer un numéro, appuyez sur la touche .









#### Remarque:

Déjà les numéros respectés apparaissent à droite en haut avec le symbole , les numéros qui sont regardés pour la première fois apparaissent avec le symbole .

### 18.2 Intégrer les numéros entrants dans le répertoire (Ajout Rep.)

- Appuyez sur la touche "Menu" .
- Appuyez sur la touche "Select"  pour sélectionner "Liste App.".
- Sélectionnez le numéro souhaité à l'aide des touches  ou .
- Appuyez sur la touche "Plus"  et l'écran indique "Ajout Rep.".
- Appuyez sur la touche "Select"  et tapez le nom. Vous pouvez effacer des lettres mal entrées avec la touche "Effac." .
- Appuyez sur la touche "Suiv." . Le numéro affiche.
- Appuyez sur la touche "Suiv." . Sélectionnez à l'aide des touches  et  la sonnerie que vous souhaitez attribuer au numéro de téléphone.
- Appuyez sur la touche "Sauve"  pour confirmer et terminer la procédure. Le téléphone émet un bip pour confirmer.

### 18.3 Supprimer un numéro ou des numéros de la liste des appels (Supprimer / Tout Supp.)





- Appuyez sur la touche "Menu" .
- Appuyez sur la touche "Select"  pour sélectionner "Liste App.".
- Sélectionnez le numéro souhaité à l'aide des touches  ou .
- Appuyez sur la touche "Plus"  et l'écran indique "Ajout Rep.".
- Sélectionnez "Supprimer" ou "Tout Supp." à l'aide des touches  ou .
- Appuyez sur la touche "Select" . L'écran affiche "Confirmé?".
- Appuyez sur la touche "OK"  pour confirmer. Vous entendez un bip et l'écran affiche le numéro suivant.

## 19. Répertoire











Dans le répertoire intégré du combiné, vous pouvez enregistrer les numéros que vous appelez fréquemment de sorte que vous pouvez passer un appel sans avoir à taper le numéro.

Vous pouvez enregistrer un maximum de 50 numéros de téléphone.



### Consulter et sélectionner les entrées du répertoire

- Appuyez, en mode veille, sur la touche .
- Appuyez de nouveau sur les touches  ou  jusqu'à ce que le nom et le numéro souhaités apparaissent.
- Appuyez sur la touche "Num."  ou la touche  pour sélectionner le numéro.

















### 19.1 Ajouter des entrées dans le répertoire (Ajout. Fiche)

- Appuyez sur la touche "Menu" .
- Sélectionnez "Répertoire" à l'aide des touches  et .
- Appuyez sur la touche "Select" . "Ajout. Fiche" affiche.
- Appuyez sur la touche "Select" . L'écran affiche "Nom ?".
- Tapez le nom souhaité.
- Appuyez sur la touche "Suiv." . L'écran affiche "Numéro ?".
- Indiquez le numéro de téléphone souhaité (max. 20 chiffres).
- Appuyez sur la touche "Suiv." .
- Sélectionnez à l'aide des touches  ou  la sonnerie que vous souhaitez attribuer au numéro de téléphone.
- Appuyez sur la touche "Sauve"  pour confirmer.











#### Remarque:

- Si vous faites une erreur en tapant le numéro de téléphone, vous pouvez corriger avec la touche "Effac." . A chaque fois que vous appuyez sur la touche, le dernier chiffre s'efface.
- **Pause après prise de ligne:** Une pause après prise de ligne est pratique lorsque vous accédez à un serveur vocal, tel que la gestion de votre compte par téléphone. Une pause après prise de ligne offre une temporisation de 3 secondes. Si vous souhaitez ajouter une pause lors de la numérotation d'un numéro de téléphone en mode veille ou lors de l'enregistrement d'un numéro de téléphone, appuyez sur la touche  jusqu'à ce que la lettre P affiche.

### 19.2 Modifier les entrées du répertoire (Modif. Fiche)







- Appuyez sur la touche "Menu" .
- Sélectionnez "Répertoire" à l'aide des touches  et .
- Appuyez sur la touche "Select" . "Ajout. Fiche" affiche.
- Sélectionnez "Modif. Fiche" à l'aide des touches  et .
- Appuyez sur la touche "Select" .
- Sélectionnez l'entrée souhaitée à l'aide des touches  et .
- Appuyez sur la touche "Select"  pour confirmer.
- Si nécessaire, appuyez sur la touche "Effac."  pour supprimer les chiffres. Tapez le nouveau nom.
- Appuyez sur la touche "Suiv."  pour confirmer.
- Modifiez le cas échéant le numéro de téléphone.
- Appuyez sur la touche "Suiv."  pour confirmer.
- Modifiez la sonnerie attribuée éventuellement à l'aide des touches  et .
- Appuyez sur la touche "Sauve"  pour enregistrer. Le combiné émet un bip pour confirmer.

### 19.3 Supprimer une entrée/ toutes les entrées du répertoire (Supp. Fiche / Tout Supp.)

- Appuyez sur la touche "Menu" .
- Sélectionnez "Répertoire" à l'aide des touches  et .
- Appuyez sur la touche "Select" . "Ajout. Fiche" affiche.
- Sélectionnez "Supp. Fiche" ou "Tout Supp." à l'aide des touches  et .
- Appuyez sur la touche "Select" .
- Sélectionnez le cas échéant l'entrée souhaitée à l'aide des touches  et  et appuyez sur la touche "Select"  pour confirmer.
- "Confirmé ?" affiche. Appuyez sur la touche "OK" . Le combiné émet un bip pour confirmer.

### 19.4 Etat répertoire (Etat Répert.)

L'état du répertoire indique le nombre des entrées contenues dans le répertoire. 50 entrées sont possible.









- Appuyez sur la touche "Menu" .
- Sélectionnez "Répertoire" à l'aide des touches  et .
- Appuyez sur la touche "Select" . "Ajout. Fiche" affiche.
- Sélectionnez "Etat Répert." à l'aide des touches  et .
- Appuyez sur la touche "Select" . L'écran affiche par exemple "11/50", ce qui signifie que le répertoire comporte 11 entrées sur 50 possibles.

## 20. Réglages entre la base et le combiné (Réglages BS)

### 20.1 Supprimer un combiné de la base (Sup. Combiné)











Cette fonction vous permet de supprimer un combiné **supplémentaire** enregistré dans la base. Vous devez faire cette action au combiné qui est contenu dans le set.

Vous ne pouvez pas supprimer le combiné livré dans le set.

- Appuyez sur la touche "Menu" .
- Sélectionnez "Réglages BS" à l'aide des touches  et .
- Appuyez sur la touche "Select" . "Sup. Combiné" affiche.
- Appuyez sur la touche "Select" . L'écran affiche "PIN ?".
- Tapez le code PIN actuel (le code PIN par défaut est "0000").
- Appuyez sur la touche "OK" .
- Sélectionnez un combiné à l'aide des touches  ou .
- Appuyez sur la touche "Select"  pour confirmer. Le combiné émet un bip pour confirmer.

## 20.2 Mode de numérotation (Mode Num.)

Ce réglage n'est nécessaire que si votre installation téléphonique le nécessite. Voir la notice d'utilisation de l'installation téléphonique. Vous pouvez modifier le mode de numérotation de la façon suivante:

- Appuyez sur la touche "Menu" .
- Sélectionnez "Réglages BS" à l'aide des touches  et .
- Appuyez sur la touche "Select" . "Sup. Combiné" affiche.
- Sélectionnez "Mode Num." à l'aide des touches  et .
- Appuyez sur la touche "Select" . Le curseur indique le réglage actuel.
- Sélectionnez à l'aide des touches  et  le mode de numérotation souhaité ("Freq Vocales" ou "Decimal").
- Appuyez sur la touche "Sauve" . Vous entendez un signal sonore de confirmation.

### Remarque:











Si vous n'êtes pas sûr de savoir quel mode de numérotation vous devez choisir, adressez-vous à votre fournisseur de téléphonie.

Réglage d'usine: Freq Vocales

## 20.3 TEMPS "flash"

Ce réglage n'est nécessaire que si votre installation téléphonique le nécessite. Voir la notice d'utilisation de l'installation téléphonique.

Vous pouvez modifier la durée du flashing de la façon suivante:









- Appuyez sur la touche "Menu" .
- Sélectionnez "Réglages BS" à l'aide des touches  et .
- Appuyez sur la touche "Select" . "Sup. Combiné" affiche.
- Sélectionnez "Temps "flash"" à l'aide des touches  et .
- Appuyez sur la touche "Select" . L'écran affiche le réglage actuel.
- Sélectionnez "Flash-1" (court) ou "Flash-2" (long) à l'aide des touches  ou .
- Appuyez sur la touche "Sauve" .



Réglage d'usine: Flash-1

## 20.4 Modifier PIN

Cette fonction vous permet de modifier le code PIN de la base.

Le code PIN par défaut est 0000.

- Appuyez sur la touche "Menu" .
- Sélectionnez "Réglages BS" à l'aide des touches  et .
- Appuyez sur la touche "Select" . "Sup. Combiné" affiche.
- Sélectionnez "Modifier PIN" à l'aide des touches  et .
- Appuyez sur la touche "Select" . L'écran affiche "PIN ?".
- Tapez le code PIN actuel.
- Appuyez sur la touche "Suiv." . L'écran affiche "Nouv PIN".
- Indiquez les 4 chiffres de votre nouveau code PIN.









- Appuyez sur la touche "Suiv." . L'écran affiche "Confirmé".
- Indiquez une nouvelle fois les 4 chiffres de votre nouveau code PIN.
- Appuyez sur la touche "Sauve" . Un signal sonore de confirmation retentit. Votre nouveau code PIN est activé.

### Remarque:

**Notez impérativement votre nouveau code PIN.** Si vous perdez votre code PIN, vous ne pouvez plus effectuer de modification nécessitant de taper le code PIN.

## 20.5 Rétablir les réglages par défaut de la base (RAZ Base)













Cette fonction vous permet de rétablir les réglages par défaut de la base.

- Appuyez sur la touche "Menu" .
- Sélectionnez "Réglages BS" à l'aide des touches  et .
- Appuyez sur la touche "Select" . "Sup. Combiné" affiche.
- Sélectionnez "RAZ Base" à l'aide des touches  et .
- Appuyez sur la touche "Select" . L'écran affiche "PIN ?".
- Tapez le code PIN actuel.
- Appuyez sur la touche "R.A.Z." .
- 

## 21. Réglages sur le combiné (Réglage Comb)

### 21.1 Régler réveil (Alarme)



Vous pouvez régler une heure de réveil sur le combiné.

- Appuyez sur la touche "Menu" .
- Sélectionnez "Réglage Comb" à l'aide des touches  et .
- Appuyez sur la touche "Select" . "Alarme" affiche.
- Appuyez sur la touche "Select" . L'écran affiche le réglage actuel.
- Sélectionnez "Off" ou "On" à l'aide des touches  et .
- Appuyez sur la touche "Select" .
- Si vous avez sélectionné "On", la dernière heure de réveil réglée affiche.
  - Indiquez ensuite l'heure de réveil en format 24 heures HH:MM (Heures:Minutes) à l'aide des touches numériques 0 à 9.
  - Appuyez sur la touche "Suiv." . Le combiné émet 1 bip.
  - Sélectionnez "Buzzer On" ou "Buzzer Off" (Mode Snooze activé ou désactivé) à l'aide des touches  et .
  - Appuyez sur la touche "Sauve" .

### Remarque:

- Si vous avez choisi "Buzzer Off", le réveil sonne pendant environ 40 secondes à l'heure de réveil réglée. En appuyant sur n'importe quelle touche, vous pouvez arrêter avant la fin la sonnerie de réveil. Pour arrêter la sonnerie de réveil, vous devez sélectionner le réglage "Off" conformément à la description ci-dessus "Alarme", sinon elle résonne le jour suivant.















- Si vous choisissez "Buzzer On", la sonnerie de réveil retentit toutes les 10 minutes environ jusqu'à ce que les batteries du combiné soient vides. En appuyant sur n'importe quelle touche (sauf la touche ) , vous pouvez arrêter la sonnerie de réveil avant la fin. Au bout de 10 minutes, la sonnerie de réveil retentit de nouveau. Pour arrêter la sonnerie de réveil, appuyez sur la touche , mais elle sonne de nouveau le jour suivant. Pour arrêter complètement la sonnerie de réveil, vous devez sélectionner le réglage "Off" conformément à la description ci-dessus du paragraphe "Alarme".

Réglage d'usine: Off

### 21.2 Régler les volumes (Régl. Audio)













Vous pouvez régler le volume du combiné ou du haut parleur pour les mains libres:



- Appuyez sur la touche "Menu"  .
- Sélectionnez "Réglage Comb" à l'aide des touches  et  .
- Appuyez sur la touche "Select"  . "Alarme" affiche.
- Sélectionnez "Régl. Audio" à l'aide des touches  et  .
- Appuyez sur la touche "Select"  .
- Sélectionnez "Volume HP" (volume haut parleur) ou "Vol Ecoute" (volume combiné) à l'aide des touches  et  .
- Appuyez sur la touche "Select"  . L'écran affiche le réglage actuel.
- Sélectionnez le volume ("Volume 1" à "Volume 5") à l'aide des touches  ou  .
- Appuyez sur la touche "Sauve"  .

Réglage d'usine : pour les deux : Volume 3

### 21.3 Régler la sonnerie (mélodie et volume) (Régl Mélodie)

Vous pouvez sélectionner la sonnerie lors d'un appel venant du réseau téléphonique ("Appel Ext") ainsi que la sonnerie d'un appel venant de la platine de rue ou venant d'autres combinés ("Appel Int") qui sont enregistrés sur la même base et vous pouvez aussi régler le volume.

- Appuyez sur la touche "Menu"  .
- Sélectionnez "Réglage Comb" à l'aide des touches  et  .
- Appuyez sur la touche "Select"  . "Alarme" affiche.
- Sélectionnez "Régl Mélodie" à l'aide des touches  et  .
- Appuyez sur la touche "Select"  .
- Sélectionnez "Appel Int" ou "Appel Ext" à l'aide des touches  ou  .
- Appuyez sur la touche "Select"  .
- Sélectionnez "Mélodie" ou "Volume" à l'aide des touches  et  .
- Appuyez sur la touche "Select"  . L'écran affiche le réglage actuel.

- Sélectionnez à l'aide des touches  ou  une mélodie de 1 à 10 ou régler le volume de 1 à 5 ou coupez-le complètement ("Volume Off"). Pour régler la sonnerie ou le volume, le téléphone joue une mélodie choisie et sonne selon le volume sélectionné.
- Appuyez sur la touche "Sauve"  pour confirmer.

Réglage d'usine :

Mélodie: Appel Ext: Mélodie 1

Appel Int: Mélodie 8

Volume: pour les deux : Volume 3













### 21.4 Régler le son des touches (Réglage Tona)

Son des touches - "Bip Clavier"

Votre combiné peut confirmer chaque pression de touche par un signal sonore. Vous pouvez arrêter le son des touches.

Portée - "Niv. Alarme"

Votre combiné peut prévenir par un signal avertissement s'il ne se trouve pas dans la portée de la base. Vous ne pouvez pas arrêter ce signal.

- Appuyez sur la touche "Menu"  .
- Sélectionnez "Réglage Comb" à l'aide des touches  et  .
- Appuyez sur la touche "Select"  . "Alarme" affiche.
- Sélectionnez "Réglage Tona" à l'aide des touches  et  .
- Appuyez sur la touche "Select"  .
- Sélectionnez "Bip Clavier" ou "Niv. Alarme" à l'aide des touches  et  .
- Appuyez sur la touche "Select"  . L'écran affiche le réglage actuel.
- Sélectionnez "On" ou "Off" à l'aide des touches  ou  pour activer ou désactiver la fonction.
- Appuyez sur la touche "Sauve"  pour confirmer.

Remarque:





- Pour une utilisation normale, il est recommandé d'activer le son des touches. Cela simplifie l'utilisation du téléphone.
- Dans certains cas, un signal sonore retentit lorsque vous appuyez sur une mauvaise touche. Vous ne pouvez pas arrêter ce signal sonore de touches.

Réglage d'usine: pour les deux : On

### 21.5 Choisir la langue d'affichage de l'écran (Langue)

Le combiné propose plusieurs langues prédéfinies : allemand, italien, néerlandais, russe, polonais, anglais, français, espagnol. Vous pouvez modifier la langue des textes d'écran de la façon suivante:

- Appuyez sur la touche "Menu"  .
- Sélectionnez "Réglage Comb" à l'aide des touches  et  .
- Appuyez sur la touche "Select"  . "Alarme" affiche.
- Sélectionnez "Langue" à l'aide des touches  et  .









- Appuyez sur la touche "Select"  . L'écran affiche le réglage actuel.
- Sélectionnez une langue à l'aide des touches  ou  . Chaque langue est affiché dans sa traduction.
- Appuyez sur la touche "Sauve"  . Vous entendez un signal sonore de confirmation.

Réglage d'usine: DEUTSCH (allemand)

### 21.6 Nom du combiné / platine de rue (Nom Combiné)

Le nom par défaut des composants contenus dans le kit est MT 1 (combiné) et MT 2 (platine de rue). Le nom par défaut d'un combiné ou d'une platine de rue après enregistrement est "MT N". Le numéro N = 1 à 5 indique l'ordre dans lequel l'appareil a été enregistré sur la base. Le nom est affiché en veille.

Vous pouvez insérer un nom supplémentaire pour le combiné, donc par ex. à plusieurs combinés vous pouvez reconnaître mieux le cherché :











- Appuyez sur la touche "Menu"  .
- Sélectionnez "Réglage Comb" à l'aide des touches  et  .
- Appuyez sur la touche "Select"  . "Alarme" affiche.
- Sélectionnez "Nom Combiné" à l'aide des touches  et  .
- Appuyez sur la touche "Select"  .
- Tapez le nom du combiné (max. 12 caractères) à l'aide des touches alphanumériques (vous pouvez effacer avec la touche "Effac."  le dernier caractère si nécessaire).
- Appuyez sur la touche "Sauve"  . Vous entendez un signal sonore de confirmation.

#### Remarque:

Si vous appelez en interne un autre combiné, l'écran affiche "Comb. 2" mais pas le nom que vous avez donné.











### 21.7 Réponse automatique aux appels (Réponse Auto)

Cette fonction vous permet de prendre facilement le combiné de la base lors d'un appel sans avoir à appuyer sur une touche pour répondre.

- Appuyez sur la touche "Menu"  .
- Sélectionnez "Réglage Comb" à l'aide des touches  et  .
- Appuyez sur la touche "Select"  . "Alarme" affiche.
- Sélectionnez "Réponse Auto" à l'aide des touches  et  .
- Appuyez sur la touche "Select"  . L'écran affiche le réglage actuel.
- Sélectionnez "On" ou "Off" à l'aide des touches  ou  pour activer ou désactiver la fonction.
- Appuyez sur la touche "Sauve"  . Vous entendez un signal sonore de confirmation.



















Réglage d'usine : On

### 21.8 Régler le contraste d'écran (Contraste)

- Appuyez sur la touche "Menu"  .
- Sélectionnez "Réglage Comb" à l'aide des touches  et  .
- Appuyez sur la touche "Select"  . "Alarme" affiche.
- Sélectionnez "Contraste" à l'aide des touches  et  .
- Appuyez sur la touche "Select"  . L'écran affiche le réglage actuel.
- Sélectionnez une régulation de "00" à "16" à l'aide des touches  ou  .
- Appuyez sur la touche "Sauve"  . Vous entendez un signal sonore de confirmation.

Réglage d'usine : 16







### 21.9 Régler la date et l'heure (Date & Heure)





- Appuyez sur la touche "Menu"  .
- Sélectionnez "Réglage Comb" à l'aide des touches  et  .
- Appuyez sur la touche "Select"  . "Alarme" affiche.
- Sélectionnez "Date & Heure" à l'aide des touches  et  .
- Appuyez sur la touche "Select"  .
- Sélectionnez "Format Date", "Format H.", "Régl. Date" ou "Régl. Heure" à l'aide des touches  ou  .
- Appuyez sur la touche "Select"  . L'écran affiche le réglage actuel.
  - "Format Date"
    - Sélectionnez JJ-MM (jour-mois) ou MM-JJ (mois-jour) à l'aide des touches  ou  .
    - Appuyez sur la touche "Sauve"  .
  - "Format H."
    - Sélectionnez "12H" (12 heures rythme) ou "24H" (24 heures rythme) à l'aide des touches  ou  .
    - Appuyez sur la touche "Sauve"  .
  - "Régl. Date"
    - Tapez la date à l'aide des touches numériques 0 à 9.
    - Appuyez sur la touche "Sauve"  .
  - "Régl. Heure"
    - Tapez la date à l'aide des touches numériques 0 à 9.
    - Appuyez sur la touche "Sauve"  .

Réglage d'usine : Date: JJ-MM/ Heure: 24H

### 21.10 Choisir une base (Select Base)

Cette fonction vous permet de choisir une base enregistrée sur le combiné (il est possible d'enregistrer un maximum de 4 stations sur un combiné).









- Appuyez sur la touche "Menu"  .
- Sélectionnez "Réglage Comb" à l'aide des touches  et  .
- Appuyez sur la touche "Select"  . "Alarme" affiche.
- Sélectionnez "Select Base" à l'aide des touches  et  .

- Appuyez sur la touche "Select"  . L'écran affiche la base actuelle.
- Sélectionnez la base souhaitée à l'aide des touches  ou  .
- Appuyez sur la touche "Select"  . Si vous choisissez une base qui n'existe pas, un signal sonore retentit. Après un bref instant, un signal sonore retentit pour confirmer.

**Remarque:**

Le combiné fonctionne uniquement avec la base sur laquelle il a été enregistré en dernier ou uniquement avec la base qui a été sélectionnée.









### 21.11 Rétablir les réglages par défaut du combiné (RAZ Combiné)

- Appuyez sur la touche "Menu"  .
- Sélectionnez "Réglage Comb" à l'aide des touches  et  .
- Appuyez sur la touche "Select"  . "Alarme" affiche.
- Sélectionnez "RAZ Combiné" à l'aide des touches  et  .
- Appuyez sur la touche "Select"  . L'écran affiche "PIN ?".
- Tapez le code PIN actuel.
- Appuyez sur la touche "R.A.Z."  . Si le code PIN tapé est reconnu valide, tous les réglages par défaut du combiné sont rétablis. Dans le cas contraire, un signal sonore retentit et les réglages ne sont pas changés. Après la remise à l'état initial, le combiné se remet en veille.

## 22. Enregistrer le combiné sur une base (Registration)

Le combiné fourni est déjà enregistré sous le numéro MT1. Vous pouvez enregistrer au total 5 combinés / platines de rue sur une base (voir chapitre 27 "Accessoires optionnels").

Un combiné peut être enregistré sur 4 stations de base au maximum.

- Maintenez enfoncée la touche Pager [59] sur le dessous de la base pendant 5 secondes ou plus.
- Appuyez sur la touche "Menu"  .
- Sélectionnez "Registration" à l'aide des touches  et  .
- Appuyez sur la touche "Select"  .
- Choisissez à l'aide des touches  ou  entre "Base 1" à "Base 4", c'est-à-dire que vous indiquez un des quatre emplacements de mémoire possibles.
- Appuyez sur la touche "Select"  .
- Dès que la base a été trouvée et que le combiné est enregistré, une invite vous demande de taper le code PIN (code PIN par défaut 0000).
- Appuyez sur la touche "Select"  . Après vérification de validité du code PIN, le signal sonore d'enregistrement retentit et la base donne un numéro pour le combiné. Si le code PIN indiqué est erroné, un signal sonore retentit et le combiné revient à son état précédent. Lorsque la

base n'est pas trouvée, le combiné se comporte comme s'il était hors de portée

**Remarque:**

- Un combiné supprimé peut être de nouveau enregistré sur une base conformément à l'explication ci-dessus.
- Pour enregistrer sur une autre base un combiné déjà enregistré, il suffit de procéder avec les autres bases conformément à l'explication ci-dessus.
- Le combiné fonctionne uniquement avec la base sur laquelle il a été enregistré en dernier ou uniquement avec la base qui a été sélectionnée (voir le chapitre 22.10).



## 23. Passer des appels avec plusieurs combinés

Lorsque plusieurs combinés sont enregistrés sur la même base, vous pouvez passer des appels internes, transférer des appels externes entre les combinés enregistrés et mettre en conférence.

### 23.1 Appel interne



- Appuyez sur la touche  . L'écran affiche:



- Tapez le numéro du combiné que vous souhaitez appeler (par exemple "3" pour le combiné 3). Si le numéro que vous avez tapé est correct, le combiné appelé sonne et l'écran affiche par exemple "Comb. 3".
- Avec la touche  , votre interlocuteur peut prendre l'appel interne.
- Pour terminer la conversation, appuyez sur la touche  .

**Remarque:**

Si un appel externe sonne pendant une conversation avec la platine de rue pendant un appel interne, l'écran affiche le numéro de téléphone du correspondant et deux sonneries courtes de double-appel retentissent.

- Appuyez sur la touche  pour terminer l'appel interne. Peu de temps après, vos téléphones sonnent lors d'un appel entrant.
- Prenez ensuite l'appel externe avec la touche  .

Il n'est pas possible d'appeler une platine de rue depuis un combiné.

### 23.2 Transférer des appels entre les combinés

Vous pouvez transférer un appel externe entre les combinés qui sont enregistrés sur la même base.





Appuyez sur la touche  pendant l'appel externe. Tapez le numéro du combiné sur lequel vous souhaitez transférer l'appel.

Si le correspondant appelé souhaite répondre, il appuie sur la touche  pour parler avec vous. Vous pouvez alors l'informer de l'appel entrant.

Si le correspondant appelé souhaite prendre l'appel externe, appuyez sur la touche  ou remettez le combiné dans la base pour terminer le transfert.

### 23.3 Mettre en Conférence

Si vous souhaitez tenir une conversation externe et interne à la fois, vous pouvez mettre en conférence de la façon suivante:

1. Pendant un appel externe, appuyez sur la touche  et tapez le numéro du combiné souhaité.
2. L'interlocuteur appelé appuie sur la touche  pour répondre.
3. L'interlocuteur appelé appuie sur la touche  pour démarrer la conversation en conférence.
4. Chacun des deux combinés peut quitter la conférence en appuyant sur la touche .

#### Remarque:

Si un combiné quitte la conférence, les autres combinés peuvent la poursuivre.

## 24. Présentation du numéro en cas de double-appel

Si vous contractez le service double-appel auprès de votre fournisseur de téléphonie, le combiné indique le nom et le numéro du deuxième appel entrant pendant que vous parlez.

- Appuyez sur la touche "R"  pour prendre le deuxième appel.
- Si vous appuyez sur la touche "R" , vous pouvez poursuivre la conversation avec le premier correspondant.

#### Remarque:

Si vous avez transféré un appel externe sur un autre combiné, la fonction double-appel ne peut pas être utilisée pour le deuxième combiné.

## 25. Remplacer les piles et les batteries

### 25.1 Platine de rue

Si, après avoir appuyé sur le bouton de la sonnette, la sonnerie retentit faiblement et/ou aucune communication n'est possible, il est nécessaire de remplacer les piles de la platine de rue.

- Retirez la vis Torx [23] du trou [12] avec la clé Torx fournie [24].
- Retirez par le haut la platine de rue [1] du support [15].
- Ouvrez le compartiment des piles [13] de la platine de rue en faisant glisser le couvercle [11] vers le bas.
- Retirez et jetez les piles usagées.
- Mettez 2 piles alcalines LR14 (C), 1,5 V dans le compartiment à piles en veillant à la bonne polarité. La platine de rue sonne une fois.
- Refermez le couvercle du compartiment à piles.
- Remettez la platine de rue sur le support. Revissez la vis Torx sur la platine de rue.

### 25.2 Combiné

- Si les batteries du combiné se déchargent trop vite, il faut les remplacer: Ouvrez le compartiment à piles [53] du combiné [39] en faisant glisser le couvercle [55] vers le bas.
- Retirez et jetez les batteries usagées.
- Mettez 2 batteries Ni-MH AAA, 1,2 V; 600 mAh dans le compartiment à piles en veillant à la bonne polarité. Refermez le couvercle du compartiment à piles.

## 26. Entretien et nettoyage

- Les appareils ne demandent aucun entretien: C'est pourquoi, vous ne devez jamais les ouvrir.
- Vérifiez régulièrement la sécurité technique et le fonctionnement de l'appareil.
- Avant le nettoyage, débranchez les adaptateurs de la prise de courant.
- Nettoyage extérieur des appareils uniquement avec un pinceau ou un chiffon doux légèrement humidifié.

## 27. Accessoires optionnels

- Combiné TF04M avec station de charge, n° de réf. 34235
- Module relais RE05, n° de réf. 34232
- Protection contre les intempéries TFWS1 pour la platine de rue, n° de réf. 34237

## 28. Élimination



Ne jetez pas les emballages, les piles usagées et les appareils dans les ordures ménagères. Déposez-les dans des points de collecte prévus pour le recyclage. Renseignez-vous auprès de votre mairie pour connaître la déchetterie ou le point de collecte pour le recyclage les plus proches de chez vous.

## 29. Déclaration de conformité



Nous, la société INDEXA GmbH, Paul-Böhringer-Str. 3, 74229 Oedheim, Allemagne, déclarons par la présente que le produit TF04 Set est conforme aux spécifications fondamentales et aux autres prescriptions applicables de la directive européenne 1999/5/CE. Vous trouverez la déclaration de conformité de ce produit sur le site Internet [www.indexa.de](http://www.indexa.de).

Cet appareil est prévu pour une prise de téléphone analogique sur réseau allemand, autrichien, suisse ou luxembourgeois, italien ou néerlandais.

### 30. Garantie

En plus des principes de garantie légaux, le fabricant assure au client une GARANTIE DE DEUX ANS à compter de la date d'achat, selon les principes définis ci-après (à justifier avec le ticket de caisse). Cette garantie s'applique uniquement en cas d'utilisation de l'unité dans des conditions de vie normales au sein de foyers privés. Vos droits légaux ne sont pas restreints par cette garantie.

La garantie n'est valable qu'en cas de problèmes matériels et de fabrication, et se limite à la réparation ou au remplacement des parties défectueuses. La garantie ne s'applique, dans tous les cas, qu'à hauteur du prix usuel de l'unité. La garantie ne s'applique pas aux pièces d'usure, aux batteries ou piles. Cette garantie n'est valable que lorsque les consignes d'utilisation et d'entretien sont respectées. Sont exclus de la garantie les dommages liés à des abus, à des mauvaises utilisations, à des effets extérieurs, à la poussière, à la saleté, à l'eau ou à des conditions ambiantes anormales ainsi que à des dommages causés par une surtension, les batteries, les piles ou une alimentation inadaptée. La garantie ne peut s'appliquer en cas de réparations ou interventions assurées par des personnes non autorisées, d'utilisation avec des accessoires ou de pièces supplémentaires, ou de systèmes non compatibles avec l'unité. Pendant la période de garantie, merci

de renvoyer la pièce défectueuse, correctement emballée, au distributeur responsable.

Veillez procéder à des retours en port payé. Les envois qui ne sont pas en port payé ne seront pas acceptés. Les réparations ne peuvent être effectuées que si l'appareil est accompagné d'une description détaillée du problème. Veuillez envoyer uniquement des appareils bien emballés et complets. Une fois la période de garantie terminée, les réparations sont payantes et ne sont pas toujours possibles. Les prestations de garantie ne donnent nullement lieu à une prolongation du délai de garantie ni à une nouvelle période de garantie. Le délai de garantie pour les pièces de rechange posées expire en même temps que le délai de garantie de l'ensemble de l'appareil. Sauf lorsque la responsabilité est prévue par un texte de loi, les recours en cas de dommages matériels ou de blessures occasionnés par le dysfonctionnement ou le mauvais fonctionnement de l'unité seront exclus.

Indexa GmbH  
Paul-Böhringer-Str. 3  
74229 Oedheim  
Allemagne  
www.indexa.de

### 31. Résoudre les problèmes

Anomalie	Cause	Solution
Le combiné ne réagit pas, ou l'écran n'affiche rien	Le combiné n'est pas allumé	Allumez le combiné
	Les batteries du combiné sont mal placées	Placez les batteries en veillant à la bonne polarité
	Les batteries sont vides. Il se peut que la base ne soit pas correctement alimentée en courant.	Branchez correctement le chargeur sur la prise de courant du secteur et rechargez complètement les batteries
	Les batteries du combiné sont usées	Mettez de nouvelles batteries en veillant à la bonne polarité
Le combiné réagit uniquement avec un bip à la pression d'une touche	Mauvaise connexion entre les contacts de charge du combiné et la base	Nettoyez les contacts de charge
	Les touches sont verrouillées	Déverrouillez les touches
Le combiné affiche "Recherche..."	La base n'est pas alimentée en courant	Branchez correctement le chargeur de la base
	La distance entre la base et le combiné est trop importante ou les murs empêchent la transmission radio	Modifiez la position de la base et/ou du combiné
	Perturbation de la liaison radio	Eteignez les émetteurs radio et les appareils provoquant des perturbations
		Modifiez la disposition des appareils
Le combiné n'a pas été enregistré sur la base	Enregistrez le combiné sur la base.	
La platine de rue ne sonne pas lorsqu'on appuie sur le bouton de sonnette	La platine de rue n'est pas alimentée en courant	Insérez des batteries en parfait état en veillant à la bonne polarité et branchez la platine de rue correctement sur une alimentation en courant de 12 V DC

<b>Anomalie</b>	<b>Cause</b>	<b>Solution</b>
Le combiné ne réagit pas à la sonnette bien qu'il y ait contact avec la base et que l'on entende le signal sonore de la platine de rue	La distance entre la platine de rue et la base est trop importante ou les murs empêchent la transmission radio	Modifiez la position de la platine de rue et/ou de la base
	La platine de rue n'a pas été enregistrée sur la base	Enregistrez la platine de rue sur la base.
Après avoir appuyé sur le bouton de sonnette, la sonnerie ne retentit sur la platine de rue que faiblement ou la communication n'est pas possible	Les batteries de la platine de rue sont usagées	Mettez des batteries neuves en veillant à la bonne polarité
L'ouvre-porte électrique ne peut pas être activé	Vous n'avez pas appuyé assez longtemps sur la touche dièse [45]	Maintenez la touche dièse [45] enfoncée pendant au moins 3 secondes
	Le branchement de l'ouvre-porte est incorrect et l'alimentation en courant est trop faible	Branchez l'ouvre-porte correctement (voir chapitre 8.2)
La durée de fonctionnement des batteries du combiné est trop courte	Si la durée de fonctionnement des batteries est en permanence trop courte, cela signifie que les batteries doivent être remplacées	Mettez de nouvelles batteries en veillant à la bonne polarité
	Les batteries mises en place ne conviennent pas	Mettez de nouvelles batteries en veillant à la bonne polarité
Pas de signal sonore de numérotation	La base n'est pas correctement raccordée au réseau téléphonique	Branchez correctement le câble de téléphone et éventuellement l'adaptateur TAE
	La base n'est pas alimentée en courant	Branchez correctement la base sur le courant de secteur
Le combiné ne sonne pas	La sonnerie a été désactivée	Activez la sonnerie
Le numéro de téléphone du correspondant ne s'affiche pas	Vous n'avez pas demandé le service de présentation des numéros à votre fournisseur de téléphonie	Demandez le service de présentation des numéros à votre fournisseur de téléphonie
	Le correspondant masque ses coordonnées	-
	Le numéro de téléphone est reçu avec un délai dans le temps	Laissez sonner le combiné plusieurs fois

## Gebruiksaanwijzing

### Inhoud

1. Inleiding .....	Pagina 39	17. Navigatie door het menu .....	Pagina 47
2. Gebruik volgens de voorschriften .....	Pagina 39	18. Lijst met ontvangen oproppen .....	Pagina 48
3. Omvang van de levering .....	Pagina 40	19. Telefoonboek .....	Pagina 48
4. Uitrusting .....	Pagina 40	20. Instellingen tussen basisstation en handset .....	Pagina 49
5. Technische gegevens .....	Pagina 41	21. Instellingen op de handset .....	Pagina 50
6. Veiligheidsaanwijzingen .....	Pagina 41	22. Handset bij een basisstation aanmelden .....	Pagina 52
7. Plaatsing van de apparaten .....	Pagina 42	23. Oproepen met verschillende handsets uitvoeren .....	Pagina 53
8. Montage en aansluiting .....	Pagina 42	24. Oproep herkennen bij aankloppen .....	Pagina 53
9. Ingebruikneming .....	Pagina 43	25. Batterijen vervangen .....	Pagina 53
10. Handset in- en uitschakelen .....	Pagina 44	26. Onderhoud en reiniging .....	Pagina 54
11. Basisinstellingen .....	Pagina 44	27. Optionele accessoires .....	Pagina 54
12. Andere handsets aanmelden .....	Pagina 44	28. Afvalverwijdering .....	Pagina 54
13. Bereik .....	Pagina 44	29. Conformiteitsverklaring .....	Pagina 54
14. Werking deurintercom .....	Pagina 44	30. Garantie .....	Pagina 54
15. Beschrijving van de toetsen/display .....	Pagina 45	32. Storingen verhelpen .....	Pagina 55
16. Basisfuncties .....	Pagina 46		

### 1. Inleiding

Lees deze gebruiksaanwijzing s.v.p. volledig en zorgvuldig door en klap daarbij pagina 3 met de afbeeldingen uit. De gebruiksaanwijzing behoort bij dit product en bevat belangrijke aanwijzingen voor de ingebruikneming en het gebruik.

Let steeds op alle veiligheidsaanwijzingen. Als u vragen hebt of onzeker bent over het gebruik van de apparaten, vraag dan advies aan een deskundige. Bewaar deze gebruiksaanwijzing zorgvuldig en geef die indien nodig door aan derden.

### 2. Gebruik volgens de voorschriften

De draadloze deurintercom TF04 Set bestaat uit een intercom TF04T, een handset TF04M met een basisstation TF04B en een nettransformator, evenals een relaismodule RE 05.

Wanneer op de intercom op de bel wordt gedrukt, klinkt op de handset een beltoon. Wanneer de handset van het basisstation wordt genomen of op de toets op de handset wordt gedrukt, is een gesprek tussen de intercom en de handset mogelijk - beide componenten beschikken namelijk over een handsfree-functie.

Wanneer het basisstation met de meegeleverde telefoonkabel op een analoge telefoonaansluiting wordt aangesloten, kan de handset als draadloze DECT-telefoon worden gebruikt.

De draadloze deurintercom kan met drie andere handsets TF04M worden

uitgebreid. Tussen alle handsets kan intern getelefoneerd worden. De installatie maakt gebruik van de DECT/GAP-standaard. Compatibiliteit met componenten van andere fabrikanten is echter niet gegarandeerd. In combinatie met componenten van andere merken werkt de deur opener niet. De intercom is geschikt voor opbouwmontage. Het is weervast (veiligheidsklasse IP 44) en bijgevolg geschikt voor montage op een beschermde plaats buiten.

Bescherm de relaismodule, de handset met het basisstation en de nettransformator tegen vocht en natheid. De intercom werkt ofwel met 2 stuks LR14 (C), 1,5 V batterijen (niet meegeleverd) of met een geschikte 12 V DC-adaptor (gestabiliseerd, min. 300 mA, niet meegeleverd).

Bij gebruik via een geschikte 12 V DC-adaptor kan een elektrisch intercom (12 V DC - niet meegeleverd) via de meegeleverde relaismodule op de intercom aangesloten worden. Door een druk op de toets van de handset kan deze geactiveerd worden.

De stroomvoorziening van het basisstation geschiedt via de meegeleverde nettransformator 7,5 V DC, aangesloten op de netstroom 230 V~, 50 Hz. De handset werkt met twee oplaadbare Ni-MH batterijen. Deze worden automatisch opgeladen wanneer de handset op het basisstation staat.

Elk ander gebruik van of wijziging aan de apparaten geldt als niet volgens de voorschriften en heeft wezenlijke risico's op ongelukken. De producent is niet aansprakelijk voor schade, die door onbedoeld gebruik of verkeerde bediening worden veroorzaakt.

Dit apparaat is niet geschikt om te worden gebruikt door personen (inclusief kinderen) met beperkte fysieke, sensorische of geestelijke vermogens of met gebrek aan ervaring en/of kennis, tenzij zij onder toezicht staan van een persoon die voor hun veiligheid verantwoordelijk is of van hem aanwijzingen hebben gekregen, hoe ze het apparaat moeten gebruiken. Men dient erop toe te zien, dat kinderen niet met het apparaat spelen.

### 3. Omvang van de levering

- Intercom
- Houder
- Bevestigingsmateriaal voor intercom
- Reservenaaflatje
- Torx-sleutel
- Handset
- 2 stuks AAA Ni-MH batterijen
- Basisstation
- Nettransformator 7,5 V DC voor basisstation
- Relaismodule
- Telefoonkabel
- TAE-adapter
- Gebruiksaanwijzing

### 4. Uitrusting

#### Intercom TF04T (zie afb. A)

- |    |                             |
|----|-----------------------------|
| 1  | Intercom                    |
| 2  | Luidspreker                 |
| 3  | Beltoets met naamplaatje    |
| 4  | Bevestiging voor houder     |
| 5  | Rubberen afdekking          |
| 6  | Kunststof afdekking         |
| 7  | Klem 12 V DC +              |
| 8  | Klem 12 V DC -              |
| 9  | Klem CTRL (relaissturing +) |
| 10 | Klem SGND (relaissturing -) |
| 11 | Deksel batterijvak          |
| 12 | Gat voor veiligheidsschroef |
| 13 | Batterijvak                 |
| 14 | Microfoon                   |
| 15 | Houder                      |
| 16 | Montage-opening             |
| 17 | Bevestiging                 |
| 18 | Kabelopening                |
| 19 | Gat voor Torx-schroef       |

- |    |                     |
|----|---------------------|
| 20 | Plug                |
| 21 | Schroef             |
| 22 | Reserve naamplaatje |
| 23 | Torx-schroef        |
| 24 | Torx-sleutel        |

#### Relaismodule RE 05 (zie afb. A)

- |    |                                 |
|----|---------------------------------|
| 25 | Relaismodule                    |
| 26 | Montage-opening                 |
| 27 | Gat voor schroef deksel         |
| 28 | Timer                           |
| 29 | NC/NO-omschakelaar              |
| 30 | Klem SGND                       |
| 31 | Klem CTRL                       |
| 32 | Kabelopening                    |
| 33 | Klem POWER (bedrijfsspanning +) |
| 34 | Klem PGND (bedrijfsspanning -)  |
| 35 | Klem gat +                      |
| 36 | Klem gat -                      |
| 37 | Deksel van relaismodule         |
| 38 | Schroef deksel                  |

#### Handset TF04M (zie afb. B)

- |    |   |
|----|---|
| 39 | Handset   |
| 40 | Luidspreker   |
| 41 | Display   |
| 42 | Toets Nummerherhaling / Terug   |
| 43 | Toets rechts/links/onder/boven/<br>Nummerherhaling / INT / Telefoonboek / LSD |
| 44 | Toets Einde   |
| 45 | Toets hekje   |
| 46 | Microfoon   |
| 47 | Laadcontacten   |
| 48 | Toets sterretje   |
| 49 | Numerieke toetsen 0 tot 9 / alfabetische toetsen A tot Z<br>en andere tekens  |
| 50 | Toets Kiezen / Handsfree  |
| 51 | Toets Menu / Kiezen   |
| 52 | Luidspreker   |
| 53 | Batterijvak   |
| 54 | Batterij  |
| 55 | Deksel batterijvak  |

#### Basisstation TF04B (zie afb. B)

- |    |               |
|----|---------------|
| 56 | Basis         |
| 57 | Laadcontacten |



58	Luidspreker
59	Paging-toets
60	Aansluiting nettransformator
61	Aansluiting telefoonkabel
62	Telefoonkabel
63	TAE-adapter (specifiek per land)
64	Nettransformator

## 5. Technische gegevens

### Intercom TF04T

Stroomvoorziening	12 V $\equiv$ DC (gestabiliseerd, min. 300 mA excl. stroomverbruik van de deuropener) of 2 stuks LR14 (C), 1,5 V alkalische batterijen
Stroomopname	max. 0,8 mA/12 V DC (rust) max. 200 mA/12 V DC (werking)
Zendfrequentie	1880 - 1900 MHz
Zendvermogen	< 250 mW
Radiomodulatie	GFSK
Zendbereik naar basisstation	tot 30 m in gebouwen, tot 200 m in openlucht
Bedrijfstemperatuur	-20° C tot + 50° C (opmerking: onder 0° C kan het draadloze bereik verminderen)
Beschermingsklasse	IP 44
Afmetingen behuizing	60 x 175 x 34 mm
Gewicht	ca. 156 g

### Handset TF04M

Stroomvoorziening	2x Ni-MH batterijen AAA, 1,2 V; 600 mAh
Laadspanning via basisstation	Eerste laadduur 15 uur
Stand-by	tot 180 uur
Gesprekstijd	tot 8 uur
Zendbereik naar basisstation	tot 30 m in gebouwen, tot 200 m buiten
Geluidsmodulatie	GFSK
Bedrijfstemperatuur	$\pm$ 0° C tot + 40° C
Afmetingen behuizing	48 x 159 x 29 mm
Gewicht	ca. 132 g

### Basisstation TF04B

Bedrijfsspanning	7,5 V $\equiv$ DC (nettransformator)
Stroomopname	max. 300 mA
Bedrijfstemperatuur	$\pm$ 0° C tot + 40° C
Afmetingen behuizing	115 x 115 x 68 mm

### Nettransformator

Stroomvoorziening	230 V $\sim$ 50 Hz, max. 200 mA
Stroomuitgang	7,5 V $\equiv$ DC, 300 mA, 2.25 VA
Toepassing	enkel binnenshuis

### Relaismodule RE 05

Bedrijfsspanning	12 V $\equiv$ DC, max. 60 mA
Schakelvermogen relais	30 V $\equiv$ DC, max. 10 A
Schakeltijd	1 tot 9 seconden, instelbaar
Afmetingen behuizing	83 x 58 x 33 mm
Toepassing	enkel binnenshuis

## 6. Veiligheidsaanwijzingen

De volgende aanwijzingen dienen uw veiligheid en tevredenheid bij het gebruik van het apparaat. Let erop dat het veronachtzamen van deze veiligheidsaanwijzingen tot aanzienlijke ongevalrisico's kan leiden.

**⚠ Gevaar!** Bij veronachtzaming van deze aanwijzing bestaat er gevaar voor leven en gezondheid.

- Laat kleine kinderen niet zonder toezicht met het apparaat, verpakkingsmateriaal of onderdelen spelen! Anders dreigt levensgevaar door verstikking!
- Beschadig bij boorwerkzaamheden en bij het bevestigen geen leidingen voor gas, stroom, water of telecommunicatie! Anders dreigt levens- of verwondingsgevaar!
- Wees voorzichtig met de leidingen! Verplaats deze zo, dat ze niet kunnen worden beschadigd en dat men er niet over kan struikelen. Trek de kabels niet over scherpe randen, en druk of klem ze niet ergens af. Anders dreigt levens- en verwondingsgevaar!
- Verhinder, dat de nettransformatoren (behalve intercom: beschermingsklasse IP 44) met vocht in aanraking komen en doop de apparaten niet in het water! Anders dreigt levensgevaar!
- Gebruik de handset niet in een vochtige omgeving of in een omgeving met ontploffingsgevaar. Anders dreigt levensgevaar!
- Gebruik het basisstation uitsluitend met de meegeleverde nettransformator en de andere toestellen uitsluitend met de juiste stroomvoorziening. Vooral eer u de toestellen op de netstroom aansluit, controleert u of deze volgens de voorschriften 230 V  $\sim$ , 50 Hz bedraagt en van een zekering volgens de voorschriften is voorzien. Anders dreigt er levensgevaar!
- Gebruik in de handset enkel oplaadbare batterijen van hetzelfde type, en geen niet-oplaadbare batterijen. Let op de juiste plaatsing van de polen. Anders deigt er levensgevaar, gevaar voor letsel en loopt u het risico het toestel te beschadigen!

- Let erop dat de batterijen en accu's niet kortgesloten worden en werp ze niet in het vuur. Bovendien mogen ze niet worden geopend. Deze batterijen mogen niet opgeladen worden. Mogelijk levensgevaar door explosiegevaar!
- Lekkende of beschadigde accu's of batterijen kunnen bij contact de huid aantasten - gebruik in dat geval geschikte beschermende handschoenen.
- De werking van medische toestellen kan beïnvloed worden. Let op de technische voorwaarden van de desbetreffende omgeving, bijv. een dokterspraktijk. Anders dreigt levensgevaar!
- Wees ervan bewust dat de handset een onaangenaam gezoem in hoorapparaten kan veroorzaken.

**⚠ Let op!** Bij veronachtzaming van deze aanwijzing kan er schade aan voorwerpen ontstaan.

- Stel de apparaten niet bloot aan de nabijheid van vuur, hitte of langdurige inwerking van hoge temperaturen!
- Bescherm de apparaten tegen sterke mechanische belastingen en schokken!
- Bescherm de apparaten tegen sterke magnetische of elektrische velden!
- Gebruik de apparaten alleen met de geleverde originele delen of originele onderdelen!
- Controleer voor de montage en de ingebruikneming de levering op beschadigingen en volledigheid!
- Koppel bij langer niet-gebruiken van het apparaat steeds de nettransformatoren af van het stopcontact.
- Sluit geen beschadigd apparaat (bijv. transportschade) aan. Vraag bij twijfel uw klantendienst om raad. Reparaties en operaties aan de apparaten mogen alleen door deskundigen worden gedaan.

**ⓘ Tip!** Als u deze aanwijzing opvolgt, verkrijgt u optimale resultaten.

- Dit systeem produceert en gebruikt radiosignalen. Als de apparaten niet volgens de gebruiksaanwijzing worden geïnstalleerd en gebruikt, kan dit een storing van andere apparaten tot gevolg hebben, resp. kunnen deze door andere apparaten worden gestoord. Probeer zulke storingen te vermijden door de plaats van de apparaten te veranderen.

## 7. Plaatsing van de apparaten

Voordat u de camera monteert, plant u eerst de montageplaats. Controleer vandaaruit voor de montage de functie van de camera en de radio-verbinding.

Let op de volgende punten:

### Intercom:

- Monteer de intercom op een zodanige hoogte, dat een gesprek mogelijk is. Let daarbij op de positie van de microfoon en van de luidspreker: monteer beide ongeveer ter hoogte van het hoofd van de gemiddelde bezoeker. Bovendien moet de belknop gemakkelijk bereikbaar zijn.
- Wanneer u de intercom buiten wenst te monteren, moet de plaats van de montage indien mogelijk tegen directe regen worden beschermd.
- Bij een externe stroomvoorziening door een nettransformator of bij de aansluiting van een deuropener dient u voor een geschikte opening te zorgen om de nodige kabels naar montageplaats te leiden, aangezien zowel de nettransformator als de relaismodule enkel binnenshuis geplaatst mogen worden. Gebruik een aansluitkabel met een doorsnede van 0,2 - 0,7 mm<sup>2</sup>.

### Basisstation

- Het maximale bereik van de draadloze verbinding bedraagt max. 200 m bij visueel contact tussen intercom en basisstation en tussen het basisstation en de handset. Binnen bedraagt de bereik door muren (vooral uit gewapend beton) en plafonds aanzienlijk minder (ongeveer 30 m). Ook stalen oppervlakken, bijv. koelkast, stellingen en beslagen spiegels verminderen de draadloze verbinding.
- De draadloze verbinding kan beïnvloed worden door sterke elektrische velden en andere radioapparatuur. Zorg voor voldoende afstand met magnetrons, gsm's, andere radiotoestellen, elektrische motoren en krachtstroomleidingen.
- Plaats het basisstation op een vlak en stevig oppervlak, het best ca. 1 m boven de grond (betere ontvangstvoorwaarden).
- Plaats het basisstation op een geschikte centrale plaats in de woning, bijv. in de gang. Zorg ervoor dat de bel overal in de woning hoorbaar is.
- Zorg ervoor dat er zich binnen de reikwijdte van de kabel van de nettransformator een stopcontact voor de stroomvoorziening bevindt.

## 8. Montage en aansluiting

### 8.1 Intercom

#### Naamplaatje invullen

- Trek de beltoets [3] voorzichtig van de intercom [1].
- Neem het naamplaatje voorzichtig met een klein mes uit de beltoets.
- Vul het naamplaatje in.
- Plaats het naamplaatje terug.
- Druk de beltoets opnieuw in de intercom.

#### Montage bij werking op batterijen

- Houd de houder [15] op de gewenste plaats vast en markeer de twee te boren gaten door de montage-openingen [16].

- Boor de twee gaten.
- Bevestig de houder met de meegeleverde schroeven [21] en evt. met de pluggen [20] op de gewenste plaats van de montage.
- Open het batterijvak [13] van de intercom door het deksel ervan [11] naar beneden te schuiven.
- Leg twee LR14 (C), 1,5 V alkalische batterijen met de juiste pool naar boven in het batterijvak. De intercom geeft een geluidssignaal.
- Sluit het batterijvak weer af met het deksel.
- Schuif de intercom op de houder.
- Schroef met de meegeleverde Torx-sleutel [24] de Torx-schroeven [23] door de opening [19] vast in het gat [12].

#### Montage bij werking op 12 V

- Houd de houder [15] op de gewenste plaats vast en markeer de twee te boren gaten door de montage-openingen [16]. Zorg ervoor dat op de plaats van de montage net achter de kabelopening [18] een opening voor de verbindingkabel voorhanden is.
- Boor de twee gaten.
- Bevestig de houder met de meegeleverde schroeven [21] en evt. met de pluggen [20] op de plaats van de montage.
- Verwijder de rubberen afdichting [5] van de intercom.
- Leid de uiteinden van de aansluitkabel zoals op afb. C (12 V voorziening) resp. afb. D (12 V voorziening en deuropener) door de opening in de wand en door de kabelopening [18].
- Sluit de uiteinden op de klemmen van de intercom aan zoals op afb. C resp. D.
- Druk de rubberen afdichting weer op de intercom en steek daarbij de kabels door de gleuf in de afdichting.
- Schuif de intercom op de houder.
- Schroef met de meegeleverde Torx-sleutel [24] de Torx-schroeven [23] door de opening [19] vast in het gat [12].

### **8.2 Optionele aansluiting van de relaismodule en een deuropener (zie afb. D)**

- Draai de vier schroeven van het deksel [38] uit de relaismodule.
- Verwijder het deksel [37] van de relaismodule.
- Steek de aangesloten kabels door het gat [32] in de relaismodule.
- Sluit de uiteinden van de kabel aan op de desbetreffende klemmen PGND [34], POWER [33], CTRL [31] en SGND [30].
- Sluit de twee uiteinden van de kabel aan op een geschikte 12 V DC stroomvoorziening en op de klemmen PGND [34] en POWER [33] in de relaismodule.
- Verbind met een kabelader de klem POWER [33] en de klem LOCK+ [35] in de relaismodule.

- Steek de kabel door de opening [32] van de relaismodule en verbind daarmee de klem PGND [34] in de relaismodule met een van de klemmen van de deuropener.
- Steek een kabel door de opening [32] van de relaismodule en verbind daarmee de klem LOCK- [36] in de relaismodule met de andere klem van de deuropener door een kabel.
- Zet de NO-NC-omschakelaar [29] op NO.
- Door met een kleine schroevendraaier aan de timer [28] te draaien, kunt u een periode tussen 1 sec. en ca. 9 sec. instellen. Wanneer u minstens 3 sec. op de toets met het hekje [45] duwt, ontgrendelt u de deuropener voor de ingestelde periode. De bezoeker kan tijdens deze periode de deur openen.
- Schroef het deksel weer op de relaismodule.

### **8.3 Basisstation / Handset**

- Wanneer u de telefoonfunctie wenst te gebruiken, verbindt u met de telefoonkabel [62] de aansluiting voor de telefoonkabel [61] op het basisstation met de telefoonaansluiting in uw woning. Gebruik daartoe evt. de TAE-adapter [63].
- Sluit de laagspanningsstekker van de meegeleverde nettransformator [64] op de aansluiting voor de nettransformator [60] op het basisstation aan.
- Zet het basisstation op de gewenste plaats.
- Schuif het deksel van het batterijvak [55] van de handset [39].
- Plaats de twee meegeleverde AAA Ni-MH batterijen met de juiste pool naar boven in het batterijvak [53] van de handset.
- Schuif het deksel van het batterijvak weer op de handset.
- Plaats de handset zo op het basisstation dat de laadcontacten [47] van de handset in aanraking komen met de laadcontacten [57] van het basisstation.

## **9. Ingebruikneming**

- Sluit de nettransformator van het basisstation op de stroomvoorziening aan. De handset piept tweemaal.
- De batterijen van de handset beginnen automatisch op te laden wanneer u deze op het aangesloten basisstation plaatst. Laat de batterijen 15 uur opladen voor de handset in gebruik te nemen. Let op de weergave van de batterij op het display [41] (drie zwarte balkjes = batterijen zijn vol, één zwart balkje = batterijen zijn bijna leeg). Vervang de batterijen wanneer deze na het opladen hun volledige opslagcapaciteit niet meer halen. Wanneer u de handset op het basisstation plaatst, schakelt deze automatisch aan.

- Sluit evt. de 12 V voorziening van de intercom aan. De intercom geeft tweemaal een signaal, daarna belt de handset.
  - Neem de handset uit het basisstation.
  - Plaats het opnieuw op het basisstation.
- De draadloze deurintercom is nu klaar voor gebruik.

## 10. Handset in- en uitschakelen

Wanneer de handset uitgeschakeld is en u het op het basisstation plaatst, schakelt deze automatisch in.

De toetsen en het display lichten op zodra de handset van het basisstation wordt genomen of wanneer u een toets indrukt. De verlichting gaat automatisch wanneer ca. 10 sec. geen toets wordt ingedrukt.

Om de handset in ruststand in- of uit te schakelen, gaat u als volgt te werk:

1. Om de handset in te schakelen, houdt u de toets  ingedrukt tot het display wordt ingeschakeld. Terwijl de handset het basisstation zoekt, knippert het symbool voor de signaalsterkte en verschijnt op het display:



Wanneer de handset het basisstation heeft gevonden, schakelt deze naar de ruststand. Op het display verschijnt de naam van de handset, symbolen voor de signaalsterkte en voor de batterij, de datum en de tijd. Wanneer de handset het basisstation niet vindt, gedraagt de handset zich alsof het zich buiten het bereik van het basisstation bevindt.

**Opmerking:** Wanneer de batterijspanning heel laag is en u de handset op het basisstation plaatst, wordt op het display aangegeven dat de batterijen opladen.

**LAAD DE HANDSET VOLLEDIG OP VOOR GEBRUIK.**

2. Om de handset uit te schakelen, houdt u de toets  ingedrukt tot het display uitgaat









## 11. Basisinstellingen

- o Taal instellen: zie hoofdstuk 21.5; fabrieksinstelling: Duits
- o Datum en tijd instellen: zie hoofdstuk 21.9
- o Beltoon instellen (melodie en geluidsniveau): zie hoofdstuk 21.3
- o Geluidsniveau van de gesprekspartner instellen: zie hoofdstuk 21.2

## 12. Andere handsets aanmelden

De meegeleverde handset is al met nummer MT1 aangemeld.

Op een basisstation kunt u in totaal 4 handsets aansluiten (zie hoofdstuk 27 "Extra toebehoren").

- Houd de paging-toets onderaan het basisstation 5 seconden of langer ingedrukt.
- Druk op de toets "Menu" .
- Druk meerdere keren op de toets  of  om "Aanmelden" te kiezen.
- Druk op de toets "OK" .
- Kies met de toets  of  "Basis 1" tot "Basis 4", d.w.z. wijs aan de basis een van de vier mogelijke geheugenplaatsen toe.
- Druk op de toets "OK" .
- Zodra het basisstation wordt gevonden en de handset succesvol is aangemeld, voert u de pincode in (fabriekmatig ingesteld op 0000).
- Druk op de toets "OK" . De pincode wordt gecontroleerd, hierna volgt de registratietoon en wijst het basisstation een nummer toe aan de handset. Wanneer de ingevoerde pincode fout is, krijgt u een waarschuwingstoon en keert de handset terug naar de vorige toestand. Wanneer het basisstation niet gevonden kan worden, gedraagt de handset zich alsof het geen bereik heeft.

## 13. Bereik

Het bereik van de draadloze verbinding hangt van verschillende factoren af. In het ideale geval - bij vrij zicht (tussen de intercom en het basisstation en tussen het basisstation en de handset) - is tot 200 m haalbaar, binnenshuis daarentegen slechts 30 m.

Dit bereik kan echter niet gegarandeerd worden aangezien deze negatief kan worden beïnvloed door omstandigheden ter plaatse.

Het bereik kan bijv. door de volgende invloeden beperkt worden:



- muren en plafonds, vooral van gewapend beton of metaal;
- vensters met een coating (bijv. om energie te besparen), radiatoren, spiegels, metalen oppervlakken;
- elektrische leidingen en elektronische apparatuur (bijv. elektrische motoren, magnetron);
- toestellen met dezelfde of een gelijksoortige radiofrequentie.

De sterkte van het ontvangen signaal wordt bovenaan links op het display weergegeven [41] met het symbool  :

knipperend symbool = slecht of ontbrekend signaal  
 continu symbool = goede verbinding

## 14. Werking deurintercom

- Wanneer de beltoets [3] wordt ingedrukt, belt zowel de intercom als alle aangemelde handsets, max. één minuut, en op het display verschijnt bijv. "HS2 roept op".
- Om met de bezoeker te spreken, neemt u de handset uit het basisstation of drukt u op de toets .

- Om het gesprek te beëindigen, drukt u op de toets  of plaatst u de handset weer op het basisstation.
- Wanneer op de intercom een deuropener is aangesloten, kunt u de deur ontgrendelen door ca. 4 seconden de toets  met het hekje in te drukken.
- Wanneer een bezoeker op de beltoets drukt terwijl u een telefoongesprek voert, hoort u een kloppend geluid. U kunt het gesprek met de bezoeker via de intercom echter niet aannemen. Wanneer een ander handset is aangemeld, rinkelt dat en kunt u zo met de bezoeker spreken.

## 15. Beschrijving van de toetsen / display

### 15.1 Functies van de toetsen



**Kiezen/Luidspreker [50]**

opbellen/een oproep aannemen; toets activeert de luidspreker, wanneer deze tijdens een gesprek wordt ingedrukt



**Einde/Aan/Uit [44]**

een gesprek beëindigen; door lang in drukken wordt de telefoon in- of uitgeschakeld



**Menu-toets [51]**

opent in ruststand de menufuncties; bevestigt keuze en actie; flash invoeren



**Nummerherhaling/terug [42]**

nummerherhaling; een stap terug in het menu; de microfoon uitschakelen tijdens het gesprek; een verkeerde invoer verwijderen



**Navigatietoets/andere functies [43]**

 naar boven/lijst met oproepen [65]

in lijsten en menu-opties naar boven bladeren; het geluidsniveau van de hoorn/luidspreker tijdens een gesprek verhogen; lijst met oproepen openen.

 naar beneden/telefoonboek [66]

in lijsten en menu-opties naar beneden bladeren; het geluidsniveau van de hoorn/luidspreker tijdens een gesprek verminderen; het telefoonboek openen

 INT-toets [67]

een interne oproep naar een ander handset uitvoeren; een binnenkomende oproep naar een andere handset doorschakelen; een conferentiegesprek met een externe telefoon en een interne handset organiseren

 **Nummerherhaling [68]**

de lijst voor nummerherhaling openen; een pauze invoegen wanneer u vooraf een nummer kiest



**Sterretje [48]**

Toetsblokkering in-/uitschakelen; conferentie organiseren



**Hekje [45]**

Deuropener activeren

### 0-9

**Cijfers 0-9 / Letters van A-Z / Tekens**

Toekenning toetsen:

Touche	Signe dans une séquence indiquée				
0	espace	&	/	.	
1	-	1	@	_	
2	A	B	C	2	
3	D	E	F	3	
4	G	H	I	4	
5	J	K	L	5	
6	M	N	O	6	
7	P	Q	R	S	7
8	T	U	V	8	
9	W	X	Y	Z	9

### 15.2 Symbolen op het display

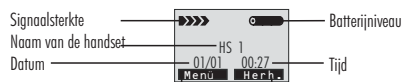

Dit veld geeft de actuele functie van de linkertoets  [51]

Dit veld geeft de actuele functie van de rechtertoets  [42]

#### Extrasymbolen:

 geeft aan dat de lijn bezet is

 geeft aan dat één of meerdere oproepen niet werden beantwoord; wanneer het symbool knippert, is de lijst met oproepen vol



 geeft aan dat de handsfree functie geactiveerd is

 geeft aan dat de toetsblokkering actief is





## 16. Basisfuncties

Alle beschrijvingen in deze gebruiksaanwijzing gelden voor de handset in ruststand. Om de ruststand in te stellen, drukt u op de toets .

### 16.1 Opbellen

- Neem de handset uit het basisstation.
- Druk op de toets . Op het display verschijnt het symbool  en de duur, hoe lang de telefoon opgenomen is in uren:minuten:seconden, de handset is nu niet meer in ruststand.
- Voer een telefoonnummer in.
- Om de oproep te beëindigen, drukt u ofwel op de toets , ofwel plaatst u de handset weer op het basisstation.



Het gewenste nummer kunt u ook in ruststand invoeren. Zo kunt u correcties aanbrengen voordat u het nummer kiest. Ga als volgt te werk:

- Neem de handset van het basisstation.
- Voer een telefoonnummer in. Wanneer uw telefoon over deze functie beschikt, kunt u ook de toets  indrukken om een pauze in te voeren - op het display verschijnt "P".
- Controleer het nummer. Wanneer u bij het invoeren een fout heeft gemaakt, drukt u op de toets "Verw."  om de laatst ingevoerde cijfers te wissen.
- Wanneer het telefoonnummer correct wordt weergegeven, drukt u op de toets .
- De handset belt nu het telefoonnummer.
- Om de oproep te beëindigen, drukt u ofwel op de toets , ofwel plaatst u de handset weer op het basisstation.

### 16.2 Een oproep aannemen



Wanneer u een oproep ontvangt, wordt deze op het display weergegeven en gaat de telefoon over.

Wanneer de opbeller geïdentificeerd kan worden, verschijnt het telefoonnummer op het display.

- Om de oproep aan te nemen, drukt u op de toets . Wanneer u het antwoordapparaat heeft ingeschakeld, neemt u de handset gewoon van het basisstation om de oproep aan te nemen.
- Om de oproep te beëindigen, drukt u ofwel op de toets , ofwel plaatst u de handset weer op het basisstation. Daarna geeft het display de duur van de oproep weer.

### 16.3 Microfoon uitschakelen

Tijdens een gesprek kunt u de microfoon van de handset kortstondig uitschakelen zodat uw gesprekspartner u niet kan horen - u wilt bijvoorbeeld iemand anders in de kamer iets zeggen wat uw gesprekspartner niet mag horen.

- Om uw microfoon uit te schakelen, drukt u tijdens het gesprek op de toets  "Mute". Op het display verschijnt "Mute".
- Om de microfoon weer in te schakelen, drukt u nogmaals op de toets "Mute" .

### 16.4 Geluidsniveau instellen

Tijdens een gesprek kunt u met de toets  of  het geluidsniveau van de handset (of van de luidspreker bij handsfree) instellen van "Hoor vol 1" tot "Hoor vol 5". Het gekozen geluidsniveau wordt op het display weergegeven. U kunt het geluidsniveau ook instellen in het menu onder "Geluiden".

### 16.5 Nummerherhaling



- Druk in ruststand op de toets  of op de toets "NH" .
- Het display toont het laatst gekozen nummer.
- Druk op de toets  om het nummer te kiezen.

Uw telefoon slaat de 10 laatst gekozen nummers in een lijst op.

#### Opmerking:





- Wanneer geen nummers werden gevonden, wordt "Leer" aangegeven.
- Wanneer de lijst met gekozen nummers vol is, wordt het oudste nummer in de lijst automatisch gewist wanneer een nieuw nummer wordt gekozen.

#### Een nummer in de lijst gekozen nummers zoeken en kiezen

- Om door de lijst te bladeren, drukt u verschillende keren op de toets  of  tot u het gewenste nummer heeft gevonden.

#### Invoer op de lijst met gekozen nummers beheren

De nummers uit de lijst met gekozen nummers kunt u in het telefoonboek opnemen of uit de lijst wissen.

- Kies het gewenste nummer.
- Druk op de toets "Meer" .
- Kies met de toetsen  en  een van de volgende opties:
  - Nr opslaan: neemt het nummer in het telefoonboek op. Vul de invoer in het telefoonboek aan door te beginnen bij stap 4, hoofdstuk 19.2 (het nummer is al in het gepaste veld ingevoerd). Wissen: wist het gekozen nummer.
  - Alle wissen: wist de hele lijst met gekozen nummers.
- Om het proces te beëindigen, drukt u op de toets "Terug" .

#### Opmerking:

Wanneer u de optie "Wis" of "Wis alles" heeft gekozen, krijgt u de vraag "Bevesti?" om het wissen te bevestigen. Hiertoe drukt u op de toets "OK",  om te annuleren op de toets "Stop" .

### 16.6 Toetsblokkering

Wanneer u deze functie kiest, worden alle toetsen geblokkeerd. Oproepen kunt u echter met de toets aannemen. Wanneer u ophangt, schakelt de telefoon de toetsblokkering weer in. Deze functie is handig om te vermijden dat toetsen per ongeluk worden ingedrukt.

- Om de toetsblokkering in te schakelen, houdt u in ruststand de toets ingedrukt tot op het display "HS geblokk" en het symbool verschijnt.
- Om de toetsblokkering uit te schakelen, houdt u de toets opnieuw ingedrukt tot het symbool op het display verdwijnt.

#### Opmerking:

Wanneer de toetsblokkering is ingeschakeld en u op een toets duwt, hoort u een waarschuwingston en verschijnt op het display nogmaals de mededeling "HS geblokk".

### 16.7 Handsfree

Tijdens een gesprek kunt u de geïntegreerde luidspreker in de handset inschakelen. In deze modus kunt u uw telefoon gewoon neerleggen (bijv. op een tafel) en toch verderspreken.

- Om de functie in te schakelen, drukt u tijdens een gesprek op de toets . Het symbool verschijnt op het display.
- Om de functie uit te schakelen en in de normale modus verder te spreken, drukt u nogmaals op de toets . Het symbool verdwijnt.

#### Opmerkingen:

- Verzeker u ervan dat u de luidspreker heeft uitgeschakeld voordat u de handset tegen uw oor houdt.
- Aanwijzingen voor de instelling van het geluidsniveau van de luidspreker vindt u in hoofdstuk 22.2.

### 16.8 Flashsignaal

Wanneer een nummer bezet is, kunt u een flashsignaal zenden door te drukken op de toets "R" . Deze toets wordt gebruikt in combinatie met speciale diensten (bijv. aankloppen), die uw provider eventueel ter beschikking stelt. Meer details krijgt u van uw telefoonmaatschappij.

Om de genoemde speciale diensten te gebruiken, drukt u op de toets "R" wanneer de lijn bezet is. Op het display verschijnt "R".

### 16.9 Handset zoeken (paging-functie)

Met behulp van het basisstation kunt u alle handsets zoeken. Deze gaan over en verspreiden een aangepast signaal. Dat kan handig zijn om verloren handsets te zoeken.

- Druk op de paging-toets [59] onderaan het basisstation (korter dan 5 seconden). Alle handsets die het basisstation kan bereiken en die ook aangemeld zijn, gaan gedurende ca. 60 seconden over.
- Om het zoeken eerder te beëindigen, drukt u nogmaals op de toets

- [59] op het basisstation of op een willekeurige toets op een handset.

#### Opmerking:

Wanneer u de paging-toets [59] 5 seconden of langer ingedrukt houdt, schakelt het basisstation om naar de aanmeldmodus.

## 17. Navigatie door het menu

Om een menu-item in te stellen:

- Druk op de toets "Menü" om de menu-items te zien.
- Om door de menu-items te bladeren, drukt u meermaals op de toets of .
- Om een menu-item te kiezen, drukt u op de toets "OK" , wanneer de cursor voor het gewenste menu-item staat.
- Indien nodig herhaalt u deze stappen.

#### Om naar de ruststand terug te keren:

Wanneer u in een willekeurig menu op de toets "Terug" drukt (met uitzondering van de cijfer- of tekst invoermodus), keert de telefoon terug naar het vorige menu.

Om terug te keren naar de ruststand, drukt u op de toets .

De telefoon keert automatisch uit het menu terug naar de ruststand wanneer u binnen de 40 seconden niet op een toets drukt.

### 17.1 Overzicht van het menu

#### Caller ID (Lijst met ontvangen oproepen)

Nr. opslaan/ wis/ wis alles  
Telefoonboek  
Toeroegen  
Wijzig  
Wis  
Wis alles  
Tel bk overz

#### Basis (Instellingen tussen basisstation en handset)

Afm handset (Handset van het basisstation afmelden)  
Kiesmodus  
Flash  
wijzig PIN  
Reset basis (Basisstation resetten naar fabrieksinstelling)

#### Handset (Instellingen op handset)

Wekker  
Geluiden  
Bel  
Toontjes  
Taal

Handset naam  
Auto aann (Automatisch opnemen)  
Contrast  
Tijd & datum  
Select basis  
HS reset

#### Aanmelden

Basis 1 / Basis 2 / Basis 3 / Basis 4





### 18. Lijst met ontvangen oproepen

Bij een oproep wordt het nummer van de opbeller op het display weergegeven (CLIP-functie), wanneer dat door de provider wordt doorgegeven en de bellende partij dat niet verhindert. Wanneer u één of meerdere oproepen niet beantwoordt, verschijnt dit symbool ↵ op het display. Wanneer de lijst met ontvangen oproepen vol is, knippert het symbool ↵.

ONBEKEND - deze mededeling verschijnt wanneer de provider het nummer niet verstrekt.













PRIVÉ - deze mededeling verschijnt wanneer de opbeller verhindert dat zijn nummer zichtbaar wordt.

#### 18.1 Nummers bekijken en kiezen

- Druk op de toets "Menü" .
- Druk op de toets "OK" , om "Caller ID" te kiezen.
- Het nummer van de laatste opbeller wordt weergegeven. (U kunt het nummer van de laatste opbeller ook direct openen door in ruststand te drukken op de toets )
- Kies het gewenste nummer met de toets  of .
- Om een nummer te kiezen, drukt u op de toets .









**Opmerking:** Al bekeken nummers verschijnen bovenaan rechts met het symbool ↑, nummers die u voor het eerst bekijkt, krijgen het symbool ↵.

#### 18.2 Ontvangen oproepen in het telefoonboek opnemen

- Druk op de toets "Menü" .
- Druk op de toets "OK" , om "Caller ID" te kiezen.
- Kies het gewenste nummer met de toets  of .
- Druk op de toets "Meer" , er verschijnt "Nr. opslaan".
- Druk op de toets "OK" , en voer de naam in.
- Verkeerd ingevoerde letters kunt u wissen met de toets "Wis." .
- Druk op de toets "Volgen" . Het nummer verschijnt.
- Druk op de toets "Volgen" . Kies met de toets  en  de beltoon die u aan het nummer wil toekennen.
- Druk op de toets "Bewaar"  om te bevestigen en het proces te beëindigen. De telefoon piept eenmaal ter bevestiging.

**Opmerking:** Wanneer het telefoonnummer al in het telefoonboek werd opgenomen, schakelt de telefoon uit na de laatste bevestiging.

#### 18.3 Eén of alle nummers uit de lijst met ontvangen oproepen wissen (Löschen bzw. Alle löschen.)





- Druk op de toets "Menü" .
- Druk op de toets "OK" , om "Caller ID" te kiezen.
- Kies het gewenste nummer met de toets  of .
- Druk op de toets "Meer" , er verschijnt "Nr. opslaan".
- Kies met de toets  of  "Wis" resp. "Wiss alles".
- Druk op de toets "OK" . Op het display verschijnt "Bevesti".
- Druk op de toets "OK"  ter bevestiging. U hoort een pieptoon en het display toont het volgende nummer.

### 19. Telefoonboek











In het geïntegreerde telefoonboek van de handset kunt u vaak gebruikte nummers opslaan, zodat u een oproep kunt doen zonder het nummer te moeten invoeren.

U kunt max. 50 telefoonnummers opslaan.

Gegevens in het telefoonboek bekijken en kiezen

- Druk in ruststand op de toets .
- Druk meermaals op de toets  of  tot de gewenste naam met het bijbehorende nummer verschijnt.
- Druk op de toets "OK"  of op de toets  om het nummer te kiezen.

#### 19.1 Gegevens aan het telefoonboek toevoegen

- Druk op de toets "Menü" .
- Kies met de toets  en  "Telefoonboek".
- Druk op de toets "OK" . Er verschijnt "Toevoegen".
- Druk nogmaals op de toets "OK" . Op het display verschijnt "Naam?".
- Voer de gewenste naam in (zie tabel in hoofdstuk 16.1).
- Druk op "Volgen"  ter bevestiging. Op het display wordt "Nummer?" weergegeven.
- Voer het gewenste nummer in (max. 20 karakters).
- Druk op "Volgen"  ter bevestiging.
- Kies met de toetsen  of  de beltoon die u aan het nummer wil toekennen.
- Druk op de toets "Bewaar"  ter bevestiging.

















**Opmerking:**

- Wanneer u bij de invoer van het nummer een fout maakt, kunt u dat met de toets "Wissen"  corrigeren. Telkens wanneer u op de toets drukt, wordt het laatste cijfer gewist.



- Kiespauze: Een kiespauze is handig wanneer u op 'interactive voice response' stoot, bijv. bij telefonisch bankieren. Een kiespauze geeft een vertraging van 3 seconden. Wanneer u bij het kiezen van een nummer in ruststand of bij het opslaan van een nummer een pauze wil invoeren, drukt u op de toets  tot de letter R verschijnt.

### **19.2 Gegevens in het telefoonboek wijzigen (Ändern)**

- Druk op de toets "Menü" .
- Kies met de toets  en  "Telefoonboek".
- Druk op de toets "OK" . Er verschijnt "Toevoegen".
- Kies met de toets  en  "Wijzig".
- Druk op de toets "OK" .
- Kies met de toetsen  en  de gewenste invoer.
- Druk op de toets "OK"  ter bevestiging.
- Indien nodig drukt u op de toets "Wis"  om letters te wissen. Voer dan de nieuwe naam in.
- Druk op "Volgen"  ter bevestiging.
- Wijzig eventueel het nummer.
- Druk op "Volgen"  ter bevestiging.
- Wijzig eventueel met de toetsen  of  de beltoon die u aan het nummer wil toekennen.
- Druk op de toets "Bewaar"  ter bevestiging.

### **19.3 Eén of alle items uit het telefoonboek wissen (Löschen Alle löschen.)**

- Druk op de toets "Menü" .
- Kies met de toets  en  "Telefoonboek".
- Druk op de toets "OK" . Er verschijnt "Toevoegen".
- Kies met de toets  en  "Wis" of "Wis alles".
- Druk op de toets "OK" .
- Kies eventueel met de toetsen  en  de gewenste invoer.
- Druk op de toets "OK"  ter bevestiging. Er verschijnt "Bevesti.?"
- Druk op "OK"  ter bevestiging. De handset piept ter bevestiging.

### **19.4 Status telefoonboek**

De status van het telefoonboek geeft het aantal aanwezige items weer. Er zijn maximum 50 items mogelijk.

- Druk op de toets "Menü" .
- Kies met de toets  en  "Telefoonboek".
- Druk op de toets "OK" . Er verschijnt "Toevoegen".
- Kies met de toets  en  "Tel bk overz".
- Druk op de toets "OK" . Er verschijnt bijv. "11/50", dat betekent dat er in het telefoonboek 11 van de 50 mogelijke records zijn.

## **20. Instellingen tussen basisstation en handset ell.)**

### **20.1 Handset bij het basisstation afmelden**

Met deze functie kunt u een extra bij het basisstation aangemeld handset (TF04M) afmelden. Dat doet u op de meegeleverde handset. De meegeleverde handset kunt u niet afmelden.

- Druk op de toets "Menü" .
- Kies met de toets  en  "Basis".
- Druk op de toets "OK" . Er verschijnt "Afm handset".
- Druk op de toets "OK" . Op het display verschijnt "PIN?".
- Voer de huidige pincode in (de in de fabriek ingestelde code is "0000").
- Druk op de toets "OK" .
- Kies met de toetsen  of  een handset (Handset 1 tot Handset 5).
- Druk op de toets "OK"  ter bevestiging. De handset piept ter bevestiging.

### **20.2 Keuzemodus**

Deze instelling is enkel nodig wanneer uw telefooninstallatie dat vereist (zie gebruiksaanwijzing van uw telefooninstallatie).

De kiesmodus kunt u als volgt wijzigen:

- Druk op de toets "Menü" .
- Kies met de toets  en  "Basis".
- Druk op de toets "OK" . Er verschijnt "Afm handset".
- Kies met de toets  of  "Kiesmodus".
- Druk op de toets "OK" . De cursor toont de actuele instelling.
- Kies met de toetsen  en  de gewenste kiesmodus ("Toon" of "Puls").
- Druk op de toets "Bewaar" . U hoort een bevestigingstoon.

Opmerking:

Gelieve contact op te nemen met uw plaatselijke service-provider wanneer u niet zeker weet welke keuzemodus u moet kiezen.

Fabrieksinstelling: Toon

### **20.3 Flashtijd**

Deze instelling is enkel nodig wanneer uw telefooninstallatie dat vereist (zie gebruiksaanwijzing van uw telefooninstallatie).

De flashtijd kunt u als volgt wijzigen:

- Druk op de toets "Menü" .
- Kies met de toets  en  "Basis".
- Druk op de toets "OK" . Er verschijnt "Afm handset".
- Kies met de toets  of  "Flash".
- Druk op de toets "OK" . De cursor toont de actuele instelling.
- Kies met de toets  of  "Flash-1" (kort) of "Flash-2" (lang).

- Druk op de toets "Bewaar" . U hoort een bevestigingston.

Fabrieksinstelling: Flash-1

#### **20.4 Pincode wijzigen**

Met deze functie kunt u de pincode van het basisstation wijzigen. De in de fabriek ingestelde pincode is 0000.

- Druk op de toets "Menü" .
- Kies met de toets  en  "Basis".
- Druk op de toets "OK" . Er verschijnt "Afm handset".
- Kies met de toets  of  "wijzig PIN".
- Druk op de toets "OK" . Er verschijnt "PIN?".
- Voer de huidige pincode in.
- Druk op de toets "Volgen" . Er verschijnt "Nwe PIN".
- Voer de 4 cijfers van uw nieuwe pincode in.
- Druk op de toets "Volgen" . Er verschijnt "Bevesti".
- Voer nogmaals de 4 cijfers van uw nieuwe pincode in.
- Druk op de toets "Bewaar" . Er verschijnt een bevestigingston.



Uw nieuwe pincode is nu actief.

Opmerking:

**Onthoud te allen tijde uw nieuwe pincode.** Wanneer u deze verliest, kunt u aan het toestel geen wijzigingen meer uitvoeren waarbij de pincode moet worden ingevoerd.

#### **20.5 Basisstation resetten naar fabrieksinstelling**









Met deze functie kunt u het basisstation naar de fabrieksinstelling resetten.





- Druk op de toets "Menü" .
- Kies met de toets  en  "Basis".
- Druk op de toets "OK" . Er verschijnt "Afm handset".
- Kies met de toets  of  "Reset basis".
- Druk op de toets "OK" . Er verschijnt "PIN?".
- Voer de huidige pincode in.
- Druk op de toets "Reset" .

## **21. Instellingen op de handset**

### **21.1 Wekker instellen (Alarm)**

Op de handset kunt u een wekker instellen.

- Druk op de toets "Menü" .
- Kies met de toets  en  "Handset".
- Druk op de toets "OK" . Er verschijnt "Wekker".
- Druk op de toets "OK" . De cursor geeft de actuele instelling weer.
- Kies met de toets  en  "Uit" of "Aan".
- Druk op de toets "OK" .
- Wanneer u AAN heeft gekozen, wordt de laatst ingevoerde wektijd weergegeven.

- Voer nu met de numerieke toetsen 0 tot 9 de wektijd in 24-uur-formaat UU:MM (uur:minuten) in.
- Druk op de toets "Volgen" . De handset piept vervolgens.
- Kies met de toetsen  en  "Snooze aan" of "Snooze uit" (Sluimermodus in- of uitgeschakeld).
- Druk op de toets "Bewaar" .











Opmerkingen:

- Voer nogmaals de 4 cijfers van uw nieuwe pincode in.
- Wanneer u "Snooze uit" heeft gekozen, klinkt ca. 40 seconden een wektoon. Door op een willekeurige toets te drukken, kunt u deze wektoon vroeger beëindigen. Om de wektoon uit te zetten, kiest u (zoals hierboven beschreven) onder "Alarm" de instelling "Aus", anders wordt u ook de volgende dag gewekt.
- Wanneer u "Snooze aan" kiest, klinkt de wektoon ca. om de 10 minuten, tot de batterijen van de handset leeg zijn. Door op een willekeurige toets te drukken, kunt u deze wektoon eerder stopzetten, maar na 10 minuten volgt een nieuwe wektoon. Om de wektoon uit te zetten, drukt u op de toets, maar u wordt ook de volgende dag weer gewekt. Om de wektoon volledig uit te schakelen, kiest u (zoals hierboven beschreven) onder "Wekker" de instelling "Uit".

Fabrieksinstelling: UIT

### **21.2 Geluidsniveau instellen**

















U kunt het geluidsniveau van de handset of van de luidspreker bij handsfree instellen:

- Druk op de toets "Menü" .
- Kies met de toets  en  "Handset".
- Druk op de toets "OK" . Er verschijnt "Wekker".
- Kies met de toets  of  "Geluiden".
- Druk op de toets "OK" .
- Kies met de toets  en  "LS volume" (Geluidsniveau luidspreker) of "Hoorn vol." (Geluidsniveau handset).
- Druk op de toets "OK" . Het display geeft de actuele instelling weer.
- Kies met de toetsen  of  het geluidsniveau ("Volume 1" tot "Volume 5").
- Druk op de toets "Bewaar" .

Fabrieksinstelling: voor beide niveau 3

### **21.3 Beltoon instellen (melodie en geluidsvolume)**

U kunt zowel de beltoon bij een binnenkomende oproep vanaf het telefoonnetwerk ("Extern") als de beltoon bij een oproep vanaf de intercom of van andere handsets ("Intern"), die bij hetzelfde basisstation zijn aangemeld, kiezen en het geluidsniveau ervan instellen.

- Druk op de toets "Menü" .
- Kies met de toets  en  "Handset".
- Druk op de toets "OK" . Er verschijnt "Wekker".
- Kies met de toets  of  "Bel".
- Druk op de toets "OK" .
- Kies met de toets  of  "Intern" of "Extern".
- Druk op de toets "OK" .
- Kies met de toets  of  "Melodie" of "Volume".
- Druk op de toets "OK" . De cursor geeft de actuele instelling weer.
- Kies met de toets  of  een beltoon van "Melodie 1" tot "Melodie 10" of stel het geluidsniveau van "Stufe 1" tot "Stufe 5" in of volledig uit (instelling "Uit"). Bij het instellen van de melodie of van het geluidsniveau speelt de telefoon de gekozen melodie of rinkelt hij met het gekozen geluidsniveau.
- Druk op de toets "Bewaar"  ter bevestiging.

Fabrieksinstelling:

Melodie:	Beltoon Extern:	Melodie 1
	Beltoon Intern:	Melodie 8
	Geluidsniveau voor beide:	Stufe 3

#### **21.4 Toetstoon in- en uitschakelen**

Toetstoon:

Uw handset kan elke druk op een toets met een toon bevestigen. Deze toetstoon kunt u uitschakelen.

Bereik:

De handset laat een waarschuwingstoon horen wanneer het zich buiten de bereik van het basisstation bevindt. Deze waarschuwingstoon kunt u uitschakelen.

- Druk op de toets "Menü" .
- Kies met de toets  en  "Handset".
- Druk op de toets "OK" . Er verschijnt "Wekker".
- Kies met de toets  of  "Toontjes".
- Druk op de toets "OK" .
- Kies met de toets  of  "Toets" of "Bereik" aus.
- Druk op de toets "OK" . De cursor geeft de actuele instelling weer.
- Kies met de toetsen  of  "Uit" of "Aan" om de functie in of uit te schakelen.
- Druk op de toets "Bewaar" .

Opmerkingen:

- Bij standaard gebruik wordt aangeraden om de toetstoon in te schakelen.
- Dat vereenvoudigt de bediening van de telefoon.
- In enkele gevallen wordt een waarschuwingstoon gegeven wanneer een verkeerde toets wordt ingedrukt. Deze waarschuwingstoon kunt u niet uitschakelen bij "Toets".

Fabrieksinstelling: Toets: Aan Bereik: Aan

#### **21.5 Taal op het display kiezen**

De handset ondersteunt verschillende vooraf ingestelde talen: Duits, Italiaans, Nederlands, Russisch, Pools, Engels, Frans, Spaans. De taal van de teksten op het display kunt u als volgt wijzigen:

- Druk op de toets "Menü" .
- Kies met de toets  en  "Handset".
- Druk op de toets "OK" . Er verschijnt "Wekker".
- Kies met de toets  of  "Taal".
- Druk op de toets "OK" . De cursor geeft de actuele instelling weer.
- Kies met de toets  of  de taal. Elke taal wordt in haar eigen taal weergegeven
- Druk op de toets "Bewaar" . U hoort een bevestigingstoon.

Fabrieksinstelling: DEUTSCH

#### **21.6 Naam van de handset / intercom**

De naam, die in de fabriek aan de componenten uit de set wordt gegeven, is HS 1 (handset) en HS 2 (intercom). De naam, die in de fabriek aan een handset of een intercom wordt gegeven na de registratie, is "HS N". De nummers N = 1 tot 5 geven de volgorde waarin welk toestel op het basisstation werd geregistreerd. In ruststand wordt de naam weergegeven.

U kunt een extra naam voor de handset invoeren zodat u bijv. bij verschillende telefoonhoorns de gezochte hoorn beter herkent:

- Druk op de toets "Menü" .
- Kies met de toets  en  "Handset".
- Druk op de toets "OK" . Er verschijnt "Wekker".
- Kies met de toets  of  "Handset naam".
- Voer de naam van de handset (max. 12 karakters) met de alfanumerieke toetsen in (met de toets "Wissen."  kunt u indien nodig het laatste karakter wissen).
- Druk op de toets "Bewaar" . U hoort een bevestigingstoon.

Opmerking:

Wanneer u intern een andere handset opbelt, verschijnt daar op het display "HS roept opt", en niet de door u ingevoerde naam.

#### **21.7 Automatisch opnemen**

Met deze functie kunt u de handset bij een oproep gewoon uit het basisstation nemen, zonder op een toets te drukken, om de oproep te beantwoorden.

- Druk op de toets "Menü" .
- Kies met de toets  en  "Handset".
- Druk op de toets "OK" . Er verschijnt "Wekker".
- Kies met de toets  en  "Auto aann".



















- Druk op de toets "OK"  . De cursor geeft de actuele instelling weer.
- Kies met de toets  of  "Uit" of "Aan" om de functie in of uit te schakelen.
- Druk op de toets "Bewaar"  . U hoort een bevestigingstoon.

Fabrieksinstelling: An

### **21.8 Contrast display instellen**

- Druk op de toets "Menü"  .
- Kies met de toets  en  "Handset".
- Druk op de toets "OK"  . Er verschijnt "Wekker".
- Kies met de toets  of  "Contrast".
- Druk op de toets "OK"  .
- De huidige instelling wordt weergegeven
- Kies met de toets  of  de gewenste instelling tussen "00" (klein contrast) en "16" (groot contrast).
- Druk op de toets "Bewaar"  . U hoort een bevestigingstoon.
- Fabrieksinstelling: 16

### **21.9 Datum en tijd instellen**

- Druk op de toets "Menü"  .
- Kies met de toets  en  "Handset".
- Druk op de toets "OK"  . Er verschijnt "Wekker".
- Kies met de toets  of  "Tijd & datum".
- Druk op de toets "OK"  .
- Kies met de toets  of  tussen "Datum form", "Tijd form", "Instel datum" en "Instel tijd".
- Druk op de toets "OK"  . De cursor geeft de actuele instelling weer. Datum form:
  - Kies met de toets  of  DD-MM (dag-maand)
  - of MM-DD (maand-dag).
- Druk op de toets "Bewaar"  .
- Tijd form:
  - Kies met de toets  of  "12 Std." (12 uur-formaat) of "24 Std." (24 uur-formaat).
- Druk op de toets "Bewaar"  .
- Instel datum:
  - Voer de datum in met de numerieke toetsen 0 tot 9.
- Druk op de toets "Bewaar"  .
- Instel tijd:
  - Voer de tijd in met de numerieke toetsen 0 tot 9.
- Druk op de toets "Bewaar"  .

Fabrieksinstelling:

Datum form: DD-MM/Tijd form: 24 uur.

### **21.10 Een basisstation kiezen**

Met deze functie kunt u een basisstation, dat op de handset is aangemeld, selecteren (op een handset kunnen max. 4 basisstations worden aangemeld).

- Druk op de toets "Menü"  .
- Kies met de toets  en  "Handset".
- Druk op de toets "OK"  . Er verschijnt "Wekker".
- Kies met de toets  of  "Select basis".
- Druk op de toets "OK"  .
- Kies met de toets  of  het gewenste basisstation.
- Druk op de toets "OK"  .









(Wanneer u een niet aanwezig basisstation kiest, klinkt een waarschuwingstoon).

Na korte tijd klinken opeenvolgende tonen ter bevestiging.

Opmerking:

De handset werkt enkel met het basisstation waarbij dezet als laatste wordt aangemeld, resp. enkel met de basis die werd gekozen.

### **21.11 Handset resetten naar fabrieksinstelling**

- Druk op de toets "Menü"  .
- Kies met de toets  en  "Handset".
- Druk op de toets "OK"  . Er verschijnt "Wekker".
- Kies met de toets  of  "HS reset".
- Druk op de toets "OK"  . Er verschijnt "PIN?".
- Voer de huidige pincode in.
- Druk op de toets "Reset"  .







Wanneer de pincode geldig is, worden alle instellingen van de handset naar de fabrieksinstellingen gereset.

In het andere geval klinkt een waarschuwingstoon en blijven de instellingen ongewijzigd. Na het resetten keert de handset naar de ruststand terug.

## **22. Handset bij een basisstation aanmelden**

De meegeleverde handset is automatisch met het nummer MT 1 aangemeld. In totaal kunt u tot 5 handsets/intercoms bij een basisstation aanmelden (zie hoofdstuk 27 "Extra toebehoren").

Een handset kan bij max. 4 basisstations worden aangemeld.

- Houd de paging-toets onderaan het basisstation 5 seconden of langer ingedrukt.
- Druk op de toets "Menü"  .
- Druk meermaals op de toets  of  om "Aanmelden" te kiezen.
- Druk op de toets "OK"  .
- Kies met de toets  of  tussen "Basis 1" tot "Basis 4", d.w.z. dat u aan het basisstation één van de vier mogelijke opslagplaatsen toekent.
- Druk op de toets "OK"  .

- Zodra het basisstation wordt gevonden en de handset succesvol is aangemeld, wordt u gevraagd om de pincode in te voeren (fabrieksmatige pincode is 0000).
- Druk op de toets "OK" . De pincode wordt gecontroleerd, daarna volgt een registratietoets en geeft het basisstation de handset een nummer. Wanneer de ingevoerde pincode verkeerd is, klinkt een waarschuwingston en keert de handset naar de vorige toestand terug. Wanneer het basisstation niet werd gevonden, gedraagt de handset zich alsof het zich buiten het bereik van het basisstation bevindt.

Opmerkingen:

- Een afgemelde handset kan, zoals boven beschreven, bij meerdere basisstations worden aangemeld.
- Om een aangemelde handset bij een ander basisstation aan te melden, gaat u te werk zoals hierboven beschreven, maar dan met het andere basisstation.
- De handset werkt enkel met het basisstation waarbij het als laatste werd aangemeld, resp. met het gekozen basisstation (zie hoofdstuk 22.10).



## 23. Oproepen met verschillende handsets uitvoeren

Wanneer verschillende handsets op hetzelfde basisstation zijn aangemeld, kunt u interne oproepen uitvoeren, externe oproepen tussen de geregistreerde handsets doorschakelen en een conferentie organiseren.

### 23.1 Interne oproep



- Druk op de toets , op het display verschijnt de volgende weergave:



- Voer het nummer in van de handset dat u wenst op te roepen (bijv. "3" voor handset 3). Bij een geldige invoer rinkelt de opgeroepen handset, op het display ervan verschijnt bijv. "HS1 roept op".
- Met de toets  kan uw gesprekspartner de interne oproep aannemen.
- Om het gesprek te beëindigen, drukt u op de toets .

Opmerkingen:



Wanneer tijdens een gesprek met de intercom of tijdens een interne oproep een externe oproep binnenkomt, hoort u tweemaal kort aankloppen.

- Druk op de toets  om de interne oproep te beëindigen. Even daarna rinkelen uw telefoons bij een binnenkomende oproep.
- Neem nu de externe oproep aan met de toets .

Het is niet mogelijk om met een handset een intercom op te bellen.

### 23.2 Oproepen tussen handsets doorschakelen

U kunt een externe oproep tussen handsets, die op hetzelfde basisstation zijn aangemeld, doorschakelen.

- Druk tijdens een externe oproep op de toets .
- Voer het nummer in van de handset waarnaar u de oproep wil doorschakelen.
- Wanneer de opgebeldde gesprekspartner de oproep wil beantwoorden, drukt hij op de toets  om met u te spreken. U kunt hem dan over de binnenkomende oproep informeren.
- Wanneer de opgebeldde gesprekspartner de externe oproep wil beantwoorden, drukt u op de toets  of plaatst u de handset weer op het basisstation om het doorschakelen af te sluiten.

### 23.3 Een conferentie organiseren

Wanneer u een extern en een intern gesprek tegelijk wil voeren, kunt u als volgt een conferentie organiseren:

1. Tijdens een externe oproep drukt u op de toets  en voert u het nummer van het gewenste handset in.
2. De opgebeldde gesprekspartner drukt op de toets  om de oproep aan te nemen.
3. De opbellende gesprekspartner kan met de toets  de conferentie starten.
4. Beide handsets kunnen op elk moment de conferentie verlaten door te drukken op de toets .

Opmerking: Wanneer een handset de conferentie verlaat, wordt deze door de overige handsets verdergezet.

## 24. Oproep herkennen bij aankloppen

Wanneer u de aanklopdienst van uw telefoonprovider gebruikt, toont uw handset de naam en het nummer van de tweede opbeller terwijl u in gesprek bent.

- Druk op de toets "R"  om de tweede oproep aan te nemen.
- Wanneer u de toets "R"  indrukt, kunt u het gesprek met de eerste opbeller verderzetten.

Opmerking:

- Wanneer u een externe oproep naar een ander handset heeft doorgeschakeld, kan de aanklopfunctie bij het tweede handset niet worden gebruikt.

## 25. Batterijen vervangen

### 25.1 Intercom

Wanneer wordt aangebeld en de beltoon op de intercom slechts enkele keren klinkt en/of er geen communicatie mogelijk is, moet de batterij in de intercom worden vervangen:

- Verwijder de Torx-schroef [23] uit de opening [12] met de meegeleverde Torx-sleutel [24].
- Trek de intercom [1] naar boven uit de houder [15].

- Open het batterijvak [13] van de intercom door het deksel ervan [11] naar beneden te schuiven.
- Verwijder de oude batterijen en lever deze op de gepaste plaats in.
- Plaats twee alkalische LR14 (C), 1,5 V batterijen met de juiste pool in het batterijvak. De intercom piept eenmaal.
- Sluit het batterijvak opnieuw af met het deksel.
- Schuif de intercom weer op de houder.
- Draai de Torx-schroef weer in de intercom.

### **25.2 Handset**

Wanneer de batterijen van de handset te snel ontladen, moeten deze vervangen worden:

- Open het batterijvak [53] van de handset [39] door het deksel ervan [55] naar beneden te schuiven.
- Verwijder de oude batterijen en lever deze op de gepaste plaats in.
- Plaats twee Ni-MH batterijen AAA, 1,2 V; 600 mAh met de juiste pool in het batterijvak.
- Sluit het batterijvak opnieuw af met het deksel.

## **26. Onderhoud en reiniging**

- De apparaten zijn onderhoudsvrij: Maak ze daarom nooit open.
- Controleer regelmatig de technische veiligheid en de functie.
- Koppel de nettransformatoren af van het stopcontact voordat u ze schoonmaakt.
- Gebruik een zachte, droge doek om de oppervlakken van het apparaat te reinigen.

## **27. Optionele accessoires**

- Handset TF04M incl. basisstation, art. nr. 34235
- Relaismodule RE05, art.nr. 34232
- Bescherming tegen het weer TFWS1 voor intercom, art.nr. 34237

## **28. Afvalverwijdering**



Lege batterijen en uitgewerkte apparaten niet Zomaar weggooien. Zorg dat ze milieuvriendelijk worden opgeruimd. Uw gemeentehuis kan u aan het adres van de milieustraat helpen.

## **29. Conformiteitsverklaring**

Hierbij verklaren wij, INDEXA GmbH, Paul-Bohringer-Str. 3, D - 74229 Oedheim, dat dit product TF04 Set in overeenstemming is met de principiële eisen en de andere relevante voorschriften van richtlijn 1999/5/EG. De conformiteitsverklaring bij dit product vindt u onder [www.indexa.de](http://www.indexa.de).

Dit toestel is geschikt voor een analoge telefoonaansluiting in het Duitse, Oostenrijkse, Zwitserse, Nederlandse, Italië of Luxemburgse netwerk.

## **30. Garantie**

Voor dit product geeft de fabrikant bovenop de wettelijke garantieaanspraken t.o.v. de verkoper, volgens onderstaande voorwaarden, 2 JAAR GARANTIE vanaf de aankoopdatum (kassabon als bewijs). Deze garantie geldt enkel voor gebruik in normale woonomstandigheden in privéhuishoudens. Uw wettelijke rechten worden door deze garantie niet ingeperkt.

De garantie geldt enkel voor materiaal- en fabricagefouten en beperkt zich tot de vervanging of reparatie van defecte toestellen. De garantie beperkt zich in elk geval tot de gangbare verkoopprijs van het toestel. De garantie is niet van toepassing op onderdelen die van nature onderhevig zijn aan slijtage, zoals batterijen of accu's.

Deze garantie geldt enkel wanneer de gebruiks- en onderhoudsaanwijzingen worden opgevolgd. Schade door misbruik, ondeskundig gebruik, externe invloeden, stof, vuil, water of algemeen abnormale milieumomstandigheden, evenals schade die wordt veroorzaakt door overspanning, accu's, batterijen of een onjuiste spanningsvoorziening, is van de garantie uitgesloten.

De garantie vervalt wanneer reparaties of ingrepen werden uitgevoerd door personen die hiertoe niet bevoegd zijn, wanneer het toestel van extra of bijkomende onderdelen werd voorzien of dergelijke onderdelen zijn gebruikt die niet voor dit toestel zijn bedoeld.

Binnen de garantietermijn stuurt u het defecte toestel stevig verpakt terug aan het desbetreffende bedrijf waar het gekocht is.

Terugzendingen s.v.p. franco thuis. Zendingen die niet franco huis zijn verstuurd, worden niet aangenomen. Reparaties kunnen alleen worden verricht, als er een uitvoerige beschrijving van de fout is bijgevoegd. Stuur bovendien alleen goed verpakte en complete systemen terug. Na het verstrijken van de garantietermijn moeten reparaties worden betaald en zijn deze niet altijd mogelijk. Garantievergoedingen leiden niet tot een verlenging van de garantietermijn en evenmin leiden ze tot een nieuwe garantietermijn. De garantietermijn voor ingebouwde onderdelen verloopt met de garantietermijn van het gehele apparaat. Voor zover aansprakelijkheid niet bindend en wettelijk is voorgeschreven, zijn verdergaande aanspraken, in het bijzonder betreffende ontstane schade aan personen of materiaal door het gebruik, door het niet of onjuist functioneren van het toestel, uitgesloten.



### 31. Storingen verhelpen

Storing	Oorzaak	Oplossing
De handset reageert niet, resp. geen weergave op het display	De handset is niet ingeschakeld	Schakel de handset in
	De batterijen van de handset zijn verkeerd geplaatst	Plaats de batterijen volgens de juiste pool
	De batterijen zijn leeg, evt. omdat het basisstation niet juist op het elektriciteitsnetwerk is aangesloten	Sluit de nettransformator correct op de stroom aan en laad de batterijen volledig opnieuw op
	De batterijen van de handset zijn leeg	Plaats nieuwe batterijen volgens de juiste pool
	Slechte verbinding tussen de laadcontacten van de handset en het basisstation	Reinig de laadcontacten
De handset reageert enkel met een pieptoon op een druk op een toets	De toetsblokkering is ingeschakeld	Schakel de toetsblokkering uit
Op de handset verschijnt op het display "Zoeken..."	Het basisstation is niet op de stroomvoorziening aangesloten	Sluit de nettransformator van het basisstation correct aan
	De verwijdering tussen het basisstation en de handset is te groot of bouw materiaal verhindert de draadloze verbinding	Verander de plaats van het basisstation/handset
	Storing van de draadloze verbinding	Schakel andere draadloze zenders en storende toestellen uit Verander de plaats van de toestellen
	De handset werd niet op het basisstation aangemeld	Meld de handset op het basisstation aan
Geen beltoon op de intercom wanneer wordt aangebeld	De intercom is niet op de stroomvoorziening aangesloten	Plaats de batterijen met de juiste pool of verbind de intercom correct met een 12 V DC stroomvoorziening
Handset reageert niet op oproepen, hoewel er contact met het basisstation is en de beltoon op de intercom hoorbaar is	De verwijdering tussen de intercom en het basisstation is te groot of de constructie verhindert de draadloze verbinding Funkübertragung ab	Verander de plaats van het basisstation/intercom
	De intercom werd niet op het basisstation aangemeld	Meld de intercom op het basisstation aan
Wanneer wordt aangebeld, klinkt de beltoon aan de intercom slechts kort en/of is er geen communicatie mogelijk	De batterijen van de intercom zijn leeg	Plaats nieuwe, geschikte batterijen met de juiste pool
De elektrische deuropener kan niet geactiveerd worden	De toets met het hekje [45] werd te kort ingedrukt	Houd de toets met het hekje [45] min. 3 seconden ingedrukt
	De aansluiting van de deuropener is niet correct of de stroomvoorziening is te zwak	Sluit de deuropener correct aan (zie hoofdstuk 8.2)
De levensduur van de batterijen in de handset is te kort	Een permanent te korte levensduur van de batterijen kan erop wijzen dat de batterijen moeten worden vervangen	Plaats nieuwe, geschikte batterijen met de juiste pool
	Er zijn geen gepaste batterijen geplaatst	Plaats nieuwe, geschikte batterijen met de juiste pool
Geen kiestoon	Het basisstation is niet correct op het telefoonnetwerk aangesloten	Sluit de telefoonkabel en ev. de TAE-adaptor correct aan
	Het basisstation wordt niet van stroom voorzien	Sluit het basisstation correct op de stroomvoorziening aan
De handset rinkelt niet	De beltoon werd uitgeschakeld	Schakel de beltoon weer aan
Het nummer van de opbeller wordt niet weergegeven	U heeft bij uw netwerkprovider de dienst voor oproepherkenning niet aangevraagd	Vraag bij uw netwerkprovider de dienst voor oproepherkenning aan
	De opbeller verbergt zijn gegevens	-
	Het nummer werd pas wat later ontvangen	Laat de handset meermaals rinkelen

## User Manual

### Contents

1. Introduction	page 56	17. Menu navigation	page 63
2. Proper use	page 56	18. CID book	page 64
3. Package contents	page 57	19. PHONE BOOK	page 64
4. Description	page 57	20. Base settings (BS SETTINGS)	page 65
5. Technical data	page 58	21. Handset settings (HS SETTINGS)	page 66
6. Safety instructions	page 58	22. Registering the handset to the base (REGISTER)	page 68
7. Location of the product	page 59	23. Calling with more than one handset	page 69
8. Installation and connection	page 59	24. Caller ID on call waiting	page 69
9. Operation	page 60	25. Changing batteries	page 69
10. Turning the handset on/off	page 60	26. Maintenance and cleaning	page 70
11. Basic settings	page 61	27. Optional accessories	page 70
12. Registration of further handsets	page 61	28. Disposal	page 70
13. Radio range	page 61	29. Declaration of conformity	page 70
14. Door intercom function	page 61	30. Warranty	page 70
15. Description of the keys/display	page 61	31. Troubleshooting	page 71
16. Basic functions	page 62		

## 1. Introduction

Read through this user manual completely and carefully and while doing so fold out page 3 with the illustrations. The user manual is an integral part of the product and contains important information about operation and handling. Always observe all the safety instructions. If you have any questions or are unsure about using the equipment, ask a specialist or obtain information on line at [www.indexa.de](http://www.indexa.de). Keep this manual in a safe place and pass it on to third parties if necessary.

## 2. Proper use

The door intercom TF04 Set consists of door unit TF04T, a handset TF04M with a base TF04B and mains adapter, and a relay module RE 05.

When the bell button on the door unit is pressed the handset will ring. After picking up the handset from the base or pressing a key on the handset two-way conversation is enabled. Both components contain a hands-free speaking system. If the base is connected with the cable provided to an analogue telephone socket the handset can be used as a cordless DECT telephone.

The door intercom can be expanded with up to three further handsets TF04M. Internal communication between handsets is possible.

The system uses DECT/GAP standard. Compatibility with components from other manufacturers cannot be guaranteed. The door opening function is not available in combination with such components.

The door unit is for surface mounting. It can be used outdoor in a sheltered location (protective class IP 44). The relay module, handset, base and mains adapter must be kept dry.

The door unit can be powered using two LR14 (C), 1.5V batteries (not supplied) or via a suitable 12 V DC power supply (stabilised, min. 300mA, not supplied). If the latter is used then an electric door release (12 V DC - not supplied) can be connected through the relay module to the door unit. This can be activated by pressing a key on the handset. The base is powered through the 7.5 V DC mains adapter which is connected to 230 VAC, 50 Hz. The handset is powered by two Ni-MH rechargeable batteries which are automatically recharged when the handset is placed in the base.

Any other use or modification of the equipment is not authorised and presents significant risks of accident. No liability will be accepted for consequential damages or for damages caused by improper use or incorrect operation.

This equipment is not suitable for use by persons (including children) with limited physical, sensory, or mental abilities or with lacking experience or lacking knowledge unless they are supervised by a person responsible for their safety or obtain instructions on how to use the equipment. Children must be supervised to make sure they do not play with the equipment.



### 3. Package contents (see fig. A and B)

- Door unit
- Bracket
- Fixing material for door unit
- Spare name card
- Torx screwdriver
- Handset
- 2 x AAA Ni-MH batteries
- Base
- Mains adapter 7.5 V for base
- Relay module
- Telephone cable
- TAE adapter
- User manual

### 4. Description

#### Door unit TF04T (see fig. A)

- |    |                                 |
|----|---------------------------------|
| 1  | door unit                       |
| 2  | speaker                         |
| 3  | bell button with name card      |
| 4  | slot for bracket                |
| 5  | rubber cover                    |
| 6  | cover                           |
| 7  | terminal 12 V DC +              |
| 8  | terminal 12 V DC -              |
| 9  | terminal CTRL (relay control +) |
| 10 | terminal SGND (relay control -) |
| 11 | battery compartment cover       |
| 12 | hole for torx screw             |
| 13 | battery compartment             |
| 14 | microphone                      |
| 15 | bracket                         |
| 16 | mounting hole                   |
| 17 | mounting lug                    |
| 18 | cable hole                      |
| 19 | hole for torx screw             |
| 20 | wall plug                       |
| 21 | screw                           |
| 22 | spare name card                 |
| 23 | torx screw                      |
| 24 | torx wrench                     |

#### Relay module RE 05 (see fig. A)

- |    |                      |
|----|----------------------|
| 25 | relay module         |
| 26 | mounting hole        |
| 27 | hole for cover screw |
| 28 | time regulator       |
| 29 | NC/NO switch         |
| 30 | terminal SGND        |
| 31 | terminal CTRL        |
| 32 | cable hole           |
| 33 | terminal POWER +     |
| 34 | terminal PGND -      |
| 35 | terminal Lock +      |
| 36 | terminal Lock -      |
| 37 | cover                |
| 38 | cover screw          |

#### Handset TF04M (see fig. B)

- |    |  |
|----|--|
| 39 | handset                                      |
| 40 | earpiece                                     |
| 41 | display                                      |
| 42 | Redial / Back key                            |
| 43 | right/left/up/down/recall/INT/phone book/LSD |
| 44 | end key                                      |
| 45 | hash key                                     |
| 46 | microphone                                   |
| 47 | charging contact                             |
| 48 | star key                                     |
| 49 | alphanumeric keys                            |
| 50 | dial/speaker key                             |
| 51 | Menu/Select key                              |
| 52 | speaker                                      |
| 53 | battery compartment                          |
| 54 | battery                                      |
| 55 | battery compartment cover                    |

#### Base TF04B (see fig. B)

- |    |                                |
|----|--------------------------------|
| 56 | base                           |
| 57 | charging contact               |
| 58 | speaker                        |
| 59 | pager button                   |
| 60 | mains adapter connector        |
| 61 | telephone cable connection     |
| 62 | telephone cable                |
| 63 | TAE adapter (country specific) |
| 64 | mains adapter                  |

## 5. Technical data

### Door unit TF04T

Operating voltage:	12 $\overline{=}$ V DC (min. 300 mA plus power requirement of the door release) or 2x LR14 (C), 1.5 V alkaline batteries
Power consumption:	max. 0.8 mA/12 $\overline{=}$ V DC (standby), max. 200 mA/12 $\overline{=}$ V DC (use)
Transmission frequency:	1880 - 1900 MHz
Transmission power:	< 250 mW
RF modulation:	GFSK
RF range to base:	up to 30 m indoors, up to 200m in free space
Operating temperature:	-20 °C to +50 °C (note: below 0°C the transmission range can be reduced)
Protection class:	IP 44
Dimensions:	60 x 175 x 34 mm
Weight:	approx. 156 g

### Handset TF04M

Power supply:	2x Ni-MH batteries AAA, 1.2 V; 600 mAh
Charging voltage:	from base
Initial charging duration:	15 hours
Standby time:	up to 180 hours
Talk time:	up to 8 hours
RF modulation:	GFSK
RF range to base:	up to 30 m indoors, up to 200m in free space
Operating temperature:	0 °C to +40 °C
Dimensions:	approx. 48 x 159 x 29 mm
Weight:	approx. 132 g

### Base TF04B

Operating voltage:	7.5 $\overline{=}$ V DC (mains adapter)
Current consumption:	max. 300A,
Operating temperature:	0 °C to +40 °C
Dimensions:	115 x 115 x 68 mm

### Mains adapter

Power supply:	230 V, 50 Hz, 150 mA
Power output:	7.5 $\overline{=}$ V, 300 mA, 2.25 VA
Application:	indoor use only

### Relay module RE 05

Operating voltage:	12 $\overline{=}$ V DC, max. 60 mA
Switching power:	30 $\overline{=}$ V DC, max. 10 A,
Switching time:	1 - 9 sec.
Dimensions:	83 x 58 x 33 mm
Application:	indoor use only

## 6. Safety instructions

The following instructions are provided for your safety and satisfaction during operation of the machine. Note that non-observance of these safety instructions results in significant risks of accident.

### Explanation of symbols and terms used:

- ⚠ Danger!** If this point is not heeded, life and health are endangered.
- ⚠ Attention!** Non-observance of these instructions puts property at risk of damage.
- 💡 Tip!** Optimum results will be achieved by observing these instructions.

### ⚠ Danger!

- Do not leave small children unsupervised with the product, packaging material or small parts. Otherwise there is a risk of fatal injury due to choking!
- Do not damage any gas, electricity, water or telecommunication lines during drilling and fixing work. Otherwise there are dangers of personal and fatal injury!
- Treat the supply lines carefully. Lay these so that they cannot be damaged and do not present any tripping hazard. Fix the cables sufficiently. Do not pull the cables over sharp edges and do not crush or crimp them elsewhere. Otherwise there are dangers of personal and fatal injury!
- Do not allow the product to have contact with moisture (except the door unit: protection class IP44). Never immerse the product in water. Otherwise there is danger of fatal injury!
- Do not use the handset in moist or explosion-risk environments. Otherwise there is danger of fatal injury!
- Use only the supplied power mains adapter with the base. Before connecting this to the mains, ensure that the mains supply complies with 230 V AC, 50 Hz and is fitted with a fuse according to regulations.
- Use only rechargeable batteries of the same type in the handset. Do not use primary batteries. Pay attention to the correct polarity. Otherwise there are dangers of personal and fatal injury!
- Ensure that the batteries are not short circuited or exposed to fire. The batteries must not be opened or recharged. Otherwise there is a risk of fatal injury due to explosion!
- Leaking or damaged batteries can cause burns by contact with skin. Handle these using suitable protective gloves.
- The function of medical apparatus can be disturbed by the product. Pay attention to technical constraints in the area of use, for example in medical practices. Otherwise there is a risk of fatal injury!
- Note that the handset can cause an unpleasant humming sound in hearing aids.

### **⚠ Attention!**

- Do not expose the product to fire or high temperature!
- Protect the product against strong magnetic or electrical fields and against strong mechanical loads and vibrations!
- Use the product only with the original components or original accessories!
- Before installing and operating the product check the package for damages and completeness.
- If the unit is to be unused for a longer period, disconnect the mains adapter from the mains supply and remove the batteries.
- Do not connect any damaged device (e.g. transport damage) and disconnect the power supply immediately in the case of damage. Unplug the mains adapter from the mains socket. Arrange for the damage to be repaired immediately by a specialist!

### **ⓘ TIP!**

- This product produces and uses radio frequency. If the product is not installed and used according to the manual it may disturb or be disturbed by other devices. In case of disturbances relocate the product.

## **7. Location of the product**

Before installing the product plan the location. Check the wireless connection and the function of the microphone in the door unit.

Observe the following points:

### **Door unit:**

- Mount the door unit at such a height that conversation is possible. Pay attention to the position of the microphone and speaker, these should be at the average head level of visitors. The bell button must also be accessible.
- If the door unit is mounted outdoors the location must be protected from direct rainfall.
- If an external supply or a door release is to be connected ensure a suitable cable routing, as the mains adapter and relay module must be located indoors. Use a cable with core diameter 0.2 - 0.7 mm.

### **Base:**

The maximum radio frequency range is up to 200 m with free space between the door unit and the base, and between the base and the handset. The range indoors is considerably reduced (max. range typically 30 m) through walls and floors (especially of steel reinforced concrete). Metal surfaces, e.g. refrigerators, shelving, and coated mirrors, also impede radio transmission. The radio transmission can be affected by strong electrical-magnetic fields and other wireless appliances. Ensure adequate distance from microwave ovens, mobile phones, other wireless appliances, electric motors and mains power cables.

Place the base on a suitable level and solid surface, ideally 1m above the

floor (for better reception).

Place the base at a central place inside the residence, e.g. in the hall. Ensure that the chime can be heard everywhere inside the residence.

Ensure that there is a mains power socket within the range of the mains adapter cable.

### **ⓘ TIP!**

- Place the base where there is wireless contact to the door unit. If you wish to place the handset further from the door unit it can be stored in the charger TF04L (optional accessory: Art. Nr. 34238).

## **8. Installation and connection**

### **8.1 Door unit**

#### Labelling the name card

- Remove the bell button [3] carefully from the door unit [1].
- With the use of a small knife, remove the name card carefully from the bell button.
- Label the name card.
- Reinsert the name card into the bell button.
- Reinsert the bell button into the door unit.

#### Installing a battery-operated door unit

- Hold the bracket [15] to the desired location and mark the two drilling holes through the mounting holes [16].
- Drill the two holes.
- Fix the bracket with the supplied screws [21] and wall plugs [20], if required.
- Open the battery compartment [13] of the door unit by sliding down the battery compartment cover [11].
- Insert two LR14 (C), 1,5 V alkaline batteries into the battery compartment. Pay attention to the correct polarity. The door unit will sound.
- Close the battery compartment with the battery compartment cover.
- Slide the door unit onto the bracket.
- Screw the torx screw [23] firmly through the hole [19] into the hole [12], using the supplied torx wrench [24].

#### Installing a 12 V door unit

- Hold the bracket [15] to the desired location and mark the two drilling holes through the mounting holes [16]. Make sure that there is a lead-through for the connection cable exactly behind the cable hole [18].
- Drill the two holes.
- Fix the bracket with the supplied screws [21] and wall plugs [20], if required.
- Remove the rubber cover [5] from the door unit.

- Route the wire ends of the connecting cable through the lead-through and the cable hole [18], as described in fig. C (12 V supply) and fig. D (12 V supply and door release).
- Connect the wire ends to the terminals of the door unit as described in fig. C and D.
- Place the rubber cover back onto the door unit, and route the wires through the slots in the rubber cover.
- Slide the door unit onto the bracket.
- Screw the torx screw [23] firmly through the hole [19] into the hole [12], using the supplied torx wrench [24].

### 8.2 Optional connection of the relay module and a door release (see fig. D)

- Remove the four cover screws from the relay module.
- Take the cover [37] off the relay module.
- Route all connected wires through the hole [32] in the relay module.
- Connect the wire ends to the respective terminals PGND [34], POWER [33], CTRL [31] and SGND [30].
- Connect the two wire ends of a suitable 12 V DC power supply to the terminals PGND [34] and POWER [33] in the relay module.
- Use a cable strand to connect the terminal POWER [33] and the terminal LOCK+ [35] in the relay module.
- Route a cable through the hole [32] of the relay module and use it to connect the terminal PGND [34] in the relay module with one terminal of the door release.
- Route a cable through the hole [32] of the relay module and use it to connect the terminal LOCK- [36] in the relay module with the other terminal of the door release.
- Set the NO/NC switch [29] to NO.
- Turn the time regulator [28] with a small screwdriver to select a time between 1 second and approx. 9 seconds. Press the hash key [45] for at least 3 seconds. The door release will unlock for the selected time, and your visitor can open the door within this time. Replace the cover onto the relay module.

### 8.3 Base / Handset

- For the telephone function, use the telephone cable [62] to connect the telephone cable connection [61] at the base with the telephone connection in your residence. If necessary, use the TAE adapter [63].
- Connect the low-voltage plug of the supplied mains adapter [64] to the mains adapter connector [60] of the base.
- Place the base in the desired location.
- Remove the battery compartment cover [55] from the handset [39].
- Insert the two supplied AAA Ni-MH batteries into the battery compartment [53] of the handset. Pay attention to the correct polarity.

GB - 60

- Slide the battery compartment cover back onto the handset.
- Place the handset on the base so that the charging contacts [47] of the handset touch the charging contacts [57] of the base.

## 9. Operation

- Connect the mains adapter of the base to the power supply. The handset will beep twice.

The batteries in the handset are charged automatically after the handset has been placed in the connected base. The batteries should be fully charged for about 15 hours before initial operation. Watch the battery charge indicator on the display [41] (three black bars = batteries are fully charged, one black bar = very low battery power). If the batteries do not reach their full capacity after charging, they should be replaced. When you place the handset in the base, it automatically turns on.

- If desired, connect the 12 V power supply of the door unit. After the door unit has sounded twice, the handset will ring.
- Pick up the handset and then place it back in the base.

Now the wireless door intercom is ready for operation.

## 10. Turning the handset on/off

When the handset is in power off mode and you place it in the base, it automatically turns on.

The keys and display illuminate when the handset is removed from the base and also when a key is pressed. The illumination stops automatically after a period of 10 seconds without a key being pressed.

To turn the handset on or off in standby mode, follow these steps:

1. To turn the handset on, press and hold the  key, until the display is switched on. While the handset searches for a base, the signal icon will flash and the following message will be displayed:

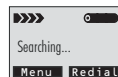

When the handset has found the base, it will enter the standby mode, the display will show the name of the handset, signal icon, battery icon, date and current time. If the handset is unsuccessful in finding a base, the handset will behave according to the Out of Range condition.

Note: If the battery power is very low when you place the handset in the base, the display will show the charging of the battery.

YOU SHOULD FULLY CHARGE THE HANDSET BEFORE USING.

2. To turn off the handset, keep the  key pressed, until the display is switched off.









## 11. Basic settings

- Selecting a language see chapter 22.5
- Factory default: German
- Setting date and time see chapter 22.8
- Setting the ring tone (melody and volume) see chapter 22.3
- Setting the audio volume of your conversational partner see chapter 22.2

## 12. Registration of further handsets

The supplied handset is already registered with the number MT1.

You can register up to 4 handsets to the same base (see chapter 27 "Optional accessories").

- Press and hold the pager button [59] on the bottom of the base for at least 5 seconds. Then press the "Menu" key .
- Press the  or  key repeatedly to choose "Registration".
- Press the "Select" key .
- Use  or  key to scroll through the base names list.
- Press the "Select" key  to choose a base.
- As soon as the base is found, and the handset is successfully registered, you will be prompted to enter the PIN code (the default one is 0000).
- Press the "Select" key . On validation of the PIN code, the registration tone will sound and the base assigns a number to the handset. If the PIN code entered is invalid, a warning tone will sound, and the handset will return to the previous registration state. If the base is not found, the handset will behave according to the Out of Range condition.

## 13. Radio range

The range of the radio transmission depends on various parameters. Under ideal conditions up to 200 m can be achieved in free space (between door unit and base as well as between base and handset), indoors the range is only up to 30 m.

A guarantee for this range cannot be given, as the local conditions at the installation site may interfere with it.

The radio range can be affected by the following:

- walls and ceilings, especially those made from reinforced concrete or metal
- coated windows (e.g. energy saving windows), radiators, mirrors, metal surfaces
- electrical wires and electric devices (e.g. electric motor, microwave oven)
- devices with the same or an adjacent frequency.

The strength of the received radio signals is displayed with the icon  :

blinking icon = weak or lost signal

permanently flashing icon = good radio communication

## 14. Door intercom function

- When the visitor presses the bell button [3], the door unit and all registered handsets will ring for up to 1 minute. The display display shows e.g. "HS2 Calling". To talk with the visitor, pick up the handset or press the dial/speaker key [50].
- To end the conversation, press the end key [44] or place the handset in the base.
- If a door release is connected to the door unit, the door can be unlocked by pressing the hash key [45] for approx. 4 seconds.
- If a visitor presses the bell button while you are having a telephone conversation, you will hear a call waiting signal, but you cannot answer your visitor's call. If another handset is registered, it will ring and you can talk to your visitor with this handset.

## 15. Description of the keys/display

### 15.1 Key functions (see fig. B)



Dial/speaker [50]

to make/answer a call; activates the speaker if pressed during a call



End/power [44]

to end a call; pressing and holding turns the handset on/off



Menu/Select [51]

to open menu functions in standby mode; to confirm selection and action; to perform "flash" function



Redial / Back [42]

Redial, to return to the previous menu; to mute the microphone during a call; to delete an incorrect input



Navigation keys/further functions [43]

 up/CID book [65]

to scroll up through lists and menu options; to increase the earpiece/speaker volume during a call; to open the CID book

 down/phonebook [66]

to scroll down through lists and menu options; to reduce the earpiece/speaker volume during a call; to open the phonebook

 INT [67]

to set up an internal call to another handset; to transfer an incoming call to another handset; to set up a conference call with an external line and an internal handset

 **Redial [68]**  
to enter the redial book; to insert a pause when pre-dialing a number

 **Star [48]**  
to turn on/off the keypad lock function; to set up a conference call





 **Hash key [45]**  
to activate the door release

**0-9** numbers 0-9 / letters from A-Z / symbols key assignment:

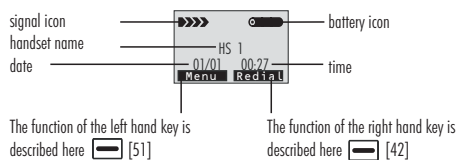
Key	Characters in the displayed order				
0	(spc)	&	/	.	
1	-	1	@	_	
2	A	B	C	2	
3	D	E	F	3	
4	G	H	I	4	
5	J	K	L	5	
6	M	N	O	6	
7	P	Q	R	S	7
8	T	U	V	8	
9	W	X	Y	Z	9

## 15.2 Icons on the display display (see fig. B)





-  indicates that the line is engaged
-  indicates that you have missed one or more calls; when the symbol flashes the caller list is full
-  indicates that the hands-free function is enabled
-  appears when the keypad is locked





## 16. Basic functions

All descriptions in this manual assume that the handset is in standby mode. Set the telephone to standby mode by pressing the  key.

### 16.1 Making a call

- Pick up the handset and press the  key. The icon  and the period the handset has been activated in hours (minutes : seconds) appear on the display, the handset is not in standby mode any more.
- Dial a telephone number.
- To end the call, either press the  key or replace the handset in the base.



You can also enter the desired phone number in standby mode which allows you to make corrections before dialling. Follow these steps:

- Pick up the handset.
- Enter a telephone number. If required, press the  key to insert a pause. "P" appears on the display.
- Check the telephone number. If you made a mistake while entering the number, you can use the "Erase" key  to clear the last digit.
- When the number appears correctly, press the  key, and the handset will dial the number.
- To end the call, either press the  key or replace the handset in the base.

### 16.2 Receiving a call

When a new call is received, the call information will appear on the display and the telephone rings.



If the caller can be identified, the caller's phone number is displayed.

- To answer the call, press the  key. If you have activated the Auto Answer function, when the handset is in the base, simply pick it up to answer.
- To end the call, either press the  key or replace the handset in the base. After hanging up, the display shows the call duration.



### 16.3 Muting the microphone

During a conversation, you can temporarily switch your handset's microphone off, so that the other party cannot hear you.



Example: You want to say something to another person in the room but do not want the other party to hear you.

- To mute your microphone, press the "Mute"  key during the conversation. "Call Muted" appears on the display.
- To unmute the microphone, press the "Mute"  key again.

### 16.4 Adjusting the volume

During a conversation, you can use the keys  or  to adjust the volume of the handset (or the speaker in hands-free mode) from volume 1 to 5. The selected volume is displayed on the display. You can also set the volume in the menu "Audio Setup".

### 16.5 Last number redial



- Press the "Redial"  or the  key in standby mode. The display shows the last number you dialed.
- Press the  key to dial out the number.

Your phone allows you to retrieve the last 10 numbers you have dialed and recall them quickly.

#### Notes:







- If no numbers are found, "Empty" is displayed.
- When the redial book is full, each time you dial a new number, the oldest number stored in the redial book is automatically erased.



### Search for and dial a number in the redial book

- If you want to scroll through the memory, press  or  repeatedly until you find the number you want to dial.

### Using redial book options





Using the redial book options, you can add a number to the phone book or delete a number in the redial book.

- Scroll to the desired number by using the  or  key.
- When the number appears on the display, press the "More"  key.
- Use the  or  key to choose one of the following options:
  - Add to PB: allows you to add the number to the phone book. Complete storing the entry by starting from step 4 described in chapter 19.2 (the number is already entered in the appropriate field).
  - Delete: allows you to delete the selected number.
  - Delete All: allows you to delete the whole redial book.
- To exit, press the "Select"  key.

**Note:** When you select the options "Delete" or "Delete All", a message "Confirm ?" will ask you to confirm the deletion. To confirm press the "Del"/"Del All"  key, to escape press the "Cancel"  key.

### 16.6 Key lock

If you turn on this feature, all keys will be locked. You can answer calls by using the  key. But when you hang up, the phone returns to the locked mode. This feature is useful to avoid pressing keys by mistake.





- To lock the keys, in the standby mode just keep the  key pressed till the display shows "HS Locked" and the  icon.
- To unlock the keys, keep the  key pressed again till the key lock icon  disappears from the display.

**Note:** If you press any key in locked mode, the phone will generate a warning tone and the "HS Locked" message will be redisplayed.

### 16.7 Hands-free talking

During a call, you can turn on the built-in speaker in the handset. In this mode you can simply put your handset on a surface (e.g. a desk) and enjoy

the comfort of hands-free conversation.

- To turn the feature on, press the  key during a call. The  icon appears on the display.
- To turn the feature off, and keep on talking in normal mode, press the  key again. The  icon will disappear.

#### Notes:

- Make sure you have turned the speaker off before putting the handset near you ears.
- To adjust the speaker volume, see chapter 22.2.

### 16.8 Flash signal

When the line is engaged, pressing the "Flash"  key sends the Flash signal. This key is used in conjunction with special services (e.g. call waiting) which can be available in your phone network. For further details please contact your network telephone company.

To use the said special services, just press the "Flash"  key while the line is engaged: the display will show "R".

### 16.9 Paging





You can page all handsets from the base unit making them ring with a special tone. This is useful to locate a lost handset.

- Press the key [59] on the bottom of the base (less than 5 seconds). All handsets registered to the base will ring for about 60 seconds.
- To stop paging, press the key [59] on the base again or any key on the handset.

**Note:** If you press the key [59] for 5 seconds or longer, the base will switch to subscription mode.

## 17. Menu navigation

#### To access a menu option:

- To display menu items, press the "Menu"  key.
- To scroll through menu options, press the  or  key repeatedly.
- To select a menu, press the "Select"  key when the desired menu appears on the display.
- Repeat if necessary.

#### To return to standby mode:

If you press the "Back"  key in any menu (not in the number or text input mode), the phone returns to the previous screen.

To return to standby mode, press the  key.

The phone will automatically return to standby mode from any menu if no key is pressed within 40 seconds.

## 17.1 Menu overview

### CID Book

- Add to PB
- Delete
- Delete All

### Phonebook

- New
- Edit
- Delete
- Delete All
- PB Status

### BS Settings

- Terminate HS
- Dial Mode
- Flash Time
- Modify PIN
- BS Reset



### HS Settings

- Alarm
- Audio Setup
- Ring Setup
- Tone Setup
- Language
- HS Name
- Auto Answer
- LCD Contrast
- Date & Time
- Select Base
- HS Reset

### REGISTER

- Base 1 / Base 2 / Base 3 / Base 4







## 18. CID Book



When you receive a call, if the caller's information is transmitted from the network on which the call was made (and the caller doesn't hide it), the caller's phone number is displayed. If you missed one or more calls, the  icon will appear on the display. If the CID memory is full, the  icon will flash on the display.

**OUT OF AREA** - This message will display when someone calls from an area where the telephone company is not offering the caller identification services or is not yet providing number delivery to your area.

**PRIVATE** - If the caller has exercised the option to prevent his name and number from being sent, this message will show on the display.











## 18.1 View and dial any of the CID numbers

- Press the "Menu"  key.
- Press the "Select"  key to choose "CID Book". The number of the last caller is displayed. (You can also access the CID book directly by pressing the  key in standby mode.)
- Use  or  key to select the desired number.
- To dial a number, press the  key.

**Note:** Numbers that have already been viewed are marked with the symbol  in the upper right hand corner, numbers that have been viewed for the first time are marked with the symbol .









## 18.2 Adding a CID number to the phone book

### (Add to PB)

- Press the "Menu"  key.
- Press the "Select"  key to choose "CID Book". The number of the last caller is displayed.
- Press  or  key to choose the desired number.
- When the desired number appears on the display, press the "More"  key. "Add to PB" appears.
- Press the "Select"  key and enter the name.
- Press the "Next"  key. The number appears.
- Press the "Next"  key. Use the  or  key to select the ring tone you want to assign to the number.
- Press the "Save"  key to confirm and to exit. You will hear a confirmation beep.

## 18.3 Delete one or all numbers from the CID book

### (Delete / Delete All)





- Press the "Menu"  key.
- Press the "Select"  key to choose "CID Book". The number of the last caller is displayed.
- Press  or  key to choose the desired number.
- When the desired number appears on the display, press the "More"  key. "Add to PB" appears.
- Use  or  key to select "Delete" or "Delete All".
- Press the  key. The display shows "Confirm?".
- Press the "Del" / "Del All"  key to confirm. You will hear a beep and the display shows the next number.

## 19. Phonebook











The phone book built in your cordless phone allows you to store frequently used numbers so that you can easily make a call without having to remember or enter the phone number. Up to 50 entries can be stored.





### Viewing and dialing phone book entries

- In the standby mode, press the  key.
- Press  or  key repeatedly until the desired name is displayed.
- Press the "Dial"  or the  key to dial out the number.

















### 19.1 Adding entries to the phone book (New)

- Press the "Menu"  key.
- Use  and  key to select "Phonebook".
- Press the "Select"  key. "New" appears.
- Press the "Select"  key. The display shows "Name?".
- Enter the desired name.
- Press "Next"  for confirmation. The display shows "Number?".
- Enter the desired telephone number (up to 20 digits).
- Press the "Next"  key.
- Use  or  key to select the ring tone you want to assign to the number.
- Press the "Save"  key for confirmation.











#### Notes:

- If you make a mistake while entering the number, you can use the "Erase"  key to correct it. Each time you press the key the last digit is deleted.
- **Using a pause:** A pause is useful when you access an interactive voice response system, such as an automated banking system. A pause provides a delay of 3 seconds. If you want to insert a pause when you dial a number in standby mode or store a number in memory, press the  key till the letter P appears.

### 19.2 Changing phone book entries (Edit)







- Press the "Menu"  key.
- Use  and  key to select "Phonebook".
- Press the "Select"  key. "New" appears.
- Use  and  key to select "Edit".
- Press the "Select"  key.
- Use  and  key to select the desired entry.
- Press the "Select"  key to confirm.
- If necessary, press the "Erase"  key to clear digits, then enter the new name and press the "Next"  key to confirm.
- If necessary, change the phone number.
- Press the "Next"  key.
- If necessary, use  and  key to change the ring tone.
- Press the "Save"  key to save. The handset generates a confirmation beep.

### 19.3 Deleting one or all entries from the phonebook (Delete / Delete All)

- Press the "Menu"  key.
- Use  and  key to select "Phonebook".
- Press the "Select"  key. "New" appears.
- Use  and  key to select "Delete" or "Delete All".
- Press the "Select"  key.
- Use  and  key to select the desired entry.
- Press the "Select"  key. The display shows "Confirm?".
- Press the "Del" / "Del All"  key to confirm. The handset generates a confirmation beep.

### 19.4 Phone book status (PB Status)









The PB status shows the number of phone book entries already stored.

- Press the "Menu"  key.
- Use  and  key to select "Phonebook".
- Press the "Select"  key. "New" appears.
- Use  and  key to select "PB Status".
- Press the "Select"  key. E.g. "11/50" is displayed, that means there are 11 out of 50 possible entries in the phone book.

## 20. Base settings (BS Settings)

### 20.1 Deleting a handset from the base (Terminate HS)

With this function an additional handset (TF04M) can be unenrolled. This procedure must be made on the original handset from the set. The handset from the set cannot be unenrolled.







- Press the "Menu"  key.
- Use  and  key to select "BS Settings".
- Press the "Select"  key. "Terminate HS" appears.
- Press the "Select"  key. The display shows "PIN?".
- Enter the current PIN code (the default PIN code is "0000").
- Press the "OK"  key.
- Use  or  key to select a handset.
- Press the "Select"  key to confirm. If you select the current handset or a nonexistent handset, a warning tone will be heard. After a few seconds, the selected handset will not be registered any more.

### 20.2 Dialling mode (Dial Mode)

This setting is only necessary if required by your telephone system. See user manual of the telephone system.

You can select to change the dialling mode by the following steps:

- Press the "Menu"  key.
- Use  and  key to select "BS Settings".

- Press the "Select"  key. "Terminate HS" appears.
- Use  and  key to select "Dial Mode".
- Press the "Select"  key. The display shows the actual setting.
- Use  and  key to select the desired dialling mode (Tone or Pulse).
- Press the "Save"  key. A confirm beep will be heard.

**Note:**











If you are not sure which dialling mode to select, please contact your local service provider.

Factory default: Tone

### 20.3 Flash Time

This setting is only necessary if required by your telephone system. See the user manual of the telephone system.











You can change the Flash time with the following steps:

- Press the "Menu"  key.
- Use  and  key to select "BS Settings".
- Press the "Select"  key. "Terminate HS" appears.
- Use  and  key to select "Flash Time".
- Press the "Select"  key. The display shows the current setting.
- Use  or  key to select "Flash-1" (short) or "Flash-2" (long).
- Press the "Save"  key.

Factory default: Flash-1

### 20.4 Modifying the PIN (Modify PIN)

This function allows you to change the PIN number of the currently active base. The default PIN is 0000.









- Press the "Menu"  key.
- Use  and  key to select "BS Settings".
- Press the "Select"  key. "Terminate HS" appears.
- Use  and  key to select "Modify PIN".
- Press the "Select"  key. The display shows "PIN ?".
- Enter the current PIN.
- Press the "Next"  key. The display shows "New PIN".
- Enter a 4-digit new PIN.
- Press the "Next"  key. The display shows "Repeat".
- Enter the new PIN again.
- Press the "Save"  key to confirm. Now your new PIN is activated.

**Note:**

**It is important that you memorize your new PIN.** If you lose your PIN, you cannot make any modifications to the device which require a PIN.

### 20.5 Resetting the base (BS Reset)













This function allows you to reset the base setting to the factory default.

- Press the "Menu"  key.
- Use  and  key to select "BS Settings".
- Press the "Select"  key. "Terminate HS" appears.
- Use  and  key to select "Flash Time".
- Press the "Select"  key. The display shows "PIN?".
- Enter the current PIN code.
- Press the "Reset"  key.

## 21. Handset settings (HS Settings)



### 21.1 Alarm

You are able to set the alarm on the handset.

- Press the "Menu"  key.
- Use  and  key to select "HS Settings".
- Press the "Select"  key. "Alarm" appears.
- Press the "Select"  key. The display shows the current setting.
- Use  or  key to select "On" or "Off".
- Press the "Select"  key.
- If you select ON, the display shows the current alarm time.
  - Enter the new time with numeric keys 0 to 9 in 24h format HH:MM.
  - Press the "Next"  key. A beep sounds.
  - Press  or  key to enable or disable the snooze function
  - Press the "Save"  key.

**Notes:**









If you choose "Snooze Off", the alarm will ring for about 40 seconds at the selected time. By pressing any key you can switch off the alarm at any time. To deactivate the alarm, choose "Off" in the "Alarm" menu, otherwise the alarm will ring again the next day.





If you choose "Snooze On", the alarm will ring in regular intervals approx. every 10 minutes till the batteries of the handset are empty. By pressing any key (not the  key) you can switch off the alarm at any time, after 10 minutes the alarm will ring again. To switch off the alarm, press the  key. The alarm will ring again the next day. To deactivate the alarm, choose "Off" in the "Alarm" menu, as described above.

Factory default: Off

### 21.2 Adjusting the volume (Audio Setup)

You can adjust the volume of the handset or the speaker when using the hands-free function as follows:

















- Press the "Menu"  key.
- Use  and  key to select "HS Settings".
- Press the "Select"  key. "Alarm" appears.
- Use  and  key to select "Audio Setup".
- Press the "Select"  key.
- Use  or  key to select "Speaker V." or "Earpiece V.".

- Press the "Select"  key. The display shows the current setting.
- Use  or  key to select the volume level from "Volume 1" to "Volume 5".
- Press the "Save"  key

Factory default: Volume 3 for both

### 21.3 Ring tone (melody and volume) (Ring Setup)

You can choose the ring tone for incoming calls from the telephone network (RING EXT) as well as the ring tone from the door unit or other handsets registered at the same base (RING INT) and adjust its volume.

- Press the "Menu"  key.
- Use  and  key to select "HS Settings".
- Press the "Select"  key. "Alarm" appears.
- Use  and  key to select "Ring Setup".
- Press the "Select"  key.
- Use  or  key to select "INT Ring" or "EXT Ring".
- Press the "Select"  key.
- Use  or  key to select "Melody" or "Volume".
- Press the "Select"  key.
- Use  or  key to select a ring tone from melody 1 to 10 or adjust the volume from 1 to 5 or switch it off completely ("Volume Off"). When setting the ring tone or the volume, the telephone will sound the selected melody or ring with the chosen volume.
- Press the "Save"  key to confirm.

Factory default: EXT Ring: Melody 1

INT Ring: Melody 8 / Volume 3 for both













### 21.4 Setting key tones (Tone Setup)

#### Key Tone

Each depression of a key can be confirmed by the handset with a tone. This tone can be tuned off.

#### Reception range

The handset issues a warning sound when it is outside the reception range of the base. This sound can be tuned off.

- Press the "Menu"  key.
- Use  and  key to select "HS Settings".
- Press the "Select"  key. "Alarm" appears.
- Use  and  key to select "Tone Setup".
- Press the "Select"  key.
- Use  and  key to select "Key Tone" or "Range Alarm".
- Press the  key again. The display shows the current setting.
- Use  or  key to select "On" or "Off", to enable or disable the function.
- Press the "Save"  key.











#### Notes:

- For normal use, we recommend you leave the key tones enabled. This makes the phone easier to use.
- In certain conditions, a warning tone will sound when an incorrect key is pressed. This warning tone cannot be disabled in "Range Alarm".

Factory default: for both: On

### 21.5 Selecting a language on the display (Language)

The handset supports several predefined languages: English, French, Spanish, German, Italian, Dutch, Russian, Polish. You can change the language of the display texts as follows:









- Press the "Menu"  key.
- Use  and  key to select "HS Settings".
- Press the "Select"  key. "Alarm" appears.
- Use  and  key to select "Language".
- Press the "Select"  key. The display shows the current setting.
- Use  or  key to select a language. Each language is displayed in its translation.
- Press the "Save"  key. You will hear a confirmation beep.

Factory default: German

### 21.6 Handset name (HS Name)

The default name of the supplied components is HS 1 (handset) and HS 2 (door unit). The default name of a handset or a door unit after registration is "HS N". The number N = 1 to 5 indicates the order in which the device has been registered to the base. The name is displayed in standby mode.

Each handset can be named for easier identification:

- Press the "Menu"  key.
- Use  and  key to select "HS Settings".
- Press the "Select"  key. "Alarm" appears.
- Use  and  key to select "HS Name".
- Press the "Select"  key.
- Enter the name of the handset (max. 12 digits) with the alphanumeric keys (you can use the "Erase"  key to erase the last digit, if necessary).
- Press the "Save"  key.







#### Notes:

When you make an internal call to another handset, "HS N Calling" will appear on this handset instead of the name given by you.

### 21.7 Automatic answering (Auto Answer)









This function allows you to answer a call by simply picking up the handset, without pressing any key.

- Press the "Menu"  key.
- Use  and  key to select "HS Settings".

- Press the "Select"  key. "Alarm" appears.
- Use  and  key to select "Auto Answer".
- Press the "Select"  key. The display shows the current setting.
- Use  or  key to select ON or OFF to enable or disable the function.
- Press the "Save"  key. You will hear a confirmation beep.



Factory default: On

### 21.8 Setting date and time (Date & Time)



- Press the "Menu"  key.
- Use  and  key to select "HS Settings".
- Press the "Select"  key. "Alarm" appears.
- Use  and  key to select "Date & Time".
- Press the "Select"  key.
- Use  or  key to choose between "Date Format", "Time Format", "Set Date" or "Set Time".

Press the "Select"  key. The display shows the current setting.

#### Date Format

- Use  or  key to select "DD-MM" (DayDay-MonthMonth) or "MM-DD" (DayDay-MonthMonth).
- Press the "Save"  key.

#### Time Format

- Use  or  key to select "12 - Hour" or "24 - Hour".
- Press the "Save"  key.

#### Set Date

- Enter the date with the numeric keys 0 to 9.
- Press the "Save"  key.











#### Set Time

- Enter the time with the numeric keys 0 to 9.
- Press the "Save"  key.

Factory default: Date Format: DD-MM, Time Format: 24 - Hour

### 21.9 Selecting a base (Select Base)









This function allows you to select a base from those already registered to the handset (up to 4 bases can be registered to one handset).

- Press the "Menu"  key.
- Use  and  key to select "HS Settings".
- Press the "Select"  key. "Alarm" appears.
- Use  and  key to select "Select Base".
- Press the "Select"  key. The display shows the current base.
- Use  or  key to select the desired base.
- Press the "Select"  key. If you select a non-existent base, the handset will sound a warning tone. After a short time, a confirmation melody will sound, and the name of the handset will change respectively.

#### Note:









The handset will only work with the base it has last been registered to, or with the selected base.

### 21.10 Resetting the handset (HS Reset)

- Press the "Menu"  key.
- Use  and  key to select "HS Settings".
- Press the "Select"  key. "Alarm" appears.
- Use  and  key to select "HS Reset".
- Press the "Select"  key. The display shows "PIN ?".
- Enter the current PIN code.
- Press the "Reset"  key. If the PIN code is validated, all Base settings will be returned to the factory default. Otherwise a warning sound will be heard and the settings will remain. After resetting, the handset will return to standby mode.

## 22. Registering a handset to a base (Registration)

The supplied handset is already registered with the number 1. You can register up to 5 handsets/door units to the same base (see chapter 27 "Optional accessories"). A handset can be registered to up to 4 bases.

- Press and hold the key [59] on the bottom of the base for at least 5 seconds.
- Press the "Menu"  key.
- Use  and  key to select "Registration".
- Press the "Select" key .
- Use  or  key to scroll through the base names list ("Base 1" to "Base 4").
- Press the "Select" key  to choose a base.
- As soon as the base is found, and the handset is successfully registered, you will be prompted to enter the PIN code (the default one is 0000).
- Press the  key. On validation of the PIN code, the registration tone will sound and the base assigns a number to the handset. If the PIN code entered is invalid, a warning tone will sound, and the handset will return to the previous registration state. If the base is not found, the handset will behave according to the Out of Range condition.

#### Notes:

- If the registration of a handset was deleted, it can be registered to the base again as described above.
- To register a registered handset to another base, simply follow the steps described above with another base.
- The handset will only work with the base it has last been registered to, or with the selected base (see chapter 22.9).



## 23. Calling with more than one handset

If you have more than one handset registered to the same base, you can make internal calls, transfer external calls between the registered handsets, and set up a conference call.

### 23.1 Internal call



- Press the  key. The display shows the following message:



- Enter the number of the handset you want to call (e.g. "3" for handset 3). If the handset entered is valid, the called handset will ring and display "HSX Calling".
- The handset user can press the  key to answer the internal call.
- To end your conversation, press the  key.

#### Notes:



If an external call comes in during an internal call or a conversation with the door unit, the display will show the caller's number and two short beeps will be heard.

- Press the  key to end the internal call. Shortly after that your telephones will ring with the incoming call.
- Now answer the external call with the  key.

It is not possible to call a door unit from a handset.





### 23.2 Call transfer between handsets

You can transfer an external call between handsets that are registered to the same base.

- During an external call, press the  key.
- Enter the number of the handset you want to transfer the call to.
- If the called party wants to answer your call, he/she can press the  key to talk with you. At this time you can inform him/her of the incoming call.
- When the called party wants to answer the external call, press the  key or replace the handset to the base to complete the transfer.

### 23.3 Setting up a conference call

When you have both an external call and an internal call in progress, you can set up a 3-way conference call like this:



1. During an external call, press the  key and then enter the number of the handset you want to join the 3-way call.
2. The called party presses the  key to answer.
3. The calling party presses the  key to start the 3-way call.
4. Either of the two handsets can press the  key to leave the conference call at any time.

#### Note:

If one of the handsets leaves the conference call, the remaining handsets will continue the conference.

## 24. Caller ID on call waiting

When you subscribe to Call Waiting service from your local telephone company, the handset will display the name and number of the second caller while you are having a conversation.

- Press the "flash"  key to answer the second caller.
- If you press the "flash"  key, you can continue with your conversation with the first caller.

#### Note:

If you have transferred an external call to another handset, you cannot use the call-waiting function via the second handset.

## 25. Changing batteries

### 25.1 Door unit

If the ring tone at the door unit is weak or no communication is possible, the batteries in the door unit should be replaced:

- Use the supplied torx wrench [24] to remove the torx screw [23] from the hole [12].
- Pull the door unit [1] upwards and out of the bracket [15].
- Open the battery compartment [13] of the door unit by sliding the battery compartment cover [11] down.
- Remove and dispose of the old batteries.
- Insert two new alkaline LR14 (C), 1.5 V batteries into the battery compartment, watching for the correct polarity. The door unit will ring once.
- Replace the battery compartment cover.
- Slide the door unit back onto the bracket.
- Screw the torx screw back into the door unit.

### 25.2 Handset

If the batteries in the handset discharge too quickly, they should be replaced:

- Open the battery compartment [53] of the handset [39] by sliding the battery compartment cover [55] down.
- Remove and dispose of the old batteries.
- Insert two new Ni-MH batteries AAA, 1.2 V; 600 mAh batteries into the battery compartment, watching for the correct polarity.
- Replace the battery compartment cover.

## 26. Maintenance + cleaning

- The units are maintenance-free. Do not open them.
- Regularly check the technical safety and function
- Before you clean the device, pull the mains adapter out of the mains socket.
- Use a soft, dry or slightly moist cloth or a dry brush for cleaning the surfaces.

## 27. Optional accessories

- Handset TF04M incl. charger, item no. 34235
- Relay module RE05, item no. 34232
- Weathershield TFWS1 for door unit, item no. 34237

## 28. Disposal



Packaging material, used batteries or electrical products must not be disposed of as household waste. Use your recycling system. Details are available from your local authority.

## 29. Declaration of conformity



INDEXA GmbH, Paul-Böhringer-Str. 3, D - 74229 Oedheim, hereby declares that the TF04 Set is in compliance with the essential requirements and other relevant provisions of Directive 1999/5/EC. The original of the conformity assessment can be found on the web site [www.indexa.de](http://www.indexa.de).

The product is designed for analogue telephone connection in German, Austrian, Swiss, Luxembourg Italian or Dutch telephone network.

## 30. Warranty

In addition to the statutory guarantee from the vendor, the manufacturer warrants this product for 2 years from date of purchase (proof from receipt) according to following conditions. This warranty does not affect your legal rights. The warranty covers use of the product in normal conditions in private households. It only covers manufacturing defects and is limited to the replacement or repair of the faulty components. It does not include wear and tear, or batteries.

The warranty applies only when the product is used according to the operating instructions. It does not cover damage arising from misuse, improper handling, application of force, dust, dirt, water or other environmental factors, or from incorrect voltage from batteries or power supply. The warranty is void when the product has been repaired or tampered by unauthorised persons and when it has been used with components which are not specified by the manufacturer. In case of a warranty claim return the complete product, well packed, to the vendor.

Carriage on returned goods must be prepaid, unpaid parcels will not be accepted. Repairs can only be accepted when accompanied by a full description of the fault. When the warranty period is expired repairs will be charged and are not always possible. Warranty claims do not extend the warranty period and the warranty for replacement parts expires with the warranty for the product.

Unless there is a statutory obligation, the manufacturer is not responsible for further claims, including personal or material damages, arising from the use of the product or from nonfunction or malfunction of the product.

Indexa GmbH  
Paul-Böhringer-Str. 3  
74229 Oedheim  
Germany  
[www.indexa.de](http://www.indexa.de)

### 31. Troubleshooting

Symptom	Cause	Remedy
Handset doesn't react/ no message on the display.	The handset isn't switched on.	Switch the handset on.
	Batteries of the handset are not inserted correctly.	Insert the batteries correctly, watching for correct polarity.
	Batteries are empty, possibly because the base isn't powered correctly.	Connect the mains adapter correctly to the mains power and charge the batteries.
	Batteries of the handset are used up.	Insert new suitable batteries.
	Bad connection between the charging contacts of handset and base	Clean the charging contacts.
Handset reacts to pressing a key only with a beep.	The keypad lock is activated.	Deactivate the keypad lock.
Handset display shows SEARCHING.	The base is not powered.	Connect the mains adapter of the base correctly.
	The distance between base and handset is too large or the building fabric is shielding the radio transmission.	Change the position of the base and/or the handset.
	Radio interference	Switch other radio transmitters and interfering devices off. Change the position of the devices.
	The handset wasn't registered to the base.	Register the handset to the base.
No ring can be heard at the door unit when the bell button is pressed.	The door unit is not powered.	Insert faultless batteries with the correct polarity or connect the door unit correctly to a 12 V DC power supply.
Handset doesn't react to ringing although it is connected to the base and the ring can be heard at the door unit.	The distance between door unit and base is too large or the building fabric is shielding the radio transmission.	Change the position of the door unit and/or the base.
	The door unit wasn't registered to the base.	Register the handset to the base.
After pressing the bell button the ring at the door unit sounds only a few times and/or no communication is possible.	The batteries in the door unit are used up.	Insert new batteries with the correct polarity.
The electric door release cannot be activated.	The hash key [45] wasn't pressed long enough.	Press and hold the hash key [45] for at least 3 seconds.
	The door release isn't properly connected or the power supply is too weak.	Connect the door release correctly (see chapter 8.2).
The battery life of the batteries in the handset is too short.	A permanently short battery life can indicate that the batteries need to be replaced.	Insert new suitable batteries with the correct polarity.
	No suitable batteries were inserted.	Insert new suitable batteries with the correct polarity.
No dial tone	The base isn't connected correctly to the telephone network.	Connect the telephone cable and the TAE adapter correctly.
	The base isn't powered.	Connect the base to the mains power.
The handset doesn't ring.	The ring tone is deactivated.	Activate the ring tone.
The caller's number is not displayed.	You have not subscribed to a caller ID service via your network provider.	Subscribe to a caller ID service via your network provider.
	The caller may have withheld his details.	-
	The caller's number is received later.	Let the handset ring several times.

## Radiocitofono con telefono DECT cordless

### Manuale di istruzioni

#### Indice

1. Introduzione	pag. 72	17. Navigazione nel menu	pag. 80
2. Utilizzo conforme	pag. 72	18. Elenco die chiamanti	pag. 81
3. Dotazione di serie	pag. 73	19. Rubrica	pag. 81
4. Dotazione	pag. 73	20. Impostazioni tra base e ricevitore portatile	pag. 82
5. Specifiche tecniche	pag. 74	21. Impostazioni sul ricevitore portatile	pag. 83
6. Avvertenze di sicurezza	pag. 74	22. Registrazione del ricevitore portatile su una base	pag. 86
7. Posizionamento	pag. 75	23. Effettuazione di chiamate con più ricevitori portatili	pag. 86
8. Montaggio e collegamento	pag. 76	24. Riconoscimento dell chiamate in caso di avviso di chiamata	pag. 87
9. Messa in servizio	pag. 76	25. Sostituzione dell batterie e delle batterie ricaricabili	pag. 87
10. Accensione/spengimento del ricevitore portatile	pag. 77	26. Manutenzione e pulizia	pag. 87
11. Impostazioni di base	pag. 77	27. Accessori opzionali	pag. 87
12. Registrazione di ulteriori ricevitori portatili	pag. 77	28. Smaltimento	pag. 87
13. Raggio di radiotrasmissione	pag. 77	29. Dichiarazione di Conformità	pag. 87
14. Funzione citofono	pag. 78	30. Garanzia	pag. 87
15. Descrizione die tasti/del display	pag. 78	31. Risoluzione problemi	pag. 89
16. Funzioni di base	pag. 79		

## 1. Introduzione

Leggere attentamente e completamente il presente manuale di istruzioni e aprire la pagina 3 con le figure. Il manuale delle istruzioni fa parte di questo prodotto e contiene indicazioni importanti per la messa in funzione e la manipolazione.

Osservare sempre tutte le indicazioni di sicurezza. In caso di dubbi sull'utilizzo dell'apparecchio, consultare un tecnico specializzato.

Conservare questo manuale con cura e passarlo eventualmente a terzi.

## 2. Utilizzo conforme

Il radiocitofono TF04 è composto da un citofono TF04T, un ricevitore portatile TF04M con una base TF04B, un alimentatore del tipo e un modulo relé RE05. Quando viene premuto il campanello sul citofono, il ricevitore portatile emette un segnale acustico. Dopo aver sollevato il ricevitore portatile dalla base o aver premuto un tasto sul ricevitore portatile è possibile comunicare tra il citofono e il ricevitore portatile. Entrambi i componenti includono un vivavoce. Se la base viene allacciata a una presa telefonica analogica per mezzo del cavo telefonico in dotazione, il ricevitore portatile può essere utilizzato come telefono DECT cordless.

Il radiocitofono può essere ampliato con tre ricevitori portatili aggiuntivi TF04M. È possibile effettuare chiamate interne tra i ricevitori portatili.

L'impianto utilizza lo standard DECT/GAP. Non ne è tuttavia garantita la compatibilità con componenti di altri produttori. La funzione di apriporta non è disponibile in combinazione con componenti di altri produttori.

Il citofono è adatto al montaggio sopra intonaco. Resiste alle intemperie (grado di protezione IP 44) ed è quindi adatto al montaggio in un punto riparato in ambiente esterno.

Il modulo relé, il ricevitore portatile con la base e l'alimentatore devono essere protetti dall'acqua e dall'umidità.

Il citofono viene alimentato da 2 batterie LR14 (C), 1,5 V (non incluse) o da un'alimentazione elettrica idonea da 12 V DC (stabilizzata, min. 300 mA, non inclusa)

In caso di funzionamento tramite un'alimentazione idonea da 12 V DC è possibile collegare al citofono un apriporta elettrico (12 V DC, non incluso) tramite il modulo relé in dotazione, attivabile premendo un tasto del ricevitore portatile. L'alimentazione elettrica della base avviene tramite l'alimentatore 7,5 V DC in dotazione collegato alla corrente di rete 230 V~, 50 Hz. Il ricevitore portatile funziona con due batterie Ni-MH ricaricabili, che vengono ricaricate automaticamente quando il ricevitore portatile si trova nella base.



Ogni altro utilizzo o modifica all'apparecchio è da ritenersi non conforme e comporta notevoli pericoli di incidente. Il produttore non risponde per i danni derivanti da utilizzo non conforme o non corretto.

Questo apparecchio non è adatto per persone (compresi i bambini), con limitate facoltà fisiche, sensoriali o psicologiche o senza esperienza e/o senza conoscenza, a meno che non siano seguite da una persona responsabile della loro sicurezza o non ricevano da essa indicazioni su come utilizzare l'apparecchio. I bambini devono essere controllati onde evitare che giochino con l'utensile.

### 3. Dotazione di serie (v. fig. A und B)

- Citofono
- Supporto
- Materiale di fissaggio per citofono
- Targhetta di riserva
- Chiave Torx
- Ricevitore portatile
- 2 batterie ricaricabili AAA Ni-MH
- Base
- Alimentatore 7,5 V DC per base
- Modulo relé
- Cavo telefonico
- Adattatore TAE
- Istruzioni per l'uso

### 4. Dotazione

#### Citofono TF04T (v. fig. A)

1	Citofono
2	Altoparlante
3	Tasto del campanello con targhetta
4	Fissaggio per supporto
5	Copertura in gomma
6	Copertura in plastica
7	Morsetto 12 V DC +
8	Morsetto 12 V DC -
9	Morsetto CTRL (comando relè +)
10	Morsetto SGND (comando relè -)
11	Coperchio vano batterie
12	Foro per vite di sicurezza
13	Vano batterie
14	Microfono
15	Supporto
16	Foro di montaggio

17	Fissaggio
18	Foro per cavo
19	Foro per vite Torx
20	Tassello
21	Vite
22	Targhetta di riserva
23	Vite Torx
24	Chiave Torx

#### Modulo relé RE 05 (v. fig. A)

25	Modulo relé
26	Foro di montaggio
27	Foro per vite coperchio
28	Temporizzatore
29	Convertitore NC/NO
30	Morsetto SGND
31	Morsetto CTRL
32	Foro per cavo
33	Morsetto POWER (tensione di funzionamento +)
34	Morsetto PGND (tensione di funzionamento -)
35	Morsetto Lock +
36	Morsetto Lock -
37	Coperchio del modulo relé
38	Vite del coperchio

#### Ricevitore portatile TF04M (v. fig. B)

39	Ricevitore portatile
40	Altoparlante
41	Display
42	Tasto Ripeti/Indiet
43	Tasto Destra/Sinistra/Abassa/Dispora/
44	Tasto Cessare
45	Tasto cancelletto
46	Microfono
47	Contatti di carica
48	Tasto asterisco
49	Tasti numerici da 0 a 9 / tasti alfabetici da A a Z e per altri simboli
50	Tasto Wählen/Lautsprechen
51	Tasto Menu/Salva
52	Altoparlante
53	Vano batterie
54	Batteria ricaricabile
55	Coperchio vano batteria

**Base TF04B** (v. fig. B)

56	Base
57	Contatti di carica
58	Altoparlante
59	Tasto Pager
60	Allacciamento alimentatore
61	Allacciamento cavo telefonico
62	Cavo telefonico
63	Adattatore TAE (a seconda del Paese)
64	Alimentatore

**5. Specifiche tecniche****Citofono TF04T**

Alimentazione elettrica	12 V $\equiv$ DC (stabilizzata, min. 300 mA + consumo dell'apriporta) o 2 batterie alcaline LR14 (C), 1,5 V max. 0,8 mA/12 V $\equiv$ DC (a riposo)
Corrente assorbita	max. 200 mA/12 V $\equiv$ DC (in funzione)
Frequenza di invio	1880 - 1900 MHz
Potenza di invio	< 250 mW
Modulazione	GFSK
Raggio di trasmissione alla base all'aperto	fino a 30 m in edifici, fino a 200 m all'aperto
Temperatura di funzionamento	da -20° C a + 50° C (Nota: sotto gli 0° C il raggio di trasmissione può diminuire)
Grado di protezione	IP 44
Dimensioni corpo	60 x 175 x 34 mm
Peso	ca. 156 g

**Portatile TF04M**

Alimentazione elettrica	2 batterie ricaricabili Ni-MH AAA, 1,2 V; 600 mAh
Tensione di carica	tramite base
Durata prima carica	15 ore
Durata in stand-by	fino a 180 ore
Durata in conversazione	fino a 8 ore
Raggio di trasmissione alla base all'aperto	fino a 30 m in edifici, fino a 200 m all'aperto
Modulazione	GFSK
Temperatura di funzionamento	da $\pm$ 0° C a + 40° C
Dimensioni corpo	48 x 159 x 29 mm
Peso	ca. 132 g

**Base TF04B**

Tensione di funzionamento	7,5 V $\equiv$ DC (alimentatore)
Corrente assorbita	max. 300 mA
Temperatura di funzionamento	da $\pm$ 0° C a + 40° C
Dimensioni corpo	115 x 115 x 68 mm

**Alimentatore**

Alimentazione elettrica	230 V $\sim$ 50 Hz, max. 200 mA
Uscita di corrente	7,5 V $\equiv$ DC, 300 mA, 2.25 VA
Impiego	solo in interni

**Modulo relé RE 05**

Tensione di funzionamento	12 V $\equiv$ DC, max. 60 mA
Potenza di commutazione relé	30 V $\equiv$ DC, max. 10 A
Tempo di commutazione	regolabile da 1 a 9 sec.
Dimensioni corpo	83 x 58 x 33 mm
Impiego	solo in interni

**6. Avvertenze di sicurezza**

Le seguenti istruzioni servono per la sicurezza e la soddisfazione dell'utente nell'utilizzo dell'apparecchio. Ricordare sempre che l'inosservanza delle istruzioni comporta pericoli di gravi incidenti.

**Spiegazione di simboli utilizzati e concetti:**

**⚠ Pericolo!** In caso di inosservanza di questa indicazione, pericolo per vita e salute.

**⚠ Attenzione!** In caso di inosservanza di questa indicazione, pericolo di danneggiamento di oggetti di valore.

**📌 Consiglio!** Osservando questa indicazione vengono raggiunti risultati ottimali.

**⚠ Pericolo!** In caso di inosservanza di questa indicazione, pericolo per vita e salute.

- Non lasciare bambini incustoditi con l'apparecchio, il materiale d'imballo o la minuteria! Rischio di soffocamento!
- Nei lavori di perforazione e fissaggio, fare attenzione a non danneggiare condutture di gas, corrente, acqua o telecomunicazioni! Pericolo di vita e di lesioni!
- Maneggiare le condutture con attenzione! Posarle in modo che non possano subire danni e non ci sia pericolo di inciamparvi. Non tirare i cavi su bordi affilati, e non schiacciarli e bloccarli in altro modo. Pericolo di vita e di lesioni!
- Eviti che la memoria video e l'alimentatore vengano (tranne il citofono: grado di protezione IP 44) a contatto con l'umidità e non immergere mai gli apparecchi in acqua! Pericolo di vita!

- Fare funzionare gli apparecchi solo con gli alimentatori in dotazione. Assicurarsi che prima del collegamento alla rete dell'alimentatore, la corrente di rete sia, secondo le prescrizioni, di 230 V ~, 50 Hz e che sia presente un fusibile a norma.
- Non utilizzare il ricevitore portatile in ambienti umidi o a rischio di esplosione. In caso contrario sussiste pericolo di morte!
- Utilizzare la base esclusivamente con l'alimentatore in dotazione e gli altri apparecchi esclusivamente con un'alimentazione elettrica adeguata. Prima di collegare gli apparecchi alla rete elettrica, assicurarsi che la corrente di rete sia dotata della tensione 230 V ~, 50 Hz richiesta e di un fusibile a norma. In caso contrario sussiste pericolo di morte!
- Per il ricevitore portatile utilizzare solo batterie ricaricabili dello stesso tipo e non batterie non ricaricabili. Verificare la correttezza della polarità. In caso contrario sussiste pericolo di morte e lesioni e di danni all'apparecchio!
- Assicurarsi che le batterie ricaricabili e non ricaricabili non vengano messe in corto circuito o gettate nel fuoco. Inoltre non devono essere aperte. Le batterie non ricaricabili non devono essere ricaricate. Sussiste pericolo di morte per esplosione!
- Le batterie ricaricabili e non ricaricabili esauste o danneggiate possono causare corrosione al contatto con la pelle. In tal caso utilizzare quindi guanti protettivi adatti.
- È possibile un'interferenza con il funzionamento di apparecchi medici. Rispettare le condizioni tecniche dell'ambiente, ad es. dello studio medico. In caso contrario sussiste pericolo di morte!
- Notare che il ricevitore portatile può causare uno sgradevole ronzio negli apparecchi acustici.

**⚠ Attenzione!** In caso di inosservanza di questa indicazione, pericolo di danni materiali.

- Non collocare gli apparecchi nelle vicinanze di fuoco, calore o ad alte temperature continue!
- Proteggere gli apparecchi da sollecitazioni meccaniche eccessive e scossoni!
- Proteggere gli apparecchi dai forti campi magnetici o elettrici!
- Utilizzare gli apparecchi solo con le parti originali fornite o gli accessori originali!
- Prima del montaggio e della messa in esercizio, controllare che la fornitura non presenti danni e che sia completa!
- Se l'apparecchio non viene utilizzato per molto tempo, estrarre la spina dalla presa elettrica.
- Non collegare un apparecchio danneggiato (ad es. per danni da trasporto). In caso di dubbio, chiedere al servizio clienti. Riparazioni ed interventi sugli apparecchi possono essere svolti solo da personale specializzato.

**ⓘ Consiglio!** Osservando questa indicazione vengono raggiunti risultati ottimali.

- Questo sistema crea e utilizza segnali radio. Se gli apparecchi non vengono installati e utilizzati secondo le istruzioni, questi possono interferire con altri apparecchi. Provare a eliminare queste interferenze cambiando posizione degli apparecchi.

## 7. Posizionamento

Prima di montare la telecamera, studiare il luogo di montaggio. Provare se in questo luogo la telecamera funziona correttamente e controllare la trasmissione radio.

Osservare i seguenti punti:

### Citofono:

- Montare il citofono ad un'altezza tale da rendere possibile la comunicazione. Fare attenzione alla posizione del microfono e dell'altoparlante, sistemandoli approssimativamente all'altezza del capo di un visitatore medio. Inoltre il tasto del campanello deve essere facilmente raggiungibile.
- Se si desidera montare il citofono all'esterno, il punto di installazione deve essere riparato il più possibile dalla pioggia diretta.
- Se si utilizza un'alimentazione elettrica esterna tramite alimentatore o si collega un apriorita, assicurarsi che nel punto di montaggio vi sia la possibilità di far passare all'interno i cavi necessari, in quanto sia l'alimentatore che il modulo relè possono essere sistemati solo in interni. Utilizzare un cavo di collegamento con una sezione di 0,2 - 0,7 mm<sup>2</sup>.

### Base:

Il raggio massimo di radiotrasmissione è pari a 200 m quando la visuale tra il citofono e la base e tra la base e il ricevitore portatile è libera. Negli edifici il raggio si riduce notevolmente per via delle pareti (soprattutto se in cemento armato) e dei soffitti (tipicamente fino a 30 m). Anche le superfici in lamiera quali frigoriferi, scaffali metallici e gli specchi appannati schermano la radiotrasmissione.

La radiotrasmissione può essere compromessa da campi elettrici forti e da altri radioapparecchi. Garantire una distanza sufficiente da: forni a microonde, telefoni cellulari, altri radioapparecchi, motori elettrici e cavi d'alta tensione.

- Posizionare la base su una superficie piana e stabile, preferibilmente a 1 m circa dal pavimento (condizioni di ricezione migliori).
- Posizionare la base in un punto centrale dell'abitazione, ad esempio in corridoio. Assicurarsi che il campanello si senta in tutta l'abitazione.
- Assicurarsi che nel raggio del cavo dell'alimentatore sia disponibile una presa per l'alimentazione elettrica.

## 8. Montaggio e collegamento

### 8.1 Citofono

Compilazione della targhetta

Staccare con cautela il tasto del campanello [3] dal citofono [1].

Con un coltellino, estrarre con cautela la targhetta dal tasto del campanello.

- Compilare la targhetta.
- Reinserire la targhetta.
- Reinserire il tasto del campanello nel citofono.

#### Montaggio in caso di funzionamento a batteria

- Posizionare il supporto [15] nel punto di montaggio desiderato e segnare due fori attraverso i fori per il montaggio [16].
- Praticare i due fori.
- Fissare il supporto nel punto di montaggio con le viti in dotazione [21] ed eventualmente con i tasselli [20].
- Aprire il vano batterie [13] del citofono spingendo il coperchio [11] verso il basso.
- Inserire nel vano due batterie alcaline LR14 (C) da 1,5 V con la giusta polarità. Il citofono emette un segnale acustico.
- Richiudere il vano batterie con il coperchio.
- Spingere il citofono sul supporto.
- Con la chiave Torx in dotazione [24], stringere le viti Torx [23] nel foro [12] attraverso il foro [19].

#### Montaggio in caso di funzionamento a 12 V

- Posizionare il supporto [15] nel punto di montaggio desiderato e segnare i due fori attraverso i fori per il montaggio [16]. Assicurarsi che nel punto di montaggio vi sia la possibilità di far passare all'interno il cavo di collegamento, esattamente dietro il foro per il cavo [18].
- Praticare i due fori.
- Fissare il supporto nel punto di montaggio con le viti in dotazione [21] ed eventualmente con i tasselli [20].
- Rimuovere la copertura in gomma [5] dal citofono.
- Far passare le estremità dei fili del cavo di collegamento attraverso la parete e il foro per il cavo [18] come mostrato nella fig. C (alimentazione a 12 V) o nella fig. D (alimentazione a 12 V e apriporta).
- Allacciare le estremità dei fili ai morsetti del citofono esterno come mostrato nella fig. C o D.
- Rimontare la copertura in gomma sul citofono, facendo passare i fili attraverso la fessura della stessa.
- Spingere il citofono sul supporto.
- Con la chiave Torx in dotazione [24], stringere le viti Torx [23] nel foro [12] attraverso il foro [19].

### 8.2 Collegamento opzionale del modulo relé e di un apriporta (v. fig. D)

- Svitare le quattro viti del coperchio [38] dal modulo relé.
- Rimuovere il coperchio [37] dal modulo relé.
- Far passare tutti i fili collegati attraverso il foro [32] del modulo relé.
- Allacciare le estremità dei fili fatti passare ai morsetti PGND [34], POWER [33], CTRL [31] e SGND [30] corrispondenti.
- Allacciare le due estremità dei fili a un'alimentazione elettrica da 12 V DC adatta ai morsetti PGND [34] e POWER [33] del modulo relé.
- Con un filo del cavo collegare il morsetto POWER [33] e il morsetto LOCK+ [35] del modulo relé.
- Far passare un cavo attraverso il foro [32] del modulo relé, collegando il morsetto PGND [34] del modulo relé con un morsetto dell'apriporta.
- Far passare un cavo attraverso il foro [32] del modulo relé, collegando con un cavo il morsetto LOCK- [36] del modulo relé con l'altro morsetto dell'apriporta.
- Impostare il convertitore NO-NC [29] su NO.
- Sul temporizzatore [28], con un piccolo cacciavite è possibile selezionare un intervallo compreso tra 1 e ca. 9 secondi. Premendo il tasto cancelletto [45] per almeno 3 secondi, l'apriporta sblocca la porta per la durata dell'intervallo scelto, dando al visitatore la possibilità di aprire la porta entro tale intervallo.
- Riavvitare il coperchio sul modulo relé.

### 8.3 Base / Ricevitore portatile

- Se si desidera utilizzare la funzione di telefono, collegare tramite il cavo telefonico [62] la presa del cavo telefonico [61] sulla base con la presa telefonica della vostra abitazione. Eventualmente utilizzare l'adattatore TAE [63].
- Collegare il connettore a bassa tensione dell'alimentatore in dotazione [64] alla presa per l'alimentatore [60] sulla base.
- Posizionare la base nel punto desiderato.
- Togliere il coperchio del vano batterie [55] dal ricevitore portatile [39].
- Inserire nel vano [53] del ricevitore portatile le due batterie ricaricabili AAA Ni-MH in dotazione con la giusta polarità.
- Rimontare il coperchio del vano batterie sul ricevitore portatile.
- Inserire il ricevitore portatile nella base in modo tale che i contatti di carica [47] del ricevitore portatile tocchino i contatti di carica [57] della base.

## 9. Messa in servizio.

- Collegare l'alimentatore della base all'alimentazione elettrica. Il ricevitore portatile emette due bip. Il caricamento delle batterie ricaricabili del ricevitore portatile ha inizio automaticamente quando il

ricevitore portatile viene riposto nella base collegata. Lasciar caricare le batterie ricaricabili per 15 ore prima di mettere in servizio il ricevitore portatile. Fare attenzione all'indicazione di carica delle batterie ricaricabili sul display [41] (tre barre nere = le batterie sono cariche, una barra nera = le batterie sono quasi scariche). Se, dopo la carica, le batterie ricaricabili non raggiungono più la piena capacità, sostituirle. Quando viene riposto nella base, il ricevitore portatile si accende automaticamente.

- Eventualmente collegare l'alimentazione a 12 V del citofono. Dopo 2 segnali acustici dal citofono esterno, il ricevitore portatile squilla.
  - Estrarre il ricevitore portatile dalla base.
  - Rimetterlo nella base.
- Il radiocitofono è ora pronto all'uso.

## 10. Accensione/spegnimento del ricevitore portatile

Quando è spento e viene riposto nella base, il ricevitore portatile si accende automaticamente.

Quando il ricevitore portatile viene estratto dalla base o quando si preme un tasto, i tasti e il display si illuminano. L'illuminazione termina automaticamente se non si preme alcun tasto per ca. 10 secondi.

Per spegnere o mettere in stand-by il ricevitore portatile, procedere come descritto di seguito:

1. Per accendere il ricevitore portatile, tener premuto il tasto  finché non si accende il display. Mentre il ricevitore portatile cerca la base, il simbolo della potenza del segnale lampeggia e sul display appare:



Quando trova la base, il ricevitore portatile passa allo stand-by e sul display appaiono il nome del ricevitore portatile, il simbolo della potenza del segnale, il simbolo della batteria, la data e l'ora corrente. Se non trova la base, il ricevitore portatile si comporta come se si trovasse al di fuori del raggio di radiotrasmissione della base.

Nota: Se la tensione della batteria è molto bassa e il ricevitore portatile viene riposto nella base, il display mostra il caricamento delle batterie ricaricabili.

CARICARE COMPLETAMENTE IL RICEVITORE PORTATILE PRIMA DELL'USO.

2. Per spegnere il ricevitore portatile, tener premuto il tasto  fino allo spegnimento del display.









## 11. Impostazioni di base

- Impostazione della lingua v. capitolo 22.5; Impostazione di fabbrica: tedesco
- Impostazione della data e dell'ora v. capitolo 22.8
- Impostazione della suoneria (melodia e volume) v. capitolo 22.3
- Impostazione del volume dell'interlocutore v. capitolo 22.2

## 12. Registrazione di ulteriori ricevitori portatili

Il ricevitore portatile in dotazione è già registrato con il numero Pt1.

Complessivamente è possibile registrare fino a 4 ricevitori portatili per base (v. capitolo 27."Accesso ai opzioni").

- Tener premuto il tasto Pager nella parte inferiore della base per almeno 5 secondi.
- Premere il tasto "Menu" .
- Premere più volte i tasti  o  per selezionare "Affilia".
- Premere il tasto "OK" .
- Per mezzo dei tasti  o  passare dalla "Base 1" alla "Base 4", ovvero assegnare alla base una delle quattro posizioni di memoria disponibili.
- Premere il tasto "OK" .
- Non appena viene trovata la base e il ricevitore portatile si registra correttamente, viene chiesto di inserire il codice PIN (il PIN preimpostato in fabbrica è 0000).
- Premere il tasto "OK" . Al termine della verifica della validità del PIN viene emesso il segnale acustico di registrazione e la base assegna un numero al ricevitore portatile. Se il PIN inserito è errato viene emesso un segnale acustico di avvertimento e il ricevitore portatile torna allo stato precedente. Se la base non viene trovata, il ricevitore portatile si comporta come se si trovasse al di fuori del raggio di radiotrasmissione.

## 13. Raggio di radiotrasmissione

Il raggio di radiotrasmissione dipende da molti fattori diversi. Idealmente, se la visuale è libera (tra il citofono e la base e tra la base e il ricevitore portatile) può arrivare fino a 200 m; negli edifici invece solo fino a 30 m.

Non è tuttavia possibile garantire questo raggio, in quanto le condizioni locali nel luogo di installazione possono influenzarlo negativamente.

I seguenti fattori, ad esempio, causano di norma una diminuzione del raggio di radiotrasmissione:

- pareti e soffitti, soprattutto se in cemento armato o metallo
- finestre rivestite (ad es. finestre a risparmio energetico), caloriferi, specchi, superfici metalliche

- linee elettriche e apparecchi elettrici (ad es. motori elettrici, forni a microonde)
  - apparecchi con una radiofrequenza uguale o adiacente
- La potenza dei segnali radio ricevuti viene mostrata nella parte superiore sinistra del display [41] dal simbolo della potenza del segnale **▶▶▶▶** :
- il simbolo lampeggia = segnale scarso o assente  
il simbolo è costante = connessione buona

## 14. Funzione citofono

- Premendo il tasto del campanello [3] suonano per un massimo di 1 minuto sia il citofono che tutti i ricevitori portatili registrati e sul display appare ad es. "PT2Chiamata".
- Per parlare con il visitatore, estrarre un ricevitore portatile dalla base o premere il tasto
- Per terminare la comunicazione, premere il tasto o riporre il ricevitore portatile nella base.
- Se al citofono è collegato un apriporta, è possibile sbloccare la porta tenendo premuto per ca. 4 secondi il tasto cancelletto.
- Se il visitatore preme il tasto del campanello mentre si è impegnati in una conversazione telefonica, viene emesso un segnale di avviso di chiamata. Non è tuttavia possibile avviare la comunicazione con il visitatore al citofono. Se è registrato un ulteriore ricevitore portatile, questo ricevitore portatile suona e può essere utilizzato per parlare con il visitatore.

## 15. Descrizione dei tasti/del display

### 15.1 Funzioni dei tasti

- Salva [50]  
chiama/risponde a una chiamata; se premuto durante una telefonata, il tasto attiva l'altoparlante
- Cessare/accendere/commutare [44]  
termina una chiamata; se premuto a lungo accende/spegne il telefono
- Tasto Menu [51]  
in stand-by apre le funzioni del menu; conferma la selezione e l'azione; inserisce flash
- Effettuate/Indiet [42]  
riseleziona il numero; torna al punto precedente del menu; disattiva il microfono durante una chiamata; cancella un'immissione errata



### Tasti di navigazione/alte funzioni [43]

- Lista Chiam** [65]  
scorre verso l'alto elenchi e opzioni di menu; alza il volume del ricevitore/altoparlante durante una chiamata; apre l'elenco dei chiamanti
- Rubrica** [66]  
scorre verso il basso elenchi e opzioni di menu; abbassa il volume del ricevitore/altoparlante durante una chiamata; apre la rubrica
- Tasto INT** [67]  
effettua una chiamata interno verso un altro ricevitore portatile; inoltra una chiamata in entrata verso un altro ricevitore portatile; stabilisce una conferenza con una linea telefonica esterna e un ricevitore portatile interno
- Effettuate** [68]  
apre l'elenco di riselezione; inserisce una pausa quando si compone un numero in anticipo



### Asterisco [48]

(dis)attiva il blocco tasti; stabilisce una conferenza



### Cancelletto [45]

attiva l'apriporta

### 0-9

#### Numeri 0-9 / lettere A-Z / simboli

Assegnazione tasti:

Tasti	Simboli nell'ordine di visualizzazione				
0	(spc)	&	/	.	
1	-	1	@	_	
2	A	B	C	2	
3	D	E	F	3	
4	G	H	I	4	
5	J	K	L	5	
6	M	N	O	6	
7	P	Q	R	S	7
8	T	U	V	8	
9	W	X	Y	Z	9

## 15.2 Simboli del display

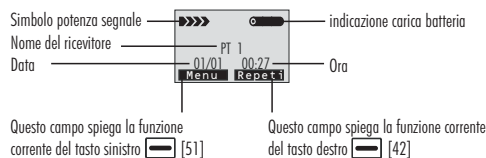

### Altri simboli:

- indica che la linea è occupata
- indica che non vi è stata risposta a una o più chiamate; a elenco dei chiamanti pieno, il simbolo lampeggia
- indica che la funzione vivavoce è attiva
- indica che il blocco tasti è attivo

## 16. Funzioni di base

Tutte le descrizioni contenute in queste istruzioni si riferiscono al ricevitore portatile in stand-by. Per impostare lo stand-by, premere il tasto .

### 16.1 Chiamata

- Estrarre il ricevitore portatile dalla base.
- Premere il tasto . Sul display appare il simbolo e il tempo trascorso da quando è stata alzata la cornetta in ore:minuti:secondi; ora il ricevitore portatile non è più in stand-by. Selezionare un numero di telefono.
- Per terminare la chiamata, premere il tasto , o riporre il ricevitore portatile nella base.

Il numero di telefono desiderato può essere immesso anche in stand-by. In questo modo è possibile apportare delle correzioni prima di selezionare il numero. Procedere come segue:

- Estrarre il ricevitore portatile dalla base.
- Comporre un numero di telefono. Se l'impianto telefonico lo richiede, è anche possibile premere il tasto per attivare una pausa, sul display appare "P".
- Verificare il numero di telefono. Se contiene un errore, premere il tasto "Canc." per eliminare l'ultima cifra inserita.
- Se il numero di telefono visualizzato è corretto, premere il tasto . Il ricevitore portatile seleziona il numero
- Per terminare la chiamata, premere il tasto o riporre il ricevitore portatile nella base.

### 16.2 Ricezione di chiamate

Quando arriva una nuova chiamata, viene mostrata sul display e il telefono squilla.

Se è possibile identificare il chiamante, sul display appare il relativo numero di telefono.

- Per accettare la chiamata, premere il tasto . Se è stata impostata l'accettazione automatica delle chiamate, per rispondere alla chiamata basta estrarre il ricevitore portatile dalla base.
- Per terminare la chiamata premere il tasto o riporre il ricevitore portatile nella base. Dopo aver riattaccato, il display visualizza la durata della chiamata.

### 16.3 Disattivazione del microfono

Durante una chiamata è possibile disattivare temporaneamente il microfono del ricevitore portatile, in modo da non poter essere sentiti dall'interlocutore. Esempio: si desidera dire a un'altra persona nella stanza qualcosa che l'interlocutore non deve sentire.

- Per disattivare il microfono, durante la chiamata premere il tasto "Muto" . Sul display appare "Muto".
- Per riattivare il microfono, premere di nuovo il tasto "Muto" .

### 16.4 Regolazione del volume

Durante una chiamata, con i tasti o è possibile selezionare un volume del ricevitore portatile (o dell'altoparlante per il vivavoce) compreso tra "Auricolare 1" e "Auricolare 5". Il volume selezionato viene visualizzato sul display. È possibile impostare il volume anche tramite menu alla voce "Audio".

### 16.5 Ripselezione del numero

- In stand-by premere il tasto o il tasto "Ripeti" . Il display visualizza l'ultimo numero chiamato.

- Premere il tasto per chiamare il numero.

Il telefono memorizza gli ultimi 10 numeri chiamati in un elenco di rispelezione.

#### Note:





- Se non vengono trovati numeri, appare "Vuota".
- Se l'elenco di rispelezione è pieno, quando si seleziona un nuovo numero viene automaticamente eliminato il numero meno recente nell'elenco.

#### Ricerca e selezione di un numero nell'elenco di rispelezione



- Per scorrere la memoria, premere più volte i tasti o fino a trovare il numero desiderato.

#### Gestione delle voci dell'elenco di rispelezione

I numeri nell'elenco di rispelezione possono essere memorizzati nella rubrica o eliminati dall'elenco.





- Selezionare il numero desiderato.
- Premere il tasto "Altri" .
- Con i tasti  e  selezionare una delle seguenti opzioni:
  - Agg. Rubrica: memorizza il numero nella rubrica. Completare la registrazione nella rubrica cominciando dal passaggio 4 descritto nel capitolo 19.2 (il numero è già inserito nel campo corrispondente).
  - Cancella: elimina il numero selezionato.
  - Canc Tutto: elimina tutto l'elenco di rifelezione.
- Per completare la procedura, premere il tasto "Indiet" .

**Nota:**

Se è stata selezionata l'opzione "Cancella" o "Canc Tutto", il messaggio "Confermi?" chiede di confermare l'eliminazione. Per confermare premere il tasto "OK" , per annullare il tasto "Canc." .

### 16.6 Blocco tasti

Selezionando questa funzione vengono bloccati tutti i tasti. È tuttavia possibile rispondere alle chiamate con il tasto . Quando si riattacca il telefono il blocco tasti si riattiva. Questa funzione è utile per evitare di premere accidentalmente dei tasti.





- Per attivare il blocco tasti in stand-by, tener premuto il tasto  finché sul display non appaiono "Blocco Tasti" e il simbolo .
- Per disattivare il blocco tasti, tener premuto nuovamente il tasto  finché il simbolo  non scompare dal display.

**Nota:**

Se, a blocco tasti attivato, si preme un tasto, viene emesso un segnale di avvertimento e sul display appare di nuovo l'indicazione "Blocco Tasti".

### 16.7 Vivavoce

Durante una chiamata è possibile attivare l'altoparlante integrato nel ricevitore portatile. In questa modalità è possibile posare il ricevitore portatile (ad es. su un tavolo) e parlare liberamente.

- Per attivare la funzione, premere il tasto  durante una chiamata. Il simbolo  appare sul display.
- Per disattivare la funzione e proseguire la conversazione in modalità normale, premere di nuovo il tasto . Il simbolo  scompare.

**Nota:**

- Assicurarsi di aver disattivato l'altoparlante prima di portare il ricevitore portatile all'orecchio.
- Il capitolo 22.2 spiega come impostare il volume dell'altoparlante.

### 16.8 Segnale flash

Quando un numero è occupato, premendo il tasto "R"  è possibile inviare un segnale flash. Questo tasto si utilizza in combinazione con servizi speciali (ad es. l'avviso di chiamata) che potrebbero essere offerti dal proprio gestore. Per maggiori dettagli rivolgersi alla propria compagnia telefonica.

Per usufruire dei servizi speciali citati, basta premere il tasto "R"  quando la linea è occupata. Sul display compare "R".

### 16.9 Ricerca del ricevitore portatile (funzione cicalino)

È possibile cercare tutti i ricevitori portatili con l'ausilio della base. I ricevitori emettono un segnale acustico apposito. Ciò può essere utile per trovare ricevitori portatili smarriti.





- Premere il tasto Pager [59] nella parte inferiore della base (meno di 5 secondi). Tutti i ricevitori raggiungibili e registrati sulla base squillano per ca. 60 secondi.
- Per terminare precocemente la ricerca, premere nuovamente il tasto [59] sulla base o un tasto a scelta su un ricevitore portatile

**Nota:**

Se si tiene premuto il tasto Pager [59] per 5 o più secondi, la base passa alla modalità di registrazione.

## 17. Navigazione nel menu

### Per impostare un punto del menu

- Premere il tasto "Menu"  per vedere i punti del menu.
- Per scorrere i punti del menu, premere più volte i tasti  o .
- Per selezionare un punto del menu, premere il tasto "OK"  non appena il cursore si posiziona davanti al punto del menu desiderato.
- All'occorrenza ripetere l'operazione.

### Ritorno allo stand-by:

Se si preme il tasto "Indiet"  in un menu qualsiasi (ad eccezione della modalità di inserimento numeri e testo), il telefono torna al livello di menu precedente.

Per tornare allo stand-by, premere il tasto .

Il telefono torna automaticamente allo stand-by da tutti i menu se non viene premuto alcun tasto entro 40 secondi.

### 17.1 Panoramica del menu

#### Lista chiam (Elenco dei chiamanti)

Agg. Rubrica/Cancella/Canc Tutto

#### Rubrica

Aggiungi  
Modifica  
Cancella  
Canc Tutto  
Memorie Rub.



### Imposta Base (Impostazioni tra base e ricevitore portatile)

Elimina PT (Disassociare il ricevitore portatile dalla base)  
Modo Selez. (Modalità di selezione)  
Tasto R  
Cambia PIN  
Reset Base (Ripristinare le impostazioni di fabbrica della base)



### Imposta PT (Impostazioni sul ricevitore portatile)

Sveglia (Impostare la sveglia)  
Audio (Regolare il volume)  
Suoneria (Impostare la suoneria (melodia e volume))  
Toni (Impostare il suono dei tasti)  
Lingua (Selezionare la lingua sul display)  
Nome PT (Nome del ricevitore portatile)  
Risp. Auto (Accettazione automatica delle chiamate)  
Contrasto LCD (Impostare il contrasto del display)  
Data & Ora (Impostare la data e l'ora)  
Seleziona BS (Selezionare una base)  
Reset PT (Ripristinare le impostazioni di fabbrica del ricevitore portatile)

### Affilia (Registrare il ricevitore portatile su una base)

Base 1 / Base 2 / Base 3 / Base 4







## 18. Elenco dei chiamanti

Se il relativo gestore lo trasmette e il chiamante non l'ha nascosto, all'arrivo di una chiamata il display visualizza il numero del chiamante (funzione CLIP). Se non si risponde a una o più chiamate, sul display appare il simbolo . Se l'elenco dei chiamanti è pieno, il simbolo  lampeggia.

SCONOSCIUTO - questa indicazione appare quando il gestore non trasmette il numero













PRIVATO - questa indicazione appare quando il chiamante disattiva la trasmissione del numero

### 18.1 Visualizzazione e selezione di numeri

- Premere il tasto "Menu" .
- Premere il tasto "OK"  per selezionare "Lista chiam".
- Viene visualizzato il numero dell'ultimo chiamante. (È anche possibile aprire il numero dell'ultimo chiamante direttamente premendo il tasto  in stand-by.)
- Scegliere il numero desiderato con i tasti  o .
- Per selezionare un numero premere il tasto .

**Nota:** I numeri già visti appaiono in alto a destra con il simbolo , i numeri visti per la prima volta appaiono con il simbolo .









### 18.2 Inserimento di numeri nella rubrica

- Premere il tasto "Menu" .
- Premere il tasto "OK" , per selezionare "Lista chiam".
- Selezionare il numero desiderato con i tasti  o .
- Premere il tasto "Altri" , compare "Agg. Rubrica".
- Premere il tasto "OK"  e inserire il nome. Se si inseriscono lettere sbagliate, è possibile eliminarle con il tasto "Canc." .
- Premere il tasto "Success" . Compare il numero.
- Premere il tasto "Success" . Con i tasti  e  selezionare la suoneria che si desidera associare al numero.
- Premere il tasto "Salva"  per confermare e concludere l'operazione. Il telefono emette un bip di conferma.

#### Nota:

Se il numero di telefono è già stato inserito nella rubrica, il telefono si spegne dopo l'ultima conferma

### 18.3 Eliminazione di uno o tutti i numeri dall'elenco dei chiamanti





- Premere il tasto "Menu" .
- Premere il tasto "OK" , per selezionare "Lista chiam".
- Scegliere il numero desiderato con i tasti  o .
- Premere il tasto "Altri" , compare "Agg. Rubrica".
- Con i tasti  o  selezionare "Cancella" oppure "Canc Tutto".
- Premere il tasto "OK" . Sul display compare "Conferm?".
- Premere il tasto "OK"  per confermare. Viene emesso un bip e il display mostra il numero successivo.

## 19. Rubrica





La rubrica integrata del ricevitore portatile permette di memorizzare i numeri utilizzati di frequente, in modo da poter effettuare una chiamata senza dover comporre il numero.





È possibile memorizzare un massimo di 50 numeri di telefono.

### Visualizzazione e selezione delle voci della rubrica



- In stand-by, premere il tasto .
- Premere più volte il tasto  o  fino a visualizzare il nome desiderato con il relativo numero.
- Premere il tasto "OK"  o il tasto  per chiamare il numero.

### 19.1 Aggiunta di voci alla rubrica

















- Premere il tasto "Menu" .
- Con i tasti  e  selezionare "Rubrica".
- Premere il tasto "OK" . Compare "Aggiungi".
- Premere ancora una volta il tasto "OK" . Sul display compare "Nome?".

- Inserire il nome desiderato (v. tabella al capitolo 16.1).
- Premere "Success"  per confermare. Sul display compare "Numero?".
- Inserire il numero desiderato (max. 20 cifre).
- Premere "Success"  per confermare.
- Con i tasti  o  selezionare la suoneria che si desidera associare al numero.
- Premere il tasto "Salva"  per confermare.

Nota:

- Se inserendo il numero si commette un errore, è possibile correggerlo con il tasto "Canc" . Ad ogni pressione del tasto viene eliminata l'ultima cifra.
- Pausa di chiamata: una pausa di chiamata è sensata quando si ricorre a un server linguistico, ad es. per il banking telefonico. Una pausa di chiamata offre un ritardo di 3 secondi. Se mentre si chiama un numero in stand-by o si memorizza un numero si desidera inserire una pausa, premere il tasto  fino a quando appare la lettera R.

### **19.2 Modifica di voci della rubrica.**







- Premere il tasto "Menu" .
- Con i tasti  o  selezionare "Rubrica".
- Premere il tasto "OK" . Compare "Aggiungi".
- Con i tasti  o  selezionare "Modifica".
- Premere il tasto "OK" .
- Con i tasti  e  selezionare la voce desiderata
- Premere il tasto "OK"  per confermare.
- Se necessario premere il tasto "Canc"  per eliminare delle lettere. Quindi inserire il nuovo nome.
- Premere "Success"  per confermare.
- Eventualmente modificare il numero.
- Premere "Success"  per confermare.
- Eventualmente modificare con i tasti  o  la suoneria che si desidera associare al numero.
- Premere il tasto "Salva"  per confermare.

### **19.3 Eliminazione di una o tutte le voci della rubrica.**

- Premere il tasto "Menü" .
- Con i tasti  o  selezionare "Rubrica".
- Premere il tasto "OK" . Appare "Aggiungi".
- Con i tasti  o  selezionare "Cancella" o "Canc Tutto".
- Premere il tasto "OK" .
- Con i tasti  e  selezionare la voce desiderata.
- Premere il tasto "OK"  per confermare. Compare "Conferm?".
- Premere "OK"  per confermare. Il emette un bip di conferma.

### **19.4 Stato della rubrica**

Lo stato della rubrica mostra il numero di voci presenti nella rubrica. È possibile inserire un massimo di 50 voci.









- Premere il tasto "Menu" .
- Con i tasti  o  selezionare "Rubrica".
- Premere il tasto "OK" . Compare "Aggiungi".
- Con i tasti  o  selezionare "Memorie Rub.".
- Premere il tasto "OK" . Compare, ad es., "11/50" per indicare che la rubrica contiene 11 voci su 50 disponibili.
- (BS Einstell.)

## **20. Impostazioni tra base e ricevitore portatile**

### **20.1 Disassociazione del ricevitore portatile dalla base**

Con questa funzione è possibile disassociare un ricevitore portatile aggiuntivo (TF04M) registrato sulla base. La disassociazione deve essere eseguita dal ricevitore portatile contenuto nel set











Il ricevitore portatile contenuto nel set non può essere disassociato.

- Premere il tasto "Menu" .
- Con i tasti  o  selezionare "Imposta Base".
- Premere il tasto "OK" . Compare "Elimina PT".
- Premere il tasto "OK" . Sul display compare "PIN ?".
- Inserire il PIN corrente (il PIN preimpostato in fabbrica è "0000").
- Premere il tasto "OK" .
- Con i tasti  o  selezionare un ricevitore portatile (da MT 1 a Pt5).
- Premere il tasto "OK"  per confermare. Il emette un bip di conferma.

### **20.2 Modalità di selezione**

Questa impostazione è necessaria solo se il telefono la richiede; consultare le istruzioni per l'uso dell'apparecchio telefonico.

È possibile modificare Modalità di selezione come segue:

- Premere il tasto "Menu" .
- Con i tasti  o  selezionare "Imposta Base".
- Premere il tasto "OK" . Compare "Elimina PT".
- Con i tasti  o  selezionare "Modo Selez".
- Premere il tasto "OK" . Il cursore mostra l'impostazione corrente.
- Con i tasti  e  selezionare la modalità di selezione desiderata ("DTMF" o "Decadica").
- Premere il tasto "Salva" . Viene emesso un segnale acustico di conferma.

**Nota:**









In caso di dubbi circa la modalità di chiamata da utilizzare, rivolgersi al proprio Service Provider locale  
Impostazione di fabbrica: selezione a toni

### 20.3 Tempo flash

Questa impostazione è necessaria solo l'apparecchio telefonico la richiede; consultare le istruzioni per l'uso dell'apparecchio telefonico.

Il tempo flash può essere modificato come segue











Premere il tasto "Menu" .

- Con i tasti  o  selezionare "Imposta Base".
- Premere il tasto "OK" . Compare "Elimina PT".
- Con i tasti  o  selezionare "Tasto R".
- Premere il tasto "OK" . Il cursore mostra l'impostazione corrente.
- Con i tasti  o  selezionare "Flash-1" (breve) o "Flash-2" (lungo).
- Premere il tasto "Salva" . Viene emesso un segnale acustico di conferma.

Impostazione di fabbrica: Flash-1

### 20.4 Modifica del PIN

Con questa funzione è possibile modificare il PIN della base. Il PIN preimpostato in fabbrica è 0000.

- Premere il tasto "Menu" .
- Con i tasti  o  selezionare "Imposta Base".
- Premere il tasto "OK" . Compare "Elimina PT".
- Con i tasti  o  selezionare "CambiaPIN".
- Premere il tasto "OK" . Compare "PIN ?".
- Inserire il PIN corrente.
- Premere il tasto "Success" . Compare "Nuovo PIN".
- Inserire un nuovo PIN di 4 cifre.
- Premere il tasto "Success" . Compare "Conferm.".
- Inserire di nuovo il nuovo PIN di 4 cifre.
- Premere il tasto "Salva" . Il nuovo PIN è ora attivo.
- Viene emesso un segnale acustico di conferma.





**Nota:**

Annotare sempre il nuovo PIN. Se si perde il PIN non è più possibile effettuare modifiche dell'apparecchio che richiedono l'inserimento del PIN.

### 20.5 Ripristino delle impostazioni di fabbrica della base

Questa funzione consente di ripristinare le impostazioni di fabbrica della base.













- Premere il tasto "Menu" .
- Con i tasti  o  selezionare "Imposta Base".

- Premere il tasto "OK" . Compare "Elimina PT".
- Con i tasti  o  selezionare "Reset Base".
- Premere il tasto "OK" . Compare "PIN ?".
- Inserire il PIN corrente.
- Premere il tasto "Reset" .



## 21. Impostazioni sul ricevitore portatile

### 21.1 Impostazione della sveglia

È possibile impostare un'ora di sveglia sul ricevitore portatile.

- Premere il tasto "Menu" .
- Con i tasti  o  selezionare "Imposta PT".
- Premere il tasto "OK" . Compare "Sveglia".
- Premere il tasto "OK"  l'impostazione corrente.
- Il cursore mostra . Con i tasti  o  selezionare "Spenta" o "Accesa".
- Premere il tasto "OK" .
- Se si è scelto accesa, viene visualizzata l'ultima ora di sveglia inserita.
  - Con i tasti numerici 0-9, inserire l'ora di sveglia in formato 24 ore HH:MM (ore:minuti).
  - Premere il tasto "Success" . Il ricevitore portatile emette un bip.
  - Con i tasti  e  selezionare "Snooze Att." o "Snooze Disat" (modalità snooze attivata o disattivata).
  - Premere il tasto "Salva" .













**Note:**

- Se si è scelto Snooze spenta, all'ora di sveglia la sveglia suona per circa 40 secondi. Premendo un tasto qualsiasi è possibile spegnere prima la sveglia. Per disattivare la sveglia è necessario scegliere l'impostazione "Spenta" alla voce "Sveglia" come descritto sopra altrimenti la sveglia suonerà nuovamente il giorno successivo
- Se si è scelto Snooze an, la sveglia suona a intervalli regolari ogni 10 minuti circa, fino all'esaurimento delle batterie del ricevitore portatile. Premendo un tasto qualsiasi (ad eccezione del tasto ) è possibile spegnere prima la sveglia; 10 minuti dopo la sveglia suona di nuovo. Per disattivare la sveglia premere il tasto . Tuttavia la sveglia suona nuovamente il giorno successivo. Per disattivare completamente la sveglia, è necessario scegliere l'impostazione "Spenta" alla voce "Sveglia" come descritto sopra.

Impostazione di fabbrica: Spenta

### 21.2 Impostazione dei volumi

















È possibile impostare il volume del ricevitore portatile o dell'altoparlante per il vivavoce:

- Premere il tasto "Menü" .
- Con i tasti  o  selezionare "Imposta PT".
- Premere il tasto "OK" . Compare "Sveglia".
- Con i tasti  o  selezionare "Audio".
- Premere il tasto "OK" .
- Con i tasti  o  selezionare "Vivavoce" (volume altoparlante) oder "Auricolare" (volume ricevitore portatile).
- Premere il tasto "OK" . Il display mostra l'impostazione corrente.
- Con i tasti  o  selezionare il volume (da "Volume 1" a "Volume 5").
- Premere il tasto "Salva" .

Impostazione di fabbrica: per entrambi: Volume 3

### 21.3 Impostazione della suoneria (melodia e volume)

È possibile impostare sia la suoneria per le chiamate in entrata dalla rete telefonica ("Ruffon Ext.") che la suoneria per le chiamate dal citofono esterno o da altri ricevitori portatili ("Ruffon Int.") registrati sulla stessa base.

- Premere il tasto "Menü" .
- Con i tasti  o  selezionare "Imposta PT".
- Premere il tasto "OK" . Compare "Sveglia".
- Con i tasti  o  selezionare "Suoneria".
- Premere il tasto "OK" .
- Con i tasti  o  selezionare "Chiamate Int." o "Chiamate Est".
- Premere il tasto "OK" .
- Con i tasti  o  selezionare "Melodia" o "Volume".
- Premere il tasto "OK" . Il cursore mostra l'impostazione corrente.
- Con i tasti  o  selezionare una suoneria tra "Melodia 1" e "Melodia 10", impostare il volume da "Volume 1" a "Volume 5" o disattivarlo completamente (impostazione "Spenta"). All'impostazione della suoneria o del volume il telefono riproduce la melodia selezionata o squilla con il volume selezionato.
- Premere il tasto "Salva"  per confermare.

Impostazione di fabbrica

Melodia: Chiamate Est.: Melodia 1

Chiamate Int.: Melodia 8

Volume: per entrambi Volume 3













### 21.4 (Dis)attivare il suono dei tasti

Suono dei tasti:

Il ricevitore portatile può confermare ogni pressione di un tasto con un suono. Questo suono dei tasti può essere disattivato.

Raggio di radiotrasmissione:

Quando si trova fuori dal raggio della base, il ricevitore portatile emette un segnale acustico di avvertimento. Questo segnale acustico può essere disattivato.

- Premere il tasto "Menü" .
- Con i tasti  o  selezionare "Imposta PT".
- Premere il tasto "OK" . Compare "Sveglia".
- Con i tasti  o  selezionare "Toni".
- Premere il tasto "OK" .
- Con i tasti  o  selezionare "Toni Tasti" o "Allarme dist".
- Premere il tasto "OK" . Il cursore mostra l'impostazione corrente.
- Con i tasti  o  selezionare "Spenta" o "Accesa" per (dis)attivare la funzione.
- Premere il tasto "Salva" .











Nota:

- Per il normale uso si consiglia di attivare il suono dei tasti.
- Ciò semplifica l'utilizzo del telefono.
- In alcuni casi viene emesso un segnale acustico di avvertimento quando viene premuto il tasto sbagliato. Questo segnale acustico non può essere disattivato alla voce "Toni Tasti".

Impostazione di fabbrica: Suono tasti: Accesa; Raggio: Accesa

### 21.5 Selezione della lingua sul display

Il ricevitore portatile supporta diverse lingue predefinite: tedesco, italiano, neerlandese, russo, polacco, inglese, francese, spagnolo. È possibile modificare la lingua dei testi sul display come segue:





- Premere il tasto "Menü" .
- Con i tasti  o  selezionare "Imposta PT".
- Premere il tasto "OK" . Compare "Sveglia".
- Con i tasti  o  selezionare "Lingua".
- Premere il tasto "OK" . Il cursore mostra l'impostazione corrente.
- Con i tasti  o  scorrere le lingue.
- Ciascuna lingua viene visualizzata nella propria traduzione.
- Premere il tasto "Salva" .
- Viene emesso un segnale acustico di conferma



Impostazione di fabbrica: DEUTSCH

### 21.6 Nome del ricevitore portatile/citofono esterno

Il nome preimpostato in fabbrica dei componenti del set è PT 1 (ricevitore portatile) e MT 2 (citofono esterno). Il nome preimpostato in fabbrica di un ricevitore portatile o di un citofono esterno dopo la registrazione è "PT N". Il numero N = da 1 a 5 indica l'ordine con cui l'apparecchio è stato registrato sulla base. Il nome viene visualizzato durante lo stand-by.

È possibile aggiungere un nome supplementare per il ricevitore portatile, in modo da ad es. riconoscere meglio quello cercato tra più ricevitori

- Premere il tasto "Menu" .
- Con i tasti  o  selezionare "Imposta PT".
- Premere il tasto "OK" . Compare "Sveglia".
- Con i tasti  o  selezionare "Nome PT".









- Inserire il nome del ricevitore portatile (max. 12 caratteri) con i tasti alfanumerici (con il tasto "canc."  all'occorrenza è possibile eliminare l'ultimo carattere).
- Premere il tasto "Salva" . Viene emesso un segnale acustico di conferma.

Nota:



Quando si chiama internamente un altro ricevitore portatile, sul display di quest'ultimo appare "PTN Chiama" e non il nome inserito.

### 21.7 Accettazione automatica delle chiamate

All'arrivo di una chiamata, questa funzione consente di rispondere alla chiamata semplicemente estraendo il ricevitore portatile dalla base, senza premere tasti.











- Premere il tasto "Menu" .
- Con i tasti  o  selezionare "Imposta PT".
- Premere il tasto "OK" . Compare "Sveglia".
- Con i tasti  o  selezionare "Risp.Auto".
- Premere il tasto "OK" . Il cursore mostra l'impostazione corrente.
- Con i tasti  o  selezionare "Spenta" o "Accesa" per (dis)attivare la funzione.
- Premere il tasto "Salva" . Viene emesso un segnale acustico di conferma. Impostazione di fabbrica: Accesa

### 21.8 Impostazione del contrasto del display



- Premere il tasto "Menu" .
- Con i tasti  o  selezionare "Imposta PT".
- Premere il tasto "OK" . Compare "Sveglia".
- Con i tasti  o  selezionare "Contrasto".
- Premere il tasto "OK" .
- Viene mostrata l'impostazione corrente.
- Con i tasti  o  selezionare l'impostazione desiderata tra "00" (contrasto ridotto) e "16" (contrasto elevato).
- Premere il tasto "Salva" . Viene messo un segnale acustico di conferma.

Impostazione di fabbrica: 16



### 21.9 Impostazione di data e ora

- Premere il tasto "Menu" .
- Con i tasti  o  selezionare "Imposta PT".
- Premere il tasto "OK" . Compare "Sveglia".
- Con i tasti  o  selezionare "Data & Ora".
- Premere il tasto "OK" .
- Con i tasti  o  scegliere tra "Formato data", "Formato ora", "Imposta Data" o "Imposta ora".
- Premere il tasto "OK" . Il cursore mostra l'impostazione corrente.

#### Formato data

- Con i tasti  o  selezionare GG-MM (giorno-mese) o MM-GG (mese-giorno).
- Premere il tasto "Salva" .

#### Formato ora

- Con i tasti  o  selezionare "12 ore." (ciclo di 12 ore) o "24 ore" (ciclo di 24 ore).
- Premere il tasto "Salva" .

#### Imposta Data

- Inserire la data con i tasti numerici da 0 a 9.
- Premere il tasto "Salva" .

#### Imposta ora











- Inserire l'ora con i tasti numerici da 0 a 9.
- Premere il tasto "Salva" .

Impostazione di fabbrica:

Formato data: GG-MM / Zeitformat: 24 ore

### 21.10 Selezione di una base

Questa funzione permette di selezionare una base registrata sul ricevitore portatile (su un ricevitore portatile possono essere registrate un massimo di 4 stazioni base).

- Premere il tasto "Menu" .
- Con i tasti  o  selezionare "Imposta PT".
- Premere il tasto "OK" . Compare "Sveglia".
- Con i tasti  o  selezionare "Selezione BS".
- Premere il tasto "OK" .
- Con i tasti  o  selezionare la base desiderata.
- Premere il tasto "OK" . (Se si seleziona una base non presente viene emesso un segnale acustico di avvertimento). Poco dopo viene emessa una sequenza acustica di conferma

Nota:

Il ricevitore portatile funziona solo con l'ultima base su cui è stato registrato oppure solo con la base selezionata.

### 21.11 Ripristino delle impostazioni di fabbrica del ricevitore portatile.









- Premere il tasto "Menu" .
- Con i tasti  o  selezionare "Imposta PT".
- Premere il tasto "OK" . Compare "Sveglia".
- Con i tasti  o  selezionare "Reset BS".
- Premere il tasto "OK" . Compare "PIN ?".
- Inserire il PIN corrente.
- Premere il tasto "Reset" . Se il PIN risulta valido, tutte le impostazioni del ricevitore portatile vengono riportate alle impostazioni

di fabbrica. Altrimenti viene emesso un segnale acustico di avvertimento e le impostazioni rimangono invariate. In seguito al ripristino il ricevitore portatile torna in stand-by.

## 22. Registrazione del ricevitore portatile su una base

Il ricevitore portatile in dotazione è già registrato con il numero MT 1. Complessivamente è possibile registrare un massimo di 5 ricevitori portatili/citofoni per base (v. capitolo 27 "Accessori opzionali").

Un ricevitore portatile può essere registrato su un massimo di 4 stazioni base.

- Tener premuto il tasto Pager nella parte inferiore della base per 5 o più secondi.
- Premere il tasto "Menu" .
- Premere più volte i tasti  o  per selezionare "Affilia".
- Premere il tasto "OK" .
- Con i tasti  o  scegliere tra "Base 1" e "Base 4", ovvero associare alla base una delle quattro posizioni di memoria.
- Premere il tasto "OK" .
- Non appena viene trovata la base e il ricevitore portatile è registrato correttamente, viene chiesto di inserire il codice PIN (il PIN preimpostato in fabbrica è 0000).
- Premere il tasto "OK" . Al termine della verifica della validità del PIN viene emesso un segnale acustico di registrazione e la base assegna un numero al ricevitore portatile. Se il PIN inserito non è corretto, viene emesso un segnale acustico di avvertimento e il ricevitore portatile torna allo stato precedente. Se la base non viene trovata, il ricevitore portatile si comporta come se si trovasse al di fuori dal raggio di radiotrasmissione.

### Note:

- Un ricevitore portatile dissociato può essere registrato di nuovo su una base come descritto sopra.
- Per registrare un ricevitore portatile già registrato su un'altra base, eseguire le operazioni descritte sopra sull'altra base.
- Il ricevitore portatile funziona solo con l'ultima base su cui è stato registrato o con la base selezionata (v. capitolo 22.10).



## 23. Effettuazione di chiamate con più ricevitori portatili

Se, sulla stessa base, sono registrati più ricevitori portatili, è possibile effettuare chiamate interne, inoltrare le chiamate esterne da un ricevitore portatile all'altro e stabilire una conferenza.

### 23.1 Chiamata interna



- Premere il tasto , sul display appare l'indicazione seguente



- Inserire il numero del ricevitore portatile che si desidera chiamare (ad es. "3" per il ricevitore portatile 3). Se i dati inseriti sono validi, il ricevitore portatile squilla e sul suo display appare ad es. "PT1 Chiamat".
- Con il tasto  l'interlocutore può rispondere alla chiamata interna.
- Per terminare la conversazione, premere il tasto .

### Note:



Se, durante una conversazione con il citofono o una chiamata interna, arriva una chiamata esterna, vengono emessi due brevi suoni di avviso di chiamata.

- Premere il tasto  per terminare la chiamata. Poco dopo, i telefoni squillano per la chiamata in arrivo.
- Per accettare la chiamata esterna premere il tasto .

Non è possibile chiamare un citofono da un ricevitore portatile.





### 23.2 Inoltro di chiamate tra ricevitori portatili

È possibile inoltrare una chiamata esterna tra i ricevitori portatili registrati sulla stessa base.

- Durante una chiamata esterna premere il tasto .
- Inserire il numero del ricevitore portatile a cui si desidera inoltrare la chiamata.
- Se la persona chiamata desidera rispondere alla chiamata, preme il tasto  per parlare con la persona all'altro ricevitore portatile, che può quindi informarla sulla chiamata in arrivo.
- Se la persona chiamata desidera rispondere alla chiamata esterna, la persona all'altro ricevitore portatile deve premere il tasto  o riporre il ricevitore portatile nella base per completare l'inoltro.

### 23.3 Creazione di una conferenza



Se si desidera seguire una conversazione esterna e contemporaneamente una conversazione interna, è possibile stabilire una conferenza come illustrato di seguito:

1. Durante una chiamata esterna premere il tasto  e inserire il numero del ricevitore portatile desiderato.
2. La persona chiamata preme il tasto  per rispondere alla chiamata.
3. La persona che chiama può avviare la conferenza con il tasto .
4. Ognuno dei due ricevitori portatili può abbandonare la conferenza in qualsiasi momento premendo il tasto .

**Note:** Se un ricevitore portatile abbandona la conferenza, essa viene proseguita dai ricevitori portatili rimanenti.

## 24. Riconoscimento delle chiamate in caso di avviso di chiamata

Se si usufruisce del servizio di avviso di chiamata del proprio gestore telefonico, mentre si è impegnati in una conversazione il ricevitore portatile mostra il nome e il numero del secondo chiamante.

- Premere il tasto "R"  per rispondere alla seconda chiamata.
- Premendo il tasto "R"  si può proseguire la conversazione con il primo chiamante.

### Nota:

Se si è inoltrata una chiamata esterna a un altro ricevitore portatile, non è possibile utilizzare la funzione di avviso di chiamata su quest'ultimo.

## 25. Sostituzione delle batterie e delle batterie ricaricabili

### 25.1 Citofono

Se, premendo il tasto del campanello, la suoneria del citofono viene emessa solo poche volte e/o non è possibile comunicare, è necessario sostituire le batterie del citofono:

- Rimuovere la vite Torx [23] dal foro [12] utilizzando la chiave Torx [24] in dotazione.
- Estrarre il citofono [1] dal supporto [15] tirandolo verso l'alto.
- Aprire il vano batterie [13] del citofono spingendo verso il basso il coperchio dello stesso [11].
- Estrarre e smaltire le batterie vecchie.
- Inserire nel vano batterie con la giusta polarità due batterie alcaline LR14 (C) da 1,5 V. Il citofono emette un segnale acustico.
- Richiudere il vano batterie con il coperchio.
- Rimontare il citofono sul supporto.
- Riavvitare il citofono con la vite Torx.

### 25.2 Ricevitore portatile

Se le batterie ricaricabili del ricevitore portatile si scaricano troppo rapidamente, è necessario sostituirle:

- Aprire il vano batterie [53] del ricevitore portatile [39] spingendo il coperchio [55] verso il basso.
- Estrarre e smaltire le batterie ricaricabili vecchie.
- Inserire nel vano batterie con la giusta polarità due batterie ricaricabili Ni-MH AAA da 1,2 V, 600 mAh.
- Richiudere il vano batterie con il coperchio.

## 26. Manutenzione e pulizia

- Questi apparecchi sono esenti da manutenzione. Per questo motivo non devono mai essere aperti.
- Controllare regolarmente la sicurezza tecnica ed il funzionamento.
- Prima di pulirli, scollegarli dall'alimentazione elettrica.
- Utilizzi un panno morbido e asciutto per pulire le superfici dell'apparecchio.

## 27. Accessori opzionali

- Ricevitore portatile TF04M con stazione di carica, cod. art. 34235
- Modulo relé RE05, cod. art. 34232
- Protezione di tempo TFWS1 per citofono, cod. art. 34237

## 28. Smaltimento



Non gettare i materiali di imballo e le batterie consumate o gli apparecchi obsoleti tra i rifiuti domestici, ma riciclarli. Chiedere al Comune le informazioni sul centro di raccolta o di riciclaggio a cui rivolgersi.

## 29. Dichiarazione di conformità



Con la presente, INDEXA GmbH, Paul-Böhringer-Str. 3, D - 74229 Oedheim, dichiara che questo prodotto TF04 Set è conforme ai requisiti di base e alle altre specifiche della direttiva 1999/5/EG. La dichiarazione di conformità del presente prodotto è reperibile sul sito [www.indexa.de](http://www.indexa.de).

Questo apparecchio è destinato al collegamento telefonico analogico alla rete tedesca, austriaca, svizzera, olandese, italia o lussemburghese.

## 30. Garanzia

Per questo apparecchio il produttore fornisce una GARANZIA DI 2 ANNI dalla data di acquisto (fa fede lo scontrino fiscale) in aggiunta al diritto di garanzia nei confronti del venditore stabilito dalla legge, secondo le condizioni riportate di seguito. Questa garanzia vale solo per l'uso in normali condizioni abitative in abitazioni private. I diritti legali dell'utente non sono limitati da questa garanzia.

La garanzia vale solo per difetti di produzione e di materiale e si limita alla sostituzione o riparazione degli apparecchi difettosi. La garanzia prestata si limita in ogni caso al prezzo di vendita corrente dell'apparecchio. La garanzia non si applica alle parti esposte all'usura, alle batterie o alle batterie ricaricabili.

Questa garanzia vale solo se sono state osservate le istruzioni per l'uso e la manutenzione. I danni derivanti da utilizzo improprio, impiego inadeguato, agenti esterni, polvere, sporco, acqua o, in generale, da condizioni

ambientali anomale nonché i danni causati da sovratensioni, batterie, batterie ricaricabili o da un'alimentazione elettrica non idonea sono esclusi dalla garanzia. La garanzia decade in caso di riparazioni o interventi da parte di persone non autorizzate o in caso di dotazione o utilizzo di questo apparecchio con accessori o complementi non adatti ad esso.

Durante il periodo di garanzia inviare l'apparecchio difettoso, idoneamente imballato, alla ditta distributrice competente.

Si prega di spedire gli apparecchi franco fabbrica. Non vengono accettate spedizioni in contrassegno. Le riparazioni possono essere effettuate solo se viene inviata una descrizione dettagliata dei guasti insieme all'apparecchio. L'apparecchio spedito deve essere imballato correttamente. Scaduta la garanzia, le riparazioni sono a pagamento e non sempre possibili.

Gli interventi in garanzia non prolungano il termine di garanzie e non avviano una nuova garanzia. Il termine di garanzia per i pezzi di ricambio presenti nell'apparecchio scade insieme alla garanzia dell'apparecchio. Se la legge non prescrive espressamente un'assunzione di responsabilità, sono escluse ulteriori pretese, in particolare in relazione a danni a persone o cose derivati dal non funzionamento o dal funzionamento difettoso dell'apparecchio.

Indexa GmbH  
Paul-Böhringer-Str. 3  
74229 Oedheim  
Germania  
[www.indexa.de](http://www.indexa.de)



### 31. Risoluzione problemi

Errore	Causa	Risoluzione
Il ricevitore portatile non reagisce o non vi sono indicazioni sul display	Il ricevitore portatile non è acceso	Accendere il ricevitore portatile
	Le batterie del ricevitore portatile sono inserite in modo errato	Inserire le batterie con la giusta polarità
	Le batterie sono scariche, è possibile che l'alimentazione elettrica della base non sia corretta	Collegare correttamente l'alimentatore alla rete elettrica e ricaricare completamente le batterie
	Le batterie del ricevitore portatile sono esauste	Inserire delle batterie nuove adatte con la giusta polarità
Quando si preme un tasto, il ricevitore portatile reagisce solo con un bip	Cattiva connessione tra i contatti di carica del ricevitore portatile e della base	Pulire i contatti di carica
	È attivato il blocco tasti	Disattivare il blocco tasti
Sul display del ricevitore portatile appare "Ricerca"	La base non viene alimentata dalla corrente elettrica	Collegare correttamente l'alimentatore alla base
	La distanza tra la base e il ricevitore portatile è troppo grande o la struttura costruttiva schermo la radiotrasmissione	Modificare la posizione della base e/o del ricevitore portatile
	Disturbo della radiocollaborazione	Spegnere altri radiotrasmettitori o apparecchi di disturbo Modificare la posizione degli apparecchi
	Il ricevitore portatile non è stato registrato sulla base	Registrare il ricevitore portatile sulla base
Il citofono esterno non emette alcun suono quando viene premuto il tasto del campanello	Il citofono esterno non viene alimentato dalla corrente elettrica	Inserire batterie in buone condizioni con la giusta polarità o collegare correttamente il citofono esterno a un'alimentazione di corrente da 12 V DC
Il ricevitore portatile non reagisce al campanello anche se c'è contatto con la base e si sente il segnale acustico sul citofono	La distanza tra il citofono e la base è troppo grande o la struttura costruttiva schermo la radiotrasmissione	Modificare la posizione del citofono e/o della base
	Il citofono non è stato registrato sulla base	Registrare il citofono sulla base
Dopo aver premuto il campanello, il citofono emette solo pochi segnali acustici e/o non è possibile comunicare	Le batterie del citofono sono esaurite	Inserire batterie nuove in buone condizioni con la giusta polarità
Non è possibile attivare l'apriporta elettrico	Il tasto cancelletto [45] è stato premuto troppo brevemente	Tener premuto il tasto cancelletto [45] per almeno 3 secondi
	L'allacciamento dell'apriporta non è corretto oppure l'alimentazione elettrica è troppo debole	Allacciare correttamente l'apriporta (v. capitolo 8.2)
La durata delle batterie ricaricabili del ricevitore portatile è troppo breve	Una durata costantemente troppo breve delle batterie ricaricabili può indicare la necessità di sostituire le batterie	Inserire batterie ricaricabili nuove adatte con la giusta polarità
	Non sono state inserite batterie ricaricabili adatte	Inserire batterie ricaricabili nuove adatte con la giusta polarità
Nessun suono di selezione	La base non è collegata correttamente alla rete telefonica	Collegare correttamente il cavo telefonico ed eventualmente l'adattatore TAE
	La base non viene alimentata dalla corrente elettrica	Allacciare correttamente la base alla rete elettrica
Il ricevitore portatile non squilla	È stata disattivata la suoneria	Riattivare la suoneria
Non viene visualizzato il numero del chiamante	Non è stato richiesto alcun servizio di riconoscimento del numero al gestore della rete	Richiedere un servizio di riconoscimento del numero al gestore della rete
	Il chiamante nasconde i propri dati	-
	Il numero viene ricevuto in ritardo	Lasciar squillare più volte il ricevitore portatile