

D	Montage- und Bedienungsanleitung	4 - 6	GB	Mounting and operating manual	7 - 9
F	Instructions de montage et de service	10 - 12	I	Istruzioni per il montaggio e l'uso	13 - 15
E	Manual de instrucciones	16 - 18	P	Instruções de utilização	19 - 21
DK	Betjeningsvejledningen	22-26	S	Bruksanvisningen	27 - 29
N	Bruksanvisningen	30 - 32	SF	Käyttöohje	33 - 35
EST	Kasutusjuhend	36 - 38	SLO	Navodila za uporabo	39 - 41
SK	Návod na použitie	42 - 44	PL	Instrukcja obsługi	45 - 47
CZ	Návod k obsluze	48 - 50	H	Kezelési útmutató	51 - 53
NL	Gebruiksaanwijzing	54 - 56	RUS	Руководство по эксплуатации и сборке	59 - 61



TRISTAR 90 - 120 - 140 WE



TRISTAR 90 / 120 / 140

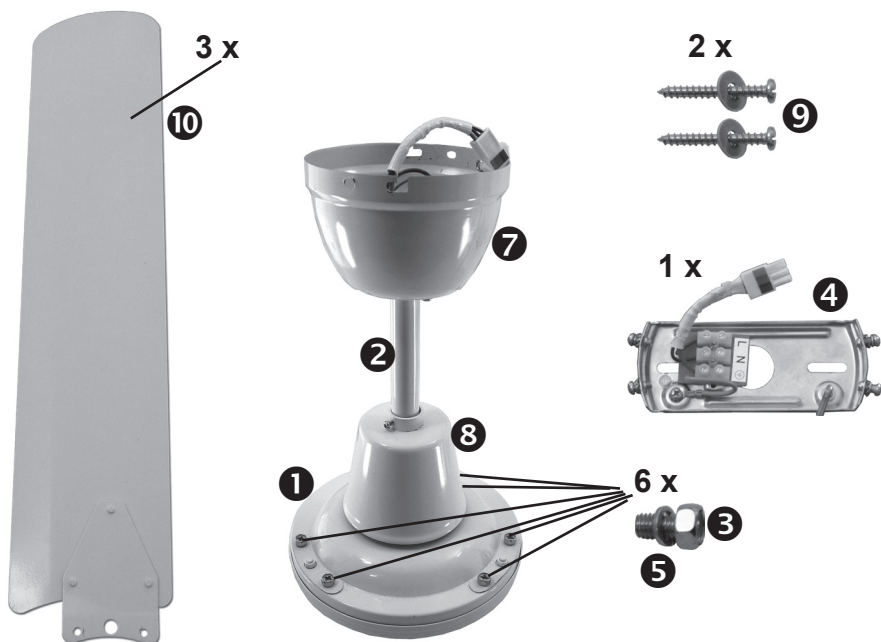

- 1 Motorblock
- 2 Montagestange
- 3 Schrauben Flügel
- 4 Montageplatte
- 5 Unterlegscheibe
- 7 Obere Abdeckung
- 8 Untere Abdeckung
- 9 Schraube Deckenbef.
- 10 Flügelblatt

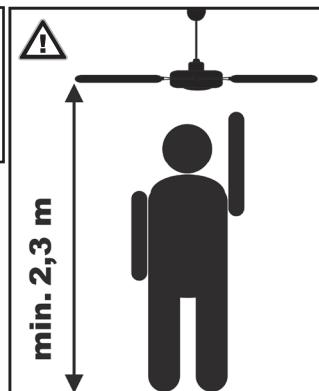
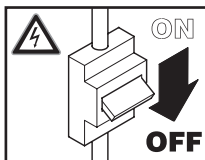

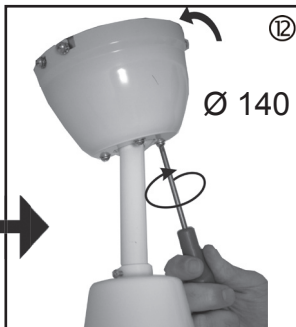
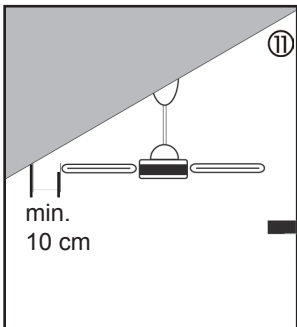
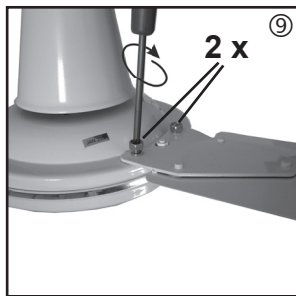
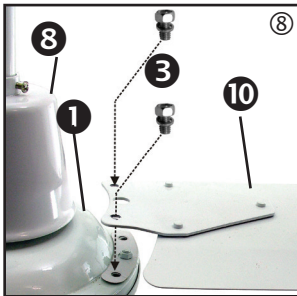
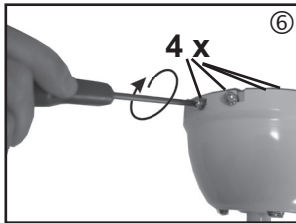
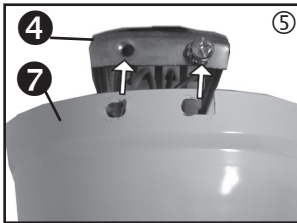
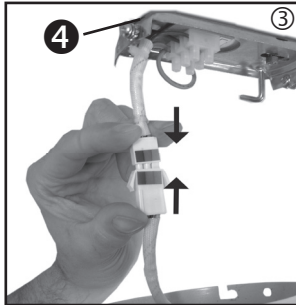
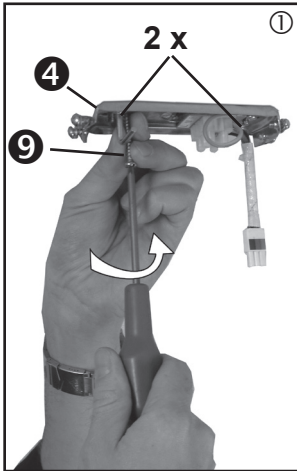



D

Über diese Bedienungsanweisung

Bevor Sie den CasaFan-Ventilator benutzen, lesen Sie bitte die Bedienungsanweisung aufmerksam durch. Bewahren Sie die Bedienungsanweisung griffbereit auf. Geben Sie den CasaFan-Ventilator nie ohne Bedienungsanweisung an andere Personen weiter.

Zeichenerklärung:	
 Gefährliche elektrische Spannung	 Achtung
Warnt den Benutzer vor Schäden, die durch elektrische Spannung verursacht werden	Besonderer Hinweis für den Benutzer.

Beschreibung des CasaFan-Ventilators		
Der Ventilator dient zur Umwälzung der Raumluft. Der Einsatz in Maschinen, ungeschützt im Freien, in Garagen sowie in feuchten, nassen, feuer- und explosionsgefährdeten Räumen ist nicht gestattet.		
Technische Daten:		
	Tristar 90 / 120	Tristar 140
Spannung:	220 - 240 V ~ 50 Hz	
Leistung:	65 Watt	70 Watt
Schutzklasse:	I / IP 20	
Anzahl der Stufen:	1	
Maße Ø x H (mm)	920 / 1220 x 340	1420 x 340
Gewicht (kg):	4,7 / 5,2	6,2



Achtung! Gerät darf nur vollständig montiert betrieben werden!

- Den CasaFan-Ventilator auspacken, auf Vollständigkeit (siehe Abbildung Seite 2) und sichtbare Beschädigungen prüfen.		
1. Motor	4. Montageplatte	8. Untere Abdeckung
2. Montagestange	5. Unterlegscheibe zu 3. (6x)	9. Schraube für Deckenbefestigung (2 x)
3. Schraube f. Flügel (6x)	7. Obere Abdeckung (Baldachin)	10. Flügelblatt (3 x)
	8. Schraube f. Flügelhalter (10x)	



- Verpackungsmaterial umweltbewusst und für Kinder unzugänglich entsorgen.
- Die Ventilatoren der Tristar-Serie sind nicht zum Anbau von Leuchten vorgesehen. Wenn Sie einen Deckenventilator mit Leuchte benötigen, wählen Sie bitte ein Modell mit Leuchte. Es darf keine Leuchte an die Ventilatoren der Tristar-Serie angebaut werden!



Nachfolgende Sicherheitshinweise für den Umgang mit elektrischem Strom können nicht alle Anweisungen wiedergeben, die erforderlich sind und erheben keinen Anspruch auf Vollständigkeit. Sie können den sensiblen und vorsichtigen Umgang mit Elektrizität nicht ersetzen, der bei der Installation und Inbetriebnahme eines Elektrogerätes erforderlich ist. Ziehen Sie im Zweifel immer einen Fachmann zu Rate.

Beim Einsatz jeglicher Elektrogeräte sind einige Grundregeln stets zu beachten, darunter im Einzelnen:

Allgemein

- Die Spannungsangabe auf dem Typenschild muss mit der vorhandenen Netzspannung übereinstimmen.
- Das Hausnetz muss geerdet sein!
-  - Gerät darf nur vollständig montiert betrieben werden!

Wichtig

Für den elektrischen Anschluss dieses Ventilators wird empfohlen sich an einen spezialisierten Fachmann zu wenden.



Sicherheitshinweise

Vor Zugang an den Anschluss muss der Strom allpolig abgestellt werden. Der Netzanschluss, an welchen Sie angeschlossen sind, muss den geltenden Normen entsprechen. Der Festanschluss muss mit einer Allpoltrennung mit Kontaktabstandsöffnung von mindestens 3 mm versehen sein. Wir empfehlen, den Anschluss von einem qualifizierten Elektriker vornehmen zu lassen. Die Struktur der Decke und u. U. der Anschlußdose müssen das Gewicht des Ventilators bei Bewegung tragen können, d. h. ca. 15 kg minimum. Wählen Sie einen sicheren, ungefährlichen Ort. Keines der Ventilatorblätter darf sich unter einem Fußbodenabstand von 2,30 m befinden. Der Ventilator muss richtig geerdet sein. Vor Inbetriebnahme die Montage sowie alle elektrischen Anschlüsse überprüfen, um jegliche Fall-, Feuer- oder Elektroschock-Gefahr zu verhindern.



Installation Ihres Ventilators

Stellen Sie fest, ob eine Anschlußdose an dem für die Montage vorgesehenen Platz vorhanden ist. Wenn dies nicht der Fall ist, befestigen Sie den Deckenhalter direkt an der Decke mit Hilfe von Holzschrauben Durchmesser 6 mm, wenn nötig mit Betondübel Durchmesser 8 mm, oder für Gipsplatten spezielle, dafür geeignete Dübel.



Gehen Sie nach den Abbildungen 1 - 12 auf Seite 3 vor

- Den Ventilator auspacken und den Inhalt überprüfen. Alle auf der Abbildung dargestellten Teile müssen enthalten sein.
- Der Deckenhalter liegt separat vom Ventilator bei. Den Deckenhalter mit Hilfe der Schrauben und Unterlegscheiben an dem Deckenauslass der Decke montieren. Für einen sicheren Betrieb Ihres Ventilators stellen Sie bitte sicher, dass der Montagehalter fest sitzt und eben ist.
- Die Aufhängung muss lotrecht erfolgen.
- Den Deckenhalter an der Decke befestigen.
-  - Vor elektrischen Arbeiten den Strom abschalten.
- Den elektrischen Anschluss Ihres Ventilators wie auf Abbildung 2 auf Seite 3 angegeben vornehmen.
- Bitte beachten Sie, dass alle Kabelverbindungen korrekt durchgeführt sind. Keine Leitungen einklemmen oder die Leitungsisolierung beschädigen!



Die Flügel mit Hilfe der Schrauben am Motor montieren. Wenn Sie mehrere Ventilatoren installieren, achten Sie darauf, dass die verschiedenen Flügel nicht untereinander verwechselt werden. Die Flügel sind nach Gewicht gruppiert, um Schwingungen zu verhindern.

- Nach kompletter Montage Ihres Ventilators vergewissern Sie sich, dass alle Anschlüsse einwandfrei sind und die Schrauben und Muttern festgezogen sind.

Betrieb Ihres Ventilators

Vergewissern Sie sich, dass die Montage vollkommen beendet ist.

Zur Regulierung der Drehzahl können Sie den optional angebotenen Stufentrafo oder eine geeignete Fernbedienung verwenden. Verwenden Sie niemals einen Dimmer oder einen Phasenanschnitt- oder Phasenabschnittregler.



Wichtig

 Selbst wenn Ihr Ventilator sich über einem Fußbodenabstand von mehr als 2,30 m befindet, müssen Sie darauf achten, dass die Flügel frei drehen können und keine Gegenstände in deren Radius kommen können.

Wartung Ihres Ventilators

-  Sie verlängern die Lebensdauer Ihres Ventilators, indem Sie folgende Hinweise beachten:
1. Die verschiedenen Teile der Deckenbefestigung und des Halters 2 mal pro Jahr überprüfen. Die Komponenten des Ventilators können auf einige Teile Spiel haben.
 2. Benutzen Sie niemals Wasser zum Reinigen des Motors oder anderer elektrischer Teile; dies würde zu einem Kurzschluss führen.
 3. Zum Reinigen der Blätter und des Gehäuses ein weiches Tuch verwenden.
 4. Ein Fetten der Lager ist nicht notwendig, die Lager sind dauergeschmiert.

 Vergessen Sie nicht zu überprüfen, dass der Anschluss der Erdungsleitung an die Ausgangsklemme und zwischen allen metallischen Teilen richtig vorgenommen wurde (die Steckkontakte an jedes Erdsymbol anschließen).

Hilfe bei Störungen	
Störung	Abhilfe
Der Ventilator setzt sich nicht in Gang.	Überprüfen Sie die Sicherungen des Hauptnetzes und der anderen Anschlüsse.
	Überprüfen Sie den Anschluss des Ventilators an den Netzanschluss.
	Überprüfen Sie, ob die Sicherungen im Anschlusskasten richtig eingefügt sind.
Der Ventilator macht Geräusche.	Überprüfen Sie, ob alle Schrauben festgezogen sind.
	Geben Sie dem Ventilator und den Lagern eine Einlaufzeit von 24 Stunden. Die meisten Geräusche verschwinden nach dieser Zeit.
Der Ventilator schwingt zu stark.	Alle Blätter wurden gewogen und nach Gewicht gruppiert. Die Dichte kann variieren und dadurch Schwingungen erzeugen, selbst wenn alle Blätter das gleiche Gewicht haben. Die folgende Methode kann dazu beitragen, die meisten Schwingungen zu verhindern. Die Schwingungen nach jedem Vorgang überprüfen. Beachten Sie bitte, dass kleine Schwingungen normal sind und keinen Mangel darstellen.
	Die meisten Schwingungen entstehen, wenn einer der Flügel nicht mehr auf die anderen ausgerichtet ist. Die Ausrichtung der Blätter kann leicht mit Hilfe eines flachen Lineals festgestellt werden. Das Lineal senkrecht an die Decke und zur Blattspitze ansetzen. Den Abstand zwischen Blattseite und Decke markieren. Drehen Sie die Blätter langsam per Hand und nehmen Sie die gleichen Messungen an den anderen Blättern vor. Wenn eines der Blätter nicht richtig ausgerichtet ist, können Sie dies beheben, indem Sie die Halterungen leicht nach oben oder unten drücken, um sie auf die anderen auszurichten.
	Überprüfen Sie, ob der Deckenhalter fest mit der Decke verankert ist.
Achtung: Öffnen des Gerätes und Reparaturen dürfen nur durch einen Fachmann durchgeführt werden!	



About this operating instructions

Before using the CasaFan fan, read the operating instructions carefully. Keep the operating instructions within reach. Never pass the fan onto another person without the operating instructions.

Explanation of symbols:	
Dangerous electric voltage	Careful
Warn the user of the dangers caused by electricity	Particular note for the user.

Describing the CasaFan-Ventilator		
The fan is for circulating room air. Their use in machines which are outside and unprotected, in garages, in moist or wet rooms or rooms in danger of fire or explosion, is not permitted.		
Technical data:		
	Tristar 90 / 120	Tristar 140
Mains voltage:	220 - 240 V ~ 50 Hz	
Power:	65 W	70 W
Protection clas:	I / IP 20	
No of speeds:	1	
Dimensions Ø x H (mm)	920 / 1220 x 340	1420 x 340
Weight (kg):	4,7 / 5,2	6,2



Caution! Only operate the unit when completely assembled!

- Unpack the CasaFan fan, check if everything is present (see page 2) and for visible signs of damage.		
1. Motor block	5. Rubber layer for 3. (6x)	10. Blade
2. Assembly rod	7. Upper cover	
3. Screw (6x)	8. Lower cover	
4. Mounting bracket	9. Screw (2x)	

- Dispose of packaging taking the environment into account and keep out of the reach of children.

Assembly

Please proceed as per figures at Page 3 of these operating instructions.



When dealing with electricity, just conforming to all the safety and precautionary measures can not describe every danger situation. They do not replace sensible procedures and care, which you have to take into account when first initiating and then running your fan.

When using any electric units, several basic rules have to always followed, as detailed below:



General



- The voltage details on the nameplate are to conform with the available mains voltage.
- The building mains must be earthed!
- Only operate the unit when completely assembled!

Important



- It is recommended that a specialist electrician is used for making the electrical connection to this fan.

Safety instructions



Before accessing the connection, all current carrying conductors are to be isolated. The mains connections to which you are connected is to comply with current specifications. The fixed wire connection is to be provided with a multi-pole isolator with contact gaps of at least 3 mm. We recommend that the connection be made by a qualified electrician.



The construction of the holder and the output box is to be able to bear the weight of the fan when being moved, ie, about 15 kg minimum. Chose a secure, safe location. None of the fan blades are to be less than 2.30 m from the ground. The fan is to be correctly earthed.



Before first using the setup, all electrical connections are to be checked in order to prevent any fall, fire or electric shock.

Installing your ventilator

Ascertain that a mounting bracket is available at the intended mounting point.

If this not the case, then fix the mounting bracket directly to the ceiling using wood screws having a diameter of 6 mm and, if necessary, 8 mm diameter concrete anchors or special plugs suitable for plaster boards.

Proceed as per fig. 1 - 12 shown on page 3

- Unpack the ventilator and check the contents. All the parts shown in the drawing are to be present.



- The mounting plate is separate from the fan.

Assemble the mounting plate using the screws and washers to the ceiling outlet.

In order to assure a safe operation of your fan, make sure that the mounting plate is firmly seated and is level.



-The attached part is to be vertical.

- Fix the support hook to the ceiling.

- Disconnect the electricity before working on the electrics.

- Make the electrical connection to your fan as per Figure fig. 2 on page 3.

- Please ensure that all cables are correctly connected. Do not pinch any wires or damage the cable insulation!

- Fix the blades to the motor using the bolts.

- If you are installing several fans, make sure that the various blades are not mixed up,

- The blades are grouped according to weight, in order to avoid vibration.

- After finishing assembling the fan, make sure that all connections are in order and that all nuts and bolts are tightened.



Operating your fan

Make sure that the assembly has been completely finished.

Use a stepped transformer for controlling the speed, optional extra. Never use a dimmer or a

 phase angle or phase inverse angle controller.

Important

Even if your fan is more than 2.30 m above the ground, care must still be taken that the blades are free to turn and no objects can enter their radius of action.

Maintaining you fan

You increase the life of your fan by heeding the following notes:

-  1. Check the various ceiling fixing parts and bracket twice a year. Some of the parts on the fan components can have play.
2. Never use water for cleaning the motor or other electrical parts; this would lead to a short circuit.
3. Use a soft cloth for cleaning the blades and housing.
4. Greasing the bearings is not necessary, the bearings are permanently lubricated.
- Do not forget to check that the earth connection lead has been correctly connected to the output terminal block and between all metal parts (connect the push-on contact to every earth symbol).

Notes for removing faults	
Fault	Remedy
The fan does not start.	Check the fuses/trips at the main box and other connections.
	Check the fan connection to the mains.
	Check that fuses/trips in the connection box are correctly inserted.
The fan is noisy.	Check that all bolts and screws have been tightened.
	Run in the fan and the bearings for 24 hours. Most noises disappear after this time.
The fan vibrates too much.	All blades have been weighed and grouped according to weight. Their density can vary and therefore cause vibration even when all blades are of the same weight. The following methods can contribute to preventing most vibrations. Check the vibration before each procedure. Please note that a small amount of vibration is normal and does not pose a problem.
	Most vibrations occur when one of the blades is not in alignment with the others. Aligning the blades is simply carried out with the aid of a flat ruler. Place the ruler vertically upwards against the ceiling and alongside the blade tip. Mark the distance between the blade side and ceiling. Turn the blades slowly by hand and carry out the same measurements with the other blades. If one of the blades is not correctly aligned, it can be remedied by lightly pressing their holders upwards or downwards in order to align them with the others.
	Check that the mounting plate is firmly anchored to the ceiling.
Important: Opening up and repairing the unit may only be carried out by a specialist!	

**A propos du mode d'emploi**

Lisez attentivement le mode d'emploi avant d'utiliser le ventilateur CasaFan. Conservez-le à portée de la main. Ne donnez jamais le ventilateur à une autre personne sans son mode d'emploi.

Explication des symboles:

 Tension électrique gratuite	 Attention
Met en garde l'utilisateur des dommages imputables à la tension électrique	Remarque particulière à l'intention de l'utilisateur.

Descriptif du ventilateur CasaFan

Le ventilateur sert à la circulation de l'air ambiant. L'utilisation dans des machines non protégées à l'extérieur, dans des garages ainsi que des locaux humides, exposés aux risques d'explosion est interdite. Un moteur puissant entraîne le rotor.

Caractéristiques techniques:

	Tristar 90 / 120	Tristar 140
Tension nominale:	220 - 240 V ~ 50 Hz	
Puissance:	65 W	70 W
Classe de protection:	I / IP 20	
Vitesses:	1	
Cotes Ø x H (mm)	920 / 1220 x 340	1420 x 340
Poids (kg):	4,7 / 5,2	6,2



Attention! L'appareil ne doit être utilisé qu'entièrement assemblé!

- Déballer le ventilateur CasaFan, vérifier si l'appareil est au complet (voir illustration à page 2) et ne présente pas de dommages apparents.

1. Bloc moteur	5. Support Élastique a 3. (6x)	10. Pale
2. Tige de montage	7. Cache supérieur	
3. Vis (6 x)	8. Cache inférieur	
4. Support de montage	9. Vis (2x)	



- Débarrassez-vous de l'emballage dans le respect de notre environnement et de manière à ce qu'il reste en dehors de la portée des enfants..

Montage

Veillez suivre les indications Figure a page 3 du présent mode d'emploi.

Toutes les mesures de sécurité contenues dans ces instructions ne peuvent pas décrire toutes les situations de risques en liaison avec l'utilisation de la tension électrique. Elles ne peuvent remplacer l'approche et la prudence raisonnables requise dans la mise en service et l'utilisation de votre ventilateur.

L'utilisation de tout type d'appareillage électrique implique quelques règles de base à respecter systématiquement qui sont, entre autres :





Generale

- La tension indiquée sur la plaque signalétique doit correspondre à la tension secteur effective.
- Le réseau électrique domestique doit être mis à la terre !
- L'appareil doit fonctionner sur un support plan et stable.

Important

Nous recommandons de recourir aux services d'un spécialiste pour procéder au branchement électrique de ce ventilateur.



Consignes de sécurité

-  L'électricité doit être coupée au niveau de tous les pôles avant tout accès à la connexion. Le raccordement au réseau par lequel vous êtes relié doit répondre aux normes en vigueur. Le raccordement fixe doit être doté d'une séparation de tous les pôles avec une distance entre les contacts d'au moins 3 mm. Nous vous recommandons de confier la réalisation du branchement à un électricien qualifié. La structure du support et de la boîte de sortie doit pouvoir supporter le poids du ventilateur en mouvement, soit environ 15 kg minimum. Choisissez un emplacement sûr et sans danger. Aucune pale ne doit se trouver à une distance inférieure à 2,30 m par rapport au sol. Le ventilateur doit être correctement mis à la terre. Vérifier le montage ainsi que toutes les connexions électriques avant la mise en service afin d'éviter tout risque de chute, d'incendie ou d'électrocution.
-  L'électricité doit être coupée au niveau de tous les pôles avant tout accès à la connexion. Le raccordement au réseau par lequel vous êtes relié doit répondre aux normes en vigueur. Le raccordement fixe doit être doté d'une séparation de tous les pôles avec une distance entre les contacts d'au moins 3 mm. Nous vous recommandons de confier la réalisation du branchement à un électricien qualifié. La structure du support et de la boîte de sortie doit pouvoir supporter le poids du ventilateur en mouvement, soit environ 15 kg minimum. Choisissez un emplacement sûr et sans danger. Aucune pale ne doit se trouver à une distance inférieure à 2,30 m par rapport au sol. Le ventilateur doit être correctement mis à la terre. Vérifier le montage ainsi que toutes les connexions électriques avant la mise en service afin d'éviter tout risque de chute, d'incendie ou d'électrocution.
-  L'électricité doit être coupée au niveau de tous les pôles avant tout accès à la connexion. Le raccordement au réseau par lequel vous êtes relié doit répondre aux normes en vigueur. Le raccordement fixe doit être doté d'une séparation de tous les pôles avec une distance entre les contacts d'au moins 3 mm. Nous vous recommandons de confier la réalisation du branchement à un électricien qualifié. La structure du support et de la boîte de sortie doit pouvoir supporter le poids du ventilateur en mouvement, soit environ 15 kg minimum. Choisissez un emplacement sûr et sans danger. Aucune pale ne doit se trouver à une distance inférieure à 2,30 m par rapport au sol. Le ventilateur doit être correctement mis à la terre. Vérifier le montage ainsi que toutes les connexions électriques avant la mise en service afin d'éviter tout risque de chute, d'incendie ou d'électrocution.
-  L'électricité doit être coupée au niveau de tous les pôles avant tout accès à la connexion. Le raccordement au réseau par lequel vous êtes relié doit répondre aux normes en vigueur. Le raccordement fixe doit être doté d'une séparation de tous les pôles avec une distance entre les contacts d'au moins 3 mm. Nous vous recommandons de confier la réalisation du branchement à un électricien qualifié. La structure du support et de la boîte de sortie doit pouvoir supporter le poids du ventilateur en mouvement, soit environ 15 kg minimum. Choisissez un emplacement sûr et sans danger. Aucune pale ne doit se trouver à une distance inférieure à 2,30 m par rapport au sol. Le ventilateur doit être correctement mis à la terre. Vérifier le montage ainsi que toutes les connexions électriques avant la mise en service afin d'éviter tout risque de chute, d'incendie ou d'électrocution.

Installation de votre ventilateur

-  Constatez s'il existe un support à l'endroit prévu pour le montage. Dans le cas contraire, fixer la plaque de montage directement au plafond à l'aide de vis à bois diamètre 6 mm si nécessaire avec des chevilles pour béton diamètre 8 mm ou des chevilles prévues pour les plateaux de « Placoplatre ».

Veillez procéder comme indiqué dans les fig. 1 - 12 a page 3

- Déballez le ventilateur et vérifiez le contenu. Toutes les pièces représentées sur les photos doivent être contenues.
-  - La plaque de montage est séparée du ventilateur. Monter la plaque de montage à l'aide des vis et des rondelles sur la sortie du plafond. Pour que votre ventilateur fonctionne en toute sécurité, veuillez vous assurer que la plaque de montage est solidement fixée et plane.
- La suspension doit être verticale.
- Fixer l'arceau support sur le plafond.
- Couper l'électricité avant tous travaux électriques.
- Procéder au raccordement électrique de votre ventilateur comme indiqué fig. 2 a page 3.
-  - Veiller à ce que toutes les connexions électriques soient correctement passées. Ne pas pincer les câbles ou endommager leur isolation !
- Placer les pales à l'aide des vis sur le moteur. Si vous installez plusieurs ventilateurs, veillez à ne pas intervenir les différentes pales. Les pales sont groupées en fonction du poids afin d'éviter les vibrations.
- Après un montage complet de votre ventilateur, assurez-vous que toutes les connexions sont parfaitement réalisées et serrer bien les vis et les écrous.

Fonctionnement de votre ventilateur

Assurez-vous que le montage soit parfaitement achevé.

Afin de réguler la vitesse de rotation, vous pouvez utiliser le transformateur à gradins proposé en option. Utilisez un variateur ou une commande par coupures de phases.

FR**Important**

Même si votre ventilateur se trouve à une distance du sol supérieure à 2,30 m, vous devez veiller à ce que les pales puissent tourner sans entrave et qu'aucun objet ne se trouve dans leur rayon d'action.

**Entretien de votre ventilateur**

Vous prolongerez la durée de vie de votre ventilateur en tenant compte des remarques suivantes:



1. Vérifiez 2 fois par an les diverses pièces de la fixation ou plafond et le support

Les composants du ventilateur peuvent avoir pris du jeu par endroits.



2. N'utilisez jamais de l'eau pour nettoyer le moteur ou d'autres composants électriques, vous risquez un court-circuit.

3. Utiliser un chiffon pour nettoyer les pales et le boîtier.

4. Il n'est pas nécessaire de graisser les paliers de roulement, ils sont graissés à vie.

N'oubliez pas de vérifier si le fil de terre a bien été raccordé sur la borne sortie et entre les pièces métalliques (connectez les contacts sur chaque symbole de terre).

Conseils en vue de remédier aux incidents	
Incident	Remède
Le ventilateur ne se met pas en marche.	Vérifiez les fusibles du secteur et les autres connexions.
	Vérifiez si le ventilateur est correctement connecté au secteur. ss.
	Vérifiez si les fusibles dans la boîte de raccordement sont correctement posés.
Le ventilateur émet des bruits.	Vérifiez si toutes les vis sont correctement serrées.
	Laissez au ventilateur et aux roulements une période de rodage de 24 heures. La plupart des bruits disparaissent après ce laps de temps.
Le ventilateur vibre trop	Toutes les pales ont été pesées et groupées en fonction de leur poids. La densité peut varier et provoquer des vibrations même si toutes les pales présentent le même poids. La méthode suivante peut contribuer à empêcher la plupart des vibrations. Vérifier les vibrations après chaque opération. Veuillez vérifier si les petites vibrations sont normales et ne posent pas de problème.
	Les vibrations surviennent généralement lors que les pales ne sont plus alignées entre elles. L'alignement des pales peut être facilement constaté à l'aide d'une règle plate. Placez la règle à la verticale du plafond et de l'extrémité de la pale. Marquer la distance entre le côté de la pale et le plafond. Tournez les pales lentement à la main et effectuez les mêmes mesures sur les autres pales. Si l'une des pales n'est par correctement orientée, veuillez corriger ce défaut en poussant les supports vers le bas ou vers le bas afin des orienter dans l'alignement des autres.
	Vérifiez si la plaque de montage est correctement ancrée dans le plafond.
Attention : L'ouverture de l'appareil et les réparations sont l'affaire exclusive d'un spécialiste !	



Sulle istruzioni per l'uso

Prima di utilizzare il ventilatore CasaFan, leggete con attenzione le relative istruzioni e conservatele a portata di mano. In caso di trasferimento del ventilatore a terzi, accludete sempre le relative istruzioni per l'uso.

Significato dei simboli:

 Pericolo tensione elettrica	 Attenzione
Avverte l'utente del rischio di danno provocato da tensione elettrica.	Avvertenza per l'utente.

Descrizione del ventilatore CasaFan

Il ventilatore svolge funzioni di ricircolo dell'aria nel locale. Non è consentito l'impiego del ventilatore all'interno di macchinari, in luoghi aperti non protetti, garage e locali umidi o con rischio d'incendio ed esplosione. La girante è azionata da un potente motore.

Dati tecnici:

	Tristar 90 / 120	Tristar 140
Tensione di rete:	220 - 240 V ~ 50 Hz	
Potenza:	65 W	70 W
Classe di protezione:	I / IP 20	
Regolazioni velocità:	1	
Dim. Lung. x Alt. x Prof.:(mm)	920 / 1220 x 340	1420 x 340
Peso: (kg):	4,7 / 5,2	6,2



Attenzione! L'apparecchio può essere utilizzato solo a montaggio completato!

- Rimuovere l'imballo del ventilatore CasaFan. Verificare la completezza del contenuto (vedi foto pagina 2) e l'assenza di danni evidenti.

1. Blocco motore	5. Supporto elastico a 3. (6x)	10. Pale
2. Asta di supporto	7. Coperchio superiore	
3. Bullone (6 x)	8. Coperchio inferiore	
4. Staffa di montaggio	9. Vite (2x)	



- Smaltire l'imballo in modo ecologico, tenendolo lontano dalla portata dei bambini.

Montage

Procedete come illustrato alla figura a pagina 3 delle presenti istruzioni.

Le misure di sicurezza e le precauzioni qui contenute non contemplano tutte le possibili situazioni di pericolo comportate dalla presenza di corrente elettrica e non possono certamente sostituire una condotta ragionevole e cauta, che è sempre necessario tenere durante la messa in funzione e l'esercizio del ventilatore.

L'impiego di alcuni elettrodomestici è sempre necessario osservare alcune regole basilari, in particolare:

I



Informazioni generali

- I valori di tensione riportati sulla targhetta devono corrispondere alla tensione di alimentazione. L'impianto domestico deve essere dotato di messa a terra.
- L'apparecchio può essere utilizzato solo a montaggio completato!

Importante



Per il collegamento elettrico di questo ventilatore si consiglia di rivolgersi ad un tecnico specializzato.

Istruzioni di sicurezza



Prima di procedere al collegamento, è necessario interrompere l'alimentazione a tutti i poli. L'impianto di alimentazione al quale ci si collega deve essere conforme alle norme vigenti. Il collegamento fisso deve essere dotato di sezionatore onnipolare con distanza di contatto di almeno 3 mm. Si consiglia di affidare le operazioni di collegamento ad un elettricista specializzato. La struttura del supporto e della scatola d'uscita devono essere in grado di sopportare il peso del ventilatore in movimento, ovvero almeno 15 kg circa. Per l'installazione, scegliete un luogo sicuro, che non presenti alcun tipo di rischio. Nessuna delle pale del ventilatore deve trovarsi ad una distanza da terra inferiore a 2,30 m. Il ventilatore deve essere dotato di messa a terra conforme. Dopo l'installazione, controllare il montaggio e tutti i collegamenti elettrici, in modo da evitare eventuali rischi di caduta, incendio o shock elettrico.



Controllate se, sul luogo prescelto per l'installazione sia presente un supporto di montaggio. In caso contrario, fissate la piastra di montaggio direttamente al soffitto, utilizzando viti per legno del diametro di 6 mm e, ove necessario, tasselli per cemento del diametro di 8 mm, oppure speciali tasselli per solette in gesso.



Installazione del ventilatore

Controllate se, sul luogo prescelto per l'installazione sia presente un supporto di montaggio. In caso contrario, fissate la piastra di montaggio direttamente al soffitto, utilizzando viti per legno del diametro di 6 mm e, ove necessario, tasselli per cemento del diametro di 8 mm, oppure speciali tasselli per solette in gesso.

Procedete come illustrato nelle immagini fig. 1 - 12 a pagina 3

- Rimuovere l'imballo del ventilatore e controllare il prodotto. La confezione deve contenere tutte le parti rappresentate a figura.
- La piastra di montaggio viene fornita separatamente dal ventilatore. Montare la piastra a soffitto, in corrispondenza dei cavi di allacciamento, utilizzando le viti con le relative rondelle. Per un funzionamento sicuro del ventilatore, accertatevi che la piastra di montaggio sia saldamente fissata e correttamente allineata.
- Durante il fissaggio, controllare che il ventilatore sia perfettamente a piombo.
- Fissare la staffa di supporto al soffitto.
- Prima di eseguire il collegamento elettrico, interrompere l'alimentazione ai cavi.
- Collegare il ventilatore come indicato fig. 2 alla pagina 3.
- Accertarsi che tutti i cablaggi siano stati eseguiti in modo corretto. I cavi devono essere liberi



così come il loro isolamento deve rimanere integro!



- Montare le pale al blocco motore del ventilatore, utilizzando le apposite viti. Se installate più ventilatori, accertatevi di non scambiare le rispettive pale. Le pale sono raggruppate per peso, in modo da evitare oscillazioni.
- Dopo aver completato il montaggio del ventilatore, controllate tutti i collegamenti e il serraggio di viti e dadi.

Messa in funzione del ventilatore

Assicuratevi che il montaggio sia completato. Per la regolazione del numero di giri, è possibile installare un trasformatore a commutazione, disponibile come accessorio. Non utilizzate né un dimmer né un regolatore a ritardo o anticipo di fase.

Importante

 Anche quando il ventilatore è installato ad un'altezza da terra superiore a 2,30 m, è necessario verificare che le pale siano libere di ruotare senza che, nel loro raggio d'azione, si frapponga alcun ostacolo.

Manutenzione del ventilatore

Osservando le seguenti istruzioni prolungherete la vita utile del vostro ventilatore:

1. Controllare due volte l'anno le parti del fissaggio a soffitto e del supporto. In alcuni punti del ventilatore potrebbe essersi creato un gioco.
2. Il motore e le altre parti elettriche non devono mai essere puliti non acqua: ciò potrebbe provocare un cortocircuito.
3. Per la pulizia delle pale e del corpo del ventilatore utilizzate un panno umido.
4. I cuscinetti sono autolubrificanti e non richiedono lubrificazione.



Verificate il collegamento della terra al morsetto di uscita e a tutte le parti metalliche (tutti i contatti devono essere collegati ai simboli di terra).

Istruzioni per la risoluzione dei guasti

Problema	Soluzione
Il ventilatore non parte.	Controllate le protezioni della rete principale e degli altri collegamenti.
	Controllate il collegamento del ventilatore alla rete di alimentazione.
	Controllate che i fusibili nel connettore siano correttamente inseriti.
Il ventilatore fa rumore.	Controllate che tutte le viti siano ben serrate.
	Osservate il comportamento del ventilatore e dei cuscinetti per un tempo d'esercizio di 24 ore. La maggior parte dei rumori tendono a scomparire entro tale lasso di tempo.
Il movimento oscillatorio del ventilatore è troppo accentuato	Tutte le pale sono state pesate e raggruppate per peso. Tuttavia, la densità può variare e generare oscillazioni, anche quando le pale hanno lo stesso peso. La procedura di seguito descritta può aiutare ad eliminare la maggior parte delle oscillazioni. Controllare le oscillazioni dopo ogni operazione. Attenzione: i movimenti oscillatori di lieve entità sono normali e non rappresentano un problema.
	La maggior parte delle oscillazioni si sviluppano quando una delle pale non è allineata alle altre. L'allineamento delle pale può essere facilmente verificato con l'aiuto di un righello piatto. Posizionare il righello perpendicolarmente al soffitto, contro l'estremità della pala. Marcare la distanza tra lato della pala e soffitto. Ruotare lentamente le pale a mano e rilevare la stessa misura per le altre pale. Se una delle pale non è correttamente allineata, l'errore può essere corretto, esercitando pressione sui supporti, verso l'alto o verso il basso, in modo da aggiustare la posizione rispetto a quella delle altre pale.
	Controllare che la piastra di montaggio sia saldamente fissata al soffitto.
L'apparecchio può essere smontato e riparato solo ed esclusivamente da un tecnico specializzato!	

E**Acerca del manual de instrucciones**

Deberá leer atentamente el manual de instrucciones de servicio antes de utilizar el ventilador CasaFan. Guarde el manual en un lugar de fácil y rápido acceso. No entregue nunca el ventilador a otra persona sin el manual de instrucciones de servicio.

Leyenda:**Tensión eléctrica peligrosa**

Advierte al usuario acerca de los daños que puede ocasionar la tensión eléctrica.

**Atención**

Advertencia especial para el usuario.

Descripción del ventilador CasaFan

El ventilador sirve para hacer circular el aire dentro de un local. No está permitido utilizarlo en máquinas, al exterior sin protección, en los garajes o locales húmedos, mojados y con posibilidad de que se produzcan explosiones o fuego.

Datos técnicos:

	Tristar 90	Tristar 120	Tristar 140
Tensión nominal:	230 V, 50 Hz		
Potencia:	68 Watt	70 Watt	73 Watt
Clase de protección:	I / IP 20		
Graduaciones de velocidad:	1		
Dimensiones (mm)	920 x 410	1220 x 410	1420 x 410
Peso: (kg):	5,2	6,1	6,9



Atención! Para poder poner en marcha el aparato, éste debe estar completamente montado!

- Desembale el ventilador CasaFan y compruebe si el contenido del embalaje está completo (véase la ilustración) y si el producto presenta daños visibles.

1. Bloque de motor	4. Placa de montaje	8. Protección inferior
2. Varilla de montaje	5. Arandela 8-4	9. Tornillo CLS M4 50
3. Tornillo CLS M8 5C	7. Protección superior	10. Aspa



- Deshágase del material de embalaje de forma ecológica y déjelo fuera del alcance de los niños.



Atención!

Por favor, proceda según la ilustración ① – ⑫ de la página 4 del presente manual de instrucciones.

Las medidas de seguridad y precaución contenidas en las presentes instrucciones no pueden describir todas y cada una de las situaciones de riesgo que pudieran darse al estar en contacto con la corriente eléctrica. En cualquier caso, no sustituyen al modo de proceder razonable y precavido que se deberá observar durante la puesta en servicio y el funcionamiento del ventilador.

Cuando se utilizan aparatos eléctricos deben tenerse en cuenta algunas reglas básicas, entre ellas las siguientes:

Generalidades

-  - La indicación de la tensión en la placa indicadora de tipo debe concordar con la tensión de la red.
¡La red eléctrica principal debe tener toma de tierra!
-  - ¡Para poder poner en marcha el aparato, éste debe estar completamente montado!

Importante

-  Recomendamos que se dirija a un técnico especializado para la conexión eléctrica del ventilador.

Advertencias de seguridad



Antes de acceder a la conexión, la corriente debe conectarse para todos los polos. La conexión a la red a la que Ustedes están conectados debe ser conforme a las normas actualmente vigentes. La conexión fija debe estar provista de una separación para todos los polos con una distancia mínima entre los contactos de 3 mm. Recomendamos que encargue la conexión a un electricista cualificado. La estructura del soporte y de la caja de salida deben poder soportar el peso del ventilador cuando esté en movimiento, es decir, un peso mínimo de unos 15 Kg. Elija un lugar seguro y sin riesgos. Las aspas del ventilador deberán mantener una distancia al suelo que nunca podrá ser inferior a 2,30 m. El ventilador debe estar correctamente conectado a tierra. Antes de ponerlo en servicio, compruebe el montaje y todas las conexiones eléctricas a fin de evitar cualquier riesgo de caída, incendio o descarga eléctrica.

-  ¡Seguro y sin riesgos. Las aspas del ventilador deberán mantener una distancia al suelo que nunca podrá ser inferior a 2,30 m. El ventilador debe estar correctamente conectado a tierra. Antes de ponerlo en servicio, compruebe el montaje y todas las conexiones eléctricas a fin de evitar cualquier riesgo de caída, incendio o descarga eléctrica.

Instalación del ventilador

-  Debe comprobar si existe un soporte de montaje en el lugar previsto para el montaje. Si éste no fuera el caso, deberá fijar la placa de montaje directamente en el techo utilizando unos tornillos para madera con un diámetro de 6 mm. Si fuera necesario, utilice tacos para hormigón (diámetro de 8 mm) o unos tacos especiales para los tablones de yeso.

Proceda de acuerdo con las ilustraciones 1 – 12

-  - Desembalar el ventilador y comprobar el contenido del embalaje. Debe contener todas las piezas representadas en la ilustración.
-  - La placa de montaje se halla separada del ventilador. Montar la placa de montaje en la salida de techo del techo utilizando los tornillos y las arandelas. Para garantizar un funcionamiento seguro del ventilador es importante asegurar que la placa de montaje esté plana y bien sujeta.
 - La suspensión debe realizarse de forma vertical.
 - Fijar el estribo portante en el techo.
 - Desconectar de la corriente antes de efectuar trabajos eléctricos.
 - Efectuar la conexión eléctrica del ventilador según las instrucciones de la ilustración 2.
 - Sujetar las aspas en el motor utilizando los tornillos y las arandelas (véase la ilustración 8). Si monta varios ventiladores a la vez es importante no confundir las diferentes aspas de los ventiladores. Las aspas están dispuestas en grupos según el peso para impedir las vibraciones.
 - Una vez terminado el montaje del ventilador debe comprobar que todas las conexiones están correctamente efectuadas y que se hayan apretado bien los tornillos y tuercas.

Funcionamiento del ventilador

Asegúrese de que el montaje ha terminado por completo.

Para regular la velocidad podrá utilizar el transformador con tomas que se suministra de forma opcional. No utilice nunca un reductor de alumbrado o un regulador por corte de onda o un regulador de sección de fase.

E**Importante**

 Aunque el ventilador se halle a una distancia al suelo superior a 2,30 m debe procurar que las aspas puedan girar libremente y que no haya obstáculo dentro del radio de giro de las mismas.

Mantenimiento del ventilador

Podrá alargar la vida útil del ventilador si observa las siguientes advertencias:

-  1. Comprobar dos veces al año las diferentes piezas de la fijación del ventilador en el techo y del sistema de sujeción. Los componentes del ventilador pueden tener un poco de holgura respecto a las diferentes piezas.
2. No utilice nunca agua para limpiar el motor u otras piezas eléctricas, ya que ello podría provocar un cortocircuito.
3. Utilice un paño suave para limpiar las aspas y la carcasa.
4. No es necesario engrasar los rodamientos, están lubricados de por vida.

 No olvide comprobar si se ha realizado correctamente la conexión del conductor de tierra al borne de salida y entre todas las piezas metálicas (conectar los contactos enchufables la cada uno de los símbolos de puesta a tierra).

Ayuda en caso de averías



Avería	Solución
El ventilador no se pone en marcha.	Compruebe los fusibles de la red principal y de las otras conexiones.
	Compruebe la conexión del ventilador a la alimentación de red.
	Compruebe si están correctamente enchufados los fusibles en la caja de conexiones.
El ventilador hace ruido.	Compruebe si todos los tornillos estén bien apretados.
	Tenga en cuenta que el ventilador y los rodamientos tienen un período de rodaje de 24 horas. La mayoría de los ruidos desaparecen una vez transcurrido este período.
El ventilador oscila demasiado.	Todas las aspas han sido pesadas y agrupadas según el peso. La densidad puede variar y causar vibraciones aunque todas las aspas tengan el mismo peso. Gracias a la aplicación del siguiente método se pueden evitar la mayoría de vibraciones. Compruebe las vibraciones después de cada proceso. Tenga en cuenta, por favor, que es normal que se produzcan ligeras vibraciones y que éstas no constituyen un problema.
	La mayoría de las vibraciones se suelen generar cuando una de las aspas no está correctamente alineada en relación con las demás. Para comprobar la alineación de las aspas se puede utilizar una regla plana. Colocar la regla verticalmente entre el techo y la punta del aspa. Marcar la distancia entre la superficie del aspa y el techo. Gire las aspas lentamente con la mano y efectúe la misma medición en las otras aspas. Si una de las aspas no está bien alineada, este problema se puede subsanar ejerciendo una ligera presión hacia arriba o abajo, según el caso, sobre los soportes, para corregir su alineación respecto a las otras.
	Compruebe si la placa de montaje está firmemente sujeta al techo.

Atención: ¡Sólo un técnico especialista podrá abrir el aparato y realizar reparaciones!



Acerca das instruções de utilização

Antes de utilizar a ventoinha CasaFan, leia atentamente as instruções de utilização. Guarde as instruções de utilização e tenha-as sempre à mão. Nunca dê a ventoinha a outras pessoas sem lhes passar também as instruções de utilização.

Legenda:	
 Perigo - corrente eléctrica	 Atenção
Avisa o utilizador relativamente a perigos causados pela corrente eléctrica.	Avisos especiais ao utilizador.

Descrição da ventoinha CasaFan			
A ventoinha serve para assegurar a circulação do ar numa sala. Não é permitida a sua utilização dentro de máquinas, ao ar livre sem protecção, em garagens e em locais húmidos, molhados e com perigo de incêndio e explosão.			
Dados técnicos:			
	Tristar 90	Tristar 120	Tristar 140
Tensão nominal:	230 V, 50 Hz		
Potência:	68 Watt	70 Watt	73 Watt
Tipo de protecção:	I / IP 20		
Velocidades de rotação:	1		
Dimensões Ø x H (mm)	920 x 410	1220 x 410	1420 x 410
Peso: (kg):	5,2	6,1	6,9

Atenção! O aparelho só deve ser utilizado se estiver completamente montado.

	- Tire a ventoinha CasaFan da embalagem e verifique se todos os componentes estão presentes (ver ilustração) e se existem danos visíveis.		
1. Bloco do motor	4. Placa de montagem	8. Tampa inferior	
2. Varão de suspensão	5. Anilha 8-4	9. Parafuso CLS M4 50	
3. Parafuso CLS M8 5C	7. Tampa superior	10. Pá	



- Elimine o material de embalagem na reciclagem e de forma inacessível a crianças.

Utilização

Siga as instruções na ilustração ① – ⑫ na página 4 destas Instruções de utilização

As medidas de segurança e precaução especificadas nestas instruções não podem, em caso algum, descrever todos os perigos possíveis inerentes ao manuseamento da corrente eléctrica, e não substituem uma atitude de bom senso e cautela na colocação em funcionamento e utilização da ventoinha.

Utilização de qualquer tipo de aparelho eléctrico, deve sempre observar algumas regras básicas, nomeadamente:



Geral



- A tensão de rede deve ser idêntica à tensão especificada na chapa de identificação do aparelho.



- A rede de alimentação da casa deve estar ligada à terra!

- O aparelho só deve ser utilizado se estiver completamente montado

Importante

Para a ligação eléctrica desta ventoinha, recomenda-se que recorra a um técnico especializado.



Avisos de segurança



Antes de aceder à ligação, a corrente eléctrica deve ser desligada em todos os pólos. A tomada de ligação deve estar em conformidade com as normas em vigor. A ligação fixa deve ter todos os pólos separados entre eles com um distância entre contactos de pelo menos 3 mm. Recomenda-se que a ligação seja realizada por uma electricista devidamente qualificada. A estrutura da fixação e da caixa de saída devem ter capacidade para suportar o peso da ventoinha em movimento, ou seja pelo menos aprox. 15 kg. Escolha um local de montagem seguro e que não possa representar perigos. A distância entre todas as pás da ventoinha e o chão deve ser de pelo menos 2,30 m. A ventoinha deve estar ligada correctamente à terra. Antes de colocar o aparelho em funcionamento, verifique a montagem bem como todas ligações eléctricas para impedir qualquer perigo de queda, incêndio ou choque eléctrico.

Instalação da ventoinha

Confirme se existe um suporte de montagem no local previsto para a montagem. Se não existir, pode montar a chapa de montagem directamente no tecto utilizando parafusos de madeira com um diâmetro de 6 mm e, em caso de necessidade, com buchas para betão diâmetro 8 mm, ou buchas especiais para pladur.



Proceda de acordo com as ilustrações 1 – 12



- Desembale a ventoinha e verifique o conteúdo. Devem estar presentes todas as peças indicadas na ilustração.

- Na embalagem, a chapa de montagem está separada da ventoinha. Monte a chapa de montagem com os parafusos e as anilhas na tomada no tecto. Para assegurar uma utilização segura da ventoinha, certifique-se de que a chapa de montagem está montada firmemente e bem nivelada.

- A ventoinha deve estar suspensa verticalmente.

- Fixar o aro de fixação no tecto.

- Desligue a corrente eléctrica antes de começar qualquer trabalho de electricidade.

- Criar a ligação eléctrica da ventoinha conforme apresentado na ilustração 2.

- Montar as pás no motor com os parafusos e anilhas (ver ilustr. 8). Se estiver a instalar mais do que uma ventoinha, certifique-se de que as diferentes pás não estão trocadas entre as ventoinhas; as pás estão agrupadas por peso para impedir a ocorrência de oscilações.

- Após montagem completa da ventoinha, certifique-se de que todas as ligações estão em perfeitas condições e de que os parafusos e as porcas estão firmemente apertados.



Utilização da ventoinha

Certifique-se de que a montagem está totalmente terminada.



Para ajustar a velocidade de rotação, pode utilizar o transformador regulável opcional. Nunca utilizar um regulador de intensidade de luz ou um regulador de fase.

Importante

 Mesmo que haja um distância de mais de 2,30 m entre a ventoinha e chão, deverá certificar-se de que as pás possam rodar livremente e de que não seja possível que obstáculos ou objectos possam entrar no seu raio de rotação.

Manutenção da ventoinha

Para prolongar a vida útil da ventoinha, siga as seguintes indicações:

-  1. Verificar todas as peças da fixação de tecto e dos encaixes das pás 2 vezes por ano. Podem existir folgas em alguns componentes da ventoinha.
 2. Nunca utilizar água para limpar o motor ou outras peças eléctricas para não provocar um curto-circuito.
 3. Limpe as pás e a caixa exterior da ventoinha com um pano macio.
 4. Não é necessário lubrificar as chumaceiras dado que essas possuem um sistema de lubrificação perpétua.

Não se esqueça de verificar se a ligação de terra no borne de saída e entre todas as peças metálicas está ligada correctamente (ligar os contactos de encaixe a cada símbolo de terra).

Resolução de problemas	
Problema	Resolução
A ventoinha não roda	Verifique os disjuntores gerais e das restantes ligações.
	Verifique a ligação correcta da ventoinha à tomada.
	Verifique se os disjuntores na caixa de ligações estão colocados correctamente.
A ventoinha produz ruídos.	Verifique se todos os parafusos estão bem apertados.
	Conte com um período inicial de 24 horas durante o qual a ventoinha poderá produzir algum ruído. Decorrido esse período, a maior parte dos ruídos deverá desaparecer.
A ventoinha oscila fortemente	Todas as pás foram pesadas e agrupadas de acordo com o seu peso. No entanto, a densidade poderá variar, o que resultará em oscilações, mesmo que todas as pás tenham o mesmo peso. Para eliminar a maior parte das oscilações, siga as instruções em baixo. Verifique as oscilações após cada passo. Note que é perfeitamente normal haver pequenas oscilações.
	A maior parte das oscilações acontece quando uma das pás está desalinhada relativamente às outras. As orientação das pás pode ser confirmada facilmente com uma régua plana. Encoste a régua verticalmente no tecto de forma a apontar na direcção da ponta da pá. Aponte a distância entre o lado da pá e o tecto. Rode as pás lentamente à mão e repita esta medição para as restantes pás. Para corrigir uma pás desalinhada, empurre os encaixes da pá cuidadosamente para cima ou para baixo.
	Verifique se a chapa de montagem está firmemente fixada no tecto.
Atenção: O aparelho só pode ser aberto e reparado por um técnico devidamente qualificado!	



Om betjeningsvejledningen

Inden du tager CasaFan-ventilatoren i brug, skal betjeningsvejledningen læses omhyggeligt igennem. Gem betjeningsvejledningen, så den altid er ved hånden. Overdrag aldrig ventilatoren uden betjeningsvejledning til en anden person.

Signaturforklaring:



Farlig elektrisk spænding



Advarsel

Advarer brugeren mod skader forårsaget af elektrisk spænding.

Særlig advarsel til brugeren.

Beskrivelse af CasaFan-Ventilatoren

Ventilatoren anvendes til cirkulation af luft i et rum. Anvendelse i maskiner, ubeskyttet i det fri, i garager samt i fugtige, våde, brand- og eksplosionsfarlige omgivelser er ikke tilladt. Rotoren drives af en kraftig motor.

Technical data:

	Tristar 90	Tristar 120	Tristar 140
Netspænding	230 V, 50 Hz		
Effekt:	68 Watt	70 Watt	73 Watt
Beskyttelsesklasse	I / IP 20		
Antal hastighedstrin :	1		
Dimensioner Ø x H (mm)	920 x 410	1220 x 410	1420 x 410
Vægt: (kg):	5,2	6,1	6,9



Advarsel! - Apparatet må først tages i drift efter at montagen er afsluttet.

- CasaFan-ventilatoren pakkes ud og kontrolleres for fuldstændighed (se illustration) og synlige skader.

1. Motorblok	4. Montageplade	8. Nedre afdækning
2. Montagestang	5. Underlagsskive 8-4	9. Skrue CLS M4 50
3. Skrue CLS M8 5C	7. Øvre afdækning	10. Rotorblad



- Emballagen bortskaffes miljørigtigt og utilgængeligt for børn.

Fremgangsmåden

For fremgangsmåden se ill. ① – ⑫ på side 4 i denne betjeningsvejledning.

Sikkerhedsoplysningerne i denne vejledning kan ikke tage højde for alle faremomenter ved omgangen med elektrisk spænding. De kan ikke erstatte fornuftig adfærd og forsigtighed, som skal udvises ved idriftsættelse og drift af ventilatoren.

Ved anvendelsen af elektriske apparater af enhver art skal der altid overholdes visse grundregler, herunder i særdeleshed:

⚡ Generelt

- Spændingen på mærkepladen skal svare til den aktuelle netspænding.
- Husinstallationen skal have jordforbindelse.
- Apparaten må først tages i drift efter at montagen er afsluttet.

Vigtigt

Det anbefales at ventilatoren tilsluttes af en specialiseret fagmand.

⚠ Sikkerhedsregler

- Inden tilslutningen skal strømmen afbrydes på alle poler.
- ⚡ Nettilslutningen skal være i overensstemmelse med gældende standarder.
- Den faste forbindelse skal være forsynet med poladskillelse på alle poler med en kontaktafstand på mindst 3 mm. Det anbefales at tilslutningen foretages af en kvalificeret elektriker.
- Holderen og udgangskassen skal være dimensioneret således, at de kan bære ventilatorens vægt i bevægelse – dvs. minimum ca. 15 kg.
- Vælg et sikkert og ufarligt sted.
- Ingen af ventilatorens rotorblade må være under 2,30 m fra gulvet.
- Ventilatoren skal have korrekt jordforbindelse.
- Inden idriftsætning skal montagen og alle elektriske forbindelser kontrolleres for at udelukke enhver fare for nedstyrtning, brand eller elektrisk stød.

⚠ Installation af ventilatoren

- Undersøg, om der er et montagebeslag på det sted, hvor ventilatoren skal monteres.
- ⚡ Såfremt det ikke er tilfældet, skal montagepladen fastgøres direkte i loftet ved hjælp af træskruer \varnothing 6 mm, om nødvendigt med beton-rawlplugs \varnothing 8 mm eller specielle rawlplugs, som egner sig til gipsplader.

⚠ Fremgangsmåden er vist i ill. 1 – 12

- Ventilatoren tages ud af emballagen, og indholdet kontrolleres.
- ⚡ Alle dele, der er vist på billedet, skal være til stede.
- Montagepladen ligger adskilt fra ventilatoren.
- Montagepladen monteres ved hjælp af skrueerne og underlagsskiverne ved loftudtaget i loftet.
- Af hensyn til sikker drift af ventilatoren skal det sikres, at montagepladen sidder fast og i vater.
- Ophængningen skal være lodret.
- Bærebøjlen fastgøres i loftet.
- Strømmen afbrydes, inden det elektriske arbejde påbegyndes.
- Ventilatoren tilsluttes som vist i ill. 2.
- Rotorbladene monteres ved hjælp af møtrikkerne og underlagsskiverne (se ill. 8) på motoren.
- Hvis der skal installeres flere ventilatorer, skal det påses, at der ikke byttes rundt mellem de forskellige rotorblade.
- Rotorbladene er ordnet efter vægt for at undgå vibrationer.
- Efter at ventilatoren er monteret, skal det kontrolleres, at alle forbindelser er korrekte, og at skrue og møtrikker er spændt.

⚡ Drift af ventilator

- ⚡ Kontroller, at montagen er helt afsluttet.
- Til regulering af omdrejningstallet kan en transformator med trinvis regulering anvendes (option). Brug aldrig dimmer eller faseregulator.



Vigtigt



Selv hvis afstanden fra ventilatoren til gulvet er på mere end 2,30 m, skal det sikres, at vingerne kan rotere frit, og at der ikke kan komme objekter i rotationsfeltet.



Vedligeholdelse af ventilatoren

Ventilatorens levetid forøges, hvis nedenstående anvisninger følges:

1. De forskellige dele af loftinstallationen og holderen skal kontrolleres 2 gange om året.

Der kan forekomme slør ved nogle af ventilatorens komponenter.



2. Brug aldrig vand til rengøring af motor eller andre elektriske komponenter; da det ville medføre kortslutning.

3. Rotorbladene og huset tørres af med en blød klud.

4. Lejerne skal ikke smøres, da de er livstidssmurt.

Husk at kontrollere, at tilslutningen af jordledningen til udgangsklemmen og mellem alle metaldele er udført korrekt (stikkontakterne skal forbindes med alle jord-symboler).

Afhjælpning af fejl	
Fejl	Afhjælpning
Ventilatoren starter ikke.	Kontroller sikringerne til hovednettet og til de andre forbindelser.
	Kontroller ventilatorens netforbindelse.ss.
	Kontroller, om sikringerne sidder korrekt på tavlen.
Ventilatoren støjer.	Kontroller, om alle skruer er spændt.
	Giv ventilatoren og lejerne en indkøringstid på 24 timer. I de fleste tilfælde forsvinder støjen i løbet af dette tidsrum.
Ventilatoren svinger for kraftigt.	Alle rotorblade blev vejlet og ordnet efter vægt. Densiteten kan variere og udløse svingninger, selv om alle blade vejer det samme. Følgende fremgangsmåde kan afhjælpe de fleste svingninger. Svingningerne kontrolleres efter hvert tiltag: Husk, at mindre svingninger er normale og ikke giver anledning til problemer.
	1. De fleste svingninger opstår, hvis et af bladene ikke er justeret korrekt i forhold til de andre. Justeringen af bladene kan nemt konstateres ved hjælp af en flad lineal. Linealen holdes lodret mellem loft og rotorbladets spids. Afstanden mellem loft og rotorbladets overside markeres. Drej rotorbladene langsomt med hånden og mål de andre blade på samme måde. Hvis et af bladene ikke er justeret korrekt, kan det afhjælpes ved at holderen presses let opad eller nedad for at justere det pågældende blad i forhold til de andre.
	Kontroller, at montagepladen er fast forankret i loftet.
Advarsel: Apparatet må kun åbnes og repareres af en fagmand!	



Om bruksanvisningen

Var god läs igenom bruksanvisningen noggrant innan Du använder CasaDan-ventilatorn. Förvara bruksanvisningen där den är lättåtkomlig. Ge aldrig ventilatorn vidare till andra personer utan bruksanvisning.

Teckenförklaring:	
Farlig elektrisk spänning	Observera
Varnar användaren för skador som orsakas av elektrisk spänning.	Särskild anvisning för användaren.

Beskrivning av CasaFan-ventilatorn			
Ventilatorns funktion är att cirkulera rumsluften. Användning i maskiner, oskyddat utomhus, i garage liksom i fuktiga eller våta rum, eller rum med brand- och explosionsrisk, är inte tillåtet. Fläkthjulet drivs av en stark motor.			
Technical data:			
	Tristar 90	Tristar 120	Tristar 140
Spänning i huvudledning:	230 V, 50 Hz		
Effekt:	68 Watt	70 Watt	73 Watt
Skyddsklass:	I / IP 20		
Antal varvtal:	1		
Dimensioner Ø x H (mm)	920 x 410	1220 x 410	1420 x 410
Vikt (kg):	5,2	6,1	6,9

Observera! Apparaten får bara tas i drift när den är fullständigt monterad!

	- Packa upp CasaFan-ventilatorn och kontrollera att den är komplett (se illustration) och inte har några synbara skador.		
1. Motorblock	4. Monteringsplatta	8. Undre lock	
2. Monteringsstång	5. Underläggsbricka 8-4	9. Skruv CLS M4 50	
3. Skruv CLS M8 5C	7. Övre lock	10. Vingblad	

- Gör Dig av med förpackningsmaterialet på ett miljömedvetet sätt och så att det är otillgängligt för barn.

Observera

Var god gå till illustration ① – ⑫ på sidan 4 i denna bruksanvisning.

Säkerhets- och försiktighetsåtgärderna i denna anvisning kan inte beskriva varje risk-situation i användningen av elektrisk spänning. De kan inte ersätta ett förnuftigt tillvägagångssätt och varsamhet, som Du måste iakttaga när Din ventilator tas i drift och under driften.

Vid användning av någon elektronisk apparat finns det några grundregler som alltid skall iakttagas, däribland:



Allmänt



- Spänningsanvisningen på typmärket måste överensstämma med nätspänningen på platsen.

- Husets elnät måste vara jordat!



- Apparaten får bara tas i drift när den är fullständigt monterad!

Viktigt

För den elektriska anslutningen av denna ventilator rekommenderas det att Du vänder dig till en fackman.



Säkerhetsanvisningar

Innan ventilatorn ansluts måste strömmen i alla faser brytas.

Nätanslutningen som Du är ansluten till måste motsvara gällande normer.



Den fasta anslutningen måste vara försedd med en strömbrytare som bryter alla faser med en kontaktavståndöppning på minst 3 mm.

Vi rekommenderar att anslutningen utförs av en kvalificerad elektriker. Strukturen på fästet och dess utgångshölje måste kunna bära ventilatorns vikt i rörelse, dvs minst ca 15 kg. Välj en säker, ofarlig plats. Inget av ventilatorbladen får befinna sig på mindre än 2,30 m avstånd från golvet. Innan drift påbörjas skall monteringen liksom samtliga elektriska anslutningar kontrolleras, för att förebygga fall-, eld- och elchocksrisk.



Installation av Din ventilator

Fastställ om det finns monteringsunderlag på den för monteringen avsedda platsen.



Om så inte är fallet, fäst monteringsplattan direkt på taket med hjälp av träskruvar, diameter 6 mm, om nödvändigt med betongpluggar, diameter 8 mm, eller, för gipsplattor, speciellt för det ändamålet lämpliga pluggar.



Följ illustration 1-12

- Packa ur ventilatorn och kontrollera innehållet. Alla delar som avbildas på illustrationerna måste innefattas.



- Monteringsplattan ligger separat från ventilatorn.

Montera monteringsplattan på takutloppet med hjälp av skruvarna och underlagsskivorna.

För en säkrare drift av Din ventilator, var god och säkerställ att monteringsplattan jämnt och fast mot taket.

- Upphängningen måste ske lodrätt.

- Fixera bärbygeln på taket.

- Stäng av strömmen före elektriskt arbete.

- Utför den elektriska anslutningen av Din ventilator såsom angett på illustration 2.

- Sätt fast vingarna på motorn mit hjälp av skruvarna och underlagsskivorna (se illustration 8).

Om Du installerar flera ventilatorer, var uppmärksam så att inte de olika bladen förväxlas med varandra.

Bladen är grupperade efter vikt för att förebygga svängningar.

- Efter fullständig montering av Din ventilator, försäkra Dig om att samtliga anslutningar är felfria och att skruvarna och muttrarna är åtdragna.

Drift av Din ventilator

Försäkra Dig om att monteringen är helt färdig.

För att reglera rotationshastigheten kan Du använda stegtransformatorn som är ett fritt tillval.

Använd aldrig en dimmer eller en regulator för fasklippning vid början eller slut av cykel.

 **Viktigt**

Till och med när Din ventilator befinner sig på ett golvvstånd på över 2,30 m måste Du vara vaksam på att bladen kan rotera fritt och att inga föremål kan hamna inom deras radie.

Underhåll av Din ventilator

Du förlänger livslängden på Din ventilator genom att iakttaga följande anvisningar:

1. Kontrollera de olika delarna av takfixeringen och fästanordningen två gånger om året.

 Ventilatorns komponenter kan.

2. Använd aldrig vatten för att rengöra motorn eller andra elektriska delar; detta skulle leda till kortslutning.

 3. Använd en mjuk trasa för att rengöra bladen och dess hylsa.

4. En smörjning av lagren är inte nödvändigt, lagren är permanent smörjda.

Glöm inte att kontrollera att anslutningen till jordningsledningen vid utgången och mellan alla metalldelar utförts korrekt (anslut väggkontakterna till varje jordsymbol).

Hjälp vid störningar	
Störning	Avhjälpning
Ventilatorn sätter inte igång.	Kontrollera huvudnätets och de andra anslutningarnas säkringar.
	Kontrollera ventilatorns anslutning till nätanslutningen.
	Kontrollera om säkringarna är korrekt insatta i anslutningsboxen.
Ventilatorn gör oväsen.	Kontrollera om alla skruvar är åtdragna.
	Ge ventilatorn och lagren en uppvärmningstid på 24 timmar. De flesta ljuden försvinner på den tiden.
Ventilatorn svänger för kraftigt	Samtliga blad vägdes och grupperades efter vikt. Densiteten kan variera och därigenom orsaka svängningar, till och med om alla blad har samma vikt. Följande metod kan bidra till att förebygga de flesta svängningar. Kontrollera svängningarna efter varje procedur. Var god märk att små svängningar är normala och inte utgör något problem.
	De flesta svängningarna uppstår när ett av bladen inte längre än rätt inriktat i förhållande till de andra. Riktningen på bladen kan lätt konstateras med hjälp av en platt linjal. Placera linjalen vinkelrätt mot taket och bladspetsen. Markera avståndet mellan bladsidan och taket. Vrid långsamt bladen för hand och utför samma mätningar på de andra bladen. Om ett av bladen inte är korrekt inriktat kan Du avhjälpa det genom att pressa häftanordningen lätt uppåt eller nedåt, för att anpassa det till de andra. Kontrollera om skarven på hållstångens övre och undre övergångar är ordentligt infogade i lockets övre och undre nock.
	Kontrollera om monteringsplattan sitter fast ordentligt i taket.
OBS: Endast en fackman får öppna apparaten och utföra reparationer!	



Om bruksanvisningen

Les igjennom bruksanvisningen næye før du bruker CasaDan-ventilatoren. Oppbevar bruksanvisningen på et lett tilgjengelig sted. Gi aldri ventilatoren til andre personer uten bruksanvisningen.

Tegnforklaring:

 **Farlig elektrisk spenning**

 **Obs!**

Advarer brukeren mot skader som årsakes av elektrisk spenning.

Særskilt anvisning for brukeren.

Beskrivelse av CasaFan-Ventilatoren

Ventilatorens funksjon er å sirkulere luften i rommet. Bruk i maskiner, utendørs uten beskyttelse, i garasjer og fuktige eller våte rom, eller i rom med brann- og eksplosjonsfare, er ikke tillatt. Viftehjulet drives av en sterk motor.

Technical data::

	Tristar 90	Tristar 120	Tristar 140
Spänning i Hovedledning	230 V, 50 Hz		
Effekt :	68 Watt	70 Watt	73 Watt
Beskyttelse klasse:	I / IP 20		
Antall Omdreiningsstall:	1		
Dimensjoner Ø x H (mm)	920 x 410	1220 x 410	1420 x 410
Vikt (kg):	5,2	6,1	6,9

 **Obs!** Apparatet får bare tas i bruk når det er riktig montert.

- Pakk opp CasaFan-ventilatoren og kontroller at den er komplett (se illustrasjon) og at den ikke har noen synlige skader. .

1. Motorblokk	4. Monteringsplate	8. Undre lokk
2. Monteringsstang	5. Underlagsbrikke 8-4	9. Skrue CLS M4 50
3. Skrue CLS M8 5C	7. Øvre lokk	10. Vingebled

 - Kast emballasjen på en miljøvennlig måte, og utlgjengelig for barn.

Obs!

Vennligs se på illustrasjon ① – ⑫ på side 4 i denne bruksanvisning.

Sikkerhets- og forsiktighetsforanstaltningene i denne anvisningen kan ikke beskrive hver risikosituasjon ved håndtering av elektrisk strøm. De kan ikke erstatte en fornuftig fremgangsmåte og varsomhet, som du må utvise når din ventilator tas i bruk og under bruk.

Ved bruk av elektroniske apparat finnes det noen grunnregler som alltid skal følges, deriblant:



Allment

- Spenningsanvisningen på typemerke må stemme overens med nettspenning på stedet.
- Husets el-nett må være jordet.
- Apparatet får bare tas i bruk når det er riktig montert.

Viktig

For den elektriske tilkoblingen av denne ventilatoren, anbefales det og ta kontakt med fagmann.



Sikkerhetsanvisning

-  Før ventilatoren tilkobles må strømmen brytes i alle faser.
-  Nett tilkoblingen dere har, må motsvare gjeldene normer.
-  Den faste tilkoblingen må være utstyrt med en strømbryter som bryter alle faser med en kontaktavstandsåpning på min. 3 mm. Vi anbefaler at tilkoblingen utføres av en kvalifisert elektriker. Strukturen på festet og utgangs deksel må kunne tåle ventilatorens vekt i bevegelse, dvs min. ca 15 kg. Velg en sikker og ufarlig plass. Ingen av ventilatorbladene må ha mindre avstand fra gulvet enn 2,30 m.
- Før bruk skal monteringen og alle elektriske tilkoblingen kontrolleres for å forebygge risiko for fall- ild-og elsjokk.

Installasjon av din ventilator

- Undersøk om det er monteringsundelag på plassen før montering.
-  Om det ikke er tilfelle, fest monteringsplaten direkte i taket med treskruer dia. 6 mm, om nødvendig med betongplugger dia. 8 mm, eller til gipsplater og annet bruk de pluggen som passer.

Følg illustrasjon 1-12

-  - Pakk ut ventilatoren og kontroller innholdet.
-  Alle deler som avbildes på illustrasjonen må være med.
-  - Monteringsplaten ligger separat fra ventilatoren.
- Monter monteringsplaten i taket ved hjelp av skruer og underlagsskiver.
- For sikker drift av din ventilator, sjekk at monteringsplaten sitter rett og fast it taket.
- Opphengingen må være loddrett.
- Fikser bærebøylene i taket.
- Steng av strømmen før elektrisk arbeide.
- Utfør den elektriske tilkoblingen av din ventilator slik som angitt på illustrasjon 2.
- Sett fast vingene på motoren ved hjelp av skruer og underlagsskiver (se illustrasjon 8).
- Om du installerer flere ventilatorer, vær oppmerksom så ikke de ulike bladene forveksles med hverandre.
- Bladene er gruppert etter vekt for å forebygge svingninger.
- Etter monteringen av din ventilator, forsikre deg om at alle tilkoblinger er feilfrie og at skruene og muttrener er dratt til.

Drift av din ventilator

Forsikre deg om at monteringen er helt ferdig.

For å regulere rotasjonshastigheten kan du bruke trintransformatoren som er et tilbehør.

Bruk aldri en dimmer eller en regulator for å regulere ved begynnelse eller slutten av syklusen.

Viktig

N

Til og med når din ventilator befinner seg med en gulvavstand på over 2,30 m, må du være oppmerksom på at bladene kan rotere fritt og at ingen gjenstander må komme innen deres radius.



Vedlikehold av din ventilator

Du forlenger levetiden på din ventilator ved og bruke følgene anvisninger.

1. Kontroller de forskjellige delene av tak og takfeste to ganger i året.

Ventilatorens komponenter kan....

2. Bruk aldri vann til å rengjøre motoren eller andre elektriske deler; dette vil føre til kortslutning.



3. Bruk en myk klut til å rengjøre blader og deres hylser.

4. Smøring av lager er ikke nødvendig, de har permanent smøring.

Glem ikke og kontrollere at tilkoblingen til jordledning ved utgangen og mellom alle metalldele utføres korrekt (tilslutt veggkontaktene til hvert jordsymbol).





Hjelp ved forstyrrelser

Forstyrrelse	Hjelp
Ventilatorn starter ikke.	Ventilatoren svinger ekstra kraftig.
	Kontroller ventilatorens tilkobling til nettet.
	Kontroller at sikringen er riktig satt inn i koblingsboksen.
Ventilatoren oppfører seg rart..	Kontroller at alle skruer er dratt til.
	Gi ventilatoren og lagrene en oppvarmingstid på 24 timer. De fleste lyder forsvinner nå.
Ventilatoren svinger ekstra kraftig.	Alle blad veies og grupperes etter vekt. Tettheten kan variere og derfor forårsake svingninger, til og med om alle blad har samme vekt. Følgende metode kan bidra til og forebygge de fleste svingninger. Kontroller svingningene etter hver prosedyre. Merk at små svingninger er normale og ikke utgjør noe problem.
	De fleste svingninger oppstår når et av bladene ikke lenger er riktig innstilt i forhold til de andre. Retningen på bladene kan lett konstateres ved hjelp av en flat linjal. Plasser linjalen vinkelrett mot taket og bladspissen. Marker avstand mellom bladsiden og taket. Vri langsomt bladet for hånd og gjør det samme med alle bladene. Om et av bladene ikke er riktig innstilt kan du rette det ved og presse festeordningen lett oppover eller nedover, for og tilpasse det til de andre.
	. Kontroller om monteringsplaten sitter ordentlig fast i taket.
OBS!: Bare en fagmann får åpne apparatet og utføre reparasjoner.	



Käyttöohjeesta

Ennen CasaFan tuulettimen käyttöä lue käyttöohje tarkasti. Pidä käyttöohje saatavilla. Älä koskaan anna tuuletinta käytettäväksi kolmannelle henkilölle ilman käyttöohjetta.

Tunnusten selitykset:	
 Vaarallinen jännite	 Varovasti
Varoita käyttäjää sähkökäyttöisyyden vaaroista	Erikoisohje käyttäjälle.

CasaFan-Tuulettimen kuvaus			
Tuuletin kierrättää sisäilmaa. Tuulettimen käyttö ulkotiloissa ja suojaamattomana, autotalleissa, likaisissa tai kosteissa tiloissa tai palo- tai räjähdysriskissä tiloissa ei ole sallittua. Tehokas moottori pyörittää siivekkeitä.			
Tekniset tiedot::			
	Tristar 90	Tristar 120	Tristar 140
Pääjännite:	230 V, 50 Hz		
Teho:	68 Watt	70 Watt	73 Watt
Suojausluokka:	I / IP 20		
Nopeuksia:	1		
Mitat Ø x H (mm)	920 x 410	1220 x 410	1420 x 410
Paino: (kg):	5,2	6,1	6,9

 **Varovasti!** Käytä laitettava vain oikein asennettuna

- Avaa pakkaus ja tarkista että kaikki osat ovat tallessa(kts kuva) eivätkä vaurioituneet		
1. Moottorisuoja	4. Asennuslevy	8. Alasuoja
2. Asennusvarsi	5. Aluslevy 8-4	9. Pultti CLS M4 50
3. Ruuvi CLS M8 5C	7. Yläsuoja	10. Tuuletinsiipi

 - Kierrätä pakkausjätteet.

Varovaisuus

Toimi Kuvan ① – ⑫ sivulla 4 käyttöohjeen mukaisesti.

Kun ollaan tekemisissä sähkölaitteiden kanssa ei voida koskaan olla liian varovaisia. Varovaisuus ja huolellisuus voi usein estää mahdolliset vaaratilanteet.
<i>Suuraa sähköasennuksia koskevia sääntöjä ja normeja kuten esim:</i>



Yleistä

- Kytetty jännite on oltava ohjeiden mukainen
- Päälaite on oltava maaditettu.
-  - Käytä laitettava vain oikein asennettuna.

Tärkeää

Suosittelavaa että tuulettimen kytkennän tekee valtuutettu sähköasentaja.

Turvaohjeet

Ennen käyttöönottoa on kaikki johtimet eristettävä.



Pääkykentä mihin laite on kytkettävä on oltava voimassaolevien säädösten mukainen.

Kiinteä johtokytkentä on varustettava moninapaisella isolaattorilla vähintään 3 mm:n kytkentäaukolla.

Suositteluaan että kytkennän suorittaa valtuutettu sähköasentaja.

Kannattimien ja puhallinalustan rakenne täytyy kestää vähintään 15 kg: painon mahdollista siirtoa ajatellen.

Valitse turvallinen paikka.

Tuuleinlapojen on oltava vähintään 2,30 m etäisyydellä maasta. Tuuletin on maadoitettava oikein. Ennen käyttöönottoa on kaikki sähkökytkennät tarkistettava mahdollisten sähköiskujen ym. varalta.

Kun asennat tuulettimesi

Varmista että paikalta löytyy kiinnitysalusta

Mikäli ei löydy niin kiinnitä kiinnitysalusta suoraan kattoon käyttämällä puuruuveja vähintään 6 mm:n halkaisijalla tai mikäli on tarve 8 mm:n betoniankkureilla tai kiinnitysalustalle sopivilla kiinnitysvälineillä .

Seuraa ohjeita 1-12

- Avaa pakkaus ja tarkista sisältö.



Kaikki piirustuksissa olevat osat pitää löytyä paketista.

- Asennusalusta on erillään tuulettimesta.

Kokoa asennusalusta käyttämällä siihen tarkoitettuja ruuveja ja aluslevyjä.

Varmistaaksesi tuulettimen turvallisen käynnin tarkista että asennusalusta on tukevasti kiinnitetty ja suorassa.

-Kiinnikkeen on oltava luotisuorassa.

- Kiinnitä ripustuskoukku kattoon.

- Kytke virta pois päältä ennen sähkötöitä.

- Kytke sähköt kaavion 2 mukaisesti.

-Kiinnitä tuulettimen lavat käyttäen pultteja ja aluslevyjä (kts Fig. 8).

- Mikäli kokoat useampaa tuuletinta varmista että lavat eivät sekaannu keskenään

- lavat on ryhmitelty painon mukaan tärinän estämiseksi.

- Lopuksi tarkista kaikki kytkennät ja ruuvien ja pulttien tiukkuudet.

Tuulettimen käyttö

Varmista että asennus on valmis



Käytä askelmuuntajaa tarkistaaksesi nopeudet , lisävaruste.

Älä käytä himmentimeen kytkettyinä.

 **Tärkeää**

Vaikka tuuletin on 2,30 m:n korkeudella varmista sen esteetön pyöriminen.

Tuulettimen huolto

Voit pidentää tuulettimesi elinikää seuraavien ohjeiden ansiosta:

1. Tarkista kattoon kiinnitykset ja kannakkeet kahdesti vuodessa.

Jotkut osat voivat käytön myötä saada pikkaisen väljyyttä.



2. Älä koskaan puhdista vedellä koska sähkökytkentöihin voi syntyä oikosulku.

3. Käytä pehmeää liinaa lapojen puhdistukseen.



4. Laakereiden voitelua ei tarvita.

Tarkista että kaikki maadoitukset on oikain tehty eivätkä vaurioituneet käytössä.

Vianetsintä	
Vika	Syy
Tuuletin ei käynnisty.	Tarkista varokkeet .
	Tarkista tuulettimen virtakytkentä.
	Tarkista että pääkaapin varokkeet ovat paikoillaan.
Tuuletin on äänekäs.	tarkista kiinnitysteruuvien tiukkuus
	Tee tuulettimen sisäänajo (24 H) Suuri osa melusta häviää tämän jälkeen.
Tuuletin tärisee liikaa	Tarkista että lavat ovat oikeassa järjestyksessä. Lapojen ainetiheys voi vaihdella ja aiheuttaa vähäistä tärinää. Seuraavasti voit vähentää tärinää. Tarkista tärinän määrä ennen jokaista toimenpidettä. Huomio että vähäinen tärinä on normaalia eikä aiheuta ongelmia.
	Suurin syy tärinä on kun lavat on asennettuna niin että eivät ole avian samansuuntaiset. Tämän korjaus tapahtuu helposti käyttäen viivotinta apuvälineenä. Asetan viivotin pystysuoraan kattoon vasten ja lavan päälle kohtaan. Merkkää etäisyys katosta lapaan. Käännä hiljalleen tuuletinta ja tarkista kaikkien lapojen etäisyys. Mikäli jokin lapa on eri mitassa se on helposti korjattavissa painamalla kiinnitystä ylös/alaspäin.
	Tarkista kiinnityslavien ja katon välinen kiinnitys.
Tärkeää: Laitteen avaaminen ja korjaus on suoritettava ammattilaisen toimesta.	

**Kasutusjuhendist**

Enne ventilaatori CasaFan kasutamist lugege kasutusjuhend hoolikalt läbi. Hoidke kasutusjuhendit käepärast. Ärge kunagi andke ventilaatorit teistele isikutele ilma kasutusjuhendita.

Sümbolite selgitus:**Ohtlik pinge**

Hoiatage kasutajat elektrist tingitud ohtude eest.

**Ettevaatust**

Erimärkus kasutajale.

Ventilaatori CasaFan kirjeldus

Ventilaator on mõeldud toaõhu liigutamiseks. Ventilaatori kasutamine väljas olevates ja kaitsmata masinates, garaazides, niisketes või märgades ruumides, samuti tule- või plahvatusohtlikes ruumides ei ole lubatud.

Technical data:

	Tristar 90	Tristar 120	Tristar 140
Võrgupinge:	230 V, 50 Hz		
Võimsus:	68 Watt	70 Watt	73 Watt
Kaitseklass:	I / IP 20		
Kiiruste arv:	1		
Mõõtmed Ø x H (mm)	920 x 410	1220 x 410	1420 x 410
Mass: (kg):	5,2	6,1	6,9



Ettevaatust! Kasutage seadet vaid täielikult kokkupandud kujul.

- Pakkige ventilaator CasaFan lahti ja kontrollige, kas kõik osad on olemas (vt joonis) ning ega ei esine nähtavaid märke kahjustustest.

1. Mootoriplokk	4. Paigaldusplaat	8. Alumine kate
2. Paigaldusvarras	5. Seib 8-4	9. Polt CLS M4 x 50
3. Kruvi CLS M8 5C	7. Ülemine kate	10. Ventilaatori laba



- Kõrvaldage pakend keskkonnasõbralikul viisil ning hoidke seda lastele kättesaamatus kohas.

Märkusi paigaldamise kohta

Palun toimige nii, nagu toodud selles kasutusjuhendis joonise ① – ⑫ leheküljel 4.

Elektriga tegelemisel ei taga lihtsalt kõikide ohutus- ja ettevaatusabinõude järgimine igasuguste ohuolukordade vältimist. Need ei asenda mõistlikke protseduure ja ettevaatust, millega peate arvestama oma ventilaatori esmakordsel käivitamisel ja järgneval kasutamisel.

Kõikide elektriseadmete kasutamisel tuleb alati järgida mitmeid põhireegleid, mis on toodud allpool.

**Üldine teave**

- Nimesildil olevad andmed pinge kohta peavad vastama kasutatavale toitepingele.



- Hoone vooluvõrk peab olema maandatud!

- Kasutage seadet vaid täielikult kokkupandud kujul.

Oluline teave

On soovitatav, et selle ventilaatori elektrilise ühendamise viiks läbi spetsialistist elektrik.

**Ettevaatusabinõud**

Enne ühenduste puudutamist tuleb kõik voolu all olevad juhtmed isoleerida.

Ühendused kasutatava elektrivõrguga peavad vastama voolu kohta kehtivatele nõuetele.



Jäik traatühendus tuleb varustada mitmepooluselise lahkülilitiga, mille kontaktivahe on vähemalt 3 mm.

Soovitame, et ühendused teeks kvalifitseeritud elektrik.

Hoidiku ja väljundikarbi konstruktsioon peab kandma liigutatava ventilaatori raskust, st minimaalselt umbes 15 kg.

Valige kindel, turvaline asukoht.

Ükski ventilaatori labadest ei tohi olla põrandale lähemal kui 2,30 m.

Ventilaator tuleb korralikult maandada.

Enne seadme esmakordset kasutamist tuleb kõiki elektriühendusi kontrollida, et vältida maha kukkumist, tuleohtu või elektrilööki.

**Ventilaatori paigaldamine**

Veenduge, et valitud paigalduskohas on olemas paigalduskandur.



Kui seda ei ole, kinnitage kandur otse lakke, kasutades puidukruvisid diameetriga 6 mm ning vajadusel 8 mm diameetriga betooniankrut või spetsiaalseid tüübleid, mis sobivad kipsplaatidele.

**Toimige vastavalt joonistele 1–12**

– Pakkige ventilaator lahti ja kontrollige pakendi sisu.



Kõik joonistel näidatud osad peavad olemas olema.

– Paigaldusplaat on ventilaatorist eraldi.

Monteerige paigaldusplaat kruvide ja seibide abil laes olevasse kinnituskohta.

Ventilaatori ohutu töö tagamiseks veenduge, et paigaldusplaat on kindlalt kinnitatud ja loodis.

– Kinnitatud osa peab olema vertikaalne.

– Kinnitage lakke tugikonks.

– Enne elektritööde tegemist lülitage vool välja.

– Tehke oma ventilaatori elektriühendused vastavalt joonisele 2.

– Kinnitage labad poldide ja seibide abil mootorile (vt joonis 8).

– Kui paigaldate mitu ventilaatorit, siis veenduge, et erinevad labad segamini ei läheks.

– Labad on vibratsiooni vältimiseks massi järgi rühmitatud.

– Pärast ventilaatori monteerimise lõpetamist veenduge, et kõik ühendused on korralikud ning kõik mutrid ja poldid kõvasti kinni keeratud.

Ventilaatori kasutamine

Veenduge, et monteerimine on täielikult lõpule viidud.

Kiiruse kontrollimiseks kasutage astmelist trafot (valitav lisa).

Ärge kunagi kasutage hämardit ega faasinurga regulaatorit.

EST**Oluline teave**

 Isegi kui ventilaator ei ole põrandale lähemal kui 2,30 m, tuleb hoolitseda selle eest, et labad saaksid vabalt pöörelda ja et nende tööraadiusse ei satuks mingeid esemeid.

Ventilaatori hooldamine

 Oma ventilaatori tööiga saate pikendada järgmisi juhiseid järgides.

1. Kontrollige erinevaid lakke kinnitatud osi ja kandurit kaks korda aastas.

Mõnedel ventilaatori osadel võib esineda lõtk.

 2. Ärge kunagi kasutage mootori või muude elektriliste osade puhastamiseks vett, see võib põhjustada lühise.

3. Labasid ja korpust puhastage pehme lapiga.

4. Laagrite määrimine ei ole vajalik, sest laagrid on püsivalt määritud.

Ärge unustage kontrollida, et maandusjuhe oleks õigesti ühendatud väljundi klemmirivisse ja kõikide metallosade vahele (ühendage sisselükatav kontakt iga maandussümboliga).

Abi rikete korral	
Rike	Vastuabinõud
Ventilatorn sätter inte igång.	Kontrollera huvudnätets och de andra anslutningarnas säkringar.
	Kontrollera ventilatorns anslutning till nätanlutningen.
	Kontrollera om säkringarna är korrekt insatta i anslutningsboxen.
Ventilatorn gör oväsen.	Überprüfen Sie, ob alle Schrauben festgezogen sind.
	Kontrollera om alla skruvar är åtdragna. Ge ventilatorn och lagren en uppvärmningstid på 24 timmar.
Ventilatorn svänger för kraftigt	Samtliga blad vägdes och grupperades efter vikt. Densiteten kan variera och därigenom orsaka svängningar, till och med om alla blad har samma vikt. Följande metod kan bidra till att förebygga de flesta svängningar. Kontrollera svängningarna efter varje procedur. Var god märk att små svängningar är normala och inte utgör något problem.
	De flesta svängningarna uppstår när ett av bladen inte längre än rätt inriktat i förhållande till de andra. Riktningen på bladen kan lätt konstateras med hjälp av en platt linjal. Placera linjalen vinkelrätt mot taket och bladspetsen. Markera avståndet mellan bladsidan och taket. Vrid långsamt bladen för hand och utför samma mätningar på de andra bladen. Om ett av bladen inte är korrekt inriktat kan Du avhjälpa det genom att pressa häftanordningen lätt uppåt eller nedåt, för att anpassa det till de andra.
	Kontrollera om monteringsplattan sitter fast ordentligt i taket.
OBS: Endast en fackman får öppna apparaten och utföra reparationer!	

**0 navodilih za uporabo**

Preden začnete uporabljati ventilator CasaFan, pazljivo preberite navodila za uporabo. Shranite navodila tako, da vam bodo vedno pri roki. Če izročite ventilator drugi osebi, ji obvezno izročite tudi navodila za uporabo.

Pojasnilo znakov:**Nevarna električna napetost****Pozor**

Opozarja uporabnika na nevarnost, ki jo lahko povzroči električna napetost.

Posebno opozorilo za uporabnika.

Opis ventilatorja CasaFan

Ventilator služi za ustvarjanje kroženja zraka. Uporaba na strojih, na prostem brez zaščite, v garažah in vlažnih, mokrih ali požarno oz. eksplozijsko ogroženih prostorih ni dovoljena.

Tehnični podatki:

	Tristar 90	Tristar 120	Tristar 140
Imenska napetost:	230 V, 50 Hz		
Moč:	68 Watt	70 Watt	73 Watt
Vrsta zaščite:	I / IP 20		
Hitrosti vrtenja:	1		
Mere Ø x H (mm)	920 x 410	1220 x 410	1420 x 410
Teža (kg):	5,2	6,1	6,9



Pozor! Napravo smete uporabljati le, če je njena montaža izvršena v celoti.

- Ventilator CasaFan iz embalaže in preverite, ali so vsi deli prisotni (glejte sliko) ter nepoškodovani.

1. blok motorja	4. montažna plošča	8. spodnji pokrov
2. montažni drog	5. podložka 8-4	9. vijak CLS M4 50
3. vijak CLS M8 5C	7. zgornji pokrov	10. list vetrnice



- Odstranite material embalaže na okolju prijazen način in tako, da ne bo dostopen otrokom.



Pozor!

Postupujte prosim podle obrázku ① - ⑫ na straně 4 tohoto návodu k obsluze.

Varnostna navodila v teh navodilih za uporabo ne morejo preprečiti vseh nevarnih stanj, ki pretijo pri delu z električno napetostjo. Varnostna navodila ne nadomestijo premišljenega ravnanja in previdnosti, ki sta potrebna pri prvem zagonu in uporabi ventilatorja.

Pri uporabi električnih naprav je treba upoštevati nekaj osnovnih pravil, med drugim:

Splošno

-  - Podatek o napetosti na tipski nalepki naprave se mora ujemati z napetostjo v električnem omrežju.
-  - Električno omrežje mora biti ozemljeno!
- Napravo smete uporabljati le, če je njena montaža izvršena v celoti.

Pomembno

Glede električne priključitve tega ventilatorja priporočamo, da se obrnete na specializiranega strokovnjaka.

 **Varnostna navodila**

- Pred posegom na mestu za priključitev prekinite vse vodnike za dovod napetosti.
-  Omrežje, na katerega boste priključili ventilator, mora ustrezati veljavnim standardom. Neločljiva priključitev mora biti izvedena preko ločilnega stikala, ki prekine vse pole napetosti z razmakom med kontakti min. 3 mm. Priporočamo, da priključitev prepustite kvalificiranemu električarju. Konstrukcija držala in izhodnega ohišja morata biti sposobni nositi težo ventilatorja med premikanjem, to je min. 15 kg. Izberite primerno in varno mesto. Noben od listov ventilatorja se ne sme biti na višini od tal, ki je manjša od 2,30 m. Ventilator mora biti pravilno ozemljen. Pred prvim zagonom preverite, ali sta montaža in priključitev na električno omrežje pravilno izvedena, da bi preprečili nevarnosti padca, požara in udara električne napetosti.

 **Montaža ventilatorja**

- Poglejte, ali je montažni nosilec že montiran na predvidenem mestu. Če ni, pritrdite montažno ploščo neposredno na strop z uporabo lesnih vijakov premera 6 mm; če je potrebno, uporabite vložke za beton oz. posebne vložke za mavčne plošče.
- 

Upoštevajte slike 1–12.

- Vzemite ventilator iz embalaže in preverite vsebino. Prisotni morajo biti vsi deli, ki so prikazani na sliki.
- Montažna plošča je ločena od ventilatorja. Z vijaki in podložkami pritrdite montažno ploščo ob dovodni kabel na stropu. Da bo delovanje ventilatorja varno, preverite, ali je montažna plošča trdno pritrjena in ravna.
- Pritrditev mora biti opravljena v navpični smeri.
- Pritrdite nosilni lok na strop.
- Pred deli na električnem priključku prekinite dovod napetosti.
- Priključite ventilator, kot je prikazano na sliki 2.
- Pritrdite krila ventilatorja z vijaki in podložkami na motor (glejte sliko 8). Če montirate več ventilatorjev, pazite, da med seboj ne zamenjate različnih listov vetrnice za posamezne ventilatorje. Listi so v skupinah usklajeni po teži, da ne pride do vibriranja ventilatorjev.
- Po opravljeni montaži ventilatorja preverite, ali so vsi priključki brezhibni in ali so matice ter vijaki zategnjeni.



 **Uporaba ventilatorja**

- Poskrbite, da je montaža povsem zaključena.
-  Za nastavljanje števila vrtljajev lahko uporabite stopenjski transformator (dodatni pribor). Nikoli ne uporabite zatemnilnika ali drugih vezij za fazno krmiljenje.

Pomembno

Čeprav je vaš ventilator od tal oddaljen najmanj 2,30 m, vseeno pazite, da krila vetrnice ne zadenejo ob predmete, ki morda zaidejo v območje polmera vetrnice.

Vzdrževanje ventilatorja

-  Življenjska doba vašega ventilatorja bo daljša, če upoštevate naslednja navodila:
-  1. Dvakrat letno preverite posamezne pritrdilne dele in držalo za pritrditev na strop. Med nekaterimi komponentami ventilatorja je lahko zračnost.
 -  2. Ne čistite motorja in drugih električnih delov z vodo, ker bi s tem povzročili kratek stik.
 3. Za čiščenje listov vetrnice in ohišja uporabite mehko krpo.
 4. Mazanje ležajev ni potrebno, ker so trajno opremljeni z mastjo.

Ne pozabite preveriti, ali je med vsemi kovinskimi deli, izhodno sponko in ozemljitvenim vodnikom vzpostavljena električna povezava (priključite natične spojke na vse kontakte s simbolom za ozemljitev).

Pomoč v primeru motenj	
Motnja	Pomoč
Ventilator se ne vrti.	Preglejte varovalke v električnem omrežju in druge priključke.
	Preverite priključitev ventilatorja na električno omrežje.
	Preverite, ali so varovalke v priključni omarici pravilno vstavljene.
Ventilator povzroča hrup.	Preverite, ali so vsi vijaki trdno zategnjeni.
	Pustite ventilatorju in ležajem 24 ur, da se utečejo. Po tem času hrup običajno izgine.
Ventilator se premočno tresi.	Vsi listi vetrnice so bili stehtani in razvrščeni v skupine. Različna gostota listov lahko povzroča vibracije, čeprav so listi enako težki. Z naslednjo metodo boste v veliki meri zmanjšali vibracije. Preverite velikost vibracij po vsakem opravljenem koraku. Upoštevajte, da so majhne vibracije običajne in ne predstavljajo problema.
	Vibracije običajno nastanejo, če eno od kril ni več uravnovešeno glede na druge. Uravnava listov lahko preprosto preverite s ploskim ravnilom. Prislonite ravnilo navpično ob strop in konico lista. Označite razdaljo med stranico lista in stropom. Počasi obračajte liste z roko in opravite enako meritev še na drugih listih. Če kateri od listov in pravilno uravnani, to odpravite tako, da držala lahko pritisnete navzgor ali navzdol in s tem uravnate list glede na druge liste.
	Preverite, ali je montažna plošča trdno usidrana na strop.
Pozor: odpiranje naprave in popravila sme izvajati le strokovnjak.	

**O návode na použitie**

Pred použitím ventilátora CasaFan si, prosím, pozorne prečítajte návod na použitie. Uschovávajte návod na použitie na dosah. Ventilátor nedávajte iným osobám bez návodu na použitie.

Vysvetlenie značiek:**Nebezpečné elektrické napätie****Pozor**

Varuje užívateľa pred škoda, ktoré môžu byť spôsobené elektrickým napätím.

Špecifické upozornenie pre užívateľa.

Popis ventilátora CasaFan

Ventilátor slúži na zabezpečenie cirkulácie vzduchu v miestnosti. Použitie v strojoch, na nechránenom voľnom priestranstve, v garážach, ako aj vo vlhkých priestoroch a priestoroch s nebezpečenstvom požiaru alebo výbuchu nie je povolené.

Technické údaje:

	Tristar 90	Tristar 120	Tristar 140
Menovité napätie:	230 V, 50 Hz		
Výkon:	68 Watt	70 Watt	73 Watt
Trieda ochrany:	I / IP 20		
Stupne otáčok:	1		
Rozmery Ø x H (mm)	920 x 410	1220 x 410	1420 x 410
Hmotnosť: (kg):	5,2	6,1	6,9

Pozor! Prístroj sa smie prevádzkovať len po úplnej montáži!



- Vybalte ventilátor CasaFan a skontrolujte jeho úplnosť (viď vyobrazenie) a viditeľné poškodenie.

1. Blok motora	4. Montážna doska	8. Dolný kryt
2. Montážna tyč	5. Podložka 8-4	9. Skrutka CLS M4 50
3. Skrutka CLS M8 5C	7. Horný kryt	10. List lopatky



- Obalový materiál zlikvidujte v súlade s ochranou životného prostredia a mimo dosahu detí.

Pozor!

Prosím, postupujte podľa obrázku ① – ⑫ na strane 4 tohto návodu na použitie.

Všetky bezpečnostné opatrenia a predpisy, ktoré sú uvedené v tomto návode, nemôžu popísať každú nebezpečnú situáciu, ktorá môže nastať počas manipulácie s elektrickým napätím. Nenahrádzajú rozumné konanie a opatrnosť, ktoré musíte počas uvedenie do prevádzky a počas prevádzky Vášho ventilátora zohľadniť.

Pri použití akýchkoľvek elektrických prístroj je potrebné neustále dodržiavať niekoľko základných pravidiel, okrem iného:

Všeobecné

- Údaje o napätí na typovom štítku sa musia zhodovať so sieťovým napätím, ktoré je k dispozícii.
- Domová sieť musí byť uzemnená!
- Prístroj sa smie prevádzkovať len po úplnej montáži!

Dôležité

Odporúčame, aby ste sa kvôli elektrickej prípojke tohto ventilátora obrátili na špecializovaného odborníka.



Bezpečnostné pokyny

-  Pred zásahom do prípojky musí byť prúd odstavený vo všetkých póloch. Sieťová prípojka, ktorú ste pripojení, musí zodpovedať platným normám. Pevná prípojka musí opatrená odpojením všetkých pólov s otvorom rozstupu kontaktov minimálne 3 mm. Pripojenie odporúčame nechať vykonať kvalifikovaným elektrikárom. Konštrukcia držiaka a výstupnej skrinky musí byť schopná uniesť hmotnosť ventilátora počas pohybu, t.z. cca. minimálne 15 kg. Zvoľte pevné a bezpečné miesto. Žiadna z lopatiek ventilátora sa nesmie nachádzať nižšie ako vo vzdialenosti 2,30 m od podlahy. Ventilátor musí byť správne uzemnený. Pred uvedením do prevádzky je nutné skontrolovať montáž ako aj všetky elektrické pripojenia, aby sa zabránilo akémukoľvek nebezpečenstvu pádu, požiaru alebo elektrického šoku.

Inštalácia Vášho ventilátora

-  Uistite sa, či sa na mieste určenom na montáž nachádza montážny nosník. Ak to tak nie je, upevnite montážnu dosku priamo na strop pomocou skrutiek do dreva s priemerom 6 mm, ak nutné, tak pomocou príchytiek do betónu priemer 8 mm, alebo špeciálnymi vhodnými príchytkami pre sadrokartón.

Postupujte podľa obrázkov 1 - 12

-  - Vybaľte ventilátor a skontrolujte obsah. Musia sa tam nachádzať všetky diely znázornené na obrázku.
-  - Montážna doska sa nachádza oddelene od ventilátora. Montážnu dosku namontujte na stropný vývod stropu pomocou skrutiek a podložiek. Pre bezpečnú prevádzku Vášho ventilátora, prosím, zabezpečte, aby bola montážna osadená pevne a rovno.
 - Zavesenie sa musí vykonať kolmo.
 - Nosný strmeň zafixujte na strope.
 - Pred prácou na elektrických zariadeniach vypnite prúd.
 - Elektrické pripojenie Vášho ventilátora vykonajte, ako je uvedené na obrázku 2.
 - Lopatky osadte na motor pomocou skrutiek a podložiek (viď obr. 8). Ak inštalujete viacero ventilátorov, dávajte pozor, aby sa Vám nepomiešali rôzne lopatky navzájom. Lopatky sú zoskupené podľa hmotnosti, aby sa zabránilo vibráciám.
 - Po kompletnej montáži Vášho ventilátora sa uistite, že všetky prípojky sú bezchybné a všetky skrutky a matice sú pevne utiahnuté.

Prevádzka Vášho ventilátora

Uistite sa, že montáž bola úplne ukončená.

Na regulovanie otáčok môžete použiť ponúkaný transformátor so stupňovitou reguláciou. Nikdy nepoužívajte stmievací spínač (tzv. dimmer) alebo ovládače na princípe fázového úseku.

SK**Dôležité**

Aj keď sa Váš ventilátor nachádza vo vzdialenosti viac ako 2,30 m od podlahy, musíte dávať pozor na to, aby sa lopatky mohli voľne otáčať a do ich dosahu sa nedostali žiadne predmety.

**Údržba Vášho ventilátora**

Životnosť Vášho ventilátora predĺžite tak, že budete dodržiavať nasledovné pokyny:



1. Rôzne časti stropného upevnenia a držiaka kontrolujte 2 krát za rok. Komponenty ventilátora môžu mať voči niektorým dielom vôľu.



2. Na čistenie motora alebo iných elektrických častí nikdy nepoužívajte vodu; toto by spôsobilo skrat.

3. Na čistenie lopatiek a krytu použite mäkkú handru.

4. Mazanie ložísk nie je potrebné, ložiská sú mazané trvalo.



Nezabudnite skontrolovať, či bola prípojka uzemňovacieho vedenia na výstupnej svorkovnici a medzi všetkými elektrickými časťami vykonaná správne (zásuvné kontakty pripojiť na každý symbol uzemnenia).

Pomoc pri poruchách	
Porucha	Riešenie
Ventilátor sa nespúšťa do chodu.	Skontrolujte poistky hlavnej siete a ostatných pripojení.
	Skontrolujte pripojenie ventilátora na sieťovú prípojku.
	Skontrolujte, či boli poistky v pripojovacej skrinke vsadené správne.
Ventilátor vydáva zvuky.	Skontrolujte, či sú všetky skrutky pevne utiahnuté.
	Počkajte 24 hodín, pokiaľ sa ventilátor a ložiská nezabechnú. Väčšina zvukov po tejto dobe ustúpi.
Ventilátor príliš silno vibruje.	Všetky lopatky boli vážené a zoradené podľa hmotnosti. Hrúbka sa môže líšiť a tak vznikajú vibrácie, aj keď majú všetky lopatky rovnakú hmotnosť. Následná metóda môže prispieť k tomu, aby sa čo najviac predišlo vibráciám. Po každom postupe skontrolujte vibrácie. Prihliadnite, prosím, na to, že malé vibrácie sú normálne a nepredstavujú problém.
	Väčšina vibrácií vzniká vtedy, keď jedna z lopatiek nie je zarovnaná s ostatnými. Zarovnanie lopatiek je možné zistiť ľahko pomocou rovného pravítka. Pravítko priložte kolmo k stropu a špičke lopatky. Poznamenajte si vzdialenosť medzi krajom lopatky a stropom. Rukou pomaly otáčajte lopatky a vykonajte rovnaké merania aj na ostatných lopatkách. Ak nie je jedna z lopatiek správne zarovnaná, je to možné vyriešiť tak, že držiaky zľahka zatlačíte nahor alebo nadol, čím ju zarovnáte s ostatnými.
	Skontrolujte, či je montážna doska pevne ukotvená v strope.
Pozor: Prístroj smie otvárať a vykonávať na ňom opravy len odborník!	



Informacje dotyczące instrukcji obsługi

Przed użyciem wentylatora CasaFan należy dokładnie zapoznać się z instrukcją obsługi. Instrukcję tę należy przechowywać w dostępnym miejscu. Przekazując wentylator innym osobom, należy pamiętać o przekazaniu instrukcji.

Objaśnienie symboli:	
 Niebezpieczne napięcie elektryczne	 Uwaga
Ostrzega użytkownika przed uszkodzeniami, do których może dojść w wyniku napięcia elektrycznego.	Szczególna wskazówka dla użytkownika

Opis wentylatora CasaFan

Wentylator służy do wymuszania ruchu powietrza w pomieszczeniu. Wykorzystanie w maszynach, na wolnym powietrzu bez odpowiedniej ochrony, w garażach oraz w wilgotnych, mokrych pomieszczeniach, w pomieszczeniach zagrożonych pożarem lub wybuchem, jest niedozwolone.

Dane techniczne:			
	Tristar 90	Tristar 120	Tristar 140
Napięcie znamionowe:	230 V, 50 Hz		
Moc:	68 Watt	70 Watt	73 Watt
Klasa ochrony:	I / IP 20		
Liczba stopni zmiany prędkości obrotów	1		
Wymiary Ø x H (mm)	920 x 410	1220 x 410	1420 x 410
Ciężar (kg):	5,2	6,1	6,9

 **Uwaga!** Urządzenie może zostać zastosowanie wyłącznie po kompletnym zmontowaniu!

- Rozpakować wentylator CasaFan, sprawdzić kompletność przesyłki (patrz rysunek) i widoczne uszkodzenia

1. Silnik	4. Płyta montażowa	8. Dolna pokrywa
2. Belka montażowa	5. Podkładka 8-4	9. Śruba CLS M4 50
3. Śruba CLS M8 5C	7. Górna pokrywa	10. Skrzydło

 - Opakowania utylizować zgodnie z przepisami ochrony środowiska, nie pozostawiać opakowań w zasięgu dzieci

Uwaga! Należy postępować zgodnie z rysunkiem ① – ⑫ na stronie 4 niniejszej instrukcji obsługi.

Wszystkie zawarte w tej instrukcji wskazówki bezpieczeństwa nie zawierają wszystkich niebezpieczeństw, które mogą powstać przy obchodzeniu się z urządzeniami pod napięciami. Uzupełniają one jedynie rozsądne sposoby postępowania, które należy uwzględnić podczas pracy i użytkowania urządzeń elektrycznych.

Przy zastosowaniu jakichkolwiek urządzeń elektrycznych należy przestrzegać podstawowe zasady bezpieczeństwa a w szczególności:

PL

Ogólnie

- Napięcie podane na tabliczce znamionowej musi być zgodne z napięciem w domu.
- Sieć domowa musi być uziemiona!
- Urządzenie może zostać zastosowane wyłącznie po kompletnym zmontowaniu!

Ważne

Zaleca się zlecenie przyłącza elektrycznego wentylatora wykwalifikowanemu elektrykowi.

Wskazówki bezpieczeństwa

- Przed przystąpieniem do przyłączenia elektrycznego wentylatora należy odłączyć wszystkie bieguny prądu. Przyłączy prądowe musi odpowiadać obowiązującym normom bezpieczeństwa. Do podłączenia zasilania zaleca się zastosowanie kostek elektrycznych. Zaleca się zlecenie przyłącza elektrycznego wentylatora wykwalifikowanemu elektrykowi. Struktura uchwytu i skrzynki wyjściowej musi zagwarantować utrzymanie ciężaru wentylatora w ruchu, tj. około minimum 15kg. Należy wybrać stabilne i pewne miejsce zawieszenia. Żadne ze skrzydeł wentylatora nie może być niżej zawieszone niż 230cm nad podłożem. Należy zapewnić właściwe uziemienie urządzenia. Przed uruchomieniem i montażem sprawdzić wszystkie przyłącza elektryczne, aby uniknąć niebezpieczeństwa porażenia prądem, bądź powstania zarzewia pożaru.

Instalacja wentylatora

- Należy upewnić się, czy miejsce zawieszenia zawiera odpowiedni dźwigar montażowy. Jeżeli nie, płytkę montażową należy przykręcić bezpośrednio do sufitu przy pomocy kołków drewnianych o średnicy 6mm. W razie potrzeby można wykorzystać kołki betonowe o średnicy 8mm a do płyt gipsowo-kartonowych specjalne, przeznaczone do tego celu kołki.

Należy postępować zgodnie z rysunkami 1 – 12

- Rozpakować wentylator i sprawdzić zawartość opakowania. Musi ono zawierać wszystkie elementy przedstawione na rysunku.
- Płytkę montażową została załączona oddzielnie. Przy pomocy śrub i podkładek zamontować płytkę w odpowiednim miejscu na suficie. Dla bezpieczeństwa należy upewnić się, czy płytkę montażową została przymocowana trwale i przylega równo do sufitu. Wentylator musi być zawieszony pionowo.
 - Przed rozpoczęciem prac elektrycznych należy odłączyć dopływ prądu.
 - Przyłączy elektryczne wykonać jak przedstawiono na rysunku 2.
 - Skrzydła wentylatora przymocować przy pomocy śrub i podkładek do silnika (patrz rysunek 8). Jeżeli montowane jest jednocześnie kilka wentylatorów należy zwrócić uwagę na to, aby nie zamieniać skrzydeł w kilku wentylatorach. Skrzydła są pogrupowane pod kątem wagi aby uniknąć wibracji w trakcie pracy urządzenia
 - Po zamontowaniu urządzenia należy upewnić się, że wszystkie połączenia są prawidłowe i wszystkie śruby i nakrętki odpowiednio mocno dokręcone

Eksploatacja wentylatora

Należy upewnić się, że urządzenie zostało odpowiednio zamontowane.

Do regulowania liczby obrotów wentylatora można zastosować proponowany opcjonalnie regulator obrotów. Nie należy stosować regulatorów fazowych.

Ważne

-  Jeżeli wentylator jest zawieszony nad podłożem na wysokości większej niż 2,30m, skrzydła muszą mieć wolny ruch a w zasięgu ich obrotów nie mogą się znajdować inne przedmioty obce.

Konserwacja wentylatora

-  Czas eksploatacji wentylatora zostanie wydłużony, jeżeli będą przestrzegane następujące wskazówki:

-  1. Dwa razy w roku należy sprawdzać mocowanie wentylatora i jego elementy. Mogą mieć one wpływ na inne części wentylatora.
 2. Nie wykorzystywać wody do czyszczenia silnika i elementów przyłączy elektrycznych. Zastosowanie wody może prowadzić do porażenia prądem.
 3. Do czyszczenia skrzydeł i obudowy stosować miękkie ściereczki.
 4. Smarowanie łożysk nie jest wymagane. W wentylatorze zastosowano łożyska samosmarowne.

Należy upewnić się, że urządzenie zostało właściwie uziemione.

Pomoc w przypadku awarii	
Awaria	Pomoc
Wentylator nie uruchamia się.	Sprawdzić bezpieczniki głównej sieci elektrycznej i inne przyłącza elektryczne.
	Sprawdzić przyłącze elektryczne wentylatora.
	Sprawdzić, czy bezpieczniki w skrzynce przyłączeniowej są odpowiednio włożone.
Wentylator hałasuje w trakcie pracy.	Sprawdzić, czy wszystkie śruby są odpowiednio dokręcone.
	Wyłączyć wentylator na około 24 godziny. W większości przypadków długotrwały stan spoczynku urządzenia spowoduje zaniknięcie uciążliwych odgłosów wentylatora.
Wentylator drży za mocno.	Wszystkie skrzydła wentylatora zostały zważone i wagowo pogrupowanie. Ich grubość może być różna dlatego dochodzi do niewielkich drgań nawet wtedy, gdy mają tę samą wagę. Poniższa metoda może doprowadzić do zapobieżenia powstawania drgań w trakcie pracy urządzenia. Drgania należy sprawdzać po każdej czynności. Należy pamiętać również, że drobne drgania są zjawiskiem normalnym i nie wpływają na bezawaryjną pracę urządzenia.
	Większość drgań powstaje, jeżeli jedno ze skrzydeł wentylatora nie jest odpowiednio ustawione w stosunku do pozostałych. Ustawienia można dokonać przy pomocy płaskiej linijki. Linijkę ustawić w pionie pomiędzy sufitem a zakończeniem skrzydła.. Zaznaczyć odległości skrzydeł do sufitu. Kręcić powoli wentylatorem i zmierzyć odległości wszystkich skrzydeł. Jeżeli jedno ze skrzydeł nie jest odpowiednio ustawione, należy ustawić je naciskając lekko w miejscu jego mocowania w górę lub w dół.
	Sprawdzić, czy płytka montażowa jest właściwie umocowana do sufitu.
Uwaga: Otwieranie i naprawy urządzenia należy zlecić wykwalifikowanemu elektrykowi!	

**O návodu k obsluze**

Před použitím ventilátoru CasaFan si prosím pozorně přečtete návod k obsluze. Návod k obsluze uložte tak, aby byl po ruce. Ventilátor nikdy nepředávejte jiným osobám bez návodu k obsluze.

Vysvětlivky k obrázku:**Nebezpečné elektrické napětí**

Varuje uživatele před škodami, způsobovanými elektrickým napětím.

**Pozor**

Zvláštní upozornění pro uživatele.

Popis ventilátoru CasaFan

Ventilátor slouží k cirkulaci vzduchu v místnosti. Použití ve strojích, venku, v garážích a ve vlhkých a mokrych prostorách nebo v prostorách s nebezpečím požáru nebo výbuchu není povoleno.

Technická data:

	Tristar 90	Tristar 120	Tristar 140
Jmenovité napětí	230 V, 50 Hz		
Výkon	68 Watt	70 Watt	73 Watt
Třída ochrany:	I / IP 20		
Stupně otáček:	1		
Rozměry Ø x H (mm)	920 x 410	1220 x 410	1420 x 410
Hmotnost (kg):	5,2	6,1	6,9



Pozor! Přístroj se smí používat jen kompletně smontovaný!

- Ventilátor CasaFan vybalte, zkontrolujte jeho kompletnost (viz obrázek) a viditelná poškození.

1. blok motoru	4. montážní deska	8. spodní kryt
2. montážní tyč	5. podložka 8-4	9. šroub CLS M4 50
3. šroub CLS M8 5C	7. horní kryt	10. lopatka



- Balící materiál zlikvidujte ekologicky a mimo dosah dětí.

Pozor!

Postupujte prosím podle obrázku ① - ⑫ na straně 4 tohoto návodu k obsluze.

Všechna v tomto návodu uvedená bezpečnostní opatření nemohou popsat jakoukoli nebezpečnou situaci při manipulaci s elektrickým proudem. Nenahrazují rozumný přístup a opatrnost, kterou musíte dodržovat při uvádění ventilátoru a za jeho provozu.

Při použití jakýchkoli elektrických zařízení je stále nutno dodržovat základní zásady, mimo jiné:

Všeobecně

- Napětí uvedené na typovém štítku musí souhlasit s místním napětím v síti.
-  - Domovní síť musí být uzemněná!- Gerät darf nur vollständig montiert betrieben werden!

Důležité

Pro elektrické připojení tohoto ventilátoru doporučujeme obrátit se na specializovaného odborníka.

Bezpečnostní pokyny

- Při přístupu k připojení musí být proud odpojen na všech pólech. Síťová přípojka, na kterou provádíte připojení, musí odpovídat platným normám. Pevná přípojka musí být provedena s odpojováním na všech pólech s minimální vzdáleností kontaktů 3 mm. Doporučujeme, aby připojení provedl kvalifikovaný elektrikář. Konstrukce držáku a výstupní skříňe musí být schopná unést hmotnost ventilátoru při pohybu, to znamená minimálně asi 15 kg. Zvolte bezpečné místo, na kterém nehrozí žádné nebezpečí. Žádný z listů ventilátoru nesmí být nad podlahou níže než 2,30 m. Ventilátor musí být správně uzemněný. Před uvedením do provozu zkontrolujte montáž a všechny elektrické přípojky, aby se zamezilo případnému nebezpečí pádu, požáru nebo úrazu elektrickým proudem.

Instalace vašeho ventilátoru

- Zkontrolujte, zda montážní držák je umístěn na místě, určeném k montáži. Pokud ne, upevněte montážní desku přímo na strop pomocí šroubů do dřeva o průměru 6 mm, pokud je to nutné s hmoždinkami do betonu, průměr 8 mm nebo speciálními hmoždinkami do sádrových desek.

Postupujte podle obrázků 1 - 12

- Vybalte ventilátor a zkontrolujte obsah. Dodávka musí obsahovat všechny díly, uvedené na obrázku.
-  Montážní deska není namontována k ventilátoru. Montážní desku namontujte pomocí šroubů a podložek na stropní výstup. Pro bezpečný provoz ventilátoru zajistěte, aby montážní deska byla pevně upevněná a rovná. Zavěšení musí být svislé.
 - Na strop upevněte nosný třmen.
 - Před elektrickými pracemi vypněte proud.
 - Elektrické připojení svého ventilátoru proveďte podle obrázku 2.
 - Lopatky namontujte pomocí šroubů a podložek (viz obr. 8) na motor. Pokud instalujete více ventilátorů, dbejte na to, abyste navzájem nezaměnili různé lopatky. Lopatky jsou rozděleny podle hmotnosti, aby se zamezilo vibracím.
- Po kompletní montáži svého ventilátoru se ujistěte, zda všechny přípojky jsou bezvadné a šrouby a matice utažené.

Provoz vašeho ventilátoru

Ujistěte se, zda montáž je kompletně provedená.

Pro regulaci otáček můžete použít volitelně nabízené stupňové trafo. Nikdy nepoužívejte stmívač nebo fázový regulátor.

CZ**Důležité upozornění**

 I když je váš ventilátor umístěný ve větší výšce než 2,30 m nad podlahou, musíte dbát na to, aby se lopatky mohly volně otáčet a aby se do jejich obvodu nemohly dostat žádné předměty.

 Údržba vašeho ventilátoru

Životnost svého ventilátoru prodloužíte dodržováním následujících pokynů:

1. Jednotlivé díly stropního upevnění a držáku zkontrolujte minimálně 2 krát za rok.

 Komponenty ventilátoru mohou mít na některých dílech vůli.

2. K čištění motoru nebo jiných elektrických dílů nikdy nepoužívejte vodu; vedlo by to ke zkratu.

3. K čištění lopatek a pouzdra použijte měkkou utěrku.

4. Tukování ložisek není nutné, ložiska jsou opatřena trvalou náplní maziva.



Nezapomeňte zkontrolovat správné provedení připojení uzemňovacího vedení na výstupní svorku a mezi všemi kovovými díly (připojovací kontakty připojte na každý symbol uzemnění).

Pomoc při závadách	
Závada	Odstranění
Ventilátor se nezapne	Zkontrolujte pojistky hlavní sítě a ostatních přípojek.
	Zkontrolujte připojení ventilátoru na síťovou přípojku.
	Zkontrolujte, zda pojistky jsou správně vloženy v připojovací skříni.
Ventilátor je hlučný.	Zkontrolujte, zda všechny šrouby jsou utažené.
	Ventilátor a ložiska nechte asi 24 hodin zaběhnout. Většina zvuků potom zmizí.
Ventilátor silně vibruje	Všechny lopatky byly zváženy a rozděleny podle hmotnosti. Hustota se může lišit a způsobovat tak vibrace, i pokud všechny lopatky mají stejnou hmotnost. Následující metoda může zabránit většině vibrací. Po každém postupu zkontrolujte vibrace. Pamatujte prosím na to, že malé vibrace jsou normální a nepředstavují žádný problém.
	Většina vibrací vzniká tím, že jedna lopatka není ve správné poloze vzhledem k ostatním. Nastavení polohy lopatek se dá provést snadno pomocí plochého pravítka. Pravítko nasadte svisle ke stropu a ke špičce lopatky. Označte si vzdálenost mezi bokem lopatky a stropem. Rukou pomalu otáčejte lopatkami a proveďte stejné měření na všech ostatních lopatkách. Pokud některá z lopatek není ve správné poloze, můžete to napravit lehkým vytlačením držáků nahoru nebo dolů, aby se dostala do stejné polohy, jako ostatní lopatky.
	Zkontrolujte, zda je montážní deska pevně ukotvená ve stropě.
Pozor: Otevření přístroje a opravy smí provádět jen odborník!	



A kezelési útmutatóról

Mielőtt a CasaFan ventilátort használná, kérjük, olvassa át figyelmesen ezt a kezelési útmutatót. Tárolja kezelési útmutatót a keze ügyében. A ventilátort soha ne adja tovább más személynek a kezelési útmutató nélkül.

Jelmagyarázat:	
 Veszélyes elektromos feszültség	 Vigyázat
Figyelmezteti a felhasználót az olyan károkra, amelyeket elektromos feszültség okoz.	Különleges figyelmeztetés a felhasználónak.

A CasaFan ventilátor leírása			
A ventilátor helységlevelgő átfogatására szolgál. Alkalmazása gépekben, védtelenül a szabadban, garázsban, valamint nedves, vizes, tűz- vagy robbanásveszélyes helységekből nem megengedett.			
Műszaki adatok:			
	Tristar 90	Tristar 120	Tristar 140
Névleges feszültség:	230 V, 50 Hz		
Teljesítmény:	68 Watt	70 Watt	73 Watt
Védelmi osztály:	I / IP 20		
Fordulatszám-fokozatok száma:	1		
Méretek Ø x H (mm)	920 x 410	1220 x 410	1420 x 410
Súly: (kg):	5,2	6,1	6,9

 **Vigyázat!** A készüléket csak komplett szerelve szabad üzemeltetni!

- A CasaFan ventilátort csomagolja ki, ellenőrizze teljesség (lásd az ábrát) és látható sérülések szempontjából.		
1. motoregység	4. szerelőlap	8. alsó fedél
2. szerelőrúd	5. alátét, 8-4	9. csavar, CLS M4 50
3. csavar, CLS M8 5C	7. felső fedél	10. rotorlapát

- A csomagolóanyagot ártalmatlanítsa környezetkímélően és gyermekek elől elzárva.

 **Kezelés**

Kérjük, az ① - ⑫ ábra után lapozzon előre a jelen kezelési útmutató 4. oldalára.

A jelen útmutatóban tartalmazott összes biztonsági és elővigyázatossági intézkedés nem képes leírni az elektromos feszültséggel való eljárás összes veszélyhelyzetét. Így ezek nem helyettesítik az ésszerű eljárási módot és elővigyázatosságot, amelyet Önnek a ventilátor üzembe helyezése és üzemeltetése során be kell tartania.

Bármely elektromos készülék használatánál mindig be kell tartani néhány alapszabályt, ezek közül részletesen:



Általános tudnivalók



- A típus táblán megadott feszültségadatnak egyeznie kell a meglévő hálózati feszültséggel.



- A házi hálózatnak földeltnek kell lennie!

- A készüléket csak komplett szerelve szabad üzemeltetni!

Fontos

A jelen ventilátor elektromos bekötéséhez ajánlatos erre szakosodott szakemberhez fordulni.



Biztonsági tudnivalók

A bekötés megkezdése előtt mindhárom fázis áramát meg kell szüntetni. Az Ön hálózati bekötésének meg kell felelnie a hatályos szabványoknak. A fix bekötést 3 mm-es nyitott érintkező távolságú összfázisbontóval kell ellátni. A bekötést ajánljuk szakképzett villanszerelővel elvégeztetni. A tartó és a kimeneti doboz szerkezetének el kell bírnia a mozgó ventilátor súlyát, azaz minimum kb. 15 kg-ot. Válasszon egy biztos, veszélytelen helyet. A ventilátorlapátok egyike sem lehet padlótól mért 2,30 m-es távolság alatt. A ventilátort szabályszerűen le kell földelni. Bármiféle lezuhanási, tűz- vagy áramütésveszély megakadályozása érdekében az üzembe helyezés előtt a szerelést és az összes elektromos bekötést ellenőrizni kell. Ventilátorának felszerelése

Állapítsa meg, hogy a szereléshez kiszemelt helyen található-e szerelőtartó. Ha ez nem áll fenn, akkor rögzítse a szerelőlapot közvetlenül a mennyezetre 6 mm-es átmérőjű facsavarokkal, ha szükséges, akkor 8 mm-es betonhoz való dübelekkel vagy gipszlapokhoz speciális, azokhoz alkalmas dübelekkel.



Az 1 – 12 ábrák szerint járjon el

- Csomagolja ki a ventilátort és ellenőrizze a tartalmat. Az ábrán látható összes alkatrésznek meg kell lennie.



- A szerelőlap külön van a ventilátortól. A szerelőlapot a csavarok és alátétek segítségével szerelje fel a mennyezeti kötődoboz mellé a mennyezetre. Ventilátorának biztonságos üzemeltetése érdekében biztosítsa, hogy a szerelőlap síkban, rögzítése szilárd legyen.

- A felfüggesztésnek függőlegesnek kell lennie.

- Rögzítse a tartókengyelt a mennyezeten.

- Az elektromos munkák előtt kapcsolja ki az áramot.

- A ventilátor elektromos bekötését a 2. ábrán látható módon végezze el.

- A lapátokat a csavarok és alátétek segítségével (lásd a 8. ábrát) szerelje fel a motorra. Ha több ventilátort telepít, akkor ügyeljen arra, hogy a különböző lapátokat ne cserélje fel. Rezgések megakadályozása céljából a lapátok súly szerint vannak csoportosítva.

- A ventilátor komplett felszerelése után győződjön meg arról, hogy a bekötések kifogástalanok és a csavarok és anyák meg vannak húzva.



Ventilátorának üzemeltetése

Bizonyosodjon meg arról, hogy a szerelés teljesen befejeződött.





A fordulatszám szabályozására az opcióként megajánlott fokozattrafó alkalmazható.

Soha ne alkalmazzon dimmert vagy fázishasításos vagy -vágásos szabályozót.

Fontos

Ha ventilátora 2,30 m-es padlószint-magasság felett van, akkor is ügyelnie kell arra, hogy a lapátok szabadon foroghassanak és semmilyen tárgy ne kerüljön a sugarukba.

Ventilátorának karbantartása

-  Meghosszabíthatja ventilátora élettartamát, ha betartja a következő jótanácsokat:
1. Ellenőrizze évente kétszer a mennyezeti rögzítés és tartózás egyes alkatrészeit. A ventilátor egyes alkotóelemeinek játéka lehet egyes részekkel szemben.
 2. Soha ne használjon vizet a motor vagy egyéb elektromos részek tisztítására. Ez rövidzárlathoz vezetne.
 3. A lapátok és a ház tisztításához használjon puha ruhát.
 4. A csapágyak zsírzása nem szükséges, azok tartós kenésűek.
-  Ne felejtse el ellenőrizni, hogy a földelő vezeték bekötését a csatlakozó kapocsra és minden fémes alkatrész között helyesen hajtották végre (a dugaszolt csatlakozókat minden földelésjelre csatlakoztatni kell).

Üzemzavar elhárítás	
üzemzavar	Elhárítás
A ventilátor nem indul el.	Ellenőrizze a főhálózat biztosítékait és a több bekötést.
	Ellenőrizze a ventilátor bekötését a hálózati csatlakozásra.
	Ellenőrizze, hogy a csatlakozószekrényben a biztosítékok helyesen vannak behelyezve.
A ventilátor zajos.	Ellenőrizze, hogy minden csavar meg van-e húzva.
	Adjon a ventilátornak és a csapágyaknak 24 óra bejáródási időt. A legtöbb zaj eltűnik ez után az idő után.
A ventilátor túlságosan rezeg	Minden lapátot lemértek és súly szerint csoportosítottak. A sűrűség változhat, és ez által keletkezhetnek rezgések akkor is, ha az összes lapát azonos súlyú. A következő módszer segíthet a legtöbb rezgés megakadályozásában. A rezgéseket minden folyamat után ellenőrizze. Kérjük, ne feledje, hogy kis rezgések normálisnak tekintendők, nem okoznak problémát.
	A legtöbb rezgés abból keletkezik, ha a lapátok egyike nem fut együtt a többivel. A lapátok együttfutását egy egyenes vonalzóval könnyen lehet ellenőrizni. Illessze a vonalzót a mennyezetre merőlegesen a lapát hegyéhez. Jelölje be a lapát oldala és a mennyezet közötti távolságot. Lassan forgassa el kézzel a lapátokat és ismétlje meg a mérést a többi lapáton. Ha valamelyik lapát iránya helytelen, akkor ezt könnyedén elháríthatja, ha az irány beállításához a tartókat enyhén felfelé vagy lefelé nyomja.
	Ellenőrizze, hogy a szerelőlap mennyezeti rögzítése szilárd-e.
Vigyázat: A készüléket csak szakember nyithatja fel és javíthatja!	



Over de gebruiksaanwijzing:

Lees deze gebruiksaanwijzing zorgvuldig door, alvorens de CasaFan-Ventilator in gebruik te nemen. Bewaar deze gebruiksaanwijzing tevens op een handige plek. Geef de ventilator nooit zonder de gebruiksaanwijzing aan anderen.

Verklaring van de gebruikte symbolen:



Gevaarlijke elektrische spanning



Let op!

Waarschuwt de gebruiker voor schade, die het gevolg zijn van elektrische spanning. Opgelet: aandachtspunt voor de gebruiker.

Besonderer Hinweis für den Benutzer.

Beschrijving van de CasaFan-Ventilator

De ventilator zorgt voor circulatie van de in de ruimte aanwezige lucht. Gebruik van de ventilator in machines, in de open lucht, in garages, evenals in vochtige, natte ruimtes en ruimtes met een risico ten aanzien van explosie of open vuur is niet toegestaan.

Technische gegevens:

	Tristar 90	Tristar 120	Tristar 140
Nominale spanning:	230 V, 50 Hz		
Vermogen:	68 Watt	70 Watt	73 Watt
Beschermingsklasse:	I / IP 20		
Toerentalniveaus:	1		
Afmetingen Ø x H (mm)	920 x 410	1220 x 410	1420 x 410
Weight (kg):	5,2	6,1	6,9



Let op! Het apparaat mag alleen in volledig gemonteerde toestand worden gebruikt!

- Pak de CasaFan-Ventilator uit en controleer aan de hand van de afbeelding of alles compleet is en kijk alles na op zichtbare beschadigingen.

1. Motorhuis	4. Montageplaat	8. Borgkap onder
2. Montagestang	5. Sluitring 8-4	9. Moer CLS M4 50
3. Moer CLS M8 5C	7. Borgkap boven	10. propellerblad



- Voer het verpakkingsmateriaal op een milieuvriendelijke manier af en zorg dat het voor kinderen onbereikbaar is.

Installatie Ga na afbeelding ① – ⑫ verder op bladzijde 4 van deze gebruiksaanwijzing.

Al de in deze gebruiksaanwijzing opgenomen veiligheids- en voorzorgsmaatregelen kunnen niet iedere denkbare gevarensituatie in de omgang met elektrische spanning beschrijven. Ze kunnen daarom nooit zoveel bescherming bieden als uw eigen verstandige gedrag en voorzichtigheid, die u bij de ingebruikname en het dagelijks gebruik van uw ventilator dient te bezigen.

Bij het gebruik van ieder elektrotechnisch apparaat dienen bepaalde grondregels in acht te worden genomen, waaronder in het bijzonder de volgende:

Algemeen

- De spanningsindicatie op het typenplaatje dient met de aanwezige netspanning overeen te komen.
-  Uw elektriciteitsnet dient geaard te zijn.
- Het apparaat mag alleen in volledig gemonteerde toestand worden gebruikt!

Belangrijk!

Wij raden u aan, de elektrische aansluiting van uw ventilator door een erkende vakman te laten uitvoeren.

Veiligheidsinstructies

-  Vóór toegang tot de aansluiting dient de stroom op beide polen te worden afgesloten. Uw netaansluiting dient aan de geldende normen te voldoen. De vaste aansluiting dient van een dubbelpolige scheiding met open contactafstand van minimaal 3 mm te zijn voorzien. Wij raden aan, de aansluiting door een erkend elektrotechnicus te laten uitvoeren. De constructie van de houder en van de inbouwdoos moeten het gewicht van de ventilator kunnen dragen, wanneer die in beweging is: dat betekent een gewicht van circa 15 kg. Kies ook een veilige, ongevaarlijke plek. Alle ventilatorbladen moeten minimaal 2,30 m boven de grond hangen. De ventilator dient tevens goed geaard te zijn. Controleer, voordat u de ventilator in gebruik neemt, niet alleen of u alles correct heeft gemonteerd, maar ga ook de elektrische aansluitingen na. Dit om ieder gevaar met betrekking tot brand, elektrische schokken of het naar beneden vallen van de ventilator zoveel mogelijk uit te sluiten.



Bevestiging van uw ventilator

Controleer of er een bevestigingspunt op de gewenste montageplek aanwezig is. Is dit niet het geval, bevestig dan de houder direct aan het plafond met behulp van de 6 mm houtschroeven, gebruik daarbij indien nodig ook de 8 mm betonpluggen of speciaal voor gipsplaten geschikte pluggen.

Ga te werk volgens de afbeeldingen 1 – 12

-  De ventilator uitpakken en de inhoud controleren. Alle op de afbeelding getoonde onderdelen moeten erbij zitten.
- De houder of montageplaat ligt los van de ventilator. Monteer de houder met behulp van de moeren en sluitring op de inbouwdoos. Controleer met het oog op een veilig functioneren van de ventilator, of de houder vast zit en horizontaal is.
 - De ventilator moet loodrecht worden opgehangen.
 - Fixeer de draagbeugel op het plafond.
 - Bij elektrotechnische werkzaamheden dient de stroom te worden uitgeschakeld.
 - Voer de elektrische aansluiting van uw ventilator uit, zoals aangegeven op afbeelding 2.
 - De vleugels met behulp van de moeren en de sluitringen (zie afbeelding 8) op de motor plaatsen. Indien u meerdere ventilatoren installeert, dient u erop te letten, dat de verschillende bladen niet onderling worden verwisseld. De bladen zijn namelijk volgens gewicht gegroepeerd, om schommelingen te voorkomen.
 - Na de complete installatie van uw ventilator dient u zich ervan te overtuigen, dat alle aansluitingen in orde zijn en dat de moeren en bouten goed zijn vastgedraaid.

Gebruik van de ventilator

-  Overtuig uzelf ervan, dat de montage van uw ventilator helemaal klaar is.
-  Voor het instellen van het toerental kunt u de optionele regelbare trafo gebruiken. Gebruik echter nooit een dimmer of een phase-aanslijdingsregelaar of phase-afsnijdingsregelaar.

Belangrijk

 Zelfs wanneer uw ventilator hoger dan 2,30m boven de grond hangt, dient u erop te letten dat de vleugels vrij kunnen draaien en dat er geen voorwerpen in de draaicirkel terechtkomen.

onderhoud van de ventilator

U kunt de levensduur van uw ventilator verlengen, als u volgende aanwijzingen opvolgt:

1. De verschillende delen van de plafondmontage en de houder 2 maal per jaar controleren. De componenten van de ventilator kunnen op bepaalde delen speling hebben.
2. Gebruik nooit water om de motor of andere elektrische delen van de ventilator te reinigen, dit zou tot kortsluiting kunnen leiden.
3. Gebruik voor het reinigen van de vleugels en de behuizing een zachte doek.
4. Invetten van de lagers is niet noodzakelijk, omdat de lagers reeds duurzaam gesmeerd zijn.



Vergeet niet te controleren of de aansluiting van de aarddraad op de aansluitstrip en alle metalen delen goed zijn aangesloten. (de kabelschoenen bij elk aardsymbool aansluiten)

Hulp bij storingen	
toring	Oplossing
De ventilator komt niet in beweging.	Controleer de zekeringen op uw stoppenkast en die van andere aansluitingen.
	Controleer de aansluiting van de ventilator op het lichtnet.
	Controleer of de zekeringen in de stoppenkast goed geplaatst zijn.
De ventilator maakt bijgeluiden.	Controleer of alle moeren goed zijn aangedraaid.
	Geef de ventilator en de lagers een inlooptijd van 24 uur. De meeste bijgeluiden zijn na verloop van deze tijd weg.
De ventilator schommelt te sterk.	Alle ventilatorbladen zijn gewogen en naar gewicht gegroepeerd. De dichtheid kan variëren en daardoor schommelingen veroorzaken, zelfs wanneer alle bladen hetzelfde gewicht hebben. De volgende methode kan ertoe bijdragen, dat schommelingen in de meeste gevallen voorkomen worden. De schommelingen dienen na ieder voorval te worden gecontroleerd. Bedenk echter, dat kleine schommelingen heel normaal zijn en dan geen probleem betekenen.
	De meeste schommelingen ontstaan, doordat één van de vleugels niet meer op de andere vleugels is afgesteld. Het afstellen van de vleugels is makkelijk met behulp van een vlakke liniaal. Plaats de liniaal loodrecht tegen het plafond en van daaruit op de punt van het vleugelblad. Markeer vervolgens de afstand tussen vleugelzijde en het plafond. Draai vervolgens de bladen langzaam met de hand en doe dezelfde meting op de andere bladen. Wanneer één van de bladen niet goed is afgesteld, kunt u dit opheffen door de houders licht naar boven of naar onderen te drukken, daarmee stelt u de bladen op elkaar af.
	Controleer of de houder goed in het plafond verankerd is.
Let op: Het apparaat mag alleen door een vakman worden geopend en gerepareerd.	



О данном руководстве по эксплуатации

Пожалуйста, перед началом работы с вентилятором CasaFan внимательно прочтите руководство по эксплуатации. Храните руководство по эксплуатации в доступном месте. Никогда не передавайте вентилятор CasaFan другим лицам без руководства по эксплуатации.

Пояснение к условным знакам:	
Опасное электрическое напряжение	Внимание:
Предупреждает пользователя об опасности поражения электрическим током.	Особое указание для пользователя.

Описание вентилятора CasaFan			
Вентилятор служит для циркуляции воздуха в помещении. Запрещается использование в оборудовании, вне помещений, в гараже, а также во влажных, мокрых, пожароопасных и взрывоопасных помещениях.			
Технические данные:			
	Tristar 90	Tristar 120	Tristar 140
Напряжение:	230 V, 50 Hz		
Мощность	68 Watt	70 Watt	73 Watt
Класс защиты:	I / IP 20		
Количество ступеней:	1		
Габариты Ш x В x Г (мм)	920 x 410	1220 x 410	1420 x 410
Вес (кг):	5,2	6,1	6,9

Внимание! Разрешается использовать только полностью собранный прибор!

Распакуйте вентилятор CasaFan, проверьте полноту поставки и удостоверьтесь в отсутствии видимых повреждений.		
1. Блок двигателя	4. Монтажная панель	8. Нижняя крышка
2. Монтажная штанга	5. Подкладочная шайба	9. Болт для крепления крышки
3. Болты крыльчатки	7. Верхняя крышка	10. Лопасть винта

Внимание! Разрешается использовать только полностью собранный прибор!

- Позаботьтесь об экологически безвредной утилизации упаковки.

Монтаж

действуйте согласно рисункам 1 -12 на странице 4 - 7

Все приведенные в данном руководстве меры по обеспечению безопасности и меры предосторожности не могут описать каждую опасную ситуацию при обращении с электрическим напряжением. Они не заменяют разумный образ действий и осторожность, которую необходимо соблюдать при вводе в эксплуатацию и работе Вашего вентилятора.
При использовании электроприборов следует всегда соблюдать несколько основных правил, в частности:

Общие положения

- Напряжение, указанное на типовой табличке вентилятора, должно соответствовать напряжению в сети.
- Домашняя электрическая сеть должна быть заземлена!
- Разрешается использовать только полностью собранный прибор!

Важно

-  Для электрического подключения данного вентилятора рекомендуется обратиться к специалисту.





Указания по технике безопасности

-  Перед доступом к месту подключения ток должен быть отключен на всех полюсах. Сетевое питание, к которому Вы подключены, должно соответствовать действующим нормам. Постоянное подключение к напряжению питания должно быть оснащено внешним сетевым выключателем с минимальным воздушным зазором между контактами 3 мм для каждого из полюсов. Мы рекомендуем поручать электрическое подключение квалифицированному электрику. Структура держателя и ответвительной коробки должны выдерживать вес вентилятора в движении, т. е. прим. как минимум 15 кг. Выберите надежное, безопасное место. Ни одна из лопастей вентилятора не должна находиться на высоте менее 2,30 м от пола. Вентилятор должен быть правильно заземлен. Перед пуском в эксплуатацию следует проверить монтаж и все электрические подключения для снижения опасности падения, возгорания или поражения электрическим током.

**Установка вентилятора**

Убедитесь в наличии основы для монтажа на предусмотренном для монтажа месте. При ее отсутствии закрепите монтажную панель непосредственно на потолке при помощи деревянных болтов диаметром 6 мм, при необходимости при помощи бетонных дюбелей диаметров 8 мм, или при помощи специальных дюбелей, предназначенных для крепления гипсовых панелей.

действуйте согласно рисункам 1 -12 на странице 4

- Распакуйте вентилятор и проверьте содержимое. Должны присутствовать все детали, указанные на рисунке.
-  - Монтажная панель располагается отдельно от вентилятора. Смонтируйте монтажную панель при помощи болтов и подкладных шайб на выходном отверстии под потолком. Для безопасной работы Вашего вентилятора убедитесь, что монтажная панель сидит плотно и ровно.
- Подвешивание должно осуществляться перпендикулярно.
-  - Зафиксируйте подвесной хомут на потолке.
-  - Перед проведением электрических работ отключите ток.
-  - Выполните электрическое подключение Вашего вентилятора, как показано на рисунке 2.
- Прикрепите лопасти к двигателю при помощи болтов и подкладочных шайб (см. рис. 8). При установке нескольких вентиляторов обратите внимание на то, чтобы не перепутать между собой различные лопасти. Лопасти сгруппированы по весу для предотвращения вибрации.
- После полного монтажа Вашего вентилятора убедитесь в безукоризненности всех подключений и плотной посадке всех болтов и гаек.

Эксплуатация вентилятора

Убедитесь в том, что монтаж полностью завершен.

Для регулировки числа оборотов Вы можете использовать предлагаемый отдельно регулировочный трансформатор. Никогда не используйте диммер или регулятор с фазовой отсечкой или засечкой.

Важно

Даже если Ваш вентилятор расположен на высоте более 2,30 м от пола, Вы должны следить за тем, чтобы его лопасти могли свободно вращаться, и никакие предметы не могли попасть в радиус их действия.

Техобслуживание вентилятора

Вы можете продлить срок службы Вашего вентилятора, если будете соблюдать следующие указания:

1. Проверяйте различные детали потолочной фиксации и крепления 2 раза в год. Компоненты вентилятора могут иметь зазор с некоторыми деталями.
2. Никогда не используйте воду для очистки двигателя или других электрических компонентов, это приведет к короткому замыканию.
3. Для очистки лопастей и корпуса используйте мягкую ткань.
4. Подшипники не нуждаются в смазке, они смазаны на весь срок службы вентилятора.

Не забывайте проверять, что подключение заземляющего провода к выходной клемме и между всеми металлическими частями выполнено верно (штепсельные контакты подключены ко всем символам заземления).

Помощь при неисправностях

Неисправность	Решение
 Вентилятор не приходит в движение.	Проверьте все предохранители основной сети и других подключений.
	Проверьте подключение вентилятора к сети.
	Проверьте, правильно ли вставлены предохранители в соединительной коробке.
Вентилятор издает звуки.	Проверьте, все ли болты подтянуты.
	Дайте вентилятору и подшипникам пройти обкатку в течение 24 часов. Большинство звуков исчезнет по истечении этого времени.
Вентилятор слишком сильно вибрирует.	Все лопасти были взвешены и сгруппированы по весу. Плотность может варьироваться и становится причиной вибрации, даже если все лопасти имеют одинаковый вес. Следующий метод может помочь избавиться от большинства вибраций. Проверяйте вибрацию после каждого процесса. Обратите внимание на то, что небольшая вибрация является нормальной и не представляет собой проблему.
	Самой часто причиной вибрации является тот факт, что угол установки одной из лопастей отличается от углов установки всех других. Ориентацию лопастей можно легко проверить при помощи плоской линейки. Приставьте линейку вертикально к потолку и к концу лопасти. Отметьте расстояние между стороной лопасти и потолком. Медленно поворачивайте лопасти вручную и проведите те же измерения для других лопастей. Если одна из лопастей ориентирована неверно, Вы можете устранить эту проблему, если будете слегка надавливать на держатели вверх и вниз, чтобы изменить угол установки лопасти в соответствии с другими лопастями.
	Проверьте, плотно ли монтажная панель соединена с потолком.
Внимание: Открывать прибор и проводить ремонт должен исключительно специалист!	

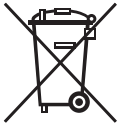

DE ACHTUNG

Dieses Gerät entspricht der EG-Richtlinie 2002/96/EG.

Das Symbol mit der durchgestrichenen Abfalltonne am Gerät bedeutet, dass das Gerät nach seiner Aussonderung nicht im Haushaltsmüll entsorgt werden darf, sondern an einer Sammelstelle für Elektro- und Elektronikgeräte oder beim Kauf eines gleichwertigen Neugerätes beim Händler abzugeben ist.

Der Benutzer hat Sorge zu tragen, dass das Gerät nach seiner Aussonderung an einer geeigneten Sammelstelle abgegeben wird. Ein Nichtbeachten dieser Vorschrift ist gemäß der geltenden Abfallordnung strafbar.

Das geeignete Sortieren von Abfall und nachfolgende Recyceln des aussortierten Gerätes zur umweltverträglichen Entsorgung trägt zum Schutz von Umwelt und Gesundheit bei und dient der Wiederverwendung der recyclingfähigen Materialien, aus denen das Gerät besteht. Für detailliertere Informationen bezüglich der verfügbaren Sammelsysteme wenden Sie sich an Ihre örtliche Behörde oder an den Händler, bei dem Sie das Gerät gekauft haben.

Die Hersteller und Importeure kommen ihrer Verpflichtung zum umweltfreundlichen Recycling, Verarbeiten und Entsorgen sowohl direkt als auch durch Teilnahme an einem Kollektivsystem nach.

GB IMPORTANT

This product conforms to EU Directive 2002/96/EC. This appliance bears the symbol of the barred waste bin. This indicates that, at the end of its useful life, it must not be disposed of as domestic waste, but must be taken to a collection centre for waste electrical and electronic equipment, or returned to a retailer on purchase of a replacement. It is the user's responsibility to dispose of this appliance through the appropriate channels at the end of its useful life. Failure to do so may incur the penalties established by laws governing waste disposal. Proper differential collection, and the subsequent recycling, processing and environmentally compatible disposal

of waste equipment avoids unnecessary damage to the environment and possible related health risks, and also promotes recycling of the materials used in the appliance. For further information on waste collection and disposal, contact your local waste disposal service, or the shop from which you purchased the appliance.

Manufacturers and importers fulfil their responsibilities for recycling, processing and environmentally compatible disposal either directly or by participating in collective systems.

FR ATTENTION

Ce produit est conforme à la directive EU 2002/96/EC. Le symbole représentant une poubelle barrée présent sur l'appareil indique qu'à la fin de son cycle de vie, il devra être traité séparément des déchets domestiques. Il devra donc être confié à un centre de collecte sélective pour appareils électriques et électroniques ou rapporté au revendeur lors de l'achat d'un nouvel appareil.

L'utilisateur est responsable de la remise de l'appareil usagé aux structures de collecte compétentes sous peine des sanctions prévues par la législation sur l'élimination des déchets. La collecte sélective réalisée avant le recyclage, le traitement et l'élimination compatible avec l'environnement de l'appareil usagé contribue à éviter les nuisances pour l'environnement et pour la santé et favorise le recyclage des matériaux qui composent le produit. Pour de plus amples informations concernant les systèmes de collecte existants, adressez-vous au service local d'élimination des déchets ou au magasin qui vous a vendu l'appareil. Les fabricants et les importateurs optent pour leur responsabilité en matière de recyclage, de traitement et d'élimination des déchets compatible avec l'environnement directement ou par l'intermédiaire d'un système collectif.

IT IMPORTANTE

Questo prodotto è conforme alla Direttiva EU 2002/96/EC. Il simbolo del cestino barrato riportato sull'apparecchio indica che il prodotto, alla fine della propria vita utile, dovendo essere trattato separatamente dai rifiuti domestici, deve essere conferito in un centro di raccolta differenziata per apparecchiature elettriche ed elettroniche

oppure riconsegnato al rivenditore al momento dell'acquisto di una nuova apparecchiatura equivalente.

L'utente è responsabile del conferimento dell'apparecchio a fine vita alle appropriate strutture di raccolta, pena le sanzioni previste dalla vigente legislazione sui rifiuti. L'adeguata raccolta differenziata per l'avvio successivo dell'apparecchio dismesso al riciclaggio, al trattamento e allo smaltimento ambientalmente compatibile contribuisce ad evitare possibili effetti negativi sull'ambiente e sulla salute e favorisce il riciclo dei materiali di cui è composto il prodotto.

Per informazioni più dettagliate inerenti i sistemi di raccolta disponibili, rivolgersi al servizio locale di smaltimento rifiuti o al negozio in cui è stato effettuato l'acquisto. I produttori e gli importatori ottemperano alla loro responsabilità per il riciclaggio, il trattamento, lo smaltimento ambientalmente compatibile sia direttamente sia partecipando ad un sistema collettivo.

ES ATENCIÓN

Este producto cumple los requisitos de la Directiva EU 2002/96/EC. El símbolo del contenedor de basura tachado, que hay sobre el aparato, indica que no puede ser eliminado con los desechos domésticos al finalizar su vida útil. Se ha de llevar a un punto de recogida selectiva para aparatos eléctricos o electrónicos o entregar al proveedor durante la compra de un aparato equivalente. El usuario deberá llevar el aparato a un punto de recogida selectiva para su eliminación, de lo contrario se aplicarán las sanciones previstas por las normas sobre eliminación de desechos.

La recogida selectiva para la reutilización, tratamiento y eliminación respetuosa con el medio ambiente del aparato ayuda a evitar los efectos sobre el medio ambiente y la salud y favorece el reciclaje de los materiales que componen el producto. Para más información sobre los sistemas de eliminación disponibles, contactar con el servicio local de eliminación de desechos o con la tienda que vendió el aparato. Los fabricantes y los importadores cumplen con su responsabilidad de recuperación, tratamiento y eliminación respetuosa con el medio ambiente directamente o participando a un sistema colectivo.

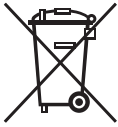

PT ATENÇÃO

Este produto está em conformidade com a Directiva EU 2002/96/EC. O símbolo do caixote com uma barra existente no aparelho indica que o produto, no fim da sua própria vida útil, deve ser tratado separadamente dos resíduos domésticos, devendo ser enviado para um centro de recolha selectiva para aparelhos eléctricos ou electrónicos ou então, devolvido ao revendedor aquando da compra de um novo aparelho equivalente.

O utilizador é responsável pelo envio do aparelho para as estruturas de recolha adequadas, sob pena das sanções previstas na lei em vigor sobre os resíduos. A recolha selectiva adequada para o envio sucessivo do aparelho eliminado para a reciclagem, para o tratamento e para a eliminação compatível com o ambiente, contribui para evitar possíveis efeitos negativos no ambiente e na saúde, favorecendo a reciclagem dos materiais que compõem o produto.

Para informações mais pormenorizadas sobre os sistemas de recolha disponíveis, dirija-se ao serviço local de eliminação de resíduos, ou à loja onde foi efectuada a aquisição.

Os fabricantes e importadores serão então responsáveis pela reciclagem, tratamento e eliminação compatível com o ambiente, seja directamente seja participando num sistema colectivo.

NL LET OP

Dit apparaat is conform de EU Richtlijn 2002/96/EC.

Het symbool op het apparaat met de afvalbak met een kruis erdoor geeft aan dat het apparaat, aan het einde van de levensduur, niet bij het huisvuil gezet mag worden maar ingeleverd moet worden bij een centrum voor gescheiden afvalinzameling voor elektrische en elektronische apparaten of teruggegeven moet worden aan de winkel op het moment van de aanschaf van een gelijkwaardig nieuw apparaat. De gebruiker is verantwoordelijk voor het inleveren van het apparaat bij een daarvoor geschikt inzamelingspunt, op straffe van sancties op basis van de heersende wetgeving inzake afvalverwer-

king. De adequate gescheiden inzameling ten einde het ingeleverde apparaat e kunnen recyclen, behandelen en milieuvriendelijk tot afval te kunnen verwerken draagt bij aan het voorkomen van mogelijk negatieve invloeden op het milieu en de gezondheid en bevordert de recycling van materialen waaruit het apparaat is samengesteld. Voor nadere informatie over de beschikbare afvalverwerkingsystemen kunt u contact opnemen met de plaatselijke afvalverwerkingsdienst, of bij de winkel waar u het apparaat heeft aangeschaft. De fabrikanten en importeurs zijn verantwoordelijk voor de recycling, de behandeling en de milieuvriendelijke afvalverwerking zowel direct als door deelname aan een collectief systeem.

SV VARNING

Denna produkt överensstämmer med EU 2002/96/EC direktivet. Symbolen med det korsade kärlet applicerad på produkten anger att produkten, när den tjänat ut sitt syfte, eftersom den måste hanteras separat från hushållsavfall, måste lämnas in till en miljöstation för elektriska och elektroniska apparater eller återlämnas till återförsäljaren vid inköp av en likvärdig apparat. Användaren är ansvarig för inlämningen av apparaten, när den tjänat ut sitt syfte, till de avsedda insamlingsstrukturena, i annat fall kan straff enligt gällande lagstiftning för avfallshandtering bli följden. Den anpassade differentierade insamlingen för den därpå följande återvinningen, hanteringen och miljömässigt förenliga kasseringen av den avlagda apparaten bidrar till att undvika möjliga negativa effekter på miljön och för hälsan och underlättar återvinningen av materialen av vilken produkten är tillverkad. För mer detaljerad information rörande de tillgängliga insamlingsystemen, vänd dig till den lokala återvinningsstationen, eller till affären där du gjort inköpet. Tillverkarna och importörerna tar sitt ansvar för återvinningen, hanteringen och den miljömässigt förenliga kasseringen såväl direkt som genom att delta i ett kollektivt system.

FI HUOMAUTUKSIA

Tämä tuote vastaa EU-direktiiviä 2002/96/EY. Laitteessa oleva merkki, jossa on vinoristi roskakorin päällä, tarkoittaa, että kun laitteen käyttöikä on päättynyt se täytyy hävittää erillään kotitalousjätteistä. Laitte toimitetaan sähköisten ja elektronisten laitteiden keräyskeskukseen tai

luovutetaan jälleenmyyjälle samalla kun hankitaan uusi vastaava laite. Käyttäjää vastaa käytetyn laitteen toimittamisesta oikeaan keräyskeskukseen voimassa olevien jätehuoltoa koskevien lakien määräämien rangaistustenuhalla. Asianmukainen jätteiden lajittelu laitteen materiaalien kierrättämistä, käsittelyä ja ympäristönsuojelumääräysten mukaista hävittämistä varten auttaa välttämään ympäristö- ja terveyshaittoja ja helpottaa tuotteen eri materiaalien kierrätystä. Lisätietoja käytettävissä olevista keräysjärjestelmistä antaa paikallinen jätehuolto tai liike, josta laite on ostettu. Valmistajat ja maahantuojat täyttävät velvollisuutensa pitämällä huolta kierrätyksestä, käsittelystä ja ympäristönsuojelumääräysten mukaisesta hävittämisestä sekä suoraan että yhdessä kollektiivisen järjestelmän kanssa.

DA ADVARSEL

Dette produkt er ioverensstemmelse med direktiv 2002/96/EF. Symbolet på apparatet med affaldsspanden overstreget med et kryds angiver, at produktet ikke må behandles sammen med almindeligt husholdningsaffald, og når det ikke mere skal anvendes, skal det afleveres på en særlig affaldsstation bereget for elektrisk og elektronisk apparatur, eller det skal indleveres til forhandleren i forbindelse med køb af nyt tilsvarende udstyr. Brugeren er ansvarlig for afleveringen af det kasserede apparat til et dertil beregnet indsamlingssted, i modsat fald kan han straffes i henhold til gældende lov om affald.

En passende affaldssortering med henblik på efterfølgende genbrug, behandling og miljømæssig forsvarlig bortskaffelse af apparatet medvirker til at undgå eventuelle negative påvirkninger af miljøet og folkesundheden og sørger for genbrug af de materialer, produktet består af. For yderligere og mere detaljerede oplysninger vedrørende tilgængelige indsamlingssystemer kontaktes kommunens afdeling for affaldshåndtering eller den forretning, hvor apparatet oprindeligt blev købt. Producenter og importører kan leve op til deres ansvar i forbindelse med genbrug, behandling og miljømæssig forsvarlig bortskaffelse dels direkte dels ved at deltage i en kollektiv ordning.



Produktänderungen, die der Verbesserung dienen, behalten wir uns ohne besondere Ankündigung vor.
CasaFan reserves the right to make improving changes on products on sale.
CasaFan se réserve d'apporter tous changements susceptibles d'améliorer les produits en vente.
CasaFan si riserva di apportare tutte le varianti migliorative ai prodotti in corso di vendita.