

D Bedienungsanleitung Downlight „Bari“, 1 x 100 W, grau



Bestimmungsgemäße Verwendung

Das Produkt dient zur Beleuchtung im Innenbereich; es darf nur in trockenen, geschlossenen Innenräumen montiert und betrieben werden. Das Produkt ist für die Einbaumontage in einer abgehängten Raumdecke vorgesehen.

Eine andere Verwendung als zuvor beschrieben, führt zur Beschädigung dieses Produktes, darüber hinaus ist dies mit Gefahren, wie z.B. Kurzschluss, Brand, elektrischer Schlag etc., verbunden. Das gesamte Produkt darf nicht geändert bzw. umgebaut werden!

Die Sicherheitshinweise sind unbedingt zu befolgen!

Dieses Produkt erfüllt die gesetzlichen, nationalen und europäischen Anforderungen.

Alle enthaltenen Firmennamen und Produktbezeichnungen sind Warenzeichen der jeweiligen Inhaber. Alle Rechte vorbehalten.

Lieferumfang

- Downlight
- Bedienungsanleitung

Symbol-Erklärungen, Aufschriften

! Das Ausrufezeichen weist Sie auf besondere Gefahren bei Handhabung, Betrieb oder Bedienung hin.

➔ Das „Pfeil“-Symbol steht für spezielle Tipps und Bedienungshinweise.

 Die Leuchte darf bei Montage und Betrieb nicht in Isoliermaterial eingebettet werden, da es hierbei zu einer Überhitzung der Leuchte kommen kann. Außerdem besteht Brandgefahr!

 Die Leuchte entspricht der Schutzklasse III.

 Halten Sie einen Mindestabstand zwischen den Lichtaustrittsöffnungen und bestrahlten Flächen ein (z.B. leicht brennbare Gegenstände wie Vorhänge o.ä.). Der jeweils gültige Mindestabstand ist auf der Leuchte angegeben (im Beispielbild links beträgt der Mindestabstand 0,5 m).

 Das Produkt ist ausschließlich zum Einsatz und der Verwendung in trockenen Innenräumen geeignet, es darf nicht feucht oder nass werden.

 Als Leuchtmittel ist nur ein „self-shielded“-Halogenleuchtmittel zulässig (z.B. Kennzeichnung auf der Verpackung des Leuchtmittels beachten).

 Beachten Sie die Bedienungsanleitung!

Sicherheitshinweise

! Lesen Sie zuerst die komplette Bedienungsanleitung durch, sie enthält wichtige Informationen für die richtige Montage und den Betrieb.

Bei Schäden, die durch Nichtbeachten dieser Bedienungsanleitung verursacht werden, erlischt die Gewährleistung/Garantie. Für Folgeschäden übernehmen wir keine Haftung!

Bei Sach- oder Personenschäden, die durch unsachgemäße Handhabung oder Nichtbeachten der Sicherheitshinweise verursacht werden, übernehmen wir keine Haftung. In solchen Fällen erlischt die Gewährleistung/Garantie!

Haben Sie keine Fachkenntnisse für die Montage, so nehmen Sie die Montage nicht selbst vor, sondern beauftragen Sie einen Fachmann.

- Aus Sicherheits- und Zulassungsgründen (CE) ist das eigenmächtige Umbauen und/oder Verändern des Produkts nicht zulässig.
- Das Produkt ist kein Spielzeug, es gehört nicht in Kinderhände! Montieren Sie das Produkt so, dass es von Kindern nicht erreicht werden kann.
- Das Produkt ist in Schutzklasse III aufgebaut.
- In der Leuchte dürfen nur 12 V-Leuchtmittel (siehe Kapitel „Technische Daten“) eingesetzt und betrieben werden (nicht im Lieferumfang, müssen getrennt bestellt werden).
Zum Betrieb der Leuchtmittel ist ein geeigneter Halogentransformator erforderlich (nicht im Lieferumfang).
- Das Produkt darf nur in trockenen, geschlossenen Innenräumen montiert und betrieben werden. Das Produkt darf nicht feucht oder nass werden.
- Das Produkt darf keinen extremen Temperaturen, starken Vibrationen oder starken mechanischen Beanspruchungen ausgesetzt werden.
- Verwenden Sie das Produkt nicht in Räumen oder bei widrigen Umgebungsbedingungen, wo brennbare Gase, Dämpfe oder Stäube vorhanden sind oder vorhanden sein können! Es besteht Explosionsgefahr!
- Wenn anzunehmen ist, dass ein gefahrloser Betrieb nicht mehr möglich ist, so ist das Gerät außer Betrieb zu setzen und gegen unbeabsichtigten Betrieb zu sichern.

Es ist anzunehmen, dass ein gefahrloser Betrieb nicht mehr möglich ist, wenn:

- das Produkt sichtbare Beschädigungen aufweist
- das Produkt nicht oder nicht richtig arbeitet (flackerndes Licht, austretender Qualm bzw. Brandgeruch, hörbare Knistergeräusche, Verfärbungen am Produkt oder angrenzenden Flächen)
- das Produkt unter ungünstigen Verhältnissen gelagert wurde
- schwere Transportbeanspruchungen aufgetreten sind
- Lassen Sie das Verpackungsmaterial nicht achtlos liegen, dieses könnte für Kinder zu einem gefährlichen Spielzeug werden.
- In gewerblichen Einrichtungen sind die Unfallverhütungsvorschriften des Verbandes der gewerblichen Berufsgenossenschaften für elektrische Anlagen und Betriebsmittel zu beachten!
- Sollten Sie noch Fragen haben, die in dieser Bedienungsanleitung nicht beantwortet werden, so wenden Sie sich bitte an uns oder an einen anderen Fachmann.

Vorbereitungen zur Montage

Bitte beachten Sie:

- Das Produkt ist nur zum Einbau in eine abgehängte Raumdecke geeignet.
- Innerhalb der abgehängten Raumdecke muss eine Luftzirkulation möglich sein. Beachten Sie für die Abstände das Kapitel „Technische Daten“.

! Das Produkt ist ausschließlich zum Einsatz und der Verwendung in trockenen, geschlossenen Innenräumen geeignet, es darf nicht feucht oder nass werden. Montieren Sie das Produkt nicht auf leicht entzündlichen/brennbaren Oberflächen.

- Das Produkt muss so montiert werden, dass es außerhalb der Reichweite von Kindern liegt.
- Die Installation und der Anschluss des Produkts darf nur im spannungsfreien Zustand vorgenommen werden.

Montage und Anschluss

! Beachten Sie die Informationen im Kapitel „Vorbereitungen zur Montage“!

- Für die Montage ist ein entsprechend großer Deckenausschnitt erforderlich. Beachten Sie dazu die Angaben im Kapitel „Technische Daten“.
- Verbinden Sie die Anschlussklemme auf der Oberseite über ein geeignetes Anschlusskabel mit entsprechendem Querschnitt mit dem Ausgang des Halogentransformators.

- Biegen Sie die beiden Haltebügel nach oben.

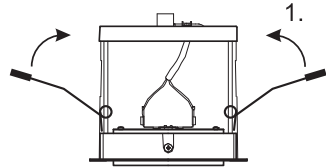

- Schieben Sie die Leuchte dann in den Deckenausschnitt hinein.

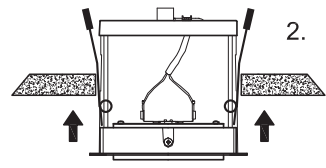

- Die beiden Haltebügel schwenken nach unten und fixieren die Leuchte in der abgehängten Raumdecke.

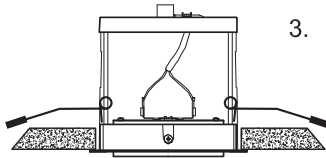

Leuchtmittel einsetzen bzw. wechseln

! Vorsicht, Verbrennungsgefahr!

- Bevor Sie einen Wechsel eines defekten Leuchtmittels durchführen, schalten Sie die Leuchte aus und warten Sie, bis sich das defekte Leuchtmittel und auch die Leuchte ausreichend abgekühlt hat.

Fassen Sie das Leuchtmittel nicht mit bloßen Händen an, verwenden Sie ein geeignetes Tuch.

- Die Kabelschuhe der Anschlussleitungen sind am Leuchtmittel (QRB111/G53) festzuschrauben.
- Setzen Sie das Leuchtmittel in die Leuchte ein; durch mehrere Metallfedern wird das Leuchtmittel fixiert.

Zum Entnehmen des Leuchtmittels drücken Sie dieses von hinten her aus der Halterung.

- Schalten Sie die Betriebsspannung für die Leuchte wieder ein und überprüfen Sie die Funktion des neuen Leuchtmittels.

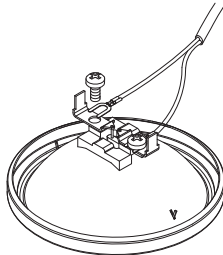

Lichtstrahl des Leuchtmittels ausrichten

Über die Schwenkmechanik der Leuchte kann das Leuchtmittel auf die gewünschte zu beleuchtende Fläche ausgerichtet werden.

! Achtung!

- Schwenken Sie die Mechanik mit dem Leuchtmittel niemals so weit, dass der Lichtstrahl auf Gehäuseeile der Leuchte gerichtet ist, Überhitzungs- und Brandgefahr!

Halten Sie zwischen der Lichtaustrittsöffnung und beleuchteten Flächen den auf der Leuchte angegebenen Mindestabstand ein, Brandgefahr!

Abhängig von der beleuchteten Fläche/Material sind größere Abstände einzuhalten, da es andernfalls zu Verfärbungen oder Materialveränderungen kommen kann!

Wartung und Pflege

- Das Produkt ist für Sie bis auf einen Leuchtmittelwechsel wartungsfrei.
 - Vor einer Reinigung ist die Leuchte auszuschalten bzw. von der Versorgungsspannung zu trennen. Lassen Sie die Leuchte anschließend ausreichend abkühlen.
 - Äußerlich sollte die Leuchte nur mit einem sauberen, weichen, trockenen Tuch abgewischt werden. Verwenden Sie auf keinen Fall aggressive Reinigungsmittel oder chemische Lösungen, da dadurch das Gehäuse angegriffen (Verfärbungen) oder die Funktion beeinträchtigt werden könnte.
- Staub kann sehr leicht mit einem sauberen, weichen Pinsel und einem Staubsauger entfernt werden.

Entsorgung



Entsorgen Sie das Produkt am Ende seiner Lebensdauer gemäß den geltenden gesetzlichen Bestimmungen.

Technische Daten

Leuchtmittelanzahl:	1 x 100 W (max.)
Leuchtmitteltyp:	QRB111 (= AR-111)
Leuchtmittelsockel:	G53
Betriebsspannung:	12 V
Schwenkbereich:	25°
Abmessungen:	182 x 167 mm (Ø x H)
Einbautiefe:	250 mm (min.)
Montageöffnung:	Ø 166 mm
Materialstärke für Montage:	Max. ca. 45 mm
Gewicht:	Ca. 1 kg
Schutzklasse:	III
Montageort:	Nur in trockenen, geschlossenen Innenräumen

Für die Mindestabstände zwischen mehreren Leuchten, zu Mauern, Wänden oder Isoliermaterial bzw. zum Transformator beachten Sie unbedingt folgende Abbildung:

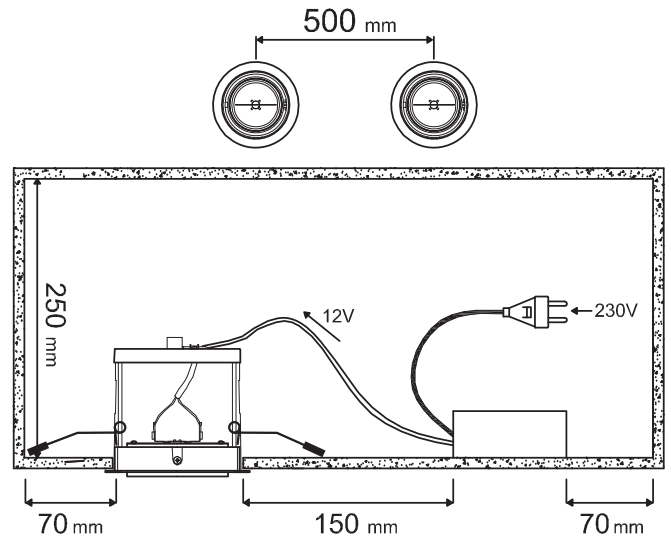

Impressum

Nr. 34647R - Version 07/11

Diese Bedienungsanleitung ist eine Publikation der Sygonix GmbH, Nordring 98a, 90409 Nürnberg (www.sygonix.com). Alle Rechte einschließlich Übersetzung vorbehalten. Reproduktionen jeder Art, z. B. Fotokopie, Mikroverfilmung, oder die Erfassung in elektronischen Datenverarbeitungsanlagen, bedürfen der schriftlichen Genehmigung des Herausgebers. Nachdruck, auch auszugsweise, verboten. Diese Bedienungsanleitung entspricht dem technischen Stand bei Drucklegung. Änderung in Technik und Ausstattung vorbehalten. © Copyright 2011 by Sygonix GmbH.

GB Operating instructions

Downlight „Bari“, 1 x 100 W, grey



Use in accordance with manufacturer's instructions

The product is intended for illuminating indoor areas; it may only be installed and used in dry, enclosed indoor rooms. The product is intended for installation in suspended ceilings.

Any other use than that described above may damage the product. Moreover, this may give rise to hazards such as short-circuiting, fire, electric shock, etc. No part of the product may be modified or converted!

The safety instructions must be observed at all times!

This product complies with the applicable National and European requirements.

All names of companies and products are the trademarks of the respective owner. All rights reserved.

Package Contents

- Downlight
- Operating Instructions

Explanation of Symbols, Incriptions

! The exclamation mark in a triangle indicates specific risks associated with handling, function and use.

➔ The "arrow" symbol indicates special tips and operating information.

 When installing and operating the light, it must not be embedded into insulating material, as this may lead to the light overheating. Furthermore, it may cause a fire hazard!

 The light complies with protection class III.

 Keep a minimum clearance between the light outlet and the illuminated areas (e.g., easily flammable objects such as curtains or the like). The appropriate minimum distance is specified on the bulb (in the illustration to the left, the minimum distance is 0.5 m).

 The product is only intended to be placed and used in dry indoor rooms; it must not get damp or wet.

 Only a "self-shielded" halogen bulb may be used (observe the label on the bulb's packaging).

 Observe the operating instructions!

Safety Instructions

! Please read the complete operating manual carefully before using the product, as it contains important information about correct installation and operation.

The warranty will be void in the event of damage caused by failure to observe these safety instructions! We do not assume any liability for any consequential damage!

Nor do we assume liability for damage to property or personal injury caused by improper use or failure to observe the safety instructions. The warranty will be void in such cases!

If you do not have the expertise required for the installation, do not install it yourself but entrust it to a qualified electrician.

- The unauthorised conversion and/or modification of the product is not allowed for safety and approval reasons (CE).
- The product is not a toy and must be kept out of the reach of children! Install the product out of the reach of children.
- The device is designed according to protection class III.
- Only 12V bulbs may be inserted and used in the lamp (see chapter "Technical data") (not enclosed, must be ordered separately).
A suitable halogen transformer is required to power the bulb (not enclosed).
- This product is only to be installed and used in dry conditions indoors. The product must not get damp or wet.
- The product must not be exposed to extreme temperatures, strong vibrations or heavy mechanical stress.
- Do not use this product in rooms or under adverse ambient conditions where combustible gases, vapours or dust are or may be present! There is a risk of explosion!
- If you have reason to assume that safe operation is no longer possible, disconnect the device immediately and secure it against inadvertent operation. It can be assumed that safe operation is no longer possible if:
 - the product shows visible signs of damage,
 - the product does not work well or at all (flickering light, leaking smoke or a smell of burning, the light flickers, audible cracking noises, discolouration to the product or the adjacent surfaces.)
 - the product was stored under unfavourable conditions
 - it was exposed to heavy loads during transport
- Do not leave packing materials unattended. They may become dangerous playthings for children.
- In commercial institutions, the accident prevention regulations of the employer's liability insurance association for electrical systems and operating facilities are to be observed!
- If you have any questions that are not answered in this manual, please contact our technical service or another specialist.

Preparations for Installation

Please note:

- The product is only intended for installation in a suspended ceiling.
- It must be possible for air to circulate inside the suspended ceiling.
For more information on distances, see the chapter "Technical data".

! The product is only intended to be placed and used in dry and enclosed indoor rooms; it must not get damp or wet.
Do not install the product on easily flammable surfaces.

- The product must be installed out of the reach of children.
- The power must be disconnected during installation and while connecting the product.

Installation and Connection

! Pay attention to the information in the chapter "Preparations for Installation"!

- A correctly sized cut-out in the ceiling is necessary for installation. Pay attention to the information in the chapter "Technical data".
- Connect the respective terminal clamp on the top to the output of the halogen transformer using a suitable connection cable with the correct cross-section.

- Bend the two holding bows upward.

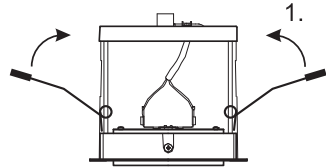

- Then, insert the lamp into the cut-out in the ceiling.

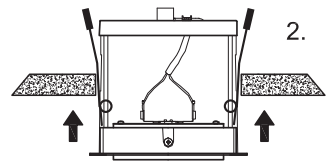

- The two holding bows pivot downwards and fix the lamp in the dropped ceiling.

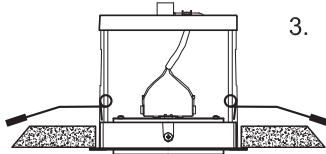

Inserting/replacing the bulb

! Attention, risk of burns!

- Before you replace a faulty bulb, switch off the lamp and wait until the faulty bulb and the lamp have cooled down sufficiently.
Do not touch the bulb with your bare hands; use a suitable cloth.

- The cable shoes on the connection cables are to be screwed to the bulb (QRB111/G53).
- Insert the bulb into the light; the bulb is held in the light by metal springs.
To remove the bulb, press it out of the holder from the back.
- Switch on the light's power supply and check that the new bulb is working.

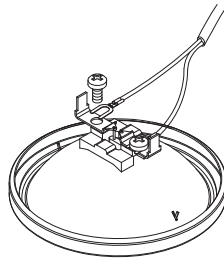

Adjusting the bulb's light beam

Using the light's pivoting system, each reflector can be aligned to illuminate the surface desired.

! Caution!

- Never pivot the bulb system so far that the light beam is directed at the light housing; there is a risk of overheating and fire!
Maintain the minimum distance as specified on the lamp between the light outlet and illuminated surfaces, risk of fire!
Depending on the illuminated surface/material, greater distances must be kept, otherwise, discolouration or material deterioration may result!

Maintenance and Care

- The product does not need any maintenance except replacement of the light bulb.
- Switch off the light or disconnect it from the mains before cleaning. After that, allow sufficient time for the lamp to cool down.
- The exterior of the light should only be wiped with a clean, soft, dry cloth. Do not use aggressive cleaning agents or chemical solutions that could damage the housing (discolouring) or impair operation.
Dust can easily be removed using a clean, soft brush and a vacuum cleaner.

Disposal



Dispose of an unserviceable product in accordance with the relevant statutory regulations.

Technical Data

Number of bulbs:	1 x 100 W (max.)
Type of light bulb:	QRB111 (= AR-111)
Bulb socket:	G53
Operating voltage:	12 V
Pivoting range:	25°
Dimensions:	182 x 167 mm (Ø x H)
Installation depth:	250 mm (min.)
Installation opening:	Ø 166 mm
Depth of material for installation:	Max. approx. 45 mm
Weight:	Approx. 1 kg
Protection class:	III
Installation location:	Only in dry, enclosed indoor spaces

For minimum distances between multiple lights, to walls or insulation material or to the transformer, please take note of the following illustration:

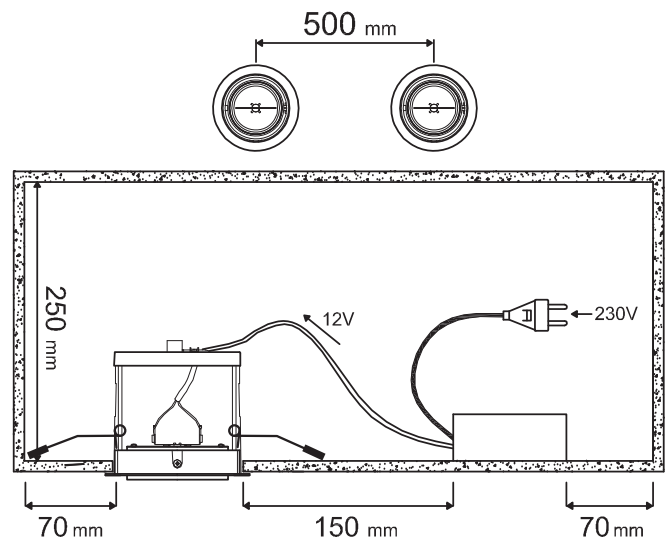

Legal notice

Nr. 34647R - Version 07/11
These operating instructions are a publication by Sygonix GmbH, Nördring 98a, 90409 Nürnberg (www.sygonix.com). All rights including translation reserved. Reproduction by any method, e.g. photocopy, microfilming, or the capture in electronic data processing systems require the prior written approval by the editor. Reprinting, also in part, is prohibited. These operating instructions represent the technical status at the time of printing. Changes in technology and equipment reserved. © Copyright 2011 by Sygonix GmbH.

F Notice d'emploi

Luminaire éclairant vers le bas „Bari“,
1 x 100 W, gris



Utilisation Conforme

Le produit sert d'éclairage à l'intérieur ; il ne doit être monté et utilisé qu'à l'intérieur de locaux fermés et secs. Le produit est prévu pour être encastré dans des plafonds suspendus.

Toute utilisation autre que celle décrite précédemment peut endommager l'appareil. De plus, elle s'accompagne de dangers tels que court-circuit, incendie, électrocution, etc. Aucun composant du produit ne doit être modifié ou transformé !

Respectez impérativement les consignes de sécurité !

Cet appareil satisfait aux prescriptions légales nationales et européennes.

Tous les noms d'entreprises et les appellations d'appareils figurant dans ce mode d'emploi sont des marques déposées des propriétaires correspondants. Tous droits réservés.

Étendue de la livraison

- Luminaire éclairant vers le bas (Downlight)
- Manuel d'utilisation

Explications des symboles, inscriptions

! Ce point d'exclamation attire l'attention sur les risques spécifiques lors du maniement, du fonctionnement et de l'utilisation du produit.

↗ Le symbole de la flèche précède des conseils et consignes d'utilisation particuliers.

 Lors du montage et lors de l'utilisation, le luminaire ne doit pas être entouré de matériau isolant, car cela pourrait provoquer une surchauffe du luminaire. En plus, il y a risque d'incendie !

 Sa construction correspond à la classe de protection III.

 0.5m Respecter une distance minimale entre l'orifice de sortie de la lumière du luminaire et la surface irradiée (par ex. objets facilement inflammables, tels que rideaux, ou analogues). La distance minimale applicable dans chaque cas est indiquée sur la lampe (dans la figure de l'exemple à gauche, la distance minimale est de 0,5 m).

 L'appareil est prévu pour l'utilisation exclusive dans des locaux secs à l'intérieur, il ne doit pas être mouillé ou humide.

 N'utiliser que des ampoules halogènes auto protégées (p. ex. tenir compte des caractéristiques inscrits sur l'emballage de l'ampoule).

 Tenez compte du manuel d'utilisation !

Consignes de sécurité

! Lisez intégralement les instructions d'utilisation avant la mise en service de l'appareil. Elles contiennent des informations importantes pour le montage et l'utilisation.

En cas de dommages dus à la non-observation de ce mode d'emploi, la validité de la garantie est annulée. Nous déclinons toute responsabilité pour les dommages consécutifs !

Nous déclinons toute responsabilité pour d'éventuels dommages matériels ou corporels dus à un maniement incorrect ou au non-respect du manuel d'utilisation. Dans de tels cas, la garantie prend fin !

N'effectuez pas le montage vous-même si vous n'avez pas les connaissances spécifiques pour le montage, mais adressez-vous à un spécialiste.

- Pour des raisons de sécurité et d'homologation (CE), il est interdit de modifier la construction ou de transformer l'appareil soi-même.
- Le produit n'est pas un jouet ; tenez-le hors de portée des enfants ! Monter le produit de sorte à le mettre hors de portée des enfants.
- Le produit est construit selon la classe de protection III.
- Seules les ampoules 12V (non fournies, à commander séparément) conviennent pour ce luminaire (voir le chapitre "Caractéristiques techniques").
Un transformateur halogène approprié (non fourni) est nécessaire pour utiliser l'ampoule.
- Le produit n'est conçu que pour être monté et pour fonctionner dans des locaux secs et fermés à l'intérieur. Le produit ne doit être ni humide, ni mouillé.
- L'appareil ne doit pas être exposé à des températures extrêmes, aux rayons du soleil, à de fortes vibrations ou à l'humidité.
- Ne pas utiliser le produit dans des locaux et conditions ambiantes inappropriés, contenant ou susceptibles de contenir des gaz, des vapeurs ou des poussières inflammables ! Risque d'explosion !
- Lorsque le fonctionnement de l'appareil peut représenter un risque quelconque, arrêter l'appareil et veiller à ce qu'il ne puisse être remis en marche involontairement.

Un fonctionnement sans risques n'est plus assuré lorsque :

- l'appareil présente des dommages visibles
- l'appareil ne fonctionne plus ou ne fonctionne pas correctement (lumière vacillante, fumée épaisse ou odeur de brûlé, crépitements audibles, décolorations du produit ou des surfaces adjacentes)
- l'appareil a été stocké dans des conditions défavorables
- l'appareil a subi des conditions de transport difficiles
- Ne laissez pas le matériel d'emballage sans surveillance ; cela pourrait constituer un jouet dangereux pour les enfants.
- Dans les installations industrielles il convient d'observer les prescriptions de prévention des accidents de la fédération des syndicats professionnels pour les installations et matériels électriques !
- Si vous avez encore des questions après la lecture de ce manuel d'utilisation, veuillez nous contacter ou vous adresser à un spécialiste.

Préparations pour le montage

Important :

- Le produit est conçu pour être encastré dans un plafond suspendu.
- L'air doit pouvoir circuler à l'intérieur du plafond suspendu.
Pour les distances, observez le chapitre "Caractéristiques techniques".

! Le produit est prévu pour une installation et une utilisation exclusivement à l'intérieur de locaux secs fermés, il ne doit pas être mouillé ou humide.
Ne pas monter le produit sur des surfaces facilement inflammables.

- Monter le produit de façon à ce qu'il soit hors de portée des enfants.
- L'installation et le raccordement du produit ne doivent être effectués que hors tension.

Montage et raccordement

! Tenez compte des informations dans le chapitre "Préparations pour le montage" !

- Une découpe du plafond de taille correspondante est nécessaire pour le montage. Pour cela, tenez compte des données dans le chapitre "Caractéristiques techniques".
- A l'aide d'un câble de raccordement avec une section de câble appropriée, reliez la borne de connexion sur la face supérieure à la sortie du transformateur halogène.

- Pliez les deux étriers de fixation vers le haut.

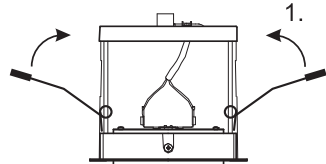

- Placez le luminaire dans la découpe du plafond.

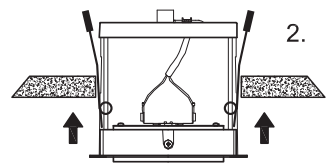

- Les deux étriers de fixation pivotent vers le bas et fixent le luminaire dans le plafond suspendu.

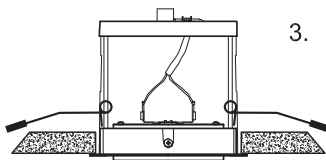

Mise en place et remplacement de l'ampoule

! Attention, risque de brûlures !

- Avant de remplacer une ampoule défectueuse, éteindre le luminaire et attendre que l'ampoule défectueuse et le luminaire aient suffisamment refroidi. Ne pas toucher l'ampoule à mains nues, utiliser un chiffon.

- Les cosses des câbles de raccordement doivent être serrées sur l'ampoule (QRB111/G53).
- Insérer l'ampoule dans le luminaire, plusieurs ressorts fixent l'ampoule dans la lampe. Pour retirer l'ampoule, la pousser vers le bas et la retirer du support.
- Appliquer la tension de service adaptée à ce luminaire et vérifier le fonctionnement de la nouvelle ampoule.

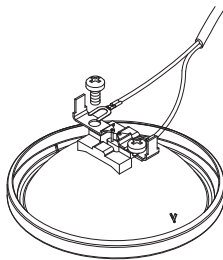

Diriger le rayon lumineux de l'ampoule

Grâce au mécanisme de pivot de la lampe chaque ampoule peut être dirigée vers la surface à éclairer souhaitée.

! Attention !

- Ne jamais faire pivoter l'ampoule en direction d'une partie du luminaire, risque de surchauffe et d'incendie ! Respecter entre l'ouverture de sortie de la lumière et les surfaces éclairées la distance minimale indiquée sur le luminaire, risque d'incendie ! Il convient de respecter de plus grandes distances selon les surfaces / le matériel éclairé, dans le cas contraire cela pourrait décolorer ou modifier le matériel.

Maintenance et entretien

- Mis à part le remplacement d'ampoule, le produit est sans maintenance.
- Avant le nettoyage, éteindre le luminaire ou couper la tension d'alimentation. Ensuite laisser suffisamment refroidir le luminaire.
- L'extérieur du luminaire ne doit être nettoyé qu'avec un chiffon doux, sec et propre. N'utilisez en aucun cas de détergent agressif ou de solution chimique, car ils pourraient détériorer la surface du boîtier (décolorations) ou nuire au bon fonctionnement de l'appareil. Vous pouvez éliminer les poussières à l'aide d'un pinceau flexible propre et d'un aspirateur.

Élimination



Il convient de procéder à l'élimination de l'appareil au terme de sa durée de vie conformément aux prescriptions légales en vigueur.

Caractéristiques techniques

Nombre d'ampoules :	1 x 100 W (max.)
Type d'ampoule :	QRB111 (= AR-111)
Culot :	G53
Tension de service :	12 V
Plage de pivotement :	25°
Dimensions :	182 x 167 mm (Ø x H)
Profondeur de montage :	250 mm (min.)
Orifice de montage :	Ø 166 mm
Épaisseur du matériel pour montage :	env. 45 mm max.
Poids :	env. 1 kg
Classe de protection :	III
Lieu de montage :	Uniquement à l'intérieur de locaux fermés, secs

Pour les distances minimales entre plusieurs lumières et par rapport à des murs, des cloisons ou du matériau isolant ou par rapport au transformateur, tenez impérativement compte de la figure suivante :

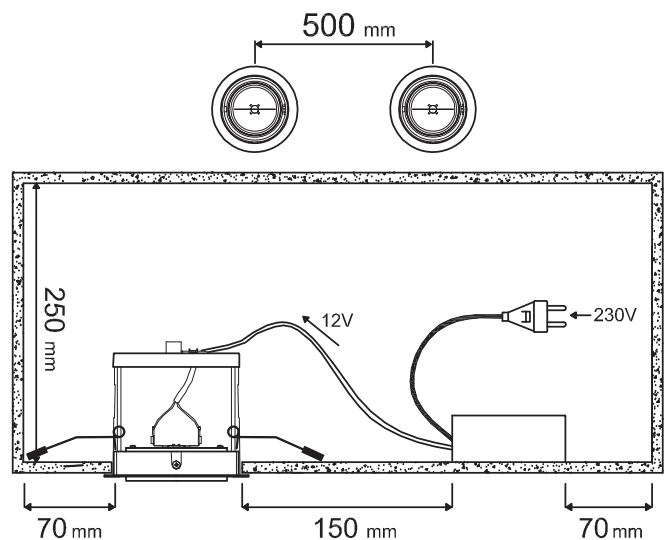

NL Gebruiksaanwijzing Downlight „Bari“, 1 x 100 W, grijs



Beoogd gebruik

Het product dient voor verlichting binnenshuis; uitsluitend in droge, gesloten binnenruimten monteren en gebruiken. Het product is bedoeld voor inbouwmontage in een zwevend, verlaagd plafond.

Een andere toepassing dan hierboven beschreven, leidt tot beschadiging van dit product; daarnaast bestaat gevaar van bijv. kortsluiting, brand of een elektrische schok. Er mag niets aan dit product gewijzigd resp. omgebouwd worden!

Volg de veiligheidsaanwijzingen beslist op!

Dit product voldoet aan de wettelijke, nationale en Europese eisen.

Alle voorkomende bedrijfsnamen en productaanduidingen zijn handelsmerken van de betreffende eigenaren. Alle rechten voorbehouden.

Omvang van de levering

- Downlight
- Gebruiksaanwijzing

Verklaring van symbolen, opschriften

! Het uitroeptekensymbool wijst op bijzondere gevaren bij de hantering, gebruik of bediening.

➔ Het „pijl“-symbool wijst op speciale tips en bedieningsaanwijzingen.

 De lamp mag bij montage en gebruik niet in isolatiemateriaal ingebed worden, omdat het hierbij tot oververhitting van de lamp kan komen. Er bestaat bovendien brandgevaar!

 De lamp is gebouwd in overeenstemming met beschermingsklasse III.

 Houd een minimale afstand aan tussen de openingen waar licht uit komt en de beschreven oppervlakken (bijv. licht ontvlambare voorwerpen zoals gordijnen). De betreffende geldige minimumafstand is op de lamp aangegeven (in de voorbeeldafbeelding draagt de minimale afstand 0,5 m).

 Het product is uitsluitend geschikt voor toepassing en gebruik in droge binnenruimten, het mag niet vochtig of nat worden.

 Er wordt alleen een "self-shielded"-halogeenlamp als lamp toegestaan (bijv. letten op de markering op de lampverpakking).

 Neem de gebruiksaanwijzing in acht!

Veiligheidsaanwijzingen

! Lees de volledige handleiding vóór het in gebruik nemen goed door, deze bevat belangrijke aanwijzingen voor de juiste manier van monteren en de werking.

Bij beschadigingen, veroorzaakt door het niet in acht nemen van deze gebruiksaanwijzing, vervalt de waarborg/garantie. Wij aanvaarden geen aansprakelijkheid voor gevolgschade!

Wij zijn niet verantwoordelijk voor materiële schade of persoonlijk letsel veroorzaakt door ondeskundig gebruik of door het niet opvolgen van de veiligheidsaanwijzingen. In dergelijke gevallen vervalt de waarborg/garantie!

Laat het monteren aan een vakman over als u zelf daarvoor niet over de nodige vakkennis beschikt.

- Om redenen van veiligheid en toelating (CE) is het eigenmachtig ombouwen en/of wijzigen van het apparaat niet toegestaan.
- Dit product is geen speelgoed, houd het buiten bereik van kinderen! Monteer het product zo dat het buiten bereik van kinderen is.
- Het product is gebouwd in beschermklasse III.
- Plaats in de lamp uitsluitend 12 V-lichtbronnen (zie het hoofdstuk „Technische gegevens“) en gebruik geen andere lichtbronnen (niet inbegrepen bij de levering: u moet deze dus apart bestellen).

Voor het gebruik van de lichtbronnen is een geschikte transformator voor het voeden van halogeenlichtbronnen vereist (niet inbegrepen bij de levering).

- Het product is uitsluitend bedoeld voor montage en gebruik in gesloten, droge ruimtes binnenshuis. Het product mag niet vochtig of nat worden.
- Stel het product niet bloot aan extreme temperaturen, sterke trillingen of zware mechanische belastingen.
- Gebruik het product niet in ruimtes of onder ongunstige omstandigheden waarbij brandbare gassen, dampen of stoffen aanwezig zijn of aanwezig zouden kunnen zijn! Explosiegevaar!
- Schakel het apparaat uit en beveilig het tegen onbedoeld gebruik, als aanmerkelijk is dat veilig gebruik niet meer mogelijk is.
 - Ga ervan uit dat veilig gebruik niet langer mogelijk is, als:
 - het product zichtbare beschadigingen vertoont
 - het product niet of niet langer correct werkt (flakkerend licht, rook resp. brandlucht, hoorbare knispingen, verkleuringen van het product of aangrenzende omgevingen)
 - het product onder ongunstige condities werd opgeslagen
 - het apparaat aan zware transportbelastingen onderhevig was
- Laat verpakkingsmateriaal niet achteloos rondslingeren, dit kan voor kinderen gevaarlijk speelgoed zijn.
- Bij industriële voorzieningen dienen de ongevalpreventievoorschriften van de bond voor industriële beroepscoöperaties voor elektrische installaties en bedrijfsmiddelen te worden nageleefd!
- Raadpleeg onze technische klantenservice of andere vakmensen als u nog vragen hebt die niet in deze gebruiksaanwijzing worden beantwoord.

Montagevoorbereidingen

Let a.u.b. op het volgende:

- Het product is uitsluitend geschikt voor inbouw in een zwevend plafond.
- Binnen het zwevende plafond moet luchtcirculatie mogelijk zijn. Raadpleeg voor de vereiste afstanden het hoofdstuk „Technische gegevens“.

! Het product is slechts geschikt voor de montage en het gebruik in droge, gesloten binnenruimtes, het mag niet vochtig of nat worden. Monteer het product niet op licht ontvlambare/brandbare oppervlakken.

- Monteer het product zo dat het buiten bereik van kinderen is.
- Installeer en sluit het product uitsluitend in spanningvrije toestand aan.

Monteren en aansluiten

! Neem de informatie in het hoofdstuk „Voorbereidingen voor de montage“ in acht!

- Om te kunnen monteren is een overeenstemmend grote opening in het plafond vereist. Raadpleeg daartoe de vermelding in het hoofdstuk „Technische gegevens“.
- Sluit de aansluitklemmen op de bovenzijde via een geschikte aansluitkabel van voldoende doorsnede aan op de uitgang van de halogeenlamp-transformator.

- Buig de twee bevestigingsbeugels naar boven.

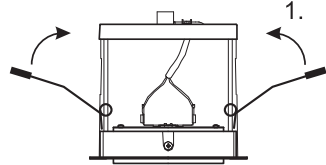

- Plaats de lamp dan in de opening van het plafond.

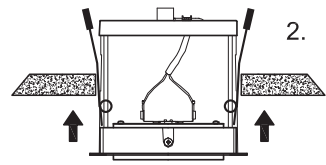

- De twee bevestigingsbeugels zwenken naar onderen en fixeren de lamp in het zwevende plafond.

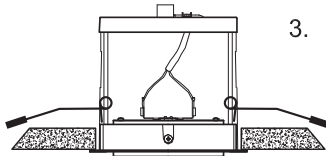

Plaatsen of vervangen van de lichtbron

! Voorzichtig: Gevaar voor verbranden!

- Schakel - voordat u een defecte lichtbron vervangt - eerst de lamp uit en wacht totdat de defecte lichtbron en de lamp voldoende zijn afgekoeld.
Pak de lichtbron nooit met blote handen aan, gebruik een geschikte doek.

- De kabelschoenen van de aansluitkabels moeten aan de lichtbron (QRB111/G53) worden vastgeschroefd.
- Plaats de lichtbron in de lamp; een aantal metalen veren houdt de lichtbron vast.
Druk de lichtbron van achteren uit diens houder om de lichtbron te kunnen uitnemen.
- Schakel de voedingspanning voor de verlichting weer in, en controleer of de nieuwe lichtbron werkt.

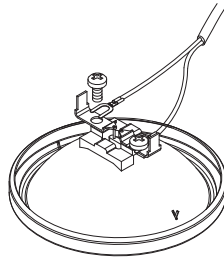

Richten van de lichtstraal van de lichtbron

U kunt - via het zwenkmechaniek van de lamp - de lichtbron op het gewenste te verlichten oppervlak richten.

! Let op!

- Zwenk het mechaniek met de lichtbron nooit zo ver, dat de lichtbundel op de onderdelen van het lamphuis schijnt: er bestaat dan het risico van oververhitting en brand!
Houd - in verband met het risico van brand - de op de lichtbron vermelde minimum afstand aan tussen lichtopening en de verlichte oppervlakken!
Houd - afhankelijk van de te verlichten oppervlakken/materialen - grotere afstanden aan omdat anders verkleuringen of materiaalveranderingen mogelijk zijn!

Service en onderhoud

- Het product vergt - op het vervangen van lichtbronnen na - geen onderhoud.
- Schakel de lamp uit, resp. neem de voedingspanning weg alvorens u de lamp gaat schoonmaken. Laat de lamp vervolgens voldoende afkoelen.
- Veeg de buitenkant van de lamp uitsluitend schoon met een schone, zachte, en droge doek. Gebruik in geen geval agressieve schoonmaakmiddelen of chemische oplossingen, omdat deze de behuizing kunnen aantasten (verkleuringen) of de werking beïnvloeden.
Stof is heel gemakkelijk af te nemen met behulp van een schone, zachte kwast en een stofzuiger.

Afvoer



Voer het product aan het einde van zijn levensduur af in overeenstemming met de geldende wettelijke bepalingen.

Technische gegevens

Aantal lichtbronnen:	1 x 100 W (max.)
Type lichtbron:	QRB111 (= AR-111)
Lichtbronvoet:	G53
Bedrijfsspanning:	12 V
Draaibereik:	25°
Afmetingen:	182 x 167 mm (Ø x H)
Inbouwdiepte:	250 mm (min.)
Montage-opening:	Ø 166 mm
Materiaaldikte voor montage:	max. ca. 45 mm
Gewicht:	ca. 1 kg
Beschermklasse:	III
Montageplaats:	Uitsluitend in droge, gesloten binnenruimtes

Voor de minimale afstand tussen meerdere lampen, ten opzichte van muren, wanden of isolatiemateriaal resp. ten opzichte van voedingen absoluut de volgende afbeelding opvolgen:

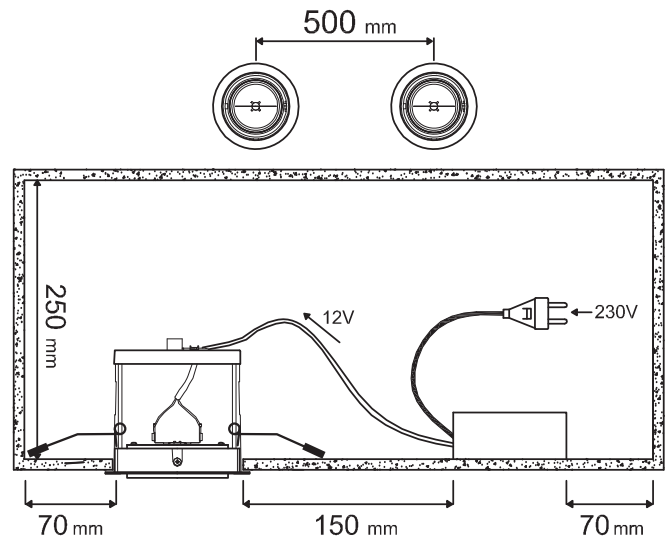

Colofon

Nr. 34647R - Version 07/11

Deze gebruiksaanwijzing is een publicatie van de firma Sygonix GmbH, Nordring 98a, 90409 Nürnberg (www.sygonix.com). Alle rechten, vertaling inbegrepen, voorbehouden. Reproducties van welke aard dan ook, bij voorbeeld fotokopie, microverfilming of de registratie in elektronische gegevensverwerkingsapparatuur, vereisen de schriftelijke toestemming van de uitgever. Nadruk, ook van uittreksels, verboden. Deze gebruiksaanwijzing voldoet aan de technische stand bij het in druk bezorgen. Wijziging van techniek en uitrusting voorbehouden. © Copyright 2011 by Sygonix GmbH. VI_0711_01_AB