



# Vantage Pro2™

Manuel de la consola

Bedienungsanleitung für die Konsole

Manual de la consola

Pour les stations météo Vantage Pro2™ et Vantage Pro2 Plus™  
Für Vantage Pro2™ und Vantage Pro2 Plus™ Wetterstationen  
Para las estaciones meteorológicas Vantage Pro2™ y Vantage Pro2 Plus™

**DAVIS**

Davis Instruments, 3465 Diablo Avenue, Hayward, CA 94545, USA, 1-510-732-9229, [www.davisnet.com](http://www.davisnet.com)

# Caractéristiques de l'affichage de la console Vantage Pro2

## Vantage Pro2 Konsolendisplay-Funktionen

### Características de la pantalla de la consola Vantage Pro2

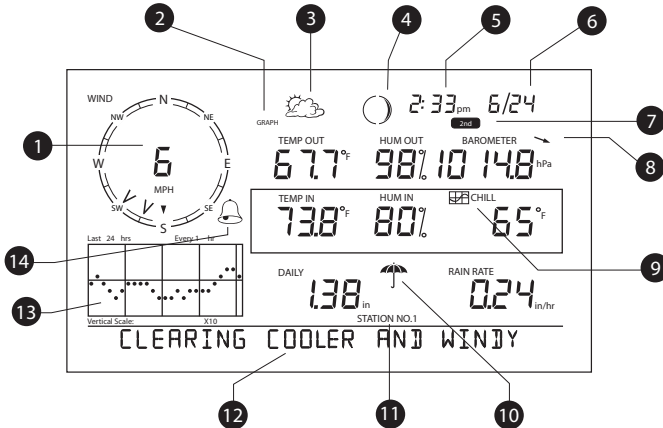

1. Rose des vents
2. Modes Graphique et Hi/Low (Min/Max)
3. Icônes de prévisions
4. Indication de Phase de la lune
5. Heure/Heure de lever du soleil
6. Date/coucher du soleil
7. Indication de bouton 2ND
8. Flèche de tendance de pression atmosphérique
9. Icône graphique
10. Icône pluie
11. Indicateur de numéro de station
12. Bande déroulante météo
13. Zone graphique
14. Icône alarme

1. Kompassrose
2. Grafik- u. Hi/Low (Höchst-/Tiefstwerteeinstellungen)
3. Vorhersagesymbole
4. Mondphasenanzeige
5. Uhrzeit/Sonnenaufgang
6. Datum/Sonnenuntergang
7. 2ND-Tastenanzeige
8. Luftdrucktrendpfeil
9. Grafiksymbol
10. Regensymbol
11. Stationsnummernanzeige
12. Wetterlaufschrifthanzeige
13. Grafikfeld
14. Alarmsymbol

1. Compás (rosa de los vientos)
2. Modo gráfico y de Hi/Low (máximas/mínimas)
3. Iconos del pronóstico meteorológico
4. Indicador de las fases de la luna
5. Hora/Hora de salida del sol
6. Fecha/ Hora de puesta del sol
7. Indicador de botón 2ND
8. Flecha de tendencia barométrica
9. Icono gráfico
10. Icono de lluvia actual
11. Indicador de número de estación
12. Teletipo
13. Espacio gráfico
14. Icono de alarma

#### FCC Part 15 Class B Registration Warning

This equipment has been tested and found to comply with the limits for a Class B digital device, pursuant to Part 15 of the FCC Rules. These limits are designed to provide reasonable protection against harmful interference in a residential installation. This equipment generates, uses, and can radiate radio frequency energy and, if not installed and used in accordance with the instructions, may cause harmful interference to radio communications.

However, there is no guarantee that interference will not occur in a particular installation. If this equipment does cause harmful interference to radio or television reception, which can be determined by turning the equipment on and off, the user is encouraged to try to correct the interference by one or more of the following measures:

- Reorient or relocate the receiving antenna.
- Increase the separation between the equipment and receiver.
- Connect the equipment into an outlet on a circuit different from that to which the receiver is connected.
- Consult the dealer or an experienced radio/TV technician for help.

Changes or modification not expressly approved in writing by Davis Instruments may void the warranty and void the user's authority to operate this equipment.

IC: 378810-6328

#### EC EMC Compliance

This product complies with the essential protection requirements of the EC EMC Directive 2004/108/EC.

#### Vantage Pro 2 Console Manual, Euro Version

Rev. D, August 27, 2008

Document Part Number: 07395.240

For Vantage Pro2 Consoles #6312 & 6312C

And Vantage Pro2 Weather Stations #6152, 6152C, 6153, 6162, 6162C, 6163

Vantage Pro® and Vantage Pro2™ are trademarks of Davis Instruments Corp., Hayward, CA.

© Davis Instruments Corp. 2008. All rights reserved.

Information in this document subject to change without notice.

# Table des matières

## Inhaltsverzeichnis

### Índice

<b>Bienvenue</b>	<b>Willkommen</b>	<b>Bienvenido</b>	<b>1</b>
Caractéristiques de la console	Konsolenfunktionen	Características de la consola	1
Options Vantage Pro2	Vantage Pro2 Optionen	Opciones Vantage Pro2	3
<b>Installation</b>	<b>Installation</b>	<b>Instalación</b>	<b>6</b>
Alimentation de la console	Stromversorgung der Konsole	Encendido de la consola	8
Installation de l'alimentation secteur	Anschließen des AC-Netzteils	Instalación del adaptador de corriente AC	9
Installation des piles	Einsetzen der Batterien	Instalación de las pilas	10
Branchement des stations câblées	Anschließen von kabelgebundenen Stationen	Conexión de las estaciones cableadas	10
Emplacement de la console	Aufstellen der Konsole	Ubicación de la consola	11
<b>Utilisation de votre station</b>	<b>Verwenden der Wetterstation</b>	<b>Utilización de la estación</b>	<b>16</b>
Mode Setup (installation)	Betriebsart Setup (Einrichten)	Modalidad Setup (Configuración )	17
Mode Current Weather (conditions météo actuelles)	Betriebsart Current Weather (Aktuelles Wetter)	Modalidad Current Weather (Tiempo actual)	35
Sélection des unités de mesure	Wählen der Messeinheit	Selección de las unidades de medida	37
Affichage des prévisions	Anzeigen der Wettervorhersage	Visualización del pronóstico meteorológico	45
Ícônes de prévisions	Vorhersagesymbole	Íconos del pronóstico meteorológico	46
Affichage des lever et coucher du soleil	Anzeigen des Sonnenauf- und -untergangs	Visualización de la salida y puesta del sol	46
Étalonnage et définition des variables	Kalibrieren und Einstellen der Variablen	Calibración y configuración de las variables	46
Mode Highs and Lows (maxima et minima)	Betriebsart Highs and Lows (Höchst- und Tiefstwerte)	Highs and Lows Mode (Modalidad máximas y mínimas)	52

Mode Alarm (alarme)	Betriebsart „Alarm“	Alarm Mode (Modalidad Alarma)	55
Mode Graph (graphique)	Betriebsart Graph (Grafik)	Graph Mode (Modalidad Gráficos)	60
<b>Dépannage</b>	<b>Fehlersuche</b>	<b>Localización y solución de averías</b>	<b>65</b>
Vantage Pro 2 Guide de dépannage	Vantage Pro 2 Fehlersuche-Leitfaden	Vantage Pro 2 Guía de localización y solución de averías	65
Écran de diagnostic de la console	Diagnosebildschirme der Konsole	Pantallas de diagnóstico de la consola	70
Entretien de la console	Konsolenwartung	Mantenimiento de la consola	78
Garantie limitée à un an	Eingeschränkte Ein-Jahres-Garantie	Un año de garantía limitada	78
Contacter le support technique Davis	Kontaktaufnahme mit der technischen Unterstützung von Davis	Para contactar a Asistencia técnica de Davis	79
<b>Annexe A : Données météorologiques</b>	<b>Anhang A: Wetterdaten</b>	<b>Apéndice A: Datos meteorológicos</b>	<b>80</b>
<b>Annexe B : Spécifications</b>	<b>Anhang B: Technische Daten</b>	<b>Apéndice B: Especificaciones</b>	<b>91</b>
Console	Konsole	Consola	91
Spécifications de communication sans fil	Technische Daten der drahtlosen Übertragung	Especificaciones de la comunicación inalámbrica	92
Affichage des données de la console	Konsolendatenanzeige	Especificaciones de la pantalla de datos	92
Spécifications des données météorologiques	Wetterdaten Technische Daten	Especificaciones de los datos meteorológicos	94
<b>Annexe C : Configuration du répéteur sans fil</b>	<b>Anhang C: Konfiguration des Funk-Repeater</b>	<b>Apéndice C: Configuración del repetidor inalámbrico</b>	<b>97</b>
<b>Icônes de la console Vantage Pro2</b>	<b>Vantage Pro2 Konsolensymbol</b>	<b>Iconos de la consola Vantage Pro2</b>	<b>101</b>

# Bienvenue à Vantage Pro2™

## Willkommen bei der Vantage Pro2™

## Bienvenido a la consola Vantage Pro2™

Bienvenue sur votre console de station météo Vantage Pro2 La console affiche et enregistre des données météorologiques, produit des graphiques et offre des fonctions d'alarme, et peut se connecter à un ordinateur via le logiciel WeatherLink.

Les stations Vantage Pro2 sont disponibles en version câblée ou sans fil. Une station câblée transmet les données extérieures depuis l'Ensemble de capteurs intégrés (Integrated Sensor Suite - ISS) à la console par le biais d'un câble à quatre conducteurs. Une station sans fil transmet les données extérieures depuis l'ISS à la console par le biais d'une radio faible puissance. Les stations sans fil peuvent aussi récolter des données depuis les capteurs en option Vantage Pro2. Se reporter à la page 3.

Le *Guide de référence rapide* fourni avec votre station offre une référence facile pour la plupart des fonctions.

### **Caractéristiques de la console**

#### **Clavier et affichage**

Le clavier vous permet d'afficher les données actuelles et historiques, de définir et supprimer des alarmes, de modifier les modèles de station, de saisir les chiffres d'étalonnage, de tracer et afficher des graphiques, de choisir les capteurs et de lire les prévisions. Le clavier comporte 12 touches de commande situées juste à côté de l'écran, et 4 touches de navigation situées en dessous des touches de commandes.

Willkommen bei der Vantage Pro2™ Wetterstationskonsole. Die Konsole zeigt Wetterdaten an und zeichnet sie auf, stellt sie grafisch dar, verfügt über Alarmfunktionen und über eine Computerschnittstelle zu einem Computer, auf dem unsere auf Wunsch erhältliche Software WeatherLink ausgeführt werden kann. Vantage Pro2 Wetterstationen gibt es als drahtlose und kabelgebundene Ausführungen. Eine kabelgebundene Wetterstation überträgt Daten von Außensensoren der integrierten Sensoreinheit (Integrated Sensor Suite - ISS) an die Konsole mithilfe eines vierpoliges Kabels. Eine drahtlose Wetterstation überträgt Daten von Außensensoren der integrierten Sensoreinheit (ISS) an die Konsole über eine Funkverbindung. Drahtlose Wetterstationen können auch Daten von weiteren Vantage Pro2 Sensoren sammeln. Sie zu Seite 3.

Die *Kurzanleitung*, die Ihrer Wetterstation beiliegt, gibt benutzerfreundliche Auskunft über die meisten Funktionen.

### **Konsolenfunktionen Tastatur und Display**

Mithilfe der Tastatur können Sie aktuelle und historische Daten ansehen, Alarme einstellen und löschen, Wetterstationsmodelle ändern, Kalibrierungsnummern eingeben, Grafiken einrichten und anzeigen, Sensoren wählen und die Vorhersage lesen. Die Tastatur besteht aus 12 Befehlstasten, die sich neben dem Display befinden, und vier Navigationstasten unter den Befehlstasten.

Bienvenido a su consola de estación meteorológica Vantage Pro2. La consola exhibe y registra los datos meteorológicos, proporciona gráficos y funciones de alarma, se interconecta a la computadora utilizando nuestro software WeatherLink opcional. Las estaciones Vantage Pro2 están disponibles en versiones cableada e inalámbrica. La estación cableada transmite los datos de los sensores exteriores desde el conjunto integrado de sensores (Integrated Sensor Suite - ISS) a la consola mediante un cable de cuatro conductores. La estación inalámbrica transmite los datos de los sensores exteriores desde el ISS a la consola mediante un sistema de radiofrecuencia de baja potencia. Además, las estaciones inalámbricas pueden registrar datos de los sensores opcionales Vantage Pro2. Refiérase a la página 3.

La *Referencia rápida* que se incluye con su estación proporciona una referencia fácil de usar para la mayoría de las funciones.

### **Características de la consola**

#### **Teclado y pantalla**

El teclado le permite ver los datos actuales y los históricos, establecer y borrar alarmas, cambiar los modelos de estaciones, introducir números de calibración, configurar y ver gráficos, seleccionar sensores y leer el pronóstico meteorológico. El teclado consiste en 12 botones de comando ubicados al lado de la pantalla, y cuatro botones de navegación ubicados debajo de los botones de comando.

Une variable météo ou une commande de console est imprimée sur chaque touche. Il suffit d'appuyer sur la touche pour sélectionner la variable ou la fonction imprimée sur celle-ci. Chaque touche de commande possède aussi une fonction secondaire, fonction imprimée juste au-dessus de celle-là. Pour sélectionner la fonction secondaire appuyez puis relâchez la touche 2ND (en haut à droite), puis appuyez immédiatement sur la touche de la fonction choisie.



Jede Befehlstaste ist mit einer Wettervariablen oder einem Konsolenbefehl beschriftet. Drücken Sie einfach die Taste, um die Variable oder die Funktion zu aktivieren, mit der die Taste beschriftet ist. Jede Befehlstaste ist mit einer Zweitfunktion über der Taste beschriftet. Drücken Sie kurz die Taste 2ND (in der oberen rechten Ecke) und sofort danach die Taste der gewünschten Funktion, um die Zweitfunktion zu aktivieren.



En cada botón se encuentra impreso un comando de la consola o una variable meteorológica. Simplemente pulse un botón para seleccionar la variable o función impresa en ese botón. Cada botón de comando tiene también una función secundaria impresa por encima del botón. Para seleccionar la función secundaria, pulse y suelte el botón 2ND (en la esquina superior izquierda) e inmediatamente pulse el botón correspondiente a esa función.



Note: Une fois que vous avez appuyé sur la touche 2ND, l'icône 2ND s'affiche au-dessus de l'indication du baromètre pendant trois secondes. Toutes les touches de fonction secondaire sont activées pendant ces trois secondes. Le clavier revient à un fonctionnement normal une fois que l'icône a disparu.

Hinweis: Sobald Sie die Taste 2ND gedrückt haben, erscheint das 2ND-Symbol drei Sekunden lang über der Barometerablesung auf dem Bildschirm. Alle Zweitfunktionstasten sind in dieser Zeit aktiv. Die Tasten kehren zu ihrer normalen Funktion zurück, sobald das Symbol erlischt.

Nota: Tras pulsar el botón 2ND, aparece el icono 2ND en pantalla, sobre la lectura barométrica, durante tres segundos. En este momento todas las funciones secundarias de los botones quedan habilitadas. Los botones reanudan su función normal después de que el icono desaparece.

Les touches flèches de navigation, haut, bas, gauche et droite, sont utilisées pour sélectionner des options de commandes, pour ajuster des valeurs et pour offrir des fonctions supplémentaires lorsqu'elles sont utilisées en combinaison avec une touche de commande.



Verwenden Sie die rechte, linke, Aufwärts- bzw. Abwärts- Pfeiltaste, um die Befehlsoptionen zu wählen, Werte anzupassen und zusätzliche Funktionen in Verbindung mit einer Befehlstaste zu nutzen.



Las teclas de flechas arriba, abajo, izquierda y derecha se utilizan para seleccionar las opciones de comandos, ajustar los valores y proporcionar funciones adicionales cuando se usan en combinación con un botón de comando.



## Modes de la console

La console fonctionne en cinq modes de base : Setup (Installation), Current Weather (Conditions météo actuelles), Highs and Lows (Maxima et minima), Alarm (Alarma) y Graph (Alarme et Graphique). Chaque mode vous permet d'accéder à un jeu de fonction différent ou d'afficher vos données météo de différentes façons.

## Konsolenbetriebsarten

Die Konsole arbeitet in fünf Grundbetriebsarten: Setup (Einrichten), Current Weather (Aktuelles Wetter), Highs and Lows (Höchst- und Tiefstwerte), Alarm (Alarm) y Graph (Grafik). Sie können in jeder Betriebsart auf einen anderen Funktionsatz der Konsole zugreifen bzw. verschiedene Aspekte Ihrer Wetterdaten anzeigen.

## Modos de la consola

La consola funciona en cinco modos básicos: Setup (Configuración), Current Weather (Tiempo actual), Highs and Lows (Máximas y mínimas), Alarm (Alarma) y Graph (Gráfico). Cada modalidad le proporciona acceso a un grupo diferente de funciones de la consola o para visualizar un aspecto diferente de sus datos meteorológicos.

## Options Vantage Pro2

### Capteurs en option

Ajoutez les capteurs en option suivants pour améliorer les capacités de surveillance météo de votre Vantage Pro2. Voir notre site web pour plus de détails : [www.davisnet.com](http://www.davisnet.com).

- **Weather Envoy, câblé ou sans fil, (n° 6316, 6316C)** — Pour vous connecter à un ordinateur lorsque vous souhaitez placer la console en un autre emplacement.
- **Kit de transmission d'anémomètre (n° 6332)** — Permet une disposition plus flexible de l'anémomètre pour les stations sans fil.
- **Station sans fil humidité/température pour feuillage et sol (n° 6345)** — Mesure et transmet les données d'humidité de feuillage, humidité du sol et température. Utiliser avec GLOBE.
- **Station de température sans fil (n° 6372)** — Mesure et transmet les données de température.
- **Station de température/humidité sans fil (n° 6382)** — Mesure et transmet les données de température et d'humidité de l'air.
- **Capteur de rayonnement solaire (n° 6452)** — Mesure le rayonnement solaire. Requis pour le calcul de l'évapotranspiration (ET). Disponible pour les stations câblées ou sans fil. Nécessite une étagère pour montage de capteurs (#6672).
- **Capteur de rayonnement ultraviolet (UV) (n° 6490)** — Mesure le rayonnement UV. Requis pour le calcul de Dose UV. Disponible pour les stations câblées ou sans fil. Nécessite une étagère pour montage de capteurs (#6672).

## Vantage Pro2

### Optionen

### Weitere Sensoren

Verwenden Sie die folgenden weiteren Sensoren oder drahtlosen Wetterstationen, um weitere Möglichkeiten der Wetterüberwachung der Vantage Pro2 zu nutzen. Mehr Informationen dazu finden Sie auf unserer Website unter: [www.davisnet.com](http://www.davisnet.com).

- **Drahtlose oder kabelgebundene Weather Envoy (Nr. 6316, 6316C)** — Verwenden Sie die Schnittstelle der Station zu einem Computer, wenn Sie die Konsole lieber wo anders aufstellen.
- **Anemometer-Sendersatz (Nr. 6332)** — Bietet eine flexiblere Anemometer-Aufstellung für drahtlose Stationen.
- **Drahtlose Blatt- und Bodenfeuchte-/Temperaturstation (Nr. 6345)** — Misst Blattmasse, Bodenfeuchtigkeit sowie Temperatur und überträgt die Daten. Zur Verwendung mit GLOBE.
- **Drahtlose Temperaturstation (Nr. 6372)** Misst die Temperatur und überträgt die Daten.
- **Drahtlose Temperatur-/Luftfeuchtigkeitsstation (Nr. 6382)** — Misst Lufttemperatur und Luftfeuchtigkeit und überträgt die Daten.
- **Sonneneinstrahlungssensor (Nr. 6452)** — Misst die Sonnenstrahlung. Erforderlich zur Berechnung der Evapotranspiration (ET). Erhältlich für kabelgebundene und drahtlose Stationen. Erfordert Sensor-Montagefach (Nr. 6672).
- **UV-Strahlungssensor (Nr. 6490)** — Misst UV-Strahlung. Erforderlich zur Berechnung der UV-Dosis. Erhältlich für kabelgebundene und drahtlose Stationen. Erfordert Sensor-Montagefach (Nr. 6672).

## Opciones Vantage Pro2

### Sensores opcionales

Añada los sensores o las estaciones inalámbricas opcionales siguientes para mejorar las capacidades de monitorización meteorológica de su Vantage Pro2. Visite nuestro sitio web para ampliar los detalles: [www.davisnet.com](http://www.davisnet.com).

- **Weather Envoy cableado o inalámbrico (# 6316, 6316C)** — Úselo para conectar su estación a un ordenador cuando desee instalar la consola en otra ubicación.
- **Kit transmisor de anemómetro (# 6332)** — Ofrece más flexibilidad para la instalación del anemómetro para las estaciones inalámbricas.
- **Estación inalámbrica de humedad/temperatura de las hojas y suelo (# 6345)** — Mide y transmite la humedad foliar, la humedad del suelo y los datos de temperatura. Úselo con GLOBE.
- **Estación inalámbrica de temperatura (# 6372)** — Mide y transmite los datos de temperatura.
- **Estación inalámbrica de temperatura/humedad (# 6382)** — Mide y transmite los datos de temperatura ambiente y datos de la humedad.
- **Sensor de radiación solar (# 6452)** — Mide la radiación solar. Requerido para calcular la evapotranspiración (ET). Disponible para estaciones cableadas (alámbricas) e inalámbricas. Requiere la repisa para montaje de sensores (# 6672).
- **Sensor de radiación ultravioleta (UV) (# 6490)** — Mide la radiación ultravioleta (UV). Se requiere para calcular la dosis de UV. Disponible para estaciones cableadas (alámbricas) e inalámbricas. Requiere la repisa para montaje de sensores (# 6672).

Note: Les stations sans fil en option peuvent être utilisées uniquement avec les stations sans fil Vantage Pro2.

Hinweis: Optionale drahtlose Stationen können nur mit drahtlosen Vantage Pro2-Stationen eingesetzt werden.

Nota: Las estaciones inalámbricas opcionales solamente se pueden usar con las estaciones Vantage Pro2.

## Logiciel WeatherLink® en option

Le logiciel et enregistreur de données WeatherLink relie votre station Vantage Pro2 directement à un ordinateur, offrant des capacités de surveillance météo améliorées et des puissantes fonctionnalités Internet. L'enregistreur de données WeatherLink se loge élégamment dans la console et stocke les données météorologiques même lorsque l'ordinateur est éteint.

WeatherLink Option	Description
WeatherLink pour Windows, connexion USB (n° 6150USB)	Comprend le logiciel WeatherLink et enregistreur de données USB. Permet de sauvegarder vos données météo et de les regarder sur votre PC.
WeatherLink pour Windows, connexion série (n° 6150SER)	Comprend le logiciel WeatherLink et enregistreur de données série. Permet de sauvegarder vos données météo et de les regarder sur votre PC.
WeatherLink pour Macintosh OS X, connexion USB (n° 6520C)	Comprend le logiciel WeatherLink et enregistreur de données USB. Permet de sauvegarder vos données météo et de les regarder sur votre Mac.
WeatherLink pour APRS, version Windows, avec enregistreur de données en continu, connexion série (n° 6540)	Comprend le logiciel WeatherLink et l'enregistreur de données en continu série. Permet un affichage en temps réel des conditions météo en utilisation avec un APRS (système de suivi automatique des positions), pour les radios amateurs.
WeatherLink IP pour Windows 2000/XP/Vista (n° 6555)	Vous permet de publier vos données météo directement sur internet sans PC.

## WeatherLink® Software-Option

Die WeatherLink Software und der WeatherLink Datenlogger verbinden die Vantage Pro2 Wetterstation direkt mit einem Computer, was den Wetterüberwachungsmöglichkeiten zugute kommt und leistungsstarke Internet-Merkmale zur Verfügung stellt. Der WeatherLink Datenlogger passt nahtlos in die Konsole und speichert Wetterdaten, selbst wenn der Computer ausgeschaltet ist.

WeatherLink Option	Beschreibung
WeatherLink für Windows, USB-Anschluss (Nr. 6150USB)	Einschließlich WeatherLink Software und USB-Datenlogger. Ermöglicht das Speichern und Anzeigen der Wetterdaten auf Ihrem PC.
WeatherLink für Windows, serielle Schnittstelle (Nr. 6150SER)	Einschließlich WeatherLink Software und serieller Datenlogger. Ermöglicht das Speichern und Anzeigen der Wetterdaten auf Ihrem PC.
WeatherLink für Macintosh OS X, USB-Anschluss (Nr. 6520C)	Einschließlich WeatherLink Software und USB-Datenschreiber. Ermöglicht das Speichern und Anzeigen der Wetterdaten auf Ihrem Mac.
WeatherLink für APRS, Windows Version, mit Streaming-Datenlogger, serieller Schnittstelle (Nr. 6540)	Einschließlich WeatherLink Software und seriellen Streaming-Datenlogger. Ermöglicht Echtzeitanzeige der aktuellen Wetterbedingungen für Verwendung mit APRS (Automatic Position Reporting System) für Amateurfunker.
WeatherLink IP für Windows 2000/XP/Vista (Nr. 6555)	Ermöglicht Ihnen, Ihre Wetterdaten ohne einen PC direkt ins Internet zu stellen.

## Software WeatherLink opcional®

El registrador de datos y software WeatherLink conectan su estación Vantage Pro2 directamente a un ordenador, proporcionando mejores capacidades de monitorización del tiempo y potentes características de internet. El registrador de datos WeatherLink encaja perfectamente en la consola y registra los datos meteorológicos incluso cuando el ordenador está apagado.

WeatherLink Opción	Descripción
WeatherLink para Windows con conexión USB (# 6150USB)	Incluye software Weather-Link y registrador de datos USB. Le permite guardar y visualizar sus datos meteorológicos en su computador personal (PC).
WeatherLink para Windows con conexión serial (# 6150USER)	Incluye software Weather-Link y registrador de datos serial. Le permite guardar y visualizar sus datos meteorológicos en su computador personal (PC).
WeatherLink para Macintosh OS X con conexión USB (# 6520C)	Incluye software Weather-Link y registrador de datos USB. Le permite guardar y visualizar sus datos meteorológicos en su computador Mac.
WeatherLink para APRS, versión Windows, con registrador de datos en flujo continuo, con conexión serial (# 6540)	Incluye software Weather-Link y registrador de datos serial en flujo continuo. Permite la visualización en tiempo real de las condiciones climáticas actuales para usar con el sistema de información de posición automático (APRS), para operadores de radio aficionados HAM.
WeatherLink IP para Windows 2000/XP/Vista (#6555)	Le permite ingresar sus datos meteorológicos directamente a la internet sin usar un computador personal.



Weather-Link Option	Description
Weather-Link pour groupes d'interventions d'urgence, version Windows, avec enregistreur de données en continu, connexion série (n° 6550)	Pour une utilisation avec les logiciels CAMEO/ALOHA. Voir <a href="http://www.epa.gov/ceppo/cameo">www.epa.gov/ceppo/cameo</a> .
Weather-Link pour les contrôles d'irrigation, version Windows, avec enregistreur de données en continu, connexion série (n° 6560)	Permet un contrôle efficace et intelligent des systèmes d'irrigation automatique les plus populaires utilisant des données météorologiques.

Weather-Link Option	Beschreibung
Weather-Link für Noteinsatzteams, Windows-Version, mit Streaming-Datenlogger, serieller Schnittstelle (Nr. 6550)	Für die Nutzung mit kostenloser CAMEO/ALOHA Software. Siehe <a href="http://www.epa.gov/ceppo/cameo">www.epa.gov/ceppo/cameo</a> .
Weather-Link für Bewässerungssteuerung, Windows Version, mit Streaming-Datenlogger, serieller Schnittstelle (Nr. 6560)	Für die intelligente und effiziente Steuerung von handelsüblichen Bewässerungssystemen mithilfe von Wetterdaten.

Weather-Link Opción	Descripción
Weather-Link para Personal de respuesta a emergencias, versión Windows, con registrador de datos en flujo continuo, con conexión serial (# 6550)	Para usar con el software CAMEO/ALOHA gratuito. Visite <a href="http://www.epa.gov/ceppo/cameo">www.epa.gov/ceppo/cameo</a> .
Weather-Link para control de irrigación, versión Windows, con registrador de datos en flujo continuo, con conexión serial (# 6560)	Permite el control inteligente y eficiente de los sistemas de irrigación automáticos más populares utilizando datos meteorológicos.

## Accessoires en option

Les accessoires suivants sont disponibles auprès de votre vendeur.

- **Étagère pour montage de capteurs (n° 6672)** — Utilisée pour monter les capteurs de rayonnement solaire et/ou d'UV sur l'ISS.
- **Cordon sur allume-cigare de voiture/bateau/véhicule de loisirs (n° 6604)** — Permet à la console et à l'ISS de s'alimenter depuis un allume-cigare classique.
- **Adaptateur téléphone modem (n° 6533)** — Permet d'utiliser une connexion RTC entre la station et l'ordinateur.

## Weiteres Zubehör

Folgendes Zubehör ist bei Ihrem Händler erhältlich:

- **Sensorhalterung (Nr. 6672)** — Damit können Sie weitere Sonneneinstrahlungs- bzw. UV-Sensoren an die integrierte Sensoreinheit montieren.
- **Auto/Boot/Wohnmobil-Zigarettenanzünderkabel (Nr. 6604)** — Damit ziehen die Konsole und die integrierte Sensoreinheit Strom über einen Standardzigarettenanzünder im Auto.
- **Telefonmodemadapter (Nr. 6533)** — Damit können Sie eine Verbindung zwischen der Station und dem Computer telefonisch herstellen.

## Accesorios opcionales

Su concesionario tiene disponibles los accesorios siguientes.

- **Soporte para montaje de sensores (# 6672)** — Utilizada para instalar los sensores de radiación solar y/o UV opcionales en el conjunto de sensores integrado (ISS).
- **Cable para encendedor de coche/barco/caravana (# 6604)** — Permite alimentar la consola y el ISS a través de un encendedor de automóvil.
- **Adaptador para módem telefónico (# 6533)** — Permite utilizar la conexión telefónica entre la estación y la computadora.

- 
- **Câbles d'extension (n° 7876)** — Permet de placer la station Vantage Pro2 câblée à une distance plus importante de la console via les câbles d'extension fournis par Davis Instruments. Longueur max. du câble : 300 m (1000 pieds).
    - Câble n° 7876-040 12 m (40')
    - Câble n° 7876-100 30 m (100')
    - Câble n° 7876-200 61 m (200')
    - Casquette de baseball Davis (#PR725)Casquette en 100% coton teinté de deux couleurs, kaki lavé sur le dessus, bleu foncé sur les bords, et le logo Davis brodé. Fermeture du même tissu avec boucle en laiton. Taille unique.
  - **Verlängerungskabel (Nr. 7876)** — Damit können Sie die kabelgebundene Vantage Pro2 integrierte Sensoreinheit von der Konsole mithilfe des von Davis Instruments gelieferten Verlängerungskabels weiter weg aufstellen. Maximale Kabellänge 300 m.
    - Nr. 7876-040 Kabel, 12 m
    - Nr. 7876-100 Kabel, 30 m
    - Nr. 7876-200 Kabel, 61 m
    - Davis Baseball-Kappe (#PR725)100%-Baumwolltwill-Kappe zweifarbig mit Krone in verwaschenem Khaki, dunkelblauer Krempe und gesticktem Davis-Schriftzug. Stoffverschluss mit Messinglasche. Eine Größe für alle.
  - **Cable de extensión (# 7876)** — Permite colocar el ISS del Vantage Pro2 cableado más alejado de la consola utilizando el cable de extensión suministrado por Davis Instruments. La longitud máxima del cable es 300 m (1000 pies).
    - # 7876-040 Cable, 12 m (40')
    - # 7876-100 Cable, 30 m (100')
    - # 7876-200 Cable, 61 m (200')
    - Gorra de béisbol (#PR725)Gorra de 100% algodón en dos tonos con corona color kaki lavado, visera azul oscuro y logotipo Davis bordado. Autocierra de tela con hebilla de latón. Talla universal.
-

---

---

# Installation de la console

## Installieren der Konsole

## Instalación de la consola

La consola Vantage Pro2 est conçue pour offrir des valeurs très précises. Bien que l'installation de la consola soit relativement simple, respecter scrupuleusement les étapes indiquées dans ce chapitre et effectuer une installation correcte de la consola dès le départ, vous permettra d'apprécier toutes ses fonctionnalités en un minimum de temps et d'effort.

### Alimentation de la consola

#### *Vantage Pro2 câblé*

Les consoles câblées alimentent l'Ensemble de capteurs intégrés (Integrated Sensor Suite - ISS) par le biais du câble de la consola. En raison de la consommation supplémentaire apportée par l'ISS, un adaptateur secteur ou un cordon sur allume-cigare de voiture/ bateau/caravane est requis pour l'alimentation principale. La consola peut tenir 4 à 6 semaines sur les piles uniquement.

#### *Vantage Pro2 sans fil*

La consola sans fil ne nécessite pas d'adaptateur secteur. Vous pouvez, si vous le souhaitez, utiliser l'adaptateur secteur mais les trois piles C peuvent alimenter une consola sans fil jusqu'à neuf mois.

Note: Lorsque vous utilisez un adaptateur secteur, veillez à utiliser celui qui est livré avec la consola Vantage Pro2. Votre consola peut être endommagée si vous branchez un adaptateur secteur inadéquat. La consola ne recharge pas les piles. Utilisez des piles alcalines dans la consola.

Die Vantage Pro2 Konsole ist für extrem genaue Messergebnisse ausgelegt. Auch wenn die Installation der Konsole relativ einfach ist, stellen Sie durch ein Befolgen der in diesem Kapitel genannten Schritte und den richtigen Zusammenbau der Konsole von Anfang an sicher, dass Sie alle Funktionen mit einem Mindestmaß an Zeit und Mühe nutzen können.

### Stromversorgung der Konsole

#### *Kabelgebundene Vantage Pro2*

Kabelgebundene Konsolen liefern Strom an die integrierte Sensoreinheit (Integrated Sensor Suite - ISS) über das Konsolenkabel. Aufgrund des zusätzlichen Stromverbrauchs der integrierten Sensoreinheit ist ein AC-Netzteil oder auf Wunsch ein Auto/Boot/Wohnmobil-Zigarettenanzünderkabel für die Netzstromversorgung erforderlich. Die Konsole kann 4-6 Wochen mit Batterie betrieben werden.

#### *Drahtlose Vantage Pro2*

Drahtlose Konsolen brauchen kein AC-Netzteil. Sie können das im Lieferumfang enthaltene Netzteil verwenden; die drei C-Zellen-Batterien sollten die drahtlose Konsole jedoch bis zu neun Monate lang mit Strom versorgen.

Hinweis: Wenn Sie ein AC-Netzteil verwenden, stellen Sie bitte sicher, dass Sie das im Lieferumfang der Vantage Pro2 Konsole enthaltene Netzteil verwenden. Ihre Konsole kann durch Anschließen eines falschen Netzteils Schaden nehmen. Die Konsole lädt Batterien nicht wieder auf. Verwenden Sie Alkalibatterien in der Konsole.

La consola Vantage Pro2 está diseñada para proporcionar lecturas extremadamente precisas. Aunque la instalación de la consola es relativamente sencilla, al ejecutar desde el comienzo los pasos descritos en este capítulo y el montaje correcto de la consola tendrá la seguridad de disfrutar todas sus funciones con el mínimo de tiempo y esfuerzo.

### Encendido de la consola

#### *Vantage Pro2 cableada*

Las consolas cableadas proporcionan alimentación al conjunto integrado de sensores (Integrated Sensor Suite - ISS) por medio del cable de la consola. Debido al mayor consumo de energía del ISS, se requiere un adaptador de corriente AC o un cable para encendedor de automóvil/barco/caravana opcional para contar con suministro de energía eléctrica principal. La consola dura entre 4 y 6 semanas alimentada por pilas solamente.

#### *Vantage Pro2 inalámbrica*

Las consolas inalámbricas no requieren un adaptador de CA. Si lo desea, puede usar el adaptador que se incluye, pero las tres pilas tipo C deberían alimentar la consola inalámbrica por un máximo de nueve meses.

Nota: Cuando utilice un adaptador de corriente CA, cerciérse de usar el adaptador suministrado con su consola Vantage Pro2. Su consola podría dañarse al conectarla a un adaptador de corriente incorrecto. La consola no recarga las pilas. Use pilas alcalinas en la consola.

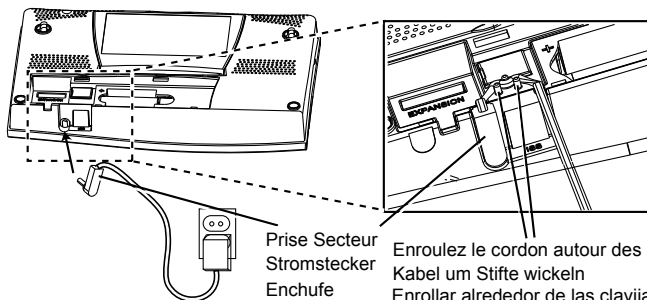

Prise Secteur  
Stromstecker  
Enchufe

Enroulez le cordon autour des attaches  
Kabel um Stifte wickeln  
Enrollar alrededor de las clavijas

## Installation de l'adaptateur secteur

1. Retirez le couvercle des piles situé à l'arrière de la console en appuyant sur les deux loquets au sommet du couvercle.
2. Localisez la prise femelle d'alimentation située au fond du boîtier de la console.
3. Branchez la fiche de l'adaptateur secteur dans la prise femelle puis branchez l'autre extrémité de l'adaptateur dans une prise de courant adéquate.
4. Vérifiez que la console effectue ses tests automatiques avec succès. Lors de la mise en route, la console affiche tous les segments de cristaux liquides et sonne deux fois. Un message s'affiche sur la bande déroulante dans la partie inférieure de la console puis est suivi par le premier écran affiché en mode Setup (Installation). Le mode Setup (Installation) vous guidera tout au long des étapes requises pour configurer la station. Voir page 17 pour plus d'informations.

## Anschließen des AC-Netzteils

1. Nehmen Sie die Batterieabdeckung auf der Rückseite der Konsole ab, indem Sie die zwei Laschen an der Oberseite der Abdeckung hinunterdrücken.
2. Die Netzeingangsbuchse befindet sich an der Unterseite des Konsolengehäuses.
3. Stecken Sie den Netzteilstecker in die Netzeingangsbuchse und schließen Sie das andere Ende des Netzteils an einer geeigneten Netzdose an.
4. Stellen Sie sicher, dass die Konsole erfolgreich ein kurzes Eigentestverfahren durchläuft. Die Konsole zeigt beim Einschalten alle LCD-Segmente an und piepst zweimal. Eine Meldung wird in der Laufschritzanzeige unten an der Konsole angezeigt, danach folgt der erste Bildschirm, der in der Betriebsart Setup (Einrichten) angezeigt wird. In der Betriebsart Setup (Einrichten) gehen Sie nacheinander durch die für die Konfiguration der Station erforderlichen Schritte. Siehe auf Seite 17 für weitere Informationen.

## Instalación del adaptador de corriente CA

1. Quite la tapa de las pilas en la parte trasera de la consola, empujando hacia abajo los dos pestillos en la parte superior de la tapa.
2. Localice el tomacorriente (jack) en la parte inferior de la caja de la consola.
3. Inserte el enchufe del adaptador en el jack y después enchufe el otro extremo del adaptador a un tomacorriente adecuado.
4. Verifique que la consola ejecute un breve procedimiento de autoprueba satisfactoriamente. Al encenderla, la consola exhibe todos los segmentos de la pantalla de cristal líquido (LCD) y emite dos pitidos. En el teletipo de la parte inferior de la consola aparece un mensaje, seguido por la primera pantalla del modo Setup (Configuración). El modo Setup (Configuración) lo guía a través de los pasos requeridos para configurar la estación. Refiérase a la página 17 para ampliar la información.

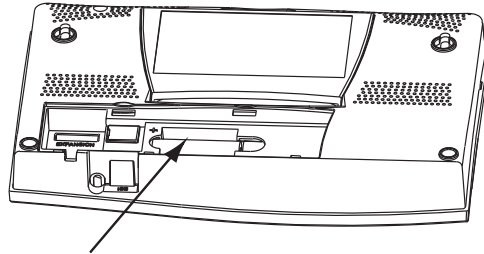

## Installation des piles

1. Retirez le couvercle des piles situé à l'arrière de la console en appuyant sur les deux loquets au sommet du couvercle.
2. Placez trois piles C dans le boîtier, la borne négative (-) (plate) en premier.
3. Remplacez le couvercle des piles.

## Branchement des stations câblées

Les stations câblées Vantage Pro2 sont livrées avec un câble de 30 m (100 pieds) utilisé pour relier la console à l'ISS. Voir page 3 pour les câbles d'extension. Pour brancher la console à l'ISS :

1. Insérez fermement l'extrémité console du câble à quatre conducteurs dans la prise de la console indiquée par "ISS", jusqu'à entendre un clic. Ne forcez pas sur la prise.

## Einsetzen der Batterien

1. Nehmen Sie die Batterieabdeckung auf der Rückseite der Konsole ab, indem Sie die zwei Laschen an der Oberseite der Abdeckung hinunterdrücken.
2. Setzen Sie drei C-Batterien in das Batteriefach ein, und zwar mit dem negativen (-) Pol voraus.
3. Setzen Sie die Batterieabdeckung wieder ein.

## Anschließen von kabelgebundenen Stationen

Kabelgebundene Vantage Pro2 Stationen werden mit einem 30 m langen Kabel ausgeliefert, das an der Konsole der integrierten Sensoreinheit angeschlossen wird. Siehe Seite 3 für Verlängerungskabel. Schließen Sie die Konsole folgendermaßen an die integrierte Sensoreinheit an:

1. Stecken Sie das Konsolenende des vierpoligen Kabels in die Konsolenbuchse, die mit „ISS“ markiert ist, bis es hörbar einrastet. Wenden Sie beim Einstecken des Steckverbinders in die Buchse keine Gewalt an.

## Instalación de las pilas

1. Quite la tapa de las pilas en la parte trasera de la consola, empujando hacia abajo los dos pestillos en la parte superior de la tapa.
2. Inserte las tres pilas tipo C en el canal para pilas, introduciendo el terminal negativo (-) (plano) primero.
3. Coloque la tapa.

## Conexión de las estaciones cableadas

Las estaciones Vantage Pro2 cableadas incluyen un cable de 30 m (100 pies) para conectar la consola al ISS. Refiérase a la página 3 para información sobre los cables de extensión. Para conectar la consola al ISS:

1. Inserte firmemente el extremo del cable de cuatro conductores en el receptáculo de la consola marcado "ISS" hasta sentir que encaja en su lugar. No meta a la fuerza el conector en el receptáculo.

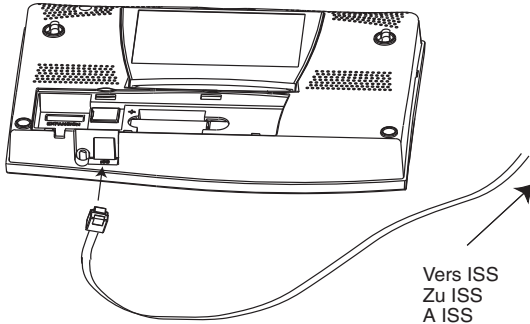

Vers ISS  
Zu ISS  
A ISS

2. Veillez à ce que le câble ne soit pas tordu quand il passe par le port d'accès.

Note: L'ensemble de capteurs intégrés (ISS) doit avoir été assemblé et monté à la console afin de recevoir du courant avant que la connexion à la console ne puisse être testée.

Une fois que la console et l'ISS sont tous les deux alimentés, la connexion du câble doit être testée et établie. Une fois la console alimentée, elle entre automatiquement en mode Installation. Vous pouvez vous déplacer dans les options du mode Installation ou quitter ce mode afin de tester la connexion et les capteurs. Voir "Mode Setup (Installation)" sur page 17 ou "Mode Current Weather (conditions météo actuelles)" sur page 35.

Pour vérifier que la console reçoit des données de l'ISS via la connexion, voir "Station intégrée câblée" dans le Manuel d'installation de l'ensemble de capteurs intégrés.

## Emplacement de la console

Placez la console dans un emplacement où le clavier est facilement accessible et l'affichage facile à lire. Pour des lectures précises, suivez ces instructions.

2. Stellen Sie sicher, dass das Kabel nicht verdreht durch den Zugangsanschluss läuft.

Hinweis: Die integrierte Sensoreinheit muss zusammengebaut und an die Konsole mit der Stromversorgung angeschlossen werden, bevor die Konsolenkommunikation geprüft werden kann.

Sobald die Konsole und die integrierte Sensoreinheit in Betrieb sind, muss der Kabelanschluss geprüft und aufgebaut werden. Sobald die Konsole eingeschaltet ist, gelangt sie automatisch in die Betriebsart Setup (Einrichten). Sie können durch die Optionen in der Betriebsart Setup (Einrichten) blättern bzw. die Betriebsart Setup (Einrichten) verlassen, um die Verbindung und die Sensormessergebnisse zu prüfen. Siehe "Betriebsart Setup (Einrichten)" auf Seite 14 oder Betriebsart Current Weather (Aktuelles Wetter) auf Seite 35.

Um zu überprüfen, ob die Konsole Daten von der integrierten Sensoreinheit über die Konsolenverbindung erhält, siehe „Zusammenbau der kabelgebundenen integrierten Sensoreinheit“ in der Installationsanleitung der integrierten Sensoreinheit.

## Aufstellen der Konsole

Stellen Sie die Konsole an einem Ort auf, wo die Tastatur gut zugänglich ist und das Display gut abgelesen werden kann. Befolgen Sie für genaue Messergebnisse folgende Ratschläge:

2. Cerciórese de que el cable no entre retorcido en el orificio de acceso.

Nota: El ISS debe armarse y conectarse a la consola de tal modo que esté recibiendo energía eléctrica antes de que se pueda probar la conexión de la consola.

Una vez que la consola y el ISS están encendidos, se debe probar y establecer la conexión del cable.

Una vez que la consola se enciende, entra automáticamente en el modo Setup (Configuración). Puede desplazarse por las opciones del modo Setup (Configuración) o salirse de ella para probar la conexión y las indicaciones de los sensores. Consulte el apartado "Modo Setup (Configuración)" en la página 14. o "Modo Current Weather (Tiempo actual)" en la página 35.

Para verificar si la consola está recibiendo datos del ISS a través de la conexión de la consola, refiérase a "Montaje del ISS cableado" en el manual de instalación del conjunto de sensores integrado.

## Ubicación de la consola

Coloque la consola en un lugar donde se tenga acceso fácil al teclado y la pantalla pueda verse fácilmente. Para obtener lecturas precisas, siga estas sugerencias.

- 
- Évitez de placer la console à la lumière directe du soleil, ceci peut engendrer des températures intérieures ou de l'humidité erronée et endommager la console.
  - Évitez de placer la console près de radiateurs ou de tuyaux de chauffage/air conditionné.
  - Si vous fixez la console au mur, choisissez un mur intérieur. Évitez les murs extérieurs, ils auront tendance à se réchauffer ou se refroidir selon le temps.
  - Si vous possédez une console sans fil, faites attention aux interférences possibles engendrées par les téléphones sans fils et autres appareils de ce type. Pour éviter les interférences, gardez une distance de 3 mètres entre la console et un téléphone sans fil.
  - Évitez de placer une console sans fil près de grands appareils métalliques tels que des réfrigérateurs, des télévisions, des chauffages ou des climatisations.
  - Les antennes de la console ne tournent pas sur un cercle complet. Évitez de forcer les antennes lorsque vous les tournez.
  - Stellen Sie die Konsole nicht in direktem Sonnenlicht auf, da dies zu falschen Messergebnissen hinsichtlich Innentemperatur und Luftfeuchtigkeit sowie einer Beschädigung des Geräts führen kann.
  - Stellen Sie die Konsole nicht in der Nähe von Heizkörpern oder Heizungs-/Klimaanlagenschächten auf.
  - Wählen Sie eine Innenwand, wenn Sie die Konsole an einer Wand anbringen. Vermeiden Sie Außenwände, da sie sich je nach Witterung aufheizen bzw. auskühlen.
  - Wenn Sie eine drahtlose Konsole haben, achten Sie auf mögliche Störungen von schnurlosen Telefonen oder anderen Geräten. Halten Sie einen Abstand von mindestens 3 m zwischen der Konsole und einem schnurlosen Telefon ein, um Störungen zu vermeiden.
  - Stellen Sie eine drahtlose Konsole möglichst nicht in der Nähe von großen metallischen Oberflächen auf, wie z.B. Kühlschränken, Fernsehern, Heizungen oder Klimaanlage.
  - Die Konsolenantenne dreht nicht in einem kompletten Kreis. Vermeiden Sie beim Drehen der Antennen eine zu große Kraft.
  - Evite colocar la consola la luz directa del sol ya que podría causar lecturas erróneas de la humedad y temperatura interiores y dañar la unidad.
  - Evite colocar la consola cerca de radiadores o conductos de calefacción/acondicionamiento de aire.
  - Si va a instalar la consola en una pared, escoja una pared interior. Evite las paredes exteriores que tienen tendencia a calentarse o enfriarse, dependiendo del tiempo.
  - Si tiene una consola inalámbrica, esté atento a la posibilidad de interferencia de teléfonos inalámbricos u otros aparatos. Para impedir la interferencia, mantenga una distancia de 3 m (10 pies) entre la consola y un teléfono inalámbrico.
  - Evite colocar una consola inalámbrica cerca de artefactos metálicos grandes, tal como refrigerador, televisor, calefactor o acondicionador de aire.
  - La antena de la consola no gira en un círculo completo. Evite forzarla cuando la gire.



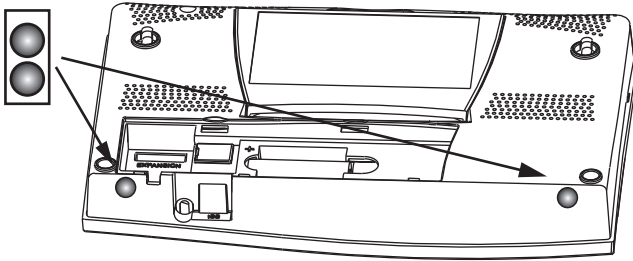

## Pose sur une table et une étagère

La béquille de la console peut être réglée sur trois angles différents, permettant ainsi cinq angles d'affichage.

1. Installez les deux pieds rond en caoutchouc au fond de la console. Les pieds en caoutchouc permettent d'éviter d'abîmer les meubles et surfaces.
2. Sortez la béquille en tirant sur son extrémité supérieure. Vous trouverez l'indentation pour votre doigt sur le côté supérieur de la console.
3. Faites glisser le loquet pour bloquer la béquille dans la position voulue. Choisissez des inclinaisons penchées en arrière lorsque mis sur une table basse ou autre zone basse. Choisissez des inclinaisons plus verticales lorsque mis sur un bureau ou une étagère.

## Tisch- und Regalaufstellung

Der Konsolenständer kann in drei verschiedene Winkel eingestellt werden, was fünf verschiedene Displaywinkel ermöglicht.

1. Setzen Sie an der Unterseite der Konsole zwei runde GummifüÙe ein. Die GummifüÙe verhindern ein Verkratzen von Möbeln und Oberflächen.
2. Klappen Sie den Ständer aus, indem Sie an seiner Oberkante ziehen. Achten Sie auf die Einschnitte für Ihre Finger an der Oberkante der Konsole.
3. Schieben Sie die Sperre in die entsprechende Position, damit der Ständer im gewünschten Winkel einrastet. Wählen Sie kleinere Winkel für die Anzeige auf einem Beistelltisch oder einem anderen niedrigen Ort. Wählen Sie größere Winkel für die Anzeige auf einem Tisch oder Regal.

## Colocación de la mesa y repisa

El pedestal plegable de la consola puede colocarse en tres ángulo diferentes lo que permite cinco ángulos de visualización diferentes.

1. Instale las dos patas de caucho redondas en la parte inferior de la consola. Las patas de caucho ayudan a evitar los daños en muebles y las superficies.
2. Incline el pedestal hacia fuera tirándolo de su borde superior. Podrá ver la muesca para el dedo en el borde superior de la consola.
3. Deslice el enganche para apoyar el pedestal en el ángulo adecuado. Elija ángulos bajos para la pantalla en una mesa para café u otro lugar bajo. Elija ángulos más altos cuando coloque la pantalla sobre un escritorio o repisa.

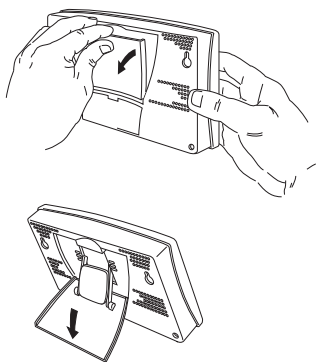

4. Installez les deux pièces à glissière en caoutchouc sur la béquille.

Si nécessaire, pousser sur la béquille pour la rentrer. Cela sera un peu serré, poussez donc suffisamment pour qu'elle coulisse.

### Fixation au mur

Pour fixer la console sur un mur :

1. Utilisez une règle pour repérer les positions des deux trous de fixations sur le mur, à 203 mm d'écart l'un de l'autre. Si vous installez une console Vantage Pro2 câblée en faisant courir le câble dans le mur, fixez la console sur une boîte de distribution vide.
2. Utilisez une perceuse et une mèche de 3/32 ou 2,5 mm (7/64") pour percer deux trous d'implantation pour les vis.
3. À l'aide d'un tournevis, placez les deux vis #6 x 1" auto-forieuses à tête cylindrique dans le mur. Laissez au moins 3 mm (1/8") entre le mur et les têtes des vis.

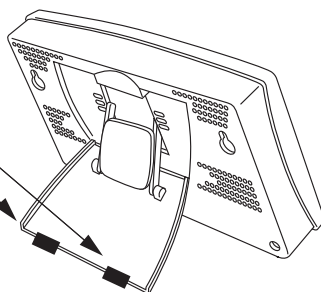

4. Setzen Sie am Ständer zwei GummifüÙe ein.

Ziehen Sie nötigenfalls am Ständer, um ihn zu schließen. Er sitzt relativ fest, daher können Sie hart drücken, um ihn zu verschieben.

### Wandbefestigung

Wandbefestigung der Konsole:

1. Verwenden Sie ein Linial, mit dem Sie die beiden Befestigungslöcher 203 mm auseinander an der Wand markieren. Wenn Sie eine kabelgebundene Vantage Pro2 Konsole mit in der Wand verlaufendem Sensor-kabel installieren, befestigen Sie die Konsole über einem leeren Schalterkasten.
2. Bohren Sie mit einem Bohrer und einem 2,5 mm Bohrbit zwei Führungslöcher für die Schrauben.
3. Schrauben Sie die beiden gewindefschneidenden 6x1-Zoll-Zylinderkopfschrauben mit einem Schraubendreher in die Wand. Lassen Sie zwischen der Wand und den Schraubenköpfen mindestens 3 mm Platz.

4. Instale dos patas acanaladas de caucho en el pedestal.

De ser necesario, tire del pedestal plegable para cerrarlo. Se encontrará un poco apretado, de tal modo que está bien empujar con fuerza para que se deslice.

### Montaje en la pared

Para instalar la consola en una pared:

1. Use una regla para marcar la posición de los dos agujeros de montaje en la pared con una separación de 203 mm (8 pulgadas) entre ellos. Si va a instalar una consola Vantage Pro2 cableada con el cable del sensor pasando por el interior de la pared, instale la consola sobre una caja de interruptor vacía.
2. Use un taladro y una broca de 3/32 ó 7/64" para taladrar dos agujeros piloto para los tornillos.
3. Con la ayuda de un destornillador, atornille los dos tornillos con cabeza de estrella #6 x 1" en la pared. Deje al menos 3 mm (1/8") entre la pared y las cabezas de los tornillos.

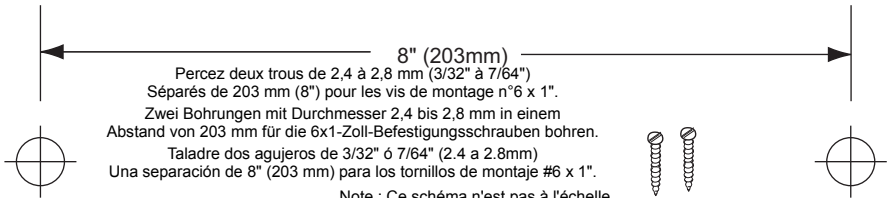

Note : Ce schéma n'est pas à l'échelle  
Hinweis: Die Vorlage ist nicht maßstabgerecht.  
Nota: Esta plantilla, no es de la medida precisa.

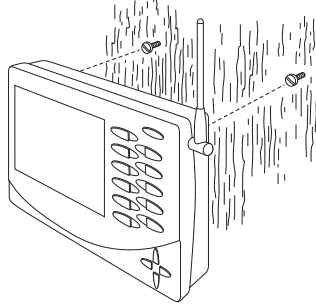

- |  |  |  |
|--|--|--|
| <p>4. Si la béquille est sortie du support, remplacez-la en position.</p> <p>5. Placez les deux trous situés au dos de la console sur les têtes des vis.</p> | <p>4. Wenn der Ständer aus seinem Fach gezogen ist, drücken Sie ihn zurück in eine aufrechte und eingerastete Position.</p> <p>5. Führen Sie die beiden Schlüsselloch-Aussparungen auf der Rückseite der Konsole über die beiden Schraubenköpfe.</p> | <p>4. Si había abierto el soporte de la consola, empujelo de vuelta a su posición vertical y trabada.</p> <p>5. Encaje los dos orificios de la parte posterior de la consola sobre las cabezas de los dos tornillos.</p> |
|--|--|--|

# Utilisation de votre station météo

## Verwenden der Wetterstation

## Utilización de la estación meteorológica

L'écran à cristaux liquides de la console ainsi que son écran permettent un accès facile aux informations météo.

Le large écran LCD affiche les conditions climatiques actuelles ainsi que la prévision des conditions à venir. Le clavier vous permet d'accéder aux différentes fonctions de la console telles que l'affichage des informations météo actuelles et passées, l'activation et la désactivation des alarmes, le changement des types de station, l'affichage et la modification des paramètres de la station, la configuration et l'affichage de graphiques, la sélection des capteurs, la récupération des prévisions, et bien d'autres encore.

### Modes de la console

La console Vantage Pro2 fonctionne en cinq modes différents :

Mode	Description
Setup (Installation)	Utilisé pour saisir l'heure, la date et d'autres informations nécessaires pour calculer et afficher les données météo.
Current Weather (Conditions météo actuelles)	Utilisé pour lire les informations météo actuelles, pour modifier les unités de mesures et pour définir, effacer ou calibrer les données météo.
High/Low (Maxima/Minima)	Affiche les maxima et minima quotidiens, mensuels ou annuels.
Alarm (Alarme)	Vous permet de définir, supprimer et visualiser des réglages d'alarme.
Graph (Graphique)	Affiche vos données météo via 80 graphiques différents.

Der LCD-Bildschirm und die Tastatur der Konsole bieten Ihnen einfachen Zugriff auf Ihre Wetterinformationen.

Die große LCD-Anzeige zeigt aktuelle und vergangene Umweltbedingungen an und liefert eine Wettervorhersage. Mit der Tastatur können Sie die Konsolenfunktionen bedienen, z.B. zur Anzeige der aktuellen und vergangenen Wetterinformationen, zum Einstellen und Löschen von Alarmen, zum Wechseln der Stationsarten, zum Anzeigen bzw. Ändern der Stationseinstellungen, zum Einrichten und Anzeigen von Grafiken, zum Wählen von Sensoren, zum Durchführen einer Vorhersage usw.

### Konsolenbetriebsarten

Die Vantage Pro2 Konsole arbeitet in fünf verschiedenen Grundbetriebsarten:

Betriebsart	Beschreibung
Setup (Einrichten)	Verwenden Sie diese Betriebsart, um die Uhrzeit, das Datum und andere für die Berechnung und Anzeige der Wetterdaten erforderlichen Informationen einzugeben.
Current Weather (Aktuelles Wetter)	Verwenden Sie diese Betriebsart, um aktuelle Wetterinformationen abzulesen, die Messeinheiten zu wechseln und die Wettermesswerte einzustellen, zu löschen oder zu kalibrieren.
High/Low (Höchst- und Tiefstwerte)	Verwenden Sie diese Betriebsart, um die Tages-, Monats- oder Jahreshöchst- und -tiefstwerte anzuzeigen.
Alarm (Alarm)	Verwenden Sie diese Betriebsart, um die Alarmeinstellungen einzustellen, zu löschen oder zu überprüfen.
Graph (Grafik)	Verwenden Sie diese Betriebsart, um die Wetterdaten mithilfe von über 80 verschiedenen Grafiken anzuzeigen.

La pantalla LCD y el teclado de la consola le facilitan el acceso a la información meteorológica.

La pantalla LCD de gran tamaño muestra las condiciones ambientales actuales y pasadas como también un pronóstico de las condiciones futuras. El teclado controla las funciones de la consola para visualizar la información meteorológica actual e histórica, activar y desactivar alarmas, cambiar los tipos de estaciones, visualizar y/o cambiar las configuraciones de estaciones, organizar y visualizar gráficos, seleccionar sensores, obtener pronósticos del tiempo, y así sucesivamente.

### Modos de la consola

La consola Vantage Pro2 funciona en cinco modos diferentes:

Modo	Descripción
Setup (Configuración)	Se utiliza para introducir la hora, fecha y otros datos necesarios para calcular y visualizar los datos meteorológicos.
Current Weather (Tiempo actual)	Se usa para leer la información meteorológica actual, para cambiar las unidades de medida y para ajustar, borrar o calibrar las lecturas meteorológicas.
High/Low (Máxima/minima)	Exhibe las lecturas máxima y mínima diaria, mensual o anualmente.
Alarm (Alarmas)	Permite establecer, borrar y revisar las alarmas.
Graph (Gráfico)	Exhibe los datos meteorológicos utilizando más de 80 gráficos diferentes.

---

## Mode Setup (Installation)

Le mode Installation donne accès aux paramètres de configuration permettant de modifier le mode de fonctionnement de la station. Le mode Installation est constitué d'une série d'écrans pour sélectionner les options de la console et de la station météo. Les écrans affichés en mode Installation varient selon le type de station météo (câblé ou sans fil) ou et le fait que la console a ou non une connexion WeatherLink établie. Référez vous au guide de démarrage du WeatherLink pour plus d'informations sur la manière de relier votre console à votre ordinateur.)

## Commandes du mode Setup (Installation)

Le mode Setup (Installation) s'affiche lorsque la console est mise sous tension. Ce mode peut aussi être affiché à tout moment pour modifier les paramètres de la console/station météo. Utilisez les commandes suivantes pour pénétrer, quitter et naviguer au sein du mode Setup (Installation) :

- Entrez en mode Setup (Installation) en appuyant sur DONE et en appuyant simultanément sur la flèche vers le bas (-).

---

Nota: La console entre automatiquement en mode Installation lors de sa première mise sous tension.

---

- Appuyez sur DONE pour passer à l'écran suivant.
- Appuyez sur BAR pour afficher l'écran précédent.
- Quittez le mode Setup (Installation) en appuyant et en maintenant la touche DONE jusqu'à ce que l'écran Current Weather (Conditions météo actuelles s'affiche).

## Betriebsart Setup (Einrichten)

Über die Betriebsart „Setup“ (Einrichten) haben Sie Zugriff auf die Konfigurationseinstellungen, mit denen Sie die Funktion der Station steuern können. Die Betriebsart „Setup“ hat eine Reihe von Bildschirmen zur Auswahl der Optionen für die Konsole und die Wetterstation. Die Bildschirme, die in der Betriebsart „Setup“ (Einrichten) angezeigt werden, sind je nach Wetterstationstyp (kabelgebunden oder drahtlos) bzw. wenn die Konsole bereits eine WeatherLink Verbindung hergestellt hat, unterschiedlich. (Lesen Sie den *WeatherLink*

*Schnelleinstiegsleitfaden* für weitere Informationen zur Verbindung Ihrer Konsole mit Ihrem Computer.)

## Befehle in der Betriebsart Setup (Einrichten)

Die Betriebsart Setup (Einrichten) wird beim ersten Einschalten der Konsole angezeigt. Diese Betriebsart kann auch zu jeder anderen Zeit angezeigt werden, um Konsolen-/Wetterstationsoptionen zu ändern. Verwenden Sie die folgenden Befehle, um in die Betriebsart Setup (Einrichten) zu gelangen, sie zu verlassen oder darin zu navigieren:

- Sie gelangen in die Betriebsart Setup (Einrichten), indem Sie die Taste DONE und den Abwärtspfeil (-) gleichzeitig drücken.

---

Hinweis: Beim ersten Einschalten startet die Konsole automatisch in der Betriebsart „Setup“.

---

- Drücken Sie die Taste DONE, um zum nächsten Bildschirm zu gelangen.
- Drücken Sie die Taste BAR, um den vorherigen Bildschirm anzuzeigen.
- Sie verlassen die Betriebsart Setup (Einrichten), indem Sie die Taste DONE drücken und halten, bis der Bildschirm Current Weather (Aktuelles Wetter) angezeigt wird.

## Modalidad Setup (Configuración)

?La modalidad Setup permite el acceso a los valores de configuración que controlan el funcionamiento de la estación. La modalidad Setup (Configuración) consiste en una serie de pantallas para seleccionar opciones de consola y estaciones meteorológicas. Las pantallas que se visualizan en la modalidad Setup varían según el tipo de estación meteorológica (alámbrica o inalámbrica), o si la consola ya tiene establecida la conexión WeatherLink. (Para ampliar la información sobre la conexión de su consola a su computadora, vea la *Guía para iniciar el WeatherLink.*)

## Comandos del modo Setup (Configuración)

El modo Setup (Configuración) se visualiza cuando la consola se enciende por primera vez. Esta modalidad también puede visualizarse en cualquier momento para cambiar cualquiera de las opciones de la consola/estación meteorológica. Use los comandos siguientes para entrar, salir y desplazarse por el modo Setup (Configuración).

- Entre en el modo Setup (Configuración) pulsando DONE y la flecha inferior (-) simultáneamente.

---

Nota: La consola ingresa automáticamente a la modalidad Setup cuando al encenderla.

---

- Pulse DONE para desplazarse a la pantalla siguiente.
- Pulse BAR para visualizar la pantalla anterior.
- Salga del modo Setup (Configuración) manteniendo pulsado el botón DONE hasta que visualice la pantalla de Current Weather (Tiempo actual).

# RECEIVING FROM...

## Écran 1 : Émetteurs actifs

L'Écran 1 affiche le message "Réception depuis ..." et indique l'émetteur communiquant avec la console. De plus, un "X" clignote dans le coin inférieur droit de l'écran à chaque fois que la console reçoit un paquet de données depuis une station. Le reste de l'écran à cristaux liquides est vierge.

Si vous possédez une station câblée, ou si votre ISS sans fil utilise les réglages par défaut et que vous recevez le signal, l'écran affiche «Réception depuis la station No. 1.» Toute autre station en option qui aurait été installée doit également s'afficher.

**Nota:** La station ISS, ou toute station en option, doit être alimentée pour que la console puisse la reconnaître. Reportez-vous au *Manuel d'installation de l'ensemble de capteurs intégrés*, ou aux instructions d'installation de la station en option, pour obtenir plus d'informations. Il peut se passer plusieurs minutes avant que la console ne récupère les données et affiche un ID émetteur.

1. Notez le ou les numéros de la station ou des stations indiquées à l'écran.
2. Appuyez sur DONE pour passer à l'écran suivant.

La console peut recevoir des signaux de huit émetteurs, mais le nombre de certains types d'émetteur est limité.

## Bildschirm 1: Aktive Sender

Bildschirm 1 zeigt mit der Meldung „Empfang von...“ die von der Konsole empfangenen Sender an. Außerdem blinkt ein „X“-Zeichen in der unteren rechten Ecke des Bildschirms jedes Mal, wenn die Konsole ein Datenpaket von einer Station erhält. Der restliche LCD-Bildschirm bleibt leer.

Wenn Sie eine kabelgebundene Station haben oder Ihre drahtlose ISS die Werkseinstellung verwendet und Sie das Signal empfangen, steht auf der Anzeige: „Receiving from station No. 1“ (Empfang von Station Nr. 1). Falls Sie zusätzliche Stationen aufgestellt haben, müssen diese auch angezeigt werden.

**Hinweis:** Eine integrierte Sensoreinheit oder eine weitere Station muss eingeschaltet sein, damit sie von der Konsole erkannt wird. Siehe die *Installationsanleitung der integrierten Sensoreinheit* bzw. die *Installationsanleitung* für die weitere Station für weitere Informationen. Es kann eine Weile dauern, bis die Konsole eine Sender-ID erkennt und anzeigt.

1. Beachten Sie die Stationsnummer(n), die auf dem Bildschirm aufgeführt ist (sind).
2. Drücken Sie die Taste DONE, um zum nächsten Bildschirm zu gelangen.

Die Konsole kann Signale von bis zu acht Sendern empfangen. Die Anzahl bestimmter Sendertypen ist jedoch begrenzt.

## Pantalla 1: Transmisores activos

La pantalla 1 exhibe el mensaje "Receiving from..." y muestra los transmisores que están siendo recibidos por la consola. Además, una "X" parpadea en la esquina inferior derecha de la pantalla cada vez que la consola recibe un conjunto de datos de una estación. El resto de la pantalla LCD está en blanco.

Si tiene una estación cableada, o si su ISS inalámbrico usa la configuración de fábrica y usted está recibiendo la señal, en la pantalla aparece "Receiving from station N° 1" (Recibiendo de la estación N° 1). También se podrá visualizar cualquier estación opcional que se haya instalado.

**Nota:** Para que la consola la reconozca, una estación opcional o ISS debe estar encendido. Para ampliar la información, refiérase al *manual de instalación del conjunto de sensores integrado* o a las instrucciones de instalación de la estación opcional. Es posible que la consola tarde varios minutos en adquirir y visualizar la identificación (ID) de un transmisor.

1. Anote el número(s) de estación que figura en la pantalla.
2. Pulse DONE para desplazarse a la pantalla siguiente.

La consola puede recibir señales de un máximo de ocho transmisores, pero existe un límite en cuanto a la cantidad de ciertos tipos de transmisores.

Le tableau ci-dessous donne la liste du nombre maximal pour chaque type d'émetteur :

Type de station	Nombre maximum
Ensemble de capteurs intégrés (Integrated Sensor Suite - ISS)	1
Kit émetteur anémomètre	1
Station humidité/ température pour feuillage et sol	2**
Station de température	8
Station de température/ humidité	8

\*\*Remplace l'anémomètre de l'ISS.

\*\*Possibilité d'en mettre deux seulement si chaque station est partiellement équipée. Par exemple, un réseau peut soit avoir à la fois une station humidité/température du feuillage et une station humidité/ température du sol ou avoir une station qui combine l'humidité et la température du feuillage et du sol.

Note: Écouter plus d'un émetteur peut réduire de façon significative la durée de vie des piles.

## Écran 2 : Configuration des ID d'émetteur (sans fil uniquement)

(Si vous possédez une station câblée, appuyez sur DONE et allez en page 22, « Écran 4: Date et heure »)  
L'Écran de configuration 2 vous permet de modifier l'ID d'émetteur de l'ISS et d'ajouter ou supprimer des stations en options. Le paramètre par défaut "1" fonctionne bien pour la plupart des installations.

Note: Typiquement, vous pouvez utiliser le paramètre par défaut ID d'émetteur 1 à moins que vous n'installiez une station en option supplémentaire ou si un de vos voisins possède une station Vantage Pro2 utilisant l'ID 1.

In der Tabelle unten ist die maximale Anzahl der jeweiligen Sendertypen aufgeführt.

Stationstyp	Maximale Anzahl
Integrierte Sensoreinheit (ISS)	1
Anemometer-Sendersatz	1
Blatt- und Bodenfeuchte-/ Temperaturstation	2**
Temperaturstation	8
Temperatur-/ Luftfeuchtigkeitsstation	8

\*\*Ersetzt den ISS-Anemometer.

\*Zwei sind nur zulässig, wenn beide Stationen nur teilweise bestückt sind. Zum Beispiel kann ein Netzwerk entweder eine Blattnässe/ Temperaturstation und ein Bodenfeuchtigkeit/Temperaturstation oder es kann eine gemeinsame Blattnässe- und Bodenfeuchtigkeit/ Temperaturstation haben.

Hinweis: Die Anzahl der zu empfangenden Sender kann die Lebensdauer der Batterie erheblich verringern.

## Bildschirm 2: Konfigurieren der Sender-IDs (nur drahtlose Geräte)

(Wenn Sie eine kabelgebundene Station haben, drücken Sie die Taste DONE und fahren Sie mit „Bildschirm 4: Zeit und Datum“ auf Seite 22 fort.)

Im Bildschirm 2 „Einrichten“ können Sie die Sender-ID der integrierten Sensoreinheit ändern oder weitere Stationen hinzufügen bzw. entfernen. Die Standardeinstellung „1“ funktioniert für die meisten Installationen am besten.

Hinweis: Normalerweise verwenden Sie die Standardsender-ID-Einstellung 1, außer Sie bauen eine weitere Senderstation ein oder ein unmittelbarer Nachbar von Ihnen hat eine Vantage Pro2 Station, die bereits die Sender-ID 1 für die integrierte Sensoreinheit verwendet.

En la tabla a continuación figuran el número máximo para cada tipo de transmisor.

Tipo de estación	Número máximo
Conjunto de sensores integrado (SSI)	1
Kit transmisor de anemómetro	1
Estación inalámbrica de humedad/temperatura de las hojas y suelo	2**
Estación de temperatura	8
Estación de temperatura/ Humedad	8

\*\*Sustituye al anemómetro ISS.

\*\*Solamente se permiten dos si ambas estaciones están solo parcialmente pobladas. Por ejemplo, una red puede tener tanto una estación de temperatura/humedad foliar como una estación de temperatura/humedad del suelo, o puede tener una estación combinada de temperatura/humedad foliar y del suelo.

Nota: Si la consola recibe datos de más de un transmisor la vida útil de las pilas se reducirá significativamente.

## Pantalla 2: Configuración de la identificación (ID) del transmisor (inalámbrico solamente)

(Si tiene una estación cableada, oprima DONE y pase a la "Pantalla 4: Hora y fecha" en la página 22). La pantalla 2 de Configuración permite cambiar la ID del transmisor de ISS y agregar o retirar estaciones opcionales. La configuración predeterminada "1" funciona bien para la mayoría de las instalaciones.

Nota: Típicamente, puede usar la configuración predeterminada ID de 1 salvo que esté instalando una de las estaciones transmisoras opcionales o algún vecino tenga una estación Vantage Pro2 que utiliza la ID 1 del transmisor para el ISS.

ON

(ISS)

1

Si vous possédez une station câblée ou une station sans fil utilisant l'ID d'émetteur par défaut, appuyez sur DONE pour passer à l'écran suivant.

Note: Vous pouvez utiliser le paramètre ID émetteur par défaut (=1) à moins que vous n'installiez une station en option supplémentaire ou si un de vos voisins possède une station Vantage Pro2 utilisant l'ID 1.

Modifier l'ID émetteur :

1. Appuyez sur les flèches droite et gauche pour choisir l'ID d'émetteur. Lorsque vous sélectionnez l'ID d'émetteur, le numéro de l'ID est affiché sur l'écran en même temps que la configuration de cette station.
2. Appuyez sur la flèche haute ou basse pour activer ou désactiver la réception depuis les émetteurs possédant cet ID.
3. Appuyez sur GRAPH pour modifier le type de station affecté à chaque numéro d'émetteur. Faites défiler les types de station — ISS, TEMP, HUM, TEMP HUM, WIND, RAIN, LEAF, SOIL et LEAF/SOIL — jusqu'à ce que le type adéquat s'affiche.
4. Appuyez sur DONE pour passer à l'écran suivant.

Note: Cet écran contient les fonctionnalités pour activer les répéteurs. Si le mot «Répéteur» s'affiche dans le coin à droit de l'écran et que vous n'utilisez pas de répéteurs dans votre réseau, allez en page 100 «Réinitialiser ID Répéteur». Si vous utilisez des répéteurs dans votre réseau, allez en page 97 «Annexe C: Configuration des répéteurs sans fil» pour configurer les répéteurs sur la console.

Wenn Sie eine kabelgebundene Station oder eine drahtlose Station haben und die Standardsender-ID-Einstellung verwenden, drücken Sie die Taste DONE, um zum nächsten Bildschirm zu gelangen.

Hinweis: Normalerweise verwenden Sie die Standardsender-ID-Einstellung 1, außer Sie bauen eine weitere Senderstation ein oder ein unmittelbarer Nachbar von Ihnen hat eine Vantage Pro2 Station, die bereits die Sender-ID 1 für die integrierte Sensoreinheit verwendet.

Ändern der Sender-ID:

1. Drücken Sie die rechte und linke Pfeiltaste, um die Sender-ID zu markieren. Wenn Sie eine Sender-ID markiert haben, wird die ID-Nummer auf dem Bildschirm sowie die Konfiguration dieser Station angezeigt.
2. Drücken Sie die Aufwärts- und Abwärtsfeiltaste, um den Empfang von den Sendern mithilfe der ID ein- und auszuschalten.
3. Drücken Sie die Taste GRAPH, um den Stationstyp zu ändern, der jeder Sendernummer zugeordnet ist. Blättern Sie durch die Stationstypen ISS, TEMP, HUM, TEMP HUM, WIND, RAIN, LEAF, SOIL und LEAF/SOIL, bis der richtige Typ angezeigt wird.
4. Drücken Sie die Taste DONE, um zum nächsten Bildschirm zu gelangen.

Hinweis: Dieser Bildschirm enthält Funktionen für die Aktivierung von Repeatern. Wenn das Wort „Repeater“ in der rechten Bildschirmecke angezeigt wird und Sie keine Repeater in Ihrem Netzwerk verwenden, lesen Sie „Löschen der Repeater-ID“ auf Seite 100. Wenn Sie Repeater als Teil Ihres Netzes verwenden, lesen Sie „Anhang C: Konfiguration des Funk-Repeaters“ auf Seite 97 zur Konfiguration von Repeatern auf der Konsole.

Si tiene una estación cableada, o una inalámbrica y está usando la configuración de ID predeterminada del transmisor, pulse DONE para desplazarse a la pantalla siguiente.

Nota: Típicamente, puede usar la configuración predeterminada de identificación de transmisor de 1 salvo que esté instalando una de las estaciones transmisoras opcionales o que un vecino tenga una estación Vantage Pro2 que usa la ID 1 del transmisor para el ISS.

Para cambiar la ID del transmisor:

1. Pulse las flechas derecha y izquierda para seleccionar la ID del transmisor. Cuando selecciona la ID del transmisor, el número ID aparece en la pantalla como también la configuración de esa estación.
2. Pulse las flechas arriba o abajo para encender y apagar la recepción de los transmisores que utilizan esa ID.
3. Pulse GRAPH para cambiar el tipo de estación asignado a cada número de transmisor. Desplácese por los tipos de estación —ISS, TEMP, HUM, TEMP HUM, WIND, RAIN, LEAF, SOIL, y LEAF/SOIL — hasta que aparezca el tipo correcto.
4. Pulse DONE para desplazarse a la pantalla siguiente.

Nota: Esta pantalla contiene funcionalidad para habilitar los repetidores. Si en la esquina derecha de la pantalla aparece la palabra "Repeater" y usted no está usando repetidores como parte de su red, vea "Borrado de la identificación del repetidor" en la página 100. Si usa repetidores como parte de su red, vea el "Apéndice C: Configuración del repetidor inalámbrico, en la página 97 para configurar los repetidores en la consola.



### Écran 3 : Retransmission (sans fil uniquement)

Si vous possédez une station câblée, appuyez sur DONE et allez en page 22.

La console peut recevoir des données de l'ISS et les transmettre à d'autres consoles Vantage Pro2. Les données de l'ISS sont les seules données que la console puisse retransmettre.

Pour activer la fonction de retransmission :

1. Appuyez sur la flèche haute ou basse pour activer ou désactiver la fonction de retransmission. Le premier ID d'émetteur disponible, non utilisé par l'ISS ou tout autre capteur en option, est affecté automatiquement.  
Lorsque la retransmission a déjà été activée, il suffit d'appuyer sur la flèche droite pour modifier l'ID émetteur utilisé pour la retransmission.
2. Utilisez la flèche de droite pour vous déplacer dans la liste des ID d'émetteur disponibles et sélectionnez l'ID pour votre console.

Note: Notez l'ID d'émetteur sélectionné pour la retransmission. La console recevant les données doit être configurée pour recevoir l'ID d'émetteur que vous avez sélectionné.

3. Appuyez sur DONE pour passer à l'écran suivant.

### Bildschirm 3: Weitersenden (nur drahtlose Geräte)

Wenn Sie eine kabelgebundene Station haben, drücken Sie die Taste DONE und gehen Sie zu Seite 22.

Die Konsole kann Daten an andere Vantage Pro2 Konsolen senden, die sie von der integrierten Sensoreinheit erhalten hat. Nur Daten von der integrierten Sensoreinheit können von der Konsole weitergesendet werden.

Einschalten der Weitersendefunktion:

1. Drücken Sie die Aufwärts- und Abwärts Pfeiltaste , um die Weitersendefunktion ein- und auszuschalten. Die erste verfügbare Sender-ID, die nicht von der integrierten Sensoreinheit oder einem weiteren Sensor verwendet wird, wird automatisch zugeordnet. Wenn die Weitersendung bereits eingeschaltet ist, ändern Sie durch Drücken der rechten Pfeiltaste die für die Weitersendung verwendete Sender-ID.
2. Mit der rechten Pfeiltaste blättern Sie durch die Liste der verfügbaren Sender-IDs und markieren die ID für Ihre Konsole.

Hinweis: Notieren Sie die ID, die Sie für die Weitersendung ausgewählt haben. Die Konsole, die die Daten empfängt, muss für den Empfang der von Ihnen ausgewählten Sender-ID konfiguriert sein.

3. Drücken Sie die Taste DONE, um zum nächsten Bildschirm zu gelangen.

### Pantalla 3: Retransmisión (inalámbrica solamente)

Si tiene una estación cableada, pulse DONE y pase a la página 22.

La consola puede tomar los datos que recibe del ISS y transmitirlos a otras consolas Vantage Pro2. Los datos del ISS son los únicos que pueden ser retransmitidos por la consola.

Para activar la función de retransmisión:

1. Pulse la flecha arriba o abajo para activar y desactivar la función de retransmisión. La primera ID de transmisor disponible sin usar por el ISS o cualquier sensor opcional se asigna automáticamente.  
Una vez que se habilita la retransmisión, basta oprimir la flecha derecha para cambiar la ID de transmisor utilizada para retransmitir.
2. Use la flecha derecha para desplazarse por la lista de ID de transmisor disponibles y seleccione la ID para su consola.

Nota: Anote la ID seleccionada para retransmitir. La consola que recibe los datos deberá estar configurada para recibir la ID de transmisor que usted seleccionó.

3. Pulse DONE para desplazarse a la pantalla siguiente.

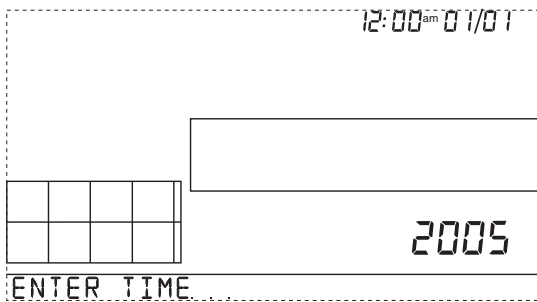

#### Écran 4 : Date et heure

Au cours du tout premier démarrage de la console, la date et l'heure sont réglés au 1<sup>er</sup> janvier 2004 à 12:00 h. Veuillez à saisir la date et l'heure correctes.

Modifier la date et l'heure :

1. Appuyez sur les flèches droite et gauche pour sélectionner l'heure, les minutes, le mois, le jour ou l'année. L'heure ou la date sélectionnée clignote.
2. Pour modifier un réglage, appuyez sur les flèches haut et bas pour augmenter ou diminuer la valeur.
3. Pour choisir entre les formats 12 heures et 24 heures, choisissez d'abord le réglage de l'heure ou des minutes puis appuyez sur 2ND et immédiatement sur UNITS.
4. Pour choisir entre les formats MM/JJ et JJ.MM, choisissez d'abord le réglage de la date, le jour ou le mois, puis appuyez sur 2ND et immédiatement sur UNITS.
5. Appuyez sur DONE pour passer à l'écran suivant.

#### Bildschirm 4: Zeit und Datum

Wenn Sie die Konsole das erste Mal einschalten, sind die Uhrzeit und das Datum auf 12:00 h abends, 1. Januar 2004 eingestellt. Stellen Sie sicher, dass Sie das richtige Datum und die richtige Uhrzeit eingeben.

Ändern von Zeit und Datum:

1. Drücken Sie die rechte und linke Pfeiltaste, um Stunde, Minute, Monat, Tag oder Jahr auszuwählen. Die ausgewählte Zeit oder das ausgewählte Datum blinkt.
2. Um eine Einstellung zu ändern, drücken Sie die Aufwärts- und Abwärtspfeiltaste, mit denen Sie den Wert nach oben oder unten korrigieren können.
3. Für eine 12- oder 24-Stundenuhr wählen Sie zuerst entweder die Stunden- oder Minuteneinstellung, drücken dann die Taste 2ND und sofort danach die Taste UNITS.
4. Für eine MM/TT- oder TT.MM-Datumsanzeige wählen Sie zuerst entweder die Tages- oder Monatseinstellung, drücken dann die Taste 2ND und sofort danach die Taste UNITS.
5. Drücken Sie die Taste DONE, um zum nächsten Bildschirm zu gelangen.

#### Pantalla 4: Hora y fecha

La primera vez que encienda la consola, la hora y la fecha estarán configurados como 12:00AM Enero 1<sup>o</sup>, 2004.

Asegúrese de introducir la fecha y hora locales correctas.

Para cambiar la hora y la fecha:

1. Pulse las flechas derecha e izquierda para seleccionar la hora, los minutos, el mes, día o año. La hora o fecha seleccionada parpadea intermitentemente.
2. Para cambiar un valor, pulse las flechas arriba y abajo para aumentar o disminuir el valor.
3. Para escoger un reloj de 12 horas ó 24 horas, seleccione primero la hora o los minutos, pulse 2ND y a continuación pulse UNITS.
4. Para escoger entre una visualización MM/DD o DD.MM para la fecha, seleccione primero el día o el mes y después oprima 2ND y oprima inmediatamente UNITS.
5. Pulse DONE para desplazarse a la pantalla siguiente.



### Écran 5 : Latitude

La console utilise la latitude et la longitude pour déterminer son emplacement, permettant ainsi de calculer des prévisions et les heures de lever et coucher de soleil.

Si vous ne connaissez pas vos latitude et longitude, il y a plusieurs façons de le savoir. De nombreux atlas et cartes comportent des lignes de latitude et longitude. Vous pouvez aussi demander au service de référence de votre bibliothèque locale, appeler l'aéroport le plus proche ou chercher sur Internet. Voici quelques ressources en ligne pour trouver votre latitude et longitude:

<http://www.geocode.com/eagle.html>  
(pour l'Amérique du nord uniquement)

<http://www.topozone.com/> (pour les USA uniquement)

<http://www.calle.com/world/> (en dehors des USA)

Plus les valeurs seront précises, plus le fonctionnement sera bon ; cependant, une estimation raisonnable peut être suffisante.

1. Appuyez sur les flèches droite et gauche pour vous déplacer parmi les champs.
2. Appuyez sur les flèches haut et bas pour augmenter ou diminuer la valeur du champ sélectionné.
3. Pour choisir entre SUD et NORD, appuyez sur 2ND puis UNITS.
4. Appuyez sur DONE pour passer à l'écran suivant.

### Bildschirm 5: Breitengrad

Die Konsole verwendet Breiten- und Längengrade, um Ihren Standort zu bestimmen. Dadurch kann sie die Zeiten des Sonnenauf- und -untergangs vorhersagen und berechnen.

Wenn Sie die Breiten- und Längengrade Ihres Standorts nicht wissen, können Sie das auf verschiedene Weise herausfinden. Viele Atlanten und Landkarten verfügen über Längen- und Breitengradangaben. Sie können sich auch an die Abteilung für Nachschlagewerke Ihrer örtlichen Bibliothek wenden, Ihren örtlichen Flughafen anrufen oder im Internet nachforschen.

Angemessene Schätzwerte funktionieren aber auch. Hier einige Internet-Ressourcen zum Finden Ihres Breiten- und Längengrads:

<http://www.geocode.com/eagle.html>  
(nur Nordamerika)

<http://www.topozone.com/> (nur USA)

<http://www.calle.com/world/>  
(außerhalb der USA)

Je genauer Ihre Angaben sind, desto besser.

1. Drücken Sie die rechte und linke Pfeiltaste, um von einem Feld in das Nächste zu gelangen.
2. Drücken Sie die Aufwärts- und Abwärtspfeiltaste, mit denen Sie die Einstellungen nach oben oder unten korrigieren können.
3. Für die Wahl der nördlichen oder südlichen Erdhalbkugel drücken Sie die Taste 2ND und dann die Taste UNITS.
4. Drücken Sie die Taste DONE, um zum nächsten Bildschirm zu gelangen.

### Pantalla 5: Latitud

La consola utiliza la latitud y longitud para determinar su localización, permitiéndole ajustar el pronóstico y calcular las horas para la puesta y salida del sol.

Si no sabe cual es su latitud y longitud, existen varias formas de averiguarlo. Muchos atlas y mapas incluyen las líneas de latitud y longitud. También puede hablar con el departamento de consultas de su biblioteca local, llamar al aeropuerto local o buscar en la internet.

Aquí damos algunas fuentes en línea para encontrar su latitud y longitud:

<http://www.geocode.com/eagle.html>  
(Norteamérica solamente)

<http://www.topozone.com/> (EE.UU. solamente)

<http://www.calle.com/world/> (afuera de EE.UU.)

Cuanto más preciso, mejor, sin embargo, un calculo estimado razonable también le servirá.

1. Pulse las flechas derecha e izquierda para desplazarse entre los campos.
2. Pulse las flechas arriba y abajo para aumentar o disminuir los valores.
3. Para seleccionar en el hemisferio SUR o NORTE, pulse 2ND y después UNITS.
4. Pulse DONE para desplazarse a la pantalla siguiente.



### Écran 6 : Longitude

La console utilise la longitude et la latitude pour déterminer son emplacement, ce qui lui permet d'ajuster les prévisions météo et de calculer les heures de lever et coucher de soleil.

Voir Écran 5 : Détermination de la latitude et de la longitude.

- La longitude mesure la distance à l'est ou à l'ouest du méridien d'origine, une ligne imaginaire courant du nord au sud en passant par Greenwich en Angleterre.
  - La longitude est utilisée avec la latitude pour localiser votre position sur terre.
1. Appuyez sur les flèches droite et gauche pour vous déplacer parmi les champs.
  2. Appuyez sur les flèches haut et bas pour augmenter ou diminuer la valeur du champ sélectionné.
  3. Pour sélectionner l'hémisphère Est ou Ouest, appuyez sur 2ND puis UNITS.
  4. Appuyez sur DONE pour passer à l'écran suivant.

### Bildschirm 6: Längengrad

Die Konsole verwendet Breiten- und Längengrade, um Ihren Standort zu bestimmen. Dadurch kann sie die Zeiten des Sonnenauf- und -untergangs vorhersagen und berechnen. Siehe Bildschirm 5: Breitengrad für Informationen zur Bestimmung des Breiten- und Längengrads Ihres Standorts.

- Der Längengrad entspricht der Entfernung Richtung Osten oder Westen vom Nullmeridian, einer gedachten Linie, die durch Greenwich in England nach Norden und Süden verläuft.
  - Der Längengrad wird zusammen mit dem Breitengrad verwendet, um Ihre Position auf der Erde festzulegen.
1. Drücken Sie die rechte und linke Pfeiltaste, um von einem Feld in das Nächste zu gelangen.
  2. Drücken Sie die Aufwärts- und Abwärtsfeiltaste, mit denen Sie die Einstellungen nach oben oder unten korrigieren können.
  3. Für die östliche oder westliche Erdhalbkugel drücken Sie die Taste 2ND und dann die Taste UNITS.
  4. Drücken Sie die Taste DONE, um zum nächsten Bildschirm zu gelangen.

### Pantalla 6: Longitud

La consola usa la longitud junto con la latitud para determinar su localización, permitiéndole ajustar el pronóstico y calcular las horas de la puesta y salida del sol. Vea la pantalla 5: Latitud para información cómo determinar su latitud y longitud.

- La longitud mide la distancia al este u oeste del meridiano de referencia (prime meridian), una línea imaginaria que pasa de norte a sur a través de Greenwich en Inglaterra.
  - La longitud se usa con la latitud para identificar su posición en la tierra.
1. Pulse las flechas derecha e izquierda para desplazarse entre los campos.
  2. Pulse las flechas arriba y abajo para aumentar o disminuir los valores.
  3. Para seleccionar el hemisferio oriental o occidental, pulse 2ND y después UNITS.
  4. Pulse DONE para desplazarse a la pantalla siguiente.

# (GMT-0800) PACIFIC TIME

## Écran 7 : Fuseau horaire

La console est pré-programmée avec les fuseaux horaires des USA ainsi qu'avec les noms de villes principales au sein de chaque fuseau horaire. Il vous est aussi possible de régler votre fuseau horaire à l'aide du temps universel coordonné (UTC).

Note: Le décalage UTC mesure la différence entre l'heure d'un fuseau horaire et le temps universel, défini par convention comme étant l'heure de l'Observatoire Royal de Greenwich, Angleterre. Hayward, Californie, la maison mère de Davis Instruments, est sur l'heure standard du Pacifique. Le décalage UTC de l'heure standard du Pacifique est de -8:00, ou huit heures de moins que le temps universel. Lorsqu'il est 19 h 00 UTC, il est 19 - 8 = 11 h 00 à Hayward, en hiver. Lorsqu'il existe une heure d'été, on ajoute automatiquement une heure au décalage de temps. Utilisez cette fonction en corrélation avec l'Écran 8.

1. Appuyez sur les flèches haut et bas pour faire défiler les fuseaux horaires.
2. Si votre fuseau horaire n'est pas affiché, appuyez sur 2ND puis sur les flèches haut et bas pour définir votre décalage UTC.
3. Appuyez sur DONE pour sélectionner votre fuseau horaire ou décalage UTC à l'écran et passez à l'écran suivant.

## Bildschirm 7: Zeitzone

Die Konsole ist auf die US-amerikanischen Zeitzonen und Namen der wichtigsten Städte für die betreffenden internationalen Zeitzonen vorprogrammiert. Sie können auch die Zeitzone mithilfe des UTC-Versatzes (Universal Time Coordinate - koordinierte Weltzeit) konfigurieren.

Hinweis: Der UTC-Versatz misst den Unterschied zwischen der Zeit in einer Zeitzone zu einer Standardzeit, die gemäß Konvention auf das Royal Observatory in Greenwich, England, festgelegt ist. Hayward, Kalifornien, die Heimat von Davis Instruments, hält die pazifische Standardzeit (PST) ein. Der UTC-Versatz für die Pacific Standard Time ist -8:00 bzw. acht Stunden nach der koordinierten Weltzeit (UTC). Wenn es nach Weltzeit 7:00 h abends (19:00 h) ist, ist es daher 19 - 8 = 11:00 h bzw. 11:00 morgens in Hayward im Winter. In der Sommerzeit wird dem Versatz automatisch eine Stunde hinzugezählt. Verwenden Sie diese Funktion in Bezug auf Bildschirm 8.

1. Drücken Sie die Aufwärts- und Abwärtsfeiltaste, um durch die Zeitzonen zu blättern.
2. Wenn Ihre Zeitzone nicht angezeigt wird, drücken Sie die Taste 2ND und dann die Aufwärts- und Abwärtsfeiltaste, um Ihren UTC-Versatz festzulegen.
3. Drücken Sie die Taste DONE, um die Zeitzone oder den UTC-Versatz auf dem Bildschirm zu wählen und gehen Sie zum nächsten Bildschirm.

## Pantalla 7: Zona horaria

La consola está preprogramada con las zonas horarias de EE.UU. y los nombres de las principales ciudades representando las zonas horarias en todo el mundo. También puede configurar su zona horaria usando la compensación del tiempo universal coordinado (UTC).

Nota: La compensación UTC mide la diferencia entre la hora en cualquier zona horaria y una hora estándar, establecida por convenio como la hora en el Observatorio Real de Greenwich, Inglaterra. Hayward, California, la oficina central de Davis Instruments, se rige por la hora estándar del Pacífico. La compensación UTC para la hora estándar del Pacífico es -8:00, o sea ocho horas menos que la hora universal (UTC). Cuando son las 7:00 pm (1900 horas) UTC, es 19-8 = 1100 horas, o las 11:00 am en Hayward en invierno. Cuando rige el horario de verano o de ahorro de luz diurna, se añade una hora al horario de compensación automáticamente. Use esta función en correlación con la pantalla 8.

1. Pulse las flechas arriba o abajo para desplazarse por las zonas horarias.
2. Si su zona horaria no aparece, pulse 2ND y después pulse las flechas arriba y abajo para establecer su compensación UTC.
3. Pulse DONE para seleccionar la zona horaria o la compensación UTC mostrada en la pantalla y desplazarse a la pantalla siguiente.

# DAYLIGHT SAVINGS MANUAL

## Écran 8 : Paramètres heure d'été

Dans la majorité de l'Amérique du Nord (sauf Saskatchewan, Arizona, Hawaï et l'état mexicain de Sonora), de l'Australie (sauf ouest de l'Australie, territoire nord, et Queensland), et en Europe, utilisez le paramètre heure d'été AUTO.

La console est préprogrammée pour utiliser les dates de début et fin de l'heure d'été dans ces zones, en se basant sur le fuseau horaire défini à l'écran 7.

Les stations météo situées en dehors de l'Amérique du Nord, de l'Europe, et de l'Australie ou dans les zones qui n'appliquent pas l'heure d'été, doivent utiliser le paramètre MANUEL.

1. Appuyez sur les flèches haut et bas pour choisir Auto ou Manuel.
2. Appuyez sur DONE pour passer à l'écran suivant.

## Bildschirm 8: Einstellen der Sommerzeit

In den meisten Teilen Nordamerikas (außer Saskatchewan, Arizona, Hawaii und dem mexikanischen Staat Sonora), in Australien (außer Western Australia, Northern Territory und Queensland) und in Europa sollten Sie die automatische Sommerzeiteinstellung AUTO verwenden.

Die Konsole ist für die Verwendung der richtigen Anfangs- und Enddaten der Sommerzeit in diesen Gebieten vorprogrammiert, und zwar basierend auf die Zeitzoneinstellung in Bildschirm 7.

Außerhalb Nordamerikas, Europas und Australiens oder Gebieten, in denen die Sommerzeit nicht verwendet wird, müssen Sie die manuelle Einstellung MANUAL verwenden.

1. Drücken Sie die Aufwärts- und Abwärtsfeiltaste, um zwischen „Auto“ und „Manual“ zu wählen.
2. Drücken Sie die Taste DONE, um zum nächsten Bildschirm zu gelangen.

## Pantalla 8: Configuraciones de ahorro de luz diurna

En gran parte de Norteamérica (salvo Saskatchewan, Arizona, Hawai y el estado mexicano de Sonora), en Australia (salvo Australia Occidental, Territorio del Norte y Queensland), y en Europa, usan la configuración de ahorro de luz diurna AUTO.

La consola está preprogramada para usar las fechas de inicio y terminación correctas para el horario de ahorro de luz diurna en esas zonas, basado en la configuración de la zona horaria en la pantalla 7.

Las estaciones meteorológicas situadas afuera de Norteamérica, Europa y Australia, o en zonas que no observan el horario de ahorro de luz diurna u horario de verano, deben usar la configuración MANUAL.

1. Pulse las flechas arriba o abajo para escoger Auto o Manual.
2. Pulse DONE para desplazarse a la pantalla siguiente.

DAYLIGHT SAVINGS OFF

### Écran 9 : Statut heure d'été

Utilisez cet écran pour vérifier l'état des paramètres d'heure d'été automatiques ou des réglages manuels.

1. Si votre paramètre Heure d'été est en MANUEL, appuyez sur les touches haut et bas pour activer et désactiver l'heure d'été aux jours de l'année qui conviennent. Si vous êtes sur AUTO, la console affiche les paramètres appropriés à l'heure et à la date actuelle.
2. Appuyez sur DONE pour passer à l'écran suivant.

### Bildschirm 9: Status der Sommerzeit

Verwenden Sie diesen Bildschirm, um entweder den richtigen automatischen Status der Sommerzeit zu überprüfen oder die Sommerzeit manuell einzustellen.

1. Wenn Ihre Sommerzeiteinstellung MANUAL, also manuell, ist, drücken Sie die Aufwärts- und Abwärtspfeiltaste, um die Sommerzeit am jeweiligen Tag des Jahres ein- oder auszuschalten.  
Wenn Sie die automatische Sommerzeiteinstellung AUTO verwenden, zeigt die Konsole die geeignete Einstellung gemäß der aktuellen Zeit und dem aktuellen Datum an.
2. Drücken Sie die Taste DONE, um zum nächsten Bildschirm zu gelangen.

### Pantalla 9: Estado del horario de ahorro de luz diurna

Use esta pantalla para verificar el estado del horario de ahorro de luz diurna automático correcto o para configurar manualmente el horario de ahorro de luz diurna.

1. Si su configuración de horario de ahorro de luz diurna es MANUAL, pulse las flechas arriba o abajo para activar o desactivar la configuración de ahorro de luz diurna en los días del año correspondientes. Si tiene una configuración AUTO del horario de ahorro de luz diurna, la consola exhibe la configuración correcta basada en la hora y fecha actuales.
2. Pulse DONE para desplazarse a la pantalla siguiente.



## Écran 10 : Altitude

Les météorologistes établissent la pression atmosphérique en se basant sur le niveau de la mer afin que les relevés sur terre soient comparables, qu'ils soient pris en montagne ou près de l'océan. Afin de vous conformer à cette norme et d'avoir des relevés cohérents, saisissez votre altitude dans cet écran.

Note: Si vous ne connaissez pas votre altitude, il y a plusieurs façons de le savoir. De nombreux atlas, almanach et cartes topographiques indiquent l'altitude des villes et métropoles. Vous pouvez aussi demander au service de référence de votre bibliothèque locale. Plus vous serez précis, meilleurs seront les relevés ; mais une estimation raisonnable est également suffisante.

1. Appuyez sur les flèches droite et gauche pour vous positionner sur un chiffre de l'altitude.
2. Appuyez sur les flèches haut et bas pour augmenter ou diminuer la valeur du champ sélectionné.
3. Appuyez sur 2ND puis sur UNITS pour basculer entre les pieds et les mètres.
4. Si vous vous trouvez en dessous du niveau de la mer, commencez par saisir l'altitude comme un nombre positif. Puis, sélectionnez le "0" à la gauche du chiffre différent de zéro le plus à gauche (par exemple, le deuxième zéro à partir de la gauche pour 0026, ou le premier zéro à partir de la gauche pour 0207) et appuyez sur les flèches haut et bas pour basculer entre positif et négatif.

## Bildschirm 10: Höhenlage

Meteorologen beziehen barometrische Druckdaten auf den Meeresspiegel, damit die Oberflächenmessdaten vergleichbar bleiben, egal ob sie im Gebirge oder am Meer gemessen wurde. Geben Sie die Höhenlage Ihres Standorts auf diesem Bildschirm an, um auch diese Standardisierung durchzuführen und einheitliche Messwerte sicherzustellen.

Hinweis: Wenn Sie die Höhenlage Ihres Standorts nicht wissen, können Sie das auf verschiedene Weise herausfinden. Viele Atlanten, Almanache und topografische Landkarten enthalten Höhenangaben zu Städten und Ortschaften. Sie können auch bei der Abteilung für Nachschlagewerke Ihrer örtlichen Bibliothek nachfragen. Je genauer Ihre Angaben sind, desto besser. Angemessene Schätzwerte funktionieren aber auch.

1. Drücken Sie die linke und rechte Pfeiltaste, um von einer Ziffernstelle in der Höhenangabe zur Nächsten zu gelangen.
2. Drücken Sie die Aufwärts- und Abwärtsfeiltaste, um die Ziffernstelle nach oben oder unten zu korrigieren.
3. Drücken Sie die Taste 2ND und dann die Taste UNITS, um zwischen Fuß und Metern zu wechseln.
4. Wenn Sie unter dem Meeresspiegel sind, geben Sie zuerst die Höhenangabe als positive Zahl ein. Dann wählen Sie „0“ direkt links von der am weitesten links stehenden Ziffernstelle (die zweite Null von links in 0026, z.B., oder die erste Null von links in 0207) und drücken dann die Aufwärts- und Abwärtsfeiltaste, um von einer positiven zu einer negativen Höhenangabe zu wechseln.

## Pantalla 10: Altitud

Los meteorólogos normalizan los datos de presión barométrica de acuerdo al nivel del mar de tal modo que sus lecturas superficiales sean comparables, así se midan en una montaña o a orillas del océano. Para hacer esta misma normalización y asegurar la obtención de lecturas consistentes, ingrese su elevación en esta pantalla.

Nota: Si no sabe cual es su altitud, existen varias formas de averiguarlo. Muchos atlas, almanaques y mapas topográficos incluyen la altitud de las ciudades y aldeas. También puede averiguarlo en el departamento de consultas de su biblioteca local. Cuanto más exacto sea, mejor, pero un cálculo estimativo razonable también sirve.

1. Pulse las flechas izquierda y derecha para desplazarse entre los dígitos de la altitud.
2. Pulse las flechas arriba y abajo para aumentar o disminuir un dígito.
3. Pulse 2ND y después UNITS para cambiar entre pies y metros.
4. Si usted se encuentra bajo el nivel del mar, primero introduzca la altitud como un número positivo. Después, seleccione el "0" inmediatamente a la izquierda del primer dígito diferente de cero (por ejemplo, el segundo cero en 0026, o el primer cero en 0207) y pulse las flechas arriba y abajo para cambiar de una altitud positiva a una negativa.



---

Note: Vous pouvez configurer une altitude négative seulement après que vous ayez saisi un chiffre différent de zéro et quand vous êtes positionné sur le zéro juste à gauche du chiffre différent de zéro le plus à gauche.

---

5. Appuyez sur DONE pour passer à l'écran suivant.

---

Hinweis: Sie können die Höhenlage nur dann als Negativwert eingeben, nachdem Sie eine Zahl eingegeben haben, die nicht null ist und sobald die Null in der Stelle links von der äußersten linken Nicht-Null-Zahl gewählt wurde.

---

5. Drücken Sie die Taste DONE, um zum nächsten Bildschirm zu gelangen.

---

Nota: Puede ajustar la elevación a un número negativo solamente después que haya ingresado un dígito sin cero y cuando se haya seleccionado el cero en la posición directamente a la izquierda del dígito sin cero de la extrema izquierda.

---

5. Pulse DONE para desplazarse a la pantalla siguiente.

---

---

WIND

LARGE CUP

### Écran 11 : Taille de coupelle d'anémomètre

Les stations Vantage Pro2 sont livrées avec des coupelles de grande taille. Modifiez ce paramètre sur SMALL CUP (petites coupelles) si vous avez acheté et installé séparément des petites coupelles, ou choisissez OTHER (autre) si vous utilisez du matériel Davis de mesure de vitesse du vent différent ou d'une autre marque.

---

**Note:** Les grandes coupelles sont plus sensibles en cas de vent faible et sont les plus appropriées pour la plupart des utilisateurs. Les petites coupelles sont moins sensibles à des vitesses faibles mais peuvent mesurer des vents très forts. Installez des petites coupelles si vous souhaitez mesurer des vitesses supérieures à 240 km/h (150 mph). (Ouragan Catégorie 5). La sensibilité maximale à la vitesse diminue avec l'âge des coupelles.

1. Appuyez sur les flèches haut et bas pour basculer entre des petites coupelles et des grandes coupelles.
2. Appuyez sur DONE pour passer à l'écran suivant.

### Bildschirm 11: Windschalengröße

Vantage Pro2 Stationen werden serienmäßig mit großen Windschalen ausgeliefert. Schalten Sie diese Einstellung nur dann auf klein (SMALL CUP), wenn Sie separat gekaufte und installierte kleine Windschalen verwenden. Schalten Sie sie auf OTHER, wenn Sie eine andere Davis Windgeschwindigkeitsausrüstung oder Fremd-Anemometer verwenden.

---

**Hinweis:** Große Windschalen sind empfindlicher bei niedrigeren Windgeschwindigkeiten und für die meisten Benutzer die beste Wahl. Kleine Windschalen sind weniger empfindlich bei niedrigen Windgeschwindigkeiten, können aber höhere Windgeschwindigkeiten leichter messen. Bauen Sie kleine Windschalen ein, wenn Sie Windgeschwindigkeiten über 240 km/h (150 mph). (Kategorie 5 Orkan) messen möchten. Die maximale Geschwindigkeitsempfindlichkeit nimmt mit zunehmendem Alter der Windschalen ab.

1. Drücken Sie die Aufwärts- und Abwärtsfeiltaste, um zwischen großen und kleinen Windschalen zu wechseln.
2. Drücken Sie die Taste DONE, um zum nächsten Bildschirm zu gelangen.

### Pantalla 11: Tamaño de las cazoletas

Las estaciones Vantage Pro2 vienen estándar con cazoletas grandes. Cambie este ajuste a SMALL CUP (Cazoleta pequeña) si compró por separado e instaló cazoletas pequeñas, o cambie a OTHER (Otro) si está usando equipo de anemómetro Davis o de terceros.

---

**Nota:** Las cazoletas grandes son más sensibles a las velocidades bajas del viento y son la mejor opción para gran parte de los usuarios. Las cazoletas pequeñas son menos sensibles a las velocidades bajas del viento, pero pueden medir velocidades mucho más altas. Instale cazoletas pequeñas si desea medir vientos por encima de 242 km/h (150 millas/hora), (huracán categoría 5). La sensibilidad máxima de velocidad disminuye con la edad de las cazoletas.

1. Pulse las flechas arriba y abajo para cambiar entre cazoletas de anemómetro grandes y pequeñas.
2. Pulse DONE para desplazarse a la pantalla siguiente.

# RAIN COLLECTOR 0.1 IN

## Écran 12 : Collecteur de pluie

Le pluviomètre à auget basculeur du Vantage Pro2 a été calibré en usine pour mesurer 0,01 pouce (0,254 mm) de pluie à chaque basculement. L'ISS est livré avec un adaptateur métrique, une fois celui-ci installé il faut lire 0,2 mm par basculement. Choisissez les unités de mesure que vous voulez utiliser pour le collecteur de pluie et configurez la console et le collecteur en conséquence.

Configurer votre console pour des mesures en pouces :

1. Appuyez sur les flèches haut et bas pour afficher la valeur 0,01".
2. Appuyez sur DONE pour valider ce réglage et passer à l'écran suivant.

Configurer votre console pour des mesures en millimètres :

1. Appuyez sur les flèches haut et bas pour afficher la valeur 0,2 mm.
2. Appuyez sur DONE pour valider ce réglage et passer à l'écran suivant.

Note: Voir le Manuel d'installation de l'ensemble de capteurs intégrés pour plus d'instructions sur l'installation de l'adaptateur métrique sur le pluviomètre. Le réglage 0,1 mm n'offre pas de mesures correctes pour la pluie, que ce soit avec l'appareil standard ou l'adaptateur métrique sur le collecteur et ne doit donc pas être utilisé. Si nécessaire, la console peut être calibrée pour calculer en centième de pouce (0.01") et convertir au système métrique, en arrondissant au dixième de mm (0.1mm) le plus proche; ou elle peut être calibrée pour calculer en unité de 0.2 mm et convertir au système américain, en arrondissant au centième de pouce (0.01") le plus proche.

## Bildschirm 12: Niederschlagsmesser

Der Kippbehälter im Vantage Pro2 Niederschlagsmesser wurde ab Werk auf 0,01 Zoll Regenwasser bei jedem Auskippen kalibriert. Die integrierte Sensoreinheit ist mit einem metrischen Adapter ausgerüstet, der nach der Installation einen Wasserstand von 0,2 mm für jedes Auskippen des Behälters zählt. Bestimmen Sie, welche Messeinheit Ihr Niederschlagsmesser verwenden soll, und konfigurieren Sie die Konsole und den Niederschlagsmesser entsprechend. Konfigurieren der Konsole auf Zollmesswerte:

1. Drücken Sie die Aufwärts- und Abwärtsfeiltaste, um die 0,01-Zoll-Einstellung anzuzeigen.
2. Drücken Sie die Taste DONE, um die ausgewählte Einstellung zu verwenden, und gehen Sie zum nächsten Bildschirm.

Konfigurieren der Konsole auf metrische Messwerte:

1. Drücken Sie die Aufwärts- und Abwärtsfeiltaste, um die 0,2-mm-Einstellung anzuzeigen.
2. Drücken Sie die Taste DONE, um die ausgewählte Einstellung zu verwenden, und gehen Sie zum nächsten Bildschirm.

Hinweis: Siehe Installationseinleitung der integrierten Sensoreinheit zur Installation des metrischen Niederschlagsmessadapters. Die 0,1-mm-Einstellung liefert keine richtigen Niederschlagsmesswerte, weder hinsichtlich der Standardmessung noch bei installiertem metrischem Adapter im Regenkippsbehälter, und darf nicht verwendet werden. Falls notwendig, kann die Konsole so konfiguriert werden, dass sie die 0,01-Zoll-Messungen vornimmt und diese können in metrische Messungen umgerechnet werden, wobei auf die nächsten 0,1 mm gerundet wird. Alternativ kann sie zum Berechnen der 0,2-mm-Messungen konfiguriert werden, die dann auf den US-Standard, gerundet auf die nächsten 0,01 Zoll, umgerechnet werden.

## Pantalla 12: Pluviómetro

El balancín del pluviómetro Vantage Pro2 fue calibrado en fábrica para medir 0,01" de lluvia con cada vuelco. El ISS viene equipado con un adaptador métrico que, una vez instalado, toma lecturas de 0,2 mm por cada vuelco del recipiente. Determine qué medición desea que su colector de lluvia tome y después configure su consola y pluviómetro como corresponde.

Para configurar su consola para mediciones en pulgadas:

1. Pulse las flechas arriba y abajo para visualizar el valor de 0,01".
2. Pulse DONE para aceptar el valor seleccionado y desplazarse a la pantalla siguiente.

Para configurar su consola para mediciones en 0,2 mm:

1. Pulse las flechas arriba y abajo para visualizar el valor de 0,2 mm.
2. Pulse DONE para aceptar el valor seleccionado y desplazarse a la pantalla siguiente.

Nota: Vea el Manual de instalación del conjunto de sensores integrado para las instrucciones sobre la instalación de un adaptador métrico para lluvia. El ajuste de 0.1 mm no proporciona medidas correctas de lluvia ni con la medición normal ni con el adaptador métrico instalado en el recipiente para lluvia, por lo tanto no debe usarse. De ser necesario, se puede configurar la consola para calcular mediciones de 0.01" y convertir éstas a medidas métricas, redondeándolas al 0.1 mm más cercano, o se puede configurar para calcular mediciones de 0.2 mm y convertirlas a la norma EE.UU., redondeándolas a la 0.01" más cercana.

## Afficher la pluie en unités métriques sur la console.

Même si vous avez défini des mesures de 0,2 mm en Mode Setup (Installation), il vous faudra configurer le Mode Current Weather (conditions météo actuelles) pour afficher les mêmes valeurs. Afficher des valeurs en système métrique dans Mode Current Weather (conditions météo actuelles), une fois que vous avez quitté le Mode Setup (Installation) :

1. Appuyez sur RAINYR pour afficher la pluviométrie actuelle.



Le fait de choisir le système métrique pour une variable de pluviométrie bascule toutes les autres variables en unités métriques.

2. Appuyez et relâchez 2ND UNITS GRAPH puis appuyez une fois sur UNITS. Les unités de mesures de pluviométrie basculent entre les pouces et les millimètres à chaque fois que vous répétez cette séquence de touches.



## Afficher la pluie en unités métriques dans le WeatherLink

Reportez-vous à *l'aide en ligne WeatherLink* pour configurer le collecteur de pluie sur le calibrage de 0,2 mm et pour sélectionner le millimètre en tant qu'unité de mesure de pluie.

## Metrische Anzeige der Niederschlagsmenge auf der Konsole

Selbst wenn Sie 0,2-mm-Messungen in der Betriebsart Setup (Einrichten) konfiguriert haben, müssen Sie die Betriebsart Current Weather (Aktuelles Wetter) hinsichtlich der Anzeige der gleichen Messergebnisse noch konfigurieren. Für eine metrische Anzeige der Niederschlagsmesswerte in der Betriebsart Current Weather (Aktuelles Wetter) nach Abschluss der Einstellungen in und Verlassen der Betriebsart Setup (Einrichten):

1. Drücken Sie die Taste RAINYR, um die aktuelle Niederschlagsrate anzuzeigen.



Wenn Sie metrische Einheiten für eine Niederschlagsvariable wählen, werden alle anderen Niederschlagsvariablen ebenfalls auf metrische Einheiten umgestellt.

2. Drücken Sie kurz die Taste 2ND UNITS GRAPH und dann einmal die Taste UNITS.



Die Einheiten, die für die Anzeige der Niederschlagsdaten verwendet werden, wechseln mit jedem neuen Tastendruck zwischen Zoll und Millimeter hin und her.

## Metrische Anzeige der Niederschlagsmenge in WeatherLink

Siehe die *WeatherLink Online-Hilfe* für Anweisungen zur Einstellung des Niederschlagsmessers auf 0,2 mm und zur Auswahl von Millimetern als Einheit für Regen.

## Para leer en la consola la lluvia caída en unidades métricas

Aunque haya configurado para leer las mediciones de 0,2 mm establecidas en el modo Setup (Configuración), todavía tendrá que configurar el modo Current Weather (Tiempo actual) para visualizar las mismas lecturas. Para visualizar las lecturas de lluvia en unidades métricas en el modo Current Weather (Tiempo actual), una vez que haya completado o salido del modo Setup (Configuración):

1. Pulse RAINYR para visualizar la pluviometría actual.



Al seleccionar unidades métricas para una variable de lluvia también ajusta todas las otras variables de lluvia a unidades métricas.

2. Mantenga pulsado el botón 2ND y pulse UNITS una vez.



Las unidades utilizadas para visualizar los datos pluviométricos cambian entre pulgadas y milímetros cada vez que usted repite esta secuencia de botones.

## Para visualizar en WeatherLink la lluvia caída en unidades métricas

Consulte la *Ayuda WeatherLink Online* (en Internet) para las instrucciones para ajustar el colector de lluvia a 0,2 mm y para seleccionar milímetros como la unidad para medir la lluvia caída.

# RAIN SEASON BEGINS JAN 1.

## Écran 13 : Saison des pluies

Comme les saisons des pluies démarrent à des dates différentes selon la région du monde, il vous faudra spécifier le mois du début de la saison des pluies annuelle. 1<sup>er</sup> janvier est la date par défaut. La date de début de la saison des pluies affecte les minima et maxima de pluviométrie annuelle.

1. Appuyez sur les flèches haut et bas pour sélectionner le mois du début de la saison des pluies.
2. Appuyez sur DONE pour passer à l'écran suivant.

Note: Ce paramètre détermine quand le total annuel de pluie est remis à zéro. Davis Instruments recommande de positionner le paramètre de saison des pluies sur janvier (par défaut), à moins que vous n'habitiez sur la côte ouest des USA, sur la côte méditerranéenne ou que vous subissiez des hivers arides dans l'hémisphère Sud. Si c'est le cas, modifiez le paramètre de saison des pluies au 1<sup>er</sup> juillet. Si vous effectuez des études hydrologiques dans l'un de ces climats de l'hémisphère nord, modifiez le paramètre de saison des pluies au 1<sup>er</sup> octobre.

## Bildschirm 13: Regenzeit

Da Regenzeiten in unterschiedlichen Teilen der Welt zu unterschiedlichen Zeiten anfangen und enden, müssen Sie den Monat angeben, an dem Ihre jährlichen Niederschlagsdaten beginnen sollen. 1. Januar ist die Standardeinstellung. Das Datum, an dem die Regenzeit beginnt, wirkt sich auf die jährlichen Niederschlagshöchst- und -tiefstwerte aus.

1. Drücken Sie die Aufwärts- und Abwärtsfeiltaste, um den Monat für den Beginn der Regenzeit zu wählen.
2. Drücken Sie die Taste DONE, um zum nächsten Bildschirm zu gelangen.

Hinweis: Diese Einstellung bestimmt, wann die jährliche Niederschlagsgesamtmenge auf null zurückgesetzt wird. Davis Instruments empfiehlt eine Januar-Regenzeiteinstellung (der Vorgabewert), es sei denn, Sie befinden sich an der Westküste der Vereinigten Staaten, der Mittelmeerküste oder haben trockene Winter in der südlichen Hemisphäre. Ändern Sie in diesem Fall die Regenzeiteinstellung auf den 1. Juli. Wenn Sie in irgendeinem dieser Klimagebiete in der nördlichen Hemisphäre Hydrologierstudien durchführen, ändern Sie die Regenzeiteinstellung auf den 1. Oktober.

## Pantalla 13: Temporada de lluvia

Debido a que las temporadas de lluvia comienzan y terminan en diferentes partes del mundo, es necesario que especifique en qué mes del año desea que sus datos pluviométricos anuales comiencen. El 1<sup>o</sup> de enero es el día predeterminado. La fecha en que comienza la temporada de lluvia afecta las máximas y mínimas de la pluviometría anual.

1. Pulse las flechas arriba y abajo para seleccionar el mes de inicio de la temporada de lluvias.
2. Pulse DONE para desplazarse a la pantalla siguiente.

Nota: Esta configuración determina cuándo el total de lluvia anual se vuelve a poner a cero. Davis Instruments recomienda una configuración de estación lluviosa de Enero (predeterminada), salvo que usted resida en la costa oeste de Estados Unidos, en la costa del Mediterráneo o experimente inviernos secos en el Hemisferio sur. De ser así, cambie la configuración de la estación lluviosa a 1<sup>o</sup> de julio. Si está realizando estudios de hidrología en cualquiera de estos climas en el hemisferio norte, cambie la configuración de estación lluviosa a 1<sup>o</sup> de octubre.

---

---

SERIAL BAUD RATE

19200

## Écran 14 : Débit série en Baud

L'écran de débit en Baud fonctionne seulement si la console détecte qu'un enregistreur de données WeatherLink est installé sur la console.

La console utilise un port série ou USB pour communiquer avec l'ordinateur. Si vous connectez l'enregistreur de données directement à votre ordinateur, laissez le paramètre sur 19200. Si vous utilisez un modem, employez la vitesse maximale de votre modem.

La console doit être équipée avec un enregistreur de données WeatherLink pour pouvoir communiquer avec un ordinateur ou un modem.

1. Appuyez sur les flèches haut et bas pour sélectionner le débit. Votre console Vantage Pro2 prend en charge des débits en Baud de 1200, 2400, 4800, 9600, 14400 et 19200.
2. Quittez le mode Installation en appuyant et en maintenant la touche DONE jusqu'à ce que l'écran Current Weather (conditions météo actuelles) s'affiche.

---

Note: Le réglage de débit sur votre console doit être équivalent aux paramètres du port de communication du logiciel de votre ordinateur. Si vous utilisez le logiciel WeatherLink pour Vantage Pro2, reportez-vous aux instructions dans l'aide intégrée pour savoir comment configurer le débit en baud du port série sur votre ordinateur.

---

## Bildschirm 14: Serielle Baudrate

Der Bildschirm „Baudrate“ wird nur angezeigt, wenn die Konsole einen angeschlossenen WeatherLink Datenlogger erkennt.

Für die Kommunikation mit einem Computer verwendet die Konsole einen seriellen oder einen USB-Anschluss. Wenn Sie den Datenlogger direkt an Ihren Computer anschließen, lassen Sie die Einstellung auf 19200. Wenn Sie ein Modem verwenden, verwenden Sie die höchste Einstellung, die Ihr Modem handhaben kann. Die Konsole muss mit einem WeatherLink Datenlogger ausgerüstet sein, um mit einem Computer oder Modem kommunizieren zu können.

1. Drücken Sie die Aufwärts- und Abwärtsfeiltaste, um die Baudrate zu wählen.
2. Sie verlassen die Betriebsart Setup (Einrichten), indem Sie die Taste DONE drücken und halten, bis der Bildschirm Current Weather (Aktuelles Wetter) angezeigt wird.

---

Hinweis: Die Einstellung der Baudrate auf Ihrer Konsole muss mit der Einstellung des Kommunikationsanschlusses in der Software auf Ihrem Computer übereinstimmen. Wenn Sie WeatherLink für Vantage Pro2 verwenden, lesen Sie die WeatherLink Hilfe für Anweisungen zum Einstellen der Baudrate der seriellen Schnittstelle Ihres Computers.

---

## Pantalla 14: Velocidad de línea en baudios

La pantalla de Baud Rate (velocidad en baudios) se visualiza solamente si la consola detecta que en ella hay instalado un registrador de datos WeatherLink.

La consola usa un puerto serial o USB para comunicarse con una computadora. Si va a conectar el registrador de datos directamente a su computadora, deje el valor ajustado a 19200. Si va a usar un módem, use el ajuste más alto aceptado por su módem. La consola debe estar equipada con un registrador de datos Weatherlink para comunicarse con una computadora o módem.

1. Pulse las flechas arriba y abajo para seleccionar la velocidad en baudios. Su consola Vantage Pro2 soporta velocidades en baudios de 1200, 2400, 4800, 9600, 14400 y 19200.
2. Salga del modo Setup (Configuración) manteniendo pulsada la tecla DONE hasta que aparezca la pantalla de Current Weather (Tiempo actual).

---

Nota: El ajuste de velocidad en baudios en su consola debe coincidir con el ajuste del puerto de comunicaciones en el software en su computadora. Si va a usar WeatherLink para Vantage Pro2, consulte la ayuda Weatherlink para las instrucciones sobre el ajuste de la velocidad en baudios del puerto serial en su computadora.

---

## Commande Clear All (Effacer tout)

Une fois tous les réglages ci-dessus effectués et que vous êtes sorti du Mode Installation, utilisez la commande Effacer Tout avant de mettre en marche votre station.

La commande Clear All (Effacer tout) supprime toutes valeurs de maxima et de minima stockées et réinitialise les réglages d'alarme. Supprimer toutes les données météo :

1. Appuyez sur WIND sur la console.
2. Appuyez sur 2ND, puis pressez et maintenez enfoncé CLEAR pendant au moins six secondes.
3. Relâchez CLEAR lorsque "CLEARING NOW" s'affiche au bas de l'écran de la console.

## Mode Current Weather (conditions météo actuelles)

Mode conditions météo actuelles  
Dans le Mode conditions météo actuelles vous pouvez afficher toutes les valeurs lues par votre station, choisir les unités de mesure et définir, effacer ou calibrer les données météo.

Vous pouvez visualiser jusqu'à 10 variables sur l'écran à la fois, ainsi que l'heure et la date, les icônes de phase lunaire et prévision météo, une prévision ou un message spécifique à votre station, et un graphique de la donnée météo en cours de sélection. Quelques variables sont visibles en permanence sur l'écran de la console, mais la plupart partagent leur emplacement avec une ou plusieurs autres.

Vous pouvez sélectionner n'importe quelle variable non présente sur l'écran pour l'afficher.

## Choix de variables météo

Sélectionnez une variable météo à afficher sur l'écran ou à partir de laquelle établir un graphique.

## Befehl Clear All (Alles löschen)

Sobald Sie das oben aufgeführte Einrichtungsverfahren abgeschlossen und die Betriebsart „Setup“ (Einrichten) verlassen haben, müssen Sie den Befehl „Clear All“ (Alles löschen) verwenden, bevor Sie die Wetterstation verwenden können. Mit dem Befehl Clear All (Alles löschen) werden alle gespeicherten Höchst- und Tiefstwerte der Wetterdaten sowie die Alarmeinstellungen gelöscht. Löschen der Wetterdaten:

1. Drücken Sie die Taste WIND auf der Konsole.
2. Drücken Sie die Taste 2ND. Drücken und halten Sie dann die Taste CLEAR mindestens 6 Sekunden lang.
3. Lassen Sie die Taste CLEAR los, sobald „CLEARING NOW“ unten auf dem Konsolenbildschirm angezeigt wird.

## Betriebsart „Current Weather“ (Aktuelles Wetter)

In der Betriebsart „Current Weather“ (Aktuelles Wetter) können Sie die aktuellen Datenwerte von Ihrer Station anzeigen, Messeinheiten wählen und Wettervariablen kalibrieren, einstellen oder löschen. Sie können auf dem Bildschirm bis zu zehn Wettervariablen gleichzeitig sehen sowie die Zeit und das Datum, die Mond- und Vorhersagesymbole, eine Vorhersage oder besondere Mitteilung von Ihrer Station und eine Grafik der zurzeit gewählten Variable. Ein paar Variablen sind auf dem Konsolenbildschirm immer sichtbar, während die meisten Variablen sich mit einer oder mehreren anderen Variablen dieselbe Bildschirmposition teilen. Sie können jede augenblicklich nicht angezeigte Variable zur Anzeige auswählen.

## Auswählen der Wettervariablen

Wählen Sie eine Wettervariable, um ihre Daten auf dem Bildschirm oder als Grafik anzuzeigen.

## Comando Clear All (Borrar todo)

Después de terminados los procedimientos de configuración anteriores y haber salido de la modalidad de Setup (Configuración), use el comando Clear All (Borrar todo) antes de poner en servicio su estación meteorológica.

El comando Clear All (Borrar todo) borra todos los datos meteorológicos máximos y mínimos almacenados y borra las configuraciones de las alarmas.

Para borrar todos los datos meteorológicos:

1. Pulse WIND en la consola.
2. Pulse el botón 2ND y después mantenga pulsado CLEAR por lo menos seis segundos.
3. Suelte el botón CLEAR cuando vea "CLEARING NOW" en la parte inferior de la pantalla de la consola.

## Modalidad Current Weather (Tiempo actual)

En la modalidad Current Weather (Tiempo actual) puede visualizar las lecturas de datos actuales de su estación, seleccionar las unidades de medida, y calibrar, ajustar o borrar las variables meteorológicas. Puede ver hasta diez variables meteorológicas en la pantalla simultáneamente, como también la hora y fecha, los iconos de luna y pronóstico, un mensaje de pronóstico o especial de su estación, y un gráfico de la variable seleccionada actualmente. Siempre hay unas pocas variables visibles en la pantalla de la consola, mientras la mayoría comparte su localización con una o más variables. Usted puede seleccionar cualquier variable que actualmente no está en la pantalla, para visualizarla.

## Selección de las variables meteorológicas

Seleccione una variable meteorológica para visualizar sus datos en la pantalla o para trazar gráficamente los datos disponibles para esa variable.

Les variables météo sont sélectionnées via les touches de commande de la console :

- Si la variable est imprimée sur une touche, appuyez tout simplement sur cette touche pour sélectionner cette variable.
- Si la variable est imprimée sur le boîtier de la console, appuyez et relâchez 2ND puis appuyez rapidement sur la touche située sous la variable pour la sélectionner.

2<sup>ND</sup>

Note: Une fois que vous avez appuyé sur la touche 2ND, l'icône 2ND s'affiche à l'écran pendant trois secondes. Toutes les touches de fonction secondaire sont activées pendant ces trois secondes. Le clavier revient à un fonctionnement normal une fois que l'icône a disparu.

- Sélectionnez une variable puis appuyez sur GRAPH pour tracer un graphique à partir de la variable sur l'écran Mode conditions météo actuelles. La console affiche une icône graph sur l'écran pour indiquer la variable sélectionnée.
- Vous pouvez aussi sélectionner n'importe quelle variable actuellement à l'écran à l'aide des touches flèches. Appuyez sur haut (+) pour vous déplacer vers le haut de l'écran. Appuyez sur bas (-) pour vous déplacer vers le bas sur l'écran. Appuyez sur gauche (<) pour vous déplacer vers la gauche et droite (>) pour vous déplacer vers la droite.



Wettervariablen werden über die Befehlstasten der Konsole ausgewählt.

- Wenn eine Taste mit der Variablen beschriftet ist, drücken Sie einfach die Taste, um diese Variable zu wählen.
- Wenn das Konsolengehäuse selbst mit der Variablen beschriftet ist, drücken Sie kurz die Taste 2ND und dann die Taste unterhalb der Variablenbeschriftung, um sie zu wählen.

2<sup>ND</sup>

Hinweis: Nachdem Sie die Taste 2ND gedrückt haben, erscheint das 2ND-Symbol drei Sekunden lang auf dem Bildschirm. Zweitfunktionstasten sind in dieser Zeit aktiv. Die Tasten kehren zu ihrer normalen Funktion zurück, sobald das Symbol erlischt.

- Wählen Sie eine Variable und drücken Sie die Taste GRAPH, um die Variable im Bildschirm der Betriebsart „Current Weather“ (Aktuelles Wetter) grafisch darzustellen. Die Konsole platziert ein Grafiksymbol auf dem Bildschirm, das die derzeit gewählte Variable anzeigt.
- Sie können auch jede derzeit auf dem LCD-Bildschirm angezeigte Variable mithilfe der Pfeiltasten wählen. Drücken Sie die Aufwärtspfeiltaste (+), um im Bildschirm nach oben zu scrollen. Drücken Sie die Abwärtspfeiltaste (-), um im Bildschirm nach unten zu scrollen. Drücken Sie die linke Pfeiltaste (<), um nach links zu scrollen, und die rechte Pfeiltaste (>), um nach rechts zu scrollen.



Las variables meteorológicas se seleccionan mediante los botones de comando en la consola.

- Si la variable está impresa en un botón, simplemente pulse ese botón para seleccionarla.
- Si la variable está impresa en la caja de la consola, pulse primero y suelte el botón 2ND, después pulse rápidamente el botón debajo de la variable para seleccionarla.

2<sup>ND</sup>

Nota: Después de pulsar 2ND, en la pantalla aparece el icono 2ND por tres segundos. En este momento todas las funciones secundarias de los botones quedan habilitadas. Los botones reanudan su función normal después de que el icono desaparece.

- Seleccione una variable y pulse GRAPH para trazar gráficamente la variable en la pantalla de modalidad Current Weather (Tiempo actual). La consola coloca un icono de gráfico en la pantalla para indicar la variable seleccionada actualmente.
- También puede seleccionar cualquier variable actualmente visualizada en la pantalla LCD utilizando las flechas. Pulse la flecha arriba (+) para desplazarse hacia arriba por la pantalla. Pulse la flecha abajo (-) para desplazarse hacia abajo por la pantalla. Pulse la flecha izquierda (<) para desplazarse hacia la izquierda y pulse la flecha derecha (>) para desplazarse hacia la derecha.





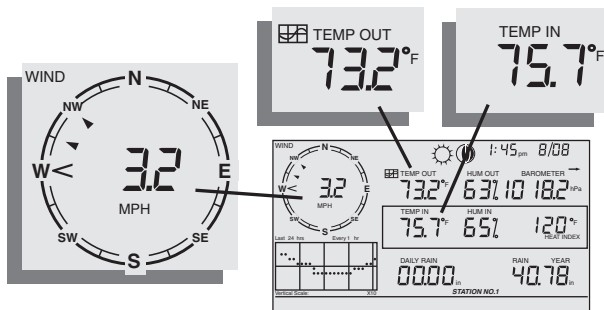

## Sélection des unités de mesure

La plupart des variables météo peuvent être affichées en deux unités de mesures, ceci inclut le système métrique et US.

Remarquez que vous pouvez définir les unités de chaque variable de façon indépendante, n'importe quand, comme vous le souhaitez.

Modifier les unités :

1. Sélectionnez la variable météo. Voir page 35 «Choix de variables météo».
2. Appuyez et relâchez 2ND puis appuyez sur UNITS. 

L'unité de la variable sélectionnée change. Répétez les étapes 1 et 2 jusqu'à afficher l'unité voulue.

## Wählen der Messeinheit

Die meisten Wettervariablen werden in mindestens zwei verschiedenen Messeinheiten angezeigt, einschließlich US- und metrischen Messsystemen.

Beachten Sie, dass Sie die Messeinheiten der Variablen unabhängig voneinander und jederzeit nach Wunsch einstellen können.

Ändern der Messeinheiten:

1. Wählen Sie die Wettervariablen. Siehe „Auswählen“ auf Seite 35.
2. Drücken Sie die Taste 2ND und dann die Taste UNITS. 

Die Messeinheiten der gewählten Variable wird geändert. Wiederholen Sie Schritte 1 und 2, bis die gewünschte Messeinheit angezeigt wird.

## Selección de las unidades de medida

La mayoría de las variables meteorológicas puede visualizarse en por lo menos dos unidades de medida diferentes, incluyendo los sistemas estadounidense y métrico.

Nótese que puede establecer las unidades de cada variable independientemente, y en cualquier momento, a su elección.

Para cambiar las unidades:

1. Seleccione la variable meteorológica. Vea "Selección de las variables meteorológicas" en la página 35.
2. Mantenga pulsada la tecla 2ND y pulse UNITS. 

Las unidades de la variable seleccionada cambiarán. Repita los pasos 1 y 2 hasta que aparezca la unidad que desea.



Unités d'affichage: Unités de pression atmosphérique: millibars (mb), millimètres (mm) et pouces (in)

Angezeigte Einheiten: Barometrischer Druck: Millibar (mb), Millimeter (mm) und Zoll (in)

Unidades de visualización: Unidades de presión barométrica milibares (mb), milímetros (mm) y pulgadas (in)

Par exemple, pour changer les unités de pression atmosphérique, appuyez d'abord sur BAR. Puis, appuyez et relâchez 2ND et appuyez sur UNITS. Répéter ces étapes vous permet d'évoluer au sein des unités disponibles pour la pression atmosphérique : millibars, millimètres, pouces et hectoPascals.

### Vitesse et direction du vent

1. Appuyez sur WIND pour sélectionner la vitesse du vent. 
2. La vitesse du vent peut être affichée en miles par heure (mph), en kilomètres par heure (km/h), en mètres par seconde (m/s) et en knots (noeuds). La vitesse moyenne du vent sur 10 minutes sera affichée sur la bande déroulante. Une flèche plein au sein de la rose des vents indique la direction actuelle du vent. Des flèches creuses indiquent les directions des vents dominants durant les 10 dernières minutes, jusqu'à six directions, afin d'avoir un historique de l'heure écoulée.



Um die Messeinheiten des barometrischen Drucks zu ändern, drücken Sie zuerst die Taste BAR. Dann drücken Sie kurz die Taste 2ND und anschließend die Taste UNITS. Durch Wiederholen dieser Schritte rollen Sie durch alle verfügbaren Messeinheiten für barometrischen Druck: Millibar, Millimeter, Zoll und Hektopascal.

### Windgeschwindigkeit und -richtung

1. Drücken Sie die Taste WIND, um die Windgeschwindigkeit zu wählen. 
2. Die Windgeschwindigkeit kann in Meilen pro Stunde (mph), Kilometer pro Stunde (km/h), Meter pro Sekunde (m/s) und Knoten (knots) angezeigt werden. Die Durchschnittsgeschwindigkeit der letzten 10 Minuten wird in der Laufschriftanzeige angezeigt. Ein gefüllter Pfeil in der Kompassrose zeigt die aktuelle Windrichtung an. Die Pfeilspitzen zeigen bis zu sechs verschiedene vorherrschende 10-minütige Windrichtungen für einen Überblick der vorherrschenden Windrichtung der letzten Stunde an.



Por ejemplo, para cambiar las unidades de presión barométrica, primero pulse BAR. A continuación, mantenga pulsada la tecla 2ND y pulse UNITS. Al repetir estos pasos se desplaza por las unidades disponibles para la presión barométrica: milibares, milímetros, pulgadas y hectoPascals.

### Velocidad y dirección del viento

1. Pulse WIND para seleccionar la velocidad del viento. 
2. La velocidad del viento puede visualizarse en millas por hora (mph), kilómetros por hora (km/h), metros por segundo (m/s) y nudos (knots). La velocidad media del viento de 10 minutos aparecerá en el teletipo. Una flecha sólida dentro del compás (rosa de los vientos) indica la dirección actual del viento. Las puntas de flecha indican hasta seis direcciones dominantes del viento durante 10 minutos para proporcionar un historial de las direcciones dominantes del viento durante la última hora.



3. Appuyez sur WIND une seconde fois pour afficher la direction du vent en degrés au lieu de la vitesse du vent. Chaque pression supplémentaire de la touche WIND permet de basculer entre la vitesse et la direction du vent.

Note: Lorsque il est affiché en degrés, le Nord est indiqué à 360° pour les consoles avec un firmware datant de mai 2005 ou après, ou de la version 1.6 ou supérieure. Les versions antérieures indiquaient le Nord à 0°.

### Température extérieure et intérieure

1. Appuyez sur TEMP pour sélectionner la température extérieure.

La température peut être affichée en

**TEMP**

degrés Fahrenheit (°F) ou Centigrade (°C). Le température peut aussi être affichée en degrés ou dixièmes de degrés.

2. Appuyez sur TEMP pour sélectionner la température intérieure. Chaque pression successive de la touche TEMP affiche les valeurs de température pour toute station de température, de température/humidité, de température de sol, d'humidité de sol, connectée à la console. L'ordre d'affichage des relevés des capteurs optionnels dépend de la configuration de votre station. Les relevés de la station de température s'affichent et les relevés de la station de température et humidité s'affichent en alternance.

3. Drücken Sie die Taste WIND ein zweites Mal, um die Windrichtung in Grad statt der Windgeschwindigkeit anzuzeigen. Mit jedem weiteren Drücken der Taste WIND wechselt die Anzeige zwischen Windgeschwindigkeit und Windrichtung in Grad hin und her.

Hinweis: Bei Anzeige in Grad wird bei Konsolen mit einer Firmware Mai 2005 oder später, bzw. Version 1.6 oder später, Norden mit 360° angegeben. Bei vorherigen Versionen wurde Norden mit 0° angegeben.

### Außen- und Innentemperatur

1. Drücken Sie die Taste TEMP, um die Außentemperatur zu wählen.

Die Temperatur kann in Fahrenheit

**TEMP**

(°F) oder Celsius (°C) angezeigt werden. Die Temperaturen können auch in Grad oder Zehntelgrad angezeigt werden.

2. Drücken Sie die Taste TEMP erneut, um die Innentemperatur zu wählen. Jedes weitere Drücken der Taste TEMP zeigt die Temperaturwerte für eine weitere Temperatur-, Temperatur-/Luftfeuchtigkeits-, Bodentemperatur-, Bodenfeuchtstation an, die ebenfalls an der Konsole angeschlossen sind. Die Reihenfolge der Messwertanzeige für die weiteren Sensoren hängt von Ihrer Stationskonfiguration ab. Die Temperaturen werden für Temperaturstationen angezeigt, wobei die Werte der Bodentemperatur- und Feuchtstationen nacheinander angezeigt werden.

3. Pulse WIND de nuevo para visualizar la dirección del viento en grados en lugar de la velocidad. Cada vez que pulse el botón WIND la pantalla cambiará entre velocidad del viento y dirección del viento en grados.

Nota: Cuando se visualiza en grados, el Norte aparece como 360° en las consolas con firmware fechado mayo del 2005 o posterior, o Versión 1.6 o posterior. Las versiones anteriores apuntan el Norte a 0°.

### Temperatura exterior e interior

1. Pulse TEMP para seleccionar la temperatura exterior.

La temperatura puede visualizarse

**TEMP**

en grados Fahrenheit (°F) o centígrados (°C). También pueden visualizarse en grados o en décimas de grado.

2. Pulse TEMP de nuevo para seleccionar la temperatura interior. Pulsando consecutivamente TEMP visualizará las lecturas de temperatura para cualquier estación opcional de temperatura, temperatura/humedad, temperatura del suelo, temperatura de hoja que tenga conectadas a su consola. El orden en que se visualizan las lecturas de sensores opcionales depende de la configuración de su estación. Se visualizan las temperaturas para estaciones de temperatura, con las estaciones de temperatura y humedad del suelo visualizándose consecutivamente.

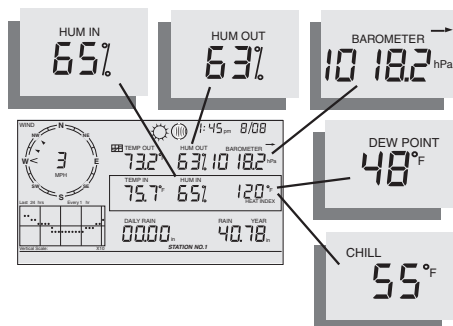

*Humidité, Pression, Point de rosée et Refroidissement éolien  
 Luftfeuchtigkeit, Druck, Taupunkt & Windchill Humedad, presión, punto de rocío y sensación térmica  
 Humedad, presión, punto de rocío y sensación térmica*

### Humidité

Appuyez sur HUM pour sélectionner l'humidité extérieure.



Appuyer sur HUM une deuxième fois sélectionne l'humidité intérieure. L'humidité est affichée en pourcentage d'humidité relative. Chaque pression successive de la touche HUM affiche les valeurs d'humidité pour toute station d'humidité, d'humidité de feuillage ou de feuillage et de température connectée à la console.

L'ordre d'affichage des relevés des capteurs optionnels dépend de la configuration de votre station.

Les relevés de la station d'humidité s'affichent, et les relevés de la station d'humidité et température de feuillage s'affichent en alternance.

### Wind Chill (Refroidissement éolien)



Appuyez sur 2ND puis sur CHILL pour sélectionner le Refroidissement éolien. Le Refroidissement éolien est affiché en degrés Fahrenheit (°F) ou Centigrade (°C), degrés entiers. La console utilise la moyenne de la vitesse du vent sur 10 minutes pour calculer le Refroidissement éolien.

### Dew Point (Point de rosée)



Appuyez sur 2ND puis sur DEW pour sélectionner le Point de rosée. Le Point de rosée est affiché en degrés Fahrenheit (°F) ou Centigrade (°C), degrés entiers.

### Luftfeuchtigkeit

Drücken Sie die Taste HUM, um die Außenluftfeuchtigkeit zu wählen. Drücken Sie die Taste HUM erneut, um die Innenluftfeuchtigkeit zu wählen. Die Luftfeuchtigkeit wird in Prozent relativer Luftfeuchtigkeit angezeigt.

Jedes weitere Drücken der Taste HUM zeigt die Luftfeuchtigkeitmesswerte für eine weitere Luftfeuchtigkeits-, Blatfeuchte- oder Temperaturstation an, die ebenfalls an der Konsole angeschlossen sind. Die Reihenfolge der Messwertanzeige für die weiteren Sensoren hängt von Ihrer Stationskonfiguration ab. Die Luftfeuchtigkeitsmessdaten werden für Luftfeuchtigkeitsstationen angezeigt, wobei die Blatfeuchte- und Blatttemperaturwerte nacheinander angezeigt werden.

### Windchill



Drücken Sie die Taste 2ND und dann CHILL, um den Windchill zu wählen. Der Windchill wird entweder in Fahrenheit (°F) oder Celsius (°C) angezeigt. Die Konsole verwendet die Durchschnittswindgeschwindigkeit der letzten 10 Minuten für die Berechnung des Windchills.

### Dew Point (Taupunkt)



Drücken Sie die Taste 2ND und dann DEW, um den Taupunkt zu wählen. Der Taupunkt wird entweder in Fahrenheit (°F) oder Celsius (°C) angezeigt.

### Humedad

Pulse HUM para seleccionar la humedad exterior. Al pulsar por segunda vez HUM se selecciona la humedad interior. La humedad se visualiza en tanto por ciento de humedad relativa.

Pulsando consecutivamente HUM visualizará las lecturas de humedad para cualquier estación opcional de humedad, humedad de las hojas o temperatura de las hojas que también están conectadas a su consola. El orden en que se visualizan las lecturas de sensores opcionales depende de la configuración de su estación. Se visualizan las lecturas de humedad para estaciones de humedad, con las lecturas de humedad y temperatura foliar visualizándose consecutivamente.

### Wind Chill (Factor de enfriamiento por el viento)



Pulse la tecla 2ND y después CHILL para seleccionar Wind Chill (Factor de enfriamiento por el viento). El factor de enfriamiento por el viento se visualiza en Fahrenheit (°F) o centigrado (°C) en grados enteros. La consola utiliza la velocidad media del viento durante diez minutos para calcular el factor de enfriamiento.

### Dew Point (Punto de rocío)



Pulse el botón 2ND y después DEW para seleccionar el Dew Point (Punto de rocío). El punto de rocío se visualiza en Fahrenheit (°F) o centigrado (°C) en grados enteros.

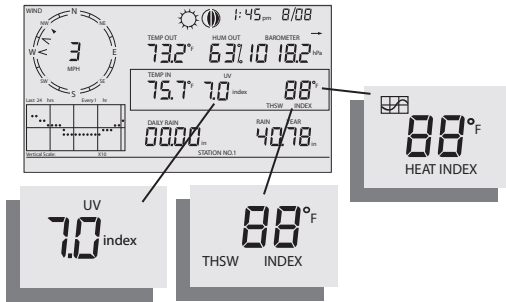

Indices UV, de Chaleur et THSW  
 UV-, Wärme- und THSW-Index  
 Índice de UV, calor y THSW

### Pression atmosphérique

Appuyez sur BAR pour sélectionner la pression atmosphérique. La pression atmosphérique peut être affichée en pouces (in), millimètres (mm), millibars (mb) ou hectoPascals (hPa).



### Pressure Trend (Tendance de pression atmosphérique)



La flèche de tendance de pression indique la tendance atmosphérique actuelle ; mesurée lors des trois dernières heures. La tendance est mise à jour toutes les 15 minutes. La tendance de pression nécessite trois heures de données afin d'être calculée, ne vous inquiétez donc pas si elle ne s'affiche pas tout de suite sur une nouvelle station.

### UV (Rayonnement ultra-violet)

Appuyez sur 2ND puis UV pour afficher l'indice UV actuel. L'indice UV actuel est la quantité de rayons ultra-violet lue par le capteur actuellement.



Appuyez sur 2ND puis UV une nouvelle fois pour afficher l'indice UV cumulé pour la journée. L'indice UV cumulé est le total de rayonnement ultra-violet lu par le capteur durant la journée. L'indice d'UV cumulé de la journée est remis à zéro chaque nuit.

### Barometrischer Druck

Drücken Sie die Taste BAR, um den barometrischen Druck zu wählen. Der barometrische Druck wird in Zoll (in), Millimeter (mm), Millibar (mb) oder Hektopascal (hPa) angezeigt.



### Pressure Trend (Luftdrucktrend)



Der Luftdrucktrendpfeil gibt den aktuellen Luftdrucktrend gemessen über die letzten drei Stunden an. Der Luftdrucktrend wird alle 15 Minuten aktualisiert. Der Luftdrucktrend braucht für seine Berechnung Daten über die letzten drei Stunden. Er wird also nicht gleich beim Einschalten einer neuen Station angezeigt.

### UV-Strahlung

Drücken Sie die Taste UV, um den aktuelle UV-Index anzuzeigen. Der aktuelle UV-Index ist die UV-Dosis, die der Sensor derzeit misst.



Drücken Sie die Tasten 2ND und UV, um den aktuelle UV-Index anzuzeigen. Der kumulierte UV-Index ist die UV-Gesamtdosis, die der Sensor über den Tag gemessen hat. Der kumulierte UV-Index des Tages wird jede Nacht auf null zurückgesetzt. Pression atmosphérique

### Presión atmosférica

Pulse BAR para seleccionar la presión atmosférica. La presión atmosférica puede visualizarse en pulgadas (in), milímetros (mm), milibares (mb) o hectoPascals (hPa).



### Pressure Trend (Tendencia barométrica)



La flecha de tendencia de presión indica la tendencia barométrica actual, medida en el transcurso de las tres últimas horas. La tendencia barométrica se actualiza cada 15 minutos. La tendencia barométrica requiere tres horas de datos para poder calcularla, por eso no se visualizará inmediatamente en una estación nueva.

### UV (Radiación ultravioleta)

Pulse 2ND y UV para visualizar el índice UV actual. El índice UV actual es la cantidad de radiación ultravioleta que los sensores están actualmente detectando.



Pulse 2ND y UV nuevamente para visualizar el índice UV acumulado durante el día. El índice UV acumulado es la radiación ultravioleta total que el sensor detectó durante todo el día. El índice UV acumulado durante el día se pone a cero cada noche.

Note: Nécessite un capteur UV. (Voir "Capteurs en option" en page 3)

### Heat Index (Indice de chaleur)



Appuyez sur 2ND puis sur HEAT pour sélectionner Heat Index (l'Indice de chaleur).

### THSW Index (Indice de Température ressentie)

Une fois l'indice de chaleur sélectionné, appuyez sur 2ND puis HEAT une nouvelle fois pour sélectionner l'indice de température ressentie (Temperature Humidity Sun Wind - THSW). L'indice Temp/Hum/Vent/Soleil (THSW) n'est disponible que sur les stations équipées d'un capteur de rayonnement solaires

Les indices de chaleur et THSW s'affichent au même emplacement sur l'écran et sont en degrés Fahrenheit (°F) ou Celsius (°C).

Hinweis: Benötigt einen UV-Sensor. (Siehe "Weitere Sensoren" auf Seite 3)

### Heat Index (Hitzeindex)



Drücken Sie die Taste 2ND und dann HEAT, um den Heat Index (Hitzeindex) zu wählen.

### THSW-Index

Sobald Sie den Wärmeindex gewählt haben, drücken Sie die Taste 2ND und dann die Taste HEAT erneut, um den Temperatur-Luftfeuchtigkeits-Sonne-Wind-Index (THSW) zu wählen. Der THSW-Index steht nur bei Stationen zur Verfügung, die mit einem Sonnenstrahlungssensor ausgerüstet sind. Der Wärmeindex und der THSW-Index werden an derselben Stelle auf dem Bildschirm angezeigt und zwar in Grad Fahrenheit (°F) oder Celsius (°C).

Nota: Se requiere un sensor de UV. (Refiérase a "Sensores opcionales" en la página 3)

### Heat Index (Índice de calor)



Pulse 2ND y después HEAT para visualizar el Heat Index (índice de calor).

### THSW Index (Índice THSW)

Tras seleccionar el THSW Index (Índice THSW), pulse 2ND y después HEAT de nuevo para seleccionar el índice de temperatura, humedad, sol y viento (THSW). El índice THSW (temperatura, humedad, sol y viento) está disponible solamente en las estaciones provistas de un sensor de radiación solar. El índice de calor y el de THSW se visualizan en el mismo lugar en la pantalla y aparecen en grados Fahrenheit (°F) o Celsius (°C).

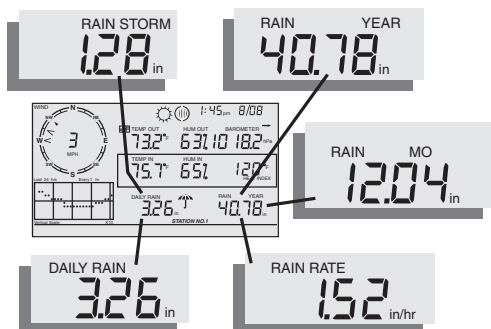

Précipitation quotidienne, Averse d'orage, Précipitation annuelles, Précipitation mensuelles, et Pluviométrie  
Tagesniederschlag, Stormrain-Niederschlagsmenge, Niederschlagsjahr, Niederschlagsmonat & Regendichte  
Lluvia diaria, tormenta de lluvia, lluvia anual, lluvia mensual y pluviometría

### Rain Rate (Pluviométrie)



Appuyez sur RAIN/UV pour afficher la pluviométrie actuelle. La pluviométrie peut être affichée en pouces par heure (in/hr) ou en millimètres par heure (mm/hr). La Rain Rate (pluviométrie) sera nulle et l'icône parapluie ne sera pas affichée tant que deux basculement du pluviomètre ne sont pas survenus dans une période de 15 minutes.

### Rain Rate (Niederschlagsrate)



Drücken Sie die Taste RAIN/UV, um die aktuelle Niederschlagsrate anzuzeigen. Die Niederschlagsrate kann entweder als Zoll pro Stunde (in/hr) oder Millimeter pro Stunde (mm/hr) angezeigt werden. Die Rain Rate (Niederschlagsrate) zeigt null und das Regenschirmsymbol wird erst angezeigt, wenn der Kippbehälter innerhalb von 15 Minuten zweimal ausgekippt worden ist.

### Rain Rate (Intensidad de Lluvia)



Pulse RAIN/UV para visualizar la Rain Rate (Intensidad de Lluvia) actual. La Intensidad de Lluvia puede visualizarse en pulgadas por hora (in/hr) o en milímetros por hora (mm/hr). La Rain Rate (Intensidad de Lluvia) señalará cero y no aparecerá el icono de sombrilla hasta que ocurran dos vuelcos del balancín en el transcurso de un intervalo de 15 minutos.

### Month-to-Date Precipitation (Précipitation mensuelle à ce jour)

Appuyez sur RAINYR une nouvelle fois pour sélectionner l'enregistrement des précipitations mensuelles à ce jour. Ceci affiche les précipitations cumulées depuis le début du mois civil. La Précipitation mensuelle à ce jour est affichée en pouces (in) ou millimètres (mm).

### Year-to-Date Precipitation (Précipitation annuelle à ce jour)

Appuyez sur RAINYR une nouvelle fois pour sélectionner l'enregistrement des précipitations annuelles à ce jour. Ceci affiche les précipitations cumulées depuis le 1er du mois choisi comme début de l'année des précipitations en mode Setup (Installation) (Voir "Écran 13 : Saison des pluies" en page 33). La Précipitation annuelle à ce jour est affichée en pouces (in) ou millimètres (mm).

### Daily Rain (Précipitation quotidienne)

RAIN<sub>DAY</sub>

Appuyez sur RAINDAY pour afficher la pluviométrie cumulée depuis minuit. Toutes les précipitations cumulées depuis les 24 dernières heures sont affichées dans le bandeau déroulant au bas de l'écran.

### Rain Storm (Averse d'orage)

Rain Storm (L'Averse d'orage) affiche le cumul de pluie de la dernière averse. Il faut deux basculements du pluviomètre pour démarrer un événement d'orage et 24 heures sans pluie pour le stopper. Appuyez sur RAINDAY pour basculer entre les précipitations quotidiennes et le total d'Averse d'orage. Le cumul de pluie peut être affiché en pouces (in) ou millimètres (mm).

### Month-to-Date Precipitation (Monatsniederschlag)

Drücken Sie die Taste RAINYR erneut, um den Datensatz für die Niederschlagsmenge des Monats zu wählen. Monatsniederschlag zeigt die Niederschlagsmenge an, die sich seit Beginn des Kalendermonats kummuliert hat. Der Monatsniederschlag wird in Zoll (in) oder Millimeter (mm) angezeigt.

### Year-to-Date Precipitation (Jahresniederschlag)

Drücken Sie die Taste RAINYR ein drittes Mal, um den Datensatz für die Jahresniederschlagsmenge zu wählen. Der Jahresniederschlag zeigt die Niederschlagsmenge an, die sich seit dem ersten des Monats, den Sie als Beginn Ihrer Regenzeit in der Betriebsart Setup (Einrichten) gewählt haben (Siehe "Bildschirm 13: Regenzeit" auf Seite 30), kummuliert hat. Der Jahresniederschlag wird in Zoll (in) oder Millimeter (mm) angezeigt.

### Daily Rain (Tagesniederschlag)

RAIN<sub>DAY</sub>

Drücken Sie die Taste RAINDAY, um die kumulierte Niederschlagsmenge seit 24:00 h anzuzeigen. Die kumulierte Niederschlagsmenge der letzten 24 Stunden wird in der Laufschritzanzeige unten im Bildschirm angezeigt.

### Rain Storm (Stürmisches Regenwetter)

Rain Storm (Stürmisches Regenwetter) zeigt die Niederschlagsgesamtmenge des letzten Regenwetters an. Zwei Leerungen des Kippbehälters sind erforderlich, um den Messbeginn bei Regenwetter auszulösen, und 24 Stunden ohne Niederschlag, um das Messungsende des Regenwetters anzuzeigen.

Drücken Sie die Taste RAINDAY, um zwischen der Tagesgesamt-niederschlagsmenge und der Gesamt-niederschlagsmenge des stürmischen Regenwetters hin- und herzuspringen. Die kumulierte Niederschlagsmenge wird entweder in Millimetern (mm) oder Zoll (in) angezeigt.

### Month-to-Date Precipitation (Lluvia mensual acumulada)

Pulse RAINYR nuevamente para seleccionar el registro de la lluvia mensual acumulada. La lluvia mensual presenta la precipitación acumulada desde que comenzó el mes. La lluvia mensual acumulada se visualiza en pulgadas o milímetros (mm).

### Year-to-Date Precipitation (Lluvia anual acumulada)

Pulse RAINYR por tercera vez para visualizar el registro de lluvia anual acumulada. La lluvia anual muestra la precipitación acumulada desde el 1º del mes que seleccionó como el inicio de la temporada de lluvia en el modo Setup (Configuración) (Refiérase "Pantalla 13: Temporada de lluvia" en la página 30). La lluvia anual acumulada se visualiza en pulgadas (in) o milímetros (mm).

### Daily Rain (Lluvia diaria)

RAIN<sub>DAY</sub>

Pulse RAINDAY para visualizar la lluvia acumulada desde la medianoche. La lluvia acumulada en las últimas 24 horas aparece en el teletipo de la parte inferior de la pantalla.

### Rain Storm (Lluvia de tormenta)

Rain Storm (Lluvia de tormenta) visualiza el total de precipitación acumulada caída en el último suceso de lluvia. Se necesitan dos vuelcos del balancín para iniciar un suceso de tormenta y 24 horas sin lluvia para terminarlo.

Pulse RAINDAY para cambiar entre el total de lluvia diaria y el total de lluvia de tormenta. La lluvia acumulada puede visualizarse en milímetros (mm) o pulgadas (in).

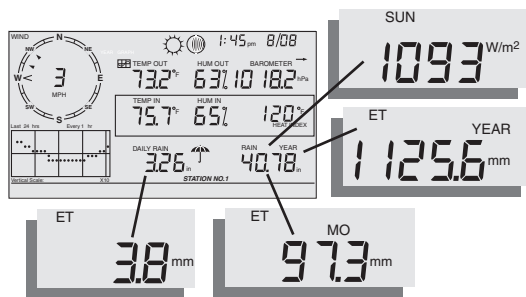

Rayonnement solaire, Évapotranspiration actuelle (ET), mensuelle et annuelle  
 Sonnenstrahlung, aktuelle ET, Monats-ET & Jahres-ET  
 Radiación solar, ET actual, ET mensual y ET anual

### Solar Radiation (Rayonnement solaire)

Appuyez puis relâchez 2ND puis SOLAR pour sélectionner la valeur actuelle du Rayonnement solaire. Le Rayonnement solaire est affiché en Watts par mètre carré (W/m<sup>2</sup>).



### Évapotranspiration (ET) actuelle

Appuyez puis relâchez 2ND puis ET pour sélectionner la valeur actuelle de l'Évapotranspiration.



### Évapotranspiration (ET) mensuelle

Appuyez sur 2ND puis sur ET, et répétez cette séquence pour afficher l'ET mensuelle.

### Évapotranspiration (ET) annuelle

Appuyez sur 2ND puis sur ET, et répétez cette séquence deux autres fois pour afficher l'ET cumulée depuis le 1er janvier de l'année en cours.

Note: Un capteur de rayonnement solaire est nécessaire pour toutes les valeurs indiquées ci-dessus. (Voir "Capteurs en option" en page 3)

### Lamps (Éclairage)

Appuyez sur 2ND puis LAMPS pour activer le rétro-éclairage de l'écran. Appuyez sur 2ND puis LAMPS une nouvelle fois pour éteindre le rétro-éclairage.



### Solar Radiation (Sonneneinstrahlung)

Drücken Sie die Taste 2ND und dann SOLAR, um den aktuellen Sonneneinstrahlungswert anzuzeigen. Die Sonneneinstrahlung wird als Watt pro Quadratmeter (W/m<sup>2</sup>) angezeigt.



### Aktuelle Evapotranspiration (ET)

Drücken Sie die Taste 2ND und dann ET, um den aktuellen Evapotranspirationswert anzuzeigen.



### Monatsevapotranspiration (ET)

Drücken Sie die Taste 2ND, dann ET und wiederholen Sie dann die Tastenfolge, um die Monatsevaporation anzuzeigen.

### Jahresevapotranspiration (ET)

Drücken Sie die Taste 2ND, dann ET und wiederholen Sie dann die Tastenfolge zweimal, um den Evaporationswert seit 1. Januar des aktuellen Jahres anzuzeigen.

Hinweis: Ein Sonneneinstrahlungssensor ist erforderlich, um alle oben genannte Messwerte aufzunehmen. (Siehe "Optional Sensors" auf Seite 3)

### Lamps (Lampen)

Drücken Sie die Taste 2ND und dann die Taste LAMPS, um die Hintergrundbeleuchtung der Bildschirmanzeige einzuschalten. Drücken Sie die Taste 2ND und dann die Taste LAMPS erneut, um die Hintergrundbeleuchtung auszuschalten.



### Solar Radiation (Radiación solar)

Pulse y suelte 2ND y a continuación pulse SOLAR para visualizar la lectura de la radiación solar actual. La radiación solar se visualiza en Watts por metro cuadrado (W/m<sup>2</sup>).



### Evapotranspiración (ET) actual

Pulse y suelte 2ND y a continuación pulse ET para visualizar la lectura de la evapotranspiración actual.



### Evapotranspiración (ET) mensual

Pulse 2ND y a continuación ET, luego repita esta secuencia de botones para visualizar la ET mensual.

### Evapotranspiración (ET) anual

Pulse 2ND y a continuación ET, luego repita esta secuencia de botones dos veces más para visualizar la ET a partir del 1 de enero del año en curso.

Note: Se requiere un sensor de radiación solar para tomar las lecturas arriba descritas. (Refiérase "Sensores opcionales" en la página 3)

### Lamps (Iluminación)

Pulse 2ND y a continuación LAMPS para encender la luz de fondo de la pantalla. Pulse 2ND y a continuación LAMPS nuevamente para apagarla.





Utilisez le rétro-éclairage lorsque l'écran à cristaux liquides n'est pas bien visible.

Lorsque la console fonctionne sur piles, le rétro-éclairage reste allumé tant que l'on presse des touches ou que le bandeau déroulant affiche un message.

Si aucune touche n'est pressée, le rétro-éclairage s'éteint automatiquement environ quinze secondes après qu'il s'est allumé.

Si une touche est pressée lorsque qu'il est allumé, il restera illuminé pendant 60 secondes à partir de la dernière pression sur une touche.

Lorsque la charge des piles est faible, le rétro-éclairage ne s'allume pas.

Note: Quand la console est branchée sur le secteur, le rétro-éclairage reste allumé jusqu'à ce qu'il soit désactivé.

Laisser le rétro-éclairage allumé fait augmenter les relevés de températures internes et fait baisser les relevés internes d'humidité.

## Affichage des prévisions

Votre console produit des prévisions météo en se basant sur la pression et tendance atmosphérique, la vitesse du vent et sa direction, les précipitations, la température, l'humidité, la latitude et la longitude ainsi que la période de l'année. Les prévisions comprennent les conditions du ciel (ensoleillé, nuageux, etc.) et les variations de précipitations, température, direction du vent et vitesse du vent.

Appuyez sur FORECAST pour afficher les

FORECAST

prévisions. Le message des prévisions s'affiche sur le bandeau déroulant au bas de l'écran, prévisions jusqu'à 48 heures à l'avance. Les prévisions sont mises à jour une fois par heure. Les prédictions sont faites pour la couverture nuageuse, les tendances de températures, la probabilité de précipitation, le timing, la sévérité et les conditions du vent.

Verwenden Sie die Hintergrundbeleuchtung, wenn die LCD nicht gut sichtbar ist. Wenn die Konsole batteriebetrieben wird, bleibt die Hintergrundbeleuchtung so lange an, wie die Tasten gedrückt sind oder eine Laufschrittmeldung über den Bildschirm läuft. Wenn keine Tasten gedrückt werden, wird die Hintergrundbeleuchtung wieder automatisch fünfzehn Sekunden nach ihrem Einschalten wieder ausgeschaltet. Wenn irgendeine Taste gedrückt wird, während die Hintergrundbeleuchtung eingeschaltet ist, bleibt sie 60 Sekunden nach dem letzten Tastendruck eingeschaltet. Wenn die Batterie eine niedrige Ladung hat, funktioniert die Hintergrundbeleuchtung nicht.

Hinweis: Wenn die Konsole Strom vom Wechselstromadapter erhält, bleibt die Hintergrundbeleuchtung eingeschaltet, bis sie ausgeschaltet wird. Wenn die Hintergrundbeleuchtung eingeschaltet gelassen wird, erhöht sich der Innentemperaturmesswert und sinkt der Innenluftfeuchtigkeitsmesswert.

## Anzeigen der Wettervorhersage

Die Konsole generiert eine Wettervorhersage basierend auf dem barometrischen Messwert und Trend, der Windgeschwindigkeit und -richtung, dem Niederschlag, der Temperatur, der Luftfeuchtigkeit, des Breiten- und Längengrads und der Jahreszeit. In der Wettervorhersage enthalten ist eine Vorhersage des Bewölkungsgrads (heiter, bewölkt usw.) und Änderungen hinsichtlich Regen, Temperatur, Windrichtung oder Windgeschwindigkeit.

Drücken Sie die Taste FORECAST, um die

FORECAST

Wettervorhersage anzuzeigen. Die Wettervorhersage-Laufschrift unten im Bildschirm ist eine Wettervorhersage der nächsten 48 Stunden. Die Wettervorhersage wird stündlich zur vollen Stunde aktualisiert. Es werden Vorhersagen zu Bewölkungsgrad, Temperaturtrends, Wahrscheinlichkeit des Niederschlags, Zeit, Schwere und Windbedingungen gemacht.

Use the luz de fondo cuando la pantalla LCD no esté claramente visible. Cuando la consola está alimentada por pilas, la luz de fondo permanece encendida siempre que se mantengan oprimidos los botones o un mensaje del teletipo esté desplazándose por la pantalla. Si no se oprime ningún botón, la luz de fondo se apaga automáticamente alrededor de quince segundos después de encenderse. Si se oprime cualquier botón mientras está encendida, permanecerá iluminada por 60 segundos desde la última vez que se oprimió el botón. Cuando la energía de las pilas está baja, la luz de fondo no se ilumina.

Nota: Cuando la consola recibe energía del adaptador CA, la luz de fondo permanece encendida hasta que es apagada. Si se deja la luz de fondo encendida se aumenta la lectura de la temperatura interior y reduce la lectura de la humedad interior.

## Visualización del pronóstico meteorológico

Su consola genera un pronóstico meteorológico basado en la lectura y tendencia barométrica, velocidad y dirección del viento, lluvia, temperatura, humedad, latitud y longitud, y época del año. El pronóstico incluye una predicción de las condiciones del cielo (soleado, nublado, etc.) y los cambios en la precipitación, temperatura, dirección o velocidad del viento.

Pulse FORECAST

para visualizar el pronóstico. El mensaje parpadeante de pronóstico del tiempo en la parte inferior de la pantalla predice el tiempo hasta con un máximo de 48 horas de anticipación. El pronóstico se actualiza una vez cada hora, a las horas en punto. Las predicciones se hacen para nubosidad, tendencias de temperatura, la posibilidad de precipitación, tiempo, severidad y condiciones de vientos fuertes.

FORECAST



Temps clair  
Heiter  
Muy Despejado



Quelques nuages  
Teilweise bewölkt  
Parcialmente Nublado



Temps nuageux  
Stark bewölkt  
Muy Nublado



Pluie probable  
Regen wahrscheinlich  
Lluvias Probables



Neige  
Schnee  
Nieve

## Ícones de prévisions

L'icône indique les prévisions météo pour les 12 prochaines heures. S'il est possible qu'il pleuve et/ou neige, mais pas forcément "probable", l'icône partiellement nuageux s'affiche avec l'icône pluie ou neige. Lorsque les icônes pluie et neige s'affichent, les chances de pluie, de pluie givrante, de neige fondue et/ou de neige sont fortes.

## Affichage de l'heure et de la date ou des lever et coucher du soleil

Votre console affiche les heures de lever et coucher de soleil à l'endroit où s'affiche la date et l'heure actuelles sur l'écran.

Appuyez sur 2ND puis TIME pour basculer entre l'heure et la date actuelles ou les heures de lever et coucher de soleil pour aujourd'hui.

## Étalonnage, définition et effacement des variables

Pour régler précisément votre station, vous pouvez étalonner la plupart des variables météo. Par exemple, si la température extérieure semble uniformément trop élevée ou trop basse, vous pouvez saisir un décalage pour corriger la déviation.

Note: Voir «Écran 4 : Date & heure» en page 22 pour modifier la date et l'heure de la console ou pour choisir une horloge sur 12 ou 24 heures.

## Vorhersagesymbole

Die Vorhersagesymbole zeigen das vorhergesagte Wetter der nächsten 12 Stunden an. Bei geringer Regen- bzw. Schneefallwahrscheinlichkeit wird ein teilbewölktes Symbol zusammen mit dem Regen- oder Schneesymbol angezeigt. Wenn sowohl das Regen- als auch das Schneesymbol angezeigt werden, sind/ist Regen, gefrierende Nässe, Graupelschauer und/oder Schnee wahrscheinlich.

## Anzeigen der Uhrzeit und des Datums oder des Sonnenauf- und -untergangs

Die Konsole zeigt die Uhrzeit des Sonnenauf- und -untergangs an der gleichen Stelle im Bildschirm wie die aktuelle Uhrzeit und das aktuelle Datum an.

Drücken Sie die Taste 2ND und dann die Taste TIME, um zwischen aktueller Uhrzeit/aktuellem Datum und Uhrzeit des Sonnenauf- und -untergangs des aktuellen Tages hin- und herzuspringen.

## Kalibrieren, Einstellen und Löschen der Variablen

Zum Feinausrichten der Wetterstation können Sie die meisten Wettervariablen kalibrieren. Wenn die Außentemperatur z.B. ständig zu hoch oder zu niedrig erscheint, können Sie einen Versatz eingeben, die diese Abweichung korrigiert.

Hinweis: Siehe „Bildschirm 4: Zeit und Datum“ auf Seite 22, um Zeit und Datum der Konsole zu ändern oder die Uhr von 12- auf 24-Stundendarstellung umzustellen.

## Iconos del pronóstico meteorológico

Los iconos de previsión meteorológica muestran el tiempo pronosticado para las próximas 12 horas. En el caso de que la lluvia y/o nieve sea posible pero no necesariamente "probable", se visualiza el icono de parcialmente nublado junto con el icono de lluvia o nieve. Cuando los iconos de lluvia y nieve aparecen juntos, las probabilidades de que ocurra lluvia, granizo, aguanieve y/o nieve son altas.

## Visualización de hora y fecha o salida y puesta del sol

Su consola muestra la hora de salida y puesta del sol en el mismo lugar en la pantalla utilizado por la hora y fecha actuales.

Pulse 2ND y después TIME para cambiar entre la hora y fecha actuales y las horas de la salida y puesta del sol para el día en curso.



## Variables calibrar, ajustar y borrar

Para ajustar con precisión su estación, puede calibrar la mayoría de las variables meteorológicas. Por ejemplo, si la temperatura exterior pareciera consistentemente demasiado alta o demasiado baja, puede introducir un valor de compensación para corregir la desviación.

Nota: Vea la "Pantalla 4: Hora y fecha" en la página 22, para cambiar la hora y fecha en la consola o para seleccionar un reloj de 12 ó 24 horas.



## Étalonnage de la température et de l'humidité

Vous pouvez étalonner les capteurs de température intérieure et extérieure, d'humidité intérieure et extérieure ainsi que tous les capteur supplémentaires de température/humidité, pour les données qu'ils transmettent à votre Vantage Pro2.

1. Sélectionner une variable à étalonner. Voir page 35 «Choix de variables météo».
2. Appuyez et relâchez 2ND  SET  ALARM puis appuyez et maintenez SET. Au bout d'un instant, la variable choisie commence à clignoter. Maintenez la pression sur SET jusqu'à ce que le message Décalage d'étalonnage s'affiche sur la bande déroulante. La bande déroulante affiche le décalage actuel.
3. Appuyez sur la touche flèche vers le haut ou bas pour augmenter ou diminuer la valeur du décalage de température. Les températures extérieure et intérieure sont étalonnées par incréments de 0,1° F ou 0,1° C, jusqu'à un décalage maximum de + 12,7 (°F ou °C) et minimum de - 12,8 (°F ou °C). La variable changera de valeur et le bandeau déroulant affichera le décalage que vous avez saisi.
4. Appuyez sur DONE pour quitter l'étalonnage.



## Kalibrieren der Temperatur und Luftfeuchtigkeit

Sie können die Innen- und Außentemperatur, die Innen- und Außenluftfeuchtigkeit sowie die Werte weiterer Temperatur-/Luftfeuchtigkeitssensoren, die an die Vantage Pro2 gesendet werden, kalibrieren.

1. Wählen Sie eine Variable, die kalibriert werden soll. Siehe „Auswählen der Wettervariablen“ auf Seite 35.
2. Drücken Sie die Taste 2ND  SET  ALARM und drücken und halten Sie dann die Taste SET. Kurz darauf beginnt die von Ihnen ausgewählte Variable zu blinken an. Halten Sie die Taste SET gedrückt, bis die Kalibrierversatzmeldung in der Laufschriftanzeige angezeigt wird. Die Laufschriftanzeige zeigt den aktuellen Kalibrierversatz an.
3. Drücken Sie die Auf- oder Abwärtspfeiltaste, um den Temperaturversatzwert zu erhöhen oder zu verringern. Die Innen- und Außentemperatur werden in Schritten von 0,1 °C bzw. 0,1 °F kalibriert, und zwar mit einem maximalen Versatz von +12,7 (°C bzw. °F) und einem minimalen Versatz von - 12,8 (°C bzw. °F). Der Wert der Variable ändert sich und die Laufschriftanzeige zeigt den von Ihnen eingegebenen Versatz.
4. Drücken Sie die Taste DONE, um die Kalibrierung zu verlassen.

## Calibración de la temperatura y la humedad

Se puede calibrar la temperatura interior y exterior, la humedad interior y exterior, como también cualquier lectura de sensores adicionales de temperatura/humedad que tenga transmitiendo a su Vantage Pro2.

1. Seleccione la variable a calibrar. Vea "Selección de las variables meteorológicas" en la página 35.
2. Pulse y suelte el botón 2ND  SET  ALARM y mantenga pulsado SET. Después de un momento, la variable seleccionada comienza a parpadear. No suelte la tecla SET hasta que el mensaje Calibration Offset aparezca en el teletipo. Esa pantalla presenta la compensación de calibración actual.
3. Pulse las flechas arriba o abajo para aumentar o disminuir el valor de compensación de temperatura. La temperatura interior y exterior se calibran en incrementos de 0,1° F ó 0,1° C , hasta una compensación máxima de +12,7 (°F ó °C) y una mínima de -12,8 (°F ó °C). La variable cambiará el valor y el teletipo mostrará la compensación que usted entró.
4. Pulse DONE para salir de la calibración.

---

## Étalonnage de la Direction du vent

Suivez cette procédure pour corriger les valeurs de l'anémomètre. Ceci est très utile si l'anémomètre ne pointe pas vers le nord dans votre installation.

1. Vérifiez la direction actuelle du vent sur la girouette de l'anémomètre. Comparez avec la direction du vent affichée sur la console. Si la girouette pointe vers le sud, la direction du vent indiquée sur l'écran doit être de 180°.
    - Si cette valeur de direction est supérieure à 180°, retranchez 180 de cette valeur et *retranchez* la valeur du décalage.
    - Si cette valeur de direction est inférieure à 180°, retranchez la valeur lue de 180 et ajoutez la valeur du décalage.
  2. Appuyez sur WIND pour afficher la direction du vent en degrés.
  3. Appuyez et relâchez 2ND puis appuyez et maintenez SET. La variable de direction du vent commence à clignoter.
  4. Maintenez la pression sur SET jusqu'à ce que le message CAL s'affiche sur le bandeau déroulant.
- 
- Note: Le bandeau déroulant affiche la valeur actuelle d'étalonnage de direction du vent.
- 
5. Appuyez sur la flèche droite ou gauche pour sélectionner un chiffre sur la valeur actuelle de l'anémomètre.
  6. Appuyez sur les flèches haut et bas pour augmenter ou diminuer la valeur du champ sélectionné.
  7. Répétez les étapes 5 et 6 jusqu'à ce que vous ayez saisi la valeur de l'étape 1.
  8. Appuyez sur DONE pour quitter.

## Kalibrieren des Windrichtungswerts

Verwenden Sie dieses Verfahren, um den Messwert des Anemometers zu korrigieren. Dazu darf das Anemometer in Ihrem Aufbau nicht nach Norden zeigen.

1. Überprüfen Sie die aktuelle Richtung der Wetterfahne am Anemometer. Vergleichen Sie den Messwert der Windrichtung auf der Konsole. Wenn die Wetterfahne nach Süden zeigt, muss der Messwert der Windrichtung auf dem Bildschirm bei 180° sein.
    - Wenn der Messwert der Windrichtung größer als 180° ist, ziehen Sie 180 vom Messwert ab und *ziehen* das Ergebnis als Versatz vom angezeigten Messwert der Windrichtung ab.
    - Wenn der Messwert der Windrichtung kleiner als 180° ist, ziehen Sie 180 vom Messwert ab und zählen das Ergebnis als Versatz dem angezeigten Messwert der Windrichtung hinzu.
  2. Drücken Sie die Taste WIND, um die Windrichtung in Grad anzuzeigen.
  3. Drücken Sie die Taste 2ND und drücken und halten Sie dann die Taste SET. Die Windrichtungsvariable beginnt zu blinken.
  4. Halten Sie die Taste SET gedrückt, bis die Meldung CAL in der Laufschriftanzeige angezeigt wird.
- 
- Hinweis: Die Laufschriftanzeige zeigt den aktuellen Windrichtungskalibrierwert an
- 
5. Drücken Sie die rechte oder linke Pfeiltaste, um die Ziffernstellen im aktuellen Messwert des Anemometers auszuwählen.
  6. Drücken Sie die Aufwärts- und Abwärtspfeiltaste, um den Messwert des Anemometers zu vergrößern oder zu verkleinern.
  7. Wiederholen Sie die Schritte 5 und 6, bis Sie den Versatzwert aus Schritt 1 eingegeben haben.
  8. Drücken Sie die Taste DONE, um die Kalibrierung zu verlassen.

## Calibración de la lectura de la dirección del viento

Ejecute este procedimiento para corregir la lectura del anemómetro. Esto es muy útil cuando en su instalación el anemómetro no apunta al norte.

1. Verifique la dirección actual de la veleta en el anemómetro. Compárela con la lectura de dirección del viento en la consola. Si la veleta está apuntando al sur, la lectura de dirección del viento en la pantalla debería ser 180°.
  - Si la lectura de la dirección del viento es mayor que 180°, reste 180 de la lectura y *reste* de la lectura de dirección del viento el valor de compensación.
  - Si la lectura de la dirección del viento es menor que 180°, reste 180 de la lectura y sume a la lectura de dirección del viento el valor de compensación.
2. Pulse WIND para visualizar la dirección del viento en grados.
3. Pulse y suelte el botón 2ND y mantenga pulsado UNITS. La variable de dirección del viento comienza a parpadear.
4. Mantenga pulsado el botón SET hasta que en el teletipo aparezca el mensaje CAL.

---

Nota: Esa pantalla presenta el valor de calibración de dirección del viento actual.

---

5. Pulse las flechas derecha o izquierda para desplazarse entre los dígitos en la lectura actual del anemómetro.
6. Pulse las flechas arriba y abajo para incrementar o disminuir el valor de la lectura del anemómetro.
7. Repita los pasos 5 y 6 hasta que haya introducido el valor de compensación del paso 1.
8. Pulse DONE para salir.

## Étalonnage de la Pression atmosphérique

Avant d'étalonner la pression atmosphérique, vérifiez l'altitude de la station. Voir « Ecran 10: Altitude » à la page 28 pour plus de détails.

1. Appuyez sur BAR pour sélectionner la pression atmosphérique.
2. Appuyez et relâchez 2ND puis appuyez et maintenez SET. La variable de pression clignote.
3. Maintenez la pression sur SET jusqu'à ce que le message "régler baromètre..." s'affiche sur le bandeau déroulant.
4. Appuyez sur les flèches droite et gauche pour sélectionner des chiffres dans la variable.
5. Appuyez sur la touche flèche vers le haut ou bas pour augmenter ou diminuer la valeur de ce chiffre.
6. Appuyez sur DONE pour quitter l'étalonnage.

## Définition des variables météo

Vous pouvez définir des valeurs pour les variables météo suivantes :

- **Daily Rain (Précipitations quotidiennes)** - Total des précipitations quotidiennes. Les totaux mensuels et annuels sont mis à jour.
- **Monthly Rain (Précipitations mensuelles)** - Total des précipitations mensuelles. N'affecte pas le total des précipitations annuelles.
- **Yearly Rain (Précipitations annuelles)** - Total des précipitations annuelles.
- **Daily ET (Évapotranspiration (ET) quotidienne)** - Total de l'Évapotranspiration quotidienne. Les totaux mensuels et annuels sont mis à jour.
- **Monthly ET (Évapotranspiration (ET) mensuelle)** - Total de l'Évapotranspiration (ET) mensuelle. N'affecte pas le total annuel.
- **Yearly ET (Évapotranspiration (ET) annuelle)** - Total de l'Évapotranspiration (ET) annuelle.

## Kalibrieren des barometrischen Drucks

Bevor Sie den barometrischen Druck kalibrieren, müssen Sie sicherstellen, dass die Höhenlage der Station richtig eingegeben wurde. Siehe „Bildschirm 10: Höhenlage“ auf Seite 28 für weitere Informationen.

1. Drücken Sie die Taste BAR, um den barometrischen Druck zu wählen.
2. Drücken Sie die Taste 2ND und drücken und halten Sie dann die Taste SET. Die Luftdruckvariable blinkt.
3. Halten Sie die Taste gedrückt, bis die Laufschritzanzeige „Set Barometer...“ anzeigt.
4. Drücken Sie die rechten und linken Pfeiltasten, um die Ziffernstelle in der Variablen zu wählen.
5. Drücken Sie die Aufwärts- und Abwärtspfeiltaste, um den Wert der Ziffernstelle zu erhöhen oder zu verringern.
6. Drücken Sie die Taste DONE, um die Kalibrierung zu verlassen.

## Einstellen der Wettervariablen

Sie können die Werte für die folgenden Wettervariablen einstellen:

- **Daily Rain (Tagesniederschlag)** - Stellt die Gesamtniederschlagsmenge des Tages ein. Die Gesamtniederschlagsmenge des Monats und Jahres werden aktualisiert.
- **Monthly Rain (Monatsniederschlag)** - Stellt die aktuelle Gesamtniederschlagsmenge des Monats ein. Hat keine Auswirkung auf die Gesamtniederschlagsmenge des Jahres.
- **Yearly Rain (Jahresniederschlag)** - Stellt die aktuelle Gesamtniederschlagsmenge des Jahres ein.
- **Daily ET (Tagesevapotranspiration)** - Stellt die Gesamtevapotranspirationsmenge des Tages ein. Die Gesamtevapotranspirationsmenge des Monats und Jahres werden aktualisiert.
- **Monthly ET (Monatsevapotranspiration)** - Stellt die aktuelle Gesamtevapotranspirationsmenge des Monats ein. Hat keine Auswirkung auf die Gesamtevapotranspirationsmenge des Jahres.
- **Yearly ET (Jahresevapotranspiration)** - Stellt die aktuelle Gesamtevapotranspirationsmenge des Jahres ein.

## Calibración de la presión atmosférica

Antes de calibrar la presión atmosférica, cerciórese de que en la estación está configurada la altitud correcta.

Vea la "Pantalla 10: Elevación" en la página 28 para más información.

1. Pulse BAR para seleccionar la presión atmosférica.
2. Pulse y suelte el botón 2ND y mantenga pulsado UNITS. La variable de presión parpadea.
3. Mantenga pulsado el botón hasta que en el telepito aparezca "set barometer . . .".
4. Pulse las flechas derecha e izquierda para seleccionar los dígitos en la variab
5. Pulse las flechas arriba y abajo para incrementar o disminuir el valor del dígito.
6. Pulse DONE para salir de la calibración.

## Configuración de las variables meteorológicas

Puede establecer valores para las variables meteorológicas siguientes:

- **Daily Rain (Lluvia diaria)** - Establece el total de lluvia diario. Los totales de lluvia mensuales y anuales se actualizan.
- **Monthly Rain (Lluvia mensual)** - Establece la lluvia total mensual actual. No afecta al total de lluvia anual.
- **Yearly Rain (Lluvia anual)** - Establece el total de lluvia del año en curso.
- **Daily ET (Evapotranspiración diaria)** - Establece el total ET diario. Los totales de evapotranspiración (ET) mensuales y anuales se actualizan.
- **Monthly ET (Evapotranspiración mensual)** - Establece la ET del mes en curso. No afecta el total anual.
- **Yearly ET (Evapotranspiración anual)** - Establece la ET total del año en curso.

Pour définir une valeur de variable météo :

1. Sélectionnez la variable à modifier.
2. Appuyez et relâchez 2ND puis appuyez et maintenez SET. La variable clignote.
3. Maintenez la pression sur SET jusqu'à ce que tous les chiffres soient visibles et qu'un seul clignote.
4. Appuyez sur la flèche droite ou gauche pour sélectionner un chiffre sur la valeur.
5. Appuyez sur les flèches vers le haut ou bas pour augmenter ou diminuer la valeur de ce chiffre.
6. Une fois terminé, appuyez sur DONE pour quitter.

### Effacement de variables météo

Les variables suivantes peuvent être effacées :

- **Baromètre** - Effacer la valeur du baromètre supprime tout décalage de pression utilisé pour étalonner la station ainsi que la valeur d'altitude.
- **Vent** - Efface l'étalonnage de la direction du vent.
- **Daily Rain (Précipitations quotidiennes)** - Effacer la valeur de précipitation quotidienne se reflète sur le total des précipitations quotidiennes, les 15 dernières minutes de précipitations, les trois dernières heures de précipitations envoyées à l'algorithme de prévision, l'icône parapluie et les totaux annuels de précipitation. Effacez le total des précipitations quotidiennes si la station a enregistré accidentellement des précipitations lors de l'installation de l'ISS.
- **Monthly Rain (Précipitations mensuelles)** - Efface le total des précipitations mensuelles. N'affecte pas le total des précipitations annuelles.
- **Yearly Rain (Précipitations annuelles)** - Efface le total des précipitations annuelles.

Einstellen des Werts einer Wettervariablen:

1. Wählen Sie die Variable, die geändert werden soll.
2. Drücken Sie die Taste 2ND und drücken und halten Sie dann die Taste SET. Die Variable blinkt.
3. Halten Sie die Taste SET gedrückt, bis alle Ziffernstellen beleuchtet sind und nur noch eine Ziffernstelle blinkt.
4. Drücken Sie die rechte oder linke Pfeiltaste, um die Ziffernstellen im Messwert auszuwählen.
5. Drücken Sie die Auf- und Abwärtspfeiltaste, um den Wert der ausgewählten Ziffernstelle zu erhöhen oder zu verringern.
6. Wenn Sie fertig sind, drücken Sie die Taste DONE, um die Kalibrierung zu verlassen.

### Löschten der Wettervariablen

Die folgenden Wettervariablen können gelöscht werden:

- **Barometer** - Durch Löschen des barometrischen Werts löschen Sie alle Luftdruckversätze, die zur Kalibrierung der Station verwendet werden, sowie die Höhenangabe.
- **Wind** - Damit löschen Sie die Kalibrierung der Windrichtung.
- **Daily Rain (Tagesniederschlag)** - Ein Löschen des Messwerts des Tagesniederschlags wirkt sich auf die Gesamtniederschlagsmenge des Tages, die letzten 15 Minuten des Niederschlags, die letzten drei Stunden des Niederschlags, die an den Vorhersagealgorithmus geschickt werden, das Regenschirmsymbol und die Gesamtniederschlagsmengen des Monats und Jahres aus. Löschen Sie die Gesamtniederschlagsmenge des Tages, wenn die Station bei der Installation der ISS aus Versehen Regen aufgezeichnet hat.
- **Monthly Rain (Monatsniederschlag)** - Löscht Gesamtniederschlagsmenge des Monats. Hat keine Auswirkung auf die Gesamtniederschlagsmenge des Jahres.
- **Yearly Rain (Jahresniederschlag)** - Löscht Gesamtniederschlagsmenge des Jahres.

Para establecer el valor de una variable meteorológica:

1. Seleccione la variable que desea cambiar.
2. Pulse y suelte el botón 2ND y mantenga pulsado UNITS. La variable parpadea.
3. Siga pulsando el botón SET hasta que todos los dígitos se iluminen y solamente uno esté parpadeando.
4. Pulse las flechas derecha o izquierda para desplazarse entre los dígitos del valor.
5. Pulse las flechas arriba o abajo para incrementar o disminuir el dígito seleccionado.
6. Una vez terminado, pulse DONE para salir.

### Borrado de las variables meteorológicas

Las variables meteorológicas siguientes pueden borrarse:

- **Barómetro** - Al borrar el valor barómetro se borra cualquier valor de compensación de presión utilizado para calibrar la estación y la entrada de altitud.
- **Viento** - Borra la calibración de la dirección del viento.
- **Daily Rain (Lluvia diaria)** - El borrado del valor de lluvia diaria se refleja en el total de lluvia diaria, los últimos 15 minutos de lluvia, las últimas tres horas de lluvia enviadas al algoritmo de pronóstico, el icono de sombrilla y los totales de lluvia mensuales y anuales. Borre el total de lluvia diaria si la estación registró lluvia accidentalmente al instalar el ISS.
- **Monthly Rain (Lluvia mensual)** - Borra el total de lluvia mensual. No afecta al total de lluvia anual.
- **Yearly Rain (Lluvia anual)** - Borra el total de lluvia anual.

- **Daily ET (Évapotranspiration (ET) quotidienne)** - Efface l'Évapotranspiration quotidienne et soustrait l'ancien total des totaux annuels et mensuels de l'Évapotranspiration.
- **Monthly ET (Évapotranspiration (ET) mensuelle)** - Efface le total mensuel d'Évapotranspiration. N'affecte pas le total annuel d'Évapotranspiration.
- **Yearly ET (Évapotranspiration (ET) annuelle)** - Efface le total annuel d'Évapotranspiration.

Pour effacer une variable météo unique :

1. Sélectionnez la variable météo. Voir "Choix de variables météo" en page 35.
2. Appuyez et relâchez 2ND puis appuyez et maintenez CLEAR. La variable choisie clignote. Maintenez la pression sur cette touche jusqu'à ce que la valeur devienne zéro ou, dans la cas du baromètre, passe à la valeur brute indiquée par le baromètre. Effacer la valeur du baromètre va aussi effacer les paramètres d'altitude.

### Comande Clear All (Effacer tout)

La commande Effacer tout supprime toutes valeurs de maxima et de minima stockées, incluant les minima et maxima mensuels et annuels, et réinitialise les réglages d'alarme, tout ceci en une fois :

1. Appuyez sur WIND sur la console.
2. Appuyez sur 2ND, puis pressez et maintenez enfoncé CLEAR pendant au moins six secondes.
3. Relâchez CLEAR lorsque "CLEARING NOW" s'affiche au bas de l'écran de la console.

- **Daily ET (Tagesevapotranspiration)** - Löscht Messwert der Tagesevapo-transpiration und zieht die alte Gesamtevapotranspirationsmenge des Tages von der des Monats und des Jahres ab.
- **Monthly ET (Monatsevapotranspiration)** - Löscht aktuelle Gesamtevapotranspiration des Monats. Hat keine Auswirkung auf die Gesamtevapotranspirationsmenge des Jahres.
- **Yearly ET (Jahresevapotranspiration)** - Löscht aktuelle Gesamtevapotranspiration des Jahres.

Löschen einer einzelnen Wettervariablen:

1. Wählen Sie die Wettervariable. Siehe "Auswählen der Wettervariablen" auf Seite 32.
2. Drücken Sie kurz die Taste 2ND und drücken und halten Sie dann die Taste CLEAR. Die von Ihnen ausgewählte Variable blinkt. Halten Sie die Taste gedrückt, bis der Wert auf null wechselt bzw. im Fall des Barometers rohen Barometerwerts. Wenn Sie den Barometerwert löschen, wird auch die Höhenangabe gelöscht.

### Befehl Clear All (Alles löschen)

Dieser Befehl löscht alle gespeicherten Höchst- und Tiefstwerte der Wetterdaten, einschließlich Höchst- und Tiefstwerte des Jahres und des Monats, sowie alle Alarmeinstellungen auf einmal.

1. Drücken Sie die Taste WIND auf der Konsole.
2. Drücken Sie die Taste 2ND und drücken und halten Sie die Taste CLEAR mindestens sechs Sekunden lang.
3. Lassen Sie die Taste CLEAR los, sobald CLEARING NOW unten im Konsolenbildschirm angezeigt wird.

- **Daily ET (ET diaria)** - Borra la evapotranspiración diaria y resta el antiguo total de ET diario de los totales de ET mensuales y anuales.
- **Monthly ET (ET mensual)** - Borra el total de ET mensual actual. No afecta el total de ET anual.
- **Yearly ET (ET anual)** - Borra el total de ET anual actual.

Para borrar una sola variable meteorológica:

1. Refiérase a "Selección de las variables meteorológicas" en la página 32.
2. Pulse y suelte el botón 2ND y mantenga pulsado CLEAR. La variable seleccionada empezará a parpadear. Mantenga pulsado el botón hasta que el valor cambie a cero o, en el caso del barómetro, el valor original de barómetro. Al borrar el valor de barómetro también se borra el valor fijado de elevación.

### Comando Clear All (Borrar todo)

Este comando borra todos los datos de las máximas y mínimas meteorológicas incluyendo las máximas y mínimas mensuales y anuales.

1. Pulse WIND en la consola.
2. Pulse el botón 2ND y después mantenga pulsado CLEAR por lo menos seis segundos.
3. Suelte el botón CLEAR cuando vea "CLEARING NOW" en la parte inferior de la pantalla de la consola.

---

## Mode Highs and Lows (maxima et minima)

Le Vantage Pro2 enregistre les maxima et minima pour de nombreuses conditions météo durant trois périodes différentes : journées, mois et années. Mis à part les précipitations annuelle, tous les maxima et minima sont effacés automatiquement à la fin de chaque période.

Par exemple, les maxima quotidiens sont effacés à minuit, les maxima mensuels sont effacés à la fin du mois à minuit, les maxima annuels sont effacés à la fin de l'année à minuit. Vous pouvez choisir le mois durant lequel les précipitations annuelles doivent être effacées. La Précipitation annuelle s'efface le premier jour du mois choisi. Le maximum de précipitation de l'année s'efface de la même façon. Le tableau de la page suivant donne la liste des modes maxima et minima pour toutes les variables météo.

## Betriebsart Highs and Lows (Höchst- und Tiefstwerte)

Die Vantage Pro2 zeichnet Höchst- und Tiefstwerte für viele Wetterbedingungen über drei verschiedene Perioden auf: Tag, Monat und Jahr. Abgesehen von der Jahresniederschlagsmenge werden alle Höchst- und Tiefstwerte automatisch am Ende jeder Periode gelöscht.

Tageshöchstwerte werden z.B. um Mitternacht, Monatshöchstwerte am Monatsende um Mitternacht und Jahreshöchstwerte am Jahresende um Mitternacht gelöscht. Sie können den Monat eingeben, an dem die kummulierte Jahresniederschlagsmenge gelöscht werden soll. Die Jahresniederschlagsmenge wird am Ersten des von Ihnen gewählten Monats gelöscht. Die Jahreshöchstniederschlagsrate wird mit der gleichen Einstellung gelöscht. Die Tabelle auf der nächsten Seite führt die Betriebsart für die Höchst- und Tiefstwerte aller Wettervariablen auf.

## Modo de Highs and Lows (Modalidad de máximas y mínimas)

La estación Vantage Pro2 registra las máximas y mínimas de muchas condiciones meteorológicas en el transcurso de tres periodos diferentes: días, meses y años. Con la excepción de la lluvia anual, todos los registros de máximas y mínimas se borran automáticamente al final de cada periodo.

Por ejemplo, las máximas diarias se borran en la medianoche, las máximas mensuales se borran en la medianoche de fin de mes, las máximas anuales se borran en la medianoche de fin de año. Puede introducir el mes en que desea que se borre la lluvia anual acumulada. La lluvia anual se borra el primer día del mes elegido. La intensidad de lluvia máxima anual se borra usando la misma configuración. La tabla de la página siguiente presenta los modos de máxima y mínima para todas las variables meteorológicas.



Variable météo	Wettervariable	Variable meteorológica	Maxima Höchstwert Máxima	Minima Tiefstwert Mínima	Jour, heure et date Tag, Uhrzeit und Datum Días, Hora y fecha	Mois Monat Mes	Année Jahr Año
Température extérieure	Außentemperatur	Temperatura exterior	✓	✓	✓	✓	✓
Température intérieure	Innentemperatur	Temperatura interior	✓	✓	✓	✓	✓ *
Humidité extérieure	Außenluftfeuchtigkeit	Humedad exterior	✓	✓	✓	✓	✓ *
Humidité intérieure	Innenluftfeuchtigkeit	Humedad interior	✓	✓	✓	✓	✓ *
Baromètre	Barometer	Barómetro	✓	✓	✓	✓	✓ *
Indice de chaleur	Hitzeindex	Índice de calor	✓	✓	✓	✓	✓ *
Indice Temp/Hum/Vent/Soleil (THSW) ***	Temp-Feuchte-Sonne- Windindex (THSW) ***	Índice temp/hum/viento/sol (THSW)***	✓	✓	✓	✓	✓ *
Refroidissement éolien	Windchill	Factor de enfriamiento por el viento		✓	✓	✓	✓ *
Vitesse du vent	Windgeschwindigkeit	Velocidad del viento	✓	✓	✓	✓	✓
Intensité pluviale	Niederschlagsrate	Intensidad de lluvia	✓	✓	✓	✓	✓
Précipitation quotidienne	Tagesniederschlag	Lluvia diaria			=	=	=
Indice UV****	UV-Index****	Índice UV***	✓		✓	✓ **	✓ *
Rayonnement solaire***	Sonneneinstrahlung***	Radiación solar**	✓		✓	✓ **	✓ *
Point de rosée	Taupunkt	Punto de rocío	✓	✓	✓	✓	✓ *
Évapotranspiration***	Evapotranspiration***	Evapotranspiración***			=	=	=
Humidité du sol†	Bodenfeuchte†	Humedad del suelo†	✓	✓	✓	✓	✓ *
Humidité de feuillage‡	Blattfeuchte‡	Humectación de hoja‡	✓	✓	✓	X	✓ *

#### Légende du tableau :

- ✓ — La console affiche les informations sélectionnées pour la variable
- X — La console ne peut pas afficher les données pour la variable sélectionnée
- = — La console affiche le total pour la variable sélectionnée
- \* — Stocke uniquement le maxima annuel pour l'année en cours
- \*\* — Stocke uniquement le maxima mensuel pour le mois en cours
- \*\*\* — Nécessite un capteur de rayonnement solaire
- \*\*\*\* — Nécessite un capteur UV
- † — Nécessite un capteur d'humidité de sol
- ‡ — Nécessite un capteur d'humidité de feuillage

#### Tabellenlegende:

- ✓ — Konsole zeigt die ausgewählten Informationen für die Variable an.
- X — Konsole kann die Daten für die ausgewählte Variable nicht anzeigen.
- = — Konsole zeigt den Gesamtwert für die ausgewählte Variable an.
- \* — Nur der Jahreshöchstwert für das aktuelle Jahr wird gespeichert.
- \*\* — Nur der Monatshöchstwert für den aktuellen Monat werden gespeichert.
- \*\*\* — Benötigt einen Sonneneinstrahlungssensor.
- \*\*\*\* — Benötigt einen UV-Sensor.
- † — Benötigt einen Bodenfeuchtesensor.
- ‡ — Benötigt einen Blattfeuchtesensor.

#### Leyenda de la tabla:

- ✓ — La consola presenta la información seleccionada para la variable
- X — La consola no puede presentar los datos para la variable seleccionada
- = — La consola presenta el total de la variable seleccionada
- \* — Solamente almacena la máxima anual del año en curso
- \*\* — Solamente almacena la máxima mensual del mes en curso
- \*\*\* — Requiere un sensor de radiación solar
- \*\*\*\* — Requiere un sensor de UV
- † — Requiere un sensor de humedad del suelo
- ‡ — Requiere un sensor de humectación de hoja

## Affichage de maxima et minima

1. Appuyez sur HI/LOW pour entrer en Mode Highs and Lows (maxima et minima).  
Les icônes DAY et HIGHS s'allument et la station affiche les maxima de tous les champs visibles.

## Anzeigen der Höchst- und Tiefstwerte

1. Drücken Sie die Taste HI/LOW, um in die Betriebsart Highs and Lows (Höchst- und Tiefstwerte) zu gelangen.  
Die Symbole DAY und HIGHS leuchten auf und die Station zeigt die Höchstwerte für alle sichtbaren Felder an.

## Visualización de las máximas y mínimas

1. Pulse HI/LOW para entrar en el modo de Highs and Lows (máximas y mínimas).  
Se iluminan los iconos DAY y HIGHS y la estación visualiza las máximas para todos los campos visibles.

2. Appuyez sur les flèches haut et bas pour naviguer entre les Maxima quotidiens, Minima quotidiens, Maxima mensuels, Minima mensuels, Maxima annuels et Minima annuels. L'icône HIGH ou LOW, ainsi que l'icône DAY, MONTH ou YEAR s'allument pour indiquer le High/Low (Maxima/Minima) que vous avez sélectionné.
3. Appuyez sur les flèches gauche et droite pour naviguer au sein des 24 dernières valeurs. Appuyer sur la flèche gauche affiche les maxima de la journée précédente. Chaque fois que vous appuyez sur la flèche gauche, la date recule d'un jour. Les 24 points dans le champ graphique représentent les derniers 24 jours, mois ou années ; le point le plus à droite représente le jour présent. À mesure que vous vous déplacez en arrière et en avant, le point clignotant indique l'endroit où vous vous trouvez.
4. Utilisez les touches de la console pour sélectionner une autre variable météo. L'affichage de l'heure de la console indique la date correspondante au maxima ou minima de la variable sélectionnée.
5. Appuyez sur DONE pour quitter le Mode Highs and Lows (maxima et minima). L'écran de la console revient au Mode Current Weather (conditions météo actuelles).
2. Drücken Sie die Aufwärts- und Abwärtsfeiltaste, um zwischen den Tageshöchst- und -tiefst-, den Monatshöchst- und -tiefst-, den Jahreshöchst- und -tiefstwerten zu blättern. Das Symbol HIGH oder LOW sowie das Symbol DAY, MONTH oder YEAR leuchten auf, um den von Ihnen gewählten Bildschirm High/Low (Höchst-/Tiefstwert) anzuzeigen.
3. Drücken Sie die linke und rechte Pfeiltaste um zwischen den letzten 24 Werten vor- und zurückzuscrollen. Wenn Sie auf die linke Pfeiltaste drücken, werden die Höchstwerte des Vortages angezeigt. Jedes Mal, wenn Sie die linke Pfeiltaste erneut drücken, geht die Anzeige einen weiteren Tag zurück. Die 24 Punkte im Grafikfeld stellen jeweils die letzten 24 Tage, Monate oder Jahre dar; der am weitesten rechts liegende Punkt ist dabei der aktuelle Tag. Wenn Sie sich in der Grafik vor- und zurückbewegen, ändert sich der blinkende Punkte an, auf welchen Wert Sie derzeit schauen.
4. Verwenden Sie die Konsolentasten, um eine andere Wettervariable zu wählen. Konsolenzeitanzeige zeigt die Uhrzeit des Highs and Lows (Höchst- oder Tiefstwert) der gewählten Variable.
5. Drücken Sie die Taste DONE, um die Betriebsart „Höchst- und Tiefstwerte“ zu verlassen. Der Konsolenbildschirm wechselt zur Betriebsart Current Weather (Aktuelles Wetter).
2. Pulse las flechas arriba y abajo para desplazarse entre las entre las máximas diarias, mínimas diarias, máximas mensuales, mínimas mensuales, máximas anuales y mínimas anuales. El icono HIGH o LOW (MÁXIMA o MÍNIMA), como también el icono DAY, MONTH o YEAR (DÍA, MES o AÑO) se iluminan para mostrar la pantalla de High/Low (máximas/ mínimas) seleccionada.
3. Pulse las flechas izquierda y derecha para desplazarse por los últimos 24 valores. Al pulsar la flecha izquierda se muestran las máximas del día anterior. Cada vez que se pulsa la flecha izquierda, la fecha retrocede otro día. Los 24 puntos del gráfico también representan cada uno de los últimos 24 días, meses o años; el punto de más a la derecha corresponde al día actual. A medida que se retrocede y avanza el punto parpadeante cambia para mostrar el valor que está mirando.
4. Use los botones de la consola para seleccionar una variable meteorológica diferente. La pantalla de hora de la consola muestra la hora en que sucedió la máxima o mínima de la variable.
5. Pulse DONE para salir del modo de Highs and Lows (máximas y mínimas). La pantalla de la consola cambia al modo de Current Weather (Tiempo actual).

## Mode Alarm (alarme)

Le Vantage Pro2 comporte plus de 70 alarmes que l'on peut programmer pour retentir lorsqu'une valeur particulière définie est dépassée. À l'exception de la pression atmosphérique et de l'heure, toutes les alarmes retentissent lorsqu'une valeur dépasse un seuil. Par exemple, si l'alarme de température extérieure élevée est définie à 18 °C (65 °F), l'alarme retentit lorsque la température atteint 18 °C (65 °F).

Lorsqu'une condition d'alarme est atteinte, l'alarme sonore retentit, l'icône d'alarme clignote et une description d'alarme s'affiche dans le bandeau déroulant au bas de l'écran. L'alarme retentit pendant deux minutes au maximum si la console est alimentée par des piles, mais l'icône continuera de clignoter et le message sera toujours affiché dans le bandeau tant que vous n'aurez pas effacé l'alarme ou que la condition ne soit plus remplie. Si vous utilisez un adaptateur secteur, l'alarme continue à retentir tant que la condition est remplie.

L'alarme retentira une nouvelle fois pour chaque nouvelle alarme. Si plus d'une alarme est active, la description de chaque alarme active s'affiche à tour de rôle sur l'écran pendant quatre secondes. Le symbole "+" s'affiche à la fin du texte de l'alarme si plus d'une alarme est déclenchée.

Les alarmes de minima fonctionnent sur le même principe. Par exemple, si le seuil de refroidissement éolien est de -1 °C (30°F), la condition d'alarme est remplie lorsque le refroidissement éolien atteint -1 °C (30°F) et retentit tant que cette valeur ne repasse pas au dessus de -1 °C (30°F).

## Betriebsart „Alarm“

Die Vantage Pro2 verfügt über mehr als 70 Alarme, die programmiert werden können, um ein Tonsignal abzugeben, wenn ein Messwert einen eingestellten Wert übersteigt. Mit der Ausnahme des barometrischen Drucks und der Uhrzeit ertönen alle Alarme, wenn ein Messwert die Alarmschwelle erreicht. Wenn die Alarmschwelle für die höchste Außentemperatur z.B. auf 18 °C (65 °F) eingestellt ist, ertönt ein Alarm, sobald die Temperatur über 18 °C (65 °F) steigt.

Wenn ein Alarmzustand besteht, ertönt ein Warnton, das Alarmsymbol blinkt wiederholt und eine Alarmbeschreibung wird in der Laufschritzanzeige unten im Bildschirm angezeigt. Der Alarm ertönt maximal zwei Minuten lang, wenn die Konsole batteriebetrieben ist. Das Symbol blinkt jedoch durchgehend und eine Meldung bleibt in der Laufschritzanzeige, bis Sie den Alarm löschen oder der Alarmgrund entfällt. Wenn Sie das AC-Netzteil verwenden, ertönt ein Warnton so lange, wie der Alarmzustand besteht.

Der Alarm wird für jeden neuen Alarm ausgelöst. Wenn mehr als ein Alarm aktiv ist, läuft die Beschreibung für jeden Alarm alle vier Sekunden über den Bildschirm. Ein „+“-Symbol wird am Ende des Warn texts angezeigt, wenn mehr als ein Alarm ausgelöst wurde.

Alarme für Tiefstwerte funktionieren genauso. Wenn z.B. die Windchill-Schwelle auf -1 °C (30°F) eingestellt ist, beginnt ein Alarmzustand, sobald der Windchill auf -1 °C (30°F) abfällt, und hält an, bis der Windchill wieder über -1 °C (30°F) steigt.

## Alarm Mode (Modo de Alarmas)

La Vantage Pro2 está provista de más de 70 alarmas que pueden programarse para que suenen cada vez que una lectura sobrepasa un valor fijado. Con la excepción de la presión atmosférica y la hora, todas las alarmas suenan cuando una lectura llega al umbral de la alarma. Por ejemplo, si el umbral de la alarma de máxima de temperatura exterior está fijado en 18 °C (65 °F), la alarma sonará cuando la temperatura alcance hasta 18 °C (65 °F).

Cuando se da una condición de alarma, suena la alarma sonora, el icono ALARM parpadea repetidamente y una descripción de la alarma aparece en el teletipo de la parte inferior de la pantalla. La alarma suena por un máximo de dos minutos si la consola está alimentada por pilas, pero el icono seguirá parpadeando y el mensaje permanecerá en el teletipo hasta que borre la alarma o desaparezca la condición de alarma. Si utiliza el adaptador CA, la alarma seguirá sonando mientras la condición exista.

La alarma sonará nuevamente para cada alarma nueva. Si hay más de una alarma activa, la descripción de cada una de ellas aparece en la pantalla cada cuatro segundos. Al final del texto de alarma aparece un símbolo "+" si se activó más de una alarma.

Las alarmas de mínimas también funcionan de la misma manera. Por ejemplo, si el umbral de enfriamiento por viento está fijado para -1 °C (30°F), la condición de alarma comienza cuando el enfriamiento por viento baja a -1 °C (30°F) y seguirá hasta que el enfriamiento aumento por encima de -1 °C (30°F).

## Quatre alarmes spéciales

### Alarme

#### d'Évapotranspiration (ET)

L'Évapotranspiration est mise à jour une fois par heure. Si durant une heure donnée, la valeur de l'ET dépasse la valeur seuil d'alarme, l'alarme ET retentit à la fin de cette heure. Ceci est également vrai pour les alarmes ET quotidienne, mensuelle et annuelle. Vous devez posséder le Capteur de rayonnement solaire en option pour utiliser cette alarme. See "Évapotranspiration (ET)" on page 89 pour une description de cette variable.

#### Alarme de Pression atmosphérique

Le Vantage Pro2 vous permet de définir deux alarmes de pression atmosphérique : Une alarme "montée" et une alarme "chute". Vous pouvez choisir tout taux de variation pour trois heures entre 0 et 6,35 mm Hg (0,25 pouces Hg, 8,5 mb/hPa) ; l'alarme retentit si le taux de variation (quelque soit le sens) dépasse le seuil défini. L'alarme est mise à jour toutes les 15 minutes.

### Alarme

L'alarme est une alarme de réveil standard. Elle retentit pendant une minute à l'heure programmée. Attention à bien choisir AM ou PM si vous êtes en mode 12-heures.

#### Alarme de Dose UV

L'alarme de Dose UV retentit lorsque les doses cumulées d'UV dépassent la dose définie. L'alarme de Dose UV ne s'arme pas tant que la dose initiale d'UV pour la journée n'a pas été remise à zéro. Une fois la valeur de Dose UV programmée, effacez la dose d'UV cumulée. Voir "Effacement de variables météo" en page 43.

## Vier Sonderalarme

### Evapotranspirationsalarm (ET)

Die Evapotranspiration wird stündlich zur vollen Stunde aktualisiert. Wenn der ET-Wert innerhalb einer Stunde die Alarmschwelle überschreitet, ertönt der ET-Alarm am Ende dieser Stunde. Das gilt für Tages-, Monats- und Jahres-ET-Alarme. Sie müssen einen auf Wunsch erhältlichen Sonneneinstrahlungssensor haben, um diese Alarmfunktion nutzen zu können. Siehe "Evapotranspiration (ET)" auf Seite 89 für eine Beschreibung dieser Variablen.

### Luftdruckalarm

Mit der Vantage Pro2 können Sie zwei Luftdruckalarme einstellen: einen „Anstiegs-“, und einen „Abfallalarm“. Sie können jede Veränderungsrate pro drei Stunden zwischen 0,00 und 6,35 mm (0,25 Zoll) Hg, (8,5 mb, hPa) wählen. Der Alarm ertönt, sobald die Änderungsrate (in eine der beiden Richtungen) den eingestellten Schwellenwert übersteigt. Dieser Alarm wird alle 15 Minuten aktualisiert.

### Uhrzeitalarm

Der Uhrzeitalarm ist ein ganz normaler „Weckalarm“. Er ertönt eine Minute lang zu der eingestellten Uhrzeit. Stellen Sie sicher, dass Sie in der 12-Stundenanzeige AM oder PM wählen.

### UV-Dosisalarm

Der UV-Dosisalarm ertönt, wenn die kummulierte UV-Dosis die von Ihnen eingestellte Dosis überschreitet. Der UV-Dosisalarm wird nur ausgelöst, wenn die Anfangs-UV-Dosis für den Tag zurückgesetzt wurde. Sobald Sie den UV-Dosisalarm eingestellt haben, löschen Sie die kummulierte UV-Dosis. Siehe "Löschen der Wettervariablen" auf Seite 43.

## Cuatro alarmas especiales

### Alarme ET

#### (evapotranspiración)

La ET se actualiza solamente una vez por hora, a la hora en punto. Si durante una hora dada el valor ET excede el umbral de alarma, la alarma ET suena al fina de esa hora. Esto sucede con las alarmas ET diarias, mensuales y anuales. Su estación tiene que tener un sensor de radiación solar opcional para poder usar esta alarma. Refiérase a "Evapotranspiration (ET)" en la página 89 para una descripción de esta variable.

#### Alarme de presión atmosférica

La Vantage Pro2 permite establecer dos alarmas de presión atmosférica: una alarma de "aumento" y otra de "disminución". Puede seleccionar cualquier velocidad de variación de presión en tres horas entre 0.00 y 0.25 pulgadas (6.35 mm) Hg, (8.5 mb, hPa); la alarma sonará si la velocidad de variación (en cualquier dirección) sobrepasa el umbral establecido. Esta alarma se actualiza cada 15 minutos.

### Alarme de hora

La alarma de hora es una tipo "reloj despertador" normal. Suena durante un minuto a una hora fijada. Cerciórese de escoger AM o PM, si están en la modalidad de 12 horas.

### Alarme de dosis UV

La alarma de dosis UV se activa cuando la dosis UV acumulada sobrepasa la dosis fijada. La alarma de dosis UV no se activará a menos que la dosis UV inicial para el día haya sido puesta a cero. Una vez que fije el valor de alarma de dosis UV, borre la dosis UV acumulada. Refiérase a "Borrado de las variables meteorológicas" en la página 43.

## Programmer des alarmes

1. Appuyez sur ALARM pour entrer en mode Alarme afin d'afficher ou programmer des seuils d'alarmes. L'écran affiche les seuils d'alarme actuels. Les icônes ALARM et HIGHS s'affichent aussi.
2. Appuyez sur les flèches droite et gauche pour sélectionner une des variables affichées à l'écran ou utilisez une des touches de la console pour choisir une variable météo. Appuyez aussi sur HI/LOW pour afficher le basculement entre les seuils de minima et maxima.
3. Appuyez sur 2ND puis sur ALARM pour activer la variable météo sélectionnée.
4. Appuyez sur les flèches droite et gauche pour sélectionner un chiffre de la valeur seuil.
5. Appuyez sur les flèches haut et bas pour augmenter ou diminuer la valeur du chiffre.
6. Appuyez sur DONE pour terminer.
7. Répétez les étapes 3 à 6 pour modifier d'autres paramètres d'alarmes.
8. Appuyez sur DONE pour quitter le mode Alarme.

## Réglage de l'alarme (Réveil)

1. Appuyez sur ALARM pour entrer en Mode Alarme. Les icônes ALARM et HIGHS s'affichent.
2. Appuyez sur 2ND, puis appuyez sur TIME, puis sur 2ND une nouvelle fois, puis sur ALARM. Le champ de l'heure commence à clignoter.

## Einstellen der Alarme

1. Drücken Sie die Taste ALARM, um in die Betriebsart „Alarm“ zu gelangen und die Höchstwerte für die Alarmschwellen anzuzeigen bzw. einzustellen. Der Bildschirm zeigt die aktuellen Alarmschwellen für die Höchstwerte. Die Symbole ALARM und HIGHS werden auch angezeigt.
2. Drücken Sie die rechte und linke Pfeiltaste, um eine der auf dem Bildschirm angezeigten Variablen zu wählen, oder verwenden Sie die Konsolentasten, um eine Wettervariable zu wählen. Drücken Sie auch die Taste HI/LOW, um zwischen der Anzeige der Einstellungen der höchsten und tiefsten Alarmschwelle hin- und herzuspringen.
3. Drücken Sie die Taste 2ND und dann die Taste ALARM, um die aktuell gewählte Wettervariable zu aktivieren.
4. Drücken Sie die rechte und linke Pfeiltaste, um die Ziffernstelle im Schwellenwert zu wählen.
5. Drücken Sie die rechte und linke Pfeiltaste, um den Wert der Ziffernstelle zu vergrößern oder zu verkleinern.
6. Drücken Sie die Taste DONE, um die Änderung der Alarmeinstellung fertig zu stellen.
7. Wiederholen Sie die Schritte 3 bis 9, um weitere Alarmeinstellungen zu ändern.
8. Drücken Sie die Taste DONE, um die Betriebsart „Alarm“ zu verlassen.

## Einstellen des Uhrzeitalarms

1. Drücken Sie die Taste ALARM, um in die Betriebsart „Alarm“ zu gelangen. Die Symbole ALARM und HIGHS werden angezeigt.
2. Drücken Sie die Taste 2ND und dann die Taste TIME; drücken Sie anschließend die Taste 2ND erneut, und dann die Taste ALARM. Das Uhrzeitfeld beginnt zu blinken.

## Configuración de las alarmas

1. Pulse ALARM para entrar en el modo de Alarm (Alarma) para ver o establecer los umbrales de máxima de las alarmas. En la pantalla aparecen los umbrales de máxima de las alarmas actuales. También aparecen los iconos ALARM y HIGHS.
2. Pulse las flechas derecha e izquierda para seleccionar una de las variables visualizadas en la pantalla o use los botones de la consola para seleccionar cualquier variable meteorológica. Además, puede pulsar HI/LOW para alternar entre los valores de los umbrales de alarma de máxima y de mínima.
3. Pulse 2ND y después ALARM para activar la alarma de la variable meteorológica seleccionada actualmente.
4. Pulse las flechas derecha e izquierda para desplazarse entre los dígitos del valor umbral.
5. Pulse las flechas arriba y abajo para incrementar o disminuir el valor del dígito.
6. Pulse DONE para finalizar la configuración de la alarma.
7. Repita los pasos 3 a 6 para cambiar la configuración de otras alarmas.
8. Pulse DONE para salir del modo de Alarm (Alarma).

## Configuración de la alarma de hora

1. Pulse ALARM para entrar en el modo de Alarm (Alarma). Aparecerán los iconos ALARM y HIGHS.
2. Pulse 2ND, TIME, después 2ND nuevamente, y por último ALARM. El espacio de la hora comenzará a parpadear.

3. Appuyez sur les flèches droite et gauche pour sélectionner l'heure, les minutes ou AM/PM.
4. Appuyez sur les flèches haut et bas pour augmenter ou diminuer la valeur du chiffre sélectionné.
5. Appuyez sur DONE pour quitter le mode Alarme.

### **Effacer les réglages d'alarme**

1. Appuyez sur ALARM pour entrer en Mode Alarme. Les icônes ALARM et HIGHS s'affichent.
2. Sélectionnez l'alarme à supprimer.
3. Appuyez sur 2ND puis sur CLEAR en maintenant la pression jusqu'à ce que la valeur se change en tirets. Vous venez d'effacer un réglage d'alarme.
4. Appuyez sur DONE pour quitter le mode Alarme.

3. Drücken Sie die rechte und linke Pfeiltaste, um die Stunden, Minuten oder AM/PM zu wählen.
4. Drücken Sie die Aufwärts- und Abwärtspfeiltaste, um den Wert der Ziffernstelle zu vergrößern oder zu verkleinern.
5. Drücken Sie die Taste DONE, um die Betriebsart „Alarm“ zu verlassen.

### **Löschen der Alarmeinstellungen**

1. Drücken Sie die Taste ALARM, um in die Betriebsart „Alarm“ zu gelangen. Die Symbole ALARM und HIGHS werden angezeigt.
2. Wählen Sie die Alarmeinstellung, die Sie löschen möchten.
3. Drücken Sie kurz die Taste 2ND und drücken und halten Sie dann die Taste CLEAR, bis die Einstellung nur noch aus Gedankenstrichen besteht. Sie haben die Alarmeinstellung gelöscht.
4. Drücken Sie die Taste DONE, um die Betriebsart „Alarm“ zu verlassen.

3. Pulse las flechas izquierda y derecha para seleccionar las horas, minutos, o AM/PM.
4. Pulse las flechas arriba y abajo para incrementar o disminuir el valor del dígito.
5. Pulse DONE para salir del modo de Alarm (Alarma).

### **Borrado de las configuraciones de alarmas**

1. Pulse ALARM para entrar en el modo de Alarm (Alarma). Aparecerán los iconos ALARM y HIGHS.
2. Seleccione la configuración de alarma que desea borrar.
3. Pulse 2ND, y después mantenga pulsado CLEAR hasta que el valor cambie a guiones. Entonces se habrá borrado la configuración de la alarma.
4. Pulse DONE para salir del modo de Alarm (Alarma).

## Rendre les alarmes muettes

- Appuyez sur DONE pour rendre une alarme muette lorsqu'elle retentit.

### Alarmes de la station Vantage Pro

Variable	Alarmes
Tendance de pression atmosphérique	Alerte orage - utilisez un taux d'accroissement de tendance. Fin d'orage - utilisez un taux de décroissance de tendance.
Évapotranspiration	Alarme ET - utilisez le total de l'ET de la journée
Humidité, intérieure	Maxima/Minima
Humidité, extérieure	Maxima/Minima
Point de rosée	Maxima/Minima
Capteur d'humidité de feuillage	Maxima/Minima
Pluie	Alarme crue subite - utilisez le total actuel des précipitations de 15 dernières minutes. Alarme précipitations des 24 heures - utilisez le total actuel des précipitations de 24 dernières heures.
Orage	Alarme orage - utilisez le total actuel des précipitations d'orage
Pluviométrie	Maxima
Humidité du sol	Maxima/Minima
Rayonnement solaire	Maxima
Température intérieure	Maxima/Minima
Température extérieure	Maxima/Minima
Température supplémentaire	Maxima/Minima
Température d'Indice de chaleur	Maxima
Température d'Indice THSW	Maxima
Température de Refroidissement éolien	Minima
Indice de rayonnement UV	Maxima
Indice de rayonnement MED	Maxima - utilisez le total actuel si la valeur a été remise à zéro
Vitesse du vent	Maxima
Date et heure	Oui - l'alarme retentit pendant 1 minute.

## Stummschalten der Alarme

- Drücken Sie die Taste DONE, um einen ausgelösten Alarm stummzuschalten.

### Vantage Pro Stationsalarme

Variable	Alarme
Luftdrucktrend	Sturmwarnung - verwendet die Anstiegsrate des Trendwerts. Sturmentwarnung - verwendet die Abfallsrate des Trendwerts.
Evapotranspiration	ET-Alarm - verwendet den ET-Gesamtwert für den Tag.
Innenluftfeuchtigkeit	Höchst- und Tiefstwert
Außenluftfeuchtigkeit	Höchst- und Tiefstwert
Taupunkt	Höchst- und Tiefstwert
Blattfeuchte	Höchst- und Tiefstwert
Regen	Überschwemmungsalarm - verwendet aktuelle 15-Minuten-Niederschlagsgesamtmenge. 24-Stunden-Regenalarm - verwendet aktuelle 24-Stunden-Niederschlagsgesamtmenge.
Sturm	Sturmalarm - verwendet aktuelle Sturmniederschlagsgesamtmenge.
Niederschlagsrate	Höchstwert
Bodenfeuchte	Höchst- und Tiefstwert
Sonneneinstrahlung	Höchstwert
Innentemperatur	Höchst- und Tiefstwert
Außentemperatur	Höchst- und Tiefstwert
Zusatztemperatur	Höchst- und Tiefstwert
Hitzeindex-Temperatur	Höchstwert
THSW-Index-Temperatur	Höchstwert
Windchill-Temperatur	Tiefstwert
UV-Strahlungsindex	Höchstwert
UV-Strahlung-MED	Höchstwert - verwendet den aktuellen Gesamtwert, wenn die Variable zurückgesetzt wurde.
Windgeschwindigkeit	Höchstwert
Zeit und Datum	Ja - der Alarm ertönt 1 Minute lang.

## Silenciamiento de las alarmas

- Pulse DONE para silenciar una alarma cuando está sonando.

### Alarmas de la estación Vantage Pro

Variable	Alarmas
Tendencia barométrica	Aviso de tormenta - utiliza la velocidad de aumento del valor de tendencia. Borrado de tormenta - utiliza la velocidad de disminución del valor de tendencia.
Evapotranspiración	Alarme ET - usa la ET total para el día
Humedad interior	Máxima y mínima
Humedad exterior	Máxima y mínima
Punto de rocío	Máximo y mínimo
Humectación de hoja	Máxima y mínima
Lluvia	Alarme de crecida torrencial - usa el total de lluvia caída en 15 minutos actual Alarme de lluvia de 24 horas - usa el total de lluvia caída en 24 horas actual
Tormenta	Alarme de tormenta - usa el total de lluvia de tormenta actual
Intensidad de lluvia	Máxima
Humedad del suelo	Máxima y mínima
Radiación solar	Máxima
Temperatura interior	Máxima y mínima
Temperatura exterior	Máxima y mínima
Temperatura adicional	Máxima y mínima
Temperatura del índice de calor	Máxima
Temperatura del índice THSW	Máxima
Temperatura de enfriamiento por viento	Minima
Índice de radiación UV	Máxima
MED Radiación UV	Máxima - usa el total actual si no se ha puesto a cero la variable
Velocidad del viento	Máxima
Hora y fecha	Si - la alarma suena durante 1 minuto

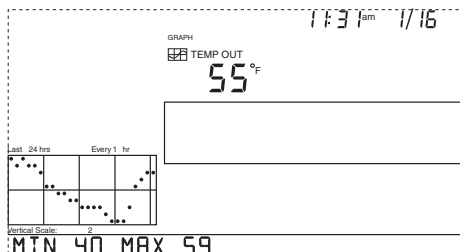

## Mode Graph (graphique)

La console comprend un mode Graph (graphique) qui vous permet d'afficher plus de 100 graphiques sur l'écran, sans se connecter à un PC.

### Affichage des graphiques

Bien que les graphiques disponibles dépendent de la variable météo, l'affichage se fait de la même façon pour toutes les variables.

Afficher un graphique :

1. Appuyez sur GRAPH. Seuls la date, le graphique, l'icône graphique et la variable sélectionnée sont visibles. Le reste de l'écran à cristaux liquides est vierge.
2. Sélectionnez une variable pour établir un graphique. Les valeurs des 24 dernières heures sont affichées sur le graphique, chaque heure est représentée par un point. Le point situé le plus à droite du graphique représente l'heure présente. Le point clignote.
3. Appuyez sur la flèche gauche. Le deuxième point à partir de la droite commence à clignoter. L'écran affiche la valeur du nouveau point. L'affichage de l'heure indique l'heure du point affiché.

## Betriebsart Graph (Grafik)

Die Konsole verfügt auch über die Betriebsart Graph (Grafik), mit der Sie über 100 Grafiken rechts im Bildschirm anzeigen können, ohne einen PC anschließen zu müssen.

### Anzeigen der Grafiken

Auch wenn die verfügbaren Grafiken für jedes Wetter unterschiedlich sind, können Sie die Grafiken auf die gleiche Weise anzeigen.

Anzeigen einer Grafik:

1. Drücken Sie die Taste GRAPH. Nur das Datum, die Grafik, das Grafiksymbold und die ausgewählte Variable sind sichtbar. Der restliche Bildschirm bleibt leer.
2. Wählen Sie eine Variable, die grafisch dargestellt werden soll. Werte für jede der letzten 24 Stunden werden in der Grafik angezeigt; jede Stunde ist als ein Punkt dargestellt. Der Punkt, der am weitesten rechts in der Grafik ist, ist der Wert für die aktuelle Stunde. Der Punkt blinkt.
3. Drücken Sie die linke Pfeiltaste. Der zweite Punkt von rechts beginnt zu blinken. Der Bildschirm zeigt den Wert des neuen Punkts an. Die Zeitanzeige zeigt an, welche Stunde angezeigt wird.

## Graph Mode (Modo Gráfico)

La consola incluye un modo Graph (Gráfico) que permite ver más de 100 gráficos en pantalla, sin necesidad de conectarse a un ordenador.

### Visualización de los gráficos

Aunque los gráficos disponibles puede variar para cada variable meteorológica, los gráficos se visualizan de la misma manera.

Para ver un gráfico:

1. Pulse GRAPH. Solamente quedarán visibles la fecha, el gráfico, el icono gráfico y la variable seleccionada. El resto de la pantalla está en blanco.
2. Seleccione una variable para trazar gráficamente. Los valores para cada una de las últimas 24 horas aparecen en el gráfico, cada hora representada por un punto. El punto del extremo derecho del gráfico es el valor de la hora actual. Este punto aparece intermitente.
3. Pulse la flecha izquierda. El segundo punto de la derecha comienza a parpadear. La pantalla muestra el valor del punto nuevo. La pantalla de la hora muestra qué hora se está viendo.



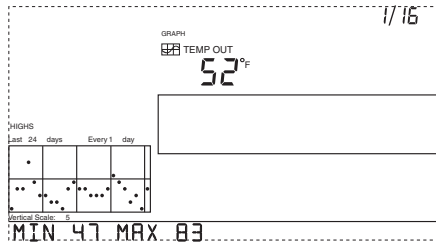

- Appuyez sur les flèches gauche et droite pour afficher les valeurs de la variable durant les 24 dernières heures.
- Appuyez sur les flèches haut et bas pour déplacer l'intervalle de temps du graphique.

Si vous appuyez sur la flèche du bas (-), le graphique se décale des 24 dernières heures aux 24 derniers jours. Chaque point représente maintenant le maxima enregistré pour le jour indiqué dans le champ date. Pour voir les minima des 24 derniers jours, appuyez sur HI/LOW. Appuyez sur les flèches droite et gauche pour changer de jour. En appuyant sur la flèche bas une nouvelle fois, le graphique affiche les maxima des 24 derniers mois. Comme précédemment, appuyez sur les flèches droite et gauche pour naviguer parmi les mois. Appuyez sur HI/LOW pour passer des maxima aux minima et inversement. En appuyant sur la flèche bas une nouvelle fois, le graphique affiche les maxima des 24 dernières années. Appuyez sur HI/LOW pour passer des maxima aux minima et inversement.

La console émet un bip lorsque vous avez atteint la première ou la dernière valeur de l'intervalle couvert par le graphique.

Puisque la console ne peut générer des graphiques que sur les données recueillies par la station, ceux-ci ne peuvent afficher que les données recueillies depuis la première installation de la station.

- Drücken Sie die linke und rechte Pfeiltaste, um die Werte der Variable für jede der letzten 24 Stunden anzuzeigen.
- Drücken Sie die Aufwärts- und Abwärtspfeiltaste, um die Zeitspanne der Grafik zu wechseln.

Wenn Sie die Abwärtspfeiltaste drücken (-), wechselt die Grafik von den letzten 24 Stunden zu den letzten 24 Tagen. Jetzt stellt jeder Punkt den aufgezeichneten Höchstwert des im Datumsfeld angezeigten Tags an. Um die aufgezeichneten Tiefstwerte der letzten 24 Tage anzuzeigen, drücken Sie die Taste HI/LOW. Drücken Sie die rechte und linke Pfeiltaste, um von einem Tag zum Nächsten zu gelangen.

Drücken Sie die Abwärtspfeiltaste erneut und die Grafik wechselt zu den Höchstwerten der letzten 24 Monate. Drücken Sie auch hier die rechte und linke Pfeiltaste, um von einem Monat zum Nächsten zu gelangen. Drücken Sie die Taste HI/LOW, um zwischen den Höchst- und Tiefstwerten zu wechseln.

Drücken Sie die Abwärtspfeiltaste erneut und die Grafik wechselt zu den Höchstwerten der letzten 24 Jahre. Drücken Sie die Taste HI/LOW, um zwischen den Höchst- und Tiefstwerten zu wechseln.

Die Konsole zeigt durch einen Piepston an, wenn Sie den erst- oder letztmöglichen Wert oder die erst- oder letztmögliche Zeitspanne für die Grafik erreicht haben.

Da die Konsole nur Daten in einer Grafik anzeigt, die von der Station gesammelt wurden, kann die Grafik auch nur Daten anzeigen, die ab dem Moment gesammelt wurden, als die Station installiert wurde.

- Pulse las flechas izquierda y derecha para ver los valores de la variable para cada una de las últimas 24 horas.
- Pulse las flechas arriba y abajo para cambiar el intervalo de tiempo del gráfico.

Si pulsa la flecha abajo (-), el gráfico cambia de las últimas 24 horas a los últimos 24 días. Ahora cada punto representa la máxima registrada en el día que aparece en el espacio de la fecha. Para ver las mínimas registradas en los últimos 24 días, pulse HI/LOW. Pulse las flechas izquierda y derecha para desplazarse entre los días.

Al pulsar la flecha abajo nuevamente, el gráfico cambia para mostrar las máximas de los últimos 24 meses. Como lo hizo anteriormente, use las flechas derecha e izquierda para desplazarse entre los meses. Pulse HI/LOW para desplazarse entre máximas y mínimas.

Al pulsar la flecha debajo de nuevo, el gráfico cambia una vez más para mostrar las máximas de los últimos 24 años. Pulse HI/LOW para cambiar entre máximas y mínimas.

La consola emite un pitido cuando llega al primer o último valor posible del intervalo del gráfico.

Dado que la consola solamente traza gráficos de datos recolectados por la estación, los gráficos solo pueden mostrar los datos recolectados desde que la estación se instaló por primera vez.

---

Vous pouvez afficher les graphiques des autres variables de la même façon.

1. Sélectionnez la variable que vous souhaitez afficher.
2. Appuyez sur GRAPH.
3. Utilisez les flèches gauche et droite pour choisir différentes variables.
4. Appuyez sur la flèche vers le haut pour réduire l'intervalle.
5. Appuyez sur la flèche vers le bas pour accroître l'intervalle.
6. Appuyez sur HI/LOW pour passer des maxima aux minima et inversement.
7. Appuyez sur DONE pour quitter.

Zeigen Sie die Grafiken für alle anderen Variablen auf die gleiche Weise an.

1. Wählen Sie die Variable, die angezeigt werden soll.
2. Drücken Sie die Taste GRAPH.
3. Drücken Sie die linke und rechte Pfeiltaste, um andere Variablen zu wählen.
4. Drücken Sie die Aufwärtspfeiltaste, um den Zeitbereich zu verkürzen.
5. Drücken Sie die Abwärtspfeiltaste, um den Zeitbereich zu verlängern.
6. Drücken Sie die Taste HI/LOW, um zwischen den Höchst- und Tiefstwerten zu wechseln.
7. Drücken Sie die Taste DONE, um diese Betriebsart zu verlassen.

Visualice los gráficos de todas las demás variables de la misma manera.

1. Seleccione la variable que desea ver.
2. Pulse GRAPH.
3. Use las flechas izquierda y derecha para seleccionar las distintas variables.
4. Pulse la flecha arriba para acortar el intervalo de tiempo.
5. Pulse la flecha abajo para alargar el intervalo de tiempo.
6. Pulse HI/LOW para cambiar entre máximas y mínimas.
7. Pulse DONE para salir.

GRAPHIQUES DE LA CONSOLE VANTAGE PRO2 / VANTAGE PRO2 KONSOLENGRAFIKEN / GRAFICOS DE LA CONSOLA VANTAGE PRO2

Variable météo	Wettervariable	Variable meteorológica	Graphiques disponibles   Verfügbare Grafiken   Gráficos disponibles									
			Actuellement Aktuell Actual	1 min. 1 min. 1 Min	10 min. 10 min. 10 Min	15 min. 15 min. 15 Min	Pour chaque heure Stündlich Horario	Quotidien Täglich Diario	Mensuel Monatlich Mensual	Annuel Jährlich Anual		
Pression atmosphérique	Barometrischer Druck	Presión atmosférica	C				C	C	H, L	H, L		
Évapotranspiration (ET)**	Evapotranspiration (ET)**	Evapotranspiración (ET)**	T					T	T	T	T	
Humidité, intérieure	Innenluftfeuchtigkeit	Humedad interior	C					C	H, L	H, L		
Humidité, extérieure	Außenluftfeuchtigkeit	Humedad exterior	C					C	H, L	H, L		
Point de rosée	Taupunkt	Punto de rocío	C					C	H, L	H, L		
Humidité de feuillage***	Blattfeuchte***	Humectación de hoja***	C					C	H, L			
Pluie	Regen	Lluvia	T				T	T	T	T	T	
Orage****	Sturm****	Tormenta****										
Pluviométrie	Niederschlagsrate	Intensidad de lluvia	H	H				H	H	H	H	
Humidité du sol	Bodenfeuchte	Humedad del suelo	C					C	H, L			
Rayonnement solaire**	Sonneneinstrahlung**	Radiación solar**	A					A	H			
Température intérieure	Innentemperatur	Temperatura interior	C					C	H, L	H, L		
Température extérieure	Außentemperatur	Temperatura exterior	C					C	H, L	H, L	H, L	
Température d'Indice de chaleur	Hitzeindex-Temperatur	Temperatura del índice de calor	C					C	H	H		
Indice Temp/Hum/Vent/Soleil (THSW) **	Temp-Feuchte-Sonne-Windindex (THSW)**	Índice temp/hum/viento/sol (THSW)**	C					C	H	H		
Température de Refroidissement éolien	Windchill-Temperatur	Temperatura de enfriamiento por viento	L					L	L	L		
Indice de rayonnement UV*****	UV-Strahlungsindex*****	Índice de radiación UV*****	A					A	H	C		
MED rayonnement UV (Minimal Erythral Dose = dose érythématogène minimale)*****	UV-Strahlung-MED (Minimal Erythral Dose - Sonnenbrand-Mindestdosis)*****	MED Radiación UV (Dosis eritematogena mínima)*****	T					T	T			
Vitesse du vent	Windgeschwindigkeit	Velocidad del viento	A		A			A, H	H	H	H	
Direction de vitesse de vent élevée	Richtung höchster Geschwindigkeit	Dirección de racha máxima de viento	✓						✓	✓	✓	
Direction du vent dominant	Vorherrschende Windrichtung	Dirección dominante del viento	A					A	A	A		

Légende du tableau :  
A — Moyenne ("Average") : Moyenne  
H — Maxima ("Highs") : Maxima  
L — Minima ("Lows") : Minima  
T — Totaux ("Totals") : Totaux  
✓ — Oui  
C — Actuel (Current) : Valeur actuelle à la fin de chaque période  
\*\* — Nécessite un capteur de rayonnement solaire  
\*\*\* — Nécessite une Station sans fil humidité/ température pour feuillage et sol  
\*\*\*\* — Effectue un graphique sur les 24 derniers orages et ne suit pas les mêmes conventions que les autres variables  
\*\*\*\*\*Nécessite un capteur UV / Nécessite un capteur UV / Nécessite un capteur UV

Tabellenlegende:  
A — "Average": Durchschnittswert  
H — "Highs": Höchstwerte  
L — "Lows": Tiefstwerte  
T — "Totals": Gesamtwerte  
✓ — Ja  
C — "Current": Aktueller Wert am Ende jeder Zeitspanne  
\*\* — Benötigt einen Sonneneinstrahlungssensor  
\*\*\* — Benötigt eine drahtlose Blatt- und Bodenfeuchtestation  
\*\*\*\* — Grafik der letzten 24 Regenwetter, folgt nicht den gleichen Grafikkonventionen der anderen Variablen  
\*\*\*\*\*Benötigt UV-Sensor / Benötigt UV-Sensor / Benötigt UV-Sensor

Legenda de la tabla:  
A — "Average": Promedio  
H — "Highs": Máximas  
L — "Lows": Mínimas  
T — "Totals": Totales  
✓ — Sí  
C — Actual: Lectura actual al final de cada periodo  
\*\* — Requiere un sensor de radiación solar  
\*\*\* — Requiere una estación inalámbrica de temperatura y humedad de las hojas y suelo  
\*\*\*\* — Traza gráficamente los últimos 24 sucesos de tormenta y no sigue las mismas normas gráficas que otras variables  
\*\*\*\*\*Se requiere un sensor de UV

# Dépannage et entretien

## Fehlersuche und Wartung

### Localización y solución de averías y Mantenimiento

---

#### Guide de dépannage Vantage Pro2

Votre station météo Vantage Pro2 est conçue pour vous offrir deux années de fonctionnement sans problèmes, il peut cependant arriver des soucis occasionnels. Si vous avez des problèmes avec votre station, veuillez consulter ce guide de dépannage avant d'appeler le support technique de Davis. Il vous sera peut être possible de résoudre rapidement le problème vous-même. Si vous avez besoin d'aide, voir "Garantie limitée d'un an" en page 78.

---

Note: Reportez-vous au Manuel d'installation de l'ensemble de capteurs intégrés pour plus d'informations de dépannage.

---

#### Vantage Pro2 Fehlersuche- Leitfaden

Die Vantage Pro2 Wetterstation ist zwar für jahrelangen fehlerfreien Betrieb ausgelegt, dennoch kann es hin und wieder zu Problemen kommen. Wenn Sie Probleme mit Ihrer Wetterstation haben, gehen Sie bitte diesen Fehlersuche-Leitfaden durch, bevor Sie den technischen Support von Davis anrufen. Manche Probleme können Sie auf diese Weise selbst ganz schnell lösen. Für Hilfestellung siehe "Eingeschränkte Ein-Jahres-Garantie" auf 78.

---

Hinweis: Für weitere Informationen zur Fehlersuche siehe Installationsanleitung der integrierten Sensoreinheit.

---

#### Guía de localización y solución de averías de la Vantage Pro2

Aunque su estación meteorológica Vantage Pro2 está diseñada para proporcionar muchos años de funcionamiento sin problemas, de vez en cuando puede ocurrir alguno. En caso de tener algún problema con su estación, le recomendamos consultar esta guía de localización de averías antes de llamar al departamento de asistencia técnica de Davis. Es posible que usted solo resuelva rápidamente el problema. En caso de necesitar ayuda, haga el favor de leer "Un año de garantía limitada" en la página 78.

---

Nota: Para ampliar la información sobre localización de averías refiérase al Manual de instalación del ISS.

---

	Problème	Solution
Affichage	Affichage vierge	L'unité n'est pas alimentée. Vérifiez les branchements de l'adaptateur secteur et/ou remplacez les piles.
	L'affichage indique des traits à la place des données météorologiques.	<ul style="list-style-type: none"> <li>L'ISS n'est pas branché (station câblée) Voir manuel de l'ISS.</li> <li>Les capteurs ne transmettent pas (station sans fil). Voir manuel de l'ISS (ou autre station de transmission).</li> <li>Les capteurs ne reçoivent rien (station sans fil) - Voir "Dépannage des problèmes de réception" en page 69.</li> <li>Une valeur a dépassé les limites indiquées dans le tableau des spécifications.</li> <li>Les chiffres d'étalonnage provoquent peut être un dépassement des limites de l'affichage. Vérifiez les chiffres d'étalonnage et effectuez les réglages nécessaires.</li> </ul>
	La console est lente ou ne marche pas à des températures basses.	La console et son écran ne fonctionneront peut être plus en dessous de 0°C (32 °F). Utilisez un capteur de température externe pour des emplacements basse température ou installez la console à l'intérieur.
	Affiche "locks up".	Si la console se bloque ("locks up"), réinitialisez-la en retirant l'alimentation secteur et les piles puis en remettant sous tension. Si ceci arrive fréquemment sur une console alimentée par le secteur, branchez l'adaptateur secteur sur un limiteur de surtension.
Humidité	L'humidité intérieure paraît trop élevée ou trop basse.	Vérifiez que la console ne soit pas près d'un humidificateur ou d'un déshumidificateur. Vérifiez les chiffres d'étalonnage et effectuez les réglages nécessaires. Si l'humidité intérieure est trop basse et que la température intérieure est trop élevée, voir "température intérieure" ci-dessous. Veillez à ce que le rétroéclairage de la console soit éteint.
Rosée	Le point de rosée paraît trop élevé ou trop bas.	Vérifiez l'étalonnage de la température. Rappelez-vous, le point de rosée dépend de la température et de l'humidité extérieure. Assurez-vous de leur bon fonctionnement.
Température	La température extérieure paraît trop élevée.	Vérifiez les chiffres d'étalonnage et effectuez les réglages nécessaires. L'ISS ou le capteur de température doit être déplacé. Voir manuel de l'ISS (ou autre station de transmission).
	La température intérieure paraît trop élevée.	Ne laissez pas la console à la lumière directe du soleil. Vérifiez que la console ou le capteur n'est pas en contact avec un mur extérieur, mur pouvant chauffer en plein soleil ou lorsque la température extérieure augmente. Veillez à ce que la console ou le capteur ne soit pas près d'un appareil de chauffage ou d'une autre source de chaleur (lampe, appareil, etc.). Veillez à ce que le rétroéclairage de la console soit éteint. Vérifiez les chiffres d'étalonnage et effectuez les réglages nécessaires.
	La température extérieure paraît trop basse.	Vérifiez les chiffres d'étalonnage et effectuez les réglages nécessaires. Des appareils d'arrosage éclaboussent peut être l'écran anti-rayonnement de l'ISS. Déplacez l'ISS. Voir manuel de l'ISS.
	La température intérieure paraît trop basse.	Vérifiez que la console ou le capteur n'est pas en contact avec un mur extérieur, mur pouvant refroidir lorsque la température extérieure décroît. Veillez à ce que la console ou le capteur ne soit pas près d'une bouche d'air conditionné. Vérifiez les chiffres d'étalonnage et effectuez les réglages nécessaires.
Direction du vent	La lecture de la direction du vent est mauvaise.	<ul style="list-style-type: none"> <li>Modèle sans fil - vérifiez la réception. Voir Problèmes de réception ci-dessous.</li> <li>Modèle câblé - câble défectueux.</li> </ul> Si tout cela ne révèle pas le problème, l'anémomètre est peut être défectueux. Appelez le support technique pour une autorisation de retour.
	La direction du vent est toujours au nord.	Habituellement un problème ISS, particulièrement si la température extérieure est aussi faussée. Voir manuel de l'ISS pour les informations de dépannage.
Vitesse du vent	Le vitesse du vent paraît trop élevée ou trop basse.	En cas de vitesse trop faible, retirez les coupelles et vérifiez s'il y a des frictions. Vérifiez l'emplacement de l'anémomètre. Est-il à l'abri du vent ? Voir le manuel de l'ISS pour plus d'informations sur les problèmes de vitesse de vent.
	La vitesse du vent est nulle (0) tout le temps ou par intermittence.	L'anémomètre est peut être défectueux. Vérifiez l'anémomètre en tournant les coupelles à la main. Vérifiez les champs one-b et two-b sur l'écran de diagnostic et appelez le support technique.
Refroidissement	Le refroidissement éolien paraît trop élevé ou trop bas.	Vérifiez l'étalonnage de la température. Rappelez-vous, le refroidissement éolien dépend de la température et de la vitesse du vent. Assurez-vous de leur bon fonctionnement.
Chaleur	L'indice de chaleur paraît trop élevé ou trop bas.	Vérifiez l'étalonnage de la température. Rappelez-vous, l'indice de chaleur dépend de la température et de l'humidité extérieure. Assurez-vous de leur bon fonctionnement.
Pluie	Pas de valeurs de pluie.	Vérifiez que le collier de serrage a été retiré du collecteur de pluie. Voir manuel de l'ISS.
Heure	Heures de coucher et de lever de soleil incorrects.	Vérifiez la latitude, la longitude, le fuseau horaire et les réglages d'heure d'hiver/été. Les heures de coucher et de lever de soleil sont calculées en fonction de ces paramètres.

	Problem	Abhilfe
Display	Display ist leer.	Gerät zieht keinen Strom. Überprüfen Sie die Anschlüsse des Netzlets bzw. ersetzen Sie die Batterien.
	Display zeigt Gedankenstriche statt Wetterdaten.	<ul style="list-style-type: none"> <li>Die integrierte Sensoreinheit ist nicht angeschlossen (kabelgebundene Station). Siehe Bedienungsanleitung der integrierten Sensoreinheit.</li> <li>Sensoren senden nicht (drahtlose Station). Siehe Bedienungsanleitung der integrierten Sensoreinheit oder eines anderen Senders.</li> <li>Konsole empfängt nicht (drahtlose Station) - Siehe "Fehlersuche bei Empfangsproblemen" auf Seite 60.</li> <li>Ein Messwert überschreitet die in der Spezifikationstabelle genannten Grenzwerte.</li> <li>Die Kalibrierungszahlen können zu einem Messwert führen, der die Display-Grenzwerte überschreitet. Überprüfen Sie die Kalibrierungszahl und passen Sie sie bei Bedarf an.</li> </ul>
	Konsole ist träge oder funktioniert bei niedrigen Temperaturen nicht.	Die Konsole und das Display funktioniert u.U. unter 0 °C nicht. Verwenden Sie einen externen Temperatursensor an Orten mit niedrigen Temperaturen oder bauen Sie die Konsole drinnen ein.
	Display „friert ein“.	Wenn die Konsole „einfriert“, setzen Sie die Konsole zurück, indem Sie das AC-Netzteil abziehen bzw. die Batterien herausnehmen und dann entsprechend wieder anschließen bzw. einsetzen. Wenn das häufiger bei einer netzbetriebenen Konsole vorkommt, schließen Sie das AC-Netzteil an einem Überspannungsschutz an.
Luftfeuchtigkeit	Innenluftfeuchtigkeit scheint zu hoch oder zu niedrig zu sein.	Stellen Sie sicher, dass die Konsole nicht in der Nähe eines Raumb- oder -entfeuchters steht. Überprüfen Sie die Kalibrierungszahl und passen Sie sie bei Bedarf an. Wenn die Innenluftfeuchtigkeit zu niedrig und die Innentemperatur zu hoch ist, siehe „Innentemperatur“ weiter unten. Stellen Sie auch sicher, dass die Hintergrundbeleuchtung der Konsole ausgeschaltet ist.
Tau	Der Taupunkt-Messwert scheint zu hoch oder zu niedrig zu sein.	Überprüfen Sie die Kalibrierungszahlen für Temperatur. Bedenken Sie, dass der Taupunkt von der Temperatur und Außenfeuchtigkeit abhängt. Stellen Sie sicher, dass beide Sensoren funktionieren.
Temperatur	Außentemperatursensor-Messwert scheint zu hoch zu sein.	Überprüfen Sie die Kalibrierungszahl und passen Sie sie bei Bedarf an. Die integrierte Sensoreinheit oder der Temperatursensor muss u.U. an einem anderen Ort aufgestellt werden. Siehe Bedienungsanleitung der integrierten Sensoreinheit oder eines anderen Senders.
	Innentemperatursensor-Messwert scheint zu hoch zu sein.	Nehmen Sie die Konsole aus der Sonne. Stellen Sie sicher, dass die Konsole oder der Sensor keinen Kontakt zu einer Außenwand hat, die in der Sonne oder bei ansteigender Außentemperatur aufheizt. Stellen Sie sicher, dass die Konsole oder der Sensor nicht in der Nähe einer Heizung oder einer anderen Innenraum-Wärmequelle (Lampen, Geräte usw.) aufgestellt ist. Stellen Sie auch sicher, dass die Hintergrundbeleuchtung der Konsole ausgeschaltet ist. Überprüfen Sie die Kalibrierungszahl und passen Sie sie bei Bedarf an.
	Außentemperatur scheint zu niedrig zu sein.	Überprüfen Sie die Kalibrierungszahl und passen Sie sie bei Bedarf an. Berieselungsanlagen können den Bestrahlungsschutzschild der integrierten Sensoreinheit nass spritzen und sind an anderer Stelle aufzustellen. Siehe Bedienungsanleitung der integrierten Sensoreinheit.
	Innentemperatursensor-Messwert scheint zu niedrig zu sein.	Stellen Sie sicher, dass die Konsole oder ein anderer Temperatursensor keinen Kontakt zu einer Außenwand hat, die bei fallender Außentemperatur auskühlt. Stellen Sie sicher, dass die Konsole oder ein anderer Temperatursensor nicht in der Nähe einer Klimaanlage-Entlüftung aufgestellt ist. Überprüfen Sie die Kalibrierungszahl und passen Sie sie bei Bedarf an.
Windrichtung	Statt des Windrichtungsmesswerts wird ein Gedankenstrich angezeigt.	<ul style="list-style-type: none"> <li>Drahtloses Modell - überprüfen Sie den Empfang. Siehe „Empfangsprobleme“ weiter unten.</li> <li>Kabelgebundenes Modell - Kabel kann fehlerhaft sein.</li> </ul> Wenn diese Schritte nicht zur Ursache des Problems führen, kann das Anemometer fehlerhaft sein. Wenden Sie sich an den technischen Support für eine Rücksendungsgenehmigung.
	Die Windrichtung zeigt immer Norden an.	Das weist normalerweise auf eine fehlerhafte integrierte Sensoreinheit hin, insbesondere wenn zusätzlich statt der Temperatur ein Gedankenstrich angezeigt wird. Siehe Bedienungsanleitung der integrierten Sensoreinheit für weitere Informationen zur Fehlersuche.
Windgeschwindigkeit	Der Windgeschwindigkeitsmesswert scheint zu hoch oder zu niedrig zu sein.	Bei zu niedrigen Messwerten entfernen Sie die Windschalen und prüfen sie auf Reibungsquellen. Überprüfen Sie den Aufstellungsort des Anemometers. Steht es windgeschützt? Siehe Bedienungsanleitung der integrierten Sensoreinheit für weitere Informationen zur Fehlersuche: Windgeschwindigkeit.
	Windgeschwindigkeit 0 wird immer oder mit Unterbrechungen angezeigt.	Der Fehler kann beim Anemometer liegen. Prüfen Sie das Anemometer, indem Sie die Windschalen drehen. Überprüfen Sie die Felder 1b und 2b auf dem Diagnosebildschirm und wenden Sie sich an den technischen Support.
Chill	Der Windchill-Messwert scheint zu hoch oder zu niedrig zu sein.	Überprüfen Sie die Kalibrierungszahlen für Temperatur. Bedenken Sie, dass der Windchill von der Temperatur und Windgeschwindigkeit abhängt. Stellen Sie sicher, dass beide Sensoren funktionieren.
Hitze	Der Hitzeindex-Messwert scheint zu hoch oder zu niedrig zu sein.	Überprüfen Sie die Kalibrierungszahlen für Temperatur. Bedenken Sie, dass der Hitzeindex von der Temperatur und Außenfeuchtigkeit abhängt. Stellen Sie sicher, dass beide Sensoren funktionieren.
Regen	Keine Niederschlagsmesswerte.	Stellen Sie sicher, dass der Kabelbinder vom Niederschlagsmesser entfernt wird. Siehe Bedienungsanleitung der integrierten Sensoreinheit.
Zeit	Falsche Uhrzeit für Sonnenauf- und -untergang.	Überprüfen Sie Ihre Einstellungen hinsichtlich Breiten- und Längengrad, Zeitzone und Sommerzeit. Der Sonnenauf- und -untergang werden von der Konsole anhand dieser Einstellungen berechnet.

	Problema	Solución
Pantalla	La pantalla está en blanco.	La consola no está recibiendo energía eléctrica. Revise las conexiones del adaptador de corriente y/o cambie las pilas.
	La pantalla muestra guiones en lugar de datos meteorológicos.	<ul style="list-style-type: none"> <li>El ISS no está conectado (estación cableada). Consulte el manual del ISS.</li> <li>Los sensores no están transmitiendo (estación inalámbrica) Consulte el manual del ISS (u otro transmisor).</li> <li>La consola no está recibiendo datos (estación inalámbrica) - Refiérase a "Localización de averías de recepción" en la página 60.</li> <li>Una lectura ha sobrepasado los límites indicados en la tabla de especificaciones.</li> <li>Los números de calibración pueden ser los causantes de que las lecturas sobrepasen los límites de la pantalla. Verifique los números de calibración y ajuste según sea necesario.</li> </ul>
	La consola va lenta o no funciona a temperaturas bajas.	Es posible que la consola y la pantalla no funcionen por debajo de 0°C (32°F). Use un sensor de temperatura exterior en los lugares de baja temperatura o instale la consola bajo techo.
	La pantalla se "bloquea".	Si la consola se "bloquea", reactiva desconectando la corriente AC y las pilas y después conéctelas de nuevo. Si esto ocurre frecuentemente en una consola alimentada por CA, enchufe el adaptador de corriente CA a un supresor de sobretensión momentánea.
Humedad	La lectura de la humedad interior es demasiado alta o demasiado baja.	Cerciórese de que la consola no esté cerca de un humidificador o deshumidificador. Verifique los números de calibración y ajuste según sea necesario. Si la humedad interior es baja, y la temperatura interior es demasiado alta, vea "temperatura interior" más abajo. También, cerciórese de que la luz de fondo de la consola no está encendida.
Punto de Rocío	La lectura del punto de rocío es demasiado alta o demasiado baja.	Verifique los números de calibración de la temperatura. Recuerde, el punto de rocío depende de la humedad exterior y de la temperatura. Cerciórese de que estén funcionando.
Temperatura	La lectura del sensor de temperatura exterior es demasiado alta.	Verifique los números de calibración y ajuste según sea necesario. Puede ser necesario cambiar de lugar el ISS o el sensor de temperatura Consulte el manual del ISS o de otro transmisor.
	La lectura del sensor de temperatura interior es demasiado alta.	Retire la consola de la luz del sol directa. Cerciórese de que la consola o el sensor no esté en contacto con una pared exterior que se caliente con el sol o cuando la temperatura exterior aumenta. Cerciórese de que la consola o el sensor no esté cerca de un calentador u otra fuente de calor interior (lámparas, artefactos electrodomésticos, etc.). También, cerciórese de que la luz de fondo de la consola no está encendida. Verifique los números de calibración y ajuste según sea necesario.
	La temperatura exterior es demasiado baja.	Verifique los números de calibración y ajuste según sea necesario. Los aspersores de riego pueden estar mojando el protector solar del ISS. Cámbielo de lugar. Consulte el manual del ISS.
	La lectura del sensor de temperatura interior es demasiado baja.	Cerciórese de que la consola u otros sensores de temperatura no estén en contacto con una pared exterior que se enfría cuando la temperatura exterior baja. Cerciórese de que la consola u otro sensor de temperatura no esté cerca de una salida de aire acondicionado. Verifique los números de calibración y ajuste según sea necesario.
Dirección del viento	La lectura de la dirección del viento aparece en guiones.	<ul style="list-style-type: none"> <li>Modelo inalámbrico - verifique la recepción. Vea Problema de recepción más abajo.</li> <li>Modelo cableado - el cable puede estar averiado.</li> </ul> Si estos pasos no revelan el problema, el anemómetro podría estar averiado. Llame al departamento de servicio técnico para que le autoricen la devolución.
	La dirección del viento siempre indica norte.	Por lo general es un problema del ISS, especialmente si la temperatura exterior también aparece en guiones. Consulte en el manual del ISS la información sobre localización de averías.
Velocidad del viento	La lectura de la velocidad del viento es demasiado alta o demasiado baja.	Para las lecturas bajas, quite las cazoletas y busque si hay fuentes de fricción. Verifique la ubicación del anemómetro. ¿Está protegido del viento? Consulte el manual del ISS para ampliar la información sobre la localización de averías referente a la velocidad del viento.
	La velocidad del viento indica 0 todo el tiempo o intermitentemente.	El problema puede estar en el anemómetro. Pruebe el anemómetro haciendo girar las cazoletas. Consulte los campos uno-b y dos-b en la pantalla de diagnóstico y llame al departamento de servicio técnico.
Enfriamiento por viento	La lectura del enfriamiento por viento es demasiado alta o demasiado baja.	Verifique los números de calibración de la temperatura. Recuerde, el enfriamiento por viento depende de la temperatura y de la velocidad del viento. Cerciórese de que estén funcionando.
Índice de Calor	La lectura del índice de calor es demasiado alta o demasiado baja.	Verifique los números de calibración de la temperatura. Recuerde, el índice de calor depende de la humedad exterior y de la temperatura. Cerciórese de que estén funcionando.
Lluvia	Ninguna lectura de lluvia.	Cerciórese de que retiró la brida del balancín del pluviómetro. Consulte el manual del ISS.
Hora	Horas incorrectas para la salida y puesta del sol.	Verifique sus configuraciones de latitud, longitud, zona horaria y horario de ahorro de luz diurna. Las horas de la salida y puesta del sol se calculan desde la consola utilizando todas estas configuraciones.

## Dépannage des problèmes de réception

Bien que nous ayons testé le Vantage Pro2 sans fil de façon approfondie, chaque site, chaque installation présente ses propres problèmes et défis. Les obstructions, en particulier les obstructions métalliques, diminuent souvent la distance de réception de votre station. Veuillez à tester la réception entre la console et l'ISS aux emplacements choisis avant toute installation permanente. L'état de réception de la console est affiché dans le coin inférieur droit de l'écran.

- Un "X" clignote pour chaque paquet de données reçu par la console.
- Un "R" s'affiche lorsque la console essaie de rétablir une connexion permanente. La console essaie toutes les 10 minutes de ré-établir une connexion avant de passer en Mode L. Lorsqu'aucun paquet de données n'a été reçu pendant 10 minutes, la console affiche des traits pour tous les capteurs n'ayant pas d'informations associées.
- Un «L» s'affiche lorsque le signal est perdu. La console reste dans ce mode pendant 15 minutes jusqu'à ce qu'il retourne en mode «R». Entrer et sortir du mode de configuration pour forcer la console dans le mode «R», ce qui fera sortir manuellement la console du mode «L».

## Vérifiez la réception de la console

Entrez en mode Installation en appuyant sur DONE puis en appuyant sur la flèche vers le bas. Attendez quelques instants le temps que la console établisse la liste de toutes les stations émettrices à portée. Voir «Ecran 1: Émetteurs actifs» à la page 18 pour plus de détails.

## Fehlersuche bei Empfangsproblemen

Wir haben das Funkgerät der drahtlosen Vantage Pro2 zwar umfassend getestet, jeder Standort und jede Installation hat jedoch seine eigenen Probleme und Herausforderungen. Hindernisse, vor allem metallische, verringern häufig die Empfangsreichweite der Station. Überprüfen Sie daher auf jeden Fall den Empfang zwischen Konsole und ISS, und zwar an den Standorten, wo Sie sie aufstellen möchten, bevor Sie endgültig die integrierte Sensoreinheit oder andere Sender montieren.

Der Empfangsstatus der Konsole wird in der unteren linken Ecke des Bildschirms angezeigt.

- Ein „X“ blinkt für jedes von der Konsole empfangene Datenpaket auf.
- Ein „R“ wird angezeigt, wenn die Konsole eine verlorene Verbindung wieder aufzubauen versucht. Die Konsole versucht 10 Minuten lang die Verbindung wieder herzustellen, bevor sie in den Modus „L“ geht. Wenn keine Datenpakete innerhalb von 10 Minuten empfangen werden, wird der fehlende Sensormesswert mit einem Gedankenstrich gekennzeichnet.
- Ein „L“ wird angezeigt, wenn das Signal verloren gegangen ist. Die Konsole bleibt 15 Minuten lang in diesem Modus, bis sie in den Modus „R“ zurückkehrt. Um die Konsole zwangsweise in den Modus „R“ zu schalten, verlassen Sie den Einstellmodus und rufen Sie ihn erneut auf, wodurch die Konsole manuell den Modus „L“ verlässt.

## Überprüfen des Konsolenempfangs

Sie gelangen in die Betriebsart „Einrichten“, indem Sie die Taste DONE und dann den Abwärtspfeil drücken. Warten Sie etwas, bis die Konsole alle im Sendebereich sendenden Stationen auflistet. Siehe „Bildschirm 1: Aktive Sender“ auf Seite 18 für weitere Informationen.

## Localización de averías de recepción

Aunque hemos probado extensamente la radiotransmisión de la Vantage Pro2 inalámbrica, cada emplazamiento y cada instalación presenta sus propios problemas y desafíos. Las obstrucciones, especialmente las metálicas, frecuentemente acortan la distancia de recepción de su estación. Cerciórese de probar la recepción entre la consola y el ISS, en las ubicaciones en que desea instalarlas, o antes de instalar permanentemente su ISS u otro transmisor(es).

El estado de la recepción de la consola se visualiza en la esquina inferior derecha de la pantalla.

- Una "X" parpadea por cada conjunto de datos recibido por la consola.
- Una "R" aparece cuando la consola está tratando de restablecer una conexión perdida. La consola intenta durante 10 minutos restablecer una conexión antes de entrar a la modalidad L. Cuando no se ha recibido ningún conjunto de datos por 10 minutos, la consola muestra guiones en cualquiera de las lecturas de sensores faltantes.
- Cuando se pierde la señal se visualiza una "L". La consola permanece en esta modalidad por 15 minutos hasta regresar a la modalidad "R". Ingrese y salga de la modalidad Setup (Configuración) para forzar la consola a la modalidad "R", haciendo manualmente que la consola salga de la modalidad "L".

## Comprobación de la recepción de la consola

Entre en el modo Configuración pulsando DONE y después la flecha abajo (-). Deje pasar unos minutos mientras la consola presenta una lista de todas las estaciones que están transmitiendo dentro de su alcance. Vea la "Pantalla 1: Transmisores activos" en la página 18 para más información.



---

Si la console ne détecte pas votre émetteur, vérifiez ce qui suit :

- Réglez les antennes de la console et de l'ISS, elles doivent être en vue l'une de l'autre.
- Réduisez la distance entre l'ISS et la console.
- Si la console est juste en dessous de l'ISS, les antennes doivent alors être horizontales.
- Essayez d'éloigner la console de l'ISS, d'au moins 3 mètres.

### Vérifiez l'ISS

Reportez-vous au Manuel d'installation de l'ISS pour plus d'instructions sur la façon de contrôler les problèmes de transmission de l'ISS.

## Écrans de diagnostic de la console

En plus des données météorologiques enregistrées, la console contrôle en continu la réception des stations radio. Cette information peut être utile, particulièrement lors du choix des emplacements de la console et de l'ISS.

Les diagnostics de la console sont constitués de deux écrans, l'écran de diagnostic statistique et l'écran de diagnostic de réception. L'écran de diagnostic statistique s'applique aux stations sans fil et câblées. L'écran de diagnostic de réception s'applique uniquement aux stations météo sans fil et n'est pas accessible sur une station câblée.

---

Note: Les données de transmission radio utilisées par les écrans de diagnostic sont supprimées chaque jour à minuit.

---

Wenn die Konsole Ihren Sender nicht erkennt, prüfen Sie folgendermaßen:

- Stellen Sie die Antennen der Konsole und der integrierten Sensoreinheit in Sichtlinie zueinander auf.
- Verringern Sie den Abstand zwischen der integrierten Sensoreinheit und der Konsole.
- Wenn die Konsole direkt unter der integrierten Sensoreinheit ist, müssen die Antennen horizontal ausgerichtet sein.
- Versuchen Sie Ihre Konsole 3 m von der integrierten Sensoreinheit entfernt aufzustellen.

### Überprüfen der ISS

Siehe Installationsanleitung der integrierten Sensoreinheit für Anweisungen zum Überprüfen der integrierten Sensoreinheit auf potenzielle Sendeprobleme.

## Diagnosebildschirme der Konsole

Neben dem Aufzeichnen der Wetterdaten überprüft die Konsole ständig den Funkempfang der Station. Diese Informationen können für Sie nützlich sein, insbesondere bei der Wahl der Aufstellungsorte für Ihre Konsole und die ISS.

Die Diagnose der Konsole besteht aus zwei Bildschirmen, dem Bildschirm „Statistischen Diagnose“ und dem Bildschirm „Empfangsdiagnose“. Der Bildschirm „Statistische Diagnose“ gilt für kabelgebundene und drahtlose Wetterstationen gleichermaßen. Der Bildschirm „Empfangsdiagnose“ gilt nur für drahtlose Wetterstationen und ist bei kabelgebundenen Wetterstationen nicht zugänglich.

---

Hinweis: Funkübertragungsdaten, die von den Diagnosebildschirmen verwendet werden, werden täglich um Mitternacht gelöscht.

---

Si la consola no detecta su transmisor, compruebe lo siguiente:

- Ajuste las antenas de la consola y del ISS para que estén en línea de visión entre ellas.
- Reduzca la distancia entre el ISS y la consola.
- Si la consola está directamente debajo del ISS, entonces las antenas deberán estar en posición horizontal.
- Pruebe a alejar la consola del ISS, por lo menos a una distancia de 3 m (10 pies).

### Comprobación del ISS

Consulte el Manual de instalación del ISS para las instrucciones respecto al procedimiento para probar si existe algún problema en la transmisión del ISS.

## Pantallas de diagnóstico de la consola

Además de registrar datos meteorológicos, la consola monitoriza continuamente la radio recepción de la estación. Esta información es bastante útil, especialmente cuando está eligiendo lugares para la instalación de su consola e ISS.

El diagnóstico de la consola consiste en dos pantallas: una de diagnóstico estadístico y la otra de diagnóstico de la recepción. La pantalla de diagnóstico estadístico funciona tanto para las estaciones meteorológicas inalámbricas como las cableadas. La pantalla de diagnóstico de la recepción funciona sólo para las estaciones meteorológicas inalámbricas y no es accesible para las cableadas.

---

Nota: Los datos de la radiotransmisión utilizados por las pantallas de diagnóstico se borran cada día a medianoche.

---

---

## Commandes des écrans de diagnostic

- Appuyez et maintenez TEMP, puis appuyez sur HUM pour afficher l'écran de diagnostic statistique.
- Appuyez sur DONE pour quitter l'écran de diagnostic.
- Appuyez sur flèche droite pour afficher les statistiques de signal près de l'ID de l'émetteur installé.
- Appuyez sur 2ND puis appuyez sur CHILL pour basculer entre les écrans de diagnostic Statistique et de Réception.
- Un symbole degré (°) s'affiche dans le coin droit du champ 1 de l'écran de diagnostic de réception (Écran 2) pour indiquer quel écran est affiché.

## Befehle für die Diagnosebildschirme

- Drücken und halten Sie die Taste TEMP und drücken Sie dann die Taste HUM, um den Bildschirm „Statistische Diagnose“ anzuzeigen.
- Drücken Sie die Taste DONE, um den Diagnosebildschirm zu verlassen.
- Drücken Sie die rechte Pfeiltaste, um die Signalstatistik für die nächste installierte Sender-ID anzuzeigen.
- Drücken Sie die Taste 2ND und dann die Taste CHILL, um zwischen den Bildschirmen „Statistische Diagnose“ und „Empfangsdiagnose“ hin- und herzuspringen.
- Ein Gradzeichen (°) wird in der rechten Ecke des Werts 1 des Bildschirms „Empfangsdiagnose“ (Bildschirm 2) angezeigt, um ihn von anderen Diagnosebildschirmen zu unterscheiden.

## Comandos de la pantalla de diagnóstico

- Mantenga pulsada la tecla TEMP, y pulse HUM para visualizar la pantalla de diagnóstico estadístico.
- Pulse DONE para salir de la pantalla de diagnóstico.
- Pulse la flecha derecha para visualizar las estadísticas de la señal correspondiente a la siguiente ID de transmisor instalada.
- Pulse 2ND y después CHILL para cambiar entre las pantallas de Statistical y Reception Diagnostic (Diagnóstico estadístico y de recepción).
- En la esquina derecha del valor 1 de la pantalla Reception Diagnostic (Pantalla 2) aparece un signo de grado (°) para diferenciar qué pantalla se está visualizando actualmente.

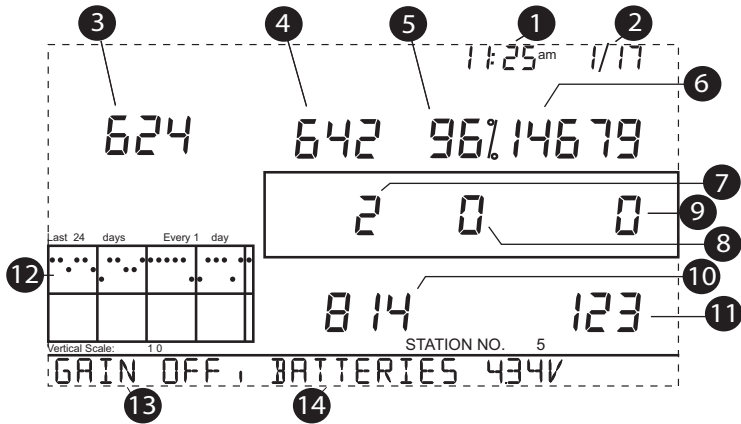

## Écran de diagnostic statistique

L'écran de diagnostic statistique affiche des informations sur la façon dont les données sont reçues depuis la station météo par la console. Les informations affichées sur cet écran comportent :

Note: Toutes les valeurs affichées avec un \* représentent les valeurs utilisées pour le fonctionnement interne de Davis Instruments. Toutes les valeurs avec un ° représentent les valeurs qui sont identiques sur les écrans de diagnostic Statistique et de Réception.

1. L'heure ou le nombre de fois où l'interrupteur à lames souples a été détecté en position fermé\*. L'interrupteur à lames souples se ferme à chaque fin de rotation des coupelles de l'anémomètre. Appuyez sur la touche WIND pour basculer entre ces deux valeurs.
2. La date ou le nombre de fois où l'interrupteur à lames souples a été détecté en position ouverte\*. Appuyez sur la touche WIND pour basculer entre ces deux valeurs.

Note: L'affichage de l'heure et de la date peut être basculé sur les écrans de diagnostic de réception et statistique.

## Bildschirm „Statistische Diagnose“

Die „Statistische Diagnose“ zeigt Informationen dazu an, wie Daten von der Wetterstation an die Konsole empfangen werden. Die in diesem Bildschirm angezeigten Informationen umfassen:

Hinweis: Alle mit einem \* gekennzeichneten Werte sind für die interne Verwendung durch Davis Instruments. Alle mit einem ° gekennzeichneten Werte sind auf den Bildschirmen „Statistische Diagnose“ und „Empfangsdiagnose“ identisch.

1. Uhrzeit oder wie oft der Anemometer-Schutzrohr-Kontaktschalter auf „geschlossen“ geschaltet wurde\*. Der Schutzrohr-Kontaktschalter schließt einmal für jede Umdrehung der Anemometer-Windschalen. Drücken Sie die Taste WIND, um zwischen diesen zwei Werten hin- und herzuschalten.
2. Datum oder wie oft der Anemometer-Schutzrohr-Kontaktschalter auf „offen“ geschaltet wurde\*. Drücken Sie die Taste WIND, um zwischen diesen zwei Werten hin- und herzuschalten.

Hinweis: Zwischen der Uhrzeit- und Datumsanzeige können Sie in den Bildschirmen „Statistische Diagnose“ und „Empfangsdiagnose“ gleichermaßen wechseln.

## Pantalla de diagnóstico estadístico

El diagnóstico estadístico muestra la información acerca de cómo se están recibiendo los datos de la estación meteorológica en la consola. La información visualizada en la pantalla incluye:

Nota: Todos los valores con \* marcan el valor correspondiente al uso interno de Davis Instruments. Todos los valores con ° marcan los valores que son iguales en las pantallas de diagnóstico estadístico y de recepción.

1. Hora del día o número de veces que se vio cerrado el interruptor de láminas\*. Este interruptor se cierra una vez cada revolución de las cazoletas del anemómetro. Pulse WIND (Viento) para cambiar entre estos dos valores.
2. Fecha o número de veces que se vio abierto el interruptor de láminas del anemómetro\*. Pulse WIND (Viento) para cambiar entre estos dos valores.

Nota: Se puede cambiar entre las pantallas de la hora del día y la fecha tanto en las pantallas de diagnóstico estadístico como de recepción.

- |   |   |   |
|---|---|---|
| <p>3. Nombre de paquets reçus contenant des erreurs de contrôle de redondance cyclique (CRC). Le système effectue une vérification CRC sur chaque paquet de données. Tout paquet de données qui ne passe pas la vérification est considéré comme erroné et est refusé. Ils sont considérés comme de mauvais paquets.</p> <p>4. Le nombre total de mauvais paquets de données incluant les paquets manqués et les erreurs CRC. Les paquets manqués sont des paquets attendus mais non reconnus par la console comme paquet de données.</p> <p>5. Pourcentage de bons paquets reçus.</p> <p>6. Nombre total de bons paquets reçus.</p> <p>7. Nombre de resynchronisations de la console avec l'émetteur. La console essaiera de se resynchroniser avec la station après 20 mauvais paquets successifs.</p> <p>8. Nombre maximum de mauvais paquets consécutifs sans resynchronisation.</p> <p>9. Nombre actuel de paquets manqués consécutifs. Le compteur est incrémenté lorsque la console est synchronisée mais que le paquet est mauvais. Cette valeur est réinitialisée quand un bon paquet est reçu.</p> <p>10. Suite la plus longue de bons paquets consécutifs reçus.</p> <p>11. Suite la plus longue actuelle de bons paquets consécutifs reçus.</p> <p>12. Graphique du pourcentage journalier de bons paquets de données reçus durant les dernières 24 heures.</p> | <p>3. Anzahl der Pakete mit CRC-Fehler, die empfangen wurden. Das System führt eine CRC-Kontrolle bei Datenpaketen durch. Bei allen Datenpaketen, die diese Kontrolle nicht bestehen, wird davon ausgegangen, dass sie Fehler enthalten, und sie werden verworfen. Diese Daten werden als ungültige Pakete betrachtet.</p> <p>4. Die Gesamtanzahl ungültiger Datenpakete einschließlich übersehener Pakete und CRC-Fehler. Übersehene Pakete sind dabei solche, bei denen Datenpakete erwartet wurden, aber von der Konsole nicht als Datenpaket erkannt wurden.</p> <p>5. Prozentzahl der empfangenen gültigen Pakete.</p> <p>6. Gesamtzahl der empfangenen gültigen Pakete.</p> <p>7. Anzahl der Konsolenneusynchronisationen mit dem Sender. Die Konsole untersucht nach 20 aufeinander folgenden ungültigen Paketen eine Neusynchronisation mit der Station.</p> <p>8. Maximale Anzahl der ungültigen Pakete in einer Zeile ohne Neusynchronisation.</p> <p>9. Aktuelle Anzahl der hintereinander fehlenden Datenpakete. Der Zähler zählt hoch, wenn die Konsole synchronisiert, aber das Paket ungültig ist. Der Wert wird auf null zurückgesetzt, wenn ein gültiges Paket empfangen wird.</p> <p>10. Längste Folge hintereinander empfangener gültiger Pakete.</p> <p>11. Aktuelle Folge hintereinander empfangener gültiger Pakete.</p> <p>12. Grafik zum täglichen Prozentsatz der empfangenen gültigen Datenpakete über die letzten 24 Tage.</p> | <p>3. Número de conjuntos que contienen errores CRC recibidos. El sistema ejecuta una comprobación CRC de los conjuntos de datos. Cualquier conjunto que no pase esta comprobación es considerado como errores y es descartado. Estos son considerados conjuntos deficientes.</p> <p>4. El número total de conjuntos de datos deficientes incluidos los conjuntos faltantes y los errores CRC. Los conjuntos faltantes se describen como cuando se anticipa un conjunto de datos, pero no es reconocido como un conjunto de datos por la consola.</p> <p>5. Porcentaje de conjuntos buenos recibidos.</p> <p>6. Número total de conjuntos buenos recibidos.</p> <p>7. El número de veces que la consola se resincronizó con el transmisor. La consola intentará resincronizarse con la estación después de 20 conjuntos deficientes consecutivos.</p> <p>8. El número máximo de conjuntos deficientes seguidos sin resincronización.</p> <p>9. El número actual de conjuntos faltantes consecutivos. El contador incrementa cuando la consola está sincronizada pero el conjunto es deficiente. Este valor se pone a cero cuando se recibe un conjunto bueno.</p> <p>10. La serie más larga de conjuntos buenos consecutivos recibidos.</p> <p>11. La serie actual de conjuntos buenos consecutivos recibidos.</p> <p>12. Gráfico del porcentaje diario de conjuntos de datos buenos recibidos en el transcurso de los últimos 24 días.</p> |
|---|---|---|

---

13. Niveau de bruit de fond. Cela représente le niveau de signal indésirable que la console reçoit lorsqu'elle est en train de récupérer un signal d'une station. La plage des valeurs affichées peut aller de 5 à 60. Quand le niveau de bruit est trop élevé, essayez de rapprocher la console de la station pour avoir un signal plus fort. Un faible niveau de bruit de fond n'est pas suffisant pour garantir une bonne réception. Le signal entre la station et la console doit être plus puissant que le niveau de bruit de fond afin que la console puisse recevoir clairement les données. S'il y a des problèmes de réception lorsqu'un faible niveau de bruit de fond est affiché, assurez-vous que la console est à une distance raisonnable de la station. Si la console a déjà reçu tous les signaux de la station qu'elle devait recevoir, le niveau de bruit de fond affiché est la dernière mesure prise avant que la réception ne se termine.

---

Note: L'état du gain du récepteur est une vue alternative qui est affichée dans les consoles avec les versions de firmware de mai 2005 ou antérieur, ou version 1.6 et antérieur. Pour les consoles pouvant afficher le niveau de bruit de fond, l'état de gain du récepteur est automatiquement ajusté pour obtenir la meilleure sensibilité et n'a pas besoin d'être réglé manuellement.

---

13. Hintergrundrauschpegel. Dies bezieht sich auf den unerwünschten Signalpegel, den die Konsole empfängt, wenn sie ein Signal von einer Station empfängt. Der angezeigte Bereich liegt zwischen 5 und 60. Wenn der Rauschpegel hoch ist, sollten Sie versuchen, die Konsole näher an die Station zu bewegen, um ein stärkeres Signal zu erhalten. Ein kleiner Hintergrundrauschpegel garantiert jedoch nicht immer einen guten Empfang. Die Signalstärke zwischen der Station und der Konsole muss höher sein, als der Hintergrundrauschpegel, damit die Konsole klar empfangen kann. Wenn es Empfangsprobleme gibt, obwohl ein kleiner Hintergrundrauschpegel angezeigt wird, sollten Sie sicherstellen, dass die Konsole sich in einem angemessenen Abstand von der Station befindet. Wenn die Konsole alle Stationssignale empfangen hat, die vorgesehen waren, ist der angezeigte Hintergrundrauschpegel der letzte Rauschpegel, der gemessen wurde, bevor die Datenerfassung beendet wurde.

---

Hinweis: Empfängerverstärkungsstatus ist eine alternative Ansicht, die für Konsolen mit Firmware-Versionen von Mai 2005 oder früher bzw. Version 1.6 oder früher ausgerüstet sind. Bei Konsolen, auf denen der Hintergrundrauschpegel angezeigt wird, wird die Empfängerverstärkung automatisch eingestellt, um die beste Empfindlichkeit zu erreichen, und braucht nicht manuell geregelt zu werden.

---

13. Nivel de ruido de fondo. Esto se refiere al nivel de señal indeseable que la consola escucha mientras está en vías de adquirir una señal de una estación. El rango visualizado es de 5 a 60. Cuando el nivel de ruido es alto, pruebe acercar la consola a la estación para obtener una señal más fuerte. Un nivel bajo de ruido de fondo no siempre garantiza una recepción buena. La intensidad de la señal entre la estación y la consola tiene que ser más fuerte que el nivel de ruido de fondo para que la consola lo reciba claramente. Si existen problemas de recepción mientras todavía se está visualizando un nivel bajo de ruido de fondo, asegúrese que la consola esté a un alcance razonable de la estación. Si la consola ha actualmente adquirido todas las señales de estación para las que está configurada para recibir, el nivel de ruido de fondo visualizado es la última medición de nivel de ruido tomada antes de terminada la adquisición.

---

Nota: Receiver Gain Status (Estado de ganancia del receptor) es una vista alternativa que se visualiza para las consolas con versiones de firmware de mayo del 2005 o anteriores, o versión 1.6 o anteriores. Para las consolas en las que se visualizan los niveles de ruido de fondo, la ganancia del receptor se ajusta automáticamente para obtener la mejor sensibilidad, y no necesita controlarse manualmente.

---

Vue alternative: État du gain du récepteur. Certaines versions de la console affichent l'état de gain du récepteur au lieu du niveau de bruit de fond.

Les paramètres de Gain du récepteur permettent de contrôler la sensibilité du récepteur.

Appuyez sur la touche HI/LOW pour activer/désactiver le Gain.

Si vous avez du mal à recevoir, essayez de changer le gain.

Veuillez noter que le gain peut également affecter les performances dans certaines conditions.

Si vous avez des problèmes de réception, vous devez essayer chacun des deux paramètres. Le Gain ne doit généralement pas être activé si le signal est supérieur à 30.

Voir en page 76 la valeur 4 sur l'illustration pour plus d'information sur la force du signal.

14. Tension actuelle des piles. Ignorez cette valeur si vous utilisez seulement l'adaptateur secteur pour alimenter la console.
15. ID du répéteur en cours de communication avec la console. Si un répéteur ou un groupe de répéteurs est utilisé pour relayer les informations de la station à la console, l'ID du répéteur affiché est celui configuré dans la console pour réception. Si la console n'est pas en communication avec un répéteur, cette section reste vide. Veuillez vous reporter à la Note d'application n°25 (disponible sur le site Web de support Davis Instruments) pour plus de détails sur l'utilisation des répéteurs.

Note: L'ID du répéteur ne s'affiche pas sur la bande déroulante dans les firmware antérieur à mai 2006 ou à la version 1.6. Si vous souhaitez que votre console prenne en charge les communications avec les répéteurs, mettez à jour votre console avec le firmware le plus récent.

16. Le statut de réception de la console. Voir page 69 : «Dépannage des problèmes de réception» pour plus de détails sur les types de statuts.

Alternativansicht: Empfängerverstärkungsstatus. Einige Konsolenversionen zeigen den Empfängerverstärkungsstatus an und nicht den Hintergrundauschpegel. Die Einstellung der Empfängerverstärkung bietet eine Kontrolle über die Empfindlichkeit des Empfängers. Drücken Sie die Taste HI/LOW, um die Verstärkung ein- und auszuschalten. Wenn Sie Probleme mit dem Empfang haben, versuchen Sie, die Verstärkung zu ändern. Beachten Sie, dass die Verstärkung die Leistung je nach Bedingungen negativ beeinflussen kann. Wenn Sie Empfangsprobleme haben, sollten Sie beide Einstellungen ausprobieren. Die Verstärkung sollte normalerweise nicht eingeschaltet werden, wenn die Signalstärke größer ist als 30. Siehe Wert 4 in der Abbildung auf Seite 76 für weitere Informationen zur Signalstärke.

14. Aktuelle Spannung der Konsolenbatterie. Diesen Wert können Sie außer Acht lassen, wenn Sie nur den Wechselstromadapter zur Versorgung der Konsole verwenden.
15. ID des Repeaters, der zzt. mit der Konsole kommuniziert. Wenn ein Repeater oder eine Gruppe von Repeatern verwendet wird, um Stationsinformationen an die Konsole zu übertragen, wird die Repeater-ID des Repeaters angezeigt, auf den die Konsole für den Empfang eingestellt ist. Wenn die Konsole keine Repeater empfängt, bleibt dieser Abschnitt leer. Bitte lesen Sie die Anwendungsnotiz 25 (auf der Davis Instruments Support-Website) für weitere Informationen zum Einsatz von Repeatern.

Hinweis: Die Repeater-ID wird bei Firmware-Versionen vor Mai 2005 oder Version 1.6 nicht in der Laufschriftanzeige angezeigt. Wenn Sie möchten, dass Ihre Konsole die Repeater-Kommunikation unterstützt, müssen Sie sie auf die neueste Firmware-Version aktualisieren.

16. Empfangsstatus der Konsole Siehe „Fehlersuche bei Empfangsproblemen“ auf Seite

35 für Informationen zu den Statusarten.

Vista alternativa: Receiver Gain Status (Estado de ganancia del receptor). Algunas versiones de consola visualizan el estado de ganancia del receptor y no el nivel de ruido de fondo. La configuración Receiver Gain (Ganancia de receptor) proporciona control sobre la sensibilidad del receptor.

Presione HI/LOW para cambiar activar y desactivar Gain (Ganancia). Si está experimentando problemas con la recepción, pruebe cambiar de ganancia. Nótese que la Ganancia puede perjudicar el rendimiento dependiendo de las condiciones.

Si está experimentando problemas de recepción, pruebe las dos configuraciones. Por lo general, la Ganancia no debe estar activada cuando la intensidad de la señal es superior a 30. Vea el Valor 4 en la figura en la página 76 para más información sobre la intensidad de la señal.

14. Voltaje actual de las pilas de la consola. No tome en cuenta este valor si solo está usando el adaptador CA para alimentar la consola.
15. ID del repetidor actualmente en comunicación con la consola. Si se usa un repetidor o grupo de repetidores para transmitir la información de la estación a la consola, la ID del repetidor visualizada es el repetidor para el que la consola está configurada para recibir. Si la consola no escucha los repetidores, esta sección permanece en blanco. Vea la Nota de Aplicación 25 (disponible en la página web de Asistencia técnica de Davis Instruments) para más información sobre el uso de los repetidores.

Nota: La ID del repetidor no se visualiza en el mensaje de teletipo en las versiones de firmware anteriores a mayo del 2005 o versión 1.6. Si quiere que su consola acepte comunicaciones con repetidores, actualícela a la versión de firmware de consola más reciente.

16. Estado de recepción de la consola. Vea "Localización de averías de la recepción" en la página 35 para más información sobre los tipos de estado.

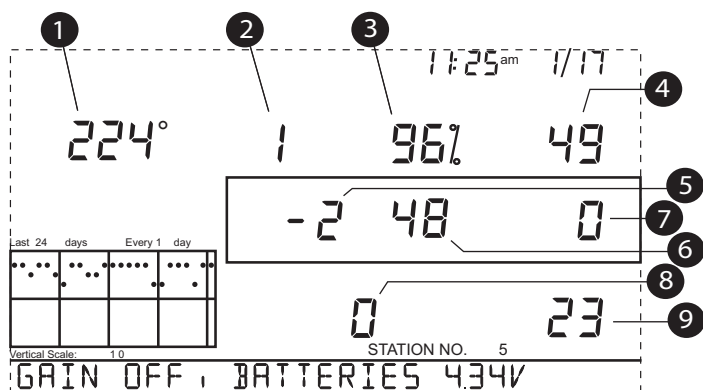

## Écran de diagnostic de réception

L'écran de diagnostic de réception affiche les informations pertinentes sur la réception sans fil de la console. Pour afficher cet écran depuis l'écran de diagnostic statistique, appuyez sur 2ND puis CHILL. Le symbole degré affiché dans le coin supérieur gauche de l'écran, près de la valeur 1 confirme que l'écran de diagnostic de réception est actuellement affiché. Les informations affichées comprennent : (les points 1 à 9 suivants se réfèrent à l'illustration ci dessus.)

1. Valeur du compteur 8-bit de prochaine réception.
2. Fréquence radio d'erreur du dernier paquet reçu avec succès. Dans des conditions normales, cette valeur est +1, -1 ou 0.

Note: Cette valeur influe sur la valeur au point 5 sur la page suivante.

3. Pourcentage de bons paquets de données. %

## Bildschirm „Empfangsdiagnose“

Der Bildschirm „Empfangsdiagnose“ zeigt Informationen zum drahtlosen Empfang der Konsole an. Wenn Sie im Bildschirm „Statistische Diagnose“ sind, drücken Sie die Taste 2ND und dann die Taste CHILL. Das neben dem Wert 1 in der oberen linken Ecke angezeigte Gradzeichen bestätigt, dass der Bildschirm „Empfangsdiagnose“ derzeit angezeigt wird. Die in diesem Bildschirm angezeigten Informationen umfassen: (Positionen 1-9 unten beziehen sich auf die Abbildung oben.)

1. 8-Bit-Zeitgeberwert des nächsten Empfangs.
2. Hochfrequenzfehler beim letzten erfolgreich empfangenen Paket. Im Normalbetrieb beträgt dieser Wert +1, -1 oder 0.

Hinweis: Dieser Wert beeinflusst den Wert von Nr. 5 auf der nächsten Seite.

3. Prozentsatz der gültigen Datenpakete. %

## Pantalla de diagnóstico de la recepción

La pantalla de diagnóstico de la recepción presenta la información correspondiente a la recepción inalámbrica de la consola. Para acceder a esta pantalla desde la pantalla de diagnóstico estadístico, pulse 2ND y después CHILL. El signo de grado visualizado en la esquina superior izquierda al lado del valor 1 verifica que actualmente se está visualizando la pantalla Reception Diagnostic (Diagnóstico de recepción).

La información visualizada en esta pantalla incluye: (Las partidas 1 al 9 a continuación se refieren a la figura de más arriba.)

1. Valor del temporizador de 8 bits de la próxima recepción.
2. Error de radiofrecuencia del último conjunto recibido satisfactoriamente. En operación normal, este valor es +1, -1 ó 0.

Nota: Este valor afecta el valor de #5 en la página que sigue.

3. Porcentaje de conjuntos de datos buenos. %

4. Puissance du signal du dernier paquet reçu avec succès. Les valeurs de ces champs doivent être habituellement entre 20 et 60. Si un paquet n'est pas reçu avec succès, la puissance du signal est affichée en tirets (--).
5. Facteur de correction de fréquence actuel. Affiche le paramètre de contrôle de fréquence automatique.
6. Index de fréquence du prochain paquet attendu. \*
7. Nombre actuel de paquets manqués consécutifs.
8. Nombre de fois que la boucle de verrouillage de phase ne s'est pas verrouillée. \*
9. Suite actuelle de paquets consécutifs reçus.

## Versions de Firmware de la console

Dans certains cas, le problème peut venir du firmware de votre console, la fonction demandée n'est peut être pas prise en charge. Utilisez cette commande pour déterminer la version du firmware de votre console. Vous trouverez plus d'informations sur les versions de firmware Vantage Pro2 et les changements à la section Support de logiciel météo de notre site Web. Voir "Garantie limitée d'un an" en page 78 pour plus d'informations. Appuyez et maintenez DONE puis appuyez sur flèche haut pour afficher la version de firmware de la console dans la bande déroulante de la partie inférieure de l'écran.

4. Signalstärke beim letzten empfangenen Paket. Die in diesem Feld angezeigten Werte liegen normalerweise zwischen 20 und 60. Wenn ein Paket nicht erfolgreich empfangen wurde, ist das Feld „Signalstärke“ mit einem Gedankenstrich (-- ) versehen.
5. Aktueller Frequenzkorrekturfaktor. Zeigt die Einstellung des automatischen Frequenzkorrekturfaktors
6. Frequenzindex des nächsten zu empfangenden Pakets. \*
7. Aktuelle Anzahl der hintereinander fehlenden Datenpakete.
8. Die Anzahl, die die Phasensynchronisationsschleife nicht synchronisierte. \*
9. Aktuelle Folge hintereinander empfangener Pakete.

## Firmware-Versionen zur Konsole

In einigen Fällen kann das Problem daran liegen, dass die Firmware Ihrer Konsole nicht das unterstützt, was Sie machen wollen. Verwenden Sie diesen Befehl, um die Revisionsstufe der Firmware Ihrer Konsole zu bestimmen. Sie finden weitere Informationen zu den Firmware-Versionen und Änderungen zur Vantage Pro2 Konsole im Abschnitt Weather Software Support auf unserer Website. Siehe "Eingeschränkte Ein-Jahres-Garantie" auf Seite 67 für weitere Informationen.

Drücken und halten Sie die Taste DONE und drücken Sie dann die Aufwärtspfeiltaste, um die Firmware-Version der Konsole in der Laufschritzanzeige unten im Bildschirm anzuzeigen.

4. La intensidad de la señal del último paquete de datos recibido. Los valores visualizados en este campo deben ser, por lo general, entre 20 y 60. Si un paquete no se recibe satisfactoriamente, el campo de intensidad de la señal aparece con guiones (--).
5. Factor de corrección de la frecuencia actual. Muestra la configuración de control de frecuencia automático.
6. Índice de frecuencia del próximo paquete a ser recibido. \*
7. Cantidad actual de paquetes consecutivos perdidos.
8. La cantidad de veces que el circuito de sincronización no fijó la fase. \*
9. La ocurrencia actual de paquetes consecutivos recibidos.

## Versiones de firmware de la consola

En algunos casos, el problema puede ser que el firmware de su consola no soporta lo que usted está intentando hacer. Use este comando para determinar el nivel de revisión de firmware en su consola. Encontrará más información acerca de las versiones y cambios del firmware de la consola Vantage Pro2 en la sección Asistencia de Software Meteorológico en nuestro sitio web. Refiérase a "Un año de garantía limitada" en la página 67 para ampliar la información.

Mantenga presionado DONE y pulse la flecha arriba (+) para visualizar la versión de firmware de la consola en el teletipo de la parte inferior de la pantalla.



## Entretien de la console

### Changement des piles

Suivez cette procédure pour changer les piles de la console sans perdre les données météo stockées ou les paramètres.

1. Branchez l'adaptateur secteur ou, s'il n'existe pas, entrez le mode Installation en appuyant sur DONE puis flèche vers le bas. Entrer dans ce mode certifie que la station n'enregistre aucune donnée en mémoire lorsque l'alimentation est coupée.
2. Retirez le couvercle des piles situé à l'arrière de la console en appuyant sur les deux loquets au sommet du couvercle.
3. Placez la console, face vers le bas, sur une surface plane et ferme.
4. Insérez le bout de votre doigt entre deux piles et appuyez sur la pile centrale vers le bas en direction de l'encoche (vers la pile "cachée"). Ceci relâche la tension sur la première pile et vous permet de la retirer.
5. Retirez les anciennes piles et installez des nouvelles.
6. Replacez le couvercle des piles et retirez l'adaptateur secteur, s'il était utilisé.

### Garantie limitée d'un an

Pour plus de détails sur notre garantie, voir la brochure *Informations d'entretien, dépannage et réparation* livrée avec la station.

## Konsolenwartung

### Wechseln der Batterien

Verwenden Sie dieses Verfahren, um die Konsolenbatterien ohne Verlust der Wetterdaten oder der Konfigurationseinstellungen der Konsole zu wechseln.

1. Schließen Sie das Netzteil an bzw. gehen Sie in die Betriebsart „Einrichten“, wenn kein Netzteil vorhanden ist, indem Sie die Taste DONE und dann die Abwärts Pfeiltaste drücken. Indem Sie in die Betriebsart „Einrichten“ gehen, stellen Sie sicher, dass die Station keine Daten speichert, wenn die Stromversorgung unterbrochen wird.
2. Nehmen Sie die Batterieabdeckung auf der Rückseite der Konsole ab, indem Sie die zwei Laschen an der Oberseite der Abdeckung hinunterdrücken.
3. Legen Sie die Konsole mit der Vorderseite nach unten auf eine flache, feste Oberfläche.
4. Schieben Sie eine Fingerspitze zwischen die beiden freiliegenden Batterien; drücken Sie dann die mittlere Batterie nach unten zur Kerbe (Richtung „verborgene“ Batterie). Das nimmt die Spannung von der ersten Batterie, sodass Sie sie problemlos entnehmen können.
5. Entnehmen Sie die alten Batterien und setzen Sie neue ein.
6. Setzen Sie die Batterieabdeckung wieder ein und ziehen Sie das Netzteil ab, sofern es angeschlossen war.

### Eingeschränkte Ein-Jahres-Garantie

Für weitere Informationen zu unseren Garantiebedingungen lesen Sie bitte unsere Broschüre *Wartungs-, Inspektions- und Reparaturinformationen*, die Ihrer Station beiliegt.

## Mantenimiento de la consola

### Cambio de las pilas

Ejecute este procedimiento para cambiar las pilas de la consola sin perder ningún dato meteorológico o ajustes de configuración almacenados en la memoria.

1. Conecte el adaptador AC o, si no dispone de él, entre en el modo configuración pulsando la tecla DONE y después la flecha abajo (-). Al entrar en el modo Configuración se asegurará de que la estación no esté escribiendo ningún dato en la memoria cuando desconecte la energía.
2. Quite la tapa de las pilas ubicada en la parte trasera de la consola, empujando hacia abajo los dos pestillos de la parte superior de la tapa.
3. Coloque la consola boca abajo sobre una superficie firme y plana.
4. Introduzca la punta del dedo entre las dos pilas expuestas y después empuje la pila central hacia la muesca (hacia la pila que está "oculta"). De esa forma quitará tensión de la primera pila para poder sacarla.
5. Saque las pilas viejas e instale unas nuevas.
6. Coloque la tapa de las pilas y desenchufe el adaptador CA, si lo había conectado.

### Un año de garantía limitada

Para información sobre nuestra política de garantía, refiérase al folleto sobre *Mantenimiento, servicio y reparaciones* que se incluye con su estación.

---

## Contacter le support technique Davis

Si vous avez des questions, ou avez rencontré des problèmes lors de l'installation ou de l'utilisation de la station météo Vantage Pro 2, veuillez contacter le support technique Davis. Nous serons heureux de vous aider.

**1- (510) 732-7814** — Lundi - vendredi, 7h00 - 17h30 Heure du Pacifique. Nous ne pouvons pas accepter d'appels en P.C.V.

**1- (510) 670-0589** — Fax du support technique.

**support@davisnet.com** — Courriel du support technique.

**info@davisnet.com** — Courriel général.

**www.davisnet.com** — Site web de Davis Instruments.

Voir la section Support Météo pour des copies du manuel utilisateur, des spécifications du produit, des notes et des informations sur les mises à jour de logiciel. Rendez-vous sur les groupes FAQ pour d'autres informations.

## Technischer Support von Davis

Wenn Sie Fragen, Installations- oder Funktionsprobleme mit Ihrer Vantage Pro2 Wetterstation haben, wenden Sie sich bitte an den technischen Support von Davis. Wir helfen Ihnen gerne.

**(510) 732-7814** — Montag - Freitag, 7:00 - 17:30 h PST. Wir nehmen keine R-Gespräche an.

**(510) 670-0589** — Technischer Support Fax.

**support@davisnet.com** — E-Mail an technischen Support.

**info@davisnet.com** — Allgemeine E-Mail.

**www.davisnet.com** — Davis Instruments Website.

Siehe Abschnitt „Wetter-Support“ für Kopien der Bedienungsanleitung, der Produktspezifikationen, der Anwendungsnotizen und Informationen zu Software-Updates. Achten Sie auf FAQs (Häufig gestellte Fragen) und andere Updates.

## Contactar con el departamento de Asistencia Técnica de Davis

Ante cualquier duda, o si experimenta algún problema en la instalación u operación de su estación meteorológica Vantage Pro2, póngase en contacto con el departamento de Asistencia Técnica Davis, donde lo atenderemos gustosamente.

**(510) 732-7814** — Lunes a viernes, 7:00 a.m. - 5:30 p.m. Hora del Pacífico. No aceptamos llamadas con cargo revertido.

**(510) 670-0589** — Fax de Asistencia Técnica.

**support@davisnet.com** — Correo electrónico a Asistencia Técnica.

**info@davisnet.com** — Correo electrónico general

**www.davisnet.com** — Sitio web de Davis Instruments.

Refiérase a la sección Asistencia Meteorológica para obtener ejemplares de los manuales del usuario, especificaciones de productos, notas sobre aplicaciones e información sobre actualizaciones de software. Está atento a las FAQ (Preguntas más frecuentes) y otras actualizaciones.

# Annexe A: Donnée météorologiques

## Anhang A: Wetterdaten

### Apéndice A: Datos meteorológicos

Reportez-vous à cette annexe pour en savoir plus sur les variables mesurées, affichées et enregistrées par votre station Vantage Pro2.

Certaines variables météo requièrent des capteurs en option. Voir à partir de la page 2 «Capteurs en option».

#### Vent

L'anémomètre mesure la vitesse et la direction du vent, et fait partie de l'Ensemble de capteurs intégrés (ISS).

La console calcule une moyenne de la vitesse du vent et sa direction prédominante sur une période de 10 minutes.

La moyenne sur 10 minutes de la vitesse du vent est affichée sur la bande défilante de la console à chaque fois que Vent à été sélectionné sur la console.

Les 6 derniers relevés des directions prédominantes du vent par période de 10 minutes sont inclus dans l'affichage de la rose des vents.

#### Température

L'ISS abrite le capteur de température extérieure dans une cavité aérée et protégée qui minimise les erreurs induites par le rayonnement solaire.

La console abrite le capteur de température extérieure. Des capteurs de température additionnels sont disponibles pour les stations sans fil et peuvent mesurer jusqu'à 8 emplacements.

In diesem Anhang erfahren Sie mehr über die Wettervariablen, die von Ihrer Vantage Pro2 Station gemessen, angezeigt und aufgezeichnet werden. Einige Wettervariablen benötigen weitere Sensoren. Siehe „Weitere Sensoren“ ab Seite 2.

#### Wind

Das Anemometer erfasst die Windgeschwindigkeit und richtung und ist Teil der integrierten Sensoreinheit (ISS). Die Konsole berechnet die Windgeschwindigkeit und die vorherrschende Windrichtung jeweils als 10-Minuten-Durchschnittswerte. Wenn „Wind“ auf der Konsole ausgewählt wird, wird in der Laufschritzanzeige der Konsole die Windgeschwindigkeit als 10-Minuten-Durchschnittswert angezeigt. Die letzten sechs dominanten 10-Minuten-Windrichtungen sind in der Kompassrosen-Windanzeige enthalten.

#### Temperatur

Bei der integrierten Sensoreinheit befindet sich der Außentempertursensor in einem belüfteten und geschützten Gehäuse, sodass ein Temperaturfehler durch Sonnenstrahlen minimiert wird. In der Konsole befindet sich der Innentempertursensor. Zusätzliche Tempertursensoren stehen für drahtlose Stationen zur Verfügung und können an bis zu acht Orten messen.

Remítase a este apéndice para aprender más sobre las variables meteorológicas que son medidas, visualizadas y registradas por su estación Vantage Pro2. Algunas variables meteorológicas requieren sensores opcionales. Vea "Sensores opcionales" comenzado en la página 2.

#### Viento

El anemómetro mide la velocidad y dirección del viento, y es parte del conjunto de sensores integrado (ISS). La consola calcula una velocidad media del viento de 10 minutos y una dirección dominantes del viento de 10 minutos. La velocidad media de 10 minutos se visualiza en el teletipo de la consola cada vez que se selecciona WIND en la consola. Las últimas seis direcciones dominantes de 10 minutos se incluyen en la visualización del viento en el compás o rosa de los vientos.

#### Temperatura

El ISS aloja el sensor de temperatura exterior en una envuelta blindada y con venteo que reduce el error de temperatura inducido por radiación solar. La consola aloja el sensor de temperatura interior. Hay sensores de temperatura adicionales disponibles para las estaciones inalámbricas y pueden medir hasta ocho localizaciones.

---

## Températures apparentes

Le Vantage Pro2 calcule trois relevés de température apparente: le refroidissement éolien, l'indice de chaleur et l'indice Temp/Hum/Vent/Soleil (THSW).

Les températures apparentes utilisent des données météo additionnelles pour calculer ce qu'un corps humain perçoit dans ces conditions.

### Refroidissement éolien

Le refroidissement éolien évalue l'impact du vent sur notre perception de la température.

Nos corps réchauffent les molécules d'air environnantes en transférant la chaleur de la peau.

S'il n'y a aucun déplacement d'air, cette couche isolante de molécules d'air chaudes reste autour du corps et offre une relative protection contre les molécules d'air plus froides.

Cependant, le vent balaie au loin tout cet air chaud enveloppant le corps. Plus le vent souffle fort, plus vite la chaleur est emportée au loin et plus froid vous avez.

Le vent à un effet réchauffant à de plus hautes températures.

---

Note: Le refroidissement éolien n'est pas calculé pour des températures au dessus de 33°C (92°F) pour les consoles avec un firmware datant de Mai 2005 et après ou pour des températures au dessus de 26°C (78°F) pour les versions de firmware plus anciennes.

---

### Indice de chaleur/Indice de chaleur

L'indice de chaleur combine la température et l'humidité relative pour déterminer la chaleur réellement ressentie.

Quand l'humidité est faible, la température ressentie sera plus basse que la température de l'air, car la transpiration s'évapore plus rapidement pour rafraîchir le corps.

Cependant, lorsque l'humidité est élevée (signifiant que l'air est plus saturé de vapeur d'eau) la température ressentie sera plus haute que la température de l'air, car la transpiration s'évapore plus lentement.

## Scheinbare Temperaturen

Vantage Pro2 berechnet drei scheinbare Temperaturdaten:

Windchill, Wärmeindex und den Temperatur/Luftfeuchtigkeit/Sonne/Wind-Index (THSW). Für scheinbare Temperaturen werden zusätzliche Wetterdaten verwendet, um zu berechnen, wie der menschliche Körper eine Temperatur unter diesen Umständen wahrnimmt.

### Wind Chill

Windchill berücksichtigt, wie die Windgeschwindigkeit unsere Wahrnehmung der Lufttemperatur beeinflusst. Unsere Körper erwärmen die umliegenden Luftmoleküle, indem Wärme von der Haut übertragen wird. Wenn es keine Luftbewegung gibt, verbleibt diese Isolierschicht warmer Luftmoleküle in Körpernähe und bietet etwas Schutz vor den kühleren Luftmolekülen. Weht jedoch ein Wind, bläst dieser die warme Luft am Körper weg. Je stärker der Wind weht, desto schneller wird die Wärme davongetragen und desto kühler fühlen Sie sich. Bei höheren Temperaturen hat der Wind eine wärmende Wirkung.

---

Hinweis: Bei Temperaturen über 33 °C (92 °F) bei Konsolen mit Firmware-Version Mai 2005 oder später bzw. 26 °C (78 °F) bei früheren Firmware-Versionen wird der Windchill nicht berechnet.

---

### Wärmeindex

Der Wärmeindex verwendet Temperatur und die relative Feuchtigkeit, um zu bestimmen, wie heiß sich die Luft tatsächlich „anfühlt“. Wenn die Luftfeuchtigkeit niedrig ist, ist die scheinbare Temperatur niedriger als die Lufttemperatur, da der Schweiß schnell verdunstet, um den Körper zu kühlen. Wenn die Luftfeuchtigkeit jedoch hoch ist (z.B. die Luft stärker mit Wasserdampf gesättigt ist), „fühlt“ sich die scheinbare Temperatur höher an als die tatsächliche Lufttemperatur, weil der Schweiß langsamer verdunstet.

## Temperaturas aparentes

Vantage Pro2 calcula tres lecturas de temperaturas aparentes:

Wind Chill (Sensación térmica), Heat Index (Índice de calor) y el Temperature/Humidity/Sun/Wind (THSW) Index (Índice de temperatura/humedad/sol/wind). Las temperaturas adicionales usan datos meteorológicos adicionales para calcular lo que un cuerpo humano percibe es la temperatura en esas condiciones.

### Sensación térmica o Factor de enfriamiento por el viento

El Wind Chill (factor de enfriamiento por el viento o sensación térmica) toma en cuenta la manera en que la velocidad del viento afecta nuestra percepción de la temperatura del aire. Nuestros cuerpos calientan las moléculas del aire circundante al transferir el calor de la piel. Si no hay movimiento de aire, esta capa aislante de moléculas de aire caliente permanece cerca del cuerpo y lo protege un poco de las moléculas de aire más frío. Sin embargo, el viento se lleva ese aire caliente que rodea el cuerpo. Cuanto más fuerte sopla el viento, más rápido se lleva el calor y más frío se siente. A temperaturas más altas el viento tiene un efecto calentador.

---

Nota: En las consolas con versión de firmware de mayo del 2005 o posterior no se calcula el factor de enfriamiento por el viento o sensación térmica sobre 92° F (33°C), o 78° F (26°C) en las versiones de firmware más antiguas.

---

### Índice de calor

El Heat Index (Índice de calor) usa la temperatura y la humedad relativa para determinar cuan caliente realmente se siente el aire.

Cuando la humedad es baja, la temperatura aparente será más baja que la temperatura del aire, dado que la transpiración se evapora rápidamente para enfriar el cuerpo. Sin embargo, cuando la humedad es alta (por ej., el aire está más saturado de vapor de agua) la temperatura aparente se siente más alta que la temperatura real del aire, porque la transpiración se evapora más lentamente.

---

Note: Dans les versions de firmware de la console datant de mai 2005 et après, et de la version 1.6 et après, l'indice de chaleur est égale à la température de l'air à des températures égales ou inférieures à -18°C (0°F). Pour les versions de firmware de la console antérieures à mai 2005, l'indice de chaleur est égal à la température de l'air à des températures égale ou inférieures à 14 °C (57°F), car l'index de chaleur est moins pertinent à des températures basses. Les valeurs d'indice de chaleur au delà de 57° C (135°F) deviennent approximatives.

---

### *Indice Temp/Hum/Vent/Soleil (THSW)*

L'index THSW utilise l'humidité et la température comme l'index de chaleur, mais inclut également les effets réchauffant du soleil et les effets refroidissants du vent (comme le refroidissement éolien) pour calculer la température ressentie dehors au soleil. L'index THSW nécessite un capteur de rayonnement solaire.

### *Humidité*

L'humidité est tout simplement la quantité de vapeur d'eau dans l'air. Cependant, la quantité totale de vapeur d'eau que l'air peut contenir varie avec la température de l'air et la pression. L'humidité relative prend en compte ces facteurs et offre un relevé d'humidité qui reflète la quantité de vapeur d'eau dans l'air en pourcentage de ce que l'air est capable de contenir. De ce fait, l'humidité relative n'est pas réellement une mesure de la quantité de vapeur d'eau dans l'air, mais plutôt un ratio entre la quantité de vapeur d'eau dans l'air et sa capacité. Lorsque nous utilisons le terme humidité dans le manuel et à l'écran, nous parlons d'humidité relative.

---

Hinweis: In den Konsolen-Firmware-Versionen Mai 2005 oder später oder Version 1.6 oder später, entspricht der Wärmeindex der Lufttemperatur bei oder unter -18 °C (0 °F). Für Konsolen-Firmwareversionen vor Mai 2005 entspricht der Wärmeindex der Lufttemperatur bei oder unter 14 °C (57 °F), da der Wärmeindex bei niedrigeren Temperaturen weniger signifikant ist. Wärmeindexwerte um 57 °C (135 °F) sind ungefähre Werte.

---

### *Temperatur/Luftfeuchtigkeit/Sonne/Wind-Index (THSW)*

Der THSW-Index verwendet Luftfeuchtigkeit und Temperatur, wie beim Wärmeindex, aber berücksichtigt auch die Auswirkung des Sonnenscheins und die Kühlwirkung des Wind (wie den Windchill), um eine scheinbare Temperatur zu berechnen, die beschreibt, wie es sich in der Sonne „anfühlt“. Die Berechnung des THSW-Index erfordert einen Sonnenstrahlungssensor.

### *Luftfeuchtigkeit*

Luftfeuchtigkeit alleine bezieht sich auf die Menge Wasserdampf in der Luft. Die Gesamtmenge des Wasserdampfs, die die Luft enthalten kann, ist je nach Lufttemperatur und Druck unterschiedlich. Die relative Luftfeuchtigkeit berücksichtigt diese Faktoren und bietet eine Luftfeuchtigkeitsmessung an, welche die Menge des Wasserdampfs in der Luft als Prozentsatz der Menge angibt, die die Luft aufnehmen kann. Die relative Feuchtigkeit ist deshalb nicht ein Maß für die Menge des Wasserdampfs in der Luft, sondern ein Verhältnis des Wasserdampfgehalts der Luft zu ihrer Aufnahmemenge. Wenn der Begriff Luftfeuchtigkeit im Handbuch und auf dem Bildschirm verwendet wird, ist immer die relative Feuchtigkeit gemeint.

---

Nota: En las consolas con versión de firmware de mayo 2005 o posterior, o versión 1.6 o posterior, el índice de calor es igual a la temperatura del aire a o por debajo de 0°F (-18°C). Para las consolas con versiones de firmware anteriores a mayo del 2005, el índice de calor es igual a la temperatura del aire a o por debajo de 57°F (14°C), porque el índice de calor es menos significativo a temperaturas más bajas. Los valores de índice de calor alrededor de 135°F (57°C) son aproximados.

---

### *Indice de temperatura/humedad/sol/viento (THSW)*

El índice THSW (temperatura/humedad/sol/viento) usa la humedad y la temperatura igual que el índice de calor, pero también incluye los efectos de calentamiento del sol y los efectos de enfriamiento del viento (como wind chill) para calcular una temperatura aparente de lo que sentiría expuesto al sol.

El índice THSW requiere un sensor de radiación solar.

### *Humedad*

La humedad misma simplemente se refiere a la cantidad de vapor de agua en el aire. Sin embargo, la cantidad total de vapor de agua que el aire puede contener varía con la temperatura y presión del aire. La humedad relativa toma en cuenta estos factores y ofrece una lectura de humedad que refleja la cantidad de vapor de agua en el aire como un porcentaje de la cantidad que el aire es capaz de retener. Por lo tanto, la humedad relativa realmente no es una medida de la cantidad de vapor de agua en el aire, sino una relación entre el contenido de vapor de agua-aire y su capacidad. Cuando usamos el término humedad en el manual y en la pantalla, queremos decir humedad relativa.

Il est important de comprendre que l'humidité relative change avec la température, la pression et la quantité de vapeur d'eau. Pour un volume d'air avec une capacité de 10 g de vapeur d'eau qui contient 4 g de vapeur d'eau, l'humidité relative serait de 40%. En ajoutant 2 g de vapeur d'eau (formant alors un total de 6 g) on aurait alors une humidité de 60%. Si ce même volume d'air est alors réchauffé jusqu'à ce qu'il ait une capacité de 20 g de vapeur d'eau, l'humidité relative baisse à 30% même si la quantité de vapeur d'eau ne change pas.

L'humidité relative est un facteur important pour déterminer la quantité d'évaporation des plantes et des surfaces mouillées puisque l'air chaud avec une faible humidité à une forte capacité à absorber de la vapeur d'eau additionnelle.

### *Point de rosée*

Le point de rosée est la température à laquelle l'air doit être refroidi pour que la saturation (100% d'humidité relative) intervienne, si tant est qu'il n'y ait pas de changement dans la quantité de vapeur d'eau.

Le point de rosée est une mesure importante utilisée pour prévoir la formation de rosée, de givre et de brouillard. Si le point de rosée et la température sont proches en fin d'après midi quand l'air commence à se refroidir, il est fort probable qu'un brouillard se formera pendant la nuit. Le point de rosée est également un bon indicateur de la quantité actuelle de vapeur d'eau de l'air, au contraire de l'humidité relative qui prend en compte la température. Un fort point de rosée indique une quantité en vapeur d'eau élevée; un faible point de rosée indique une quantité en vapeur d'eau faible.

De plus, un fort point de rosée indique de fortes possibilités de pluie, orages violents et tornades.

Es muss immer beachtet werden, dass sich die relative Feuchtigkeit mit Temperatur, Druck, und Wasserdampfgehalt ändert. Für einen Luftbereich mit einer Aufnahmekapazität von 10 g Wasserdampf, die 4 g Wasserdampf enthält, beträgt die relative Feuchtigkeit 40 %. Werden 2 g mehr Wasserdampf hinzugefügt (Gesamtwert 6 g), steigt die Luftfeuchtigkeit auf 60 %. Wenn dann derselbe Luftbereich erwärmt wird, sodass seine Kapazität auf 20 g Wasserdampf ansteigt, fällt die relative Feuchtigkeit auf 30 %, obwohl der Wasserdampfgehalt sich nicht verändert.

Die relative Luftfeuchtigkeit ist ein wichtiger Faktor bei der Bestimmung der Menge der Verdunstung von Pflanzen und Feuchtflächen, da warme Luft mit niedriger Luftfeuchtigkeit eine große Aufnahmekapazität für zusätzlichen Wasserdampf hat.

### *Taupunkt*

Der Taupunkt ist die Temperatur, auf die Luft für Sättigung (100 % relative Feuchtigkeit) gekühlt werden muss, sofern es keine Änderung im Wasserdampfgehalt gibt. Der Taupunkt ist eine wichtige Messgröße und dient der Vorhersage der Bildung von Tau, Frost, und Nebel. Wenn Taupunkt und Temperatur am späten Nachmittag, wenn die Luft kälter wird, nah beieinander liegen, ist Nebel während der Nacht wahrscheinlich. Der Taupunkt ist auch ein guter Indikator für den tatsächlichen Wasserdampfgehalt der Luft, im Gegensatz zur relativen Feuchtigkeit, welche die Lufttemperatur berücksichtigt. Ein hoher Taupunkt zeigt einen hohen Wasserdampfgehalt an; ein niedriger Taupunkt zeigt einen niedrigen Wasserdampfgehalt an. Außerdem zeigt ein hoher Taupunkt eine höhere Wahrscheinlichkeit für Regen, starke Gewitter und Tornados an.

Es importante comprender que la humedad relativa cambia con la temperatura, la presión y el contenido de vapor de agua. Para una porción de aire con una capacidad de 10 g de vapor de agua que contiene 4 g de vapor de agua, la humedad relativa sería 40%. La adición de 2 g más de vapor de agua (para un total de 6 g) cambiaría la humedad a 60%. Si después esa misma porción de aire se calentara de tal modo que tuviera una capacidad de 20 g de vapor de agua, la humedad relativa bajaría a 30% aunque el contenido de vapor de agua no cambiaría.

La humedad relativa es un factor importante en la determinación de la cantidad de evaporación de las plantas y superficies mojadas, dado que el aire caliente con la humedad relativa tiene una gran capacidad para absorber vapor de agua adicional.

### *Punto de rocío*

El punto de rocío es la temperatura a la que el aire debe enfriarse para que ocurra la saturación (100% de humedad relativa), siempre que no haya ningún cambio en el contenido de vapor de agua. El punto de rocío es una medida importante usada para pronosticar la formación de rocío, escarcha y neblina. Si el punto de rocío y la temperatura están muy cerca al atardecer cuando el aire comienza a enfriarse, es muy probable que haya niebla durante la noche. El punto de rocío también es una buena indicación del contenido de vapor de agua real del aire, a diferencia de la humedad relativa, la cual toma en cuenta la temperatura del aire. Un punto alto de rocío indica un contenido de vapor de agua alto; un punto de rocío bajo indica un contenido de vapor de agua bajo. Además, un punto de rocío alto indica una mejor posibilidad de lluvia, tormentas severas y tornados.

Vous pouvez également utiliser le point de rosée pour prévoir la température minimale pendant la nuit. Si tant est qu'il n'y ait pas de nouveaux fronts attendus pendant la nuit et que l'humidité relative de l'après-midi est supérieure ou égales à 50%, le point de rosée de l'après-midi vous donne une idée de la température minimale à laquelle s'attendre durant la nuit, puisque l'air ne pourra jamais être plus froid que le point de rosée.

### **Pluie**

Le Vantage Pro2 inclut un pluviomètre à auge basculant dans l'ISS dont chaque basculement représente une hauteur de précipitations de 0.01". Un adaptateur métrique peut être installé afin que chaque basculement représente 0.2 mm de précipitations.

Votre station enregistre les données de pluie dans l'unité utilisée pour la mesure et converti les totaux enregistrés dans l'unité d'affichage sélectionnée (millimètres ou pouces) au moment de l'affichage. La conversion à l'affichage réduit l'accumulation possible d'erreurs d'arrondis au fil du temps.

Quatre variables distinctes suivent les totaux de pluie: «averse d'orage» «précipitations quotidiennes» «précipitations mensuelles» and «précipitations annuelles».

Les calculs de taux de pluie sont basés sur l'intervalle de temps entre chaque basculement de l'auge, qui représentent chacun 0.01" ou 0.2mm de précipitations.

### **Pression atmosphérique**

Le poids de l'air qui compose notre atmosphère exerce une pression sur la surface de la terre.

Cette pression est également appelée pression atmosphérique. En règle générale, plus il y a d'air au dessus d'une zone, plus forte est la pression atmosphérique, ce qui veut dire que la pression atmosphérique change avec l'altitude.

Sie können den Taupunkt auch verwenden, um die Nacht-Tiefsttemperatur vorherzusagen. Sofern über Nacht keine neuen Wetterfronten erwartet werden und die relative Feuchtigkeit am Nachmittag größer gleich 50 % ist, bietet Ihnen der Nachmittags-Taupunkt einen Anhaltspunkt für die zu erwartende Niedrigsttemperatur in der Nacht, da die Luft nie kälter als der Taupunkt werden kann.

### **Niederschlag**

Vantage Pro2 enthält ein Kippbehälter-Niederschlagsmesser in der integrierten Sensoreinheit, der 0,01 Zoll für jedes Behälterkippen. Ein metrischer Adapter kann eingebaut werden, um 0,2 mm für jedes Behälterkippen zu messen Ihre Station zeichnet Niederschlagsdaten in denselben Einheiten auf, in denen diese gemessen werden, und wandelt die Gesamtwerte in die gewählten Anzeigeeinheiten (Zoll oder Millimeter) um, sobald sie angezeigt werden. Die Umrechnung zum Zeitpunkt der Anzeige verringert mögliche Summierungsfehler über der Zeit.

Vier getrennte Variablen ergeben die Niederschlagssummen: „Stürmisches Regenwetter“, „Tagesniederschlag“, „Monatsniederschlag“ und „früher Niederschlag“.

Berechnungen der Niederschlagsrate basieren auf dem Zeitintervall zwischen jedem Behälterkippen, also einem Niederschlagsinkrement von 0,01 Zoll oder 0,2 mm.

### **Barometrischer Druck**

Das Gewicht der Luft, die unsere Atmosphäre bildet, übt einen Druck auf die Erdoberfläche aus. Dieser Druck wird Normaldruck oder atmosphärischer Druck genannt. Normalerweise ist der atmosphärische Druck umso höher, je mehr Luft sich über einer Fläche befindet, das bedeutet, dass sich der atmosphärische Druck mit der Höhe über NN verändert.

También se puede usar el punto de rocío para pronosticar la temperatura mínima durante la noche. Siempre que no se anticipe ningún frente nuevo durante la noche y la humedad relativa vespertina sea mayor que o igual a 50%, el punto de rocío vespertino nos dará una buena idea de qué temperatura mínima esperar durante la noche, ya que el aire nunca puede ponerse más frío que el punto de rocío.

### **Lluvia**

El Vantage Pro2 incorpora un colector de lluvia tipo recipiente volcable en el ISS que mide 0.01" por cada vuelco del recipiente. Se puede instalar un adaptador métrico para medir 0.2 mm de lluvia por cada vuelco del recipiente. Su estación registra los datos de lluvia en las mismas unidades que se miden y convierte los totales registrados a las unidades seleccionadas (pulgadas o milímetros) al momento de visualizarse. La conversión al momento de visualizar reduce los posibles errores de redondeo juntados con el tiempo.

Cuatro variables separadas llevan la cuenta de los totales de lluvia: Tormenta lluviosa, lluvia diaria, lluvia mensual y lluvia anual. Los cálculos de pluviometría están basados en el intervalo de tiempo entre cada vuelco del recipiente, el cual es cada incremento de caída de lluvia de 0.01" ó 0.2 mm.

### **Presión barométrica**

El peso del aire que forma nuestra atmósfera ejerce una presión sobre la superficie de la tierra. Esta presión es conocida como presión atmosférica. Generalmente, cuanto más aire hay sobre una zona, más alta la presión atmosférica, esto significa que la presión atmosférica cambia con la altitud.

Par exemple, la pression atmosphérique est plus grande au niveau de la mer qu'au sommet d'une montagne. Pour compenser cette différence et faciliter la comparaison entre les emplacements d'altitudes différentes, la pression atmosphérique est en général ajustée à son équivalent au niveau de la mer. Cette pression ajustée est également appelée pression barométrique. En fait, la station Vantage Pro2 mesure la pression atmosphérique. Quand vous entrez l'altitude de votre emplacement dans le Mode Installation, le Vantage Pro2 enregistre le décalage nécessaire pour pouvoir constamment transformer la pression atmosphérique en pression barométrique.

La pression barométrique change également avec les conditions météo locales, ce qui fait de la pression barométrique un instrument de prévision météo extrêmement important et pratique. Les zones de hautes pressions sont en général associées à du beau temps alors que des zones de basses pressions sont en général associées à du mauvais temps. Cependant, pour des besoins de prévisions, la valeur absolue de la pression barométrique est en règle générale moins importante que le changement de pression barométrique. Normalement, une augmentation de la pression indique des conditions météo en améliorations alors que des pressions en chute indiquent des conditions météo qui se dégradent.

### **Rayonnement solaire**

Ce que nous appelons «rayonnement solaire actuel» et également appelé en terme technique rayonnement solaire global (RSG), une mesure de l'intensité des rayonnements solaires atteignant une surface horizontale.

Der atmosphärische Druck ist zum Beispiel auf Meereshöhe größer als im Gebirge. Zum Kompensieren dieses Unterschieds und dem Erleichtern des Vergleichs zwischen Standorten mit unterschiedlicher Höhe über NN wird der atmosphärische Druck normalerweise auf den äquivalenten Meereshöhedruck angepasst. Dieser angepasste Druck wird barometrischer Druck genannt. Tatsächlich misst die Vantage Pro2 den atmosphärischen Druck. Wenn Sie die Höhe über NN Ihres Standorts angeben, speichert die Vantage Pro2 den notwendigen Versatzwert, um den atmosphärischen Druck konsistent in barometrischen Druck umzurechnen.

Der barometrische Druck ändert sich auch mit den lokalen Wetterverhältnissen, sodass der barometrische Druck eine äußerst wichtige und nützliche Größe für die Wettervorhersage ist. Hochdruckzonen werden normalerweise mit schönem Wetter in Verbindung gebracht, während Niederdruckzonen normalerweise schlechtes Wetter bedeuten. Für Vorhersagezwecke ist der absolute barometrische Druck jedoch weniger wichtig als die Veränderung des barometrischen Drucks. Im Allgemeinen bedeutet steigender Druck, dass sich die Wetterverhältnisse verbessern, während fallender Druck auf sich verschlechternde Wetterverhältnisse hinweist.

### **Sonnenstrahlung**

Was wir die „aktuelle Sonnenstrahlung“ nennen, wird technisch mit „globaler Sonnenstrahlung“ bezeichnet, einem Maß für die Intensität der Sonnenstrahlung, die eine horizontale Fläche erreicht.

Por ejemplo, la presión atmosférica es mayor a nivel del mar que en la cima de una montaña. Para compensar esta diferencia y facilitar la comparación entre lugares con distintas altitudes, la presión atmosférica generalmente se ajusta a la presión equivalente a nivel del mar. Esta presión es conocida como presión barométrica. En realidad, la Vantage Pro2 mide la presión atmosférica. Cuando usted ingresa la altitud de su localización en la modalidad Setup (Configuración), la Vantage Pro2 guarda el valor de compensación necesario para traducir constantemente la presión atmosférica a presión barométrica.

La presión barométrica también cambia con las condiciones climáticas locales, lo que la convierte en una herramienta para pronosticar el tiempo extremadamente importante y útil. Las zonas de alta presión generalmente son asociadas con buen tiempo, mientras que las de baja presión son asociadas con mal tiempo. Sin embargo, para fines de pronóstico, generalmente el valor absoluto de presión barométrica es menos importante que el cambio en la misma. En general, un aumento de presión indica un mejoramiento de las condiciones climáticas, mientras que una caída de presión indica deterioro de las mismas.

### **Radiación solar**

Lo que llamamos "radiación solar actual" es técnicamente conocido como Radiación solar global, una medida de la intensidad de la radiación del sol que llega a una superficie horizontal.



Cette radiation inclut à la fois la fraction du rayonnement solaire incident qui atteint directement le sol (rayonnement direct) et la diffusion du rayonnement solaire incident dans l'atmosphère (rayonnement diffus). Les relevés de rayonnement solaire fournissent une mesure du rayonnement solaire qui frappe le capteur à tout moment, exprimée en watts/m<sup>2</sup>. Tout ceci nécessite l'utilisation d'un capteur de rayonnement solaire.

### **UV (Rayonnement ultra-violet)**

L'énergie du soleil atteint notre planète en rayons visibles, infrarouges et ultraviolets (UV). L'exposition aux rayons UV peut poser de nombreux problèmes de santé tels que coup de soleil, cancer de la peau, vieillissement de la peau, cataracte et peut supprimer le système immunitaire. Le Vantage Pro2 aide à analyser les variations des niveaux de rayonnement UV et peut avertir quand l'exposition devient particulièrement dangereuse. Tout ceci nécessite l'utilisation d'un capteur de rayonnement UV. Le Vantage Pro2 affiche les relevés UV sur deux échelles : MEDs et index UV.

Note: Les relevés UV de votre station ne prennent pas en compte les rayons UV réfléchis par la neige, le sable, ou l'eau, et qui peuvent augmenter votre exposition de manière significative. Vos relevés UV ne prennent pas non plus en compte les dangers d'exposition prolongée aux UV. Les relevés n'indiquent aucunement si une quantité d'exposition est sûre ou dangereuse. N'utilisez pas le Vantage Pro2 pour déterminer la quantité de rayonnements UV auxquels vous pouvez vous exposer. Des études scientifiques suggèrent que l'exposition aux UV doit être évitée et que même des doses faibles d'UV peuvent être dangereuses.

### **Doses UV (MEDS)**

MED (dose minimale d'Erythémal) est définie comme la quantité d'exposition au soleil nécessaire pour induire une rougeur à peine perceptible de la peau dans un délai de 24 heures après exposition. En d'autres termes, l'exposition à 1 MED aura comme conséquence un rougissement de la peau.

Diese Bestrahlungsstärke umfasst sowohl die direkte Komponente von der Sonne und die reflektierte Komponente vom restlichen Himmel. Der Sonnenstrahlungsmesswert liefert ein Maß für die Menge der Sonnenstrahlen, die den Sonneneinstrahlungssensor zu einem bestimmten Zeitpunkt erreicht, und wird in Watt/Quadratmeter (W/m<sup>2</sup>) ausgedrückt. Zum Messen der Sonnenstrahlung wird der Sonneneinstrahlungssensor benötigt.

### **UV-Strahlung (Ultraviolett)**

Die Sonnenenergie erreicht die Erde als sichtbare, infrarote und ultraviolette Strahlung. UV-Strahlen können zahlreiche Gesundheitsprobleme verursachen, z.B. Sonnenbrand, Hautkrebs, Hautaltern sowie grauer Star, und sogar das Immunsystem schwächen. Die Vantage Pro2 hilft beim Analysieren der sich ändernden UV-Strahlungsintensität und kann bei Situationen warnen, wo eine Exposition besonders gefährlich ist. Zum Messen der UV-Strahlung wird der UV-Strahlungssensor benötigt. Die Vantage Pro2 zeigt die UV-Messwerte in zwei Skalen an: MED und UV-Index.

Hinweis: Die UV-Messwerte Ihrer Station berücksichtigen nicht von Schnee, Sand oder Wasser reflektierte UV-Strahlung, die Ihre Exposition erheblich erhöhen kann. Die UV-Messwerte berücksichtigen auch nicht die Gefahren einer längeren UV-Exponierung. Die Messdaten machen keine Angaben, ob irgendeine Exposition sicher oder gesundheitsfördernd ist. Sie dürfen die Vantage Pro2 nicht dafür einsetzen, um die Menge an UV-Strahlung zu bestimmen, der Sie sich aussetzen. Wissenschaftliche Untersuchungen haben gezeigt, dass eine UV-Exponierung vermieden werden muss und bereits eine niedrige UV-Dosis bedenklich sein kann.

### **UV-MED**

MED (Minimum Erythémal Dose = Erythemschwellendosis) wird definiert als die Menge an Sonnenlichtexposition, die für eine kaum wahrnehmbare Rötung der Haut innerhalb von 24 Stunden nach Sonnenexposition erforderlich ist. Mit anderen Worten, Exposition von 1 MED führt zu einer Rötung der Haut.

Esta irradiación incluye tanto el componente directo del sol como el componente reflejado del resto del cielo. La lectura de radiación solar da una medida de la cantidad de radiación solar que choca contra el sensor de radiación solar en cualquier momento dado, expresada en watts/metro cuadrado (W/m<sup>2</sup>). La radiación solar requiere el sensor de radiación solar.

### **Radiación ultravioleta (UV)**

La energía del sol llega a la tierra como rayos visibles, infrarrojos y ultravioleta (UV). La exposición a los rayos UV puede causar numerosos problemas de salud, tal como quemadura del sol, cáncer de la piel, envejecimiento de la piel, cataratas, y puede suprimir el sistema inmune. La Vantage Pro2 ayuda a analizar los niveles cambiantes de radiación UV y puede advertir sobre situaciones donde la exposición es especialmente inaceptable. La radiación UV requiere el sensor de radiación UV. La Vantage Pro2 presenta las lecturas de UV en dos escalas: MEDs e índice UV.

Nota: Las lecturas UV de su estación no toman en cuenta los rayos UV reflejados de la nieve, arena o agua, los que puede aumentar significativamente su exposición. Ni tampoco toman en cuenta los peligros de la exposición prolongada a los rayos UV.

Las lecturas no sugieren que ninguna cantidad de exposición es segura o saludable. No use la Vantage Pro2 para determinar la cantidad de radiación UV a la cual usted está expuesto. La evidencia científica sugiere que la exposición a radiación UV debe evitarse y que incluso una dosis baja de UV puede ser nociva.

### **MED de UV**

MED (dosis eritematogena mínima) se define como la cantidad de exposición a la luz solar necesaria para inducir una rojez apenas perceptible de la piel dentro de 24 horas de ocurrida la exposición al sol. En otras palabras, la exposición a 1 MED dará por resultado una rojez de la piel.

Parce que les différents types de peau brûlent à différents taux, 1 MED pour des personnes avec la peau très foncée est différent de 1 MED pour des personnes avec la peau très légère. L'EPA aux USA (Agence pour la protection de l'environnement) et l'Environnement Canada ont tous deux élaborés des catégories de type de peau qui recoupent les caractéristiques des peaux avec les degrés de brûlures dues au soleil.

Weil unterschiedliche Hauttypen verschieden schnell einen Sonnenbrand entwickeln, wirkt 1 MED bei Personen mit sehr dunkler Haut anders als bei Personen mit sehr heller Haut. Die EPA (US-Umweltschutzbehörde) und Umweltschutzbehörde Kanadas (Environment Canada) haben Hauttypkategorien festgelegt, deren Eigenschaften mit der Sonnenbrandgefährdung verglichen werden.

Debido a que distintos tipos de pie se queman a distintas velocidades, 1 MED para las personas con piel muy oscura es diferente a 1 MED para las personas con piel muy blanca. Tanto la Agencia para la Protección Ambiental de EE.UU. (EPA) como la Environment Canada han desarrollado categorías de tipo de piel correlacionando las características de la piel con las velocidades de quemadura de sol.

### PHOTOTYPES DE PEaux EPA / EPA-HAUTFOTOTYPEN / FOTOTIPOS DE PIEL SEGUN LA EPA

Phototype de peau / Hautfototyp / Fototipo de piel	Couleur de peau / Hautfarbe / Color de piel	Antécédents de pigmentation et de coup de soleil Bräunungs- und Sonnebrandhistorie Historia de bronceado y quemadura de sol
1 - Ne pigmente jamais, brûle toujours 1 - Bräunt nie, immer Sonnenbrand 1 - Nunca se broncea, siempre se quema	Pale ou blanc laiteux; albâtre Bleich oder milchig weiß; alabasterfarben Blanco pálido o lechoso; alabastro	Développe des coups de soleils; enflements douloureux, peau qui pèle. Entwickelt roten Sonnenbrand; schmerzhafte Schwellung, Haut blättert ab Desarrolla quemadura de sol roja; hinchazón dolorosa, la piel se desprende
2 - Bronze parfois et brûle facilement 2 - Bräunt manchmal, normalerweise Sonnenbrand 2 - Algunas veces se broncea, usualmente se quema	Marron très clair, parfois des taches de rousseur. Sehr helles Braun; manchmal Sommersprossen Moreno muy claro; algunas veces con pecas	Brûle facilement, apparition de couleur rosâtre ou rouge; peut pigmenter graduellement jusqu'à un teint brun pâle Entwickelt normalerweise Sonnenbrand, rosa oder rote Verfärbung; kann schrittweise hellbraun bräunen Usualmente se quema, aparece color rosado o rojo; puede desarrollar gradualmente un ligero bronceado
3 - Bronze en général, brûle parfois 3 - Bräunt normalerweise, manchmal Sonnenbrand 3 - Usualmente se broncea, algunas veces se quema	Bronzage léger; brun ou olive; particulièrement pigmentée Leichte Bräunung; braun oder milchkaffeefarben; deutliche Pigmentierung Bronceado ligero; moreno u oliva; definitivamente pigmentado	Brûle rarement; bronze rapidement mais de manière modérée Selten Sonnenbrand; zeigt mäßig schnelles Bräunungsverhalten Raramente se quema; muestra un bronceado moderadamente rápido
4 - Bronze toujours; brûles rarement 4 - Bräunt immer; selten Sonnenbrand 4 - Siempre se broncea; raramente se quema	Brun, brun foncé, ou noir Braun, dunkelbraun oder schwarz Moreno, moreno oscuro o negro	Brûle rarement; bronze très rapidement Selten Sonnenbrand; zeigt sehr schnelles Bräunungsverhalten Raramente se quema; muestra un bronceado muy rápido

### ENVIRONMENT CANADA : TYPES DE PEAU ET REACTION AU SOLEIL/ ENVIRONMENT CANADA HAUTTYPEN UND REAKTION AUF DIE SONNE / TIPOS DE PIEL Y REACCIPIB AL SOL SEGUN ENVIRONMENT CANADA

Phototype de peau / Hautfototyp / Fototipo de piel	Couleur de peau / Hautfarbe / Color de piel	Antécédents de pigmentation et de coup de soleil Bräunungs- und Sonnebrandhistorie Historia de bronceado y quemadura de sol
I	Blanc / Weiß / Blanco	Brûle systématiquement, ne bronze jamais Hat immer schnell Sonnenbrand, bräunt nie Siempre se quema fácilmente, nunca se broncea
II	Blanc / Weiß / Blanco	Brûle souvent, bronze légèrement Hat immer schnell Sonnenbrand, bräunt minimal Siempre se quema fácilmente, se broncea muy poco
III	Brun Clair / Hellbraun / Moreno claro	Brûle parfois, bronze graduellement Mäßigiger Sonnenbrand, bräunt allmählich Se quema moderadamente, se broncea gradualmente
IV	Brun modéré / Mittelbraun / Moreno moderado	Brûle rarement, bronze facilement Minimaler Sonnenbrand, bräunt gut Se quema muy poco, se broncea bien
V	Brun foncé / Dunkelbraun / Moreno oscuro	Brûle rarement, bronze intensément Selten Sonnenbrand, bräunt stark Raramente se quema, se broncea profusamente
VI	Noir / Schwarz / Negro	Ne brûle jamais, bronze intensément Hat nie Sonnenbrand, starke Pigmentierung Nunca se quema, pigmentación profunda

a Conçu par T.B Fitzpatrick de l'école de médecine de Harvard. Plus d'info sur les Types de peau Fitzpatrick sont disponibles dans: Fitzpatrick TB. Editorial: the validity and practicality of sun-reactive skin types I through VI. Arch Dermatol 1988; 124:869-871

a Entwickelt von T. B. Fitzpatrick von der Harvard Medical School. Mehr über die Fitzpatrick Hauttypen finden Sie in: Fitzpatrick TB. Leitartikel: the validity and practicality of sun-reactive skin types I through VI. (Gültigkeit und praktische Anwendungsmöglichkeit der sonnenreaktiven Hauttypen I bis VI.) Arch Dermatol 1988; 124:869-871

a Desarrollado por T. B. Fitzpatrick de Harvard Medical School. Más información acerca de los Tipos de piel Fitzpatrick está disponible en: Fitzpatrick TB. Editorial: the validity and practicality of sun-reactive skin types I through V. (la validez y practicabilidad de los tipos de piel sensible al sol I al V). Arch Dermatol 1988; 124:869-871

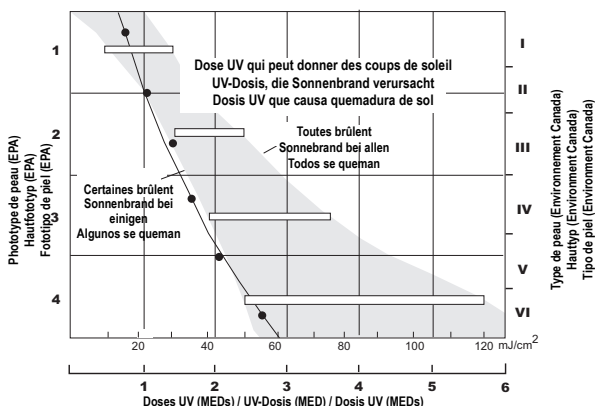

*Dose UV et coup de soleil - Utilisez ce graphique pour estimer la dose MED qui donnera des coups de soleil.*

*Une personne avec une peau de Type II (Environnement Canada) peut choisir de s'exposer à 0.75 MED maximum pour une journée; en comparaison, une personne avec une peau de type V (Environnement Canada) peut considérer que 2.5 MEDs est une dose acceptable pour une journée.*

*Note : le Vantage Pro2 se base sur un type Fitzpatrick de peau II (Environnement Canada).*

*UV-Dosis und Sonnenbrand - Verwenden Sie diese Grafik, um die MED-Dosis zu schätzen, die zu Sonnenbrand führt. Eine Person mit Hauttyp II (Environment Canada) könnte 0.75 MED als Tagesmaximum wählen. Andererseits könnte eine Person mit Hauttyp V (Environment Canada) 2.5 MED als angemessene Tagesdosis betrachten.*

*HINWEIS: die Vantage Pro2 geht von einem Hauttyp II nach Fitzpatrick*

*(Environment Canada) aus. Dosis de UV y quemadura de sol - Use este gráfico para calcular la dosis MED que conduce a quemadura de sol. Una persona de piel Tipo II (Environment Canada) podría elegir 0.75 MED como el máximo para el día; en contraste, una persona de piel Tipo V (Environment Canada) podría considerar 2.5 MED una dosis razonable para el día.*

*NOTA: la Vantage Pro2 supone un tipo de piel Fitzpatrick (Environment Canada) de II.*

## Indice UV

Le Vantage Pro2 peut également afficher l'index UV, une mesure d'intensité définie à l'origine par Environnement Canada et maintenant adoptée par l'Organisation météorologique mondiale (OMM). L'index UV assigne un nombre entre 0 et 16 à l'intensité UV. L'EPA américaine catégorise les valeurs d'index tel que montré dans le tableau ci dessous. Plus bas est le nombre, moins il y a de danger de coup de soleil.

La valeur d'index publiée par le service météorologique des États-Unis (NWS) est une prévision de l'intensité UV du lendemain à midi.

Les valeurs d'index affichées par le Vantage Pro2 sont des relevés en temps réel.

## UV Index

Die Vantage Pro2 kann auch den UV-Index anzeigen, eine Intensitätsmessgröße, die ursprünglich von Environment Canada definiert wurde und seitdem von der Weltorganisation für Meteorologie übernommen wurde. Beim UV-Index wird eine Zahl zwischen 0 und 16 der aktuellen UV-Intensität zugewiesen. Die EPA (US-Umweltschutzbehörde) gliedert die Indexwerte wie in der Tabelle unten gezeigt. Je kleiner die Zahl, desto geringer die Gefahr eines Sonnenbrands. Die vom nationalen Wetterdienst der USA veröffentlichten Indexwerte sind eine Vorhersage der UV-Intensität für die Mittagszeit des Folgetags. Die von der Vantage Pro2 angezeigten Indexwerte sind Echtzeitwerte.

## Índice UV

La Vantage Pro2 también puede visualizar el índice UV, una medida de intensidad definida primero por Environment Canada y desde entonces adoptada por la Organización Meteorológica Mundial. El índice de UV asigna un número entre 0 y 16 a la intensidad de UV actual. La EPA de EE.UU. categoriza los valores del índice como se muestran en la tabla siguiente. Cuanto más bajo el número, más bajo el peligro de quemadura de sol. El valor de índice publicado por el Servicio Meteorológico Nacional de EE.UU. es un pronóstico de la intensidad de UV al mediodía del día siguiente. Los valores de índice visualizados por la Vantage Pro2 son mediciones en tiempo real.

Valeurs d'index	Catégories Exposition
0 - 2	Faible
3 - 4	Modérée
5 - 6	Forte
7 - 9	Très forte
10+	Extrême

### Évapotranspiration (ET)

L'Évapotranspiration (ET) est une mesure de la quantité de vapeur d'eau retournée à l'air dans un secteur donné.

Elle combine la quantité de vapeur d'eau retournée par l'évaporation (des surfaces humides) avec la quantité de vapeur d'eau retournée par la transpiration (transpiration stomatique des plantes) pour arriver à un total. En fait, l'ET est l'opposé des précipitations, et est exprimée dans les mêmes unités de mesure (pouces ou des millimètres).

Le Vantage Pro2 utilise la température de l'air, l'humidité relative, la vitesse moyenne du vent, et les données de rayonnement solaire pour faire une estimation de l'ET, qui est calculée d'heure en heure. Le calcul de l'ET nécessite le capteur de rayonnement solaire optionnel.

### Humidité de feuillage

L'humidité de feuillage (voir en page 2 «Capteurs en option») permet de savoir si la surface du feuillage dans la zone est mouillée ou sèche en indiquant à quel degré la surface du capteur est mouillée. Les relevés d'humidité de feuillage vont de 0 (sec) à 15. Le calcul d'humidité de feuillage requiert la station Humidité/Température du feuillage et du sol en option et est uniquement disponible pour les stations Vantage Pro2 sans fil.

Indexwerte	Exponierungskategorien
0 - 2	Niedrig
3 - 4	Mäßig
5 - 6	Hoch
7 - 9	Sehr hoch
10+	Extrem

### Evapotranspiration (ET)

Bei der Evapotranspiration (ET) handelt es sich um ein Maß für die Wasserdampfmenge, die in einem bestimmten Bereich an die Luft zurückgegeben wird. Der Wert ist die Summe der Wasserdampfmenge, die durch Verdunstung (von feuchten Oberflächen) abgegeben wird, und der Wasserdampfmenge, die durch Transpiration (Ausatmen von Feuchte über Pflanzen-Stomata) abgegeben wird. Eigentlich ist ET das Gegenteil von Niederschlag und wird in den gleichen Einheiten angegeben (Zoll, Millimeter). Die Vantage Pro2 verwendet die Lufttemperatur, relative Feuchtigkeit, durchschnittliche Windgeschwindigkeit und Sonnenstrahlendaten zur Schätzung der ET, die alle volle Stunde berechnet wird. Für ET wird der optionale Sonneneinstrahlungssensor benötigt.

### Blattnässe

Blattnässe (siehe „Weitere Sensoren“ auf Seite 2) liefert eine Angabe dazu, ob die Belaubungsoberfläche im Bereich feucht oder trocken ist, indem angegeben wird, wie feucht die Sensoroberfläche ist. Die Blattfeuchtemesswerte gehen von 0 (trocknen) bis 15. Für die Blattnässe wird eine optionale Blatt- und Bodenfeuchtigkeits-/Temperaturstation benötigt, die nur für die drahtlosen Vantage Pro2 Stationen erhältlich ist.

Valores de índice	Categorías de exposición
0 - 2	Baja
3 - 4	Moderada
5 - 6	Alta
7 - 9	Muy alta
10+	Extrema

### Evapotranspiración (ET)

La evapotranspiración (ET) es una medición de la cantidad de vapor de agua devuelta al aire en una zona dada. Combina la cantidad de vapor de agua devuelta mediante evaporación (de las superficies mojadas) con la cantidad de vapor de agua devuelta mediante transpiración (exhalación de humedad a través de los estomas de las plantas) para llegar a un total. Efectivamente, la ET es lo contrario a lluvia, y se expresa en las mismas unidades de medida (pulgadas, milímetros).

La Vantage Pro2 usa la temperatura del aire, la humedad relativa, la velocidad media del viento y los datos de radiación solar para calcular la ET, lo cual se hace una vez por hora en la hora. La ET requiere el sensor de radiación solar opcional.

### Humedad de las hojas

La humedad de las hojas (vea "Sensores opcionales" en la página 2) proporciona una indicación si la superficie del follaje en la zona está mojada o seca al indicar cuan mojada está la superficie del sensor. La lectura de la humedad de las hojas varía de 0 (seco) hasta 15. La humedad de las hojas requiere una estación opcional de humedad de las hojas y suelo/temperatura, y está disponible solamente para las estaciones Vantage Pro2 inalámbricas.

---

## Humidité du sol

L'humidité du sol, comme son nom l'indique, est une mesure de l'humidité contenue dans le sol. L'humidité du sol est mesurée sur une échelle de 0 à 200 centibars, et peut aider dans le choix du moment d'arrosage des cultures. Le capteur d'humidité du sol mesure le vide créé dans le sol par le manque d'humidité. Un relevé haut d'humidité du sol indique un sol sec; un relevé plus bas d'humidité du sol indique un sol plus mouillé. La mesure de l'humidité du sol requiert soit la station Humidité/Température du feuillage et du sol, soit la station Humidité du sol, toutes deux en option, et sont uniquement disponibles pour les stations Vantage Pro2 sans fil.

## Heure

Une horloge et un calendrier intégrés maintiennent l'heure et la date. La console s'ajuste automatiquement à l'heure d'été dans la plupart des pays d'Amérique du Nord, d'Europe et d'Australie (et permet d'être ajustée manuellement ailleurs) et aux années bissextiles.

## Bodenfeuchtigkeit

Wie der Name schon sagt, ist die Bodenfeuchtigkeit ein Maß für den Feuchtigkeitsgehalt des Bodens. Die Bodenfeuchtigkeit wird auf einer Skala von 0 bis 200 Centibar gemessen und hilft bei der Entscheidung, wann Feldfrüchte bewässert werden müssen. Der Bodenfeuchtesensor misst den Unterdruck, der durch die fehlende Feuchte im Boden verursacht wird. Ein hoher Bodenfeuchtemesswert zeigt einen trockenen Boden an; ein niedriger Bodenfeuchtemesswert einen feuchteren. Für die Bodenfeuchtigkeit wird eine optionale Blatt- und Bodenfeuchtigkeits-/Temperaturstation oder Bodenfeuchtestation benötigt, die nur für die drahtlosen Vantage Pro2 Stationen erhältlich ist.

## Zeit

Eine eingebaute Uhr mit Kalender verfolgen Zeit und Datum. Die Konsole schaltet für die meisten Teile von Nordamerika, Europa und Australien automatisch von Winter- auf Sommerzeit um (und erlaubt für andere Gebiete eine manuelle Umstellung) und berücksichtigt Schaltjahre.

## Humedad del suelo

La humedad del suelo, tal como el nombre lo indica, es una medida del contenido de humedad del suelo. La humedad del suelo se mide en una escala de 0 a 200 centibares, y puede ayudar a escoger las horas para regar las cosechas. El sensor de humedad del suelo mide el vacío creado en el suelo por la falta de humedad.

Una lectura alta de humedad indica un suelo más seco; una lectura de humedad más baja significa un suelo más mojado. La humedad del suelo requiere una estación de humedad de las hojas y suelo/temperatura opcional o una estación de humedad del suelo, y está disponible solamente para las estaciones Vantage Pro2 inalámbricas.

## Hora

Un reloj y calendario integrados llevan la cuenta del tiempo y fecha. La consola se ajusta automáticamente para el horario de verano (ahorro de luz diurna) de Norteamérica, Europa y Australia (y permite el ajuste manual en otras localidades) y para los años bisiestos.

# Annexe B : Spécifications

## Anhang B: Technische Daten

## Apéndice B: Especificaciones

Veuillez consulter les caractéristiques complètes de votre station Vantage Pro2 sur notre site internet : [www.davisnet.com](http://www.davisnet.com).

### Console

Température de fonctionnement  
-10° à +60°C (+14° à +140°F)

Température d'affichage 0° à  
+60°C (+32° à +140°F)

Température de non  
fonctionnement -20° à  
+70°C (5° à +158°F)

Consommation électrique de la  
console Sans-fil : moyenne  
0,9 mA, maximal 30 mA  
(ajoutez 80 mA pour  
l'éclairage de l'affichage,  
0,125 mA pour chaque  
station de transmission  
captée par la console) pour 4  
à 6 V CC

Câblé : 10 mA (moyenne), 15  
mA (maximal) (ajoutez 80 mA  
pour l'éclairage de l'affichage)  
pour 4 à 6 V CC

Adaptateur d'alimentation secteur  
5 V CC, 900 mA

Pile de secours  
3 piles C

Durée de vie des piles (sans alim.  
secteur) Sans-fil : jusqu'à 9  
mois ; (Câblé :  
1 mois (environ))

Connecteurs  
RJ-11

Matériau du boîtier  
plastique ABS résistant aux  
UV

Type d'affichage de la console  
Afficheur à cristaux liquides  
transflectif

Rétro-éclairage de l'affichage  
Diodes électroluminescentes

Dimensions :

Console (avec l'antenne)  
264 mm x 156 mm x 38 mm

Console (sans l'antenne)  
244 mm x 156 mm x 38 mm

Affichage  
151 mm x 86 mm

Poids (avec piles) 0,85 Kg.

Siehe komplette technische Daten  
für Ihre Vantage Pro2-Station auf  
unserer Website:  
[www.davisnet.com](http://www.davisnet.com).

### Konsole

Betriebstemperatur  
-10 bis +60 °C  
(+14 bis +140 °F)

Display-Temperatur  
0 bis +60 °C  
(+32 bis +140 °F)

Lagertemperatur-  
20 bis +70 °C (-5 bis +158 °F)

Stromabnahme der Konsole  
Drahtlos: 0,9 mA Durchschn.,  
30 mA Spitze, (plus 80 mA für  
Display-Lampen, plus 0,125  
mA für jede von der Konsole  
empfangene Senderstation)  
bei 4 bis 6 VDC  
Kabelgebunden: 10 mA  
(Durchschn.), 15 mA (Spitze)  
(+80 mA für beleuchtetes  
Display) bei 4 bis 6 VDC

Netzteil  
5 VDC, 900 mA

Notstrombatterien  
3 C-Zellen

Batterielebensdauer (ohne  
Netzstrom) Drahtlos: bis zu 9  
Monaten; (Kabelgebunden: 1  
Monat (ungefähr))

Steckverbinder  
Modular RJ-11

Gehäusematerial  
UV-beständiger ABS-  
Kunststoff

Konsolen-Display-Type  
transflective LCD

Display-Hintergrundbeleuchtung  
LEDs

Abmessungen:

Konsole (mit Antenne)  
264 mm x 156 mm x 38 mm

Konsole (ohne Antenne)  
244 mm x 156 mm x 38 mm

Display  
151 mm x 86 mm )

Gewicht (mit Batterien) 850 g

Veá las especificaciones completas  
de su estación Vantage Pro2 en  
nuestro sitio web:  
[www.davisnet.com](http://www.davisnet.com).

### Consola

Temperatura de funcionamiento  
-10° a +60°C (+14° a  
+140°F)

Temperatura de la pantalla  
0° a +60°C (+32° a +140°F)

Temperatura de no  
funcionamiento- 5° a +158°F  
(-20° a +70°C)

Consumo de corriente de la  
consola Inalámbrica: 0,9  
mA promedio, 30 mA  
máximo, (agregar 80 mA  
para luces de pantalla,  
agregar 0,125 mA por cada  
estación transmisora  
recibida por la consola) de  
4 a 6 VCC

Cableada: 10 mA  
(promedio), 15 mA (máximo)  
(+80 mA para pantalla  
iluminada) de  
4 a 6 VCC

Adaptador de corriente  
5 VCC, 900 mA

Batería de respaldo  
3 pilas C

Vida útil de la batería (sin  
corriente CA)  
Inalámbrica: hasta 9 meses;  
(Cableada: 1 mes  
(aproximadamente))

Conectores Modular RJ-11  
Material de la carcasa Plástico  
ABS resistente  
a UV

Tipo de pantalla de la consola  
LCD transflectiva

Luz de fondo de la pantalla  
LEDs

Dimensiones:

Consola (con antena) 264 mm x  
156 mm x 38 mm

Consola (sin antena)  
244 mm x 156 mm x 38 mm

Pantalla1

51 mm x 86 mm

Peso (con pilas) 0,85 kg

## Spécifications de communication sans fil

Fréquence d'émission/réception  
Modèles U.S. : 902 - 928 MHz  
Modèles internationaux : 868,0 - 868,6 MHz

Codes ID disponibles 8

Puissance de sortie  
902 - 928 MHz FHSS  
(étalement de spectre à saut de fréquence) : Basse puissance certifiée FCC, moins de 8 mW, aucune licence requise  
868,0 - 868,6 MHz : Certifié CE, moins de 8 mW, aucune licence requise

Portée

Ligne de vue  
jusqu'à 120 m (1 000 pieds)

À travers des murs  
75 à 150 m (200 à 400 pieds)

## Spécifications de l'affichage des données de la console

Données historiques  
Comporte les valeurs des dernières 24 heures sauf indications contraires ; toutes les données peuvent être supprimées et les totaux réinitialisés.

Données quotidiennes  
Comprend la première occurrence des maxima et minima de la période ; la période débute/fini à 12h00.

Données mensuelles  
La période débute/fini à 12h00 le premier jour de chaque mois.

Données annuelles  
La période débute/fini à 12h00, le 1<sup>er</sup> janvier, sauf indications contraires.

Données actuelles  
Les données actuelles s'affichent dans la colonne la plus à droite sur le graphique de la console et représentent la dernière valeur au sein de la dernière période du graphique ; les totaux peuvent être initialisés ou réinitialisés.

Intervalle de temps du graphique  
1 min., 10 min., 15 min., 1 heure, 1 jour, 1 mois, 1 année (paramétrable par l'utilisateur, disponible selon la variable sélectionnée).

Période du graphique  
24 intervalles + intervalle actuel (voir Intervalles du graphique afin de fixer la période).

## Technische Daten der Drahtloskommunikation

Sende-/EmpfangsfrequenzUS-  
Modelle: 902 - 928 MHz  
Alle anderen Modelle:  
868,0 - 868,6 MHz

Verfügbare ID-Codes 8

Leistungsabgabe  
902 - 928 MHz FHSS:  
FCC-zertifiziert „Low Power“, weniger als 8 mW, keine Lizenz erforderlich  
868,0 - 868,6 MHz: CE-zertifiziert, weniger als 8 mW, keine Lizenz erforderlich

Übertragungsbereich  
Sichtlinie  
bis zu 120 m (1000 Fuß)

Durch Wände  
75 bis 150 m (200 bis 400 Fuß)

## Technische Daten des Konsolendaten-Display

Historische Daten  
Umfasst die letzten 24 Werte, sofern nicht anders vermerkt; alle können gelöscht und alle Gesamtwerte können zurückgesetzt werden.

Tagesdaten  
Umfasst die früheste Zeit für das Auftreten eines Höchst- und Tiefstwertes; Periode beginnt/endet um 12:00 h mittags.

Monatsdaten  
Periode beginnt/endet um 12:00 h mittags des jedes Monatsersten.

Jahresdaten  
Periode beginnt/endet um 12:00 h mittags am 1. Januar, sofern nicht anders vermerkt.

Aktuelle Daten  
Aktuelle Daten werden in der Spalte ganz recht in der Konsolengrafik angezeigt und stellen die neuesten Werte innerhalb der letzten Periode der Grafik dar; Gesamtwerte können eingestellt und zurückgesetzt werden.

Zeitintervall der Grafik  
1 Min., 10 Min., 15 Min., 1 Std., 1 Tag, 1 Monat, 1 Jahr (vom Benutzer auswählbar, Verfügbarkeit abhängig von ausgewählter Variablen).

Zeitspanne der Grafik  
24 Intervalle + aktueller Intervall (siehe Grafikintervalle zum Bestimmen der Zeitspanne).

## Especificaciones de la comunicación inalámbrica

Frecuencia de transmisión/recepción  
Modelos EE.UU.:  
902 - 928 MHz  
Modelos extranjeros:  
868,0 - 868,6 MHz

Códigos de identificación disponibles 8

Potencia de salida  
902 - 928 MHz FHSS: Baja potencia certificada por FCC, menos de 8 mW, no requiere licencia 868,0 - 868,6 MHz: Certificada CE, menos de 8 mW, no requiere licencia

Alcance  
Línea visual hasta  
300 m (1000 pies)

A través de paredes  
75 a 150 m (200 a 400 pies)

**Especificaciones de la pantalla de datos**

Datos históricos Incluye los últimos 24 valores listados salvo indicación contraria; todos pueden borrarse y todos los totales pueden ponerse a cero.

Datos diarios Incluye la hora más temprana de ocurrencia de las máximas y mínimas, el periodo comienza/finaliza a las 12:00 a.m.

Datos mensuales  
El periodo comienza/termina a las 12:00 a.m. el primero de cada mes.

Datos anuales  
El periodo comienza/termina a las 12:00 a.m. el día 1 de enero salvo indicación contraria.

Datos actuales  
Estos datos aparecen en la columna de más a la derecha en el gráfico de la consola y representan el valor más reciente dentro del último periodo del gráfico; los totales pueden ponerse a cero.

Intervalos de tiempo del gráfico  
1 min., 10 min., 15 min., 1 hora, 1 día, 1 mes, 1 año (seleccionable por el usuario, la disponibilidad depende de la variable seleccionada).

Intervalo de tiempo del gráfico  
24 intervalos + Intervalo actual (refiérase a Intervalos del gráfico para determinar el intervalo de tiempo).

<p>Intervalle variable du graphique (échelle verticale) Automatique (varie selon la plage des données) ; les valeurs minimales et maximales sont affichées sur un message défilant.</p> <p>Indication d'alarme L'alarme retentit pendant 2 minutes (la durée d'alarme est 2 minutes) lors d'un fonctionnement sur piles. Le message d'alarme s'affiche en message déroulant tant qu'un seuil n'est pas atteint ou dépassé. Les alarmes peuvent être rendues muettes en appuyant sur DONE, ceci n'efface pas l'alarme.</p> <p>Intervalle de rafraîchissement Dépend du capteur - voir caractéristiques du capteur. Dépend aussi du code ID du transmetteur - 1 = le plus court, 8 = le plus long.</p> <p>Prévisions : Variables utilisées Pression et tendance atmosphérique, vitesse du vent et direction, précipitations, température, humidité, latitude et longitude, date.</p> <p>Intervalle de rafraîchissement 1 heure</p> <p>Format d'affichage Icônes en haut et au centre de l'affichage ; message détaillé sur une bande déroulante dans la partie inférieure.</p> <p>Variables de prévision État du ciel, précipitation, variations de température, variations de direction et de vitesse du vent.</p>	<p>Variablenspanne der Grafik (vertikale Skala) Automatisch (je nach Datenbereich); Höchst- und Tiefstwerte im Bereich werden in der Laufschrift angezeigt.</p> <p>Alarmanzeige Alarm ertönt 2 Minuten lang (Zeitalarm ist 2 Minuten lang) bei Batteriebetrieb. Alarmmeldung wird in der Laufschrift angezeigt, solange Schwellenwert erreicht ist oder überschritten wird. Alarme können stummgeschaltet, aber nicht gelöscht werden, indem Sie die Taste DONE drücken.</p> <p>Aktualisierungsintervall Je nach Sensor unterschiedliche - siehe technische Daten zum jeweiligen Sensor. Ist auch unterschiedlich je nach Sender-ID-Code - 1 = am kürzesten, 8 = am längsten.</p> <p>Wettervorhersage: Verwendete Variablen Barometrischer Messwert und Trend, Windgeschwindigkeit und -richtung, Niederschlag, Temperatur, Luftfeuchtigkeit, Breiten- und Längengrad und Jahreszeit.</p> <p>Aktualisierungsintervall 1 Stunde</p> <p>Display-Format Symbole oben in der Mitte des Displays, detaillierte Meldung in Laufschrift unten.</p> <p>Vorhergesagte Variablen Bewölkungsgrad und Änderungen hinsichtlich Niederschlag, Temperatur, Windrichtung und Windgeschwindigkeit.</p>	<p>Espacio variable del gráfico (escala vertical) Automático (varía dependiendo de la amplitud de los datos); el valor máximo y mínimo dentro del margen aparecen en el teletipo.</p> <p>Indicación de alarma Las alarmas suenan durante 2 minutos (la duración de la alarma es de 2 minutos) si está funcionando alimentada por pilas. El mensaje de alarma aparece en el teletipo siempre que se alcance o sobrepase el umbral. Al pulsar DONE se puede silenciar las alarmas, pero no borrarlas.</p> <p>Intervalo de actualización Varía con el sensor - refiérase a las especificaciones de cada sensor. También varía con el código de ID del transmisor - 1 = el más corto, 8 = el más largo.</p> <p>Pronóstico meteorológico: Variables utilizadas Lectura y tendencia barométrica, velocidad y dirección del viento, intensidad de lluvia, temperatura, humedad, latitud y longitud, época del año.</p> <p>Intervalo de actualización 1 hora</p> <p>Formato de la pantalla Iconos en la parte central superior de la pantalla, mensajes en detalle en el teletipo en la parte inferior.</p> <p>Variables pronosticadas Condición del cielo, precipitación, cambios de temperatura, dirección y velocidad del viento.</p>
---	---	--



# Spécifications des données météorologiques / Wetterdaten Technische Daten / Especificaciones de los datos meteorológicos

Note: Ces caractéristiques comprennent des senseurs en option et ceux-ci peuvent ne pas faire partie de votre VantagePro2.  
 Hinweis: Diese technischen Daten enthalten auch optionale Sensoren, die ggf. nicht in Ihrer Vantage Pro2 eingebaut sind.  
 Nota: Estas especificaciones incluyen sensores opcionales que a lo mejor no están instalados en su Vantage Pro2.

Variable	Capteur requis	Définition	Portée	Précision nominale (+/-)
Pression atmosphérique <sup>*</sup>	Inclus dans la console	0,1 mmHg; 0,01" Hg; 0,1 hPa; 0,1 mb	660 à 810 mm Hg; 26" à 32" Hg; 880 à 1380 hPa; 880 à 1080 mb <sup>**</sup>	0,8 mm Hg; 0,03" Hg; 1,0 hPa; 1,0 mb
Tendance de pression atmosphérique (3 heures)		Taux de variations Rapide : $\geq 1,5$ mm Hg; 0,06" Hg; 2 hPa; 2 mb Lent : 0,5 mm Hg; $\geq 0,02$ " Hg; 0,7 hPa; 0,7 mb	Flèche à 5 positions Élévation rapide Élévation lente Stable Descente lente Descente rapide	
Évapotranspiration (ET)	Station intégrée ou Station température/humidité et Capteur de rayonnement solaire	0,25 mm; 0,01"	Quotidien: 999,9 mm; 99,99" et annuel: 1.999,9 mm; 199,99"	supérieure de 5% ou 0,25 mm (0,01")
Humidité intérieure	Inclus dans la console	1%	10 - 90%	5% HR
Humidité extérieure	Station intégrée ou Station température/humidité	1%	0 à 100%	3% HR; 4% au dessus de 90%
Humidité supplémentaire	Station intégrée ou Station température/humidité	1%	0 à 100%	3% HR; 4% au dessus de 90%
Point de rosée (général)	Station intégrée ou Station température/humidité	1°C; 1°F	-76° - +54°C; -105° - +130°F	1,5°C; 3°F
Capteur d'humidité de feuillage	Station feuillage et sol	1	0 - 15	0,5
Humidité du sol	Station feuillage et sol ou Station d'humidité de sol	1 cb	0 - 200 cb	
Précipitations quotidiennes et fortes	Collecteur de pluie	0,25 mm; 0,01"	à 999,9 mm; 99,99"	supérieure à 4% ou 1 tip,
Précipitations mensuelle et annuelle		0,25 mm (1 mm pour des totaux supérieurs à 2000 mm); 0,01"	à 19.999 mm; 199,99"	supérieure à 4% ou 1 tip
Pluviométrie		0,25 mm; 0,01"	à 1999,9 mm/h; 100"/h	supérieure à 5% ou 1 mm/h (0,04"/h)
Rayonnement solaire	Capteur solaire	1 W/m <sup>2</sup>	0 à 1800 W/m <sup>2</sup>	5% de la déviation maximale
Température intérieure	Inclus dans la console	0,1°C; 0,1°F	0 - +60°C; +32° - +140°F	0,5°C; 1°F
Température extérieure <sup>***</sup>	Station intégrée, Station température ou Station température/humidité	0,1°C; 0,1°F	-40° - +65°C; -40° - +150°F	0,5°C; 1°F
Température supplémentaire	Station intégrée, Station température, Station température/humidité, Station feuillage et sol ou Station sol	1°C; 1°F	-40° - +65°C; -40° - +150°F	0,5°C (1°F)
Indice de chaleur	Station intégrée ou Station température/humidité	1°C; 1°F	-40° - +57°C; -40° - +135°F	1,5°C (3°F)
Température ressentie	Station intégrée et Rayonnement solaire	1°C; 1°F	-68° - +64°C; -90° - +135°F	2°C (4°F)
Heure	Inclus dans la console	1 min.	24 heures	8 s/mois
Date		1 jour	mois/jour	8 s/mois
Indice UV	Rayonnement UV	0,1 d'indice	0 à 16	5% de la déviation maximale
Dose UV		0,1 MED < 20, 1 MED > 20	0 à 199 MED	5%
Direction du vent	Anémomètre	1°	0 à 360°	7°
Rose des vents		22,5°	16 points sur la rose	0,3 points sur la rose
Vitesse du vent (grandes coupelles)		0,5 m/s; 1 km/h; 1 mph; 1 kt	3 à 241 km/h, 1 à 68 m/s, 2 à 150 mph, 2 à 130 kts.	supérieure à 1 m/s; 3 km/h 2 mph/kts ou 5%
Vitesse du vent (petites coupelles)		0,5 m/s; 1 km/h; 1 mph; 1 kt	3 à 175 mph; 3 à 150 kts 1,5 à 79 m/s 5 à 282 km/h	supérieure à 1 m/s; 5 km/h 3 mph/kts ou 5%
Refroidissement éolien	Station intégrée	1°C; 1°F	-84° - +64°C; -120° - +130°F	1°C; 2°F

<sup>\*</sup> La lecture de la pression atmosphérique est normalisée au niveau de la mer. Altitude : -460 à + 3 810 m; -1 500 pieds à + 12 500 pieds. Note : Lors de l'utilisation en tant qu'altimètre, l'écran de la console limite l'affichage des altitudes négatives à -999 pieds.

<sup>\*\*</sup> Voici la valeur réduite après normalisation au niveau de la mer.

<sup>\*\*\*</sup> La précision de la température extérieure est basée sur le capteur de température lui-même et non pas sur l'ensemble formé par le capteur et l'écran passif. Le rayonnement solaire induit une erreur sur l'écran standard : +2°C (+4°F) à midi au soleil; pour un écran anti-rayonnement ventilé : +0,3°C (+0,6°F) à midi au soleil (isolation = 1040 W/m<sup>2</sup>, vitesse moyenne du vent  $\leq$  1 m/s (2 mph), référence : RM Young modèle 43408 écran anti-rayonnement ventilé).

Variable	Erforderliche Sensoren	Auflösung	Übertragungsbereich	Nenngenauigkeit (±)
Barometrischer Druck*	In der Konsole enthalten	0,01 Zoll Hg, 0,1 mm Hg, 0,1 hPa, 0,1 mb	26 bis 32 Zoll Hg; 660 bis 810 mm Hg; 880 bis 1080 hPa; 880 bis 1080 mb	0,03 Zoll Hg; 0,8 mm Hg, 0,1 hPa, 1,0 mb
Luftdrucktrendteil (3 Stunden)		Änderungsraten Schnell: ≥ 0,06 Zoll Hg, 1,5 mm Hg; 2 hPa; 2 mb Langsam: ≥ 0,02 Zoll Hg; 0,5 mm Hg; 0,7 hPa; 0,7 mb	5 Pfeilpositionen: Schnell ansteigend Langsam ansteigend Konstant Langsam fallend Schnell fallend	
Evapotranspiration (ET)	Integrierte Sensoreinheit oder Temperatur-/Luftfeuchtigkeitsstation und Sonneneinstrahlungssensor	0,25 mm; 0,01 Zoll	Tag: 999,9 mm; 99,99 Zoll; Monat und Jahr: 1.999,9 mm; 199,99 Zoll	mehr als 5 % oder 0,25 mm; 0,01 Zoll
Innenluftfeuchtigkeit	In der Konsole enthalten	1 %	10 - 90 %	5 % RL
Außenluftfeuchtigkeit	Integrierte Sensoreinheit oder Temperatur-/Luftfeuchtigkeitsstation	1 %	0 bis 100 %	3 % RL; 4 % über 90 %
Zusätzliche Luftfeuchtigkeit	Integrierte Sensoreinheit oder Temperatur-/Luftfeuchtigkeitsstation	1 %	0 bis 100 %	3 % RL; 4 % über 90 %
Taupunkt (insgesamt)	Integrierte Sensoreinheit oder Temperatur-/Luftfeuchtigkeitsstation	1°F; 1°C	-105° - +130°F; -76° - +54°C	3°F; 1,5°C
Blatfeuchte	Blatt- und Bodenfeuchtestation	1	0 - 15	0,5
Bodenfeuchte	Blatt- und Bodenfeuchtestation oder Bodenfeuchtestation	1 cb	0 - 200 cb	
Tages- und Stummniederschlag	Niederschlagsmesser	0,25 mm; 0,01 Zoll	bis 999,9 mm; 99,99 Zoll	mehr als 4 % oder 1 Entleerung
Monats und Jahresniederschlag		0,25 mm; 0,01 Zoll (1 mm insgesamt über 2000 mm)	bis 19.999 mm; 199,99 Zoll	mehr als 4 % oder 1 Entleerung
Niederschlagsrate		0,25 mm; 0,01 Zoll	bis 1999,9 mm/h; 100 Zoll/h	mehr als 5 % oder 1 mm/h; 0,04 Zoll/h
Sonneneinstrahlung	Sonneneinstrahlungssensor	1 W/m <sup>2</sup>	0 bis 1800 W/m <sup>2</sup>	5 % des max. Anzeigewerts
Innentemperatur	In der Konsole enthalten	0,1°F; 0,1°C	+32° - +140°F; 0 - +60°C	1°F; 0,5°C
Außentemperatur**	Integrierte Sensoreinheit, Temperaturstation oder Temperatur-/Luftfeuchtigkeitsstation	0,1°F; 0,1°C	-40° - +150°F; -40° - +65°C	1°F; 0,5°C
Zusatztemperatur	Integrierte Sensoreinheit, Temperaturstation, Temperatur-/Luftfeuchtigkeitsstation, Blatt-/Bodenfeuchtestation oder Bodenfeuchtestation	1°F; 1°C	-40° - +150°F; -40° - +65°C	1°F; (0,5°C)
Hitzeindex	Integrierte Sensoreinheit oder Temperatur-/Luftfeuchtigkeitsstation	1°F; 1°C	-40° - +135°F; -40° - +57°C	3°F; (1,5°C)
THSW	Integrierte Sensoreinheit und Sonneneinstrahlung	1°F; 1°C	-90° - +135°F; -68° - +64°C	4°F; (2°C)
Zeit	In der Konsole enthalten	1 min	24 Stunden	8 Sek./Monat
Datum		1 Tag	Monat/Tag	8 Sek./Monat
UV-Index	UV-Strahlung	0,1 Index	0 bis 16	5 % des max. Anzeigewerts
UV-Dosis		0,1 MED < 20, 1 MED > 20	0 bis 199 MEDs	5 %
Windrichtung	Anemometer	1°	0 bis 360°	7°
Kompassrose		22,5°	16 Kompasspunkte	0,3 Kompasspunkte
Windgeschwindigkeit (große Schalen)		1 mph; 1 kt; 0,5 m/s; 1 km/h	2 bis 150 mph; 2 bis 130 kts 3 bis 241 km/h, 1 bis 88 m/s	größer als 2 mph/kts; 1 m/s; 3 km/h oder 5 %
Windgeschwindigkeit (kleine Schalen)		1 mph; 1 kt; 0,5 m/s; 1 km/h	3 bis 175 mph; 3 bis 150 kts; 1,5 bis 79 m/s; 5 bis 282 km/h	größer als 3 mph; 3 kts; 1 m/s; 5 km/h oder 5 %
Windchill	Integrierte Sensoreinheit	1°F; 1°C	-120° bis +130°F -84° bis +54°C	2°F; 1°C

\* Luftdruckmesswerte sind standardisiert auf Meeresspiegel. Höhenbereich: -460 bis +3.810 m; -1500 bis +12.500 Fuß. Hinweis: Der Konsolenbildschirm schränkt die Anzeige von niedrigen Höhenangaben auf -999 Fuß (-306 m) ein, wenn Höhenangaben in Fuß gemacht werden.

\*\* Das ist der verringerte Wert nach Standardisierung auf Meeresspiegel.

\*\* Die Genauigkeit der Außentemperatur basiert auf den Temperatursensor selbst und nicht auf den Sensor samt passivem Schutzgehäuse. Der durch die Sonneneinstrahlung verursachte Fehler für den standardisierten Strahlenschutzschild: +4°F (2°C) bei Sonnenhöchststand, für Strahlenschutzschilde mit aktiver Belüftung: +0,6°F (0,3°C) bei Sonnenhöchststand (Isolation = 1040 W/m<sup>2</sup>, durchschn. Windgeschwindigkeit ≤ 2 mph (1 m/s), Bezug: RM Young Modell 43408 Strahlenschutzschild mit aktiver Belüftung).

Variable	Sensores necesarios	Resolución	Rango	Precisión nominal (+/-)
Presión atmosférica*	Incluida en la consola	0,01" Hg; 0,1 mm; 0,1 hPa; 0,1 mb	26" a 32" Hg; 660 a 810 mm; 880 a 1080 hPa; 880 a 1080 mb*	0,03" Hg; 0,8 mm Hg; 1,0 hPa; 1,0 mb
Tendencia barométrica (3 horas)		Velocidad de variación Rápidamente: $\geq 0,6"$ H; 1,5 mm Hg; 2 hPa; 2 mb Lentamente: $\geq 0,2"$ H; 0,5 mm Hg; 0,7 hPa; 0,7 mb	5 posiciones de la flecha: Subiendo rápidamente Subiendo lentamente Estable Bajando lentamente Bajando rápidamente	
Evapotranspiración (ET)	ISS o sensor de radiación solar y estación de temp./humedad	0,01"; 0,25 mm	Diariamente: 99,99"; 999,9 mm; Mensual y anualmente: 199,99"; 1999,9 mm	mayor que 5% ó 0,01"; 0,25 mm
Humedad interior	Incluida en la consola	1%	10 - 90%	5% HR
Humedad exterior	ISS o estación de temp./humedad	1%	0 a 100%	3% HR; 4% sobre 90%
Humedad adicional	ISS o estación de temp./humedad	1%	0 a 100%	3% HR; 4% sobre 90%
Punto de rocío (total)	ISS o estación de temp./humedad	1°F; 1°C	-105° - +130°F; -76° - +54°C	3°F; 1,5°C
Humedad de las hojas	Estación de hojas y suelo	1	0 - 15	0,5
Humedad del suelo	Estación de hojas y suelo o estación de humedad del suelo	1 cb	0 - 200 cb	
Lluvia acumulada diaria y de tormenta	Intensidad de lluvia	0,01"; 0,25mm	a 99,99"; 999,9 mm	mayor que 4% ó 1 vuelco,
Lluvia acumulada mensual y anual:		0,01"; 0,25mm (1mm en totales sobre 2000 mm)	a 199,99"; 19,999 mm	mayor que 4% ó 1 vuelco
Pluviometría		0,01"; 0,25 mm	a 100"/hr; 1999,9 mm/hr	mayor que 5% ó 0,04"/hr; 1 mm/hr
Radiación solar	Sensor de radiación solar	1 W/m <sup>2</sup>	0 a 1800 W/m <sup>2</sup>	5% de la escala completa
Temperatura interior	Incluida en la consola	0,1°F; 0,1°C	+32° - +140°F; 0 - +60°C	1°F; 0,5°C
Temperatura exterior***	ISS, estación de temp. o estación de temp./humedad	0,1°F; 0,1°C	-40° - +150°F; -40° - +65°C	1°F; 0,5°C
Temperatura adicional	ISS, estación de temp., estación de temp./hum., estación de hojas/suelo o estación de suelo	1°F; 1°C	-40° - +150°F; -40° - +65°C	1°F (0,5°C)
Índice de calor	ISS o estación de temp./humedad	1°F; 1°C	-40° - +135°F; -40° - +57°C	3°F (1,5°C)
THSW	ISS y radiación solar	1°F; 1°C	-90° - +135°F; -68° - +64°C	4°F (2°C)
Hora	Incluida en la consola	1 min	24 horas	8 s/mon
Fecha		1 día	mes/día	8 s/mon
Índice UV	Radiación UV	Índice 0.1	0 a 16	5% de la escala completa
Dosis de UV		0,1 MED < 20, 1 MED > 20	0 a 199 MEDs	5%
Dirección del viento	Anemómetro	1°	0 a 360°	7°
Compás (rosa de los vientos)		22,5°	16 puntos de compás	03 punto de compás
Velocidad del viento (cazoletas grandes)		1 mph; 1 kt; 0,5 m/s; 1 km/h	2 a 150 mph; 2 a 130 kts 3 a 241 km/h, 1 a 68 m/s	mayor que 2 mph/kts; 1 m/s; 3 km/h ó 5%
Velocidad del viento (cazoletas pequeñas)	1 mph; 1 kt; 0,5 m/s; 1 km/h	3 a 175 mph; 3 a 150 kts 1,5 a 79 m/s 5 a 282 km/h	mayor que 3 mph/kts; 1 m/s; 5km/h ó 5%	
Factor de enfriamiento por el viento	ISS	1°F; 1°C	-120° to +130°F -84° to +54°C	2°F; 1°C

\*Las lecturas de presión atmosférica están reducidas a nivel del mar. Rango de altitud: -1500' a +12,500'; -460 a + 3810 m. Nota: La pantalla de la consola limita la visualización de la altitud más baja a -9990' cuando se usan pies como unidad de altitud.

\*\*Este es el valor reducido después de la normalización a nivel del mar.

\*\*\*La precisión de la temperatura exterior está basada en el propio sensor de temperatura y no en el sensor y la protección pasiva juntos. El EI error inducido por la radiación solar para el protector solar estándar: +4°F (2°C) al mediodía solar; para escudo contra radiación con succión por ventilador: +0,6°F (0,3°C) al mediodía solar (insolación = 1040 W/m<sup>2</sup>, velocidad media del viento  $\leq$  2 mph (1 m/s), referencia: Protector solar con autoaspiración RM Young Modelo 43408).

# Annexe C: Configuration du répéteur sans fil

## Anhang C: Konfiguration des Funk-Repeater

### Apéndice C: Configuración del repetidor inalámbrico

#### Configuration du répéteur sans fil

Un répéteur sans fil Vantage Pro2 (n° 7626 ou 7627) ou un répéteur sans fil longue portée (n° 7653 ou 7654) augmente la portée de signal ou améliore la qualité de la transmission entre une station et une console. Un répéteur reçoit des informations émises depuis une station Vantage Pro2 et les retransmet à une console.

Selon la distance de transmission, il peut être utilisé un ou plusieurs répéteurs pour recueillir et retransmettre les données météo.

Toutes les consoles qui communiquent avec des répéteurs doivent être configurées sur les bons ID émetteur et ID répéteur avant que la console ne puisse correctement recevoir les données des stations.

Note: Toutes les consoles ne sont pas compatibles avec les répéteurs. Si votre console à un firmware datant d'avant mai 2005, elle n'a pas la possibilité de communiquer avec des répéteurs sans fil Vantage Pro2. Pour vérifier le firmware de votre console, pressez simultanément les touches DONE et flèche haut (+). La date de révision du firmware s'affichera dans la bande déroulante de la console. Si la version du firmware de la console est plus ancienne que mai 2005, un module de mise à jour Vantage Pro2 peut être utilisé pour mettre à jour la console. Contactez le support technique afin de vous procurer un module de mise à jour pour votre console. Voir « Contacter le support technique Davis » à la page 53 pour plus de détails.

Pour configurer l'ID répéteur sur votre console:

1. Appuyer sur DONE et sur la flèche bas (-) pour entrer dans le Mode Configuration.

Ein Vantage Pro2 Funk-Repeater (Nr. 7626, Nr. 7627) oder Funk-Repeater für große Reichweite (Nr. 7653, Nr. 7654) erhöhen die Übertragungsabstände oder verbessern die Übertragungsqualität zwischen einer Station und einer Konsole.

Ein Repeater erhält Daten, die von einer Vantage Pro2 Station gesendet werden, und überträgt sie an eine Konsole. Je nach Übertragungsdistanz können ein oder mehrere Repeater verwendet werden, um Wetterdaten zu sammeln und weiter zu leiten.

Alle Konsolen, die mit Repeatern kommunizieren, müssen mit der Sender-ID und Repeater-ID eingerichtet werden, bevor die Konsole die Stationsinformationen richtig empfangen kann.

Hinweis: Nicht alle Konsolen können mit Repeatern arbeiten. Wenn Ihre Konsole eine Firmware mit einem Datum vor Mai 2005 hat, kann sie keine Vantage Pro2 Funk-Repeater empfangen. Um die Firmware Ihrer Konsole zu erfahren, drücken Sie die Taste DONE und die Aufwärtspfeiltaste (+). Das Firmware-Versionsdatum erscheint in der Laufbandanzeige der Konsole. Wenn die Firmware-Version der Konsole älter als Mai 2005 ist, kann ein Vantage Pro2 Updater zur Aktualisierung der Konsole verwendet werden. Wenden Sie sich an die technische Unterstützung, um einen Updater für Ihre Konsole zu erwerben. Siehe „Kontakttaufnahme mit der technischen Unterstützung von Davis“ auf Seite 53 für weitere Informationen.

So stellen Sie die Repeater-ID auf der Konsole ein:

1. Rufen Sie die Betriebsart „Setup“ (Einrichten) auf, indem Sie die Taste DONE und dann die Abwärtspfeiltaste (-) drücken.

Un repetidor inalámbrico Vantage Pro2 (#7626, #7627) o repetidor inalámbrico de largo alcance (#7653, #7654) aumenta las distancias de transmisión o mejora la calidad de la transmisión entre una estación y una consola. Un repetidor recibe la información transmitida desde una estación Vantage Pro2 y la retransmite a una consola. Dependiendo de la distancia de transmisión, se puede usar un repetidor o varios para recopilar y retransmitir datos meteorológicos.

Todas las consolas que se comunican con los repetidores deben estar configuradas con la identificación (ID) del transmisor y del repetidor correcta antes de que puedan recibir correctamente la información de la estación.

Nota: No todas las consolas tienen la capacidad de aceptar un repetidor. Si su consola tiene firmware fechado antes de mayo del 2005, no tiene capacidad para recibir los repetidores inalámbricos Vantage Pro2. Para averiguar el firmware de la consola, pulse el botón DONE y la flecha arriba (+). La fecha de revisión del firmware aparece en la sección de teletipo de la consola. Si la versión es anterior a mayo del 2005, se puede usar un actualizador Vantage Pro2 para actualizar la consola. Comuníquese con el departamento de Asistencia técnica para la adquisición de un actualizador para su consola. Para ampliar la información, vea "Cómo contactarse con Asistencia Técnica de Davis", en la página 53.

Para establecer la ID del repetidor en la consola:

1. Pulse DONE y la flecha abajo (-) para ingresar a la modalidad Setup (Configuración).

2. Si le Mode Configuration à déjà été complété auparavant, appuyer sur la touche DONE pour afficher l'écran 2: Configuration des ID émetteurs.

Voir «Écran 2 : Configuration des IDs émetteurs - Sans fil uniquement» en page 10 pour plus d'information sur la configuration des IDs émetteurs.

---

Nota: La manière d'accéder à l'information de l'ID du répéteur dépend de la version du firmware de la console. Si le firmware date de mai 2005, on accède à l'ID répéteur en pressant WIND. Si le firmware date d'octobre 2005, on accède à l'ID répéteur en pressant 2ND et WIND. Suivez les instructions ci-dessous selon le firmware de votre console

3. Pour les consoles avec un firmware de mai 2005, appuyez sur la touche WIND pour activer la fonction répéteur et pour sélection un ID répéteur. Si vous pressez la touche WIND, la console se mettra à recevoir le signal depuis un répéteur et non plus depuis une station. Le premier ID répéteur affiché est répéteur A. Pour les consoles avec un firmware date de novembre 2005, appuyez sur la touche 2ND puis sur la touche WIND pour entrer dans le mode configuration des répéteurs et pour sélectionner un ID répéteur. En appuyant 2ND et WIND, la console se mettra à recevoir le signal depuis un répéteur et non plus de puis une station. Une fois que la console est dans le mode de configuration des répéteurs, les appuis suivants sur la touche WIND font dérouler la liste de tous les ID répéteurs.
4. Appuyez sur WIND plusieurs fois pour parcourir les 8 ID possibles ou pour enlever l'ID répéteur dans le coin droit. Quand aucun ID répéteur n'est montré, la console est configurée pour recevoir directement depuis une station et non pas d'un répéteur.

2. Wenn der Einstellmodus bereits vorher abgeschlossen wurde, drücken Sie die Taste DONE, um den Bildschirm 2: „Konfigurieren von Transmitter-IDs“ aufzurufen. Siehe „Bildschirm 2: Konfigurieren der Sender-IDs (nur drahtlose Geräte)“ auf Seite 10 zu weiteren Informationen zum Konfigurieren der Sender-IDs.

---

Hinweis: Die Art, wie auf die Repeater-ID-Informationen zugegriffen wird, hängt von der auf der Konsole vorhandenen Firmware-Version ab. Wenn die Firmware das Datum Mai 2005 hat, wird die Repeater-ID durch Drücken der Taste WIND aufgerufen. Wenn die Firmware das Datum Oktober 2005 hat, wird die Repeater-ID durch Drücken der Tasten 2ND und WIND aufgerufen. Befolgen Sie die nachfolgenden Anweisungen je nach Firmware Ihrer Konsole

3. Bei Konsolen mit Firmware von Mai 2005 drücken Sie die Taste WIND, um die Repeater-Funktion einzuschalten und eine Repeater-ID zu wählen. Indem Sie die Taste WIND drücken, stellen Sie die Konsole so ein, dass sie das Signal von einem Repeater und nicht direkt von einer Station empfängt. Die erste angezeigte Repeater-ID ist Repeater A. Für Konsolen mit Firmware ab November 2005 drücken Sie die Tasten 2ND und dann WIND, um den Repeater-Einstellmodus zu öffnen. Wählen Sie dann eine Repeater-ID. Indem Sie die Tasten 2ND und WIND drücken, stellen Sie die Konsole so ein, dass sie das Signal von einem Repeater und nicht direkt von einer Station empfängt. Sobald die Konsole auf Repeater-Einstellmodus eingestellt ist, schaltet ein wiederholtes Drücken der Taste WIND durch alle Repeater-IDs.
4. Drücken Sie die Taste WIND wiederholt, um durch alle möglichen acht Repeater-IDs zu schalten oder die Repeater-ID in der rechten Ecke zu löschen. Wenn keine Repeater-ID angezeigt wird, ist die Konsole so konfiguriert, dass sie direkt die Station und keinen Repeater abbört.

2. Si la modalidad Setup fue realizada previamente, pulse DONE para visualizar la Pantalla 2: Configuring Transmitter IDs. (Configuración de las ID de transmisores). Vea la "Pantalla 2: Configuración de las ID de transmisores - Inalámbricos solamente" en la página 10 para más información sobre la configuración de las identificaciones de los transmisores.

---

Nota: La manera en que se tiene acceso a la información sobre la ID del repetidor depende de la versión de firmware disponible en la consola. Si el firmware está fechado mayo del 2005, se tiene acceso a la ID del repetidor pulsando el botón WIND. Si el firmware está fechado octubre del 2005, se tiene acceso a la ID del repetidor pulsando los botones 2ND y WIND. Siga las instrucciones que se dan más abajo basado en el firmware de su consola.

3. Para consolas con firmware de mayo del 2005, pulse WIND para activar la función de repetidor y para seleccionar una ID de repetidor. Al pulsar WIND se configura la consola para recibir la señal de un repetidor en vez de directamente de una estación. La primera ID visualizada es el repetidor A. Para consolas con firmware de noviembre del 2005 o posterior, pulse 2ND y después WIND para ingresar a la modalidad Repeater Setup (Configuración del repetidor) y para seleccionar una ID de repetidor. Al pulsar 2ND y WIND se configura la consola para recibir la señal de un repetidor en vez de directamente de una estación. Una vez que la consola está en modalidad Repeater Setup, siga pulsando WIND para continuar desplazándose por todas las ID de repetidores.
4. Pulse WIND repetidamente para desplazarse por las ocho ID de repetidores posibles o para borrar la ID de repetidor en la esquina superior derecha. Cuando no se exhibe ninguna ID de repetidor, la consola está configurada para escuchar directamente a la estación y no al repetidor.

ON

(ISS) REPEATER

A

Dans l'exemple ci-dessus, la console est paramétrée pour recevoir les données d'une station ISS sur l'ID émetteur 1 par le répéteur A.

5. Pour chaque station utilisant un répéteur, sélectionnez la station, activez la fonction répéteur et choisissez le bon ID répéteur.
6. Appuyez sur la touche DONE pour continuer vers les autres écrans du mode configuration, ou maintenez appuyée la touche DONE pour retourner dans le mode conditions météo actuelles.

Note: Dans les consoles avec une version de firmware antérieure à octobre 2005, le seul moyen de sortir du mode de configuration des répéteurs et d'appuyer sur la touche DONE pour aller à l'écran de configuration suivant.

### Vérification de la configuration

Pour vérifier que vous avez correctement configuré votre console pour recevoir les données d'un répéteur dans le mode conditions météo actuelles, regardez les informations de l'émission affichées en bas de l'écran de la console.

Si l'ID émetteur actuellement sélectionné s'affiche et qu'un «X» clignote dans le coin en bas à droite de la bande déroulante, alors le répéteur a bien été trouvé et est bien reçu par la console.

Les informations du répéteur s'affichent également en bas des écrans de diagnostic de la console.

Im obigen Beispiel ist die Konsole so eingestellt, dass sie eine ISS-Station auf Sender 1 von Repeater A empfängt.

5. Für jede Station, die einen Repeater verwendet, müssen Sie die Station wählen, die Repeater-Funktion einschalten und die richtige Repeater-ID auswählen.
6. Drücken Sie die Taste DONE, um die weiteren Bildschirme im Einstellmodus aufzurufen, oder halten Sie die Taste DONE gedrückt, um zur Betriebsart „Current Weather“ (Aktuelles Wetter) zurückzukehren.

Hinweis: Bei Konsolen Firmware-Version Oktober 2005 können Sie den Repeater-Einstellmodus nur durch Drücken der Taste DONE verlassen, um zum nächsten Einstellbildschirm zu springen.

### Überprüfen der Einstellung

Um zu kontrollieren, ob Sie die Konsole erfolgreich auf den Empfang eines Repeater eingerichtet haben, lesen Sie die Senderinformation am unteren Rand des Konsolenbildschirms in der Betriebsart „Current Weather“ (Aktuelles Wetter). Wenn die über den Repeater gesendete Sender-ID angezeigt wird und ein „X“ in der rechten unteren Ecke der Laufbandanzeige blinkt, erreicht das über den Repeater gesendete Signal erfolgreich die Konsole. Die Information des Repeaters wird auch unten auf den Diagnosebildschirmen der Konsole angezeigt.

En el ejemplo anterior, la consola está configurada para recibir una estación ISS en la ID 1 de transmisor del repetidor A.

5. Para cada estación que utilice un repetidor, seleccione la estación y active la función de repetidor, y seleccione la ID de repetidor correcta.
6. Pulse DONE para pasar a las otras pantallas en la modalidad Setup, o mantenga pulsado DONE para regresar a la modalidad Current Weather (Tiempo actual).

Nota: En las consolas con versión de firmware de octubre del 2005, la única manera de salir de la modalidad Repeater Setup es pulsando DONE para pasar a la pantalla de configuración siguiente.

### Verificación de la configuración

Para verificar que ha configurado satisfactoriamente su consola para recibir un repetidor en la modalidad Current Weather de la consola, vea la información sobre el transmisor que aparece en la parte inferior de la pantalla de la consola.

Si se visualiza la ID de transmisor que se está repitiendo y una "X" parpadea en la esquina inferior derecha del teletipo, el transmisor está siendo repetido y recibido satisfactoriamente por la consola.

La información del repetidor también aparece en la parte inferior de las pantallas de diagnóstico de la consola.

## Effacer l'ID répéteur

Si un ID répéteur est affiché dans l'écran 2 et que vous n'utilisez pas de répéteur avec la station sélectionnée, vous devez désactiver la fonction répéteur pour recevoir les informations de la station avec succès.

1. Dans l'écran de configuration 2 - Pour les consoles avec un firmware datant de mai 2005: Appuyez sur la touche WIND plusieurs fois afin de faire défiler la liste des répéteurs (de A à H) jusqu'à ce que la section où l'ID émetteur s'affichait devienne vide. Appuyez sur la touche DONE pour continuer vers l'écran suivant et laissez la touche DONE appuyée pour revenir au mode conditions météo actuelles.
2. Dans l'écran de configuration 2 - Pour les consoles avec un firmware datant d'octobre 2005: Appuyez sur la 2ND puis la touche WIND plusieurs fois afin de faire défiler la liste des répéteur (de A à H) jusqu'à ce que la section où l'ID émetteur s'affichait devienne vide. Appuyez sur la touche DONE pour continuer vers l'écran suivant et laissez la touche DONE appuyée pour revenir au mode conditions météo actuelles.

## Löschen der Repeater-ID

Wenn auf Bildschirm 2 eine Repeater-ID angezeigt wird und Sie keinen Repeater mit der gewählten Station verwenden, müssen Sie die Repeater-Funktion ausschalten, um die Stationsdaten erfolgreich empfangen zu können.

1. Auf dem Setup-Bildschirm 2 - für Konsolen mit Firmware Mai 2005: Drücken Sie mehrfach die Taste WIND, damit die Konsole durch die Liste der Repeater-IDs (Repeater A-H) schaltet, bis der Platz, auf der die Repeater-ID angezeigt wurde, leer ist. Drücken Sie die Taste DONE, um den nächsten Bildschirm aufzurufen, oder halten Sie die Taste DONE gedrückt, um zur Betriebsart „Current Weather“ (Aktuelles Wetter) zurückzukehren.
2. Auf dem Setup-Bildschirm 2 - für Konsolen mit Firmware Oktober 2005: Drücken Sie die Taste 2ND und dann mehrfach die Taste WIND, damit die Konsole durch die Liste der Repeater-IDs (Repeater A-H) schaltet, bis der Platz, auf der die Repeater-ID angezeigt wurde, leer ist. Drücken Sie die Taste DONE, um den nächsten Bildschirm aufzurufen, oder halten Sie die Taste DONE gedrückt, um zur Betriebsart „Current Weather“ (Aktuelles Wetter) zurückzukehren.

## Borrado de la ID de repetidor

Si en la pantalla 2 se visualiza una ID de repetidor y usted no está usando un repetidor con la estación seleccionada, desactive la función de repetidor para recibir satisfactoriamente la información de la estación.

1. En Setup Screen 2 - Para consolas con firmware de mayo del 2005: Pulse WIND repetidamente para que la consola se desplace por la lista de IDs de repetidores (Repetidores A a la H) hasta que la sección donde se visualizó la ID de repetidor esté en blanco. Pulse DONE para pasar a la pantalla siguiente, o mantenga pulsado DONE para regresar a la modalidad Current Weather (Tiempo actual).
2. En Setup Screen 2 - Para consolas con firmware de octubre del 2005: Pulse 2ND y después WIND repetidamente para que la consola se desplace por la lista de IDs de repetidores (Repetidores A a la H) hasta que la sección donde se visualizó la ID de repetidor esté en blanco. Pulse DONE para pasar a la pantalla siguiente, o mantenga pulsado DONE para regresar a la modalidad Current Weather (Tiempo actual).

# Icônes de la console Vantage Pro2

## Vantage Pro2 Konsolensymbole

## Iconos de la consola Vantage Pro2

Les icônes de la console indiquent les conditions météo et les fonctions spéciales.

Konsolensymbole zeigen Wetterbedingungen und Sonderfunktionen an.

Los iconos de la consola indican las condiciones meteorológicas y las funciones especiales.



Temps clair  
Heiter  
Muy Despejado



Quelques nuages  
Teilweise bewölkt  
Parcialmente Nublado



Temps nuageux  
Stark bewölkt  
Muy Nublado



Pluie probable  
Regen wahrscheinlich  
Lluvias Probables



Neige  
Schnee  
Nieve

### Prévisions

Indique les prévision météo pour les 12 prochaines heures.

### Wettervorhersage

Zeigt die Wettervorhersage der nächsten 12 Stunden an.

### Pronóstico meteorológico

Indica el pronóstico meteorológico para las próximas 12 horas.



N<sup>o</sup> lune  
Neumond  
Luna nueva



Premier quartier  
zunehmend  
Cuarto creciente



Pleine lune  
Vollmond  
Luna llena



Pleine lune  
Vollmond  
Luna llena



Dernier quartier  
abnehmend  
Cuarto menguante



Dernier quartier  
abnehmend  
Cuarto menguante



N<sup>o</sup> lune  
Neumond  
Luna nueva

### Phases de la lune

Indique la phase actuelle de la lune. Séquence affichée pour l'hémisphère nord. Séquence inverse pour l'hémisphère sud.

### Mondphase

Zeigt die aktuelle Mondphase an. Gezeigte Reihenfolge gilt für die nördliche Erdhalbkugel. Die umgekehrte Reihenfolge gilt für die südliche Erdhalbkugel.

### Fase de la luna

Muestra la fase actual de la luna. Se muestra la secuencia para el hemisferio norte. Invierta la secuencia para el hemisferio sur.



### Sonnerie d'alarme

Clignote lorsque l'alarme est déclenchée. Indique lorsque la console est en Mode alarme.

### Alarmglocke

Blinkt, wenn ein Alarm ausgelöst wurde. Zeigt auch an, dass die Konsole in der Betriebsart „Alarm“ ist.

### Campana de alarma

Se enciende cuando se activa una alarma. También se enciende cuando la consola está en modo de Alarm (Alarma)



### Graphique

Apparaît près de la variable météo actuellement sélectionnée. Indique aussi, sur la plupart des écrans, la variable à partir de laquelle un graphique a été tracé.

### Grafik

Wird neben der derzeit ausgewählten Wettervariablen angezeigt. Zeigt auch die grafisch dargestellte Variable auf den meisten Bildschirmen an.

### Gráfico

Aparece al lado de la variable meteorológica actualmente seleccionada. También indica la variable graficada en la mayoría de las pantallas.



### Fonction secondaire

S'affiche lorsque vous pressez la touche 2ND. Indique que les touches de fonctions secondaires sont activées.

### Zweitfunktion

Wird angezeigt, wenn Sie die Taste 2ND drücken. Zeigt an, dass die Zweitfunktionen der Konsole aktiviert sind.

### Segunda función

Aparece cuando se pulsa el botón 2ND. Indica que las funciones secundarias de los botones de la consola están habilitadas.



### Pluie

S'affiche lorsque la console a actuellement détecté de la pluie.

### Regen

Wird angezeigt, wenn die Konsole derzeit Regen erkennt.

### Lluvia

Aparece cuando la consola está detectando lluvia.



### Tendance de pression atmosphérique

Les flèches indiquent le sens de variation de pression durant les trois dernières heures.

### Luftdrucktrend

Pfeile zeigen die Richtung der Luftdruckänderung der letzten drei Stunden an.

### Tendencia barométrica

Las flechas muestran la dirección del cambio de presión durante las últimas tres horas.