

- CAPTEURS DE COURANT
- CURRENT SENSORS
- STROMWANDLER
- SENSORI DI CORRENTE
- SENSORES DE CORRIENTE

MN93
MN93A
PAC93
C193

AmpFLEX™ A193



FRANÇAIS
 ENGLISH
 DEUTSCH
 ITALIANO
 ESPAÑOL

Notice de fonctionnement
User's manual
Bedienungsanleitung
Manuale d'uso
Manual de instrucciones

CHAUVIN
ARNOUX
 CHAUVIN ARNOUX GROUP

English	14
Deutsch	26
Italiano	38
Español	50

Vous venez d'acquérir une **pince ampèremétrique MN93, MN93A, C193 ou PAC93 ou un capteur de courant AmpFLEX™ A193** et nous vous remercions de votre confiance. Ces capteurs de courant sont faits pour être utilisés uniquement avec les analyseurs de puissance et d'énergie des familles C.A 82XX, C.A 83XX et PEL 1XX.

Pour obtenir le meilleur service de votre capteur de courant :

- **lisez** attentivement cette notice de fonctionnement,
- **respectez** les précautions d'emploi.

 ATTENTION, risque de DANGER ! L'opérateur doit consulter la présente notice à chaque fois que ce symbole de danger est rencontré.

 Capteur de courant protégé par une isolation double.

 Application ou retrait autorisé sur les conducteurs sous tension dangereuse. Capteur de courant type A selon IEC 61010-2-032.

 Application ou retrait non autorisé sur les conducteurs sous tension dangereuse. Capteur de courant type B selon IEC 61010-2-032.

 La flèche permet de repérer la phase du courant.

 Pile.

 Le marquage CE atteste la conformité aux directives européennes, notamment DBT et CEM.

 La poubelle barrée signifie que, dans l'Union Européenne, le produit fait l'objet d'une collecte sélective conformément à la directive DEEE 2002/96/EC : ce matériel ne doit pas être traité comme un déchet ménager.

Définition des catégories de mesure :

- La catégorie de mesure IV correspond aux mesurages réalisés à la source de l'installation basse tension.
Exemple : arrivée d'énergie, compteurs et dispositifs de protection.
- La catégorie de mesure III correspond aux mesurages réalisés dans l'installation du bâtiment.
Exemple : tableau de distribution, disjoncteurs, machines ou appareils industriels fixes.
- La catégorie de mesure II correspond aux mesurages réalisés sur les circuits directement branchés à l'installation basse tension.
Exemple : alimentation d'appareils électrodomestiques et d'outillage portable.



PRÉCAUTIONS D'EMPLOI



La protection assurée par le capteur de courant peut-être compromise si celui-ci est utilisé de façon non spécifiée par le constructeur.

- Respectez la tension et l'intensité maximales assignées et la catégorie de mesure. N'utilisez pas votre capteur de courant sur des réseaux dont la tension ou la catégorie sont supérieures à celles mentionnées.
- Respectez les conditions d'utilisation, à savoir la température, l'humidité, l'altitude, le degré de pollution et le lieu d'utilisation.
- N'utilisez pas le capteur de courant si son boîtier est ouvert, détérioré ou mal remonté. Avant chaque utilisation, vérifiez l'intégrité de l'isolant du tore ou des bras des pinces, du boîtier et des cordons.
- Ne soumettez pas le capteur de courant à des projections ou à des chutes d'eau ou de tout autre liquide.
- Maintenir les entrefers des pinces en parfait état de propreté.
- Utilisez des moyens de protection individuelle adaptés lorsque des parties sous tension dangereuse peuvent être accessibles dans l'installation où la mesure est réalisée.
- Toute procédure de dépannage ou de vérification métrologique doit être effectuée par du personnel compétent et agréé.

SOMMAIRE

1. PRÉSENTATION	4
1.1. Pinces MN93 et MN93A	4
1.2. Pince C193	5
1.3. Pince PAC93	6
1.4. AmpFLEX™ A193	7
2. UTILISATION	8
3. CARACTÉRISTIQUES	10
3.1. Conditions d'environnement	10
3.2. Caractéristiques constructives	10
3.3. Conformité aux normes internationales	10
4. MAINTENANCE	11
4.1. Nettoyage	11
4.2. Remplacement de la pile de la PAC93	11
4.3. Réparation	12
5. GARANTIE	12
6. POUR COMMANDER	13

1. PRÉSENTATION

1.1. PINCES MN93 ET MN93A

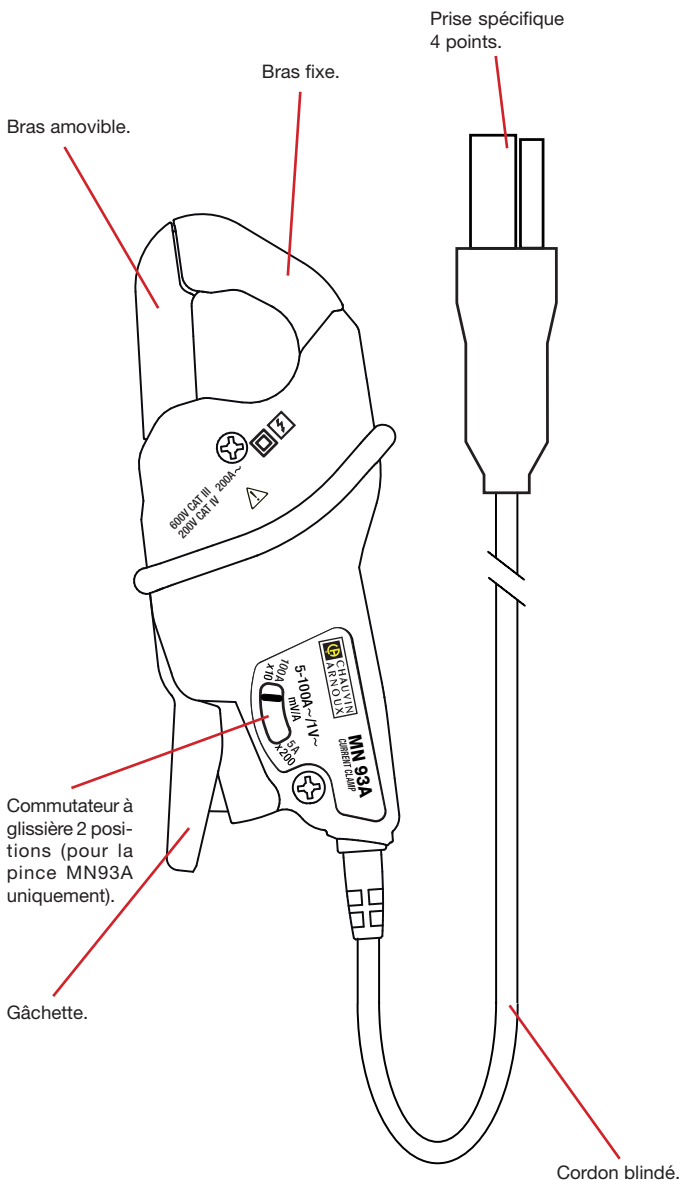

1.2. PINCE C193

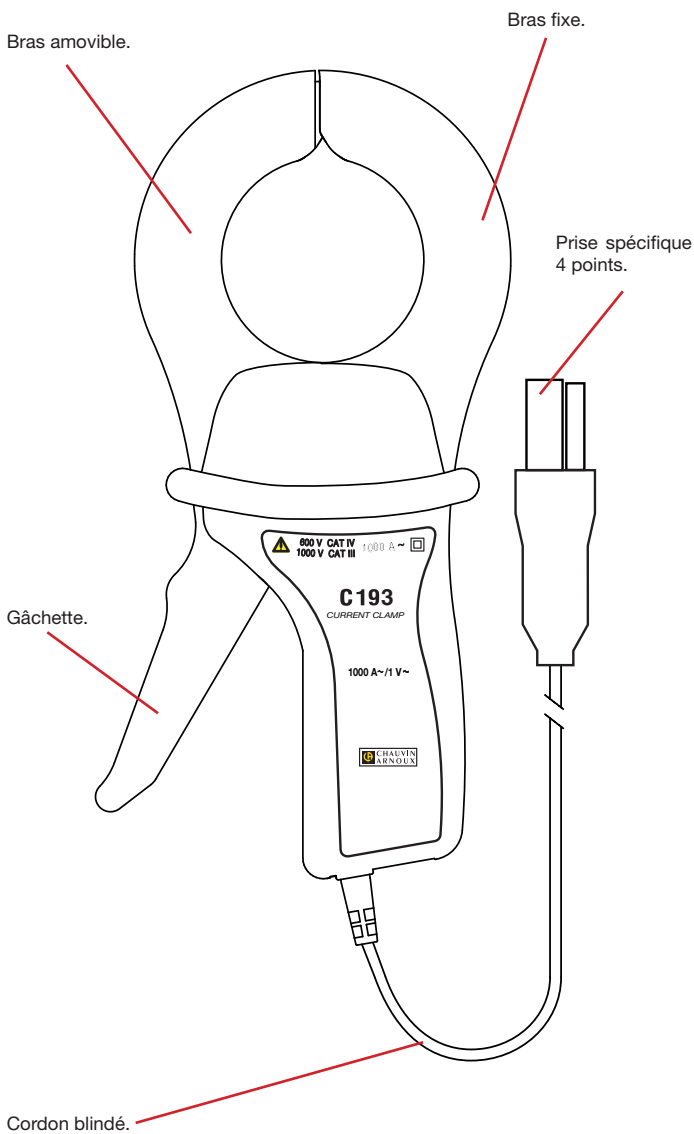

1.3. PINCE PAC93

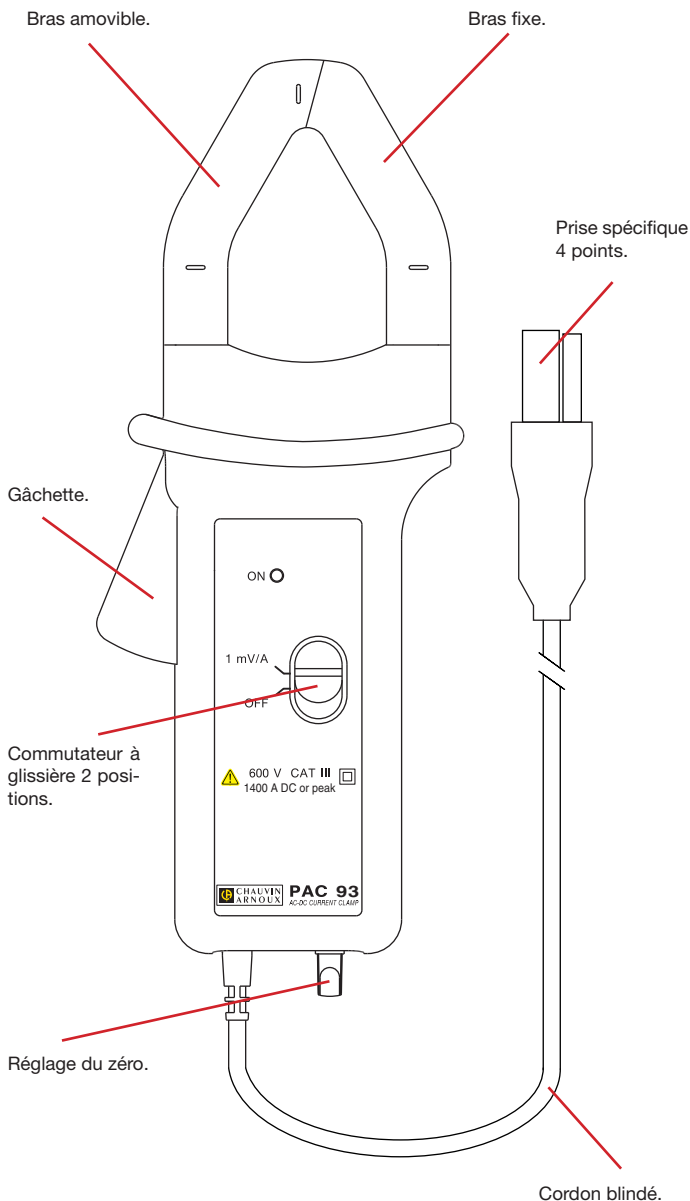

1.4. AMPFLEX™ A193

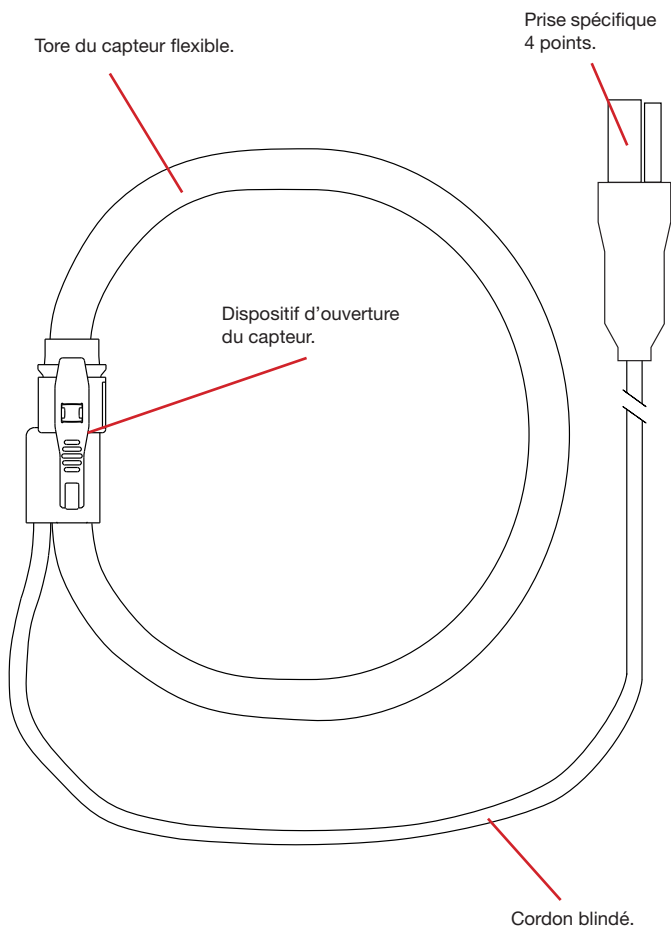

2. UTILISATION

Les pinces ampèremétriques et les capteurs de courant flexibles AmpFLEX™ permettent de mesurer le courant circulant dans un câble sans avoir à ouvrir le circuit. Ils permettent aussi d'isoler l'utilisateur des tensions dangereuses présentes dans le circuit.

Le choix du capteur de courant à utiliser dépend de la valeur du courant à mesurer et du diamètre des câbles.

	MN93	MN93A 5 A	MN93A 100 A
Domaine de mesure *	0,5 - 240 A	0,005 - 6 A	0,1 - 120 A
Diamètre d'enserrage	20 mm	20 mm	20 mm

	C193	PAC93
Domaine de mesure *	1 - 1200 A	1 - 1200 A
Diamètre d'enserrage	52 mm	39 mm

	AmpFLEX™ A193 450 mm	AmpFLEX™ A193 800 mm
Domaine de mesure *	10 - 6500 A	10 - 6500 A
Diamètre d'enserrage	120 mm	235 mm

* : Les domaines de mesure sont ceux des capteurs seuls. Dans certains cas, ils peuvent différer de ceux de l'analyseur auquel ils sont associés.

- Dans le cas de mesures triphasées, commencez par repérer les capteurs de courant à l'aide des bagues de couleurs fournies avec l'appareil. Une couleur différente pour chaque borne courant.
- Branchez les capteurs de courant sur les bornes courant de l'analyseur.

Pour la PAC93 :

- Positionnez l'interrupteur sur la position «1 mV/A » et le voyant «ON» s'allume.
- Une fois la PAC93 branchée sur l'appareil, réglez le zéro alors qu'il n'y a pas de conducteur dans les mâchoires de la pince, en tournant le potentiomètre.
- A la fin de la mesure, n'oubliez pas d'éteindre la PAC93.

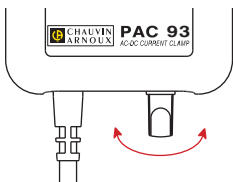

Pour les pinces :

- Appuyez sur la gâchette de la pince pour ouvrir les mâchoires.
- Enserrez ensuite le câble à mesurer. Dans la mesure du possible, le câble doit être centré à l'intérieur des mâchoires de la pince.
- Relâchez la gâchette.

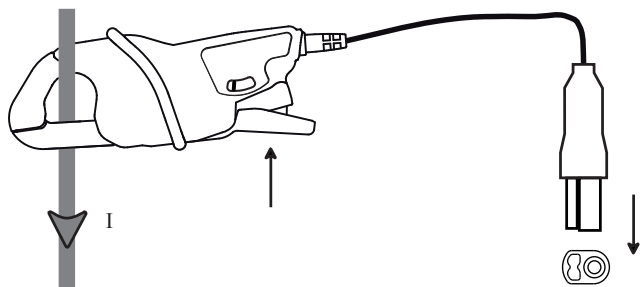

Pour les AmpFLEX™ :

- Appuyez simultanément sur les deux côtés du dispositif d'ouverture.
- Enserrez ensuite le câble à mesurer. Dans la mesure du possible, le câble doit être centré à l'intérieur du capteur.

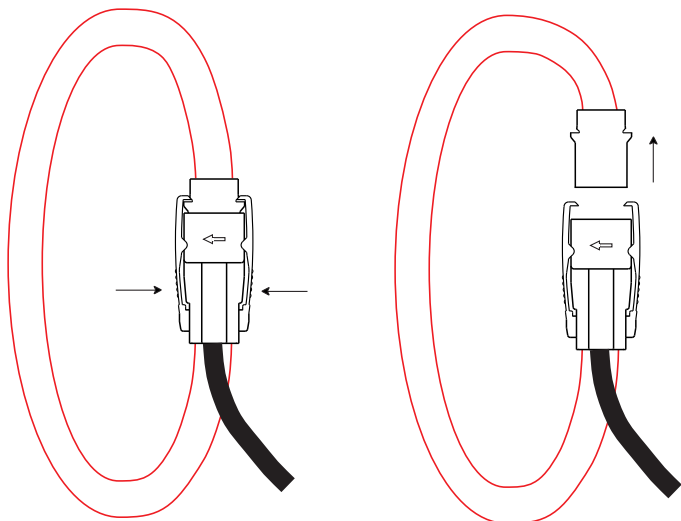

- Refermez le capteur en enfonçant la partie mobile dans le connecteur jusqu'à entendre un «clic».

Pour la configuration de la mesure et les caractéristiques techniques, reportez-vous à la notice de fonctionnement de l'analyseur avec lequel vous utilisez votre capteur de courant.

3. CARACTÉRISTIQUES

3.1. CONDITIONS D'ENVIRONNEMENT

Utilisation à l'intérieur.

Domaine de fonctionnement	-10 °C à +55 °C et 10 % à 85% HR
Domaine de stockage	-40 °C à +70 °C et 10 % à 90% HR
Degré de pollution	2
Altitude	< 2000 m

3.2. CARACTÉRISTIQUES CONSTRUCTIVES

MN93 et MN 93A

■ Dimensions (L x l x H)	135 x 51 x 30 mm
■ Cordon	3,50 mètres de longueur
■ Masse	environ 290 g

C193

■ Dimensions (L x l x H)	216 x 111 x 45 mm
■ Cordon	3,50 mètres de longueur
■ Masse	environ 690 g

PAC93

■ Dimensions (L x l x H)	236.5 x 97 x 44 mm
■ Cordon	3,50 mètres de longueur
■ Masse	environ 540 g
■ Autonomie	120 heures avec une pile alcaline

AmpFLEX™ A193 450 mm

■ Dimensions (L x l x H)	environ 170 x 158 x 25 mm
■ Cordon	3,50 mètres de longueur
■ Masse	environ 220 g

AmpFLEX™ A193 800 mm

■ Dimensions (L x l x H)	environ 280 x 265 x 25 mm
■ Cordon	3,50 mètres de longueur
■ Masse	environ 270 g

Indice de protection	IP 40 pour les pinces et IP 30 mâchoires ouvertes, selon IEC 60 529 IP 65 pour les AmpFLEX™ selon IEC 60 529 IK 04 selon IEC 50102
----------------------	--

Essai de chute	selon IEC 61010-1
----------------	-------------------

3.3. CONFORMITÉ AUX NORMES INTERNATIONALES

Sécurité électrique selon IEC 61010-2-032.

Tension maximale assignée :

MN93 et MN93A : 600 V Cat III ou 300 V Cat IV

C193 : 1000 V Cat III ou 600 V Cat IV

PAC93 : 600 V Cat III ou 300 V Cat IV

AmpFLEX : 1000 V Cat III ou 600 V Cat IV

4. MAINTENANCE

 Le fabricant ne pourra être tenu pour responsable de tout accident survenu suite à une réparation effectuée en dehors de son service après-vente ou des réparateurs agréés.

4.1. NETTOYAGE

Déconnectez tout branchement du capteur de courant

Utilisez un chiffon doux, légèrement imbibé d'eau savonneuse. Rincez avec un chiffon humide et séchez rapidement avec un chiffon sec ou de l'air pulsé. N'utilisez pas d'alcool, de solvant ou d'hydrocarbure.

Maintenez les entrefers des pinces en parfait état de propreté.

4.2. REMPLACEMENT DE LA PILE DE LA PAC93

- Déconnectez tout branchement de la PAC93 et mettez le commutateur sur OFF.
- Retournez la PAC93.
- A l'aide d'un tournevis, dévissez la vis et retirez la trappe à pile.

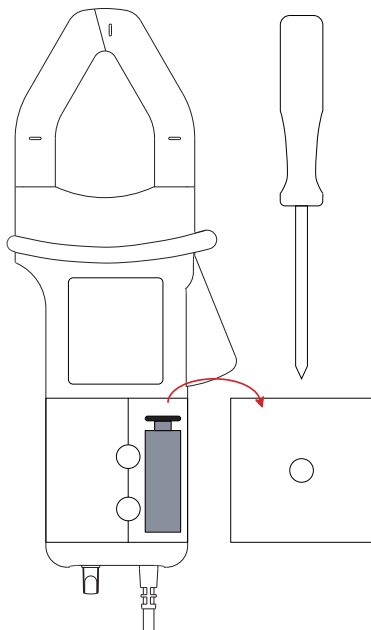

- Sortez la pile de son logement sans tirer sur les fils.
- Déconnectez l'ancienne pile sans tirer sur les fils et connectez la nouvelle à la place en respectant la polarité.

 Les piles et les accumulateurs usagés ne doivent pas être traités comme des déchets ménagers. Rapportez-les au point de collecte approprié pour

le recyclage.

- Remplacez la pile dans son logement.
- Remettez la trappe à sa place et revissez la vis.

4.3. RÉPARATION

Pour les réparations sous garantie et hors garantie, contactez votre agence commerciale Chauvin Arnoux la plus proche ou votre centre technique régional Manumasure qui établira un dossier de retour et vous communiquera la procédure à suivre.

Coordonnées disponibles sur notre site :
<http://www.chauvin-arnoux.com>
ou par téléphone aux numéros suivants :
02 31 64 51 55 (centre technique Manumasure),
01 44 85 44 85 (Chauvin Arnoux).

Pour les réparations hors de France métropolitaine, sous garantie et hors garantie, retournez l'appareil à votre agence Chauvin Arnoux locale ou à votre distributeur.

5. GARANTIE

Notre garantie s'exerce, sauf stipulation expresse, pendant **douze mois** après la date de mise à disposition du matériel. Extrait de nos Conditions Générales de Vente, communiquées sur demande.

La garantie ne s'applique pas suite à :

- une utilisation inappropriée de l'équipement ou à une utilisation avec un matériel incompatible ;
- des modifications apportées à l'équipement sans l'autorisation explicite du service technique du fabricant ;
- des travaux effectués sur l'appareil par une personne non agréée par le fabricant ;
- une adaptation à une application particulière, non prévue par la définition du matériel ou non indiquée dans la notice de fonctionnement ;
- des dommages dus à des chocs, chutes ou inondations.

6. POUR COMMANDER

Pince MN93 P01120425B

Livrée dans une boîte en carton avec :

- une notice de fonctionnement 5 langues,
- un certificat de vérification.

Pince MN93A P01120434B

Livrée dans une boîte en carton avec :

- une notice de fonctionnement 5 langues,
- un certificat de vérification.

Pince PAC93 P01120079B

Livrée dans une boîte en carton avec :

- une notice de fonctionnement 5 langues,
- un certificat de vérification.

Pince C193 P01120323B

Livrée dans une boîte en carton avec :

- une notice de fonctionnement 5 langues,
- un certificat de vérification.

Capteur AmpFLEX™ A193 450mm P01120526B

Livrée dans une boîte en carton avec :

- une notice de fonctionnement 5 langues,
- un certificat de vérification.

Capteur AmpFLEX™ A193 800mm P01120531B

Livrée dans une boîte en carton avec :

- une notice de fonctionnement 5 langues,
- un certificat de vérification.

ENGLISH

Thank you for purchasing a **MN93, MN93A, C193 or PAC93 AC current clamp or an AmpFLEX A193 flexible current sensor**. This current sensor should only be used only with C.A 82XX, C.A 83XX and PEL 1XX analysers.

For best service from your current sensor:

- **read** these operating instructions carefully,
- **comply** with the precautions for use.



WARNING, risk of DANGER! The operator must refer to these instructions whenever this danger symbol appears.



Current sensor protected by double insulation.



Application or withdrawal authorized on conductors carrying dangerous voltages. Type A current sensor as per IEC 61010-2-032.



Must not be applied to or removed from conductors at dangerous voltages. Type B current sensor as per IEC 61010-2-032.



The arrow indicates the phase of the current.



Battery.



The CE marking guarantees conformity with European directives , in particular LVD and EMC.



The rubbish bin with a line through it indicates that, in the European Union, the product must undergo selective disposal in compliance with Directive WEEE 2002/96/EC. This equipment must not be treated as household waste.

Definition of measurement categories:

- Measurement category IV corresponds to measurements taken at the source of low-voltage installations.
Example: power feeders, counters and protection devices.
- Measurement category III corresponds to measurements on building installations.
Example: distribution panel, circuit-breakers, machines or fixed industrial devices.
- Measurement category II corresponds to measurements taken on circuits directly connected to low-voltage installations.
Example: power supply to electro-domestic devices and portable tools.

PRECAUTIONS FOR USE

The protection assured by the current sensor can be compromised if it is used in a way that is not recommended by the manufacturer.

- Comply with the rated maximum voltage and current and the measurement category. Do not use your current sensor on networks where the voltage or category exceeds those stipulated.
- Comply with the conditions of use, that is to say temperature, humidity, altitude, degree of pollution and location of use.
- Do not use the current sensor if its housing is open, deteriorated, or incorrectly reassembled. Before each use, check the integrity of the insulation of the core or of the arms of the clamps, of the housing, and of the leads.
- Do not subject the current sensor to sprayed or falling water or other liquids.
- Keep the gap of the clamp absolutely clean.
- Use suitable personal protective equipment when parts at hazardous voltages may be accessible in the installation where the measurement is made.
- Any repairs must be carried out by accredited skilled personnel.

CONTENTS

1. PRESENTATION	16
1.1. Clamps MN93 and MN93A	16
1.2. Clamp C193	17
1.3. Clamp PAC93	18
1.4. AmpFLEX™ A193.....	19
2. USE	20
3. CHARACTERISTICS	22
3.1. Environmental conditions	22
3.2. Construction specifications	22
3.3. Conformity to international standards	22
4. MAINTENANCE	23
4.1. Cleaning.....	23
4.2. Replacing the battery of the PAC93	23
4.3. Repair	24
5. WARRANTY	24
6. TO ORDER	25

1. PRESENTATION

1.1. CLAMPS MN93 AND MN93A

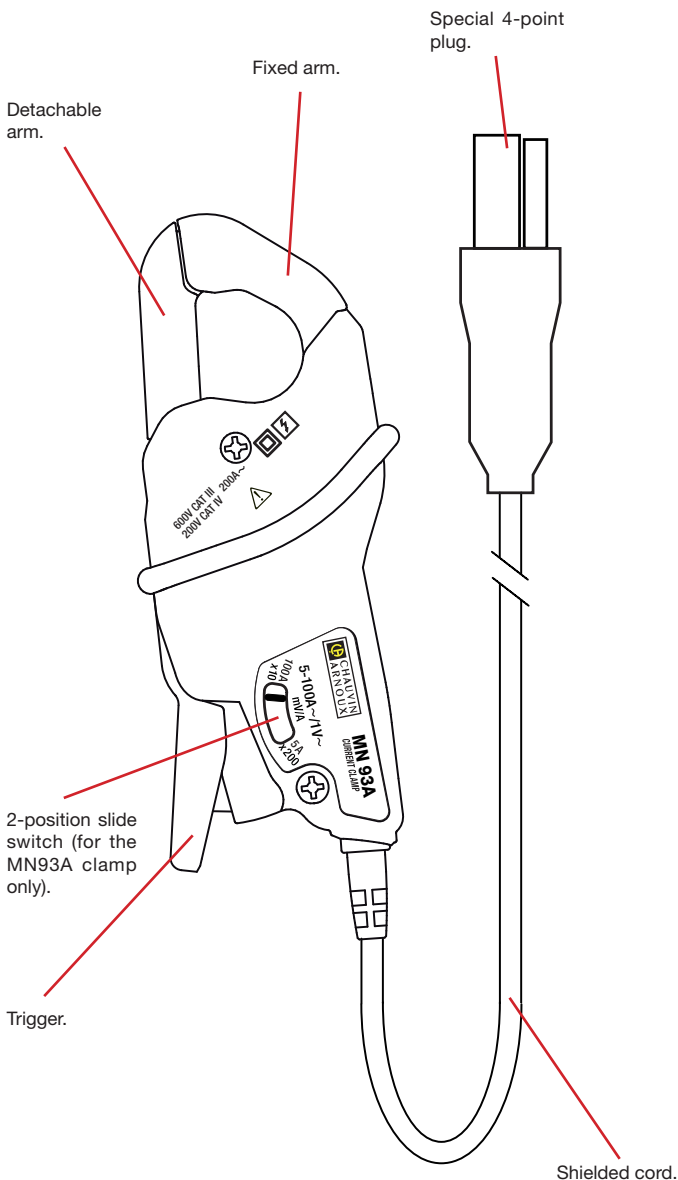

1.2. CLAMP C193

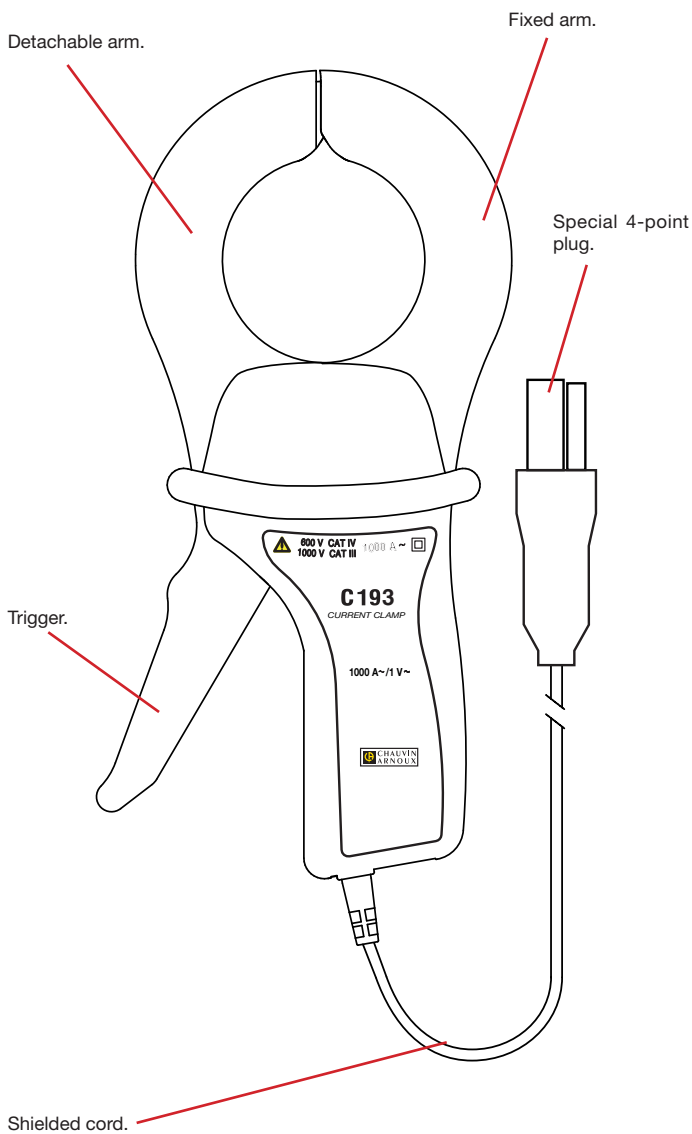

1.3. CLAMP PAC93

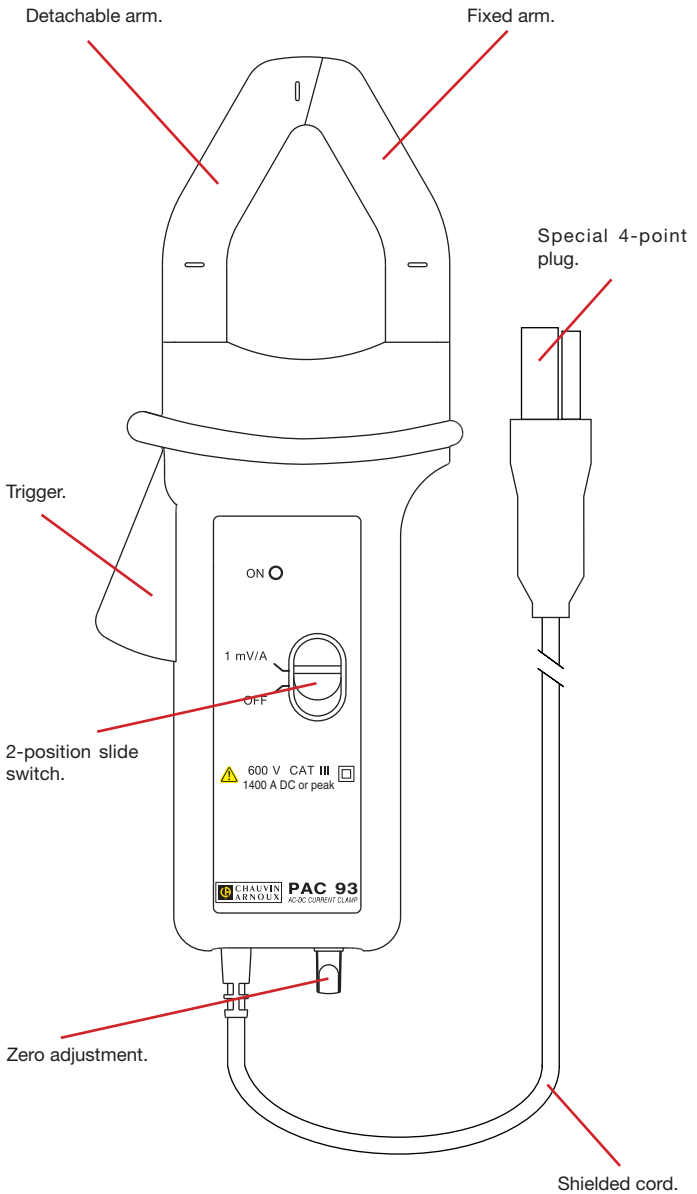

1.4. AMPFLEX™ A193

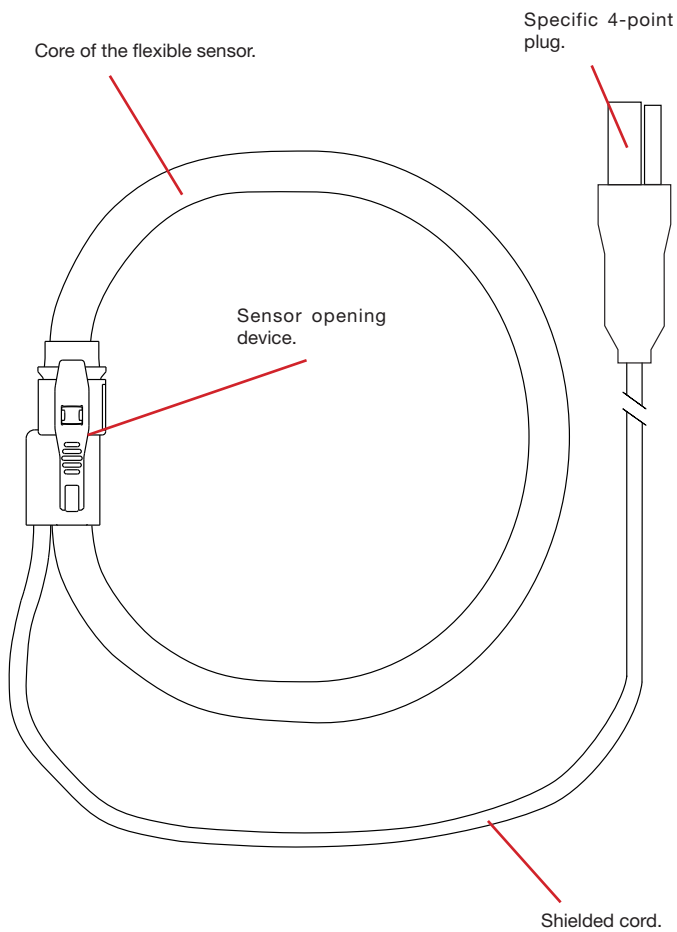

2. USE

Current clamps and AmpFLEX™ flexible current sensors are used to measure the current flowing in a cable without opening the circuit. They also insulate the user from dangerous voltages in the circuit.

The choice of current sensor to be used depends on the current to be measured and the diameter of the cables.

	MN93	MN93A 5 A	MN93A 100 A
Measurement range *	0,05 - 240 A	0,005 - 6 A	0,1 - 120 A
Clamping diameter	20 mm	20 mm	20 mm

	C193	PAC93
Measurement range *	1 - 1200 A	1 - 1200 A
Clamping diameter	52 mm	39 mm

	AmpFLEX™ A193 450 mm	AmpFLEX™ A193 800 mm
Measurement range *	10 - 6500 A	10 - 6500 A
Clamping diameter	120 mm	235 mm

* : The measurement ranges are those of the sensors. In some cases, they may differ from the ranges that can be measured by the analyser with which they are associated.

- For three-phase measurements, start by marking the accessories using the coloured rings supplied with the device: a different colour for each current terminal.
- Connect the current sensors to the current terminals of the device.

For the PAC93:

- Set the switch to “1 mV/A”; the “ON” indicator lights.
- Once the PAC93 is connected to the device, adjust the zero by turning the potentiometer with no conductor in the jaws of the clamp.
- At the end of the measurement, remember to switch off the PAC93.

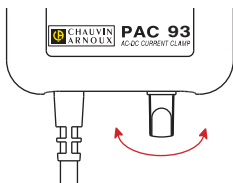

For the clamps:

- Press the trigger on the clamp to open the jaws.
- Then clamp the cable that is to be measured. Where possible, the cable should be centred in the jaws of the clamp.
- Release the trigger.

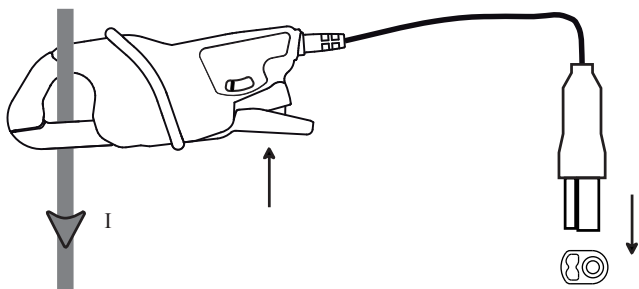

For the AmpFLEX™ models:

- Press simultaneously on both sides of the opening device.
- Then clamp the cable that is to be measured. Where possible, the cable should be centred in the sensor.

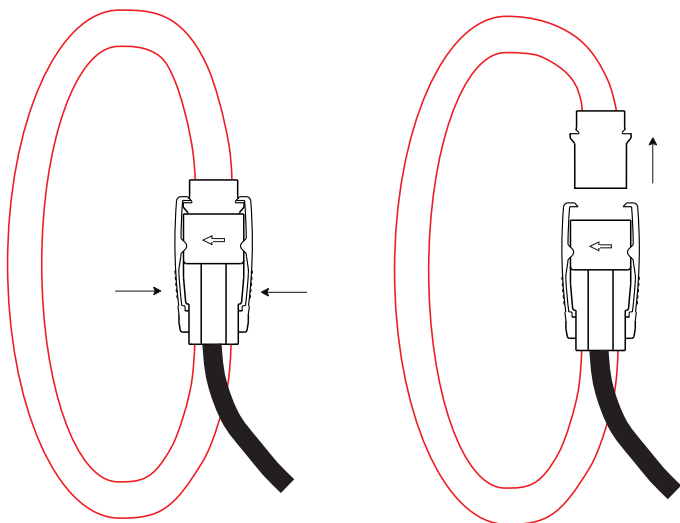

- Close the sensor by forcing the moving part into the connector until you hear a click.

For details of the measurement configuration and technical characteristics, refer to the user manual of the analyser with which you are using the current sensor.

3. CHARACTERISTICS

3.1. ENVIRONMENTAL CONDITIONS

Indoor use.

Operating range	-10 °C to +55 °C and 10 % to 85% RH
Storage range	-40 °C to +70 °C and 10 % to 90% RH
Degree of pollution	2
Altitude	< 2000 m

3.2. CONSTRUCTION SPECIFICATIONS

MN93 and MN93A

■ Dimensions (L x W x H)	135 x 51 x 30 mm
■ Cord	3,50 metres long
■ Weight	approx. 290 g

C193

■ Dimensions (L x W x H)	216 x 111 x 45 mm
■ Cord	3,50 metres long
■ Weight	approx. 690 g

PAC93

■ Dimensions (L x W x H)	236.5 x 97 x 44 mm
■ Cord	3,50 metres long
■ Weight	approx. 540 g
■ Battery life	120 hours with an alkaline battery

AmpFLEX™ A193 450 mm

■ Dimensions (L x W x H)	approx. 170 x 158 x 25 mm
■ Cord	3,50 metres long
■ Weight	approx. 220 g

AmpFLEX™ A193 800 mm

■ Dimensions (L x W x H)	approx. 280 x 265 x 25 mm
■ Cord	3,50 metres long
■ Weight	approx. 270 g

Protection index IP 40 for the clamps and IP 30 jaws open, according to IEC 60 529
IP 65 for the AmpFLEX™ according to IEC 60 529
IK 04 according to IEC 50102

Drop test According to IEC 61010-1

3.3. CONFORMITY TO INTERNATIONAL STANDARDS

Electrical safety according to IEC 61010-2-032.

Maximum applicable voltage:

MN93 and MN93A: 600 V Cat III or 300 V Cat IV

C193: 1000 V Cat III or 600 V Cat IV

PAC93: 600 V Cat III or 300 V Cat IV

AmpFLEX: 1000 V Cat III or 600 V Cat IV

4. MAINTENANCE

 The manufacturer cannot be held liable for any accident that occurs following a repair not performed by its customer service department or by an approved repairer.

4.1. CLEANING

Disconnect the current sensor completely.

Use a soft cloth, dampened with soapy water. Rinse with a damp cloth and dry rapidly with a dry cloth or forced air. Do not use alcohol, solvents, or hydrocarbons.

Keep the air gaps of the clamps perfectly clean.

4.2. REPLACING THE BATTERY OF THE PAC93

- Disconnect the PAC93 completely and turn the rotary switch to OFF.
- Turn the PAC93 over.
- Use a screwdriver to unscrew the screws and remove the battery compartment cover.

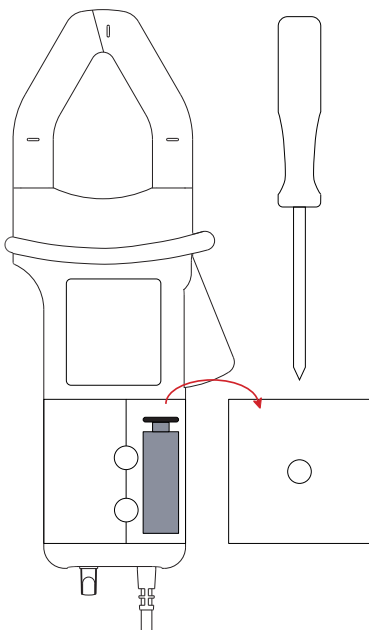

- Withdraw the battery from its compartment without pulling on the wires.
- Disconnect the old battery without pulling on the wires and connect the new one in its place, observing the polarity.

 Spent batteries must not be treated as ordinary household waste. Take them to the appropriate recycling collection point.

- Put the battery into its compartment.
- Put the cover back in place and screw the screws back in.

4.3. REPAIR

For all repairs before or after expiry of warranty, please return the device to your distributor.

5. WARRANTY

Except as otherwise stated, our warranty is valid for **twelve months** starting from the date on which the equipment was sold. Extract from our General Conditions of Sale provided on request.

The warranty does not apply in the following cases:

- Inappropriate use of the equipment or use with incompatible equipment;
- Modifications made to the equipment without the explicit permission of the manufacturer's technical staff;
- Work done on the device by a person not approved by the manufacturer;
- Adaptation to a particular application not anticipated in the definition of the equipment or not indicated in the user's manual;
- Damage caused by shocks, falls, or floods.

6. TO ORDER

Clamp MN93 P01120425B

Supplied in a cardboard box with:

- a user manual in 5 languages,
- a verification certificate.

Clamp MN93A P01120434B

Supplied in a cardboard box with:

- a user manual in 5 languages,
- a verification certificate.

Clamp PAC93 P01120079B

Supplied in a cardboard box with:

- a user manual in 5 languages,
- a verification certificate.

Clamp C193 P01120323B

Supplied in a cardboard box with:

- a user manual in 5 languages,
- a verification certificate.

AmpFLEX™ A193 450mm sensor P01120526B

Supplied in a cardboard box with:

- a user manual in 5 languages,
- a verification certificate.

AmpFLEX™ A193 800mm sensor P01120531B

Supplied in a cardboard box with:

- a user manual in 5 languages,
- a verification certificate.

DEUTSCH

Sie haben einen **AC Zangenstromwandler MN93, MN93A, C193 oder PAC93, oder einen flexiblen Stromwandler AmpFLEX A193** erworben, wir danken Ihnen für Ihr Vertrauen. Diese Stromwandler sind ausschließlich für den Anschluss an die Leistungs- und Stromanalysatoren der Baureihen C.A 82XX, C.A 83XX und PEL1XX konzipiert.

Damit die optimale Nutzung des Stromwandlers gewährleistet ist:

- **Lesen Sie** aufmerksam diese Bedienungsanleitung,
- **Beachten Sie** genau die Benutzungshinweise.



ACHTUNG, Gefahrenrisiko! Sobald dieses Gefahrenzeichen erscheint, ist der Bediener verpflichtet, die Anleitung zu Rate zu ziehen.



Das Gerät ist durch eine doppelte Isolierung geschützt.



Anbringung oder Abnahme zulässig an Leitungen unter Gefährdungsspannung. Stromsonde Typ A gemäß IEC 61010-2-032.



Ansetzen und Abnehmen ist bei unter Spannung stehenden Leitern (Gefahrenspannung) verboten! Stromwandler Gruppe B gemäß IEC 61010-2-032.



Der Pfeil zeigt die Stromrichtung an.



Batterie.



Die CE-Kennzeichnung zeigt an, dass das Gerät die EMV- und Niederspannungsrichtlinien erfüllt.



Der durchgestrichene Mülleimer bedeutet, dass das Produkt in der europäischen Union gemäß Richtlinie WEEE 2002/96/EC der Abfalltrennung unterliegt: Das Produkt darf nicht als Haushaltsmüll entsorgt werden.

Definition der Messkategorien:

- Die Messkategorie IV bezieht sich auf Messungen, die an der Quelle von Niederspannungsinstallationen durchgeführt werden.
Beispiel: Stromzufuhr, Zähler und Schutzgeräte.
- Die Messkategorie III bezieht sich auf Messungen, die an Gebäudeinstallationen durchgeführt werden.
Beispiel: Verteilertafel, Schalter, fest installierte, industrielle Maschinen oder Geräte.
- Die Messkategorie II bezieht sich auf Messungen, die an Kreisen durchgeführt werden, die direkt an Niederspannungsinstallationen angeschlossen sind.
Beispiel: Stromversorgung für Haushaltsgeräte und tragbare Werkzeuge.



SICHERHEITSHINWEISE



Der vom Stromwandler gewährleistete Schutz kann beeinträchtigt werden, wenn er nicht wie vom Hersteller vorgegeben eingesetzt wird.

- Beachten Sie die angegebenen Höchstwerte für Spannung und Strom sowie die Messkategorie. Verwenden Sie Ihren Stromwandler nicht an Netzen, deren Spannung oder Kategorie über den angeführten Nennwerten liegen.
- Halten Sie sich an die vorgegebenen Einsatzbedingungen wie Temperatur, Luftfeuchtigkeit, Höhe, Verschmutzungsgrad und Einsatzort.
- Verwenden Sie den Stromwandler niemals wenn das Gehäuse offen, beschädigt oder falsch zusammengebaut ist. Vergewissern Sie sich vor jedem Einsatz, dass die Isolierung der Spulen bzw. der Klemmen sowie das Gehäuse und die Kabel in ordnungsgemäßem Zustand sind.
- Setzen Sie die Stromzange weder Spritzwasser, noch einem direkten Wasserstrahl oder sonstigen Flüssigkeiten aus.
- Halten Sie den Zangenspalt absolut sauber.
- Tragen Sie geeignete Schutzkleidung, wenn spannungsführende Teile in der gemessenen Anlage offen liegen.
- Jegliche Instandsetzung und Eichung muss von kompetentem und autorisiertem Personal ausgeführt werden.

INHALTSVERZEICHNIS

1. PRÄSENTATION	28
1.1. Stromzangen MN93 und MN93A	28
1.2. Stromzange C193	29
1.3. Stromzange PAC93	30
1.4. AmpFLEX™ A193	31
2. VERWENDUNG	32
3. TECHNISCHE DATEN	34
3.1. Umgebungsbedingungen	34
3.2. Mechanische Eigenschaften	34
3.3. Konformität mit internationalen Normen	34
4. WARTUNG	35
4.1. Reinigung	35
4.2. Batteriewechsel bei der PAC93	35
4.3. Reparatur	36
5. GARANTIE	36
6. BESTELLANGABEN	37

1.2. STROMZANGE C193

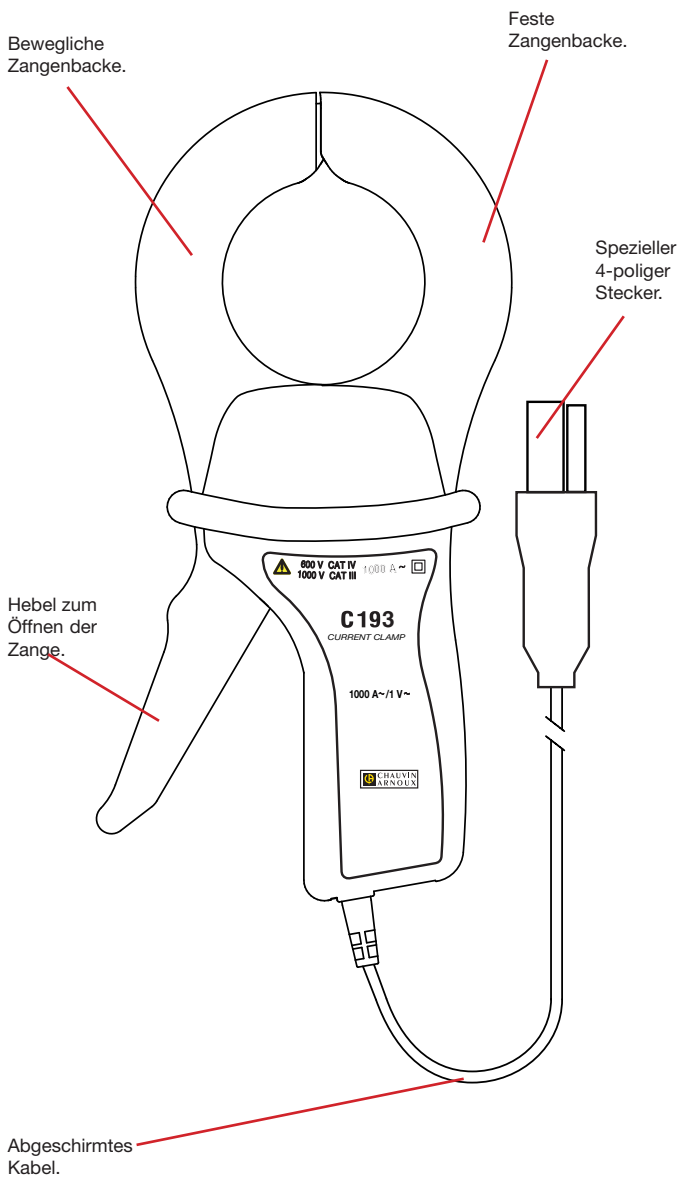

1.3. STROMZANGE PAC93

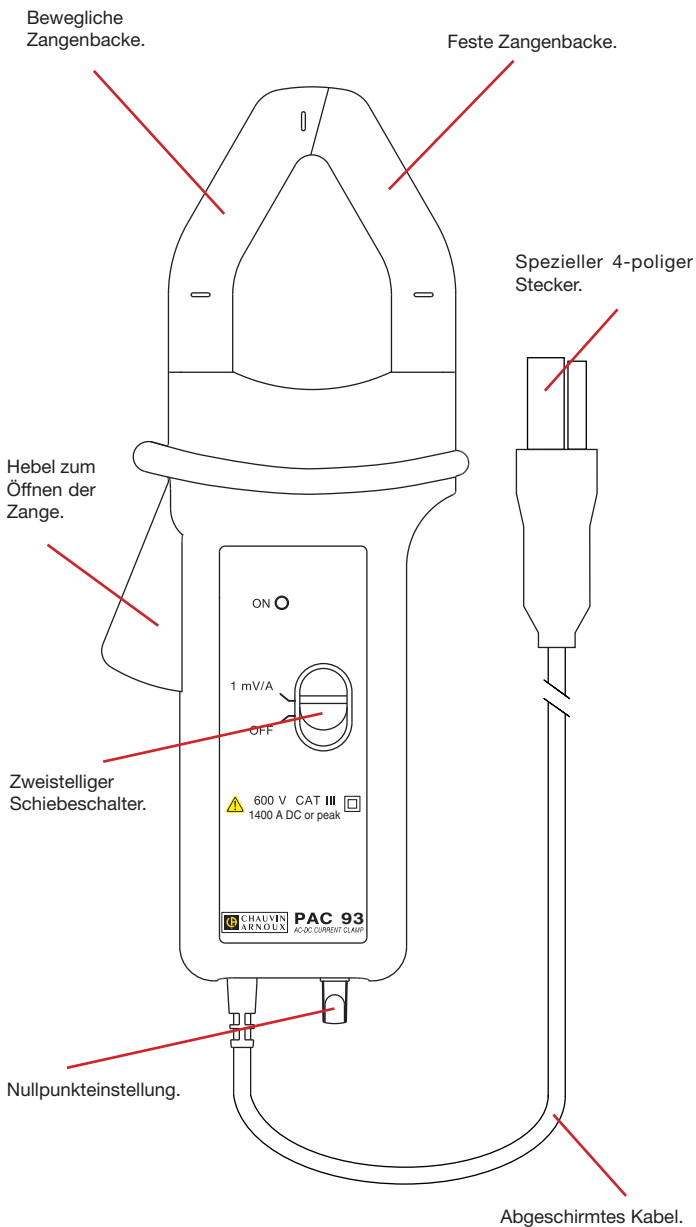

1.4. AMPFLEX™ A193

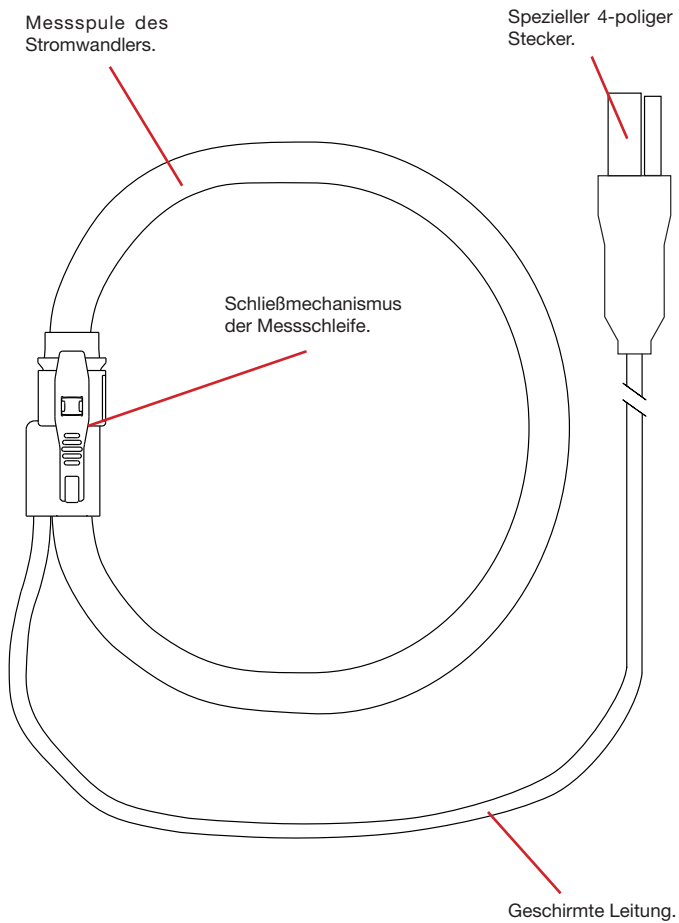

2. VERWENDUNG

Mit einem Zangenstromwandler und flexiblem Stromwandler AmpFLEX™ kann der in einem Kabel fließende Strom gemessen werden, ohne den Stromkreis zu öffnen. Außerdem wird der Benutzer vor gefährlichen Spannungen im Stromkreis geschützt.

Die Auswahl des zu verwendenden Stromwandlers hängt vom zu messenden Stromwert und vom Kabeldurchmesser ab.

	MN93	MN93A 5 A	MN93A 100 A
Messspanne *	0,05 - 240 A	0,005 - 6 A	0,1 - 120 A
Umschließungsdurchmesser der Stromzange	20 mm	20 mm	20 mm

	C193	PAC93
Messspanne *	1 - 1200 A	1 - 1200 A
Umschließungsdurchmesser der Stromzange	52 mm	39 mm

	AmpFLEX™ A193 450 mm	AmpFLEX™ A193 800 mm
Messspanne *	10 - 6500 A	10 - 6500 A
Umschließungsdurchmesser der Stromzange	120 mm	235 mm

* : Die Messbereiche gelten nur für die Stromwandler. In manchen Fällen können sie sich von den Messbereichen des Analysators, zu dem sie gehören, unterscheiden.

- Bei Drehstrommessungen sollten Sie zuerst die verschiedenen Stromwandler mit den bunten Ringen (im Gerät-Lieferumfang inbegriffen) kennzeichnen. Je eine Farbe pro Strombuchse.
- Schließen Sie die Stromwandler an die Strombuchsen des Analysators an.

Für PAC93:

- Stellen Sie den Schalter auf „1 mV/A“, die Leuchtanzeige „ON“ leuchtet auf.
- Wenn die PAC93 an das Gerät angeschlossen ist, stellt man den Nullpunkt mit dem Potentiometer ein, solange noch kein Leiter in den Zangenbacken ist.
- Nach der Messung nicht vergessen, die PAC93 wieder auszuschalten.

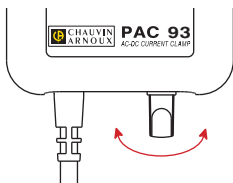

Für die Zangen:

- Betätigen Sie den Hebel zum Öffnen der Stromzange, damit die Zangenbacken geöffnet werden.
- Umschließen Sie den zu messende Leiter. Dieser muss innerhalb der Zangenbacken so gut wie möglich zentriert sein.

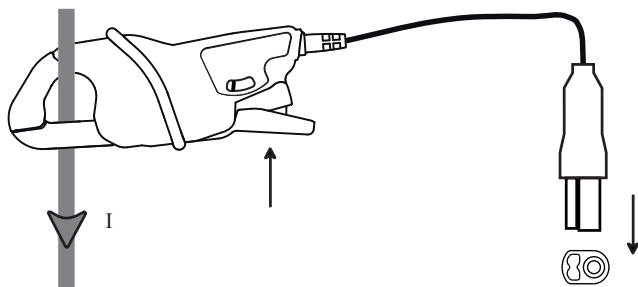

- Lassen Sie den Hebel zum Öffnen der Stromzange wieder los.

Für AmpFLEX™:

- Drücken Sie gleichzeitig beide Seiten des Öffnungsmechanismus.
- Umschließen Sie den zu messende Leiter. Dieser muss innerhalb der Zangenbacken so gut wie möglich zentriert sein.

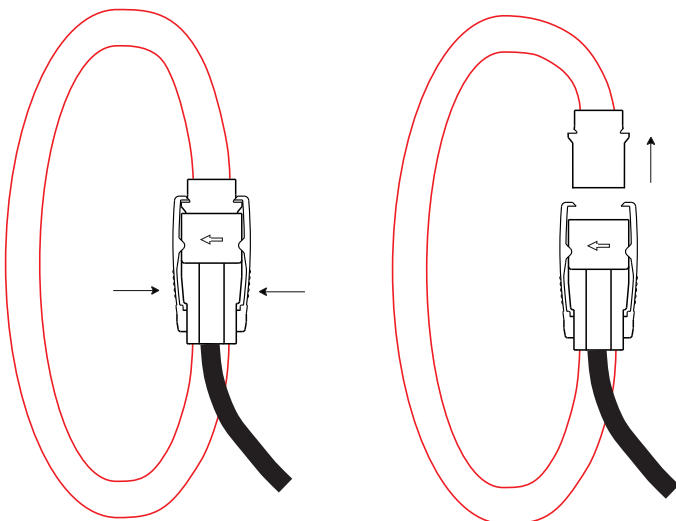

- Schließen Sie den Wandler und lassen Sie dabei den beweglichen Teil in den Anschluss einrasten (man hört ein „Klick“).

Detaillierte Hinweise zur Konfiguration der Messung, zu den technischen Spezifikationen finden Sie in der Bedienungsanleitung des jeweiligen Analysators, mit dem Sie Ihren Stromwandler verwenden.

3. TECHNISCHE DATEN

3.1. UMGEBUNGSBEDINGUNGEN

Verwendung im Innenbereich.

Betriebsbereich	-10 °C bis +55 °C und 10 % bis 85% r.F.
Lagerung	-40 °C bis +70 °C und 10 % bis 90% r.F.
Verschmutzungsgrad	2
Höhenlage	< 2000 m

3.2. MECHANISCHE EIGENSCHAFTEN

MN93 und MN93A

■ Abmessungen (L x B x H)	135 x 51 x 30 mm
■ Anschlusskabel	3,50 m lang
■ Gewicht	ca. 290 g

C193

■ Abmessungen (L x B x H)	216 x 111 x 45 mm
■ Anschlusskabel	3,50 m lang
■ Gewicht	ca. 690 g

PAC93

■ Abmessungen (L x B x H)	236.5 x 97 x 44 mm
■ Anschlusskabel	3,50 m lang
■ Gewicht	ca. 540 g
■ Betriebsdauer	120 Stunden mit Alkaline-Batterie

AmpFLEX™ A193 450 mm

■ Abmessungen (L x B x H)	ca. 170 x 158 x 25 mm
■ Anschlusskabel	3,50 m lang
■ Gewicht	ca. 220 g

AmpFLEX™ A193 800 mm

■ Abmessungen (L x B x H)	ca. 280 x 265 x 25 mm
■ Anschlusskabel	3,50 m lang
■ Gewicht	ca. 270 g

Schutzart	IP 40 für die Zangenstromwandler und IP 30 bei geöffneten Zangenbacken, gemäß IEC 60 529. IP 65 für die AmpFLEX™, gemäß IEC 60 529. IK 04 gemäß IEC 50102
-----------	---

Falltest	gemäß IEC 61010-1
----------	-------------------

3.3. KONFORMITÄT MIT INTERNATIONALEN NORMEN

Elektrische Sicherheit gemäß IEC 61010-2-032.

Max. zugelassene Spannung:

MN93 und MN93A: 600 V Cat III oder 300 V Cat IV

C193: 1000 V Cat III oder 600 V Cat IV

PAC93: 600 V Cat III oder 300 V Cat IV

AmpFLEX: 1000 V Cat III oder 600 V Cat IV

4. WARTUNG

! Der Hersteller kann nicht für Unfälle oder Schäden haftbar gemacht werden, die auf eine außerhalb des Kundendienstes des Herstellers oder von nicht zugelassenen Reparaturwerkstätten durchgeführte Reparatur des Gerätes zurückzuführen sind.

4.1. REINIGUNG

Den Stromwandler von jeder Verbindung trennen.

Mit einem leicht mit Seifenwasser angefeuchteten Tuch reinigen. Mit einem feuchten Lappen abwischen und schnell mit einem trockenen Tuch oder in einem Luftstrom trocknen. Weder Alkohol, noch Lösungsmittel oder Kohlenwasserstoffe verwenden.

Der Zangenspalt muss immer vollkommen sauber sein.

4.2. BATTERIEWECHSEL BEI DER PAC93

- Die PAC93 von jeder Verbindung trennen, Funktionswahlschalter auf OFF stellen.
- Drehen Sie die PAC93 um.
- Mit einem Schraubendreher lösen Sie die Schrauben und entfernen den Batteriefachdeckel.

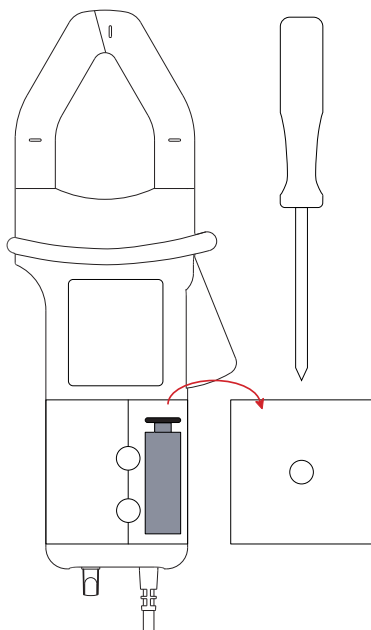

- Holen Sie die Batterie aus dem Gehäuse- nicht an den Drähten ziehen!
- Lösen Sie die alte Batterie, ohne an den Drähten zu ziehen, und schließen Sie die neue Batterie an – dabei die Polarität berücksichtigen.

 Akkus oder Batterien sind kein Haushaltsmüll! Bitte entsorgen Sie sie ordnungsgemäß an einer Sammelstelle für Altbatterien bzw. Altakkus.

- Batterie wieder in das Fach einlegen.
- Den Deckel wieder einlegen und festschrauben.

4.3. REPARATUR

Senden Sie das Gerät bei Reparaturen innerhalb und außerhalb der Garantie an Ihren Händler zurück.

5. GARANTIE

Mit Ausnahme von ausdrücklichen anders lautenden Vereinbarungen ist die Garantiezeit **zwölf Monate** ab Bereitstellung des Geräts beim Kunden. Auszug aus den Allgemeinen Geschäftsbedingungen (Gesamttext auf Anfrage).

Die Garantie verfällt bei:

- Unsachgemäßer Benutzung des Gerätes oder Verwendung mit inkompatiblen anderen Geräten;
- Veränderung des Geräts ohne die ausdrückliche Genehmigung der technischen Abteilung des Herstellers;
- Eingriffen in das Gerät durch eine nicht vom Hersteller dazu befugte Person;
- Anpassung des Geräts an nicht vorgesehene und nicht in der Anleitung aufgeführte Verwendungszwecke;
- Schäden durch Stöße, Herunterfallen, Überschwemmung.

6. BESTELLANGABEN

- Stromzange MN93** P01120425B
Lieferung erfolgt in einem Karton mit:
■ einer Bedienungsanleitung in 5 Sprachen,
■ einem Prüfzertifikat.
- Stromzange MN93A** P01120434B
Lieferung erfolgt in einem Karton mit:
■ einer Bedienungsanleitung in 5 Sprachen,
■ einem Prüfzertifikat.
- Stromzange PAC93** P01120079B
Lieferung erfolgt in einem Karton mit:
■ einer Bedienungsanleitung in 5 Sprachen,
■ einem Prüfzertifikat.
- Stromzange C193** P01120323B
Lieferung erfolgt in einem Karton mit:
■ einer Bedienungsanleitung in 5 Sprachen,
■ einem Prüfzertifikat.
- Stromwandler AmpFLEX™ A193 450mm** P01120526B
Lieferung erfolgt in einem Karton mit:
■ einer Bedienungsanleitung in 5 Sprachen,
■ einem Prüfzertifikat.
- Stromwandler AmpFLEX™ A193 800mm** P01120531B
Lieferung erfolgt in einem Karton mit:
■ einer Bedienungsanleitung in 5 Sprachen,
■ einem Prüfzertifikat.

Avete appena acquistato una **pinza amperometrica AC MN93, MN93A, C193 o PAC93, o sensore flessibile di corrente AmpFLEX A193** e vi ringraziamo per la fiducia che ci avete accordato. Questi sensori di corrente sono progettati per utilizzo solo con gli analizzatori di potenza e d'energia delle famiglie C.A. 82XX, C.A. 83XX e PEL. 1XX.

Per ottenere le migliori prestazioni dal vostro sensore di corrente:

- **Seguite** attentamente il presente manuale d'uso.
- **Rispettate** le precauzioni d'uso.



ATTENZIONE, RISCHIO DI PERICOLO! L'operatore deve consultare il presente manuale d'uso ogni volta che vedrà questo simbolo di pericolo.



Sensore di corrente protetto da un doppio isolamento.



Applicazione o rimozione su conduttori con tensione pericolosa. Captore di corrente di tipo A secondo norma la EN 61010-2-032.



Applicazione o rimozione non autorizzata sui conduttori sotto tensione pericolosa. Sensore di corrente tipo B secondo EN 61010-2-032.



La freccia permette di individuare la fase della corrente.



Pila.



La marcatura CE indica la conformità alle direttive europee, segnatamente DBT e CEM.



La pattumiera sbarrata significa che nell'Unione Europea, il prodotto è oggetto di smaltimento differenziato conformemente alla direttiva DEEE 2002/96/CE (concernente gli apparecchi elettrici e elettronici). Questo materiale non va trattato come rifiuto domestico.

Definizione delle categorie di misura:

- La categoria di misura IV corrisponde alle misure effettuate alla fonte dell'impianto a bassa tensione.
Esempio: mandata di energia, contatori e dispositivi di protezione.
- La categoria di misura III corrisponde alle misure effettuate sull'impianto dell'edificio.
Esempio: quadro di distribuzione, interruttori automatici, macchine o apparecchi industriali fissi.
- La categoria di misura II corrisponde alle misure effettuate sui circuiti direttamente collegati all'impianto a bassa tensione.
Esempio: alimentazione di elettrodomestici e attrezzi portatili.

PRECAUZIONI D'USO

La protezione garantita dal sensore di corrente può risultare compromessa da un uso non previsto dal costruttore.

- Rispettate la tensione e l'intensità massime assegnate e la categoria di misura. Non utilizzate il sensore di corrente su reti con tensione o categoria superiori a quelle menzionate.
- Rispettare le condizioni d'uso, ossia temperatura, umidità, altitudine, livello d'inquinamento e luogo d'uso.
- Non utilizzate il sensore di corrente se il suo corpo è aperto, deteriorato o rimontato male. Prima dell'uso verificare l'integrità dell'isolante del toro o dei bracci delle pinze, del corpo e dei cavi..
- Non sottoporre il sensore di corrente a spruzzi o spargimento d'acqua (o qualsiasi altro liquido)
- Mantenere i traferri della pinza perfettamente puliti.
- Utilizzate i più adatti mezzi di protezione individuale quando certe parti sotto tensione pericolosa sono accessibili nell'impianto in cui si realizza la misura.
- Ogni procedura di riparazione o di verifica metrologica va effettuata da personale competente e autorizzato.

SOMMARIO

1. PRESENTAZIONE	40
1.1. Pinze MN93 e MN93A	40
1.2. Pinza C193.....	41
1.3. Pinza PAC93	42
1.4. AmpFLEX™ A193.....	43
2. USO	44
3. CARATTERISTICHE	46
3.1. Condizioni ambientali.....	46
3.2. Caratteristiche costruttive	46
3.3. Conformità alle norme internazionali	46
4. MANUTENZIONE	47
4.1. Pulizia	47
4.2. Sostituzione della pila della PAC93.....	47
4.3. Riparazione.....	48
5. GARANZIA	48
6. PER ORDINARE	49

1.2. PINZA C193

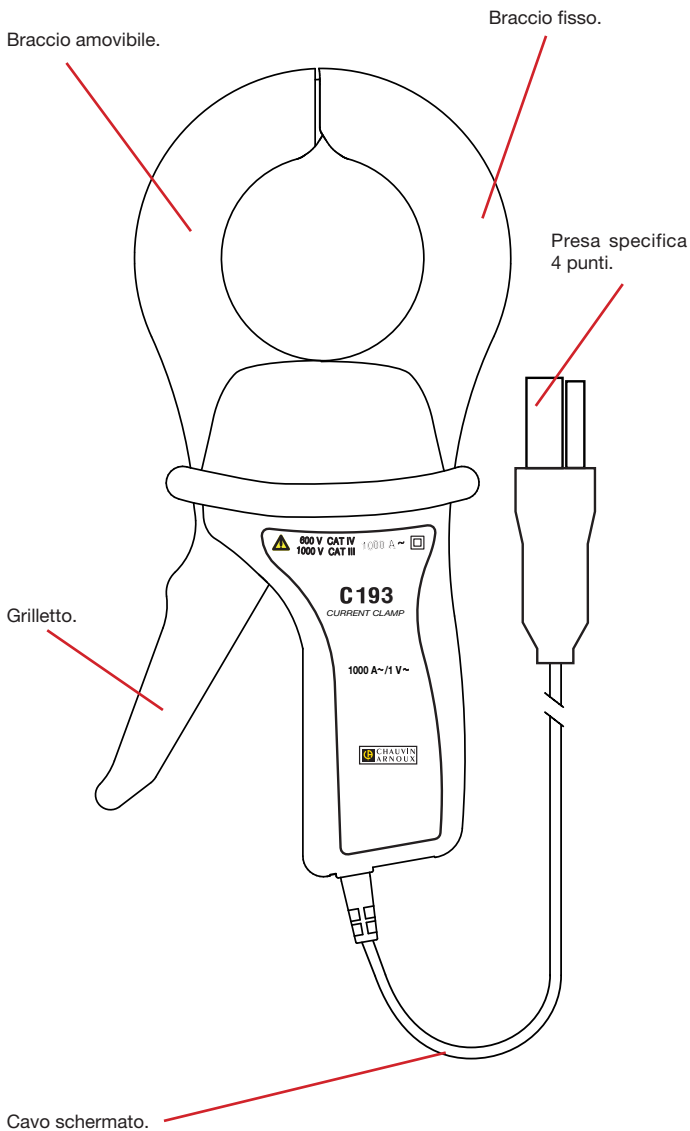

1.3. PINZA PAC93

Braccio amovibile.

Braccio fisso.

Grilletto.

Commutatore a slitta e 2 posizioni.

Regolazione dello zero.

Presca specifica 4 punti.

Cavo schermato.

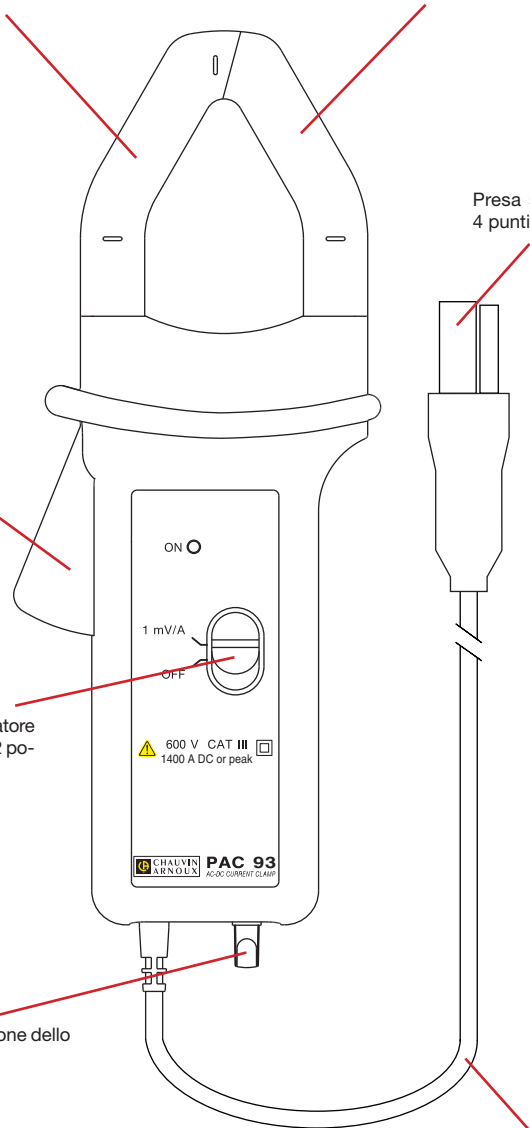

1.4. AMPFLEX™ A193

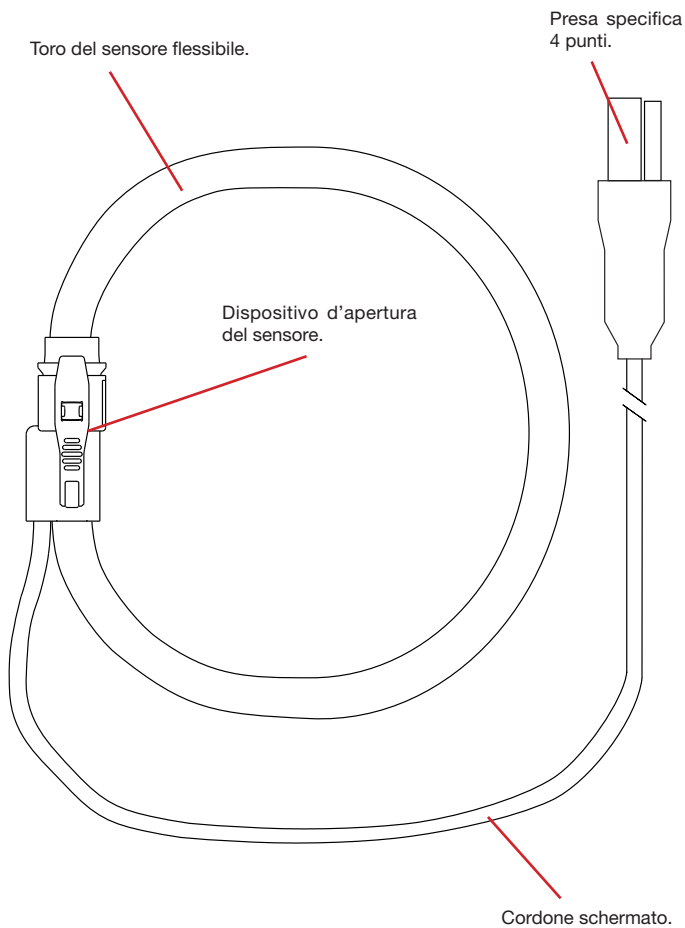

2. UTILIZZO

Le pinze amperometriche e i sensori flessibili di corrente AmpFLEX™ permettono di misurare la corrente circolante in un cavo senza dover aprire il circuito. Permettono inoltre di isolare l'utilizzatore dalle tensioni pericolose presenti nel circuito.

La scelta del sensore di corrente dipende dal valore della corrente da misurare e dal diametro dei cavi.

	MN93	MN93A 5 A	MN93A 100 A
Campo di misura *	0,05 - 240 A	0,005 - 6 A	0,1 - 120 A
Diametro di serraggio	20 mm	20 mm	20 mm

	C193	PAC93
Campo di misura *	1 - 1200 A	1 - 1200 A
Diametro di serraggio	52 mm	39 mm

	AmpFLEX™ A193 450 mm	AmpFLEX™ A193 800 mm
Campo di misura *	10 - 6500 A	10 - 6500 A
Diametro di serraggio	120 mm	235 mm

* : I campi di misura sono quelli dei sensori soli. In certi casi possono differire da quelli dell'analizzatore a cui sono associati.

- In caso di misure trifasi, innanzitutto reperite i sensori mediante gli anelli colorati forniti con lo strumento (un colore diverso per ogni morsetto di corrente).
- Allacciate i sensori di corrente ai morsetti di corrente dell'analizzatore.

Per la PAC93:

- Posizionate l'interruttore su "1 mV/A": la spia "ON" si accende.
- Una volta la PAC93 allacciata allo strumento, regolate lo zero in assenza di conduttore nelle ganasce della pinza, ruotando il potenziometro.
- Alla fine della misura, non dimenticate di spegnere la PAC93.

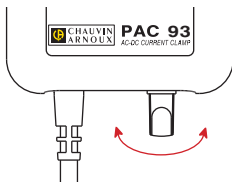

Per le pinze:

- Premere il grilletto della pinza per aprire le ganasce.
- Stringere il cavo da misurare. Il cavo verrà centrato per quanto possibile centrato all'interno delle ganasce della pinza.
- Lasciare il grilletto.

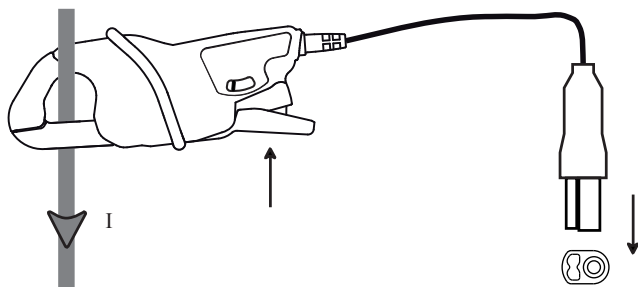

Per gli AmpFLEX™ :

- Premete simultaneamente i due lati del dispositivo d'apertura.
- Stringere il cavo da misurare. Il cavo verrà centrato per quanto possibile centrato all'interno delle ganasce della pinza.

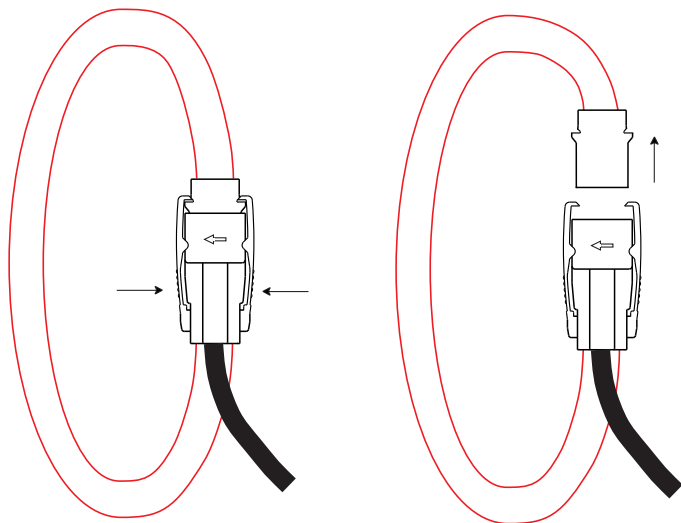

- Richiudete il sensore conficcando la parte amovibile nel connettore fino allo scatto (udire il "clic").

Per la configurazione della misura e le caratteristiche tecniche riferirsi al libretto di funzionamento dell'analizzatore con cui utilizzate il vostro sensore di corrente.

3. CARATTERISTICHE

3.1. CONDIZIONI AMBIENTALI

Utilizzo all'interno.

Campo di funzionamento	-10 °C - +55 °C e 10% - 85% UR
Campo di stoccaggio	-40 °C - +70 °C e 10% - 90% UR
Grado di inquinamento	2
Altitudine	< 2000 m

3.2. CARATTERISTICHE COSTRUTTIVE

MN93 e MN93A

■ Dimensioni (L x Am x Al)	135 x 51 x 30 mm
■ Cavo	3,50 metri di lunghezza
■ Massa	290 g circa

C193

■ Dimensioni (L x Am x Al)	216 x 111 x 45 mm
■ Cavo	lunghezza: 3,50 metri
■ Massa	690 g circa

PAC93

■ Dimensioni (L x Am x Al)	236.5 x 97 x 44 mm
■ Cavo	3,50 metri di lunghezza
■ Massa	540 g circa
■ Autonomia	120 ore con una pila alcalina

AmpFLEX™ A193 450 mm

■ Dimensioni (L x Am x Al)	170 x 158 x 25 mm circa
■ Cavo	lunghezza: 3,50 metri
■ Massa	220 g circa

AmpFLEX™ A193 800 mm

■ Dimensioni (L x Am x Al)	280 x 265 x 25 mm circa
■ Cavo	lunghezza: 3,50 metri
■ Massa	270 g circa

Indice di protezione	IP 40 per le pinze IP 30 ganasce aperte, secondo EN 60 529 IP 65 per le AmpFLEX™ secondo EN 60 529. IK 04 secondo EN 50102
----------------------	--

Prova di caduta	secondo EN 61010-1
-----------------	--------------------

3.3. CONFORMITÀ ALLE NORME INTERNAZIONALI

Sicurezza elettrica secondo EN 61010-2-032.

Tensione massima assegnata:

MN93 e MN93A: 600 V Cat III o 300 V Cat IV

C193: 1000 V Cat III o 600 V Cat IV

PAC93: 600 V Cat III o 300 V Cat IV

AmpFLEX: 1000 V Cat III o 600 V Cat IV

4. MANUTENZIONE

 Il fabbricante non è responsabile dei guasti dovuti alle riparazioni non effettuate dal suo Servizio Clientela o dai riparatori autorizzati.

4.1. PULIZIA

Disinserire ogni allacciamento del sensore di corrente.

Utilizzare un panno soffice, leggermente inumidito con acqua saponata. Sciacquare con un panno umido e asciugare rapidamente utilizzando un panno asciutto o dell'aria compressa. Si consiglia di non utilizzare alcool, solventi o idrocarburi.

Mantenete i traferri delle pinze perfettamente puliti.

4.2. SOSTITUZIONE DELLA PILA DELLA PAC93

- Disconnettere completamente la PAC93 e posizionare il commutatore su OFF.
- Capovolgete la PAC93.
- Mediante un cacciavite svitate la vite e rimuovete lo sportello della pila.

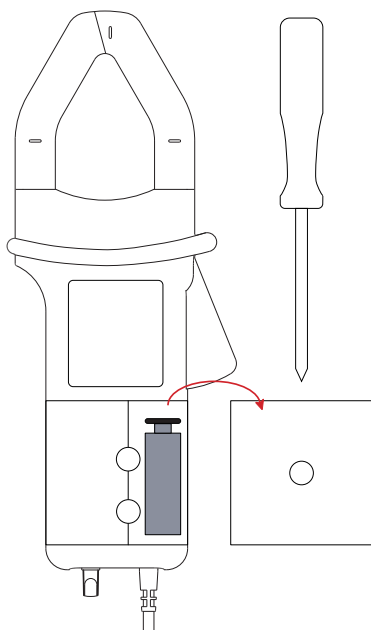

- Estraete la pila dal suo alloggiamento senza tirare i fili.
- Estraete la vecchia pila senza tirare i fili e inserite al suo posto la nuova rispettando la polarità.

 Le pile e gli accumulatori scarichi non vanno trattati come rifiuti domestici. Depositateli nell'apposito di raccolta in vista di riciclo

- Rimettete la pila nel suo alloggiamento.
- Rimettete lo sportello al suo posto e riavvitate la vite.

4.3. RIPARAZIONE

Per qualsiasi intervento da effettuare in garanzia o fuori garanzia, si prega d'inviare lo strumento al vostro distributore.

5. GARANZIA

Salvo stipulazioni espresse preventivamente, la nostra garanzia è valida, **dodici mesi** a decorrere dalla data di messa a disposizione del materiale (estratto dalle nostre Condizioni Generali di Vendita disponibili su richiesta).

La garanzia non si applica in seguito a:

- Utilizzo inappropriato dell'attrezzatura o utilizzo con materiale incompatibile;
- Modifiche apportate alla fornitura senza l'autorizzazione esplicita del servizio tecnico del fabbricante;
- Lavori effettuati sullo strumento da una persona non autorizzata dal fabbricante;
- Adattamento ad un'applicazione particolare, non prevista dalla progettazione del materiale o non indicata nel manuale d'uso;
- Danni dovuti ad urti, cadute o a fortuito contatto con l'acqua.

6. PER ORDINARE

Pinza MN93 P01120425B

Fornita in scatola di cartone con:

- istruzioni d'uso in 5 lingue,
- certificato di verifica.

Pinza MN93A P01120434B

Fornita in scatola di cartone con:

- istruzioni d'uso in 5 lingue,
- certificato di verifica.

Pince PAC93 P01120079B

Fornita in scatola di cartone con:

- istruzioni d'uso in 5 lingue,
- certificato di verifica.

Pinza C193 P01120323B

Fornita in scatola di cartone con:

- istruzioni d'uso in 5 lingue,
- certificato di verifica.

Sensore AmpFLEX™ A193 450mm P01120526B

Fornita in scatola di cartone con:

- istruzioni d'uso in 5 lingue,
- certificato di verifica.

Sensore AmpFLEX™ A193 800mm P01120531B

Fornita in scatola di cartone con:

- istruzioni d'uso in 5 lingue,
- certificato di verifica.

Usted acaba de adquirir una **pinza amperimétrica MN93, MN93A o PAC93**, o un **sensor flexible de corriente AmpFLEX A193** y le agradecemos la confianza que ha depositado en nosotros. sensores de corriente están indicados para ser utilizados únicamente con los analizadores de potencia y energía de las familias C.A 82XX, C.A 83XX y PEL 1XX.

Para obtener el mejor servicio de sus sensores de corriente:

- **lea** atentamente este manual de instrucciones,
- **respete** las precauciones de uso.



¡ATENCIÓN, riesgo de PELIGRO! El operador debe consultar el presente manual de instrucciones cada vez que aparece este símbolo de peligro.



Sensor de corriente protegido mediante doble aislamiento.



Aplicación o retirada autorizadas en los conductores bajo tensión peligrosa. Captador de corriente tipo A según IEC 61010-2-032. Doble aislamiento.



No está autorizado aplicar o quitar sensores sobre los conductores bajo tensión peligrosa. Sensor de corriente de tipo B según IEC 61010-2-032.



La flecha permite identificar la fase de la corriente.



Pila.



La marca CE indica la conformidad con las directivas europeas DBT y CEM.



El contenedor de basura tachado significa que, en la Unión Europea, el producto deberá ser objeto de una recogida selectiva de conformidad con la directiva RAEE 2002/96/CE. Este equipo no se debe tratar como un residuo doméstico.

Definición de las categorías de medida:

- La categoría de medida IV corresponde a las medidas realizadas en la fuente de instalación de baja tensión.
Ejemplo: entradas de energía, contadores y dispositivos de protección.
- La categoría de medida III corresponde a las medidas realizadas en la instalación del edificio.
Ejemplo: cuadro de distribución, disyuntores, máquinas o aparatos industriales fijos.
- La categoría de medida II corresponde a las medidas realizadas en los circuitos directamente conectados a la instalación de baja tensión.
Ejemplo: alimentación de aparatos electrodomésticos y de herramientas portátiles.



PRECAUCIONES DE USO



Se puede comprometer la protección asegurada por el sensor de corriente si éste se utiliza de una forma no especificada por el constructor.

- Respete la tensión y la intensidad máximas asignadas y la categoría de medida. No utilice su sensor de corriente en redes cuya tensión o la categoría son superiores a las mencionadas.
- Respete las condiciones de utilización, a saber la temperatura, la humedad, la altitud, el grado de contaminación y el lugar de utilización.
- No se debe utilizar el sensor de corriente si su carcasa está abierta, dañada o mal montada. Antes de cualquier utilización, compruebe que el aislante del núcleo o de los brazos de las pinzas, de la carcasa y de los cables esté en perfecto estado.
- No someta el sensor de corriente a proyecciones ni a caídas de agua ni de cualquier otro líquido.
- Mantener los entrehierros de la pinza en perfecto estado de limpieza.
- Utilice medios de protección individual apropiados cuando quepa la posibilidad de que partes bajo tensión peligrosa estén accesibles en la instalación en la que se realiza la medida.
- Todo procedimiento de reparación debe efectuarse por una persona competente y autorizada.

ÍNDICE

1. PRESENTACIÓN	52
1.1. Pinzas MN93 y MN93A.....	52
1.2. Pinza C193.....	53
1.3. Pinza PAC93	54
1.4. AmpFLEX™ A193.....	55
2. UTILIZACIÓN	56
3. CARACTERÍSTICAS	58
3.1. Condiciones ambientales	58
3.2. Características constructivas	58
3.3. Conformidad con las normas internacionales	58
4. MANTENIMIENTO.....	59
4.1. Limpieza	59
4.2. Sustitución de la pila de la PAC93.....	59
4.3. Reparación	60
5. GARANTÍA.....	60
6. PARA PEDIDOS	61

1. PRESENTACIÓN

1.1. PINZAS MN93 Y MN93A

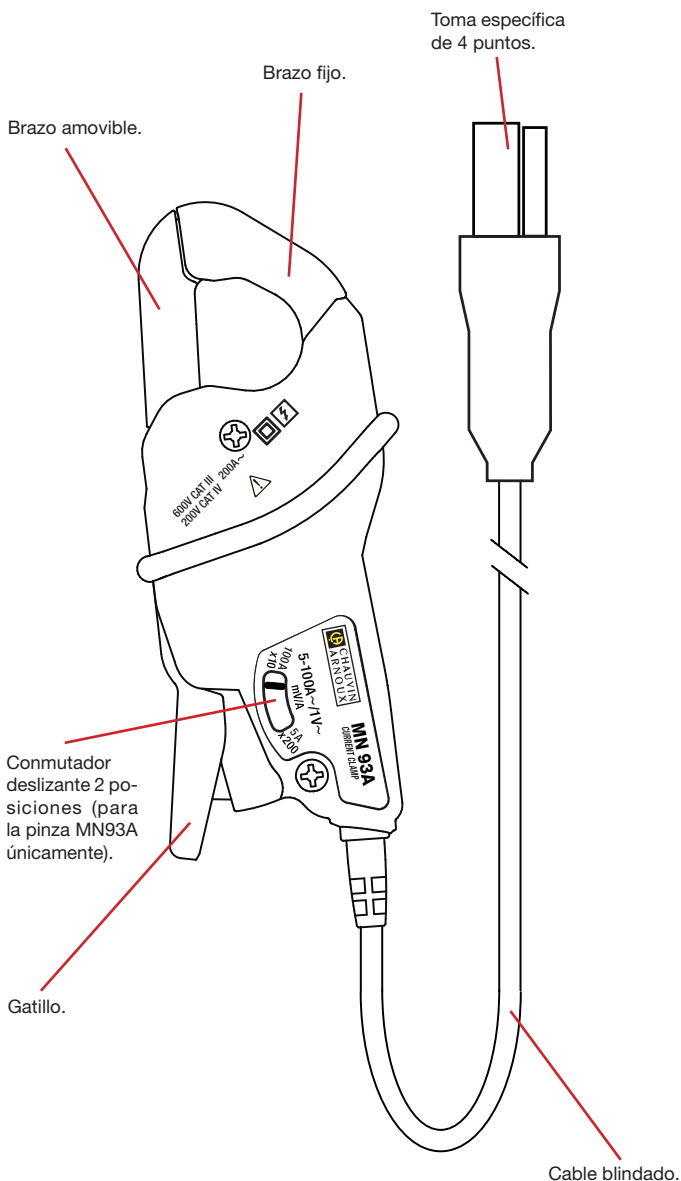

1.2. PINZA C193

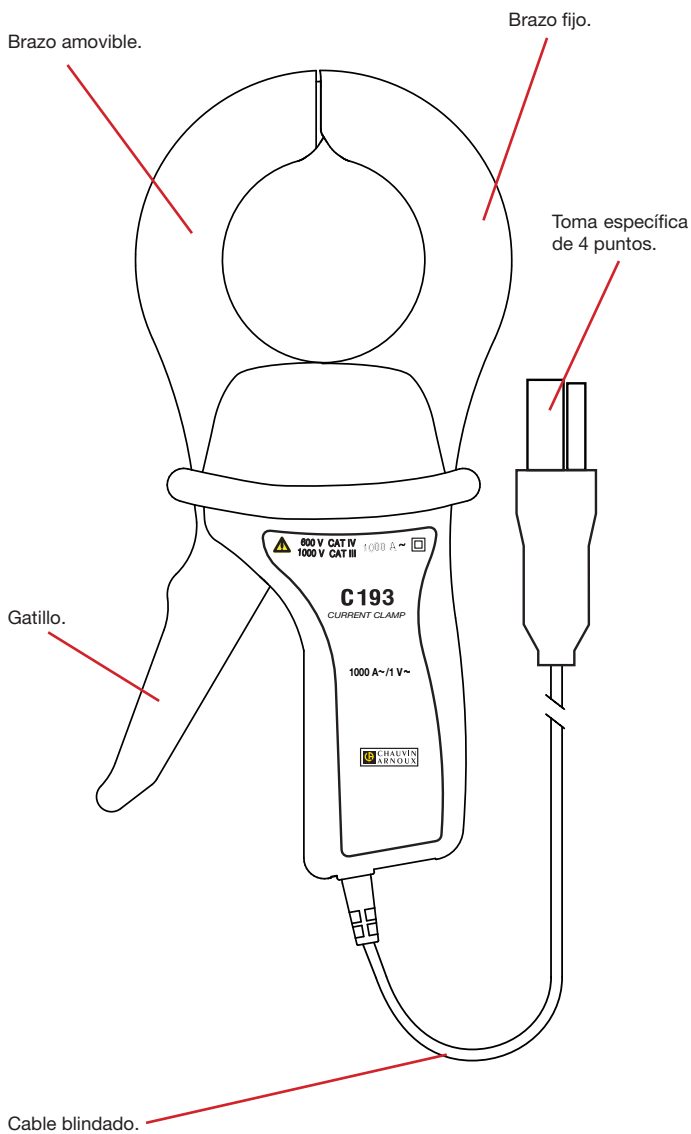

1.3. PINZA PAC93

Brazo amovible.

Brazo fijo.

Toma específica de 4 puntos.

Gatillo.

Conmutador deslizante 2 posiciones.

Ajuste del cero.

Cable blindado.

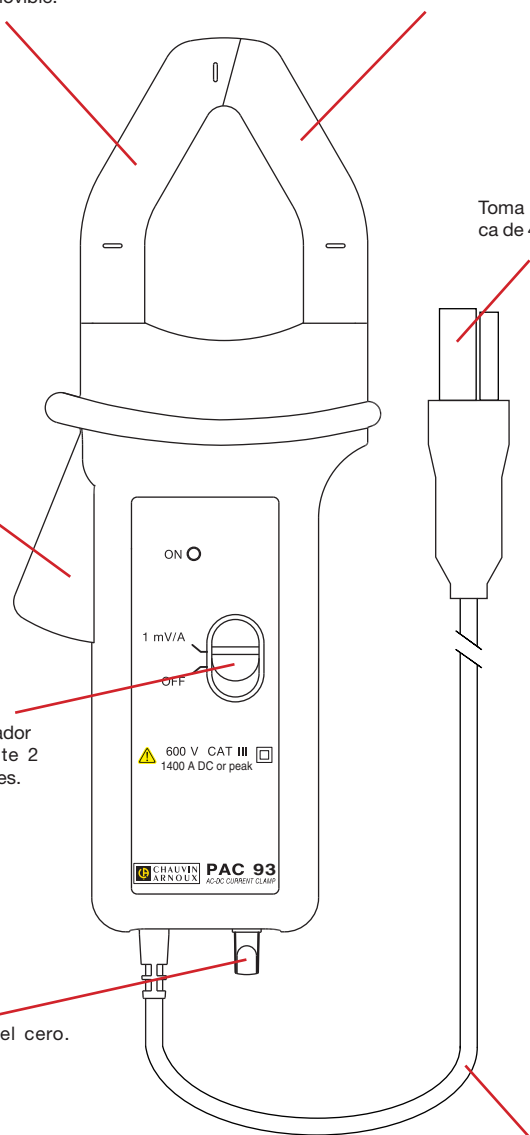

1.4. AMPFLEX™ A193

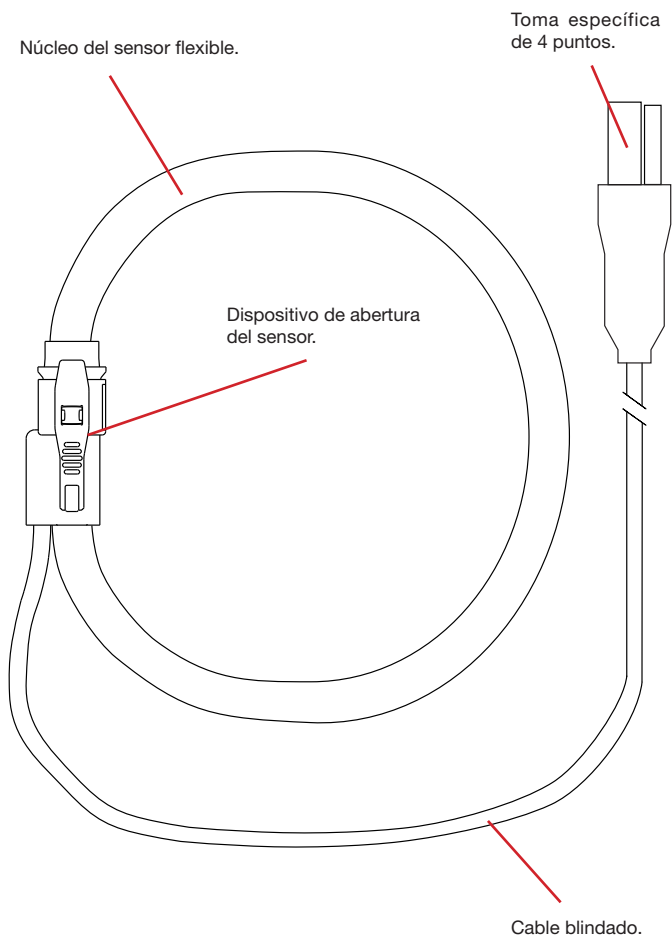

2. UTILIZACIÓN

Las pinzas amperimétricas y los sensores flexible de corriente AmpFLEX™ permiten medir la corriente que circula dentro de un cable sin tener que abrir el circuito. También permiten aislar al usuario de las tensiones peligrosas presentes en el circuito.

La elección del sensor de corriente a utilizar depende del valor de la corriente a medir y del diámetro de los cables.

	MN93	MN93A 5 A	MN93A 100 A
Rango de medición *	0,05 - 240 A	0,005 - 6 A	0,1 - 120 A
Diámetro de encierro	20 mm	20 mm	20 mm

	C193	PAC93
Rango de medición *	1 - 1200 A	1 - 1200 A
Diámetro de encierro	52 mm	39 mm

	AmpFLEX™ A193 450 mm	AmpFLEX™ A193 800 mm
Rango de medición *	10 - 6500 A	10 - 6500 A
Diámetro de encierro	120 mm	235 mm

* : Los rangos de medida son los de los sensores solos. En algunos casos, pueden diferir de los que el analizador al que están asociados puede medir.

- En el caso de medidas trifásicas, empiece por identificar los sensores de corriente mediante los anillos de color suministrados con el instrumento. Un color distinto por cada terminal de corriente.
- Conecte los sensores de corriente a los terminales de corriente del analizador.

Para la PAC93:

- Posicione el interruptor en “1 mV/A”, se encenderá el indicador “ON”.
- Una vez conectada la PAC93 al instrumento, ajuste el cero mientras no haya conductor entre las mordazas de la pinza girando el potenciómetro.
- Una vez finalizada la medida, no olvide apagar la PAC93.

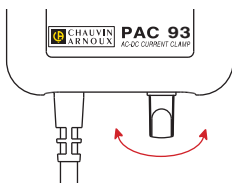

Para las pinzas:

- Apoye el gatillo de la pinza para abrir las mordazas.
- Abra a continuación el cable a medir. En la medida de lo posible, el cable debe estar centrado en el interior de las mordazas de la pinza.
- Suelte el gatillo.

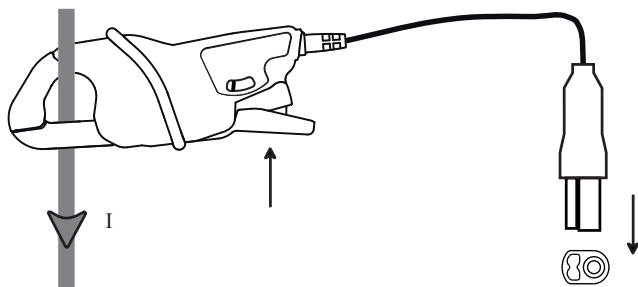

Para los AmpFLEX™:

- Apriete simultáneamente los dos lados del dispositivo de apertura.
- Abraze a continuación el cable a medir. En la medida de lo posible, el cable debe estar centrado en el interior del sensor.

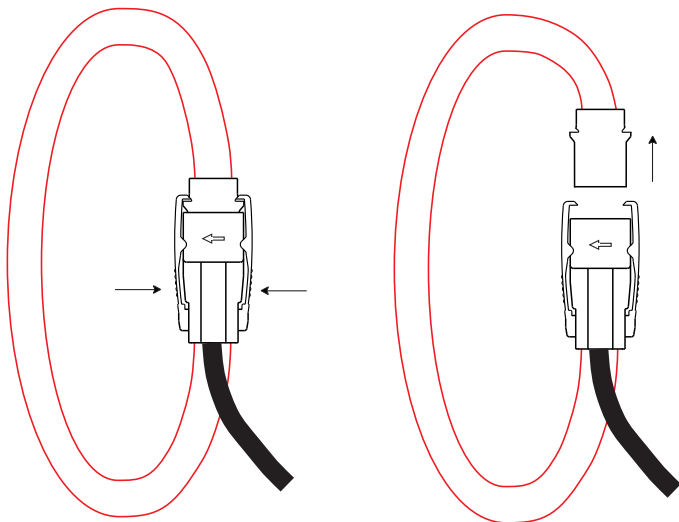

- Cierre el sensor hundiendo la parte móvil en el conector hasta oír un “clic”.

Para configurar la medida y las características técnicas, remítase al manual de instrucciones del analizador con el que utiliza el sensor de corriente.

3. CARACTERÍSTICAS

3.1. CONDICIONES DEL ENTORNO

Utilización en interiores.

Rango de funcionamiento	de -10 °C a +55 °C y de 10 % a 85% HR
Rango de almacenamiento	de -40 °C a +70 °C y de 10 % a 90% HR
Grado de contaminación	2
Altitud	< 2000 m

3.2. CARACTERÍSTICAS CONSTRUCTIVAS

MN93 e MN93A

■ Dimensiones (L x An x Al)	135 x 51 x 30 mm
■ Cable	3,50 metros de longitud
■ Masa	aproximadamente 290 g

C193

■ Dimensiones (L x An x Al)	216 x 111 x 45 mm
■ Cable	3,50 metros de longitud
■ Masa	aproximadamente 690 g

PAC93

■ Dimensiones (L x An x Al)	236.5 x 97 x 44 mm
■ Cable	3,50 metros de longitud
■ Masa	aproximadamente 540 g
■ Autonomía	120 h con una pila alcalina

AmpFLEX™ A193 450 mm

■ Dimensiones (L x An x Al)	aproximadamente 170 x 158 x 25 mm
■ Cable	3,50 metros de longitud
■ Masa	aproximadamente 220 g

AmpFLEX™ A193 800 mm

■ Dimensiones (L x An x Al)	aproximadamente 280 x 265 x 25 mm
■ Cable	3,50 metros de longitud
■ Masa	aproximadamente 270 g

Índice de protección IP 40 por las pinzas e IP 30 mordazas abiertas, según IEC 60 529.

IP 65 por los AmpFLEX™ según IEC 60 529.

IK 04 según IEC 50102

Prueba de caída según IEC 61010-1

3.3. CONFORMIDAD CON LAS NORMAS INTERNACIONALES

Seguridad eléctrica según IEC 61010-2-032.

Tensión máxima asignada:

MN93 y MN93A: 600 V Cat III o 300 V Cat IV

C193: 1000 V Cat III o 600 V Cat IV

PAC93: 600 V Cat III o 300 V Cat IV

AmpFLEX: 1000 V Cat III o 600 V Cat IV

4. MANTENIMIENTO

 El fabricante no se hará responsable de cualquier accidente que pudiera derivarse de una reparación no realizada por su servicio postventa o por reparadores autorizados.

4.1. LIMPIEZA

Desconecte todas las conexiones del sensor de corriente.

Utilice un paño suave ligeramente empapado con agua y jabón. Aclare con un paño húmedo y seque rápidamente con un paño seco o aire inyectado. No se debe utilizar alcohol, ni solvente ni hidrocarburo.

Mantener los entrehierros de la pinza en perfecto estado de limpieza.

4.2. SUSTITUCIÓN DE LA PILA DE LA PAC93

- Desconecte todas las conexiones de la PAC93 y ponga el conmutador en posición OFF.
- Gire la PAC93.
- Con un destornillador, desatornille el tornillo y quite la tapa de acceso a la pila.

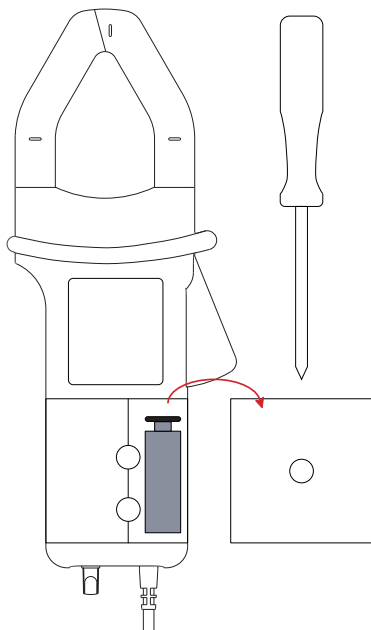

- Saque la pila de su alojamiento sin tirar de los cables.
- Desconecte la antigua pila sin tirar de los cables y conecte la nueva en su lugar respetando la polaridad.

 Las pilas y las baterías usadas no se deben tratar como residuos domésticos. Lívelos al punto de recogida adecuado para su reciclaje.

- Vuelva a colocar la pila en su alojamiento.
- Coloque la tapa en su sitio y atornille el tornillo.

4.3. REPARACIÓN

Para las reparaciones ya sean en garantía y fuera de garantía, devuelva el instrumento a su distribuidor.

5. GARANTÍA

Nuestra garantía tiene validez, salvo estipulación expresa, durante **doce meses** a partir de la fecha de entrega del material. Extracto de nuestras Condiciones Generales de Venta, comunicadas a quien las solicite.

La garantía no se aplicará en los siguientes casos:

- Utilización inapropiada del instrumento o su utilización con un material incompatible;
- Modificaciones realizadas en el instrumento sin la expresa autorización del servicio técnico del fabricante;
- Una persona no autorizada por el fabricante ha realizado operaciones sobre el instrumento;
- Adaptación a una aplicación particular, no prevista en la definición del equipo y no indicada en el manual de utilización;
- Daños debidos a golpes, caídas o inundaciones.

6. PARA PEDIDOS

Pinza MN93 P01120425B

Suministrada en una caja de cartón con:

- un manual de instrucciones en 5 idiomas,
- un certificado de verificación.

Pinza MN93A P01120434B

Suministrada en una caja de cartón con:

- un manual de instrucciones en 5 idiomas,
- un certificado de verificación.

Pinza PAC93 P01120079B

Suministrada en una caja de cartón con:

- un manual de instrucciones en 5 idiomas,
- un certificado de verificación.

Pinza C193 P01120323B

Suministrada en una caja de cartón con:

- un manual de instrucciones en 5 idiomas,
- un certificado de verificación.

Sensor AmpFLEX™ A193 450mm P01120526B

Suministrada en una caja de cartón con:

- un manual de instrucciones en 5 idiomas,
- un certificado de verificación.

Sensor AmpFLEX™ A193 800mm P01120531B

Suministrada en una caja de cartón con:

- un manual de instrucciones en 5 idiomas,
- un certificado de verificación.



12 - 2011

Code 693063B00 - Ed. 1

DEUTSCHLAND - Chauvin Arnoux GmbH

Straßburger Str. 34 - 77694 Kehl / Rhein
Tel: (07851) 99 26-0 - Fax: (07851) 99 26-60

ESPAÑA - Chauvin Arnoux Ibérica S.A.

C/ Roger de Flor, 293 - 1a Planta - 08025 Barcelona
Tel: 902 20 22 26 - Fax: 934 59 14 43

ITALIA - Amra SpA

Via Sant' Ambrogio, 23/25 - 20050 Macherio (MI)
Tel: 039 245 75 45 - Fax: 039 481 561

ÖSTERREICH - Chauvin Arnoux Ges.m.b.H

Slamastrasse 29/2/4 - 1230 Wien
Tel: 01 61 61 9 61-0 - Fax: 01 61 61 9 61-61

SCANDINAVIA - CA Mätssystem AB

Box 4501 - SE 18304 TÄBY
Tel: +46 8 50 52 68 00 - Fax: +46 8 50 52 68 10

SCHWEIZ - Chauvin Arnoux AG

Moosacherstrasse 15 - 8804 AU / ZH
Tel: 044 727 75 55 - Fax: 044 727 75 56

UNITED KINGDOM - Chauvin Arnoux Ltd

Unit 1 Nelson Ct - Flagship Sq - Shaw Cross Business Pk
Dewsbury, West Yorkshire - WF12 7TH
Tel: 01924 460 494 - Fax: 01924 455 328

MIDDLE EAST - Chauvin Arnoux Middle East

P.O. BOX 60-154 - 1241 2020 JAL EL DIB (Beirut) - LEBANON
Tel: (01) 890 425 - Fax: (01) 890 424

CHINA - Shanghai Pu-Jiang - Enerdis Instruments Co. Ltd

3 F, 3 rd Building - N° 381 Xiang De Road - 200081 SHANGHAI
Tel: +86 21 65 21 51 96 - Fax: +86 21 65 21 61 07

USA - Chauvin Arnoux Inc - d.b.a AEMC Instruments

200 Foxborough Blvd. - Foxborough - MA 02035
Tel: (508) 698-2115 - Fax: (508) 698-2118

<http://www.chauvin-arnoux.com>

190, rue Championnet - 75876 PARIS Cedex 18 - FRANCE

Tél. : +33 1 44 85 44 85 - Fax : +33 1 46 27 73 89 - info@chauvin-arnoux.fr

Export : Tél. : +33 1 44 85 44 38 - Fax : +33 1 46 27 95 59 - export@chauvin-arnoux.fr