

# DREMEL Fortiflex® 9100 SERIES

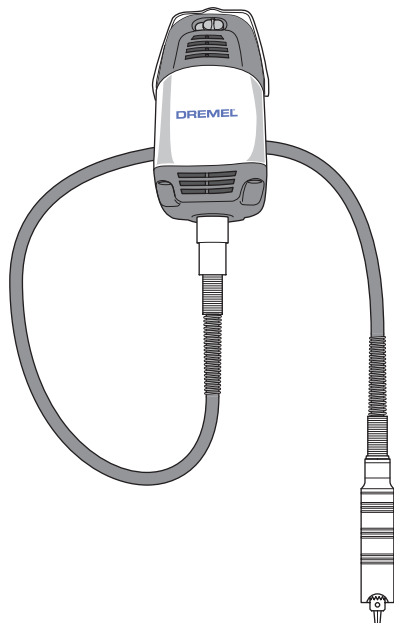

|           |   |    |           |   |     |
|-----------|---|----|-----------|---|-----|
| <b>GB</b> | Original instructions                         | 8  | <b>PL</b> | Tłumaczenie oryginalnej instrukcji        | 68  |
| <b>DE</b> | Übersetzung der Originalbedienungsanleitung   | 12 | <b>BG</b> | Превод на оригиналните инструкции         | 73  |
| <b>FR</b> | Traduction de la notice originale             | 16 | <b>HU</b> | Az eredeti előírások fordítása            | 78  |
| <b>IT</b> | Traduzione delle istruzioni originali         | 21 | <b>RO</b> | Traducere a instrutiunilor originale      | 83  |
| <b>NL</b> | Vertaling van de originele gebruiksaanwijzing | 26 | <b>RU</b> | Перевод оригинальных инструкций           | 87  |
| <b>DA</b> | Oversættelse af betjeningsvejledning          | 30 | <b>ET</b> | Algsete juhiste tõlge                     | 92  |
| <b>SV</b> | Översättning av originalinstruktioner         | 34 | <b>LT</b> | Originalių instrukcijų vertimas           | 96  |
| <b>NO</b> | Oversettelse av originalinstruksjonene        | 38 | <b>SL</b> | Prevod originalnih navodil                | 100 |
| <b>FI</b> | Käännös alkuperäisistä ohjeista               | 42 | <b>LV</b> | Originālās lietošanas pamācības tulkojums | 104 |
| <b>ES</b> | Traducción de las instrucciones originales    | 46 | <b>HR</b> | Prijevod originalnih uputa                | 109 |
| <b>PT</b> | Tradução das instruções originais             | 51 | <b>SR</b> | Превод Оригиналнoг Упутства               | 113 |
| <b>EL</b> | Μετάφραση των πρωτοτυπων οδηγιων              | 55 | <b>SK</b> | Preklad pôvodných pokynov                 | 118 |
| <b>TR</b> | Orjinal yönergelerin çevirisi                 | 60 | <b>UK</b> | Переклад головних інструкцій              | 122 |
| <b>CS</b> | Překlad originálních pokynů                   | 64 | <b>AR</b> | تحويل أصال تاميل عتلا                     | 128 |

**Dremel Europe  
The Netherlands**

①

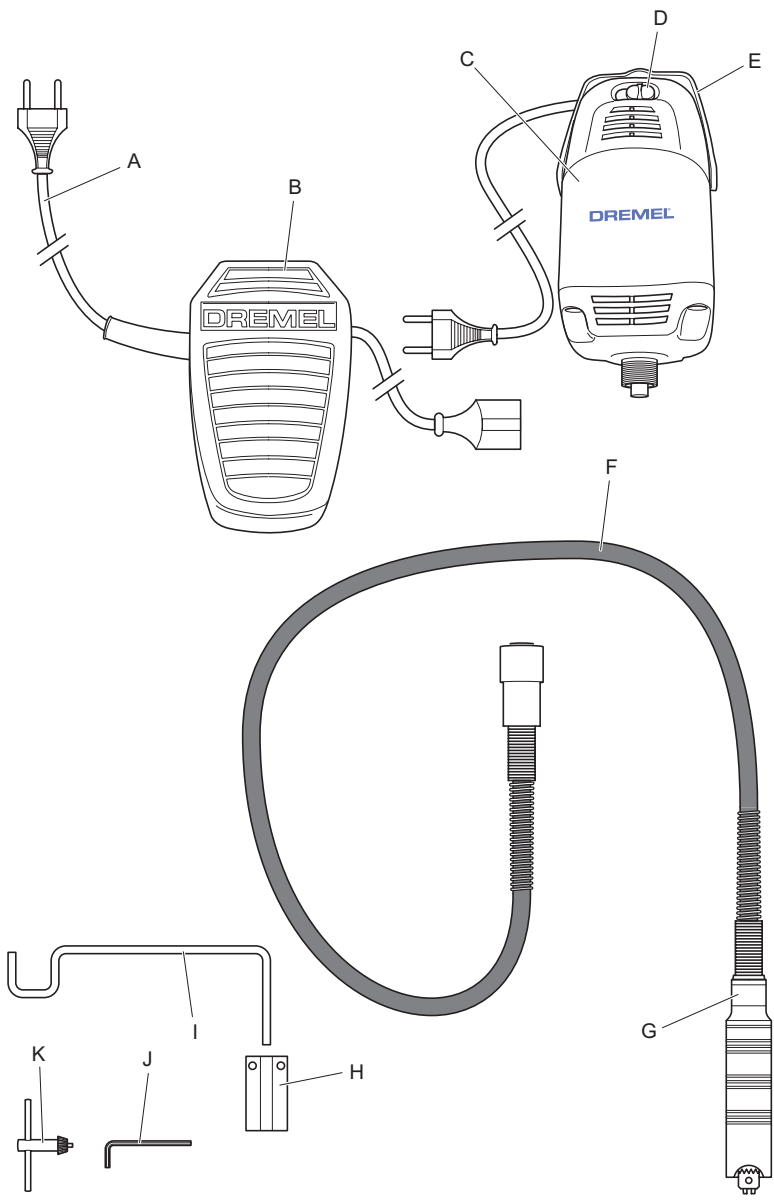

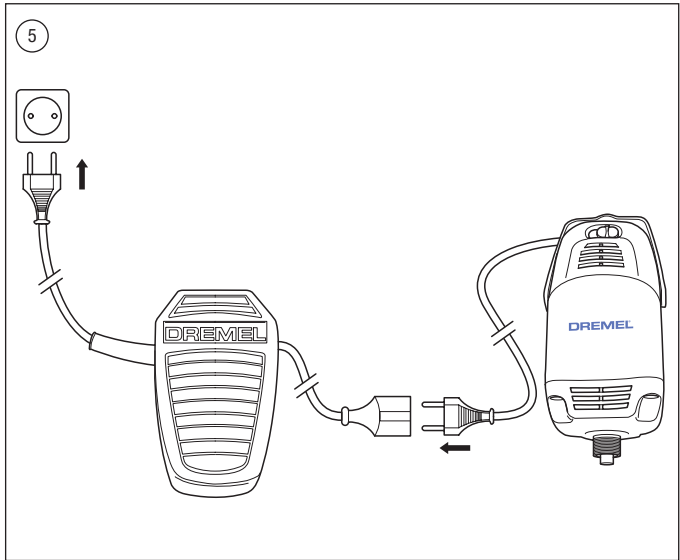
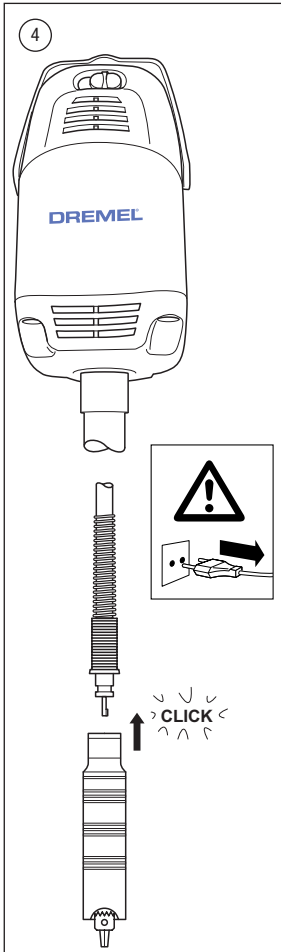
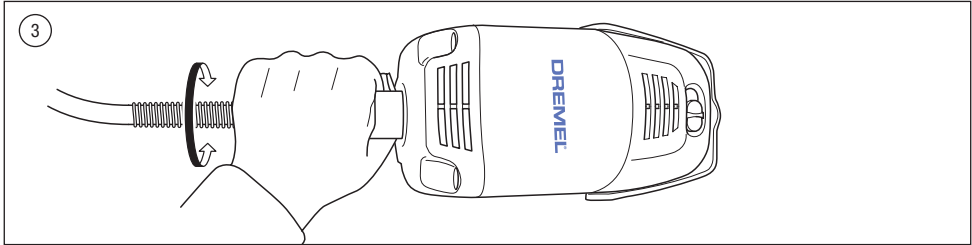
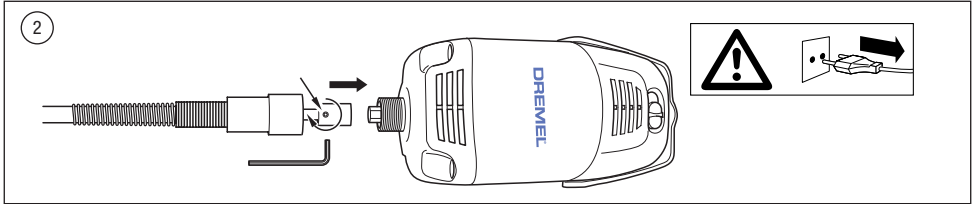

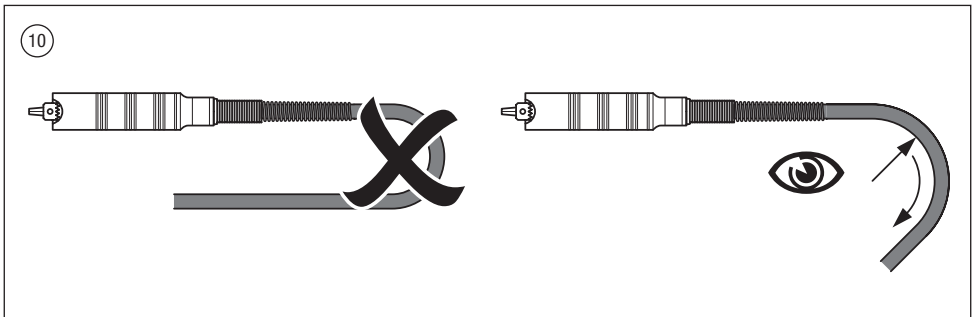
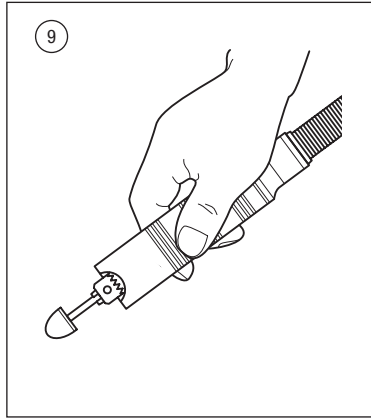
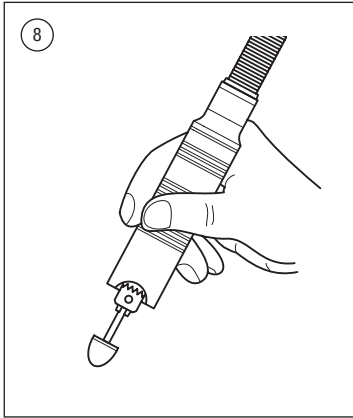
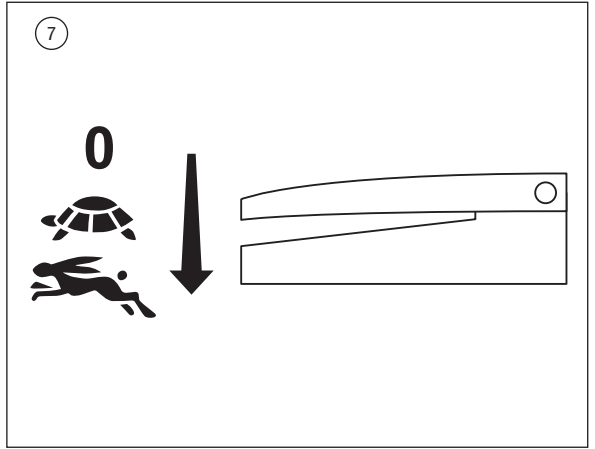
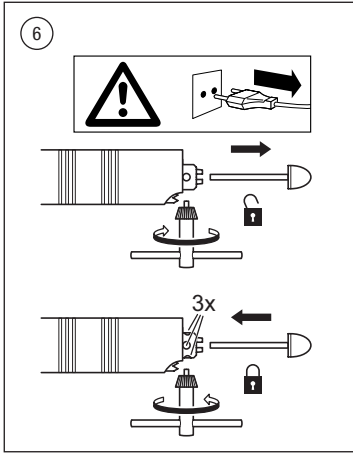



**CE DECLARATION OF CONFORMITY** We declare under our sole responsibility that this product is in conformity with the following standards or standardized documents: EN 60 745, EN 55 014, in accordance with the provisions of the directives 2006/95/EC, 2004/108/EC, 98/37/EC (until Dec. 28, 2009), 2006/42/EC (from Dec. 29, 2009 on).

**NOISE/VIBRATION** Measured in accordance with EN 60 745 the sound pressure level of this tool is 75 dB(A) and the sound power level 86 dB(A) (standard deviation: 3 dB), and the vibration \* m/s<sup>2</sup> (hand-arm method).

**Technical file at:** SKIL Europe BV (PT-SEU/PJE), 4825 BD Breda, NL.



**CE KONFORMITÄTSEKLRÄRUNG** Wir erklären in alleiniger Verantwortung, daß dieses Produkt mit den folgenden Normen oder normativen Dokumenten übereinstimmt: EN 60 745, EN 55 014, gemäß den Bestimmungen der Richtlinien 2006/95/EG, 2004/108/EG, 98/37/EG (bis 28.12.2009), 2006/42/EG (ab 29.12.2009). **GERÄUSCH/VIBRATION** Gemessen gemäß EN 60 745 beträgt der Schalldruckpegel dieses Gerätes 75 dB(A) und der Schalleistungspegel 86 dB(A) (Standard-abweichung: 3 dB), und die Vibration \* m/s<sup>2</sup> (Hand-Arm Methode).

**Technische Unterlagen bei:** SKIL Europe BV (PT-SEU/PJE), 4825 BD Breda, NL.



**CE DÉCLARATION DE CONFORMITÉ** Nous déclarons sous notre propre responsabilité que ce produit est en conformité avec les normes ou documents normalisés suivants: EN 60 745, EN 55 014, conforme aux réglementations 2006/95/CE, 2004/108/CE, 98/37/CE (jusqu'au 28.12.2009), 2006/42/CE (à partir du 29.12.2009).

**BRUIT/VIBRATION** Mesuré selon EN 60 745 le niveau de la pression sonore de cet outil est 75 dB(A) et le niveau de la puissance acoustique 86 dB(A) (déviatoin standard: 3 dB), et la vibration \* m/s<sup>2</sup> (méthode main-bras).

**Dossier technique auprès de:** SKIL Europe BV (PT-SEU/PJE), 4825 BD Breda, NL.



**CE DICHIARAZIONE DI CONFORMITÀ** Dichiaro, assumendo la piena responsabilità di tale dichiarazione, che il prodotto è conforme alle seguenti normative e ai relativi documenti: EN 60 745, EN 55 014 in base alle prescrizioni delle direttive 2006/95/CE, 2004/108/CE, 98/37/CE (fino al 28.12.2009), 2006/42/EG (a partire dal 29.12.2009).

**RUMOROSITÀ/VIBRAZIONE** Misurato in conformità al EN 60 745 il livello di pressione acustica di questo utensile è 75 dB(A) ed il livello di potenza acustica 86 dB(A) (deviazione standard: 3 dB), e la vibrazione \* m/s<sup>2</sup> (metodo mano-braccio).

**Fascicolo tecnico presso:** SKIL Europe BV (PT-SEU/PJE), 4825 BD Breda, NL.



**CE CONFORMITEITSVERKLARING** Wij verklaren, dat dit product voldoet aan de volgende normen of normatieve documenten: EN 60 745, EN 55 014, overeenkomstig de bepalingen van de richtlijnen 2006/95/EG, 2004/108/EG, 98/37/EG (tot 28-12-2009), 2006/42/EG (vanaf 29-12-2009).

**GELUID/VIBRATIE** Gemeten volgens EN 60 745 bedraagt het geluidsrukniveau van deze machine 75 dB(A) en het geluidsvermogen-niveau 86 dB(A) (standaard deviatie: 3 dB), en de vibratie \* m/s<sup>2</sup> (hand-arm methode).

**Technisch dossier bij:** SKIL Europe BV (PT-SEU/PJE), 4825 BD Breda, NL.



**CE KONFORMITETSEKLRERING** Vi erklærer under almindeligt ansvar, at dette produkt er i overensstemmelse med følgende normer eller normative dokumenter: EN 60 745, EN 55 014, i henhold til bestemmelserne i direktiverne 2006/95/EF, 2004/108/EF, 98/37/EF (indtil 28.12.2009), 2006/42/EF (fra 29.12.2009).

**STØJ/VIBRATION** Måles efter EN 60 745 er lydtrykniveauet af dette værktøj 75 dB(A) og lydeffektniveau 86 dB(A) (standard deviation: 3 dB), og vibrationsniveauet \* m/s<sup>2</sup> (hånd-arm metoden).

**Teknisk dossier hos:** SKIL Europe BV (PT-SEU/PJE), 4825 BD Breda, NL.



**CE KONFORMITETSFÖRKLARING** Vvi intygar och ansvarar för, att denna produkt överensstämmer med följande norm och dokument: EN 60 745, EN 55 014, enl. bestämmelser och riktlinjerna 2006/95/EG, 2004/108/EG, 98/37/EG (till 28.12.2009), 2006/42/EG (from 29.12.2009).

**LJUD/VIBRATION** Ljudtrycksnivån som uppmätts enligt EN 60 745 är på denna maskin 75 dB(A) och lydeffektnivån 86 dB(A) (standard deviation: 3 dB), och vibration \* m/s<sup>2</sup> (hånd-arm metod).

**Teknisk tillverkningsdokumentation finns hos:** SKIL Europe BV (PT-SEU/PJE), 4825 BD Breda, NL.



**CE SAMSVARSEKLRERING** Vi erklærer at det er under vårt ansvar at dette produkt er i samsvar med følgende standarder eller standard-dokumenter: EN 60 745, EN 55 014, i samsvar med reguleringer 2006/95/EF, 2004/108/EF, 98/37/EF (frem til 28.12.2009), 2006/42/EF (fra 29.12.2009).

**STØJ/VIBRASJON** Målt ifølge EN 60 745 er lydtryknivået av dette verktøyet 75 dB(A) og lydstrykenivået 86 dB(A) (standard deviasjon: 3 dB), og vibrasjonsnivået \* m/s<sup>2</sup> (hånd-arm metode).

**Tekniske underlag hos:** SKIL Europe BV (PT-SEU/PJE), 4825 BD Breda, NL.



**CE TODISTUS STANDARDINMUKAISUUESTA** Todistamme täten ja vastaamme yksin siitä, että tämä tuote on alaluetellujen standardien ja standardoimisasiakirjojen vaatimusten mukainen EN 60 745, EN 55 014, seuraavien sääntöjen mukaisesti 2006/95/EY, 2004/108/EY, 98/37/EY (28.12.2009 asti), 2006/42/EY (29.12.2009 alkaen).

**MELU/TÄRINÄ** Mitattuna EN 60 745 mukaan työkalun melutaso on 75 dB(A) ja yleensä työkalun äänen voimakkuus on 86 dB(A) (keskihajonta: 3 dB), ja tärinän voimakkuus \* m/s<sup>2</sup> (käsi-käsivarsi metodi).

**Tekninen tiedosto kohdasta:** SKIL Europe BV (PT-SEU/PJE), 4825 BD Breda, NL.



**CE DECLARACION DE CONFORMIDAD** Declaramos bajo nuestra sola responsabilidad que este producto está en conformidad con las normas o documentos normalizados siguientes: EN 60 745, EN 55 014, de acuerdo con las regulaciones 2006/95/CE, 2004/108/CE, 98/37/CE (hasta el 28.12.2009), 2006/42/CE (a partir del 29.12.2009).

**RUIDOS/VIBRACIONES** Medido según EN 60 745 el nivel de la presión acústica de esta herramienta se eleva a 75 dB(A) y el nivel de la potencia acústica 86 dB(A) (desviación estándar: 3 dB), y la vibración a \* m/s<sup>2</sup> (método brazo-mano).

**Expediente técnico en:** SKIL Europe BV (PT-SEU/PJE), 4825 BD Breda, NL.



**CE DECLARAÇÃO DE CONFIRMADE** Declaramos sob nossa exclusiva responsabilidade que este produto cumpre as seguintes normas ou documentos normativos: EN 60 745, EN 55 014, conforme as disposições das diretivas 2006/95/CE, 2004/108/CE, 98/37/CE (até 28.12.2009), 2006/42/CE (a partir de 29.12.2009).

**RUIDO/VIBRAÇÕES** Medido segundo EN 60 745 o nível de pressão acústica desta ferramenta é 75 dB(A) e o nível de potência acústica 86 dB(A) (espaço de erro: 3 dB), e a vibração \* m/s<sup>2</sup> (método braço-mão).

**Processo técnico em:** SKIL Europe BV (PT-SEU/PJE), 4825 BD Breda, NL.



**CE ΗΛΑΘΞΣ ΣΥΜΒΑΤΟΤΗΤΑΞ** Δηλώνουμε υπευθύνως ότι το προϊόν αυτό είναι κατασκευασμένο σύμφωνα με τους εγγής κανονισμούς ή κατασκευαστικές συστάσεις: EN 60 745, EN 55 014, κατά τις διατάξεις των κανονισμών της Κοινής Αγοράς 2006/95/ΕΚ, 2004/108/ΕΚ, 98/37/ΕΚ (έως 28.12.2009), 2006/42/ΕΚ (από 29.12.2009).

**ΘΟΡΥΒΟ/ΚΡΑΔΑΣΜΟΥΞ** Μετρημένη σύμφωνα με EN 60 745 η στάθμη ακουστικής πίεσης αυτού του εργαλείου ανέρχεται σε 75 dB(A) και η στάθμη ηχητικής ισχύος σε 86 dB(A) (κοινή απόκλιση: 3 dB), και κραδασμός σε \* m/s<sup>2</sup> (μεθοδος χειρός/βραχιονία).

**Τεχνικός φάκελος από:** SKIL Europe BV (PT-SEU/PJE), 4825 BD Breda, NL.



**CE STANDARTLIZASYON BEYANI** Yeğane sorumlu olarak, bu ürünün sağadığı standartlara veya standart belgelerine uygun olduğunu beyan ederiz: EN 60 745, EN 55 014, yönetmeliği hükümleri uyarınca 2006/95/EG, 2004/108/EG, 98/37/EG (28.12.2009 tarihine kadar), 2006/42/EG (29.12.2009 tarihinden itibaren).

**GÜRÜLTÜ/TİREŞİM** Ölçülen EN 60 745 göre ses basıncı bu makinanın seviyesi 75 dB(A) ve çalgıma sırasındaki gürültü 86 dB(A) (standart sapma: 3 dB), ve titreşim \* m/s<sup>2</sup> (el-kol metodu).

**Teknik belgeler bulundugu merkez:** SKIL Europe BV (PT-SEU/PJE), 4825 BD Breda, NL.



**CE STRVZJICÍ PROHLÁŠENÍ** Potvrzujeme na odpovědnost, že tento výrobek odpovídá následujícím normám nebo normativním podkladům: EN 60 745, EN 55 014, podle ustanovení směrnice 2006/95/ES, 2004/108/ES, 98/37/ES (do 28.12.2009), 2006/42/ES (od 29.12.2009).

**HLUČNOSTI/VIBRACÍ** Měřeno podle EN 60 745 činí tlak hlukové vlny tohoto přístroje 75 dB(A) a dávka hlučnosti 86 dB(A) (standardní odchylka: 3 dB), a vibrace \* m/s<sup>2</sup> (metoda ruka-paže).

**Technická dokumentace u:** SKIL Europe BV (PT-SEU/PJE), 4825 BD Breda, NL.



**OSWIADCZENIE ZGODNOŚCI CE** Niniejszym oświadczamy ponosząc osobistą odpowiedzialność, że produkt wykonany jest zgodnie z następującymi normami i dokumentami normalizującymi: EN 60 745, EN 55 014, z godnie z wytycznymi 2006/95/EU, 2004/108/EU, 98/37/EU (do 28.12.2009), 2006/42/EU (od 29.12.2009).

**HAŁASU/WIBRACJE** Pomiarów dokonano zgodnie z normą EN 60 745 ciśnienie akustyczne narzędzia wynosi 75 dB(A) zaś poziom mocy akustycznej 86 dB(A) (poziomy odchylenie: 3 dB), zaś wibracje \* m/s<sup>2</sup> (metoda dłoni-ręka).

**Dokumentacja techniczna:** SKIL Europe BV (PT-SEU/PJE), 4825 BD Breda, NL.

**BG**

**CE ДЕКЛАРАЦИЯ ЗА СЪОТВЕТСТВИЕ** Декларираме на изцяло наша отговорност, че това изделие е съобразено със следните стандарти или стандартизираните документи: EN 60 745, EN 55 014, в съответствие с нормативната уредба на 2006/95/EG, 2004/108/EG, 98/37/EG (до 28.12.2009), 2006/42/EG (от 29.12.2009).

**ШУМ/ВИБРАЦИИ** Измерено в съответствие с EN 60 745 нивото на звукова налягане на този инструмент е 75 dB(A) а нивото на звукова мощност е 86 dB(A) (стандартно отклонение: 3 dB), а вибрациите са \* m/s<sup>2</sup> (метод ръка-рамо).

**Подробни технически описания при:** SKIL Europe BV (PT-SEU/PJE), 4825 BD Breda, NL.

**HU**

**CE MINŐSÉGI TANUSÍTVÁNY** Teljes felelősségünk tudatában kijelentjük, hogy jelen termék a következő szabványoknak vagy kötelező hatósági előírásoknak megfelel: EN 60 745, EN 55 014, a 2006/95/EG, 2004/108/EG, 98/37/EG (2009.12.28-ig), 2006/42/EG (2009.12.29-től kezdve) előírásoknak megfelelően.

**ZAJ/REZGÉS** Az EN 60 745 alapján végzett mérések szerint ezen készülék hangnyomás szintje 75 dB(A) a hangteljesítmény szintje 86 dB(A) (normál eltérés: 3 dB), a rezgészás \* m/s<sup>2</sup> (kézre-ható érték).

**A műszaki dokumentáció a következő helyen található:** SKIL Europe BV (PT-SEU/PJE), 4825 BD Breda, NL.

**RO**

**DECLARAȚIE DE CONFORMITATE CE** Declaram în proprie răspundere că acest produs este conform cu următoarele standarde sau documente standardizate: EN 60 745, EN 55 014, în conformitate cu regulile 2006/95/CE, 2004/108/CE, 98/37/CE (până la 28.12.2009), 2006/42/CE (începând cu 29.12.2009).

**ZGOMOT/VIBRAȚII** Măsurat în conformitate cu EN 60 745 nivelul de presiune a sunetului generat de acest instrument este de 75 dB(A) iar nivelul de putere a sunetului 86 dB(A) (abaterea standard: 3 dB), iar nivelul vibrațiilor \* m/s<sup>2</sup> (metoda mână - brăț).

**Documentație tehnică la:** SKIL Europe BV (PT-SEU/PJE), 4825 BD Breda, NL.

**RU**

**ЗАЯВЛЕНИЕ О СООТВЕТСТВИИ** Мы с полной ответственностью заявляем, что это изделие соответствует следующим стандартам или стандартизованным документам: EN 60 745, EN 55 014, в соответствии с инструкциями 2006/95/EC, 2004/108/EC, 98/37/EC (до 28.12.2009), 2006/42/EC (начиная с 29.12.2009).

**ШУМНОСТЬ/ВИБРАЦИИ** При измерении в соответствии со стандартом EN 60 745 уровень звукового давления для этого инструмента составляет 75 дБ (А) и уровень звуковой мощности - 86 дБ (А) (стандартное отклонение: 3 дБ), и вибрация \* м/с<sup>2</sup> (по методу для рук).

**Техническая документация у:** SKIL Europe BV (PT-SEU/PJE), 4825 BD Breda, NL.

**ET**

**CE VASTAVUSDEKLARATSIOON** Kinnitame äinuvastutajana, et see toode vastab järgmistele standarditele või normdokumentidele: EN 60 745, EN 55 014 vastavalt direktiividele 2006/95/EG, 2004/108/EG, 98/37/EG (kuni 28.12.2009), 2006/42/EC (alates 29.12.2009) nõuetele.

**MÜRA/VIBRATSIOON** Vastavalt kooskõlas normiga EN 60 745 läbi viidud mõõtmistele on antud seadme helirõhk 75 dB(A) jahelitugevus 86 dB(A) (standardkõrvalekalle: 3 dB), ja vibratsioon \* m/s<sup>2</sup> (käe-randme-meetod).

**Tehniline toiming saadaval aadressil:** SKIL Europe BV (PT-SEU/PJE), 4825 BD Breda, NL.

**LT**

**CE ATITIKTIES DEKLARACIJA** Mes atsakingai pareiškiame, kad šis gaminytis atitinka tokius standartus ir normatyvinius dokumentus: EN 60 745, EN 55 014 pagal reglamentą 2006/95/EB, 2004/108/EG, 98/37/EG (iki 2009-12-28), 2006/42/EC (nuo 2009-12-29) nuostatas.

**TRUKŠMINGUMAS/VIBRACIJA** Šio prietaiso triukšmingumas buvo išmatuotas pagal EN 60 745 reikalavimus keliamo triukšmo garso slėgio lygis siekia 75 dB(A) ir akustinio galingumo lygis 86 dB(A) (standartinis nuokrypis: 3 dB), ir vibracijos pagreitris rankos paštos srityje tipiniu atveju yra mažesnis, kaip \* m/s<sup>2</sup>.

**Tehniinė byla laikoma:** SKIL Europe BV (PT-SEU/PJE), 4825 BD Breda, NL.

**SL**

**IZJAVA O USTREZNOSTI CE** Odgovorno izjavljamo, da je ta izdelek v skladu z naslednjimi standardi ali standardnimi dokumenti: EN 60 745, EN 55 014, v skladu s predpisi navodil 2006/95/ES, 2004/108/ES, 98/37/ES (do 28.12.2009), 2006/42/ES (od 29.12.2009).

**HRUP/VIBRACIJA** Izmerjeno v skladu s predpisom EN 60 745 je raven zvočnega pritiska za to orodje 75 dB(A) in jakosti zvoka 86 dB(A) (standarden odmik: 3 dB), in vibracija \* m/s<sup>2</sup> (metoda 'dlan-roka').

**Tehnična dokumentacija se nahaja pri:** SKIL Europe BV (PT-SEU/PJE), 4825 BD Breda, NL.

**LV**

**CE DEKLARĀCIJA PAR ATBILSTĪBU STANDARTIEM** Mēs ar pilnu atbildību paziņojam, ka šis izstrādājums atbilst standartiem vai standartizācijas dokumentiem EN 60 745, EN 55 014 un ir saskaņā ar direktīvām 2006/95/ES, 2004/108/EG, 98/37/ES (līdz 28.12.2009) un 2006/42/ES (no 29.12.2009).

**TROKŠNIS/VIBRĀCIJA** Saskaņā ar standartu EN 60 745 noteiktais instrumenta radītā trokšņa skaņas spiediena līmenis ir 75 dB(A) un skaņas jaudas līmenis ir 86 dB (A) (pie tipiskās izlīdzes: 3 dB), un vibrācijas intensitāte ir \* m/s<sup>2</sup> (strādājot rokas režīmā).

**Tehniskā lieta no:** SKIL Europe BV (PT-SEU/PJE), 4825 BD Breda, NL.

**HR**

**CE IZJAVA O USKLA BENOŠTI** Izjavljujemo u punu odgovornost da je ovaj proizvod usklađen sa slijedećim normama i normativnim dokumentima: EN 60 745, EN 55 014, prema odredbama smjernica 2006/95/EG, 2004/108/EG, 98/37/EG (do 28.12.2009), 2006/42/EG (od 29.12.2009).

**BUKI/VIBRACIJAMA** Mjerenje prema EN 60 745, prag zvučnog tlaka ovog električnog alata iznosi 75 dB(A) a jakost zvuka 86 dB(A) (standardna devijacija: 3 dB), a vibracija \* m/s<sup>2</sup> (postupkom na šaci-ruči).

**Tehnička dokumentacija je može dobiti kod:** SKIL Europe BV (PT-SEU/PJE), 4825 BD Breda, NL.

**SR**

**„CE“ IZJAVA O USKLA BENOŠTI** Pod punom odgovornošću izjavljujemo da je ovaj proizvod usklađen sa sledećim standardima ili standardizovanim dokumentima: EN 60 745, EN 55 014, u skladu sa odredbama smernica 2006/95/EC, 2004/108/EG, 98/37/EC (do 28.12.2009. godine), 2006/42/EC (do 28.12.2009. godine).

**BUKA/VIBRACIJE** Mereno u skladu sa EN 60 745, nivo pritiska zvuka ovog alata iznosi 75 dB (A), a jačina zvuka 86 dB (A) (normalno odstupanje: 3 dB), a vibracija \* m/s<sup>2</sup> (mereno metodom na šaci-ruči).

**Tehnička dokumentacija kod:** SKIL Europe BV (PT-SEU/PJE), 4825 BD Breda, NL.

**SK**

**CE PREHLÁŠENIE O ZHODE** Vyhľadné na našu vlastnú zodpovednosť prehlasujeme, že tento výrobok zodpovedá nasledujúcim normám alebo normovným dokumentom: EN 60 745, EN 55 014, v súlade s predpismi 2006/95/EG, 2004/108/EG, 98/37/EG (do 28.12.2009), 2006/42/EG (od 29.12.2009).

**HLUKU/VIBRÁCIÁCH** Merané podľa EN 60 745 je úroveň akustického tlaku tohto nástroja 75 dB(A) a úroveň akustického výkonu je 86 dB(A) (štandardná odchýlka: 3 dB), a vibrácie sú \* m/s<sup>2</sup> (metóda ruka - paž).

**Súbor technickej dokumentácie sa nachádzajú na adrese:** SKIL Europe BV (PT-SEU/PJE), 4825 BD Breda, NL.

**UK**

**ДЕКЛАРАЦІЯ РЄ ПРО ВІДПОВІДНІСТЬ** Ми декларуємо під свою відповідальність, що цей продукт відповідає наступним стандартам або нормативним документам: EN 60 745, EN 55 014, згідно положень директив 2006/95/EC, 2004/108/EC, 98/37/EC (до 28 грудня 2009 р.), 2006/42/EC (від 29 грудня 2009 р.).

**ШУМ/ВІБРАЦІЯ** Під час вимірювання згідно EN 60 745 рівень тиску звуку цього обладнання становить 75 dB(A), тоді як рівень потужності звуку становить 86 dB(A) (стандартне відхилення: 3 dB), та вібрація \* м/сек<sup>2</sup> (ручний метод).

**Технічна документація знаходиться у:** SKIL Europe BV (PT-SEU/PJE), 4825 BD Breda, NL.

**AR**

**إعلان مطابقة المعايير الأوروبية (CE)** إننا نقر تحت مسئوليتنا الخاصة بأن هذا المنتج يتطابق مع المعايير أو المواصفات القياسية التالية: EN 60 745, EN 55 014, وفقاً للشروط الواردة في التوجيهات 2006/95/EC, 2004/108/EC, 98/37/EC (حتى 28 ديسمبر, 2009), 2006/42/EC (من 29 ديسمبر, 2009) وفقاً لما بعده.

**الضوضاء/الاهتزاز** بما يتفق مع المعايير EN 60 745, ويصل مستوى ضغط الصوت لهذه الأداة إلى 75 ديسيبل (أ) ويصل مستوى طاقة الصوت إلى 86 ديسيبل (أ) (انحراف المعياري: 3 ديسيبل) والاهتزاز \* متر/ثانية مربعة (طريقة ذراع اليد).

**الملف الفني على:** SKIL Europe BV (PT-SEU/PJE), 4825 BD Breda, NL.



Skil Europe B.V. A. v.d. Kloot

\*

# 9100

|   |                      |
|---|----------------------|
| 1 | 1,2 m/s <sup>2</sup> |
| 2 | 1,2 m/s <sup>2</sup> |
| 3 | 1,9 m/s <sup>2</sup> |
| 4 | 1,6 m/s <sup>2</sup> |
| 5 | 1,5 m/s <sup>2</sup> |

|           | 1                                   | 2                     | 3                                     | 4                     | 5                           |
|-----------|-------------------------------------|-----------------------|---------------------------------------|-----------------------|-----------------------------|
| <b>GB</b> | While straight grinding             | While polishing       | While wire-brushing                   | While cutting-off     | Uncertainty (K)             |
| <b>DE</b> | Beim Schleifen                      | Beim Polieren         | Beim Abbürsten                        | Beim Trennen          | Unsicherheit (K)            |
| <b>FR</b> | Meulage droit                       | Polissage             | Brossage                              | Découpe               | Incertitude (K)             |
| <b>IT</b> | In levigatura in piano              | In lucidatura         | In spazzolatura                       | In taglio             | Non noto (K)                |
| <b>NL</b> | Tijdens het recht slijpen           | Tijdens het polijsten | Tijdens het bewerken met staalborstel | Tijdens het afslijpen | Onzekerheid (K)             |
| <b>DA</b> | Ved lige slibning                   | Ved polering          | Ved stålborstning                     | Ved afskæring         | Usikkerhed (K)              |
| <b>SV</b> | Vid slipning                        | Vid polering          | Vid arbeten med stålborste            | Vid kapning           | Osäkerhet (K)               |
| <b>NO</b> | Ved vanlig sliping                  | Ved polering          | Ved stålborsting                      | Ved avkutting         | Usikkert (K)                |
| <b>FI</b> | Hiottaessa suoraan                  | Kiillotettaessa       | Käytettäessä teräsharjaa              | Leikattaessa          | Epävarmuus (K)              |
| <b>ES</b> | En el esmerlado recto               | En el pulido          | En el cepillado con alambre           | En el corte           | Incertidumbre (Reino Unido) |
| <b>PT</b> | Ao rectificar                       | Ao polir              | Ao escovar com escova de arame        | Ao cortar             | Não tem a certeza (K)       |
| <b>EL</b> | Κατά τη λείανση σε ευθεία           | Κατά το γυάλισμα      | Κατά το τρίψιμο με συρματόβουρτσα     | Κατά την κοπή         | Ταλάντευση (K)              |
| <b>TR</b> | Düz öğütme sırasında                | Parlama sırasında     | Telle fırçalama sırasında             | Kesme sırasında       | Belirsizlik (K)             |
| <b>CS</b> | Při přímém broušení                 | Při leštění           | Při kartáčování                       | Při odřezávání        | Nejistota (K)               |
| <b>PL</b> | Podczas szlifowania prostego        | Podczas polerowania   | Podczas szcztokowania                 | Podczas obcinania     | Niepewność (K)              |
| <b>BG</b> | При пряко заточване                 | При полиране          | При почистване с телени четки         | При рязане            | Неопределеност (K)          |
| <b>HU</b> | Egyenes csiszolásnál                | Polírozásnál          | Drótkefélsélnél                       | Levágásnál            | Bizonytalanság (K)          |
| <b>RO</b> | La polizare                         | La șlefuire           | La lustruire cu perie de sârmă        | La tăiere             | Nesiguranță (K)             |
| <b>RU</b> | Во время шлифования по прямой линии | Во время полировки    | Во время крацевания                   | Во время резки        | Погрешность (K)             |
| <b>ET</b> | Lihvimisel                          | Poleerimisel          | Terasharjamisel                       | Mahalõikamisel        | Määramatus (K)              |
| <b>LT</b> | Šlifuojant tiesiaigiu būdu          | Poliruojant           | Šveičiant vieliniu šepetčiu           | Pjaunant              | Neaiškumas (K)              |
| <b>SL</b> | Med brušenjem z ravnim brusilom     | Med poliranjem        | Med obdelovanjem z žičnato krtačo     | Med rezanjem          | Negotovost (K)              |
| <b>LV</b> | Asinot taisni                       | Pulējot               | Pulējot ar metāla suku                | Griezot               | Neskaidrības gadījumā (K)   |
| <b>HR</b> | Tijekom ravnog brušenja             | Tijekom poliranja     | Tijekom četkanja                      | Tijekom odsjecanja    | Neodređeno (K)              |
| <b>SR</b> | За време равнoг брушења             | За време полирања     | За време четкања                      | За време одсецања     | Неодређено (K)              |
| <b>SK</b> | Počas priameho brušenia             | Počas leštenia        | Počas kefovania                       | Počas orezovania      | Neurčitost' (K)             |
| <b>UK</b> | Під час прямого шліфування          | Під час шліфування    | Під час очищення дротовими щітками    | Під час різання       | Неточність (K)              |
| <b>AR</b> | أثناء التجليخ المستقيم              | أثناء الصقل           | أثناء التنظيف بالفرشاة السلكية        | أثناء القطع           | الشك (K)                    |

**WARNING****READ ALL INSTRUCTIONS.**

*Failure to follow all instructions listed below may result in electric shock, fire and/or serious injury. The term "power tool" in all of the warnings listed below refers to your mains-operated (corded) power tool.*

**SAVE THESE INSTRUCTIONS****WORK AREA**

- a. Keep work area clean and well lit. *Cluttered and dark areas invite accidents.*
- b. Do not operate power tools in explosive atmospheres, such as in the presence of flammable liquids, gases or dust. *Power tools create sparks which may ignite the dust or fumes.*
- c. Keep children and bystanders away while operating a power tool. *Distractions can cause you to lose control.*

**ELECTRICAL SAFETY**

- a. Power tool plugs must match the outlet. Never modify the plug in any way. Do not use any adapter plugs with earthed (grounded) power tools. *Unmodified plugs and matching outlets will reduce risk of electric shock.*
- b. Avoid body contact with earthed or grounded surfaces such as pipes, radiators, ranges and refrigerators. *There is an increased risk of electric shock if your body is earthed or grounded.*
- c. Do not expose power tools to rain or wet conditions. *Water entering a power tool will increase the risk of electric shock.*
- d. Do not abuse the cord. Never use the cord for carrying, pulling or unplugging the power tool. Keep cord away from heat, oil, sharp edges or moving parts. *Damaged or entangled cords increase the risk of electric shock.*
- e. When operating a power tool outdoors, use an extension cord suitable for outdoor use. *Use of a cord suitable for outdoor use reduces the risk of electric shock.*
- f. If operating a power tool in a damp location is unavoidable, use an earth leakage circuit breaker. *Use of an earth leakage circuit breaker reduces the risk of electric shock.*

**PERSONAL SAFETY**

- a. Stay alert, watch what you are doing and use common sense when operating a power tool. Do not use a power tool while you are tired or under the influence of drugs, alcohol or medication. *A moment of inattention while operating power tools may result in serious personal injury.*



- b. Use safety equipment. Always wear eye protection. *Safety equipment such as dust mask, non-skid safety shoes, hard hat, or hearing protection used for appropriate conditions will reduce personal injuries.*

- c. Avoid accidental starting. Ensure the switch is in the off position before plugging in. *Carrying power tools with your finger on the switch or plugging in power tools that have the switch on invites accidents.*
- d. Remove any adjusting key or wrench before switching the power tool on. *A wrench or a key left attached to a rotating part of the power tool may result in personal injury.*
- e. Do not overreach. *Keep proper footing and balance at all times. This enables better control of the power tool in unexpected situations.*
- f. Dress properly. *Do not wear loose clothing or jewellery. Keep your hair, clothing and gloves away from moving parts. Loose clothes, jewellery or long hair can be caught in moving parts.*
- g. If devices are provided for the connection of dust extraction and collection facilities, ensure these are connected and properly used. *Use of these devices can reduce dust related hazards.*
- h. **Do not work materials containing asbestos** (asbestos is considered carcinogenic).
- i. **Take protective measures when during work dust can develop that is harmful to one's health, combustible or explosive** (some dusts are considered carcinogenic); wear a dust mask and work with dust/ chip extraction when connectable.
- j. Disconnect the plug from the power source and/or the battery pack from the power tool before making any adjustments or changing accessories. *Accidental starting of the power tool is a cause of some accidents.*
- k. Properly assemble the working stand before mounting the tool. *Proper assembly is important to prevent risk of collapse.*
- l. Securely fasten the power tool to the working stand before use. *Power tool shifting on the working stand can cause loss of control.*
- m. Place the working stand on a solid, flat and level surface. *When the working stand can shift or rock, the power tool or workpiece cannot be steadily and safely controlled.*

**POWER TOOL USE AND CARE**

- a. Do not force the power tool. Use the correct power tool for your application. *The correct power tool will do the job better and safer at the rate for which it was designed.*
- b. Do not use the power tool if the switch does not switch it on and off. *Any power tool that cannot be controlled with the switch is dangerous and must be repaired.*
- c. Disconnect the plug from the power source before making any adjustments, changing accessories, or storing power tools. *Such preventive safety measures reduce the risk of starting the power tool accidentally.*
- d. Store idle power tools out of the reach of children and do not allow persons unfamiliar with the power tool or these instructions to operate the power tool. *Power tools are dangerous in the hands of untrained users.*
- e. Maintain power tools. Check for misalignment or binding of moving parts, breakage of parts and any other condition that may affect the power tools operation. If damaged, have the power tool repaired before use. *Many accidents are caused by poorly maintained power tools.*



- f. Keep cutting tools sharp and clean. *Properly maintained cutting tools with sharp cutting edges are less likely to bind and are easier to control.*
- g. Use the power tool, accessories and tool bits etc., in accordance with these instructions and in the manner intended for the particular type of power tool, taking into account the working conditions and the work to be performed. *Use of the power tool for operations different from those intended could result in a hazardous situation.*
- h. Keep bystanders a safe distance away from work area. Anyone entering the work area must wear personal protective equipment. *Fragments of the workpiece or of a broken accessory may fly away and cause injury beyond the immediate area of operation.*
- i. Hold the power tool only by the insulated gripping surfaces when performing an operation where the cutting tool may contact hidden wiring or its own power cord. *Contact with a "live" wire will also make exposed metal parts of the power tool "live" and shock the operator.*
- j. Position the cord clear of the spinning accessory. *If you lose control, the cord may be cut or snagged and your hand or arm may be pulled into the spinning accessory.*
- k. Never lay the power tool down until the accessory has come to a complete stop. *The spinning accessory may grab the surface and pull the power tool out of your control.*
- l. Do not run the power tool while carrying it at your side. *Accidental contact with the spinning accessory could snag your clothing, pulling the accessory into your body.*
- m. Regularly clean the power tool's air vents. *The motor's fan will draw the dust inside the housing and excessive accumulation of powdered metal may cause electrical hazards.*
- n. Do not operate the power tool near flammable materials. *Sparks could ignite these materials.*
- o. Do not use accessories that require liquid coolants. *Using water or other liquid coolants may result in electrocution or shock.*

---

## SERVICE

---

- a. Have your power tool serviced by a qualified repair person using only identical replacement parts. *This will ensure that the safety of the power tool is maintained.*

## SAFETY INSTRUCTIONS FOR ALL OPERATIONS

- a. This power tool is intended to function as a grinder, sander, wire brush, polisher or cut-off tool. Read all safety warnings, instructions, illustrations and specifications provided with this power tool. *Failure to follow all instructions listed below may result in electric shock, fire and/or serious injury.*
- b. Do not use accessories which are not specifically designed and recommended by the tool manufacturer. *Just because the accessory can be attached to your power tool, it does not assure safe operation.*
- c. The rated speed of the accessory must be at least equal to the maximum speed marked on the power tool. *Accessories running faster than their rated speed can fly apart.*
- d. The outside diameter and the thickness of your accessory must be within the capacity rating of your power tool. *Incorrectly sized accessories cannot be adequately guarded or controlled.*
- e. The arbour size of wheels, flanges, backing pads or any other accessory must properly fit the spindle of the power tool. *Accessories with arbour holes that do not match the mounting hardware of the power tool will run out of balance, vibrate excessively and may cause loss of control.*
- f. Do not use a damaged accessory. Before each use inspect the accessory such as abrasive wheels for chips and cracks, backing pads for cracks, tear or excess wear, wire brushes for loose or cracked wires. If the power tool or accessory is dropped, inspect for damage or install an undamaged accessory. After inspecting and installing an accessory, position yourself and bystanders away from the plane of the rotating accessory and run the power tool at maximum no load speed for one minute. *Damaged accessories will normally break apart during this test time.*
- g. Wear personal protective equipment. Depending on application, use face shield, safety goggles or safety glasses. As appropriate, wear dust mask, hearing protectors, gloves and shop apron capable of stopping small abrasive or workpiece fragments. *The eye protection must be capable of stopping flying debris generated by various operations. The dust mask or respirator must be capable of filtering particles generated by your operation. Prolonged exposure to high intensity noise may cause hearing loss.*

---

## KICKBACK AND RELATED WARNINGS

---

Kickback is a sudden reaction to a pinched or snagged rotating wheel, backing pad, brush or any other accessory. Pinching or snagging causes rapid stalling of the rotating accessory which in turn causes the uncontrolled power tool to be forced in the direction opposite of the accessory's rotation at the point of the binding. For example, if an abrasive wheel is snagged or pinched by the workpiece, the edge of the wheel that is entering into the pinch point can dig into the surface of the material causing the wheel to climb out or kick out. The wheel may either jump toward or away from the operator, depending on direction of the wheel's movement at the point of pinching. Abrasive wheels may also break under these conditions. Kickback is the result of power tool misuse and/or incorrect operating procedures or conditions and can be avoided by taking proper precautions as given below.

- a. Maintain a firm grip on the power tool and position your body and arm to allow you to resist kickback forces. Always use auxiliary handle, if provided, for maximum control over kickback or torque reaction during start-up. *The operator can control torque reactions or kickback forces, if proper precautions are taken.*
- b. Never place your hand near the rotating accessory. *Accessory may kickback over your hand.*
- c. Do not position your body in the area where power tool will move if kickback occurs. *Kickback will propel the tool in direction opposite to the wheel's movement at the point of snagging.*

- d. Use special care when working corners, sharp edges etc. Avoid bouncing and snagging the accessory. *Corners, sharp edges or bouncing have a tendency to snag the rotating accessory and cause loss of control or kickback.*
- e. Do not attach a saw chain woodcarving blade or toothed saw blade. *Such blades create frequent kickback and loss of control.*

---

### SAFETY WARNINGS SPECIFIC FOR GRINDING AND ABRASIVE CUTTING OFF OPERATIONS

---

- a. Use only wheel types that are recommended for your power tool and the specific guard designed for the selected wheel. *Wheels for which the power tool was not designed cannot be adequately guarded and are unsafe.*
- b. Wheels must be used only for recommended applications. For example: do not grind with the side of cut-off wheel. *Abrasive cut-off wheels are intended for peripheral grinding, side forces applied to these wheels may cause them to shatter.*
- c. Always use undamaged wheel flanges that are of correct size and shape for your selected wheel. *Proper wheel flanges support the wheel thus reducing the possibility of wheel breakage. Flanges for cut-off wheels may be different from grinding wheel flanges.*
- d. Do not use worn down wheels from larger power tools. *Wheel intended for larger power tool is not suitable for the higher speed of a smaller tool and may burst.*

---

### ADDITIONAL SAFETY WARNINGS SPECIFIC FOR ABRASIVE CUTTING OFF OPERATIONS

---

- a. Do not "jam" the cut-off wheel or apply excessive pressure. Do not attempt to make an excessive depth of cut. *Overstressing the wheel increases the loading and susceptibility to twisting or binding of the wheel in the cut and the possibility of kickback or wheel breakage.*
- b. Do not position your body in line with and behind the rotating wheel. *When the wheel, at the point of operation, is moving away from your body, the possible kickback may propel the spinning wheel and the power tool directly at you.*
- c. When wheel is binding or when interrupting a cut for any reason, switch off the power tool and hold the power tool motionless until the wheel comes to a complete stop. Never attempt to remove the cut-off wheel from the cut while the wheel is in motion otherwise kickback may occur. *Investigate and take corrective action to eliminate the cause of wheel binding.*
- d. Do not restart the cutting operation in the workpiece. Let the wheel reach full speed and carefully reenter the cut. *The wheel may bind, walk up or kickback if the power tool is restarted in the workpiece.*
- e. Support panels or any oversized workpiece to minimize the risk of wheel pinching and kickback. *Large workpieces tend to sag under their own weight. Supports must be placed under the workpiece near the line of cut and near the edge of the workpiece on both sides of the wheel.*
- f. Use extra caution when making a "pocket cut" into existing walls or other blind areas. *The protruding wheel may cut gas or water pipes, electrical wiring or objects that can cause kickback.*

---

### SAFETY WARNINGS SPECIFIC FOR SANDING OPERATIONS

---

- a. When sanding, do not use excessively oversized sanding disc paper. Follow manufacturers recommendations, when selecting sanding paper. *Larger sanding paper extending beyond the sanding pad presents a laceration hazard and may cause snagging, tearing of the disc, or kickback.*

---

### SAFETY WARNINGS SPECIFIC FOR POLISHING OPERATIONS

---

- a. Do not allow any loose portion of the polishing bonnet or its attachment strings to spin freely. Tuck away or trim any loose attachment strings. *Loose and spinning attachment strings can entangle your fingers or snag on the workpiece.*

---

### SAFETY WARNINGS SPECIFIC FOR WIRE BRUSHING OPERATIONS

---

- a. Be aware that wire bristles are thrown by the brush even during ordinary operation. Do not overstress the wires by applying excessive load to the brush. *The wire bristles can easily penetrate light clothing and/or skin.*
- b. If the use of a guard is recommended for wire brushing, do not allow any interference of the wire wheel or brush with the guard. *Wire wheel or brush may expand in diameter due to work load and centrifugal forces.*

---

## ENVIRONMENT

---

### DISPOSAL

---

The machine, accessories and packaging should be sorted for environmental-friendly recycling.

---

### ONLY FOR EC COUNTRIES

---



Do not dispose of power tools into household waste! According to the European Guideline 2002/96/EC for Waste Electrical and Electronic Equipment and its implementation into national right, power tools that are no longer usable must be collected separately and disposed of in an environmentally correct manner.

---

## SPECIFICATIONS

---

### GENERAL SPECIFICATIONS

---

|                |                     |
|----------------|---------------------|
| Voltage Rating | 230-240 V, 50-60 Hz |
| Rated input    | 300 W               |
| Rated Speed    | 20,000 rpm          |
| Chuck Capacity | 0.3 - 4.0 mm        |

## ASSEMBLY

### FIGURE 1

- A = Power cord
- B = Foot pedal
- C = Hanging motor
- D = On/Off switch
- E = Hanger
- F = Flexible shaft
- G = Hand piece
- H = Wall mounting piece
- I = Metal hook
- J = Allan key
- K = Key

### GENERAL

1. Mount the inner shaft to the spindle of the motor. FIGURE 2
2. Mount the outer shaft to the motor by turning it counter-clockwise. FIGURE 3
3. Mount the hand piece on the other end of the shaft. FIGURE 4
4. Mount the metal hook to the wall just above where you work.
5. Connect the motor to the foot pedal. Connect the foot pedal to the outlet. FIGURE 5  
**Do not connect the motor to the outlet directly.**
6. Hang the motor on the hook.

### CHANGING ACCESSORIES

1. Check if switch is in "0" position.
2. Use key to unlock and lock accessories in the chuck. FIGURE 6

## GETTING STARTED

### USE

1. On/off switch  
Switch on/off the tool by pushing knob D (FIGURE 1) in "I"/"O" position.
2. Foot speed control  
Control the speed stepless with your foot by applying less or more pressure on the pedal. FIGURE 7

### HOLDING AND GUIDING THE TOOL

- Pencil grip for precision work (engraving). FIGURE 8
- Hand grip for rough work (grinding). FIGURE 9  
**Do not bend shaft at tight angles.** FIGURE 10

### APPLICATION ADVICE

- Tool is intended to be used for woodworking, jewellery making, stone working and artisan projects.
- When used with the appropriate accessories this tool can be applied for grinding, sanding, cutting, engraving, polishing, drilling.

- Recommended speed
  - low – medium      precise drilling, polishing
  - medium – high     sanding, cutting, engraving
- Always practice on a piece of scrap material first to choose the right accessory and determine the optimum working speed.
- Do not apply too much pressure on the tool; let the speed do the work for you.

## MAINTENANCE

- Flexible shaft needs to be lubricated regularly:
  - switch off tool and remove plug from power source.
  - remove hand piece.
  - remove outer shaft by turning it clockwise. FIGURE 3
  - lubricate inner shaft with lubrication grease. **Do not use too much grease.**
  - mount outer shaft by turning it counter-clockwise.
  - mount hand piece.
- Excessive sparking mostly indicates worn-out carbon brushes.

## CLEANING THE TOOL

### DISCONNECT THE PLUG BEFORE CLEANING

- Keep tool and cord clean (some household cleaning products and solvents can damage plastic parts; these products include among others benzene, trichloroethylene, chloride, ammonium).

Ventilation openings and switch levers must be kept clean and free of foreign matter. Do not attempt to clean by inserting pointed objects through openings.

*The tool may be cleaned with compressed air. Always wear safety goggles when cleaning tool with compressed air.*

## SERVICE AND WARRANTY

This DREMEL product is guaranteed in accordance with statutory/country-specific regulations; damage due to normal wear and tear, overload or improper handling will be excluded from the guarantee.

In case of a complaint, send the tool *undismantled* together with proof of purchase to your dealer.

## CONTACT DREMEL

For more information on the Dremel assortment, support and hotline, go to [www.dremel.com](http://www.dremel.com)

Dremel Europe, P.O. Box 3267, 4800 DG Breda, The Netherlands

# ÜBERSETZUNG DER ORIGINALBEDIENUNGSANLEITUNG



## **⚠️ WARNUNG** SÄMTLICHE ANWEISUNGEN SIND ZU LESEN.

Fehler bei der Einhaltung der nachstehend aufgeführten Anweisungen können elektrischen Schlag, Brand und/ oder schwere Verletzungen verursachen. Der nachfolgend verwendete Begriff "Elektrowerkzeug" bezieht sich auf netzbetriebene Elektrowerkzeuge (mit Netzkabel).

## BEWAHREN SIE DIESE ANWEISUNGEN GUT AUF

### ARBEITSPLATZ

- Halten Sie Ihren Arbeitsbereich sauber und aufgeräumt. *Unordnung und unbeleuchtete Arbeitsbereiche können zu Unfällen führen.*
- Arbeiten Sie mit dem Gerät nicht in explosionsgefährdeter Umgebung, in der sich brennbare Flüssigkeiten, Gase oder Stäube befinden. *Elektrowerkzeuge erzeugen Funken, die den Staub oder die Dämpfe entzünden können.*
- Halten Sie Kinder und andere Personen während der Benutzung des Elektrowerkzeugs fern. *Bei Ablenkung können Sie die Kontrolle über das Gerät verlieren.*

### ELEKTRISCHE SICHERHEIT

- Der Anschlussstecker des Gerätes muss in die Steckdose passen. Der Stecker darf in keiner Weise verändert werden. Verwenden Sie keine Adapterstecker gemeinsam mit schutzgeerdeten Geräten. *Unveränderte Stecker und passende Steckdosen verringern das Risiko eines elektrischen Schlag.*
- Vermeiden Sie Körperkontakt mit geerdeten Oberflächen wie Rohren, Heizungen, Herden und Kühlschränken. *Es besteht ein erhöhtes Risiko durch elektrischen Schlag, wenn Ihr Körper geerdet ist.*
- Halten Sie das Gerät von Regen oder Nässe fern. *Das Eindringen von Wasser in ein Elektrogerät erhöht das Risiko eines elektrischen Schlages.*
- Zweckentfremden Sie das Kabel nicht, um das Gerät zu tragen, aufzuhängen oder um den Stecker aus der Steckdose zu ziehen. Halten Sie das Kabel fern von Hitze, Öl, scharfen Kanten oder sich bewegendem Geräteteilen. *Beschädigte oder verwickelte Kabel erhöhen das Risiko eines elektrischen Schlages.*
- Wenn Sie mit einem Elektrowerkzeug im Freien arbeiten, verwenden Sie nur Verlängerungskabel, die auch für den Außenbereich zugelassen sind. *Die Anwendung eines für den Außenbereich geeigneten Verlängerungskabels verringert das Risiko eines elektrischen Schlages.*
- Wenn der Betrieb des Elektrowerkzeuges in feuchter Umgebung nicht vermeidbar ist, verwenden Sie einen Fehlerstromschutzschalter. *Der Einsatz eines Fehlerstromschutzschalters vermindert das Risiko eines elektrischen Schlages.*

### SICHERHEIT VON PERSONEN

- Seien Sie aufmerksam, achten Sie darauf, was Sie tun und gehen Sie mit Vernunft an die Arbeit mit einem Elektrowerkzeug. Benutzen Sie das Gerät nicht, wenn Sie müde sind oder unter dem Einfluss von Drogen, Alkohol oder Medikamenten stehen. *Ein Moment der Unachtsamkeit bei dem Gebrauch des Gerätes kann zu ernsthaften Verletzungen führen.*
-  Tragen Sie persönliche Schutzausrüstung und immer eine Schutzbrille. *Das Tragen persönlicher Schutzausrüstung, wie Staubmaske, rutschfeste Sicherheitsschuhe, Schutzhelm oder Gehörschutz, je nach Art und Einsatz des Elektrowerkzeuges, verringert das Risiko von Verletzungen.*
- Vermeiden Sie eine unbeabsichtigte Inbetriebnahme. Vergewissern Sie sich, dass das Elektrowerkzeug ausgeschaltet ist, bevor Sie den Stecker in die Steckdose stecken. *Wenn Sie beim Tragen des Gerätes den Finger am Schalter haben oder das Gerät eingeschaltet an die Stromversorgung anschließen, kann dies zu Unfällen führen.*
- Entfernen Sie Einstellwerkzeuge oder Schraubenschlüssel, bevor Sie das Gerät einschalten. *Ein Werkzeug oder Schlüssel, der sich in einem drehenden Geräteteil befindet, kann zu Verletzungen führen.*
- Überschätzen Sie sich nicht. Sorgen Sie für einen sicheren Stand und halten Sie jederzeit das Gleichgewicht. *Dadurch können Sie das Gerät in unerwarteten Situationen besser kontrollieren.*
- Tragen Sie geeignete Kleidung. *Tragen Sie keine weite Kleidung oder Schmuck. Halten Sie Haare, Kleidung und Handschuhe fern von sich bewegendem Teilen. Lockere Kleidung, Schmuck oder lange Haare können von sich bewegendem Teilen erfasst werden.*
- Wenn Staubabsaug- und -auffangeinrichtungen montiert werden können, vergewissern Sie sich, dass diese angeschlossen sind und richtig verwendet werden. *Das Verwenden dieser Einrichtungen verringert die Gefährdungen durch Staub.*
- Bearbeiten Sie kein asbesthaltiges Material** (Asbest gilt als krebserregend).
- Treffen Sie Schutzmaßnahmen, wenn beim Arbeiten gesundheitsschädliche, brennbare oder explosive Stäube entstehen können** (manche Stäube gelten als krebserregend); tragen Sie eine Staubschutzmaske und verwenden Sie, wenn anschließbar, eine Staub-/ Späneabsaugung.
- Ziehen Sie den Netzstecker und/oder nehmen Sie den Akku aus dem Elektrowerkzeug, bevor Sie Modifikationen am Gerät vornehmen oder Zubehörteile wechseln. *Mit dieser Vorsichtsmaßnahme verhindern Sie Unfälle, die durch unbeabsichtigtes Starten des Geräts verursacht werden können.*
- Sorgen Sie für eine ordnungsgemäße Montage der Halterung, bevor Sie das Werkzeug aufsetzen. *Montieren Sie die Halterung so stabil, dass sie auch eventuellen Belastungen standhält.*
- Befestigen Sie das Elektrowerkzeug sicher an der Halterung. *Wenn das Gerät in der Halterung Spiel hat, können Sie unter Umständen die Kontrolle über das Werkzeug verlieren.*

m. Stellen Sie die Halterung auf eine stabile, flache und ebene Fläche. *Wenn die Halterung verrutscht oder kipzelt, können Werkzeug und Werkstück nicht sicher gehalten werden.*

---

## **SORGFÄLTIGER UMGANG MIT UND GEBRAUCH VON ELEKTROWERKZEUGEN**

---

- a. Überlasten Sie das Gerät nicht. Verwenden Sie für Ihre Arbeit das dafür bestimmte Elektrowerkzeug. *Mit dem passenden Elektrowerkzeug arbeiten Sie besser und sicherer im angegebenen Leistungsbereich.*
- b. Benutzen Sie kein Elektrowerkzeug, dessen Schalter defekt ist. *Ein Elektrowerkzeug, das sich nicht mehr ein- oder ausschalten lässt, ist gefährlich und muss repariert werden.*
- c. Ziehen Sie den Stecker aus der Steckdose, bevor Sie Geräteeinstellungen vornehmen, Zubehörteile wechseln oder das Gerät weglegen. *Diese Vorsichtsmaßnahme verhindert den unbeabsichtigten Start des Gerätes.*
- d. Bewahren Sie Elektrowerkzeuge außerhalb der Reichweite von Kindern auf. Lassen Sie niemanden das Gerät benutzen, der mit diesem nicht vertraut ist oder diese Anweisungen nicht gelesen hat. *Elektrowerkzeuge sind gefährlich, wenn sie von unerfahrenen Personen benutzt werden.*
- e. Pflegen Sie das Gerät mit Sorgfalt. Kontrollieren Sie, ob bewegliche Geräteteile einwandfrei funktionieren und nicht klemmen, ob Teile gebrochen oder so beschädigt sind, dass die Funktion des Gerätes beeinträchtigt ist. Lassen Sie beschädigte Teile vor dem Einsatz des Gerätes reparieren. *Viele Unfälle haben ihre Ursache in schlecht gewarteten Elektrowerkzeugen.*
- f. Halten Sie Schneidwerkzeuge scharf und sauber. *Sorgfältig gepflegte Schneidwerkzeuge mit scharfen Schneidkanten verklemmen sich weniger und sind leichter zu führen.*
- g. Verwenden Sie Elektrowerkzeug, Zubehör, Einsatzwerkzeuge usw. entsprechend diesen Anweisungen und so, wie es für diesen speziellen Gerätetyp vorgeschrieben ist. Berücksichtigen Sie dabei die Arbeitsbedingungen und die auszuführende Tätigkeit. *Der Gebrauch von Elektrowerkzeugen für andere als die vorgesehenen Anwendungen kann zu gefährlichen Situationen führen.*

---

## **SERVICE**

---

- a. Lassen Sie Ihr Gerät nur von qualifiziertem Fachpersonal und nur mit Original-Ersatzteilen reparieren. *Damit wird sichergestellt, dass die Sicherheit des Gerätes erhalten bleibt.*

## **SICHERHEITSHINWEISE FÜR ALLE ANWENDUNGEN**

- a. Dieses Elektrowerkzeug ist zu verwenden als Schleifer, Sandpapierschleifer, Drahtbürste, Polierer und Trennschleifmaschine. Beachten Sie alle Warnhinweise, Anweisungen, Darstellungen und Daten, die Sie mit dem Werkzeug erhalten. *Wenn Sie die folgenden Anweisungen nicht beachten, kann es zu elektrischem Schlag, Feuer und/oder schweren Verletzungen kommen.*

- b. Verwenden Sie kein Zubehör, das vom Hersteller nicht speziell für dieses Elektrowerkzeug vorgesehen und empfohlen wurde. *Nur weil Sie das Zubehör an Ihrem Elektrowerkzeug befestigen können, garantiert das keine sichere Verwendung.*
- c. Die zulässige Drehzahl des Zubehörs muss mindestens so hoch sein wie die auf dem Elektrowerkzeug angegebene Höchstzahl. *Zubehör, das sich schneller als zulässig dreht, kann zerstört werden.*
- d. Außendurchmesser und Dicke des Zubehörs müssen den Maßangaben Ihres Elektrowerkzeugs entsprechen. *Falsch bemessenes Zubehör kann nicht ausreichend abgeschirmt oder kontrolliert werden.*
- e. Schleifscheiben, Flansche, Schleifteller oder anderes Zubehör müssen genau auf die Schleifspindel Ihres Elektrowerkzeugs passen. *Zubehör, das nicht genau auf die Schleifspindel des Elektrowerkzeugs passt, dreht sich ungleichmäßig, vibriert sehr stark und kann zum Verlust der Kontrolle führen.*
- f. Verwenden Sie kein beschädigtes Zubehör. Kontrollieren Sie vor jeder Verwendung Zubehör wie Schleifscheiben auf Abspaltungen und Risse, Schleifteller auf Risse, Verschleiß oder starke Abnutzung, Drahtbürsten auf lose oder gebrochene Drähte. Wenn das Elektrowerkzeug oder das Zubehör herunterfällt, überprüfen Sie, ob es beschädigt ist, oder verwenden Sie ein unbeschädigtes Zubehör. Wenn Sie das Zubehör kontrolliert und eingesetzt haben, bleiben Sie und in der Nähe befindliche Personen außerhalb der Ebene des rotierenden Zubehörs. Lassen Sie das Werkzeug eine Minute lang mit Höchstzahl laufen. *Beschädigtes Zubehör bricht meist in dieser Testzeit.*
- g. Tragen Sie persönliche Schutzausrüstung. Verwenden Sie je nach Anwendung Vollgesichtsschutz, Augenschutz oder Schutzbrille. Soweit angemessen, tragen Sie Staubmaske, Gehörschutz, Schutzhandschuhe oder Spezialschuhe, die kleine Schleif- und Materialpartikel von Ihnen fernhält. *Die Augen sollen vor herumfliegenden Fremdkörpern geschützt werden, die bei verschiedenen Anwendungen entstehen. Staub- oder Atemschutzmaske müssen den bei der Anwendung entstehenden Staub filtern. Wenn Sie lange lautem Lärm ausgesetzt sind, können Sie einen Hörverlust erleiden.*
- h. Achten Sie bei anderen Personen auf sicheren Abstand zu Ihrem Arbeitsbereich. Jeder, der den Arbeitsbereich betritt, muss persönliche Schutzausrüstung tragen. *Bruchstücke des Werkstücks oder gebrochenes Zubehör können wegfliegen und Verletzungen auch außerhalb des direkten Arbeitsbereichs verursachen.*
- i. Fassen Sie das Elektrowerkzeug nur an den isolierten Griffflächen an, wenn Sie Arbeiten ausführen, bei denen das Zubehör verborgene Stromleitungen oder das eigene Netzkabel treffen kann. *Kontakt mit einer spannungsführenden Leitung setzt auch Metallteile des Elektrowerkzeuges unter Spannung und führt zu einem elektrischen Schlag.*
- j. Halten Sie das Netzkabel von rotierendem Zubehör fern. *Wenn Sie die Kontrolle über das Werkzeug verlieren, kann das Netzkabel durchtrennt oder erfasst werden und Ihre Hand oder Ihr Arm in das rotierende Zubehör geraten.*

- k. Legen Sie das Elektrowerkzeug niemals ab, bevor das Zubehör völlig zum Stillstand gekommen ist. *Das rotierende Zubehör kann in Kontakt mit der Ablagefläche geraten, wodurch Sie die Kontrolle über das Elektrowerkzeug verlieren können.*
- l. Lassen Sie das Elektrowerkzeug nicht laufen, während Sie es tragen. *Ihre Kleidung kann durch zufälligen Kontakt mit dem rotierenden Zubehör erfasst werden, und das Zubehör sich in Ihren Körper bohren.*
- m. Reinigen Sie regelmäßig die Lüftungsschlitze Ihres Elektrowerkzeugs. *Das Motorgebläse zieht Staub in das Gehäuse, und eine starke Ansammlung von Metallstaub kann elektrische Gefahren verursachen.*
- n. Verwenden Sie das Elektrowerkzeug nicht in der Nähe brennbarer Materialien. *Funken können diese Materialien entzünden.*
- o. Verwenden Sie kein Zubehör, das flüssige Kühlmittel erfordern. *Die Verwendung von Wasser oder anderen flüssigen Kühlmitteln kann zu einem elektrischen Schlag führen.*

---

## RÜCKSCHLAG UND ENTSPRECHENDE WARNHINWEISE

---

Rückschlag ist die plötzliche Reaktion infolge eines hakenden oder blockierten drehenden Zubehörs, wie Schleifscheibe, Schleifteller, Drahtbürste usw. Verhaken oder Blockieren führt zu einem abrupten Stopp des rotierenden Zubehörs. Dadurch wird ein unkontrolliertes Elektrowerkzeug gegen die Drehrichtung des Zubehörs an der Blockierstelle beschleunigt. Wenn z. B. eine Schleifscheibe im Werkstück hakelt oder blockiert, kann sich die Kante der Schleifscheibe, die in das Werkstück eintaucht, verfangen und dadurch die Schleifscheibe ausbrechen oder einen Rückschlag verursachen. Die Schleifscheibe bewegt sich dann auf die Bedienperson zu oder von ihr weg, je nach Drehrichtung der Scheibe an der Blockierstelle. Hierbei können Schleifscheiben auch brechen. Ein Rückschlag ist die Folge eines falschen oder fehlerhaften Gebrauchs des Elektrowerkzeugs. Er kann durch geeignete Vorsichtsmaßnahmen, wie nachfolgend beschrieben, verhindert werden.

- a. Halten Sie das Elektrowerkzeug gut fest und bringen Sie Ihren Körper und Ihre Arme in eine Position, in der Sie die Rückschlagkräfte abfangen können. Verwenden Sie immer den Zusatzgriff, falls vorhanden, um die größtmögliche Kontrolle über Rückschlagkräfte oder Reaktionsmomente beim Hochlauf zu haben. *Die Bedienperson kann durch geeignete Vorsichtsmaßnahmen die Rückschlag- und Reaktionskräfte beherrschen.*
- b. Bringen Sie Ihre Hand nie in die Nähe rotierender Zubehöre. *Das Zubehör kann sich beim Rückschlag über Ihre Hand bewegen.*
- c. Meiden Sie mit Ihrem Körper den Bereich, in den das Elektrowerkzeug bei einem Rückschlag bewegt wird. *Der Rückschlag treibt das Elektrowerkzeug in die Richtung entgegengesetzt zur Bewegung der Schleifscheibe an der Blockierstelle.*
- d. Arbeiten Sie besonders vorsichtig im Bereich von Ecken, scharfen Kanten usw. Verhindern Sie, dass Zubehör vom Werkstück zurückprallen und verkleben. *Das rotierende Zubehör neigt bei Ecken, scharfen Kanten oder wenn es*

*abbrüllt dazu, sich zu verkleben. Dies verursacht einen Kontrollverlust oder Rückschlag.*

- e. Verwenden Sie kein Ketten- oder gezähntes Sägeblatt. *Solche Zubehöre verursachen häufig einen Rückschlag oder den Verlust der Kontrolle über das Elektrowerkzeug.*

---

## BESONDERE WARNHINWEISE ZUM SCHLEIFEN UND TRENNSCHLEIFEN

---

- a. Verwenden Sie ausschließlich die für Ihr Elektrowerkzeug zugelassenen Schleifkörper und die für diese Schleifkörper vorgesehene Schutzhaube. *Schleifkörper, die nicht für das Elektrowerkzeug vorgesehen sind, können nicht ausreichend abgeschirmt werden und sind unsicher.*
- b. Schleifkörper dürfen nur für die empfohlenen Einsatzmöglichkeiten verwendet werden. Z. B.: Schleifen Sie nie mit der Seitenfläche einer Trennscheibe. *Trennscheiben sind zum Materialabtrag mit der Scheibenkante bestimmt. Seitliche Kraffeinwirkung auf diese Schleifkörper kann sie zerbrechen.*
- c. Verwenden Sie immer unbeschädigte Spannfleische in der richtigen Größe und Form für die von Ihnen gewählte Schleifscheibe. *Geeignete Fleische stützen die Schleifscheibe und verringern so die Gefahr eines Schleifscheibenbruchs. Fleische für Trennscheiben können sich von den Fleischen für andere Schleifscheiben unterscheiden.*
- d. Verwenden Sie keine abgenutzten Schleifscheiben von größeren Elektrowerkzeugen. *Schleifscheiben für größere Elektrowerkzeuge sind nicht für die höheren Drehzahlen von kleineren Elektrowerkzeugen ausgelegt und können brechen.*

---

## WEITERE BESONDERE WARNHINWEISE ZUM TRENNSCHLEIFEN

---

- a. Vermeiden Sie ein Blockieren der Trennscheibe oder zu hohen Anpressdruck. Führen Sie keine übermäßig tiefen Schnitte aus. *Eine Überlastung der Trennscheibe erhöht deren Beanspruchung und die Anfälligkeit zum Verhaken oder Blockieren und damit die Möglichkeit eines Rückschlags oder Schleifkörperbruchs.*
- b. Meiden Sie den Bereich vor und hinter der rotierenden Trennscheibe. *Wenn Sie die Trennscheibe im Werkstück von sich weg bewegen, kann im Falle eines Rückschlags das Elektrowerkzeug mit der rotierenden Scheibe direkt auf Sie zugeschleudert werden.*
- c. Falls die Trennscheibe verklemt oder Sie die Arbeit unterbrechen, schalten Sie das Elektrowerkzeug aus und halten Sie es ruhig, bis die Scheibe zum Stillstand gekommen ist. Versuchen Sie nie, die noch laufende Trennscheibe aus dem Schnitt zu ziehen, sonst kann ein Rückschlag erfolgen. *Ermitteln und beheben Sie die Ursache für das Verkleben.*
- d. Schalten Sie das Elektrowerkzeug nicht wieder ein, solange es sich im Werkstück befindet. Lassen Sie die Trennscheibe erst ihre volle Drehzahl erreichen, bevor Sie den Schnitt vorsichtig fortsetzen. *Anderenfalls kann die Scheibe verhaken, aus dem Werkstück springen oder einen Rückschlag verursachen.*
- e. Stützen Sie Platten oder große Werkstücke ab, um das Risiko eines Rückschlags durch eine eingeklemmte Trennscheibe zu vermindern. *Große Werkstücke können sich unter ihrem eigenen Gewicht durchbiegen. Das Werkstück muss*

auf beiden Seiten abgestützt werden, und zwar sowohl in der Nähe des Trennschnitts als auch an der Kante.

- f. Seien Sie besonders vorsichtig bei „Taschenschnitten“ in bestehende Wände oder andere nicht einsehbare Bereiche. *Die eintauchende Trennscheibe kann beim Schneiden in Gas- oder Wasserleitungen, elektrische Leitungen oder andere Objekte einen Rückschlag verursachen.*

### BESONDERE WARNHINWEISE ZUM SANDPAPIERSCHLEIFEN

- a. Benutzen Sie keine überdimensionierten Schleifblätter, sondern befolgen Sie die Herstellerangaben zur Schleifblattgröße. *Schleifblätter, die über den Schleifteller hinausragen, können Verletzungen verursachen sowie zum Blockieren, Zerreißen der Schleifblätter oder zum Rückschlag führen.*

### BESONDERE WARNHINWEISE ZUM POLIEREN

- a. Vermeiden Sie lose Teil der Polierhaube, insbesondere Befestigungsschnüre. Verstauen oder kürzen Sie die Befestigungsschnüre. *Lose, sich mitdrehende Befestigungsschnüre können Ihre Finger erfassen oder sich im Werkstück verfangen.*

### BESONDERE WARNHINWEISE ZUM ARBEITEN MIT DRAHTBÜRSTEN

- a. Beachten Sie, dass die Drahtbürste auch während des üblichen Gebrauchs Drahtstücke verliert. Überlasten Sie die Drähte nicht durch zu hohen Anpressdruck. *Wegfliegende Drahtstücke können sehr leicht durch dünne Kleidung und/oder die Haut dringen.*
- b. Wird eine Schutzhaube empfohlen, verhindern Sie, dass sich Schutzhaube und Drahtbürste berühren können. *Teller- und Topfbürsten können durch Anpressdruck und Zentrifugalkräfte ihren Durchmesser vergrößern.*

## UMGEBUNG

### ENTSORGUNG

Elektrowerkzeuge, Zubehör und Verpackungen sollen einer umweltgerechten Wiederverwertung zugeführt werden.

### NUR FÜR EU-LÄNDER



Werfen Sie Elektrowerkzeuge nicht in den Hausmüll! Gemäß der Europäischen Richtlinie 2002/96/EG über Elektro- und Elektronik-Altgeräte und ihrer Umsetzung in nationales Recht müssen nicht mehr gebrauchsfähige Elektrowerkzeuge getrennt gesammelt und einer umweltgerechten Wiederverwertung zugeführt werden.

## SPEZIFIKATIONEN

### ALLGEMEINE SPEZIFIKATIONEN

|                      |                     |
|----------------------|---------------------|
| Spannung             | 230-240 V, 50-60 Hz |
| Nennaufnahmeleistung | 300 W               |
| Nenn Drehzahl        | 20.000 U/min        |
| Bohrfutter           | 0,3 – 4,0 mm        |

## MONTAGE

### ABBILDUNG 1

- A = Netzkabel
- B = Fußpedal
- C = Hängebohrmotor
- D = Ein/Aus-Schalter
- E = Bügel
- F = Biegsame Welle
- G = Handstück
- H = Wandhalterung
- I = Metallhaken
- J = Inbusschlüssel
- K = Schlüssel

## ALLGEMEIN

- Befestigen Sie die biegsame Welle an der Motorachse. ABBILDUNG 2
- Schrauben Sie den flexiblen Schutzmantel gegen den Uhrzeigersinn auf das Motorgehäuse. ABBILDUNG 3
- Befestigen Sie das Handstück am anderen Ende der Welle. ABBILDUNG 4
- Befestigen Sie den Metallhaken an der Wand oberhalb Ihres Arbeitsplatzes.
- Schließen Sie den Motor an das Fußpedal an. Schließen Sie das Fußpedal an die Steckdose an. ABBILDUNG 5  
**Motor nicht direkt an die Steckdose anschließen!**
- Hängen Sie den Motor an den Haken.

## ZUBEHÖR WECHSELN

- Stellen Sie den Schalter auf „0“.
- Lösen und befestigen Sie Zubehöerteile mit dem Schlüssel. ABBILDUNG 6

## ERSTE SCHRITTE

### BEDIENUNG

- Ein/Aus-Schalter  
Schalten Sie das Gerät ein/aus, indem Sie Schalter D (ABBILDUNG 1) auf „I“/„0“ stellen.
- Drehzahlsteuerung mit dem Fuß  
Variieren Sie die Drehzahl stufenlos, indem Sie das Pedal unterschiedlich stark durchtreten. ABBILDUNG 7

## HALTEN UND FÜHREN DES WERKZEUGS

- Bei Präzisionsarbeiten (Gravur) Handstück wie einen Stift halten. ABBILDUNG 8
  - Für größere Arbeiten (Schleifen) Handstück mit der ganzen Hand halten. ABBILDUNG 9
- Welle nicht zu stark knicken!** ABBILDUNG 10

## HINWEISE ZUR BENUTZUNG

- Dieses Gerät ist für Holz- und Steinarbeiten, für die Schmuckgestaltung und für Kunsthandwerkprojekte geeignet.
- Mit geeigneten Zubehörteilen kann das Gerät zum Schleifen, Trennen, Gravieren, Polieren und Bohren verwendet werden.
- Empfohlene Drehzahlen  
gering – mittel Präzises Bohren, Polieren  
mittel – hoch Schleifen, Trennen, Gravieren
- Üben Sie neue Bearbeitungsvorgänge stets mit Probematerial, um das passende Zubehör und die passende Drehzahl zu finden.
- Drücken Sie mit dem Werkzeug nicht zu stark auf. Erhöhen Sie im Zweifelsfall lieber die Drehzahl.

## WARTUNG

- Die biegsame Welle muss regelmäßig geschmiert werden:
  - Schalten Sie das Gerät aus, und ziehen Sie den Netzstecker.
  - Nehmen Sie das Handstück ab.
  - Schrauben Sie die flexible Schutzhülle im Uhrzeigersinn vom Motorgehäuse ab. ABBILDUNG 3
  - Schmieren Sie die biegsame Welle mit Schmierfett.

**Tragen Sie nicht zu viel Fett auf.**

  - Schrauben Sie die flexible Schutzhülle gegen den Uhrzeigersinn auf das Motorgehäuse.
  - Setzen Sie das Handstück auf.
- Starker Funkenschlag weist meist auf abgenutzte Schleifbürsten hin.

## REINIGEN DES WERKZEUGS

ZIEHEN SIE VOR DEM REINIGEN STETS DEN NETZSTECKER

- Halten Sie das Werkzeug und das Netzkabel sauber. Beachten Sie beim Reinigen, dass manche Haushaltsreinigungsmittel Plastikteile angreifen. Schädlich sind unter anderem Reinigungsmittel, die Benzol, Trichlorethen, Chlorid oder Ammonium enthalten.

Lüftungsschlitze und Schalter müssen stets sauber gehalten werden. Führen Sie jedoch keine Gegenstände in Öffnungen ein. Dies kann Beschädigungen des Werkzeugs verursachen. *Das Werkzeug kann mit Druckluft gereinigt werden. Tragen Sie beim Reinigen von Werkzeugen mit Druckluft stets eine Schutzbrille.*

## SERVICE UND GEWÄHRLEISTUNG

Die Garantie für dieses DREMEL Produkt entspricht den länderspezifischen Vorschriften. Schäden durch normale Abnutzung

und Verschleiß sowie Überlastung oder unsachgemäße Behandlung sind von der Garantie ausgeschlossen.

Im Fall einer Reklamation schicken Sie das Werkzeug *komplett* mit einem entsprechenden Kaufnachweis an Ihren Händler.

## DREMEL KONTAKTINFORMATIONEN

Weitere Informationen über Dremel finden Sie unter [www.dremel.com](http://www.dremel.com)

Dremel Europe, P.O. Box 3267, NL-4800 DG Breda, Die Niederlande

## TRADUCTION DE LA NOTICE ORIGINALE



### ATTENTION LISEZ TOUTES LES CONSIGNES.

*La non-respect des consignes ci-après peut entraîner un choc électrique, un incendie et/ou des blessures corporelles graves. Le terme "outil électroportatif" mentionné dans tous les avertissements ci-après fait référence à votre outil électroportatif raccordé au secteur.*

## CONSERVEZ CES CONSIGNES

### ZONE DE TRAVAIL

- Faites en sorte que la zone de travail soit propre et bien éclairée. *Un espace encombré et sombre est propice aux accidents.*
- Ne faites pas fonctionner des outils électroportatifs dans les atmosphères explosives, notamment en présence de liquides, gaz ou poussières inflammables. *Les outils électroportatifs produisent des étincelles susceptibles d'enflammer les poussières ou fumées.*
- Tenez les enfants et spectateurs à distance pendant le fonctionnement d'un outil électroportatif. *Toute distraction peut entraîner une perte de contrôle de l'outil.*

### SECURITE ELECTRIQUE

- La fiche de l'outil électroportatif doit être appropriée à la prise de courant. **Ne modifiez en aucune circonstance la fiche. N'employez pas d'adaptateur avec les outils électroportatifs mis à la terre. L'utilisation de fiches non modifiées et de prises appropriées réduira le risque de choc électrique.**
- Evitez tout contact corporel avec des éléments reliés à la terre, tels que tuyauterie, radiateurs, cuisinières, réfrigérateurs. *La mise à la terre du corps accroît le risque de choc électrique.*
- Conservez les outils électroportatifs à l'abri de la pluie et de l'humidité. *La pénétration d'eau dans un outil électroportatif accroît le risque de choc électrique.*
- N'exercez aucune action dommageable sur le cordon d'alimentation. N'utilisez jamais le cordon d'alimentation pour transporter l'outil électroportatif, tirer sur celui-ci ou le débrancher. Eloignez le cordon d'alimentation de la chaleur, des huiles, des arêtes vives ou des pièces en mouvement. *Les cordons endommagés ou emmêlés accroissent le risque de choc électrique.*



- e. Lors de l'utilisation d'un outil électroportatif à l'extérieur, employez une rallonge appropriée. *L'utilisation d'un cordon conçu pour l'extérieur réduit le risque de choc électrique.*
- f. Si l'usage d'un outil dans un emplacement humide est inévitable, utilisez un disjoncteur de fuite à la terre. *L'utilisation d'un disjoncteur de fuite à la terre réduit le risque de choc électrique.*

---

## SECURITE PERSONNELLE

---

- a. Restez vigilant, soyez attentif à ce que vous faites et faites preuve de bon sens lorsque vous utilisez un outil électroportatif. Ne vous servez pas de ce type d'outil lorsque vous êtes fatigué ou sous l'emprise d'une drogue quelconque, de l'alcool ou d'un médicament. *Un instant d'inattention risque, dans ce cas, d'entraîner des blessures corporelles graves.*
- b. Utilisez des équipements de protection. Portez toujours un équipement de protection oculaire.  *Les équipements de protection tels que masque anti-poussière, chaussures de sécurité antidérapantes, casque ou protection auditive employés dans les cas appropriés réduiront les blessures corporelles.*
- c. Evitez tout démarrage accidentel. Assurez-vous que l'interrupteur est en position Arrêt avant de brancher la fiche. *Le fait de transporter les outils électroportatifs en ayant le doigt sur l'interrupteur ou de brancher des outils avec l'interrupteur sur la position Marche constitue une situation propice aux accidents.*
- d. Retirez toute clé de réglage avant de mettre l'outil sous tension. *Une clé laissée au contact d'un élément en rotation de l'outil électroportatif peut entraîner des blessures corporelles.*
- e. Ne travaillez pas dans une position instable. *Conservez à tout moment un bon appui et un bon équilibre du corps. Vous serez ainsi plus en mesure de garder le contrôle de l'outil électroportatif dans les situations imprévues.*
- f. Ayez une tenue appropriée. *Ne portez pas de vêtements amples ni de bijoux. N'approchez jamais les cheveux, vêtements et gants de pièces en mouvement. Des vêtements amples, bijoux ou cheveux longs peuvent être happés par des pièces en mouvement.*
- g. En présence de dispositifs pour l'aspiration et la collecte des poussières, vérifiez que ceux-ci sont branchés et correctement employés. *L'utilisation de ces appareils peut réduire les risques liés à la poussière.*
- h. **Ne pas travailler de matériaux contenant de l'amiante** (l'amiante est considérée comme étant cancérigène).
- i. **Prenez des mesures de sécurité, lorsque des poussières nuisibles à la santé, inflammables ou explosives peuvent être générées lors du travail** (certaines poussières sont considérées comme étant cancérigènes); portez un masque anti-poussières et utilisez un dispositif d'aspiration de poussières/de copeaux s'il est possible de raccorder un tel dispositif.
- j. Débranchez la prise de la source d'alimentation ou le pack-batterie de l'outil électrique avant d'effectuer tout réglage ou de changer d'accessoire. *Une mise en marche inopinée de l'outil électrique peut occasionner des accidents.*

- k. Assemblez correctement le support de travail avant de monter l'outil. *Un assemblage correct est essentiel afin d'éviter tout risque d'effondrement.*
- l. Fixez fermement l'outil électrique sur le support de travail avant toute utilisation. *Un mouvement inopiné de l'outil sur le support de travail peut vous faire perdre le contrôle.*
- m. Placez le support de travail sur une surface solide, plane et de niveau. *Si vous travaillez sur un support susceptible de bouger ou de basculer, l'outil électrique et la pièce à ouvrir deviennent instables et ne peuvent être contrôlés en toute sécurité.*

---

## PRECAUTIONS D'UTILISATION DE L'OUTIL ELECTROPORTATIF

---

- a. Ne forcez pas sur l'outil électroportatif. Employez l'outil correspondant à votre application. *L'outil électroportatif approprié accomplira sa tâche plus efficacement et plus sûrement s'il est utilisé à la vitesse pour laquelle il a été conçu.*
- b. N'utilisez pas l'outil électroportatif si l'interrupteur ne fonctionne pas correctement. *Un outil dont l'interrupteur est défectueux est dangereux et doit être réparé.*
- c. Débranchez l'outil de la prise électrique murale avant d'effectuer un réglage, de changer d'accessoire ou de ranger l'outil. *Ces précautions réduisent le risque d'un démarrage accidentel de l'outil.*
- d. Les outils électroportatifs doivent être rangés hors de portée des enfants et ne pas être utilisés par des personnes ne connaissant pas leur fonctionnement ou les présentes instructions. *Entre les mains d'utilisateurs inexpérimentés, les outils électroportatifs sont dangereux.*
- e. Entretenez les outils électroportatifs. Vérifiez la présence d'un défaut d'alignement ou grippage des pièces mobiles, de pièces cassées ou de toute autre condition pouvant altérer le fonctionnement des outils électroportatifs. Faites réparer un outil électroportatif endommagé avant de l'utiliser. *Nombre d'accidents sont provoqués par des outils électroportatifs mal entretenus.*
- f. Les outils de coupe doivent être affûtés et propres. *S'ils sont bien entretenus, les outils avec des arêtes de coupe affûtées sont moins susceptibles d'accrocher et sont plus faciles à contrôler.*
- g. Utilisez l'outil électroportatif, ses accessoires et embouts, etc. conformément aux présentes instructions et de la manière prévue, en particulier en tenant compte des conditions de travail et de la nature du travail à réaliser. *L'utilisation de l'outil électroportatif pour d'autres applications que celles prévues présente un risque.*

---

## REPARATION

---

- a. Confiez la réparation de votre outil électroportatif à un réparateur qualifié qui utilise exclusivement des pièces de rechange identiques. *Vous garantirez ainsi la fiabilité de l'outil électroportatif.*

## INSTRUCTIONS DE SECURITE POUR TOUS LES UTILISATIONS

- a. Cet outil électroportatif est à utiliser en tant que meuleuse, ponceuse au papier de verre, brosse métallique, polisseuse et en tant qu'outil de tronçonnage. Respecter tous les avertissements, instructions, représentations et données qui sont fournis avec l'outil électroportatif. *Un non-respect des instructions suivantes peut entraîner un choc électrique et / ou de graves blessures.*
- b. Ne pas utiliser des accessoires qui ne sont pas spécialement prévus et recommandés par le fabricant pour cet outil électroportatif. *Le fait de pouvoir monter les accessoires sur votre outil électroportatif ne garantit pas une utilisation en toute sécurité.*
- c. La vitesse de rotation admissible de l'accessoire doit être au moins égale à la vitesse de rotation maximale de l'outil électroportatif. *Les accessoires qui tournent à une vitesse de rotation supérieure à celle qui est admise risquent d'être détruits.*
- d. Le diamètre extérieur et la largeur de l'accessoire doivent correspondre aux cotes de votre outil électroportatif. *Les accessoires de mauvaises dimensions ne peuvent pas être protégés ni contrôlés de façon suffisante.*
- e. Les meules, les brides, les plateaux de ponçage ou les autres accessoires doivent correspondre exactement à la broche de votre outil électroportatif. *Les accessoires qui ne correspondent pas exactement à la broche de l'outil électroportatif tournent de façon irrégulière, ont de fortes vibrations et peuvent entraîner une perte de contrôle.*
- f. Ne pas utiliser des accessoires endommagés. Avant chaque utilisation, contrôler les accessoires tels que meules pour détecter des éclats et des fissures, les plateaux de ponçage pour détecter des fissures, une certaine usure ou des signes de forte usure, les brosses métalliques pour détecter des fils détachés ou cassés. Au cas où l'outil électroportatif ou l'accessoire tomberait, contrôler s'il est endommagé ou utiliser un accessoire intact. Après avoir contrôlé et monté l'accessoire, se tenir à distance du niveau de l'accessoire en rotation ainsi que les personnes se trouvant à proximité et laisser tourner l'outil électroportatif à la vitesse maximale pendant une minute. *Dans la plupart des cas, les accessoires endommagés cassent pendant ce temps d'essai.*
- g. Porter des équipements de protection personnels. Selon l'utilisation, porter une protection complète pour le visage, une protection oculaire ou des lunettes de protection. Si nécessaire, porter un masque anti-poussière, une protection acoustique, des gants de protection ou un tablier spécial qui vous protège de petites particules de matériau causées par le meulage. *Protéger vos yeux de corps étrangers projetés dans l'air lors des différentes utilisations. Les masques anti-poussière ou les masques respiratoires doivent filtrer la poussière générée lors de l'utilisation. Une exposition trop longue au bruit fort peut entraîner une perte d'audition.*
- h. Garder une distance de sécurité suffisante entre votre zone de travail et les personnes se trouvant à proximité. Toute personne entrant dans la zone de travail doit porter un équipement de protection individuel. *Des fragments de pièces ou d'accessoires cassés peuvent être projetés et*

*causer des blessures même en dehors de la zone directe de travail.*

- i. Ne tenir l'outil électroportatif qu'aux poignées isolées, si, pendant les travaux, l'accessoire risque de toucher des câbles électriques cachés ou son propre câble d'alimentation. *Le contact avec des conduites sous tension a pour conséquence une mise sous tension des parties métalliques de l'outil et provoque une décharge électrique.*
- j. Garder le câble de secteur à distance des accessoires en rotation. *Si vous perdez le contrôle de l'outil, le câble de secteur peut être sectionné ou happé et votre main ou votre bras risquent d'être happés par l'accessoire en rotation.*
- k. Déposer l'outil électroportatif seulement après l'arrêt total de l'accessoire. *L'accessoire en rotation peut toucher la surface sur laquelle l'outil est posé, ce qui risque de vous faire perdre le contrôle de l'outil électroportatif.*
- l. Ne pas laisser tourner l'outil électroportatif pendant que vous le portez. *Suite à un contact involontaire, vos vêtements peuvent être happés par l'accessoire en rotation, et l'accessoire peut rentrer dans votre corps.*
- m. Nettoyer régulièrement les ouïes de ventilation de votre outil électroportatif. *La ventilation du moteur aspire de la poussière dans le carter, et de la poussière de métal en trop grande quantité peut causer des dangers électriques.*
- n. Ne pas utiliser l'outil électroportatif lorsqu'il y a des matériaux inflammables à proximité. *Les étincelles risquent d'enflammer ces matériaux.*
- o. Ne pas utiliser des accessoires qui nécessitent des liquides de refroidissement. *L'utilisation d'eau ou d'autres liquides de refroidissement peut entraîner un choc électrique.*

### CONTRECOUP ET AVERTISSEMENTS ASSOCIES

Un contrecoup est une réaction soudaine provoquée par une meule, un plateau de ponçage, une brosse ou tout autre accessoire en rotation qui se bloque ou se coince. Un blocage entraîne l'arrêt rapide de l'accessoire en rotation et la projection de l'outil électroportatif dans la direction opposée à la rotation de l'accessoire au point de blocage. Par exemple, si une meule se coince ou se bloque dans la pièce à travailler, le bord de la meule pénétrant au point de blocage peut entamer la surface du matériau et la meule peut ressortir ou être éjectée. En fonction du sens de rotation de la meule au point de blocage, celle-ci peut être projetée vers l'utilisateur ou à l'opposé de celui-ci. Dans ces conditions, les meules peuvent également casser. Le contrecoup résulte d'une utilisation incorrecte de l'outil électroportatif et/ou de mauvaises conditions ou procédures d'utilisation. Ce phénomène peut être évité en prenant les précautions suivantes.

- a. Maintenez fermement l'outil et campez votre corps et vos bras de manière à résister aux forces de contrecoup. Utilisez systématiquement la poignée supplémentaire, s'il y en a une, pour contrôler au maximum les forces de contrecoup ou le couple de réaction au démarrage. *Les forces de contrecoup ou le couple de réaction peuvent être amortis par l'utilisateur si les précautions correctes sont observées.*
- b. Ne placez jamais votre main à proximité de l'accessoire en rotation. *Lors d'un contrecoup, l'accessoire risque de rebondir sur celle-ci.*

- c. Ne restez pas dans la zone de contrecoup possible de l'outil électroportatif. *Le contrecoup entraînera l'outil dans la direction opposée au mouvement de la meule au point de blocage.*
- d. Soyez extrêmement vigilant lors du travail des coins, arêtes coupantes, etc. Evitez que l'accessoire rebondisse contre la pièce à travailler et qu'il se coince. *L'accessoire en rotation a tendance à accrocher au niveau des coins, des arêtes coupantes ou lorsqu'il rebondit, avec une possibilité de perte de contrôle ou de contrecoup.*
- e. N'utilisez pas de lames de scie à chaîne ou dentées. *Ce type de lame provoque fréquemment des contrecoups et une perte de contrôle.*
- d. Ne redémarrez pas l'opération de découpe dans la pièce à travailler. Attendez que la meule ait atteint sa vitesse de rotation maximale et introduisez-la précautionneusement dans le matériau. *En cas de redémarrage de l'outil électroportatif dans la pièce à travailler, le disque risque de se coincer, de ressortir ou de provoquer un contrecoup.*
- e. Utilisez des supports pour les panneaux ou toute pièce de grandes dimensions, afin de réduire le risque de blocage de la meule et de contrecoup. *Les pièces de grandes dimensions ont tendance à s'arquer sous leur propre poids. Les supports doivent être placés sous la pièce à travailler, près de la ligne de coupe et près du bord de la pièce, des deux côtés de la meule.*
- f. Redoublez de prudence lorsque vous effectuez une "coupe traversante" dans des murs existants ou autres parois aveugles. *Le disque à tronçonner peut sectionner des canalisations de gaz ou d'eau, des câbles électriques ou des objets pouvant causer un contrecoup.*

---

## CONSIGNES DE SECURITE SPECIFIQUES AU PONCAGE ET A LA DECOUPE A L'ABRASIF

---

- a. N'utilisez que des meules recommandées pour votre outil électroportatif et le capot de protection conçu pour la meule sélectionnée. *Les meules non conçues pour l'outil électroportatif ne peuvent pas être suffisamment protégées et présentent alors un danger.*
- b. Employez les meules exclusivement pour les applications recommandées. Par exemple: ne meulez pas avec la surface latérale d'un disque à tronçonner. *Les meules à tronçonner sont conçues pour enlever de la matière avec le bord et les forces latérales appliquées à ces meules peuvent provoquer leur destruction.*
- c. Utilisez systématiquement des brides de serrage en parfait état, dont la taille et la forme sont appropriées à la meule sélectionnée. *Les brides appropriées servent de support à la meule et réduisent ainsi le risque de rupture de celle-ci. Les brides pour les disques à tronçonner peuvent différer de celles pour d'autres meules.*
- d. N'utilisez pas de meules usées d'outils électroportatifs de plus grande taille. *Les meules prévues pour un outil électroportatif plus grand ne sont pas conçues pour les vitesses de rotation accrues des outils électroportatifs plus petits et risquent de casser.*

---

## CONSIGNES DE SECURITE SUPPLEMENTAIRES POUR LA DECOUPE A L'ABRASIF

---

- a. Evitez de coincer le disque à tronçonner ou d'appliquer une pression excessive. N'essayez pas de réaliser des coupes trop profondes. *Une surcharge du disque en augmente la sollicitation et donc les risques de torsion ou de blocage, ce qui entraînerait un contrecoup ou la destruction de la meule.*
- b. Ne vous placez pas dans l'axe de la meule en rotation ni derrière celle-ci. *Si la meule au contact de la zone travaillée s'éloigne de vous, un contrecoup risque de ramener le disque et l'outil électroportatif directement sur vous.*
- c. Lorsque le disque se bloque ou que vous interrompez une passe pour une raison ou une autre, éteignez puis immobilisez l'outil jusqu'à ce que le disque s'arrête complètement. N'essayez en aucun cas de sortir le disque à tronçonner en rotation du matériau, sinon il existe un risque de contrecoup. *Recherchez la cause du blocage et prenez les mesures nécessaires pour y remédier.*

---

## CONSIGNES DE SECURITE SPECIFIQUES POUR LE PONCAGE

---

- a. Lors du ponçage, n'utilisez pas un disque abrasif surdimensionné. Respectez les indications du fabricant concernant la feuille abrasive. *Les feuilles abrasives trop grandes par rapport au plateau de ponçage présentent un risque de lacération et peuvent provoquer le blocage ou la déchirure du disque abrasif, ou un contrecoup.*

---

## CONSIGNES DE SECURITE SPECIFIQUES POUR LE POLISSAGE

---

- a. Evitez qu'une partie mal fixée du disque de polissage ou que des cordes de fixation ne tournent librement. Rangez ou raccourcissez les cordes de fixation. *Des cordes de fixation lâches ou en rotation peuvent happer vos doigts ou se coincer sur la pièce à travailler.*

---

## CONSIGNES DE SECURITE SPECIFIQUES POUR LE BROSSAGE METALLIQUE

---

- a. Ayez à l'esprit que la brosse perd des fils métalliques même pendant le travail normal. Evitez une sollicitation trop élevée des fils métalliques en appliquant une pression excessive sur la brosse. *Les fils métalliques arrachés peuvent pénétrer facilement dans des vêtements légers et/ou la peau.*
- b. Si un capot de protection est recommandé pour le brossage métallique, évitez tout contact entre ce capot et la brosse métallique. *Les brosses métalliques circulaires ou autres peuvent augmenter de diamètre en raison de la pression et des forces centrifuges.*

---

## ENVIRONNEMENT

---

### MISE AU REBUT

---

Les outils électroportatifs, ainsi que leurs accessoires et emballages doivent être triés en vue de leur recyclage approprié.

## SEULEMENT POUR LES PAYS DE L'UNION EUROPEENNE



Ne jetez pas votre appareil électroportatif avec les ordures ménagères!  
Conformément à la directive européenne 2002/96/CE relative à la mise au rebut des équipements électriques et électroniques, et à sa transposition dans le droit national, les outils électroportatifs inutilisables doivent faire l'objet d'une collecte distincte et être mis au rebut d'une manière respectueuse pour l'environnement.

## SPECIFICATIONS

### SPECIFICATIONS GENERALES

|                     |                     |
|---------------------|---------------------|
| Tension nominale    | 230-240 V, 50-60 Hz |
| Puissance nominale  | 300 W               |
| Régime nominal      | 20 000 t/min        |
| Capacité du mandrin | 0,3 - 4,0 mm        |

## MONTAGE

FIGURE 1

- A = Cordon d'alimentation
- B = Pédale
- C = Moteur suspendu
- D = Interrupteur de marche/arrêt
- E = Crochet de suspension
- F = Axe flexible
- G = Pièce à main
- H = Fixation murale
- I = Crochet métallique
- J = Clé Allen
- K = Clé

## GÉNÉRAL

1. Montez l'axe intérieur sur l'arbre du moteur. FIGURE 2
2. Montez l'axe extérieur sur le moteur en tournant dans le sens anti-horaire. FIGURE 3
3. Montez la pièce à main sur l'autre extrémité de l'axe. FIGURE 4
4. Montez le crochet métallique au mur, juste au-dessus de la zone de travail.
5. Branchez le moteur sur la pédale. Branchez la pédale sur la prise. FIGURE 5  
**Ne branchez pas directement le moteur sur la prise.**
6. Suspendez le moteur au crochet.

## CHANGEMENT D'ACCESSOIRES

1. Assurez-vous que l'interrupteur est sur "0".
2. Utilisez la clé pour débloquer et bloquer les accessoires dans le mandrin. FIGURE 6

## COMMENT DÉMARRER

### UTILISATION

1. Interrupteur de marche/arrêt Mettez l'outil en marche/arrêt en positionnant le bouton D (FIGURE 1) sur "1"/"0".
2. Contrôle du régime au pied  
Contrôlez le régime au pied progressivement en appuyant plus ou moins fort sur la pédale. FIGURE 7

### MAINTIEN ET GUIDAGE DE L'OUTIL

- Prise stylo pour le travail de précision (gravure). FIGURE 8
- Prise manuelle pour les travaux lourds (meulage). FIGURE 9  
**Ne pliez pas l'axe selon un angle trop prononcé.** FIGURE 10

### CONSEILS PRATIQUES

- L'outil est destiné au travail du bois et de la pierre, à la joaillerie et à l'artisanat.
- Utilisé avec les accessoires adaptés, cet outil peut meuler, poncer, couper, graver, polir et percer.
- Régime recommandé
  - bas – moyen perçage et polissage de précision
  - moyen – élevé ponçage, coupe et gravure
- Effectuez toujours un essai sur une chute afin de sélectionner l'accessoire idéal et de déterminer le régime parfait.
- N'exercez pas une pression excessive sur l'outil ; laissez-le travailler pour vous.

## ENTRETIEN

- L'axe flexible doit être lubrifié régulièrement :
  - arrêtez l'outil et débranchez-le de sa source d'alimentation.
  - retirez la pièce à main.
  - retirez l'axe extérieur en tournant dans le sens horaire. FIGURE 3
  - lubrifiez l'axe intérieur avec une graisse de lubrification.  
**Ne lubrifiez pas trop.**
  - montez l'axe extérieur en tournant dans le sens anti-horaire.
  - montez la pièce à main.
- Un excès d'étincelles indique le plus souvent des balais de carbone usés.

## NETTOYAGE DE L'OUTIL

DEBRANCHEZ LA FICHE D'ALIMENTATION AVANT TOUT NETTOYAGE

- Assurez-vous que l'outil et son cordon restent propres (attention : certains détergents domestiques et solvants peuvent endommager les pièces en plastique ; il s'agit notamment du benzène, du trichloréthylène, du chlorure et de l'ammoniac).

Les orifices de ventilation et les curseurs des interrupteurs doivent être tenus propres et exempts de corps étrangers. Ne

tentez pas de nettoyer l'outil en insérant des objets pointus à travers les orifices de ventilation.

*L'outil peut être nettoyé à l'air comprimé. Dans ce cas, portez systématiquement des lunettes de protection.*

## REPARATION ET GARANTIE

Ce produit DREMEL fait l'objet d'une garantie conforme aux réglementations légales en vigueur dans votre pays; les dommages résultant de l'usure normale, d'une surcharge ou d'une utilisation inappropriée sont exclus de la garantie.

En cas de réclamation, envoyez l'outil *non démonté* avec le justificatif d'achat à votre revendeur.

## CONTACTER DREMEL

Pour plus d'informations sur la gamme de produits, le support technique et l'assistance téléphonique de la société Dremel, visitez le site [www.dremel.com](http://www.dremel.com)

Dremel Europe, P.O. Box 3267, 4800 DG Breda, Pays-Bas

## TRADUZIONE DELLE ISTRUZIONI ORIGINALI



**ATTENZIONE** E' ASSOLUTAMENTE NECESSARIO LEGGERE

**ATTENTAMENTE TUTTE LE ISTRUZIONI.** *Eventuali errori nell'adempimento delle istruzioni qui di seguito riportate potranno causare scosse elettriche, incendi e/o lesioni gravi. Il termine qui di seguito utilizzato "elettrotensile" si riferisce ad utensili elettrici alimentati dalla rete (con linea di allacciamento).*

## CONSERVARE QUESTE ISTRUZIONI

### STAZIONE DI LAVORO

- Tenere la zona di operazione sempre pulita ed ordinata. *Il disordine e le zone di lavoro non illuminate possono essere fonte di incidenti.*
- Evitare d'impiegare l'elettrotensile in ambienti soggetti al rischio di esplosioni e nei quali si trovino liquidi, gas o polveri infiammabili. *Gli elettrotensili producono scintille che possono far infiammarsi la polvere o i gas.*
- Tenere lontani i bambini ed altre persone durante l'impiego dell'elettrotensile. *Eventuali distrazioni potranno comportare la perdita del controllo sull'elettrotensile.*

### SICUREZZA ELETTRICA

- La spina per la presa di corrente dovrà essere adatta alla presa. Evitare assolutamente di apportare modifiche alla spina. Non impiegare spine adattatrici assieme ad elettrotensili con collegamento a terra. *Le spine non modificate e le prese adatte allo scopo riducono il rischio di scosse elettriche.*

- Evitare il contatto fisico con superfici collegate a terra, come tubi, riscaldamenti, cucine elettriche e frigoriferi. *Sussiste un maggior rischio di scosse elettriche nel momento in cui il corpo è messo a massa.*
- Custodire l'elettrotensile al riparo dalla pioggia o dall'umidità. *L'eventuale infiltrazione di acqua in un elettrotensile va ad aumentare il rischio d'insorgenza di scosse elettriche.*
- Non usare il cavo per scopi diversi da quelli previsti e quindi non usarlo per trasportare o appendere l'elettrotensile oppure per togliere la spina dalla presa di corrente. Non avvicinare il cavo a fonti di calore, olio, spigoli taglienti e neppure a parti della macchina che siano in movimento. *I cavi danneggiati o aggrovigliati aumentano il rischio d'insorgenza di scosse elettriche.*
- Qualora si voglia usare l'elettrotensile all'aperto, impiegare solo ed esclusivamente cavi di prolunga omologati per l'impiego all'esterno. *L'uso di un cavo di prolunga omologato per l'impiego all'esterno riduce il rischio d'insorgenza di scosse elettriche.*
- Indossare vestiti adeguati. Evitare di indossare vestiti lenti o gioielli. Tenere i capelli, i vestiti ed i guanti lontani da pezzi in movimento. *Vestiti lenti, gioielli o capelli lunghi potranno impigliarsi in pezzi in movimento.*

## SICUREZZA DI PERSONE

IT

- È importante concentrarsi su ciò che si sta facendo e maneggiare con giudizio l'elettrotensile durante le operazioni di lavoro. Non utilizzare l'utensile in caso di stanchezza o sotto l'effetto di droghe, bevande alcoliche e medicinali. *Un attimo di distrazione durante l'uso dell'elettrotensile potrà causare lesioni gravi.*
-  Indossare sempre equipaggiamento protettivo individuale, nonché guanti protettivi. Indossare sempre gli occhiali di protezione. *Indossando abbigliamento di protezione personale come la maschera per polveri, scarpe di sicurezza che non scivolino, elmetto di protezione oppure protezione acustica a seconda del tipo e dell'applicazione dell'elettrotensile, si riduce il rischio di incidenti.*
- Evitare l'accensione involontaria dell'utensile. Prima d'inserire la spina nella presa di corrente, assicurarsi che l'elettrotensile sia spento. *Il fatto di tenere il dito sopra all'interruttore o di collegare l'elettrotensile acceso all'alimentazione di corrente potrà essere causa di incidenti.*
- Togliere gli attrezzi di regolazione o la chiave inglese prima di accendere l'utensile. *Un utensile oppure una chiave che si trovi in una parte rotante della macchina può provocare seri incidenti.*
- Mai sopravvalutare le proprie possibilità di reazione. *Avere cura di mettersi in posizione sicura e di mantenere l'equilibrio. In tale maniera sarà possibile controllare meglio l'elettrotensile in situazioni inaspettate.*
- Indossare vestiti adeguati. *Non indossare vestiti larghi, né portare bracciali e catenine. Tenere i capelli, i vestiti ed i guanti lontani da pezzi in movimento. Vestiti lenti, gioielli o capelli lunghi potranno impigliarsi in pezzi in movimento.*
- In caso fosse previsto il montaggio di dispositivi di aspirazione della polvere e di raccolta, assicurarsi che gli stessi siano collegati e che vengano utilizzati correttamente. *L'utilizzo di*

- tali dispositivi contribuisce a ridurre lo svilupparsi di situazioni pericolose provocate dalla presenza di polvere.*
- h. **Non lavorare mai materiali contenenti amianto** (l'amianto è ritenuto materiale cancerogeno).
- i. **Prendere dei provvedimenti appropriati in caso che durante il lavoro dovessero svilupparsi polveri dannose per la salute, infiammabili oppure esplosive** (alcune polveri sono considerate cancerogene); portare una maschera di protezione contro la polvere ed utilizzare, se collegabile, un sistema di aspirazione polvere/aspirazione trucioli.
- j. Scollegare la spina dalla sorgente di alimentazione e/o la batteria dall'utensile elettrico prima di effettuare qualunque regolazione o sostituzione di accessori. *L'avvio accidentale dell'utensile elettrico può essere causa di incidenti.*
- k. Montare adeguatamente il supporto prima di posizionarvi l'utensile. *Il corretto montaggio è importante per evitare rischi di caduta.*
- l. Fissare in modo sicuro l'utensile elettrico al supporto prima dell'uso. *Lo spostamento dell'utensile all'interno del supporto può causarne la perdita di controllo.*
- m. Posizionare il supporto su una superficie solida e piana. *Se il supporto si sposta o oscilla, non è possibile esercitare un controllo costante e sicuro sull'utensile elettrico o il pezzo lavorato.*

## TRATTAMENTO ACCURATO E USO CORRETTO DEGLI ELETTROUTENSILI

- a. Non sottoporre la macchina a sovraccarico. Per il proprio lavoro, utilizzare esclusivamente l'elettro utensile esplicitamente previsto per il caso. *Con un elettro utensile adatto si lavora in modo migliore e più sicuro nell'ambito della sua potenza di prestazione.*
- b. Non utilizzare mai elettro utensili con interruttori difettosi. *Un elettro utensile con l'interruttore rotto è pericoloso e deve essere aggiustato.*
- c. Togliere la spina dalla presa di corrente prima di iniziare a regolare l'elettro utensile, di sostituire pezzi di ricambio o di mettere da parte l'elettro utensile. *Tale precauzione eviterà che l'elettro utensile possa essere messo in funzione involontariamente.*
- d. Quando gli elettro utensili non vengono utilizzati, conservarli al di fuori del raggio di accesso di bambini. Non fare usare l'elettro utensile a persone che non siano abituate ad usarlo o che non abbiano letto le presenti istruzioni. *Gli elettro utensili sono macchine pericolose quando vengono utilizzati da persone non dotate di sufficiente esperienza.*
- e. Effettuare accuratamente la manutenzione dell'elettro utensile. Verificare che le parti mobili dell'elettro utensile funzionino perfettamente e non s'inceppino, che non ci siano pezzi rotti o danneggiati al punto tale da limitare la funzione dell'elettro utensile stesso. Prima di iniziare l'impiego, far riparare le parti danneggiate. *Numerosi incidenti vengono causati da elettro utensili la cui manutenzione è stata effettuata poco accuratamente.*
- f. Mantenere gli utensili da taglio sempre affilati e puliti. *Gli utensili da taglio curati con particolare attenzione e con taglienti affilati s'inceppano meno frequentemente e sono più facili da condurre.*

- g. Utilizzare utensili elettrici, accessori, attrezzi, ecc. in conformità con le presenti istruzioni e secondo quanto previsto per questo tipo specifico di elettro utensile. Così facendo, tenere sempre presente le condizioni di lavoro e le operazioni da eseguire. *L'impiego di elettro utensili per usi diversi da quelli consentiti potrà dar luogo a situazioni di pericolo.*

## ASSISTENZA

- a. Fare riparare l'elettro utensile solo ed esclusivamente da personale specializzato e solo impiegando pezzi di ricambio originali. *In tale maniera potrà essere salvaguardata la sicurezza dell'elettro utensile.*

## ISTRUZIONI DI SICUREZZA PER TUTTE LE APPLICAZIONI

- a. Questo elettro utensile è previsto per essere utilizzato come levigatrice, levigatrice per carta a vetro, spazzola metallica, lucidatrice e troncatrice. Attenersi a tutte le avvertenze di pericolo, istruzioni, rappresentazioni e dati che si ricevono insieme all' elettro utensile. *In caso di mancata osservanza delle seguenti istruzioni vi è il pericolo di provocare una scossa elettrica, di sviluppare incendi e/o di provocare seri incidenti.*
- b. Non utilizzare nessun accessorio che la casa costruttrice non abbia esplicitamente previsto e raccomandato per questo elettro utensile. *Il semplice fatto che un accessorio possa essere fissato al Vostro elettro utensile non è una garanzia per un impiego sicuro.*
- c. Il numero di giri ammesso dell'accessorio impiegato deve essere almeno tanto alto quanto il numero massimo di giri riportato sull'elettro utensile. *Un accessorio che giri più rapidamente di quanto consentito può essere danneggiato.*
- d. Il diametro esterno e lo spessore dell'accessorio montato devono corrispondere ai dati delle dimensioni dell'elettro utensile in dotazione. *In caso di utilizzo di portautensili e di accessori di dimensioni sbagliate non sarà possibile schermarli oppure controllarli a sufficienza.*
- e. Dischi abrasivi, flange, platorelli oppure altri portautensili ed accessori devono adattarsi perfettamente al mandrino portamolà dell'elettro utensile in dotazione. *Portautensili ed accessori che non si adattano perfettamente al mandrino portamolà dell'elettro utensile non ruotano in modo uniforme, vibrano molto forte e possono provocare la perdita del controllo.*
- f. Non utilizzare mai portautensili od accessori danneggiati. Prima di ogni utilizzo controllare i portautensili e gli accessori ed accertarsi che sui dischi abrasivi non vi siano scheggiature o crepature, che il platorello non sia soggetto ad incrinature, crepature o forte usura e che le spazzole metalliche non abbiano fili metallici allentati oppure rotti. Se l'elettro utensile oppure l'accessorio impiegato dovesse sfuggire dalla mano e cadere, accertarsi che questo non abbia subito nessun danno oppure utilizzare un accessorio intatto. Una volta controllato e montato il portautensili o accessorio, far funzionare l'elettro utensile per la durata di un minuto con il numero massimo di giri avendo cura di

---

## CONTRACCOLPO E RELATIVE AVVERTENZE DI PERICOLO

---

- tenersi lontani e di impedire anche ad altre persone presenti di avvicinarsi al portautensili o accessorio in rotazione. *Nella maggior parte dei casi i portautensili o accessori danneggiati si rompono nel corso di questo periodo di prova.*
- g. Indossare abbigliamento di protezione. A seconda dell'applicazione in corso utilizzare una visiera completa, maschera di protezione per gli occhi oppure occhiali di sicurezza. Per quanto necessario, portare maschere per polveri, protezione acustica, guanti di protezione oppure un grembiule speciale in grado di proteggervi da piccole particelle di levigatura o di materiale. *Gli occhi dovrebbero essere protetti da corpi estranei scaraventati per l'aria nel corso di diverse applicazioni. La maschera antipolvere e la maschera respiratoria devono essere in grado di filtrare la polvere provocata durante l'applicazione. Esponendosi per lungo tempo ad un rumore troppo forte vi è il pericolo di perdere l'udito.*
- h. Avere cura di evitare che altre persone possano avvicinarsi alla zona in cui si sta lavorando. Ogni persona che entra nella zona di operazione deve indossare un abbigliamento protettivo personale. *Frammenti del pezzo in lavorazione oppure utensili rotti possono volar via oppure provocare incidenti anche al di fuori della zona diretta di lavoro.*
- i. Quando si eseguono lavori in cui vi è pericolo che l'accessorio impiegato possa arrivare a toccare cavi elettrici nascosti oppure anche il cavo elettrico dell'elettrotensile stesso, operare con l'elettrotensile afferrandolo sempre alle superfici di impugnatura isolate. *Un contatto con un cavo elettrico mette sotto tensione anche parti in metallo dell'elettrotensile provocando quindi una scossa elettrica.*
- j. Tenere il cavo di collegamento elettrico sempre lontano da portautensili o accessori in rotazione. *Se si perde il controllo sull'elettrotensile vi è il pericolo di troncatura o di colpire il cavo di collegamento elettrico e la Vostra mano o braccio può arrivare a toccare il portautensili o accessorio in rotazione.*
- k. Mai poggiare l'elettrotensile prima che il portautensili o l'accessorio impiegato non si sia fermato completamente. *L'utensile in rotazione può entrare in contatto con la superficie di appoggio facendo Vi perdere il controllo sull'elettrotensile*
- l. Mai trasportare l'elettrotensile mentre questo dovesse essere ancora in funzione. *Attraverso un contatto casuale l'utensile in rotazione potrebbe fare presa sugli indumenti oppure sui capelli dell'operatore e potrebbe arrivare a ferire seriamente il corpo dell'operatore.*
- m. Pulire regolarmente le feritoie di ventilazione dell'elettrotensile in dotazione. *Il ventilatore del motore attira polvere nella carcassa ed una forte raccolta di polvere di metallo può provocare pericoli di origine elettrica.*
- n. Non utilizzare mai l'elettrotensile nelle vicinanze di materiali infiammabili. *Le scintille possono far prendere fuoco questi materiali.*
- o. Non utilizzare mai accessori che richiedano refrigeranti liquidi. *L'utilizzo di acqua o di altri liquidi refrigeranti può provocare una scossa di corrente elettrica.*

- Un contraccolpo è l'improvvisa reazione in seguito ad aggancio-mento oppure blocco di accessorio in rotazione come può essere un disco abrasivo, platorello, spazzola metallica ecc. Agganciandosi oppure bloccandosi il portautensili o accessorio provoca un arresto improvviso della rotazione dello stesso. In questo caso l'operatore non è più in grado di controllare l'elettrotensile ed al punto di blocco si provoca un rimbalzo dello stesso che avviene nella direzione opposta a quella della rotazione del portautensili o dell'accessorio. Se p. es. un disco abrasivo resta agganciato o bloccato nel pezzo in lavorazione, il bordo del disco abrasivo che si abbassa nel pezzo in lavorazione può rimanervi impigliato provocando in questo modo una rottura oppure un contraccolpo del disco abrasivo. Il disco abrasivo si avvicina o si allontana dall'operatore a seconda della direzione di rotazione che ha nel momento in cui si blocca. In tali situazioni è possibile che le mole abrasive possano anche rompersi. Un contraccolpo è la conseguenza di un utilizzo non appropriato oppure non corretto dell'elettrotensile. Esso può essere evitato soltanto prendendo misure adatte di sicurezza come dalla descrizione che segue.
- a. Tenere sempre ben saldo l'elettrotensile e portare il proprio corpo e le proprie braccia in una posizione che Vi permetta di compensare le forze di contraccolpo. Se disponibile, utilizzare sempre l'impugnatura supplementare in modo da poter avere sempre il maggior controllo possibile su forze di contraccolpi oppure momenti di reazione che si sviluppano durante la fase in cui la macchina raggiunge il regime di pieno carico. *Prendendo appropriate misure di precauzione l'operatore può essere in grado di tenere sotto controllo le forze di contraccolpo e quelle di reazione a scatti.*
- b. Mai avvicinare la propria mano alla zona degli utensili in rotazione. *Nel corso dell'azione di contraccolpo il portautensili o accessorio potrebbe passare sulla Vostra mano.*
- c. Evitare di avvicinarsi con il proprio corpo alla zona in cui l'elettrotensile viene mosso in caso di un contraccolpo. *Un contraccolpo provoca uno spostamento improvviso dell'elettrotensile che si sviluppa nella direzione opposta a quella della rotazione della mola abrasiva al punto di blocco.*
- d. Operare con particolare attenzione in prossimità di spigoli, spigoli taglienti ecc. Avere cura di impedire che portautensili o accessori possano rimbalzare dal pezzo in lavorazione oppure possano rimanervi bloccati. *L'utensile in rotazione ha la tendenza a rimanere bloccato in angoli, spigoli taglienti oppure in caso di rimbalzo. Ciò provoca una perdita del controllo oppure un contraccolpo.*
- e. Non utilizzare seghe a catena e neppure lame dentellate. *Questo tipo di accessori provocano spesso un contraccolpo oppure la perdita del controllo sull'elettrotensile.*

---

## PARTICOLARI AVVERTENZE DI PERICOLO PER OPERAZIONI DI LEVIGATURA E DI TRONCATURA

---

- a. Utilizzare sempre la calotta di protezione prevista per il tipo di utensile abrasivo utilizzato. *Utensili abrasivi che non sono previsti per l'elettrotensile non possono essere sufficientemente schermati e sono insicuri.*

- b. Utensili abrasivi possono essere utilizzati esclusivamente per le possibilità applicative esplicitamente raccomandate. P. es.: mai eseguire lavori di levigatura con la superficie laterale di un disco abrasivo da taglio diritto. *Mole abrasive da taglio diritto sono previste per l'asportazione di materiale con il bordo del disco. Esercitando dei carichi laterali su questi utensili abrasivi vi è il pericolo di romperli.*
- c. Per la mola abrasiva selezionata, utilizzare sempre flange di serraggio che siano in perfetto stato e che siano della corretta dimensione e forma. *Flange adatte hanno una funzione di corretto supporto della mola abrasiva riducendo il più possibile il pericolo di una rottura della mola abrasiva. È possibile che vi sia una differenza tra flange per mole abrasive da taglio diritto e flange per mole abrasive di altro tipo.*
- d. Non utilizzare mai mole abrasive usurate previste per elettrotensili più grandi. *Mole abrasive previste per elettrotensili più grandi non sono concepite per le maggiori velocità di elettrotensili più piccoli e possono rompersi.*
- f. Operare con particolare attenzione in caso di "tagli dal centro" da eseguire in pareti già esistenti oppure in altre parti non visibili. *Il disco abrasivo da taglio diritto che inizia il taglio sul materiale può provocare un contraccolpo se dovesse arrivare a troncature condutture del gas o dell'acqua, linee elettriche oppure oggetti di altro tipo.*

---

### AVVERTENZE DI PERICOLO SPECIFICHE PER LAVORI DI LEVIGATURA CON CARTA VETRATA

- a. Non utilizzare mai fogli abrasivi troppo grandi ma attenersi alle indicazioni del rispettivo produttore relative alle dimensioni dei fogli abrasivi. *Fogli abrasivi che dovessero sporgere oltre il platorello possono provocare incidenti oppure blocchi, strappi dei fogli abrasivi oppure contraccolpi.*

---

### AVVERTENZE DI PERICOLO SPECIFICHE PER OPERAZIONI DI LUCIDATURA

- a. Evitare assolutamente che parti della cappa lucidatura restino staccate e prestare in modo particolare attenzione alle cordicelle di fissaggio. Raccogliere per bene oppure tagliare le cordicelle di fissaggio ad una lunghezza adatta. *Cordicelle di fissaggio che girino con la cappa possono far presa sulle dita dell'operatore oppure rimanere impigliate nel pezzo in lavorazione.*

---

### AVVERTENZE DI PERICOLO SPECIFICHE PER LAVORI CON SPAZZOLE METALLICHE

- a. Tenere presente che la spazzola metallica perde pezzi di fil di ferro anche durante il comune impiego. Non sottoporre i fili metallici a carico troppo elevato esercitando una pressione troppo alta. *Pezzi di fil di ferro scaraventati per l'aria possono penetrare molto facilmente attraverso indumenti sottili e/o la pelle.*
- b. Impiegando una calotta di protezione si impedisce che la calotta di protezione e la spazzola metallica possano toccarsi. *I diametri delle spazzole a disco e delle spazzola a tazza possono essere aumentati attraverso forze di pressione e tramite l'azione di forze centrifugali.*

---

### ULTERIORI AVVERTENZE DI PERICOLO SPECIFICHE PER LAVORI DI TRONCATURA

- a. Evitare di far bloccare il disco abrasivo da taglio diritto oppure di esercitare una pressione troppo alta. Non eseguire tagli eccessivamente profondi. *Sottoponendo la mola da taglio diritto a carico eccessivo se ne aumenta la sollecitazione e la si rende maggiormente soggetta ad angolature improprie o a blocchi venendo così a creare il pericolo di contraccolpo oppure di rottura dell'utensile abrasivo.*
- b. Evitare di avvicinarsi alla zona anteriore o posteriore al disco abrasivo da taglio in rotazione. *Quando l'operatore manovra la mola da taglio diritto nel pezzo in lavorazione in direzione opposta a quella della propria persona, può capitare che in caso di un contraccolpo il disco in rotazione faccia rimbalzare con violenza l'elettrotensile verso l'operatore.*
- c. Qualora il disco abrasivo da taglio diritto dovesse incepparsi oppure si dovesse interrompere il lavoro, spegnere l'elettrotensile e tenerlo fermo fino a quando il disco si sarà fermato completamente. Non tentare mai di estrarre il disco abrasivo dal taglio in esecuzione perché si potrebbe provocare un contraccolpo. *Rilevare ed eliminare la causa per il blocco.*
- d. Mai rimettere l'elettrotensile in funzione fintanto che esso si trovi ancora nel pezzo in lavorazione. Prima di continuare ad eseguire il taglio procedendo con la dovuta attenzione, attendere che il disco abrasivo da taglio diritto abbia raggiunto la massima velocità. *In caso contrario è possibile che il disco resti agganciato, sbalzi dal pezzo in lavorazione oppure provochi un contraccolpo.*
- e. Dotare di un supporto adatto pannelli oppure pezzi in lavorazione di dimensioni maggiori in modo da ridurre il rischio di un contraccolpo dovuto ad un disco abrasivo da taglio diritto che rimane bloccato. *Pezzi in lavorazione di dimensioni maggiori possono piegarsi sotto l'effetto del proprio peso. Provvedere a munire il pezzo in lavorazione di supporti adatti al caso specifico sia nelle vicinanze del taglio di troncatura che in quelle del bordo.*

---

## AMBIENTE

---

### SMALTIMENTO

Avviare ad un riciclaggio rispettoso dell'ambiente gli imballaggi, gli elettrotensili e gli accessori dismessi.

---

### SOLO PER I PAESI DELLA CE



Non gettare elettrotensili dismessi tra i rifiuti domestici! Conformemente alla norma della direttiva CE 2002/96 sui rifiuti di apparecchiature elettriche ed elettroniche (RAEE) ed all'attuazione del recepimento nel diritto nazionale, gli elettrotensili diventati inservibili devono essere raccolti separatamente ed essere inviati ad una riutilizzazione ecologica.



## DATI TECNICI

### DATI TECNICI GENERALI

|                           |                     |
|---------------------------|---------------------|
| Tensione di funzionamento | 230-240 V, 50-60 Hz |
| Entrata                   | 300 W               |
| Velocità                  | 20.000 giri/min     |
| Capacità mandrino         | 0,3 - 4,0 mm        |

## ASSEMBLAGGIO

### FIGURA 1

- A = Cavo di alimentazione
- B = Pedale
- C = Motore agganciabile
- D = Interruttore On/Off
- E = Gancio
- F = Albero flessibile
- G = Manipolo
- H = Elemento per montaggio a parete
- I = Gancio in metallo
- J = Chiave esagonale
- K = Chiave

### IN GENERALE

1. Montare l'asta interna sul mandrino del motore. FIGURA 2
2. Montare l'asta esterna nel motore ruotandola in senso antiorario. FIGURA 3
3. Montare il manipolo sull'altra estremità dell'albero. FIGURA 4
4. Montare il gancio in metallo sulla parete appena sopra il punto di lavoro.
5. Collegare il motore al pedale. Collegare il pedale all'uscita. FIGURA 5  
**Non collegare il motore direttamente all'uscita.**
6. Appendere il motore al gancio.

### SOSTITUZIONE DEGLI ACCESSORI

1. Verificare se l'interruttore è posizionato su "0".
2. Usare la chiave per sbloccare e bloccare gli accessori nel mandrino. FIGURA 6

## PER INIZIARE

### UTILIZZO

1. Interruttore On/off  
Accendere/spengere l'utensile portando la manopola D (FIGURA 1) in posizione "I"/"0".
2. Controllo velocità pedale  
Permette di controllare la velocità continuamente con il piede in base alla pressione applicata sul pedale. FIGURA 7

### TENUTA E GUIDA DELL'UTENSILE

- Impugnatura tipo penna per lavori di precisione (incisione). FIGURA 8

- Impugnatura a mano intera per lavori più impegnativi (levigatura). FIGURA 9

**Non inclinare eccessivamente l'asta.** FIGURA 10

### CONSIGLI PER L'APPLICAZIONE

- Lo strumento è destinato all'uso nella lavorazione del legno, creazione di gioielli, lavorazione della pietra e altri lavori artigianali.
- Quando utilizzato con gli accessori adeguati, questo utensile può eseguire operazioni di levigatura, smerigliatura, taglio, incisione, lucidatura, perforazione.
- Velocità consigliata
  - medio-bassa perforazione e lucidatura di precisione
  - medio-alta smerigliatura, taglio, incisione
- Fare sempre prima una prova su un pezzo di materiale al fine di scegliere l'accessorio più adatto e determinare la velocità di lavoro ottimale.
- Non esercitare una pressione eccessiva sull'utensile; lasciare che sia la velocità impostata ad eseguire il lavoro.

## MANUTENZIONE

- L'albero flessibile necessita di lubrificazione ad intervalli regolari:
  - spegnere l'utensile e staccare la spina dalla sorgente di alimentazione
  - rimuovere il manipolo
  - rimuovere l'asta esterna ruotandola in senso orario. FIGURA 3
  - lubrificare l'asta interna con apposito grasso.  
**Non usare una quantità eccessiva di grasso.**
  - montare l'asta esterna ruotandola in senso antiorario
  - montare il manipolo
- Un eccessivo scintillamento indica generalmente carboncini usurati.

### COME PULIRE L'UTENSILE

SCOLLEGARE LA SPINA PRIMA DI PROCEDERE ALLA PULIZIA

- Mantenere pulito l'utensile e il cavo (alcuni prodotti per la pulizia domestica e solventi possono danneggiare le parti in plastica, in quanto, oltre agli altri componenti, contengono benzene, tricloroetilene, cloruro, ammonio).

Le aperture di aerazione e le leve degli interruttori devono essere tenute pulite e libere da corpi estranei. Non cercare di pulire inserendo oggetti appuntiti attraverso le aperture.

*L'utensile può essere pulito a fondo usando aria compressa. Quando si puliscono gli utensili con aria compressa indossare sempre occhiali di sicurezza.*

## ASSISTENZA E GARANZIA

Questo prodotto DREMEL è garantito come da disposizioni normative/nazionali; eventuali danni dovuti a normale usura, sovraccarico o utilizzo improprio non sono coperti da garanzia.

## CONTATTO DREMEL

Per ulteriori informazioni sulla gamma di prodotti Dremel, sup-  
porto e numero verde, visitare il sito [www.dremel.com](http://www.dremel.com)

Dremel Europe, P.O. Box 3267, 4800 DG Breda, Paesi Bassi

NL

## VERTALING VAN DE ORIGINELE GEBRUIKSAANWIJZING



### **A LET OP** LEES ALLE VOORSCHRIFTEN.

*Wanneer de volgende voorschriften niet in acht worden genomen, kan dit een elektrische schok, brand of ernstig letsel tot gevolg hebben. Het hierna gebruikte begrip "elektrisch gereedschap" heeft betrekking op elektrische gereedschappen voor gebruik op het stroomnet (met netsnoer).*

## BEWAAR DEZE VOORSCHRIFTEN GOED

### WERKOMGEVING

- Houd uw werkomgeving schoon en opgeruimd. *Een rommelige of onverlichte werkomgeving kan tot ongevallen leiden.*
- Werk met het gereedschap niet in een omgeving met explosiegevaar waarin zich brandbare vloeistoffen, brandbare gassen of brandbaar stof bevinden. *Elektrische gereedschappen veroorzaken vonken die het stof of de dampen tot ontsteking kunnen brengen.*
- Houd kinderen en andere personen tijdens het gebruik van het elektrische gereedschap uit de buurt. *Wanneer u wordt afgeleid, kunt u de controle over het gereedschap verliezen.*

### ELEKTRISCHE VEILIGHEID

- De aansluitstekker van het gereedschap moet in het stopcontact passen. De stekker mag in geen geval worden veranderd. Gebruik geen adapterstekkers in combinatie met geaarde gereedschappen. *Onveranderde stekkers en passende stopcontacten beperken het risico van een elektrische schok.*
- Voorkom aanraking van het lichaam met geaarde oppervlakken, bijvoorbeeld van buizen, verwarmingen, fornuizen en koelkasten. *Er bestaat een verhoogd risico op een elektrische schok wanneer uw lichaam geaard is.*
- Houd het gereedschap uit de buurt van regen en vocht. *Het binnendringen van water in het elektrische gereedschap vergroot het risico van een elektrische schok.*
- Gebruik de kabel niet voor een verkeerd doel, om het gereedschap te dragen of op te hangen of om de stekker uit het stopcontact te trekken. Houd de kabel uit de buurt van hitte, olie, scherpe randen en bewegende gereedschapsdelen. *Beschadigde of in de war geraakte kabels vergroten het risico van een elektrische schok.*
- Wanneer u buitenshuis met elektrisch gereedschap werkt, dient u alleen verlengkabels te gebruiken die voor gebruik buitenshuis zijn goedgekeurd. *Het gebruik van een voor gebruik buitenshuis geschikte verlengkabel beperkt het risico van een elektrische schok.*

- Als het gebruik van het elektrische gereedschap in een vochtige omgeving onvermijdelijk is, dient u een aardlekschakelaar te gebruiken. *Het gebruik van een aardlekschakelaar vermindert het risico van een elektrische schok.*

## VEILIGHEID VAN PERSONEN

- Wees alert, let goed op wat u doet en ga met verstand te werk bij het gebruik van het elektrische gereedschap. Gebruik het gereedschap niet wanneer u moe bent of onder invloed staat van drugs, alcohol of medicijnen. *Een moment van onoplettendheid bij het gebruik van het gereedschap kan tot ernstige verwondingen leiden.*
-  Draag persoonlijke beschermende uitrusting en altijd een veiligheidsbril. *Het dragen van persoonlijke beschermende uitrusting zoals een stofmasker, slipvasteschoenen, een veiligheidshelm of gehoorbescherming, afhankelijk van de aard en het gebruik van het elektrische gereedschap, vermindert het risico van verwondingen.*
- Voorkom per ongeluk inschakelen. Controleer dat het elektrische gereedschap uitgeschakeld is, voordat u de stekker in het stopcontact steekt. *Wanneer u bij het dragen van het gereedschap uw vinger aan de schakelaar hebt of wanneer u het gereedschap ingeschakeld op de stroomvoorziening aansluit, kan dit tot ongevallen leiden.*
- Verwijder instelgereedschappen of schroefslutels voordat u het gereedschap inschakelt. *Een instelgereedschap of sleutel in een draaiend deel van het gereedschap kan tot verwondingen leiden.*
- Overschat u zelf niet. *Zorg ervoor dat u stevig staat en steeds in evenwicht blijft. Daardoor kunt u het gereedschap in onverwachte situaties beter onder controle houden.*
- Draag geschikte kleding. *Draag geen loshangende kleding of sieraden. Houd haren, kleding en handschoenen uit de buurt van bewegende delen. Loshangende kleding, lange haren en sieraden kunnen door bewegende delen worden meegenomen.*
- Wanneer stofafzuigings- of stofopvangvoorzieningen kunnen worden gemonteerd, dient u zich ervan te verzekeren dat deze zijn aangesloten en juist worden gebruikt. *Het gebruik van deze voorzieningen beperkt het gevaar door stof.*
- Bewerk geen asbesthoudend materiaal** (asbest geldt als kankerverwekkend).
- Tref veiligheidsmaatregelen, wanneer er bij werkzaamheden stoffen kunnen ontstaan, die schadelijk voor de gezondheid, brandbaar of explosief zijn** (sommige soorten stof gelden als kankerverwekkend); draag een stofmasker en gebruik een afzuiging voor stof en spanen, als deze kan worden aangesloten.
- Haal de stekker uit het stopcontact en/of verwijder de accu uit het elektrisch gereedschap voordat u een aanpassing doet of accessoires aanbrengt. *Het per ongeluk inschakelen van het elektrisch gereedschap kan ongelukken veroorzaken.*
- Het statief dient eerst goed in elkaar gezet te worden voordat u het gereedschap bevestigt. *Een juiste montage is belangrijk zodat het geheel stevig blijft staan.*
- Voordat u het elektrisch gereedschap gebruikt, moet u deze op een veilige manier aan het statief bevestigen. *Door het*

*verschuiven van het elektrisch gereedschap op het statief kunt u de controle over het gereedschap kwijt raken.*

- m. Plaats het statief op een stevige, vlakke en horizontale ondergrond. *U kunt het werkstuk niet gelijkmatig en veilig bewerken wanneer het statief kan schuiven of heen en weer bewegen.*

---

## ZORGVULDIGE OMGANG MET EN ZORGVULDIG GEBRUIK VAN ELEKTRISCHE GEREEDSCHAPPEN

---

- a. Overbelast het gereedschap niet. Gebruik voor uw werkzaamheden het daarvoor bestemde elektrische gereedschap. *Met het passende elektrische gereedschap werkt u beter en veiliger binnen het aangegeven capaciteitsbereik.*
- b. Gebruik geen elektrisch gereedschap waarvan de schakelaar defect is. *Elektrisch gereedschap dat niet meer kan worden in- of uitgeschakeld, is gevaarlijk en moet worden gerepareerd.*
- c. Trek de stekker uit het stopcontact voordat u het gereedschap instelt, toebehoren wisselt of het gereedschap weg legt. *Deze voorzorgsmaatregel voorkomt onbedoeld starten van het gereedschap.*
- d. Bewaar niet-gebruikte elektrische gereedschappen buiten bereik van kinderen. Laat het gereedschap niet gebruiken door personen die er niet mee vertrouwd zijn en deze aanwijzingen niet hebben gelezen. *Elektrische gereedschappen zijn gevaarlijk wanneer deze door onervaren personen worden gebruikt.*
- e. Verzorg het gereedschap zorgvuldig. Controleer of bewegende delen van het gereedschap correct functioneren en niet vastklemmen en of onderdelen zodanig gebroken of beschadigd zijn dat de werking van het gereedschap nadelig wordt beïnvloed. Laat deze beschadigde onderdelen voor het gebruik repareren. *Veel ongevallen hebben hun oorzaak in slecht onderhouden van elektrische gereedschappen.*
- f. Houd snijdende inzetgereedschappen scherp en schoon. *Zorgvuldig onderhouden snijdende inzetgereedschappen met scherpe snijkanten klemmen minder snel vast en zijn gemakkelijker te geleiden.*
- g. Gebruik elektrisch gereedschap, toebehoren, inzetgereedschappen en dergelijke volgens deze aanwijzingen en zoals voor dit speciale gereedschapstype voorgeschreven. Let daarbij op de arbeidsomstandigheden en de uit te voeren werkzaamheden. *Het gebruik van elektrische gereedschappen voor andere dan de voorziene toepassingen kan tot gevaarlijke situaties leiden.*

---

## SERVICE

---

- a. Laat het gereedschap alleen repareren door gekwalificeerd en vakkundig personeel en alleen met originele vervangingsonderdelen. *Daarmee wordt gewaarborgd dat de veiligheid van het gereedschap in stand blijft.*

## VEILIGHEIDSVOORSCHRIFTEN VOOR ALLE TOEPASSINGEN

- a. Dit elektrische gereedschap is bestemd voor gebruik als slijpmachine, schuurmachine, borstelmaschine, polijstmachine en doorslijpmachine. Neem alle waarschuwingen, aanwijzingen, afbeeldingen en gegevens die u bij het elektrische gereedschap ontvangt in acht. *Als u de volgende aanwijzingen niet in acht neemt, kunnen een elektrische schok, brand en/of ernstig letsel het gevolg zijn.*
- b. Gebruik uitsluitend toebehoren dat door de fabrikant speciaal voor dit elektrische gereedschap is voorzien en geadviseerd. *Het feit dat u het toebehoren aan het elektrische gereedschap kunt bevestigen, waarborgt nog geen veilig gebruik.*
- c. Het toegestane toerental van het inzetgereedschap moet minstens zo hoog zijn als het maximale toerental dat op het elektrische gereedschap is aangegeven. *Toebehoren dat sneller draait dan is toegestaan, kan onherstelbaar worden beschadigd.*
- d. De buitendiameter en de dikte van het inzetgereedschap moeten overeenkomen met de maatgegevens van het elektrische gereedschap. *Inzetgereedschappen met onjuiste afmetingen kunnen niet voldoende afgeschermd of gecontroleerd worden.*
- e. Slijpschijven, flenzen, steunschijven en ander toebehoren moeten nauwkeurig op de uitgaande as van het elektrische gereedschap passen. *Inzetgereedschappen die niet nauwkeurig op de uitgaande as van het elektrische gereedschap passen, draaien ongelijkmatig, trillen sterk en kunnen tot het verlies van de controle leiden.*
- f. Gebruik geen beschadigde inzetgereedschappen. Controleer voor het gebruik altijd inzetgereedschappen zoals slijpschijven op afsplinteringen en scheuren, steunschijven op scheuren of sterke slijtage en draadborstels op losse of gebroken draden. Als het elektrische gereedschap of het inzetgereedschap valt, dient u te controleren of het beschadigd is, of gebruik een onbeschadigd inzetgereedschap. Als u het inzetgereedschap hebt gecontroleerd en ingezet, laat u het elektrische gereedschap een minuut lang met het maximale toerental lopen. Daarbij dient u en dienen andere personen uit de buurt van het ronddraaiende inzetgereedschap te blijven. *Beschadigde inzetgereedschappen breken meestal gedurende deze testtijd.*
- g. Draag persoonlijke beschermende uitrusting. Gebruik afhankelijk van de toepassing een volledige gezichtsbescherming, oogbescherming of veiligheidsbril. Draag voor zover van toepassing een stofmasker, een gehoorbescherming, werkhandschoenen of een speciaal schoort dat kleine slijp- en metaaldeeltjes tegenhoudt. *Uw ogen moeten worden beschermd tegen wegvliegende deeltjes die bij verschillende toepassingen ontstaan. Een stof- of adembeschermingsmasker moet het bij de toepassing ontstaande stof filteren. Als u lang wordt blootgesteld aan luid lawaai, kan uw gehoor worden beschadigd.*
- h. Let erop dat andere personen zich op een veilige afstand bevinden van de plaats waar u werkt. Iedereen die de werkomgeving betreedt, moet persoonlijke beschermende

uitrusting dragen. *Brokstukken van het werkstuk of gebroken inzetgereedschappen kunnen wegvliegen en verwondingen veroorzaken, ook buiten de directe werkomgeving.*

- i. Houd het elektrische gereedschap alleen vast aan de geïsoleerde greepvlakken als u werkzaamheden uitvoert waarbij het inzet-gereedschap verborgen stroomleidingen of de eigen netkabel kan raken. *Contact met een onder spanning staande leiding zet ook de metalen delen van het elektrische gereedschap onder spanning en leidt tot een elektrische schok.*
- j. Houd de stroomkabel uit de buurt van draaiende inzetgereedschappen. *Als u de controle over het elektrische gereedschap verliest, kan de stroomkabel worden doorgesneden of meegenomen en uw hand of arm kan in het ronddraaiende inzetgereedschap terecht komen.*
- k. Leg het elektrische gereedschap nooit neer voordat het inzetgereedschap volledig tot stilstand is gekomen. *Het draaiende inzetgereedschap kan in contact komen met het oppervlak, waardoor u de controle over het elektrische gereedschap kunt verliezen.*
- l. Laat het elektrische gereedschap niet lopen terwijl u het draagt. *Uw kleding kan door toevallig contact met het draaiende inzetgereedschap worden meegenomen en het inzetgereedschap kan zich in uw lichaam boren.*
- m. Reinig regelmatig de ventilatieopeningen van het elektrische gereedschap. *De motorventilator trekt stof in het huis en een sterke ophoping van metaalstof kan elektrische gevaren veroorzaken.*
- n. Gebruik het elektrische gereedschap niet in de buurt van brandbare materialen. *Vonken kunnen deze materialen ontsteken.*
- o. Gebruik geen inzetgereedschappen waarvoor vloeibare koelmiddelen vereist zijn. *Het gebruik van water of andere vloeibare koelmiddelen kan tot een elektrische schok leiden.*

---

## TERUGSLAG EN BIJBEHORENDE WAARSCHUWINGEN

---

Terugslag is de plotselinge reactie als gevolg van een vast-hakend of geblokkeerd draaiend inzetgereedschap, zoals een slijpschijf, steunschijf, draadborstel, enz. Vasthaken of blokkeren leidt tot abrupte stilstand van het ronddraaiende inzetgereedschap. Daardoor wordt een ongecontroleerd elektrisch gereedschap tegen de draairichting van het inzetgereedschap versneld op de plaats van de blokkering. Als bijvoorbeeld een slijpschijf in het werkstuk vasthaakt of blokkeert, kan de rand van de slijpschijf die in het werkstuk invalt, zich vastgrijpen. Daardoor kan de slijpschijf uitbreken of een terugslag veroorzaken. De slijpschijf beweegt zich vervolgens naar de bediener toe of van de bediener weg, afhankelijk van de draairichting van de schijf op de plaats van de blokkering. Hierbij kunnen slijpschijven ook breken. Een terugslag is het gevolg van het verkeerd gebruik of onjuiste gebruiksomstandigheden van het elektrische gereedschap. Terugslag kan worden voorkomen door geschikte voorzorgsmaatregelen, zoals hieronder beschreven.

- a. Houd het elektrische gereedschap goed vast en breng uw lichaam en uw armen in een positie waarin u de terugslagkrachten kunt opvangen. Gebruik altijd de extra handgreep, indien aanwezig, om de grootst mogelijke controle te hebben

over terugslagkrachten of reactiemomenten bij het op toeren komen. *De bediener kan door geschikte voorzorgsmaatregelen de terugslag- en reactiekrachten beheersen.*

- b. Breng uw hand nooit in de buurt van draaiende inzetgereedschappen. *Het inzetgereedschap kan bij de terugslag over uw hand bewegen.*
- c. Mijd met uw lichaam het gebied waarheen het elektrische gereedschap bij een terugslag wordt bewogen. *De terugslag drijft het elektrische gereedschap in de richting die tegengesteld is aan de beweging van de slijpschijf op de plaats van de blokkering.*
- d. Werk bijzonder voorzichtig in de buurt van hoeken, scherpe randen, enz. Voorkom dat inzetgereedschappen van het werkstuk terugspringen en vastklemmen. *Het ronddraaiende inzetgereedschap neigt er bij hoeken, scherpe randen of wanneer het terugspringt toe om zich vast te klemmen. Dit veroorzaakt een controleverlies of terugslag.*
- e. Gebruik geen kettingblad of getand zaagblad. *Zulke inzetgereedschappen veroorzaken vaak een terugslag of het verlies van de controle over het elektrische gereedschap.*

---

## BIJZONDERE WAARSCHUWINGEN VOOR SLIJP- EN DOORSLIJPWERKZAAMHEDEN

---

- a. Gebruik uitsluitend het voor het elektrische gereedschap toegestane slijptoebehoren en de voor dit slijptoebehoren voorziene beschermkap. *Slijptoebehoren dat niet voor het elektrische gereedschap is voorzien, kan niet voldoende worden afgeschermd en is niet veilig.*
- b. Slijptoebehoren mag alleen worden gebruikt voor de geadviseerde toepassingsmogelijkheden. Bijvoorbeeld: slijp nooit met het zijvlak van een doorslijpschijf. *Doorslijpschijven zijn bestemd voor materiaalafname met de rand van de schijf. Een zijwaartse krachthinwerking op dit slijptoebehoren kan het toebehoren breken.*
- c. Gebruik altijd onbeschadigde spanflenzen in de juiste maat en vorm voor de door u gekozen slijpschijf. *Geschikte flenzen steunen de slijpschijf en verminderen zo het gevaar van een slijpschijfbreuk. Flenzen voor doorslijpschijven kunnen verschillen van de flenzen voor andere slijpschijven.*
- d. Gebruik geen versleten slijpschijven van grotere elektrische gereedschappen. *Slijpschijven voor grotere elektrische gereedschappen zijn niet geconstrueerd voor de hogere toerentallen van kleinere elektrische gereedschappen en kunnen breken.*

---

## OVERIGE BIJZONDERE WAARSCHUWINGEN VOOR DOORSLIJPWERKZAAMHEDEN

---

- a. Voorkom blokkeren van de doorslijpschijf en te hoge aandrukkracht. Slijp niet overmatig diep. *Een overbelasting van de doorslijpschijf vergroot de slijtage en de gevoeligheid voor kantelen of blokkeren en daardoor de mogelijkheid van een terugslag of breuk van het slijptoebehoren.*
- b. Mijd de omgeving voor en achter de ronddraaiende doorslijpschijf. *Als u de doorslijpschijf in het werkstuk van u weg beweegt, kan in het geval van een terugslag het elektrische gereedschap met de draaiende schijf rechtstreeks naar u toe worden geslingerd.*
- c. Als de doorslijpschijf vastklemt of als u de werkzaamheden onderbreekt, schakelt u het elektrische gereedschap uit en

- houdt u het rustig tot de schijf tot stilstand is gekomen. Probeer nooit om de nog draaiende doorslijpschijf uit de groef te trekken. Anders kan een terugslag het gevolg zijn. *Stel de oorzaak van het vastklemmen vast en maak deze ongedaan.*
- d. Schakel het elektrische gereedschap niet opnieuw in zolang het zich in het werkstuk bevindt. Laat de doorslijpschijf eerst het volledige toerental bereiken voordat u het doorslijpen voorzichtig voortzet. *Anders kan de schijf vasthaken, uit het werkstuk springen of een terugslag veroorzaken.*
- e. Ondersteun platen of grote werkstukken om het risico van een terugslag door een ingeklemde doorslijpschijf te verminderen. *Grote werkstukken kunnen onder hun eigen gewicht doorbuigen. Het werkstuk moet aan beide zijden worden ondersteund, vlakbij de slijpgroef en aan de rand.*
- f. Wees bijzonder voorzichtig bij invallend frezen in bestaande muren of andere plaatsen zonder voldoende zicht. *De invallende doorslijpschijf kan bij het doorslijpen van gas- of waterleidingen, elektrische leidingen of andere objecten een terugslag veroorzaken.*

### BIJZONDERE WAARSCHUWINGEN VOOR SCHUURWERKZAAMHEDEN

- a. Gebruik geen schuurbladen met te grote afmetingen, maar houd u aan de voorschriften van de fabrikant voor de maten van schuurbladen. *Schuurbladen die over de rand van de steunschijf uitsteken, kunnen verwondingen veroorzaken en kunnen tot blokkeren, scheuren van de schuurbladen of terugslag leiden.*

### BIJZONDERE WAARSCHUWINGEN VOOR POLIJSTWERKZAAMHEDEN

- a. De polijstkap mag geen losse delen hebben, in het bijzonder geen losse bevestigingsnoeren. Maak de bevestigingsnoeren vast of kort deze in. *Losse, meedraaiende bevestigingsnoeren kunnen uw vingers meenemen of in het werkstuk vasthaken.*

### BIJZONDERE WAARSCHUWINGEN VOOR WERKZAAMHEDEN MET DRAADBORSTELS

- a. Houd er rekening mee dat de draadborstel ook tijdens het normale gebruik draadstukken verliest. Overbelast de draden niet door een te hoge aandrukkracht. *Wegvliegende draadstukken kunnen gemakkelijk door dunne kleding en/of de huid dringen.*
- b. Als het gebruik van een beschermkap wordt geadviseerd, dient u te voorkomen dat beschermkap en draadborstel elkaar kunnen raken. *Vlakstaal- en komstaalborstels kunnen door aandrukkracht en centrifugaalkrachten hun diameter vergroten.*

## MILIEU

### AFVALVERWIJDERING

Elektrische gereedschappen, toebehoren en verpakkingen moeten op een voor het milieu verantwoorde wijze worden hergebruikt.

## ALLEEN VOOR LANDEN VAN DE EU



Gooi elektrische gereedschappen niet bij het huisvuil. Volgens de Europese richtlijn 2002/96/EG over elektrische en elektronische oude apparaten en de omzetting van de richtlijn in nationaal recht moeten niet meer bruikbare elektrische gereedschappen apart worden ingezameld en op een voor het milieu verantwoorde wijze worden hergebruikt.

## SPECIFICATIES

### ALGEMENE SPECIFICATIES

|                             |                     |
|-----------------------------|---------------------|
| Nominale spanning           | 230-240 V, 50-60 Hz |
| Nominaal opgenomen vermogen | 300 W               |
| Snelheid onbelast           | 20.000 1/min        |
| Spancapaciteit              | 0,3 - 4,0 mm        |

## MONTAGE

### AFBEELDING 1

- A = Voedingskabel
- B = Voetpedaal
- C = Zweepende motor
- D = Aan/Uit-schakelaar
- E = Ophanghaak
- F = Flexibele as
- G = Hulpstuk voor gebruik met de hand
- H = Hulpstuk voor bevestiging aan de muur
- I = Metalen haak
- J = Inbussleutel
- K = Sleutel

### ALGEMEEN

1. Plaats de binnenste schacht op de as van de motor. AFBEELDING 2
2. Bevestig de buitenste schacht aan de motor door linksom te draaien. AFBEELDING 3
3. Bevestig het hulpstuk voor gebruik met de hand op het uiteinde van de schacht. AFBEELDING 4
4. Bevestig de metalen haak aan de muur boven uw werkplek.
5. Verbind de motor met het voetpedaal. Verbind het voetpedaal met het stopcontact. AFBEELDING 5  
**Verbind de motor niet rechtstreeks met het stopcontact.**
6. Hang de motor aan de haak.

### ACCESSOIRES VERWISSELEN

1. Zorg dat de schakelaar op "0" staat.
2. Gebruik de sleutel om accessoires in de accessoirehouder te monteren/demonteren. AFBEELDING 6

## AAN DE SLAG

### GEBRUIK

1. Aan/Uit-schakelaar  
Schakel het gereedschap in/uit door de knop D (AFBEELDING 1) in de stand "I"/"O" te zetten.
2. Snelheidsregeling met de voet.  
Regel de snelheid traploos door met de voet het pedaal meer of minder in te drukken. AFBEELDING 7

### HET GEREEDSCHAP VASTHOUDEN EN GELEIDEN

- Potloodgreep voor precisiewerkzaamheden (graven). AFBEELDING 8
  - Handgreep voor grove werkzaamheden (slijpen). AFBEELDING 9
- Buig de as niet in een scherpe hoek.** AFBEELDING 10

### TOEPASSINGSADVIES

- Het gereedschap is geschikt voor hout- en steenbewerking, ambachtelijke projecten en het maken van sieraden.
- Samen met de juiste accessoires kunt u dit gereedschap gebruiken voor slijpen, schuren, doorslijpen, graven, polijsten en boren.
- Aanbevolen snelheid  
laag – midden      nauwkeurig boren, polijsten  
midden – hoog      schuren, doorslijpen, graven
- Gebruik altijd eerst een stuk afvalmateriaal voor het bepalen van het juiste accessoire en de optimale snelheid.
- Oefen niet te veel druk uit op het gereedschap; laat de snelheid het werk doen.

### ONDERHOUD

- De flexibele as moet regelmatig worden gesmeerd:
  - schakel het gereedschap uit en trek de stekker uit het stopcontact
  - verwijder het hulpstuk voor gebruik met de hand
  - verwijder de buitenste schacht door die rechtsom te draaien. AFBEELDING 3
  - smeer de binnenste schacht met smeervet.  
**Gebruik niet te veel vet.**
  - bevestig de buitenste schacht door die linksom te draaien
  - bevestig het hulpstuk voor gebruik met de hand
- Overmatige vonkvorming geeft doorgaans aan dat de koolborstels versleten zijn.

### HET GEREEDSCHAP REINIGEN

TREK VOOR HET REINIGEN DE STEKKER UIT HET STOPCONTACT

- Houd het gereedschap en de kabel schoon (bepaalde reinigings- en oplosmiddelen voor huishoudelijk gebruik tasten kunststofonderdelen aan; middelen met benzeen, trichloorethyleen, chloor, ammonium zijn enkele van deze producten).

Ventilatie-openingen en schakelaarhendels moeten schoon en vrij van vreemde voorwerpen gehouden worden. Probeer deze niet te reinigen door spitse voorwerpen door de openingen te steken.  
*Het gereedschap kan eventueel met perslucht worden gereinigd. Draag altijd een veiligheidsbril bij het reinigen van gereedschappen met perslucht.*

### SERVICE EN GARANTIE

Op dit DREMEL product wordt garantie verleend overeenkomstig de wettelijke/landspecifieke voorschriften; beschadiging op grond van normale slijtage, overbelasting of onjuiste bediening zijn uitgesloten van de garantie.

Stuur in geval van klachten het gereedschap *volledig intact* samen met het aankoopbewijs naar uw dealer.

### CONTACT OPNEMEN MET DREMEL

Ga voor meer informatie over het Dremel assortiment, support en hotline naar [www.dremel.com](http://www.dremel.com)

Dremel Europe, Postbus 3267, 4800 DG Breda, Nederland

## OVERSÆTTELSE AF BETJENINGSVEJLEDNING



### ⚠ ADVARSEL

LÆS ALLE INSTRUKTIONERNE.  
I tilfælde af manglende

overholdelse af nedenstående instrukser er der risiko for elektrisk stød, alvorlige personskader, og der kan opstå brandfare. Det benyttede begreb „el-værktøj“ refererer til nedrevne maskiner (med netkabel) og akkudrevne maskiner (uden netkabel).

## DISSE INSTRUKSER BØR OPBEVARES TIL SENERE BRUG

### ARBEJDSOMRÅDE

- a. Sørg for, at arbejdsområdet er rent og ryddeligt. *Uorden og uoplyste arbejdsområder øger faren for uheld.*
- b. Brug ikke maskinen i eksplosionsfarlige omgivelser, hvor der er brændbare væsker, gasser eller støv. *El-værktøj kan slå gnister, der kan antænde støv eller dampe.*
- c. Sørg for, at andre personer og ikke mindst børn holdes væk fra arbejdsområdet, når maskinen er i brug. *Hvis man distraheres, kan man miste kontrollen over maskinen.*

### ELEKTRISK SIKKERHED

- a. Maskinens stik skal passe til kontakten. Stikket må under ingen omstændigheder ændres. Brug ikke adapterstik sammen med jordforbundne maskiner. *Uændrede stik, der passer til kontakterne, nedsætter risikoen for elektrisk stød.*
- b. Undgå kropskontakt med jordforbundne overflader som f.eks. rør, radiatorer, komfurer og køleskabe. *Hvis din krop er jordforbundet, øges risikoen for elektrisk stød.*

- c. Maskinen må ikke udsættes for regn eller fugt. *Indtrængning af vand i maskinen øger risikoen for elektrisk stød.*
- d. Brug ikke kablet til formål, den ikke er beregnet til (f.eks. må man aldrig bære maskinen i kablet, hænge maskinen op i kablet eller rykke i kablet for at trække stikket ud af kontakten). Beskyt kablet mod varme, olie, skarpe kanter eller maskindele, der er i bevægelse. *Beskadigede eller indviklede kabler øger risikoen for elektrisk stød.*
- e. Hvis maskinen benyttes i det fri, må der kun benyttes en forlængerledning, der er godkendt til udendørs brug. *Brug af forlængerledning til udendørs brug nedsætter risikoen for elektrisk stød.*
- f. Hvis det ikke kan undgås at bruge maskinen i fugtige omgivelser, skal der bruges et HFI-relæ. *Brug af et HFI-relæ reducerer risikoen for at få elektrisk stød.*

---

## PERSONLIG SIKKERHED

---

- a. Det er vigtigt at være opmærksom, se, hvad man laver, og bruge maskinen fornuftigt. Man bør ikke bruge maskinen, hvis man er træt, har nydt alkohol eller er påvirket af medicin eller uforinerende stoffer. *Få sekunders uopmærksomhed ved brug af maskinen kan føre til alvorlige personskader.*
- b.  Brug beskyttelsesudstyr, og hav altid beskyttelsesbriller på. *Brug af beskyttelsesudstyr, f.eks. støvmaske og skridsikkert fodtøj, (afhængigt af el-værktøjets type og anvendelsesområde) reducerer risikoen for kvæstelser.*
- c. Undgå utilsigtet igangsætning. Kontrollér altid, at el-værktøjet er slukket, før stikket sættes i. *Undgå at bære maskinen med fingern på afbryderen og sørg for, at maskinen ikke er tændt, når den sluttes til nettet, da dette øger risikoen for personskader.*
- d. Fjern indstillingsværktøj eller skrueogle, inden maskinen tændes. *Hvis et stykke værktøj eller en nøgle sidder i en roterende maskindel, er der risiko for personskader.*
- e. Overvurdér ikke dig selv. *Sørg for at stå sikkert, mens der arbejdes, og kom ikke ud af balance. Det er derved nemmere at kontrollere maskinen, hvis der skulle opstå uventede situationer.*
- f. Brug egnet arbejdstøj. *Undgå løse beklædningsgenstande eller smykker. Hold hår, tøj og handsker væk fra dele, der bevæger sig. Dele, der er i bevægelse, kan gribe fat i løstsiddende tøj, smykker eller langt hår.*
- g. Hvis støvudsugnings- og opsamlingsudstyr kan monteres, er det vigtigt, at dette tilsluttes og benyttes korrekt. *Brug af dette udstyr nedsætter risikoen for personskader som følge af støv.*
- h. **Arbejd ikke med asbestholdige materialer** (asbest kan fremkalde kræft)
- i. **De nødvendige sikkerhedsforanstaltninger skal følges, da der kan frembringes støv under arbejdet, som kan være sundhedsskadeligt, brandfarligt eller eksplosivt** (visse typer kan være kræftfremkaldende). Brug en støvmaske og et støv/spåndudkast, hvis dette kan kobles til.
- j. Tag stikket ud af stikkontakten og/eller batteriet ud af det elektriske værktøj, før der foretages justeringer eller skiftes tilbehør. *Hvis værktøjet startes ved en fejltagelse, kan det medføre risiko for ulykker.*
- k. Sørg for, at stativet er samlet korrekt, før værktøjet monteres. *Det er vigtigt, at stativet er samlet korrekt, da der ellers kan være risiko for, at det bryder sammen.*

- l. Sørg for, at det elektriske værktøj fastgøres korrekt til stativet, før det tages i brug. *Hvis værktøjet ikke sidder ordentligt fast i stativet, er der risiko for, at man mister kontrollen med det.*
- m. Anbring stativet på et stabilt, fladt og plant underlag. *Hvis stativet kan flytte sig eller vippe, kan værktøjet eller arbejdsmenet ikke betjenes og kontrolleres stabilt og sikkert.*

---

## OMHYGGELIG BRUG OG HÅNDTERING AF EL-VÆRKTØJ

---

- a. Overbelast ikke maskinen. Brug altid en maskine, der er beregnet til det stykke arbejde, der skal udføres. *Med den rigtige maskine arbejder man bedst og mest sikkert inden for det angivne effektområde.*
- b. Brug ikke en maskine, hvis afbryder er defekt. *En maskine, der ikke kan startes og stoppes, er farlig og skal repareres.*
- c. Træk stikket ud af stikkontakten, inden maskinen indstilles, der skiftes tilbehør, eller maskinen lægges fra. *Disse sikkerhedsforanstaltninger forhindrer utilsigtet start af maskinen.*
- d. Opbevar ubenyttet el-værktøj uden for børns rækkevidde. Lad aldrig personer, der ikke er fortrolige med maskinen eller ikke har gennemlæst disse instrukser, benytte maskinen. *El-værktøj er farligt, hvis det benyttes af ukyndige personer.*
- e. Maskinen bør vedligeholdes omhyggeligt. Kontrollér om bevægelige dele fungerer korrekt og ikke sidder fast, og om delene er brækket eller beskadiget, således at maskinens funktion påvirkes. Få beskadigede dele repareret, inden maskinen tages i brug. *Mange uheld skyldes dårligt vedligeholdte maskiner.*
- f. Sørg for, at skæreværktøjer er skarpe og rene. *Omhyggeligt vedligeholde skæreværktøjer med skarpe skærekanter sætter sig ikke så hurtigt fast og er nemmere at føre.*
- g. Brug el-værktøj, tilbehør, indsatsværktøj osv. iht. disse instrukser, og sådan som det kræves for denne specielle værktøjstype. Tag hensyn til arbejdsforholdene og det arbejde, der skal udføres. *I tilfælde af anvendelse af værktøjet til formål, som ligger uden for det fastsatte anvendelsesområde, kan der opstå farlige situationer.*

---

## SERVICE

---

- a. Sørg for, at maskinen kun repareres af kvalificerede fagfolk, og at der kun benyttes originale reservedele. *Dermed sikres størst mulig maskinsikkerhed.*

## SIKKERHEDSINSTRUKSER FOR ALLE ARBEJDE

- a. Dette el-værktøj kan anvendes som sliber, sandpapirsliber, trådbørste, poleringsmaskine og skæremaskine. Læs og overhold alle advarsler, instruktioner, illustrationer og data, som du modtager i forbindelse med el-værktøjet. *Overholder du ikke følgende instruktioner, kan du få elektrisk stød, der kan opstå brand og /eller du kan blive kvæstet alvorligt.*
- b. Anvend kun tilbehør, hvis det er beregnet til dette el-værktøj og anbefalet af fabrikanten. *En mulig fastgørelse af tilbehøret til el-værktøjet sikrer ikke en sikker anvendelse.*
- c. Den tilladte hastighed for indsatsværktøjet skal mindst være så høj som den max. hastighed, der er angivet på el-værktøjet. *Tilbehør, der drejer hurtigere end tilladt, kan blive ødelagt.*

- d. Indsatsværktøjets udvendige diameter og tykkelse skal svare til målene på dit el-værktøj. *Forkert målte indsatsværktøjer kan ikke afskærmes eller kontrolleres tilstrækkeligt.*
- e. Slibeskiver, flanger, slibebagskiver eller andet tilbehør skal passe nøjagtigt til slibespindlen på dit el-værktøj. *Indsatsværktøj, der ikke passer nøjagtigt på el-værktøjets slibespindel, drejer ujævnt, vibrerer meget stærkt og kan medføre, at man taber kontrollen.*
- f. Brug ikke el-værktøjet, hvis det er beskadiget. Kontrollér altid for brug indsatsværktøj som f.eks. slibeskiver for afsplintninger og revner, slibebagskiver for revner, slid eller stærkt slid, trådbørster for løse eller brækkede tråde. *Tabes el-værktøjet eller indsatsværktøjet på jorden, skal du kontrollere, om det er beskadiget; anvend evt. et ubeskadiget indsatsværktøj. Når indsatsværktøjet er kontrolleret og indsat, skal du holde dig selv og personer, der befinder sig i nærheden, uden for det niveau, hvor indsatsværktøjet roterer, og lad el-værktøjet køre i et minut ved højeste hastighed. Beskadiget indsatsværktøj brækker for det meste i denne testtid.*
- g. Brug personligt beskyttelsesudstyr. Brug helmaske til ansigtet, øjenvern eller beskyttelsesbriller, afhængigt af det udførte arbejde. Brug afhængigt af arbejdets art støvmaske, høreværn, beskyttelseshandsker eller specialforklæde, der beskytter dig mod små slibe- og materialepartikler. *Øjenene skal beskyttes mod fremmede genstande, der flyver rundt i luften og som opstår i forbindelse med forskelligt arbejde. Støv- eller åndedrætsmaske skal filtrere det støv, der opstår under arbejdet. Udsættes du for høj støj i længere tid, kan du lide høretab.*
- h. Sørg for tilstrækkelig afstand til andre personer under arbejdet. Enhver, der betræder arbejdsområdet, skal bruge personligt beskyttelsesudstyr. *Brudstykker fra emnet eller brækkede indsatsværktøjer kan flyve væk og føre til kvæstelser også uden for det direkte arbejdsområde.*
- i. Hold altid kun el-værktøjet i de isolerede gribeffader, når du udfører arbejde, hvor indsatsværktøjet kan ramme bøjede strømledninger eller værktøjets eget kabel. *Kontakt med en spændingsførende ledning sætter også metaldele under spænding, hvilket fører til elektrisk støv.*
- j. Hold netkablet væk fra roterende indsatsværktøj. *Taber du kontrollen over el-værktøjet, kan netkablet skæres over eller rammes, og din hånd eller din arm kan trækkes ind i det roterende indsatsværktøj.*
- k. Læg aldrig el-værktøjet til side, før indsatsværktøjet står helt stille. *Det roterende indsatsværktøj kan komme i kontakt med fralægningsfladen, hvorved du kan tabe kontrollen over el-værktøjet.*
- l. Lad ikke el-værktøjet køre, mens det bæres. *Dit tøj kan blive fanget ved en tilfældig kontakt med det roterende indsatsværktøj, hvorved indsatsværktøjet kan bore sig ind i din krop.*
- m. Rengør ventilationsåbningerne på dit el-værktøj med regelmæssige mellemrum. *Motoren trækker støv ind i huset, og store mængder metalstøv kan være farligt rent elektrisk.*
- n. Brug ikke el-værktøjet i nærheden af brændbare materialer. *Gnister kan sætte ild i materialer.*
- o. Brug ikke indsatsværktøj, der transporterer flydende kølemiddel. *Brug af vand eller andre flydende kølemidler kan føre til elektrisk støv.*

---

## TILBAGESLAG OG TILSVARENE ADVARSLER

- Tilbageslag er en pludselig reaktion, som skyldes, at et roterende tilbehør (slibemaskine, slibebagskive, trådbørste osv.) har sat sig fast eller blokerer. Fastsættelse eller blokering fører til et pludseligt stop af det roterende tilbehør. Derved accelererer et ukontrolleret el-værktøj mod tilbehørets drejeretning på blokeringsstedet. Sidder f.eks. en slibeskive fast eller blokerer i et arbejdsområde, kan kanten på slibeskiven, der dykker ned i arbejdsområdet, blive siddende, hvorved slibeskiven brækker af eller fører til et tilbageslag. Slibeskiven bevæger sig så hen imod eller væk fra betjeningspersonen, afhængigt af skivens drejeretning på blokeringsstedet. I denne forbindelse kan slibeskiver også brække. Et tilbageslag skyldes forkert eller fejlbetrukket brug af el-værktøjet. Det kan forhindres ved at træffe egnede forsigtighedsforanstaltninger, der beskrives i det følgende.
- Hold godt fast i el-værktøjet og sørg for at både krop og arme befinder sig i en position, der kan klare tilbageslagskræfterne. Anvend altid ekstrahåndtaget, hvis det sådant findes, for at have så meget kontrol som muligt over tilbageslagskræfterne eller reaktionsmomenterne, når maskinen kører op i hastighed. *Betjeningspersonen kan beherske tilbageslags- og reaktionskræfterne med egnede forsigtighedsforanstaltninger.*
  - Sørg for at din hånd aldrig kommer i nærheden af det roterende tilbehør. *Tilbehøret kan bevæge sig hen over din hånd i forbindelse med et tilbageslag.*
  - Undgå at din krop befinder sig i det område, hvor el-værktøjet bevæger sig i forbindelse med et tilbageslag. *Tilbageslaget driver el-værktøjet i modsat retning af slibeskivens bevægelse på blokeringsstedet.*
  - Arbejd særlig forsigtig i områder som f.eks. hjørner, skarpe kanter osv. Undgå, at tilbehøret slår tilbage fra arbejdsområdet og sætter sig fast. *Det roterende tilbehør har tendens til at sætte sig fast, når det anvendes i hjørner, skarpe kanter eller hvis det springer tilbage. Dette medfører tab af kontrol over tilbageslaget.*
  - Brug ikke kædesavklinger eller tandede savklinger. *Sådant indsatsværktøj fører hyppigt til tilbageslag eller til at man taber kontrollen over el-værktøjet.*

---

## SÆRLIGE ADVARSELSHENVISNINGER TIL SLIBNING OG SKÆREARBEJDE

- Brug udelukkende slibeskiver/slibestifter, der er godkendt til dit el-værktøj, og den beskyttelsesskærm, der er beregnet til disse slibeskiver/slibestifter. *Slibeskiver/ slibestifter, der ikke er beregnet til el-værktøjet, kan ikke beskyttes tilstrækkeligt og er usikre.*
- Slibeskiver/slibestifter må kun anvendes til de anbefalede formål. F.eks.: Slib aldrig med sidefladen på en skæreskive. *Skæreskiver er bestemt til materialeafslibning med kanten på skiven. Udsættes disse slibeskiver/slibestifter for sidevendt kraftpåvirkning, kan de ødelægges.*
- Anvend altid ubeskadigede spændeflanger i den rigtige størrelse og form, der passer til den valgte slibeskive. *Egnede flanger støtter slibeskiven og forringer således faren for brud på slibeskiven. Flanger til skæreskiver kan være forskellige fra flanger for andre slibeskiver.*
- Brug ikke slidte slibeskiver, der passer til større el-værktøj. *Slibeskiver til større el-værktøj kan brække, da de ikke er egnede til de højere omdrejningstal, som småt el-værktøj arbejder med.*



## YDERLIGERE SÆRLIGE ADVARSELSHENVISNINGER TIL SKÆREARBEJDE

- Undgå at skæreskiven blokerer eller får for højt modtryk. Foretag ikke meget dybe snit. *Overbelastes skæreskiven, øges skivens belastning og der er større tendens til, at skiven kan sætte sig i klemme eller blokere, hvilket igen kan føre til tilbageslag eller brud på slibeskiven/slibestiften.*
- Undgå området for og bag ved den roterende skæreskive. *Bevæger du skæreskiven i emnet væk fra dig selv, kan el-værktøjets roterende skive slynges direkte ind mod dig i tilfælde af et tilbageslag.*
- Sidder skæreskiven i klemme eller afbryder du arbejdet, slukkes el-værktøjet og maskinen holdes roligt, til skiven er stoppet. Forsøg aldrig at trække skæreskiven ud af snittet, mens den roterer, da dette kan føre til et tilbageslag. *Lokalsér og afhjælp fejlen.*
- Tænd ikke for el-værktøjet, så længe det befinder sig i arbejdsemnet. Sørg for at skæreskiven når op på sit fulde omdrejningstal, før du forsigtigt fortsætter snittet. *Ellers kan skiven sætte sig i klemme, springe ud af arbejdsemnet eller forårsage et tilbageslag.*
- Understøt plader eller store arbejdsemner for at reducere risikoen for et tilbageslag som følge af en fastklemt skæreskive. *Store arbejdsemner kan bøje sig under deres egen vægt. Arbejdsemnet skal støttes på begge sider, både i nærheden af skæresnittet og ved kanten.*
- Vær særlig forsigtig ved „lommesnitt“ i bestående vægge eller andre områder, hvor man ikke har direkte indblik. *Den neddykkende skæreskive kan forårsage et tilbageslag, når der skæres i gas- eller vandledninger, elektriske kabler eller andre genstande.*

## SÆRLIGE ADVARSELSHENVISNINGER TIL SANDPAPIRSLIBNING

- Anvend ikke overdimensioneret slibepapir, men læs og overhold fabrikantens forskrifter mht. slibepapirets størrelse. *Slibepapirer, der rager ud over slibebagskiven, kan føre til kvæstelser eller blokering eller iturivning af slibepapirerne eller til tilbageslag.*

## SÆRLIGE ADVARSELSHENVISNINGER I FORBINDELSE MED POLERING

- Undgå løse dele på poleringshætten, især fastgørelsessnore. Afkort fastgørelsessnorene eller gem dem væk. *Løse, meddrejende fastgørelsessnore kan gribe fat i dine fingre eller sætte sig fast i arbejdsemnet.*

## SÆRLIGE ADVARSELSHENVISNINGER I FORBINDELSE MED ARBEJDE MED TRÅDBØRSTER

- Vær opmærksom på, at trådbørsten også taber trådstykker under almindelig brug. Overbelast ikke trådene med et for stort tryk. *Flyvende trådstykker kan meget hurtigt trænge ind under tyndt tøj og/eller huden.*
- Anbefales det at bruge en beskyttelsesskærm, skal du forhindre, at beskyttelsesskærm og trådbørste kan berøre hinanden. *Tallerken- og kopbørster kan øge deres diameter som følge af tryk og centrifugalkraft.*

## MILJØ

### BORTSKAFFELSE

El-værktøj, tilbehør og emballage skal genbruges på en miljørigtig måde.

### GÆLDER KUN I EU-LANDE



Smid ikke el-værktøj ud sammen med det almindelige husholdningsaffald!

Iht. det europæiske direktiv 2002/96/EF om affald af elektrisk og elektronisk udstyr skal kasseret elektrisk udstyr indsamles separat og genbruges iht. gældende miljøforskrifter.

## SPECIFIKATIONER

### GENERELLE SPECIFIKATIONER

Nominel spænding . . . . . 230-240 V, 50-60 Hz  
Nominel indgang . . . . . 300 W  
Nominel hastighed . . . . . 20.000 omdr./min.  
Spændepatronens kapacitet . . . . . 0,3 - 4,0 mm

## MONTERING

FIGUR 1

- A = Elledning
- B = Fodpedal
- C = Hængende motor
- D = Tænd/slukkontakt
- E = Bøjle
- F = Fleksibel aksel
- G = Håndtag
- H = Enhed til vægmontering
- I = Metalkrog
- J = Unbrakonøgle
- K = Nøgle

### GENERELT

- Monter den indvendige aksel på motorens spindel. FIGUR 2
- Monter den ydre aksel på motoren ved at dreje den mod uret. FIGUR 3
- Monter håndtaget på den anden ende af akslen. FIGUR 4
- Monter metalkroge på væggen lige over det sted, hvor du arbejder.
- Slut motoren til fodpedalen. Slut fodpedalen til udtaget. FIGUR 5  
**Slut ikke motoren direkte til udtaget.**
- Hæng motoren på kroge.

### UDSKIFTNING AF TILBEHØR

- Kontroller, at kontakten er i positionen "0".
- Brug nøglen, når tilbehøret løsnes og låses fast i spændepatronen. FIGUR 6

## INTRODUKTION

### BRUG

1. Tænd/slukkkontakt  
Tænd for/sluk for værktøjet ved at skubbe kontakten D (FIGUR 1) i positionen "I"/"O".
2. Betjening med fodpedal  
Du kan kontrollere hastighed trinløst med foden ved at trykke mere eller mindre på pedalen. FIGUR 7

### BETJENING AF VÆRKTØJET

- Blyantsgreb til præcisionsarbejde (gravering). FIGUR 8
  - Håndgreb til grovere arbejde (slibning). FIGUR 9
- Forsøg ikke at bøje akslen i smalle vinkler.** FIGUR 10

SV

### RÅD OM ANVENDELSE

- Værktøjet er beregnet til træarbejde, smykkefremstilling, stenarbejde og andet håndværk.
- Når dette værktøj benyttes med passende tilbehør, kan det anvendes til finere og grovere slibning, skæring, gravering, polering og boring.
- Anbefalet hastighed
  - lav – mellem præcisionsboring, polering
  - mellem – høj slibning, skæring, gravering
- Øv dig altid på et ekstra stykke af materialet først, så du kan vælge det rigtige tilbehør og den optimale arbejds-hastighed.
- Læg ikke for meget pres på værktøjet; lad i stedet hastigheden gøre arbejdet.

### VEDLIGEHOVELSE

- Den fleksible aksel skal smøres jævnligt:
  - sluk for værktøjet og tag stikket ud af stikkontakten
  - fjern håndtaget
  - tag den udvendige aksel af ved at dreje den med uret. FIGUR 3
  - smør den indvendige aksel med smørefedt.

**Brug ikke for meget fedt.**

  - sæt den udvendige aksel på igen ved at dreje den mod uret
  - sæt håndtaget på igen
- For voldsom gnistdannelse tyder på, at kulbørsterne skal skiftes.

### RENGØRING AF VÆRKTØJET

TRÆK STIKKET UD FØR RENGØRING AF VÆRKTØJET

- Hold værktøjet og ledningen rene (visse almindelige rengøringsmidler og opløsningsmidler kan beskadige plasticdele; det gælder bl.a. benzen, triklorætylen, klorid, ammonium).

Luftåbninger og kontakter skal holdes rene og fri for fremmedlegemer. Forsøg ikke at rengøre værktøjet ved at stikke spidse værktøjer ind gennem åbninger.

*Værktøjet kan rengøres med trykluft. Anvend altid sikkerhedsbriller, når du rengør værktøj med trykluft.*

## SERVICE OG GARANTI

Dette DREMEL produkt er dækket af garanti, som det er foreskrevet af de gældende lokale love og bestemmelser. Garantien dækker dog ikke skader som følge af normal slitage, overbelastning eller forkert håndtering af værktøjet.

I tilfælde af reklamation skal værktøjet sendes *samlet (ikke adskilt)* til forhandleren sammen med købsbeviset.

### KONTAKT DREMEL

Du kan få mere information om Dremels udvalg, support og hotline på [www.dremel.com](http://www.dremel.com).

Dremel Europe, P.O. Box 3267, 4800 DG Breda, Holland

## ÖVERSÄTTNING AV ORIGINALINSTRUKTIONER



### ⚠ VARNING

**LÄS ALLA INSTRUKTIONER.**  
*Fel som uppstår till följd av att anvisningarna nedan inte följts kan orsaka elstöt, brand och/eller allvarliga kroppsskador. Begreppet "elverktyg" i alla varningar nedan syftar på det nätanslutna elverktøget.*

## TA VÄL VARA PÅ ANVISNINGARNA

### HÅLL ARBETSPLATSEN

- Ren och välbelyst. *Oordning på arbetsplatsen och dåligt belyst arbetsområde kan leda till olyckor.*
- Använd inte elverktøget i explosionsfarlig omgivning med brännbara vätskor, gaser eller damm. *Elektriska verktyg avger gnistor som kan antända damm eller gas.*
- Håll under arbetet med elverktøget barn och obehöriga personer på tryggande avstånd. *Risken för olyckor ökar om du förlorar koncentrationen när du arbetar.*

### ELEKTRISK SÄKERHET

- Elverktøgets stickpropp måste passa till vägguttaget. Stickproppen får absolut inte ändras. Använd inte adapterkontakter tillsammans med skyddsjordade elverktøg. *Oförändrade stickproppar och passande vägguttag reducerar risken för elstöt.*
- Undvik kroppskontakt med jordade ytor som t. ex. rör, värmeelement, spisar och kylskåp. *Det finns en större risk för elstöt om din kropp är jordad.*
- Skydda elverktøget mot regn och vata. *Tränger vatten in i ett elverktøg ökar risken för elstöt.*
- Missbruka inte nätsladden och använd den inte för att bära eller hänga upp elverktøget och inte heller för att dra stickproppen ur vägguttaget. *Håll nätsladden på avstånd från värme, olja, skarpa kanter och rörliga maskindelar. Skadade eller tilltrasslade ledningar ökar risken för elstöt.*
- När du arbetar med ett elverktøg utomhus använd endast förlängningssladdar som är godkända för utomhusbruk. *Om en lämplig förlängningssladd för utomhusbruk används minskar risken för elstöt.*

- f. Använd en jordfelsbrytare om det inte är möjligt att undvika elverktygets användning i fuktig miljö. *Genom att använda en jordfelsbrytare minskas risken för elstöt.*

---

## PERSONSÄKERHET

---

- a. Var uppmärksam, kontrollera vad du gör och använd elverktyget med förnuft. Använd inte elverktyget när du är trött eller om du är påverkad av droger, alkohol eller mediciner. *En ögonblicks uppmärksamhet när du arbetar med elverktyg kan orsaka allvarliga personskador.*
- b.  Bär alltid personlig skyddsutrustning och skyddsglasögon. *Användning av personlig skyddsutrustning som t. ex. dammfiltermask, halkfria säkerhetsskor, skyddshjälm och hörselskydd reducerar alltefter elverktygets typ och användning risken för kroppsskada.*
- c. Undvik oavsiktlig igångsättning. Kontrollera att elverktyget har kopplats från innan du ansluter stickproppen till vägguttaget. *Om du bär elverktyget med fingret på strömställaren eller ansluter påkopplat elverktyg till näströmmen kan olycka uppstå.*
- d. Ta bort alla inställningsverktyg och skruvnycklar innan du kopplar på elverktyget. *Ett verktyg eller en nyckel i en roterande komponent kan medföra kroppsskada.*
- e. Luta eller sträck dig inte när du arbetar. *Se till att du står stadigt och håller balansen. Då kan du lättare kontrollera elverktyget i oväntade situationer.*
- f. Bär lämpliga arbetskläder. *Bär inte löst hängande kläder eller smycken. Håll håret, kläderna och handskarna på avstånd från rörliga delar. Löst hängande kläder, långt hår och smycken kan dras in av roterande delar.*
- g. Vid elverktyg med dammutsugnings- och uppsamlingsutrustning kontrollera att anordningarna är rätt monterade och att de används på korrekt sätt. *Dessa anordningar reducerar faroriskerna i samband med damm.*
- h. **Asbesthaltigt material får inte bearbetas** (asbest anses vara cancerframkallande).
- i. **Vida skyddsåtgärder om risk finns för att hälsovådligt, brännbart eller explosivt damm uppstår under arbetet** (vissa damm klassifi ceras som cancerframkallande ämnen); använd en dammfi ltermask och om möjligt damm-/spånutsugning.
- j. Dra ut stickkontakten ur eluttaget och/eller ta ut batteripacket från elverktyget innan du gör någon justering eller byter tillbehör. *Oavsiktlig start av elverktyget kan orsaka en olycka.*
- k. Sätt fast stativet ordentligt innan du monterar verktyget. *Det är viktigt att stativet sitter fast så att det inte ramlar ihop.*
- l. Sätt fast elverktyget ordentligt i stativet innan du använder det. *Man kan förlora kontrollen över verktyget om det sitter löst i stativet.*
- m. Placera stativet på ett stadigt och plant underlag. *Elverktyget eller arbetsstycket går inte att hantera på ett stadigt och säkert sätt om stativet vickar eller rör sig.*

---

## KORREKT ANVÄNDNING OCH HANTERING AV ELVERKTYG

---

- a. Överbelasta inte elverktyget. Använd för aktuellt arbete avsett elverktyg. *Med ett lämpligt elverktyg kan du arbeta bättre och säkrare inom angivet effektområde.*

- b. Ett elverktyg med defekt strömställare får inte längre användas. *Ett elverktyg som inte kan kopplas in eller ur är farligt och måste repareras.*
- c. Dra stickproppen ur vägguttaget innan inställningar utförs, tillbehörskontroller byts ut eller elverktyget lagras. *Denna skyddsåtgärd förhindrar oavsiktlig start av elverktyget.*
- d. Förvara elverktygen oåtkomliga för barn. Låt inte elverktyget användas av personer som inte är förtrogna med dess användning eller inte läst denna anvisning. *Elverktygen är farliga om de används av oerfarna personer.*
- e. Sköt elverktyget omsorgsfullt. Kontrollera att rörliga komponenter fungerar felfritt och inte kärvar, att komponenter inte brutit eller skadats; orsaker som kan leda till att elverktygets funktioner påverkas menligt. Låt skadade delar repareras innan elverktyget tas i bruk. *Många olyckor orsakas av dåligt skötta elverktyg.*
- f. Håll skärverktygen skarpa och rena. *Omsorgsfullt skötta skärverktyg med skarpa egg kommer inte så lätt i kläm och går lättare att styra.*
- g. Använd elverktyget, tillbehör, insatsverktyg osv. enligt dessa anvisningar och på sätt som föreskrivits för aktuell verktygsmodell. Ta hänsyn till arbetsvillkoren och arbetsmomenten. *Används elverktyget på icke ändamålsenligt sätt kan farliga situationer uppstå.*

---

## SERVICE

---

- a. Låt en kvalificerad servicetekniker utföra service på elverktyget. Endast identiska reservdelar bör användas. *Det säkerställer att elverktyget fortsätter att fungera säkert.*

## SÄKERHETSANVISNINGAR FÖR ALLA ARBETEN

- a. Elverktyget kan användas som slip-, slippappersslip-, stålborste-, polerings- och kapslipmaskin. Beakta alla säkerhetsanvisningar, anvisningar, illustrationer och data som levereras med elverktyget. *Om nedanstående anvisningar ignoreras finns risk för att elstöt, brand och/eller allvarliga personskador uppstår.*
- b. Använd inte tillbehör som tillverkaren inte uttryckligen godkänt och rekommenderat för detta elverktyg. *Även om tillbehör kan fästas på elverktyget finns det ingen garanti för en säker användning.*
- c. Insatsverktygets tillåtna varvtal måste åtminstone motsvara elverktygets angivna högsta varvtal. *Tillbehör med en högre rotationshastighet kan förstöras.*
- d. Insatsverktygets yttre diameter och tjocklek måste motsvara elverktygets dimensioner. *Feldimensionerade insatsverktyg kan inte på betryggande sätt avskämmas och kontrolleras.*
- e. Slipskivor, flänsar, sliprondeller och annat tillbehör måste passa exakt på elverktygets slippindel. *Insatsverktyg som inte exakt passar till elverktygets slippindel roterar ojämnt, vibrerar kraftigt och kan leda till att kontrollen över verktyget går förlorat.*
- f. Använd aldrig skadade insatsverktyg. Kontrollera före varje användning insatsverktygen som t.ex. slipskivor avseende splitterskador och sprickor, sliprondeller avseende sprickor, repor eller kraftig nedslitning, stålborstar avseende lösa eller

- brustna trådar. Om elverkyttet eller insatsverket skulle falla ned kontrollera om skada uppstått eller montera ett oskadat insatsverket. Du och andra personer i närheten ska efter kontroll och montering av insatsverket stå utanför insatsverkets rotationsradie; låt sedan elverkyttet rotera en minut med högsta varvtal. *Skadade insatsverket går i de flesta fall sönder vid denna provkörning.*
- g. Använd personlig skyddsutrustning. Använd alltefter avsett arbete ansiktsskärm, ögonskydd eller skyddsglasögon. Om så behövs använd dammfiltermask, hörselskydd, skyddshandskar eller skyddsförkläde som skyddar mot utslungade slip- och materialpartiklar. *Ögonen ska skyddas mot utslungade främmande partiklar som kan uppstå under arbetet. Damm- och andningsskydd måste kunna filtrera bort det damm som eventuellt uppstår under arbetet. Risk finns för hörselskada under en längre tids kraftigt buller.*
- h. Se till att obehöriga personer hålls på trygghetsavstånd från arbetsområdet. Alla som rör sig inom arbetsområdet måste använda personlig skyddsutrustning. *Brottstycken från arbetsstycket eller insatsverket kan slungas ut och orsaka personskada även utanför arbetsområdet.*
- i. Håll fast elverkyttet endast vid de isole-rade handtagen när arbeten utförs på ställen där insatsverket kan skada dolda elledningar eller egen nätsladd. *Om elverkyttet kommer i kontakt med en spänningsförande ledning sätts elverkyttets metalldelar under spänning som sedan leder till elstöt.*
- j. Håll nätsladden på avstånd från roterande insatsverket. *Om du förlorar kontrollen över elverkyttet kan nätsladden kapas eller dras in varvid risk finns för att din hand eller arm dras mot det roterande insatsverket.*
- k. Lagg aldrig bort elverkyttet innan insatsverket stannat fullständigt. *Det roterande insatsverket kan komma i beröring med underlaget varvid risk finns att du förlorar kontrollen över elverkyttet.*
- l. Elverket får inte rotera när det bärs. *Kläder kan vid tillfällig kontakt med det roterande insatsverket dras in varvid insatsverket dras mot din kropp.*
- m. Rengör regelbundet elverkets ventilationsöppningar. *Motorfläkten drar in damm i huset och en kraftig anhopning av metalldamm kan orsaka farliga elströmmar.*
- n. Använd inte elverket i närheten av brännbara material. *Risk finns för att gnistor antänder materialet.*
- o. Använd inte insatsverket som kräver flytande kylmedel. *Vatten eller andra kylvätskor kan medföra elstöt.*

---

## VARNING FÖR BAKSLAG

---

Ett bakslag är en plötslig reaktion hos insatsverket när t. ex. slipskivan, sliprondellen, stålborsten hakar upp sig eller blockeras. Detta leder till abrupt uppbromsning av det roterande insatsverket. Härvid accelererar ett okontrollerat elverket mot insatsverkets rotationsriktning vid inklämningsstället. Om t. ex. en slipskiva hakar upp sig eller blockeras i arbetsstycket kan slipskivans kant i arbetsstycket klämmas fast varvid slipskivan bryts sönder eller orsakar bakslag. Slipskivan rör sig nu mot eller bort från användaren beroende på skivans rotationsriktning vid inklämningsstället. Härvid kan slipskivan även brytas sönder. Bakslag uppstår till följd av missbruk eller felaktig hantering

av elverket. Detta kan undvikas genom skyddsåtgärder som beskrivs nedan.

- Håll stadigt i elverket samt kroppen och armarna i ett läge som är lämpligt för att motstå bakslagskrafter. Använd alltid stödhandtaget för bästa möjliga kontroll av bakslagskrafter och reaktionsmoment vid start. *Användaren kan genom lämpliga försiktighetsåtgärder bättre behärska bakslags- och reaktionskrafterna.*
- Håll alltid handen på trygghetsavstånd från det roterande insatsverket. *Insatsverket kan vid ett bakslag gå mot din hand.*
- Undvik att hålla kroppen inom det område elverket rör sig vid ett bakslag. *Bakslaget kommer att driva elverket i motsatt riktning till slipskivans rörelse vid inklämningsstället.*
- Var särskilt försiktig vid bearbetning av hörn, skarpa kanter osv. Håll emot så att insatsverket inte studsar ut från arbetsstycket eller kommer i kläm. *På hörn, skarpa kanter eller vid studsning tenderar det roterande insatsverket att komma i kläm. Detta kan leda till att kontrollen förloras eller att bakslag uppstår.*
- Använd aldrig kedje- eller tandade sågklingor. *Dessa insatsverket orsakar ofta ett bakslag eller förlust av kontrollen över elverket.*

---

## SPECIELLA VARNINGAR FÖR SLIPNING OCH KAPSLIPNING

---

- Använd endast slipkroppar som godkänts för aktuellt elverket och de sprängskydd som är avsedda för dessa slipkroppar. *Slipkroppar som inte är avsedda för aktuellt elverket kan inte på trygghets sätt skyddas och är därför farliga.*
- Slipkroppar får användas endast för rekommenderade arbeten. Slipa t.ex. aldrig med kapskivans sidoyta. *Kapskivor är avsedda för materialavverkning med skivans kant. Om tryck från sidan utövas mot slipkroppen kan den spricka.*
- För vald slipskiva ska alltid oskadade spänflänsar i korrekt storlek och form användas. *Lämpliga flänsar stöder slipskivan och reducerar risken för slipskivsbrott. Flänsar för kapskivor och andra slipskivor kan ha olika utseende och form.*
- Använd inte nedslitna slipskivor från större elverket. *Slipskivor för större elverket är inte konstruerade för de mindre elverkets högre varvtal och kan därför spricka.*

---

## ANDRA SPECIELLA SÄKERHETSANVISNINGAR FÖR KAPSLIPNING

---

- Se till att kapskivan inte kommer i kläm och att den inte utsätts för högt mottryck. Försök inte skära för djupt. *Om kapskivan överbelastas ökar dess påfrestning och risk finns för att den sneddrivs eller blockeras som sedan kan resultera i bakslag eller slipkroppsbrott.*
- Undvik området framför och bakom den roterande kapskivan. *Om du för kapskivan i arbetsstycket bort från kroppen kan i händelse av ett bakslag elverket med roterande skiva slungas mot din kropp.*
- Om kapskivan kommer i kläm eller arbetet avbryts, koppla från elverket och håll det stilla tills skivan stannat fullständigt. Försök aldrig dra ut en roterande kapskiva ur

- skärspåret då detta kan leda till bakslag. *Lokalisera och åtgärda orsaken för inklämning.*
- d. Koppla inte åter på elverkytet om det sitter i arbetsstycket. Låt kapskivan uppnå fullt varvtal innan den försiktigt förs in i skärspåret för fortsatt kapning. *I annat fall kan skivan haka upp sig, hoppa ur arbetsstycket eller orsaka bakslag.*
- e. För att reducera risken för ett bakslag till följd av inklämd kapskiva ska skivor och andra stora arbetsstycken stödas. *Stora arbetsstycken kan råka böjas till följd av hög egenvikt. Arbetsstycket måste därför stödas på båda sidorna både i närheten av skärspåret och vid kanten.*
- f. Var speciellt försiktig vid "fickkapning" i dolda områden, t. ex. i en färdig vägg. *Där risk finns att kapskivan kommer i kontakt med vattenledningar, elledningar eller andra föremål som kan orsaka bakslag.*

### SPECIELLA SÄKERHETSANVISNINGAR FÖR SANDPAPPERSSLIPNING

- a. Använd inte för stora slippapper, se tillverkarens uppgifter om slippapperets storlek. *Slippapper som står ut över slipredellen kan leda till personskada, blockera, rivas sönder eller också orsaka bakslag.*

### SPECIELLA SÄKERHETSANVISNINGAR FÖR POLERING

- a. Se till att inga lösa delar finns på polerhättan, t. ex. fastspänningsband. Kläm in eller kapa fastspänningsbanden. *roterande fastspänningsband kan gripa tag i dina fingrar eller dras in i arbetsstycket.*

### SPECIELLA SÄKERHETSANVISNINGAR FÖR ARBETEN MED STÅLBORSTAR

- a. Observera att trådborstar även under normal användning förlorar trådbitar. Överbelasta inte stålborsten med för högt anliggningsstryck. *Utslungade trådbitar kan lätt tränga in genom kläder och/eller i huden.*
- b. När sprängskydd används bör man se till att sprängskyddet och trådborsten inte berör varandra. *Tallriks- och toppborstarnas diameter kan till följd av anliggningsstryck och centrifugalkrafter bli större.*

## MILJÖ

### AVFALLSHANTERING

Elverkyt, tillbehör och förpackning ska omhändertas på miljövänligt sätt för återvinning.

### ENDAST FÖR EU-LÄNDER



Släng inte elverkyt i hushållsavfallet! Enligt europeiska direktivet 2002/96/EG för kasserade elektriska och elektroniska apparater och dess modifiering till nationell rätt måste obrukbara elverkyt omhändertas separat och på miljövänligt sätt lämnas in för återvinning.

## SPECIFIKATIONER

### ALLMÄNNA SPECIFIKATIONER

|                |                     |
|----------------|---------------------|
| Spänning       | 230-240 V, 50-60 Hz |
| Märkeffekt     | 300 W               |
| Varvtal        | 20 000/minut        |
| Chuckkapacitet | 0,3–4,0 mm          |

## MONTERING

### BILD 1

- A = Nätkabel
- B = Fotpedal
- C = Hängande motor
- D = Strömsällare Till/Från
- E = Hängare
- F = Böjlig axel
- G = Handtag
- H = Väggfäste
- I = Metallkrok
- J = Insexnyckel
- K = Chucknyckel

### ALLMÄNT

- Montera den inre axeln på motorns spindel. BILD 2
- Skruva fast den yttre axeln på motorn genom att vrida den moturs. BILD 3
- Sätt fast handtaget i den andra änden på axeln. BILD 4
- Sätt fast metallkroken i väggen precis ovanför där du sitter och arbetar.
- Anslut motorn till fotpedalen. Anslut fotpedalen till vägguttaget. BILD 5  
**Anslut inte motorn direkt till vägguttaget.**
- Häng upp motorn på kroken.

### BYTA TILLBEHÖR

- Kontrollera att strömsällaren står i läget "0" (Från).
- Använd chucknyckeln för att sätta fast och ta loss tillbehören i chucken. BILD 6

## KOMMA IGÅNG

### ANVÄNDNING

- Strömsällare Till/Från  
Starta/slå av verkytet genom att trycka på knappen D (BILD 1) till läget "I"/"O" (Till/Från).
- Kontrollera hastigheten med foten  
Kontrollera hastigheten steglöst med foten genom att trycka ner pedalen mer eller mindre. BILD 7

### HÅLLA I OCH STYRA VERKTYGET

- Penngrepp för precisionsarbete (gravyr). BILD 8

- Handgrepp för tunga arbeten (slipning). BILD 9
- **Böj inte axeln för mycket.** BILD 10

## ANVÄNDINGSOMRÅDE

- Verktøyet er avsett for trårbeten, smykkestillverkning, stenaarbeten og hantverksprosjekt.
- Vid användning av rätt tillbehör kan verktøyet användas för att slipa, kapa, gravera, polera och borra.
- Rekommenderad hastighet
 

|            |                              |
|------------|------------------------------|
| låg–medium | precis borming, polering     |
| medium–hög | slipning, kapning, gravering |
- Öva alltid först på en bit överblivet material för att välja rätt tillbehör samt optimal hastighet.
- Lägg inte för mycket tryck på verktøyet; låt hastigheten göra arbeidet.

## UNDERHÅLL

- Böjliga axlar ska smörjas regelbundet:
  - stäng av verktøyet og dra ut stikkkontakten ur eluttaket
  - ta loss handtaget
  - ta loss den ytre axeln genom att vrida den medurs. BILD 3
  - smörj den inre axeln med smørfett.
- **Använd inte för mycket fett.**
  - montera den ytre axeln genom att vrida den moturs
  - montera handtaget.
- För mycket gnister tyder på att kolborstarna är utslitna.

## RENGÖRA VERKTØYET

### DRA UT NÄTKABELN FÖRE RENGÖRING

- Håll verktøyet og sladden ren (vissa rengöringsmedel och lösningsmedel som förekommer i hushållet kan skada verktøyet's plastdelar; dessa produkter inkluderar bland annat bensin, trikloretylen, klorin, ammoniak).

Ventilationsöppningar och strömbrytare måste hållas rena och fria från skräp. Försök aldrig peta i öppningarna med ett vasst föremål. *Verktøyet kan rengöras med tryckluft. Använd alltid skyddsglasögon när du gör rent med tryckluft.*

## SERVICE OCH GARANTI

Denna DREMEL-produkt omfattas av garanti enligt lagstadgade/landsspecifika regler. Skador orsakade av normalt slitage, överbelastning eller felaktig användning täcks inte av garantin.

Skicka vid reklamation det *odemonterade* verktøyet samt inköpsbevis till återförsäljaren.

## KONTAKTA DREMEL

Mer information om Dremels sortiment, support och hotline finns på [www.dremel.com](http://www.dremel.com)

Dremel Europe, P.O. Box 3267, 4800 DG Breda, Nederländerna

## OVERSETTELSE AV ORIGINALINSTRUKSJONENE



### ADVARSEL

LES GJENNOM ALLE ANVISNINGENE. Feil ved

overholdelsen av nedenstående anvisninger kan medføre elektriske støt, brann og/eller alvorlige skader. Det nedenstående anvendte uttrykket "elektroverktøy" gjelder for strømdrevne elektroverktøy (med ledning).

## TA GODT VARE PÅ DISSE INSTRUKSJONENE

### ARBEIDSSOMRÅDE

- Hold arbeidsområdet rent og ryddig. *Rotete arbeidsområder og arbeidsområder uten lys kan føre til ulykker.*
- Ikke arbeid med maskinen i ekspløsningsutsatte omgivelser – der det befinner seg brennbare væsker, gass eller støv. *Elektroverktøy lager gnister som kan antenne støv eller damper.*
- Hold barn og andre personer unna når elektroverktøyet brukes. *Hvis du blir forstyrret under arbeidet, kan du miste kontrollen over maskinen.*

### ELEKTRISK SIKKERHET

- Støpselet til maskinen må passe inn i stikkkontakten. Støpselet må ikke forandres på noen som helst måte. Ikke bruk adapterstøpsler sammen med jordede maskiner. *Bruk av støpsler som ikke er forandret på og passende stikkontakter reduserer risikoen for elektriske støt.*
- Unngå kroppskontakt med jordede overflater slik som rør, ovner, komfyrer og kjøleskap. *Det er større fare ved elektriske støt hvis kroppen din er jordat.*
- Hold maskinen unna regn eller fuktighet. *Dersom det kommer vann i et elektroverktøy, øker risikoen for elektriske støt.*
- Ikke bruk ledningen til andre formål, f. eks. til å bære maskinen, henge den opp eller trekke den ut av stikkkontakten. Hold ledningen unna varme, olje, skarpe kanter eller maskindeler som beveger seg. *Med skadete eller opphopede ledninger øker risikoen for elektriske støt.*
- Når du arbeider utendørs med et elektroverktøy, må du kun bruke en skjøteledning som er godkjent til utendørs bruk. *Når du bruker en skjøteledning som er egnet for utendørs bruk, reduseres risikoen for elektriske støt.*
- Hvis det ikke kan unngås å bruke elektroverktøyet i fuktige omgivelser, må du bruke en jordfeilbryter. *Bruk av en jordfeilbryter reduserer risikoen for elektriske støt.*

### PERSONSIKKERHET

- Vær oppmerksom, pass på hva du gjør, gå fornuftig frem når du arbeider med et elektroverktøy. Ikke bruk maskinen når du er trett eller er påvirket av narkotika, alkohol eller medikamenter. *Et øyeblikks uoppmerksomhet ved bruk av maskinen kan føre til alvorlige skader.*

- 
 Bruk personlig verneutstyr og husk alltid å bruke vernebriller. Bruk alltid vernebriller. *Bruk av*

personlig sikkerhetsutstyr som støvmaske, skliaste arbeidssko, hjelm eller hørselvern - avhengig av type og bruk av elektroverktøyet - reduserer risikoen for skader.

- c. Unngå å starte verktøyet ved en feiltagelse. Forviss deg om at elektroverktøyet er slått av før du setter støpselet inn i stikkontakten. *Hvis du holder fingeren på bryteren når du bærer maskinen eller kobler maskinen til strømmen i innkoblet tilstand, kan dette føre til uhell.*
- d. Fjern innstillingsverktøy eller skrunøkler før du slår på elektroverktøyet. *Et verktøy eller en nøkkel som befinner seg i en roterende maskindel, kan føre til skader.*
- e. Ikke overvurder deg selv. Sørg for å stå stødig og i balanse. *Sørg for at du har godt fotfeste og god balanse hele tiden. Dermed kan du kontrollere maskinen bedre i uventede situasjoner.*
- f. Bruk alltid egnede klær. *Ikke bruk vide klær eller smykker. Hold hår, tøy og hansker unna deler som beveger seg. Løstlittende tøy, smykker eller langt hår kan komme inn i deler som beveger seg.*
- g. Hvis det kan monteres støvavsug- og oppsamlingsinnretninger, må du forvise deg om at disse er tilkoblet og brukes på korrekt måte. *Bruk av disse innretningene reduserer farer på grunn av støv.*
- h. **Bearbejd ikke asbestholdigt materiale** (asbest er kræftfremkaldende).
- i. **Træf de nødvendige foranstaltninger, hvis sundhedsskadeligt, brændbart eller eksplosivt støv kan opstå under arbejdet** (noget støv kan være kræftfremkaldende); brug en støvbeskyttelsesmaske samt en støv-/spåneop sugning, hvis en sådan kan tilsluttes.
- j. Frakoble pluggen fra strømkilden og/eller batteriet fra elektroverktøyet før du foretar justeringer eller bytter tilbehør. *Utilisikket start av elektroverktøyet er årsak til flere ulykker.*
- k. Monter arbeidsstativet korrekt før verktøyet monteres. *Riktig montering er viktig for å forebygge faren for kollaps.*
- l. Fest elektroverktøyet sikkert til arbeidsstativet før bruk. *Et elektroverktøy som forskyver seg på arbeidsstativet kan føre til tap av kontroll.*
- m. Plasser arbeidsstativet på en stødig, flat og jevn overflate. *Dersom arbeidsstativet står ustøtt, kan ikke elektroverktøyet eller arbeidsstykket kontrolleres godt nok.*

## OMHYGGELIG BRUK OG HÅNDTERING AV ELEKTROVERKTØY

- a. Ikke overbelast verktøyet. Bruk et elektroverktøy som er beregnet til den type arbeid du vil utføre. *Med et passende elektroverktøy arbeider du bedre og sikrere i det angitte effektområdet.*
- b. Ikke bruk elektroverktøy med defekt på-/avbryter. *Et elektroverktøy som ikke lenger kan slås av eller på, er farlig og må repareres.*
- c. Trekk støpselet ut av stikkontakten før du utfører innstillinger på maskinen, skifter tilbehørsdeler eller legger maskinen bort. *Disse tiltakene forhindrer en utilsikket start av maskinen.*
- d. Elektroverktøy som ikke er i bruk må oppbevares utilgjengelig for barn. Ikke la maskinen brukes av personer som ikke er fortløpelig med dette eller ikke har lest disse anvisningene. *Elektroverktøy er farlige når de brukes av uerfarne personer.*

- e. Vær nøye med vedlikeholdet av maskinen. Kontroller om bevegelige maskindeler fungerer feilfritt og ikke klemmes fast, og om deler er brukket eller skadet, slik at dette innvirker på maskinens funksjon. La disse skadede delene repareres før maskinen brukes. *Dårlig vedlikeholdte elektroverktøy er årsaken til mange uhell.*
- f. Hold skjæreverktøyene skarpe og rene. *Godt stelte skjæreverktøy med skarpe skjær setter seg ikke så ofte fast og er lettere å føre.*
- g. Bruk elektroverktøy, tilbehør, verktøy osv. i henhold til disse anvisningene og slik det er foreskrevet for denne spesielle maskintypen. Ta hensyn til arbeidsforholdene og arbeidet som skal utføres. *Bruk av elektroverktøy til andre formål enn det som er angitt, kan føre til farlige situasjoner.*

## SERVICE

- a. Maskinen din skal alltid kun repareres av kvalifisert fagpersonale og kun med originale reservedeler. *Slik opprettholdes maskinens sikkerhet.*

## SIKKERHETSANVISNINGER FOR ALLE ARBEIDER

- a. Dette elektroverktøyet skal brukes som sliper, sandpapirsliper, stålbørste, polermaskin og kuttelipser. Følg alle advarsler, anvisninger, bilder og data som du får levert sammen med elektroverktøyet. *Hvis du ikke følger følgende anvisninger, kan det oppstå elektriske støt, ild og/eller store skader.*
- b. Ikke bruk tilbehør som ikke er spesielt beregnet og anbefalt av produsenten for dette elektroverktøyet. *Selv om du kan feste tilbehøret på elektroverktøyet ditt, garanterer dette ingen sikker bruk.*
- c. Det godkjente turtallet til innsatsverktøyet må være minst like høyt som det maksimale turtallet som er angitt på elektroverktøyet. *Tilbehør som dreies hurtigere enn godkjent, kan ødelegges.*
- d. Utvendig diameter og tykkelse på innsatsverktøyet må tilsvare målene for elektroverktøyet. *Gale innsatsverktøy kan ikke sikres eller kontrolleres tilstrekkelig.*
- e. Slipeskiver, flenser, slipetallerkener eller annet tilbehør må passe nøyaktig på slipespindelen til elektroverktøyet. *Innsatsverktøy som ikke passer nøyaktig på slipespindelen til elektroverktøyet, roterer uregelmessig, vibrerer svært sterkt og kan føre til at du mister kontrollen.*
- f. Ikke bruk skadede innsatsverktøy. Sjekk før hver bruk om innsatsverktøy slik som slipeskiver er splintret eller revnet, om slipetallerkener er revnet eller svært slitt, om stålbørster har løse eller har brukkede tråder. Hvis elektroverktøyet eller innsatsverktøyet faller ned, må du kontrollere om det er skadet eller bruk et ikke skadet innsatsverktøy. Når du har kontrollert og satt inn innsatsverktøyet, må du holde personer som oppholder seg i nærheten unna det roterende innsatsverktøyet og la elektroverktøyet gå i ett minutt med maksimalt turtall. *Som regel brykker skadede innsatsverktøy i løpet av denne testtiden.*
- g. Bruk personlig beskyttelsesutstyr. Avhengig av typen bruk må du bruke visir, øyebeskyttelse eller vernebriller. Om nødvendig må du bruke støvmaske, hørselvern,

- vernehanser eller spesialforkle som holder små slipe- og materialpartikler unna kroppen din. *Øynene bør beskyttes mot fremmedlegemer som kan fly rundt ved visse typer bruk. Støv- eller pustevernmasker må filtrere den typen støv som oppstår ved denne bruken. Hvis du er utsatt for sterk støv over lengre tid, kan du miste hørselen.*
- h. Pass på at andre personer holder tilstrekkelig avstand til arbeidsområdet ditt. Alle som går inn i arbeidsområdet må bruke personlig verneutstyr. *Brukne deler til verktøyet eller brukne innsatsverktøy kan slynges ut og derfor også forårsake skader utenfor det direkte arbeidsområdet.*
  - i. Ta kun tak i elektroverktøyet på de isolerte gripeflatene, hvis du utfører arbeid der inn-satsverktøyet kan treffe på skjulte strøm-ledninger eller den egne strømledningen. *Kontakt med en spenningsførende ledning setter også elektroverktøyetts metalldele under spenning og fører til elektriske støt.*
  - j. Hold strømledningen unna roterende innsatsverktøy. *Hvis du mister kontrollen over elektroverktøyet kan strømledningen kappes eller komme inn i verktøyet, og hånden eller armen din kan komme inn i det roterende innsatsverktøyet.*
  - k. Legg aldri elektroverktøyet ned før innsatsverktøyet er stanset helt. *Det roterende innsatsverktøyet kan komme i kontakt med overflaten der maskinen legges ned, slik at du kan miste kontrollen over elektroverktøyet.*
  - l. La aldri elektroverktøyet være innkoblet mens du bærer det. *Tøyet ditt kan komme inn i det roterende innsatsverktøyet hvis det tilfeldigvis kommer i kontakt med verktøyet og innsatsverktøyet kan da bore seg inn i kroppen din.*
  - m. Rengjør ventilasjonsåpningene til elektroverktøyet med jevne mellomrom. *Motorviften trekker støv inn i huset, og en stor oppsamling av metallstøv kan medføre elektrisk fare.*
  - n. Ikke bruk elektroverktøyet i nærheten av brennbare materialer. *Gnistre kan antenne disse materialene.*
  - o. Bruk ikke innsatsverktøy som krever flytende kjølemidler. *Bruk av vann eller andre flytende kjølemidler kan føre til elektriske støt.*
- b. Hold aldri hånden i nærheten av det roterende innsatsverktøyet. *Innsatsverktøyet kan bevege seg over hånden din ved tilbakeslag.*
  - c. Unngå at kroppen din befinner seg i området der elektroverktøyet vil bevege seg ved et tilbakeslag. *Tilbakeslaget driver elektroverktøyet i motsatt retning av slipeskivens dreieretning på blokkeringsstedet.*
  - d. Vær spesielt forsiktig i hjørner, på skarpe kanter osv. Du må forhindre at innsatsverktøyet avpelles fra arbeidsstykket eller klemmes fast. *Det roterende innsatsverktøyet har en tendens til å klemmes fast i hjørner, på skarpe kanter eller hvis det avpelles. Dette forårsaker kontrolltap eller tilbakeslag.*
  - e. Bruk ikke kjedesagblad eller tannet sagblad. *Slike innsatsverktøy fører ofte til tilbakeslag eller til at man mister kontrollen over elektroverktøyet.*

---

## SPESIELLE ADVARSLER OM SLIPING OG KAPPING

---

- a. Bruk kun slipeskiver som er godkjent for dette elektroverktøyet og et verneedseksel som er konstruert for denne typen slipeskive. *Slipeskiver som ikke ble konstruert for dette elektroverktøyet, kan ikke beskyttes tilsvarende og er ikke sikre.*
- b. Slipeskiver må kun brukes til anbefalt type bruk, f. eks.: Ikke slip med sideflaten til en kappeskive. *Kappeskiver er beregnet til materialfjerning med kanten på skiven. Innvirkning av krefter fra siden kan føre til at slipeskivene brykker.*
- c. Bruk alltid uskadede spennflenser i riktig størrelse og form for den slipeskiven du har valgt. *Egnede flenser støtter slipeskiven og reduserer slik faren for at slipeskiven brykker. Flenser for kappeskiver kan være annerledes enn flenser for andre slipeskiver.*
- d. Ikke bruk slitte slipeskiver fra større elektroverktøy. *Slipeskiver for større elektroverktøy er ikke beregnet til de høyere turtall på mindre elektroverktøy og kan brykke.*

---

## YTTERLIGERE SPESIELLE ADVARSLER FOR KAPPESLIPING

---

- a. Unngå blokkering av kappeskiven eller for sterkt presstrykk. *Ikke utfør for dype snitt. En overbelastning av kappeskiven øker slitasjen og tendensen til fastkiling eller blokkering og dermed også muligheten til tilbakeslag eller brudd på slipeskiven.*
- b. Unngå området foran og bak den roterende kappeskiven. *Hvis kappeskiven beveger seg bort fra deg i arbeidsstykket, kan elektroverktøyet med den roterende skiven ved tilbakeslag slynges direkte mot kroppen din.*
- c. Hvis kappeskiven blokkerer eller du avbryter arbeidet, slår du av elektroverktøyet og holder det rolig til skiven er stanset helt. *Forsøk aldri å trekke den roterende kappeskiven ut av snittet, ellers kan det oppstå et tilbakeslag. Finn og fjern årsaken til blokkeringen.*
- d. Ikke start elektroverktøyet igjen så lenge det befinner seg i arbeidsstykket. *La kappeskiven oppnå det maksimale turtallet før du fortsetter forsiktig med snittet. Ellers kan skiven henge seg opp, springe ut av arbeidsstykket eller forårsake tilbakeslag.*
- e. Støtt plater eller store arbeidsstykker for å redusere risikoen for tilbakeslag fra en fastklemt kappeskive. *Store arbeidsstykker kan bøyes av sin egen vekt. Arbeidsstykket må støttes på begge sider, både nær kappesnittet og på kanten.*

---

## TILBAKESLAG OG TILSVARENDE ADVARSLER

---

Tilbakeslag er innsatsverktøyetts plutselige reaksjon etter at det har hengt seg opp eller blokkerer. Dette kan gjelde slipeskiven, slipetallerkenen, stålborsten osv.. Opphenging eller blokkering fører til at det roterende innsatsverktøyet stanser helt plutselig. Slik akselerer et ukontrollert elektroverktøy i motsatt retning av innsatsverktøyetts dreieretning på blokkeringsstedet. Hvis f. eks. en slipeskive henger seg opp eller blokkerer i arbeidsstykket, kan kanten på slipeskiven som dykker inn i arbeidsstykket, henge seg opp og slik brykker slipeskiven eller forårsaker et tilbakeslag. Slipeskiven beveger seg da mot eller bort fra brukeren, avhengig av skivens dreieretning på blokkeringsstedet. Slipeskiver kan da også brykke. Et tilbakeslag er resultat av en gal eller feilaktig bruk av elektroverktøyet. Det kan unngås ved å følge egnede sikkerhetstiltak som beskrevet nedenstående.

- a. Hold elektroverktøyet godt fast og plasser kroppen og armene dine i en stilling som kan ta imot tilbakeslagskrefter. Bruk alltid ekstrahåndtaket - hvis dette finnes - for å ha størst mulig kontroll over tilbakeslagskrefter eller reaksjonsmomenter ved oppkjøring. *Brukeren kan beherske tilbakeslags- og reaksjonsmomenter med egnede tiltak.*



- f. Vær spesielt forsiktig ved inndykingsnitt i vegger eller andre uoversiktlige områder. *Den inntrengende kappeskiven kan treffe på gass- eller vannledninger, elektriske ledninger eller gjenstander som kan forårsake tilbakeslag.*

## SPESIELLE ADVARSLER OM SANDPAPIRSLIPING

- a. Ikke bruk overdimensjonerte slipeskiver, følg produsentens informasjon om slipepapirstørrelsen. *Slipeskiver som peker ut over slipetallerkenen kan forårsake skader og føre til at slipeskivene blokkerer eller revner eller til at det oppstår tilbakeslag.*

## SPESIELLE ADVARSLER OM POLERING

- a. Det må aldri finnes løse deler på poleretten, spesielt ikke festesnorer. *Putt unna eller kapp festesnorene. Løse roterende festesnorer kan gripe tak i fingrene dine eller vikle seg inn i arbeidsstykket.*

## SPESIELLE ADVARSLER FOR ARBEID MED STÅLBØRSTER

- a. Husk på at stålbørsten mister stålbiter i løpet av vanlig bruk. Ikke overbelast ståldelene med for sterkt presstrykk. *Ståldeler som slynges bort kan lett trenge inn gjennom tynt tøy og/eller hud.*
- b. Hvis det anbefales å bruke et vernedeksel, må du forhindre at vernedekselet og stålbørsten kan berøre hverandre. *Tallerken- og koppbørster kan få større diameter med presstrykk og sentrifugalkrefter.*

## MILJØ

### DEPONERING

Elektroverktøy, tilbehør og emballasje må leveres inn til miljøvennlig gjenvinning.

### KUN FOR EU-LAND



Ikke kast elektroverktøy i vanlig søppel! Jf. det europeiske direktivet 2002/96/EF vedr. gamle elektriske og elektroniske-apparater og tilpassingen til nasjonale lover må gammelt elektroverktøy som ikke lenger kan brukes samles inn og leveres inn til en miljøvennlig resirkulering.

## SPEKIFIKASJONER

### GENERELLE SPEKIFIKASJONER

|                         |                     |
|-------------------------|---------------------|
| Merkespenning           | 230-240 V, 50-60 Hz |
| Nominell inngangseffekt | 300 W               |
| Nominell hstighet       | 20,000 rpm          |
| Chuck-kapasitet         | 0.3 - 4.0 mm        |

## MONTERING

### FIGUR 1

- A = Strømkabel  
B = Fotpedal  
C = Hengende motor  
D = På/Av-bryter  
E = Henger  
F = Fleksibel aksling  
G = Håndstykke  
H = Veggmonteringsstrykke  
I = Metallkrok  
J = Allen-nøkkel  
K = Nøkkel

### GENERELT

1. Monter den indre akslingen til spindelen på motoren. FIGUR 2
  2. Monter den ytre akslingen til motoren ved å dreie det mot klokken. FIGUR 3
  3. Monter håndstykket til den andre enden av akslingen. FIGUR 4
  4. Monter metallkroken til veggen like over der du arbeider.
  5. Koble motoren til fotpedalen. Koble fotpedalen til uttaket. FIGUR 5
- Do not connect the motor to the outlet directly.**
6. Heng motoren på kroken.

### BYTTE TILBEHØR

1. Kontroller at bryteren står i "0"-posisjon.
2. Bruk nøkkelen for å feste og ta av tilbehør i chucken. FIGUR 6

## Å KOMME I GANG

### BRUK

1. På/Av-bryter  
Slå verktøyet på/av ved å trykke knappen D (FIGURE 1) i "I"/"0"-posisjon.
2. Fotkontroll  
Kontroller hastigheten trinnløst med foten ved å trykke mer eller mindre hardt på pedalen. FIGUR 7

### HOLDE OG FØRE VERKTØYET

- Blyantgrep for presisjonsarbeid (gravering). FIGUR 8
  - Håndgrep for grovarbeid (sliping). FIGUR 9
- Ikke bøy akslingen i skarpe vinkler.** FIGUR 10

### BRUKERRÅD

- Verktøyet er beregnet for treskjæringsarbeider, smykkearbeider, steinarbeid og håndverksprosjekter.
- Brukt sammen med egnet tilbehør kan dette verktøyet brukes til sliping, smergling, kutting, gravering, polering, drilling.
- Anbefalt hastighet
  - lav – medium      presis drilling, polering
  - medium – høy      smergling, kutting, gravering

- Prøv deg alltid på et stykke skrapmateriale først for å velge riktig tilbehør og optimal arbeidshastighet.
- Ikke trykk for hardt på verktøyet; la hastigheten gjøre arbeidet for deg.

## VEDLIKEHOLD

- Fleksible akslinger trenger jevnlig smøring:
  - slå av verktøyet og trekk ut stikkkontakten fra strømstøpelet
  - ta av håndstykket
  - ta av den ytre akslingen ved å dreie den med klokken. FIGUR 3
  - smør den indre akslingen med smørefett.
- **Ikke bruk for mye fett.**
  - monter den ytre akslingen ved å dreie den mot klokken
  - monter håndstykket
- Overdrevent mye gnister er vanligvis et tegn på slitte kullbørster.

## RENGJØRING AV VERKTØYET

### TREKK UT STØPELET FØR RENGJØRING

- Hold verktøyet og kablen ren (noen rengjøringsprodukter for husholdning og løsemidler kan ødelegge plastdeler; blant disse produktene hører bensen, trikloretylen, klorid, ammonium).

Ventilasjonsåpninger og brytere må holdes rene og fri for fremmedlegemer. Ikke forsøk å foreta rengjøring ved å stikke spisse gjenstander inn gjennom åpningene. *Bruk gjerne trykkluft til å rengjøre verktøyet. Bruk alltid vernebriller når du rengjør verktøy med trykkluft.*

## SERVICE OG GARANTI

Garantien for dette DREMEL-produktet gis i henhold til lovfestede/landsspesifikke lover og forskrifter. Skader grunnet normal slitasje, overbelastning eller feil bruk dekkes ikke av garantien.

Dersom du ønsker å klage på produktet, tar du med verktøyet i montert stand sammen med kjøpsbevis til forhandleren.

## KONTAKTE DREMEL

Hvis du ønsker flere opplysninger om Dremels produktvalg, brukerstøtte og hotline, kan du se på [www.dremel.com](http://www.dremel.com)

Dremel Europe, Postboks 3267, 4800 DG Breda, Nederland

## FI KÄÄNNÖS ALKUPERÄISISTÄ OHJEISTA



### VAROITUS

**KAIKKI OHJEET TULEE LUKEA.**

*Alla olevien ohjeiden noudattamisen laiminlyönti saattaa johtaa sähköiskuun, tulipaloon ja/ tai vaka-vaan loukkaantumiseen. Seuraavassa käytetty käsite "sähkötyökalu" käsittää verkkokäyttöisiä sähkötyökaluja (verkkojohdolla).*

## SÄILYTÄ NÄMÄ OHJEET

### TYÖPAIKKA

- Pidä työskentelyalue puhtaana ja hyvin valaistuna. *Työpaikan epäjärjestys ja valaisemattomat työalueet voivat johtaa tapaturmiin.*
- Älä työskentele sähkötyökalulla räjähdyksalttiissa ympäristössä, jossa on palavaa nestettä, kaasua tai pölyä. *Sähkötyökalu muodostaa kipinöitä, jotka saattavat sytyttää pölyn tai höyryt.*
- Pidä lapset ja sivulliset loitolla sähkötyökalua käyttäessäsi. *Voit menettää laitteesi hallinnan, huomiosi suuntautuessa muualle.*

### SÄHKÖTURVALLISUUS

- Sähkötyökalun pistotulpan tulee sopia pisto-rasiaan. Pistotulppaa ei saa muuttaa millään tavalla. Älä käytä mitään pistorasia-adaptoreita maadoitettujen sähkötyökalujen kanssa. *Alkuperäisessä kunnossa olevat pistotulpat ja sopivat pistorasiat vähentävät sähköiskun vaaraa.*
- Vältä koskettamasta maadoitettuja pintoja, kuten putkia, pattereita, liesiä tai jääkaappeja. *Sähköiskun vaara kasvaa, jos kehosi on maadoitettu.*
- Älä aseta sähkötyökalua alttiiksi sateelle tai kosteudelle. *Veden tunkeutuminen sähkötyökalun sisään kasvattaa sähköiskun riskiä.*
- Älä käytä verkkojohtoa väärin. Älä käytä sitä sähkötyökalun kantamiseen, ripustamiseen tai pistotulpan irrottamiseen pistorasiasta ripustamalla. Pidä johto loitolla kuumuudesta, öljystä, terävistä reunista ja liikkuvista osista. *Vahingoittuneet tai sotkeutuneet johdot kasvattavat sähköiskun vaaraa.*
- Käyttäessäsi sähkötyökalua ulkona, käytä ainoastaan ulkokäyttöön soveltuvaa jatkojohtoa. *Ulkokäyttöön soveltuvan jatkojohdon käyttö pienentää sähköiskun vaaraa.*
- Jos sähkötyökalun käyttö kosteassa ympäristössä ei ole vältettävissä, tulee käyttää maavuotokatkaisijaa. *Maavuotokatkaisijan käyttö vähentää sähköiskun vaaraa.*

### HENKILÖTURVALLISUUS

- Ole valpas, kiinnitä huomiota työskentelyysi ja noudata tervettä järkeä sähkötyökalua käyttäessäsi. Älä käytä laitetta, jos olet väsynyt tai huumeiden, alkoholin tahi lääkkeiden vaikutuksen alaisena. *Hetken tarkkaamattomuus sähkötyökalua käytettäessä, saattaa johtaa vakavaan loukkaantumiseen.*
-  Käytä suojavarusteita. Käytä aina suojalaseja. *Henkilökohtaisen suojavarustuksen käyttö, kuten pölynaamarin, luistamattomien turvakengien, suojakypärän tai kuulonsuojaimien, riippuen sähkötyökalun lajista ja käyttötavasta, vähentää loukaantumisriskiä.*
- Vältä tahatonta käynnistämistä. Varmista, että sähkötyökalu on poiskytkettyä, ennen kuin liität pistotulpan pistorasiaan. *Jos kannat sähkötyökalua sormi käynnistyskytkimellä tai kytket sähkötyökalun pistotulpan pistorasiaan, käynnistyskytkimen ollessa käyntiasennossa, altistat itsesi onnettomuudelle.*
- Poista kaikki säätötyökalut ja ruuvitaltat, ennen kuin käynnistät sähkötyökalun. *Työkalu tai avain, joka sijaitsee laitteen pyöryvässä osassa, saattaa johtaa loukkaantumiseen.*

- e. Älä ylläriivä itseäsi. *Huolehdi aina tukevasta seisoma-asennosta ja tasapainosta. Täten voit paremmin hallita sähkötyökalua odottamatto-missa tilanteissa.*
- f. Käytä tarkoitukseen soveltuvia vaatteita. *Älä käytä löysiä työvaatteita tai koruja. Pidä hiukset, vaatteet ja käsineet loitolla liikkuvista osista. Välijät vaatteet, korut ja pitkät hiukset voivat takertua liikkuviin osiin.*
- g. Jos pölynimu- ja keräilylaitteita voidaan asentaa, tulee sinun tarkistaa, että ne on liitetty ja että ne käytetään oikealla tavalla. *Näiden laitteiden käyttö vähentää pölyn aiheuttamia vaaroja.*
- h. **Älä koskaan työstä asbestipitoista ainetta** (asbestia pidetään karsinogeenisena).
- i. **Noudata suojatoimenpiteitä, jos työssä saattaa syntyä terveydelle vaarallista, palavaa tai räjähdysaltista pölyä** (monia pölyjä pidetään karsinogeenisina); käytä pölynsuojanaamaria ja pölyn-/ lastunimua, jos se on liitettävissä.
- j. Irrota pistoke pistorasiasta ja/tai akku sähkötyökalusta ennen säätöjen tekemistä tai lisävarusteiden vaihtamista. *Sähkötyökalun tahaton käynnistyminen voi aiheuttaa onnettomuuksia.*
- k. Kokoa työskentelyalusta oikein ennen työkalun kiinnittämistä. *Oikea kokoaminen on tärkeää romahtamiskäytön estämiseksi.*
- l. Kiinnitä sähkötyökalu varmasti työskentelyalustaan ennen käyttöä. *Sähkötyökalun liikkuminen työskentelyalustalla voi aiheuttaa hallinnan menetyksen.*
- m. Sijoita työskentelyalusta lujalle, tasaiselle ja vaakasuoralle pohjalle. *Jos työskentelyalusta voi liikkua tai heilua, sähkötyökalua tai työkalua ei voi hallita vakaasti ja turvallisesti.*

## SÄHKÖTYÖKALUJEN HUOLELLINEN KÄYTTÖ JA KÄSITTELY

- a. Älä ylikuormita laitetta. Käytä kyseiseen työhön tarkoitettua sähkötyökalua. *Sopivaa sähkötyökalua käyttäen työskentelet paremmin ja varmemmin tehoalueella, jolle sähkötyökalu on tarkoitettu.*
- b. Älä käytä sähkötyökalua, jota ei voida käynnistää ja pysäyttää käynnistyskytkimestä. *Sähkötyökalu, jota ei enää voida käynnistää ja pysäyttää käynnistyskytkimellä, on vaarallinen ja se täytyy korjata.*
- c. Irrota pistotulppa pistorasiasta, ennen kuin suoritat säätöjä, vaihdat tarvikkeita tai siirrat sähkötyökalun varastoitavaksi. *Nämä turvatoimenpiteet estävät sähkötyökalun tahattoman käynnistyksen.*
- d. Säilytä sähkötyökalut poissa lasten ulottuvilta, kun niitä ei käytetä. Älä anna sellaisten henkilöiden käyttää sähkötyökalua, jotka eivät tunne sitä tai jotka eivät ole lukeneet tätä käyttöohjetta. *Sähkötyökalut ovat vaarallisia, jos niitä käyttävät kokemattomat henkilöt.*
- e. Hoida sähkötyökalusi huolella. Tarkista, että liikkuvat osat toimivat moitteettomasti, eivätkä ole pirstuksessa sekä, että siinä ei ole murtuneita tai vahingoittuneita osia, jotka saattaisivat vaikuttaa haitallisesti sähkötyökalun toimintaan. *Anna korjata nämä vioittuneet osat ennen käyttöä. Monen tapaturman syyt löytyvät huonosti huolletuista laitteista.*

- f. Pidä leikkausterät terävinä ja puhtaina. *Huolellisesti hoidetut leikkaustyökalut, joiden leikkausreunat ovat teräviä, eivät tartu helposti kiinni ja niitä on helpompi hallita.*
- g. Käytä sähkötyökaluja, tarvikkeita, vaihtotyökaluja jne. näiden ohjeiden mukaisesti ja tavalla, jota on säädetty erityisesti kyseiselle sähkötyökalulle. *Ota tällöin huomioon työolosuhteet ja suoritettava toimenpide. Sähkötyökalun käyttö muuhun kuin sille määrättyyn käyttöön, saattaa johtaa vaarallisiin tilanteisiin.*

## HUOLTO

- a. Anna koulutettujen ammattihenkilöiden korjata sähkötyökalusi ja hyväksy korjauksiin vain alkuperäisiä varaosia. *Täten varmistat, että sähkötyökalu säilyy turvallisena.*

## TURVALLISUUSOHJEET ERI KÄYTTÖTARKOITUKSILLE

- a. Tätä sähkötyökalua tulee käyttää hiomakoneena, hiekkapaperihiomakoneena, teräsharja-, kiillutus- ja katkaisuhiomakoneena. *Ota huomioon kaikki varo-ohjeet, ohjeet, piirustukset ja tiedot, joita saat sähkötyökalun kanssa. Ellet noudata seuraavia ohjeita, saattaa se johtaa sähköiskuun, tulipaloon ja/tai vaikeisiin loukkaantumisiin.*
- b. Älä käytä mitään lisälaitteita, joita ei valmistaja ole tarkoitanut tai suositellut nimenomaan tälle sähkötyökalulle. *Vain se, että pystyt kiinnittämään lisätarvikkeen sähkötyökaluusi ei takaa sen turvallista käyttöä.*
- c. Vaihtotyökalun sallitun kierrosluvun tulee olla vähintään yhtä suuri kuin sähkötyökalussa mainittu suurin kierrosluku. *Lisätarvike, joka pyörii sallitulla suuremmalla nopeudella, saattaa tuhoutua.*
- d. Vaihtotyökalun ulkohalkaisijan ja paksuuden tulee vastata sähkötyökalun mittatietoja. *Väärin mitoitettuja vaihtotyökaluja ei voida suojata tai hallita riittävästi.*
- e. Hiomalaikkojen, laippojen, hiomalautasten ja muitten lisätarvikkeiden tulee sopia tarkasti sähkötyökalusi hiomakaraan. *Vaihtotyökalu, jotka eivät sovi tarkkaan sähkötyökalun hiomakaraan pyörivät epätasaisesti, tärisivät voimakkaasti ja saattavat johtaa työkalun hallinnan menettämiseen.*
- f. Älä käytä vaurioituneita vaihtotyökaluja. Tarkista ennen jokaista käyttöä, ettei vaihtotyökalussa, kuten hiomalaikoissa ole pirstoutumia tai halkemia, hiomalautasessa halkeamia tai voimakasta kulumista, teräsharjassa irtonaisia tai katkeneita lankoja. *Jos sähkötyökalu tai vaihtotyökalu putoaa, tulee tarkistaa, että se on kunnossa tai sitten käyttää ehjää vaihtotyökalua. Kun olet tarkistanut ja asentanut vaihtotyökalun, pidä itsesi ja lähistöllä olevat henkilöt poissa pyörivän vaihtotyökalun tasosta ja anna sähkötyökalun käydä minuutti täydellä kierrosluvulla. Vaurioituneet vaihtotyökalut menevät yleensä rikki tässä ajassa.*
- g. Käytä henkilökohtaisia suojavarusteita. Käytä käytöstä riippuen kokokasvonaamiota, silmäsuojusta tai suojalaseja. *Jos mahdollista, käytä pölynaamaria, kuulonsuojainta, suojäkäsineitä tai erikoissuojavaatteita, joka suojaaa sinut pieniltä hioma- ja materiaalihiukkasilta. Silmät tulee suojata lenteleviltä vierailta esineiltä, jotka saattavat*

- syntyä eri käytössä. Pöly- tai hengityssuojanaamareiden täytyy suodattaa pois työstössä syntyvä pöly. Jos olet pitkään alttiina voimakkaalle melulle, saattaa se vaikuttaa heikentävästi kuuloon.
- h. Varmista, että muut henkilöt pysyvät turvallisella etäisyydellä työalueeltasi. Jokaisella, joka tulee työalueelle, tulee olla henkilökohtaiset suojavarusteet. *Työkappaleen tai murtuneen vaihtotyökalun osia saattavat sinkoutua kauemmas ja vahingoittaa ihmisiä myös varsinaisen työalueen ulkopuolella.*
- i. Tartu sähkötyökaluun ainoastaan eriste-tyylisten pinoista, tehdessäsi työtä, jossa saattaisit osua piilossa olevaan sähköjohtoon tai sahan omaan sähköjohtoon. *Kosketus jännitteiseen johtoon saattaa myös sähkötyökalun metalliosat jännitteiseksi ja johtaa sähköiskuun.*
- j. Pidä sähköjohto poissa pyörivistä vaihtotyökaluista. *Jos menetät sähkötyökalun hallinnan, saattaa verkkojohto tulla katkaistuksi tai tarttua kiinni ja vetää kätesi tai käsivartesi kiinni pyörivään vaihtotyökaluun.*
- k. Älä aseta sähkötyökalua pois, ennen kuin vaihtotyökalu on pysähtynyt kokonaan. *Pyörivä vaihtotyökalu saattaa koskettaa lepopintaa ja voit menettää sähkötyökalusi hallinnan.*
- l. Älä koskaan pidä sähkötyökalua käynnissä sitä kantaessasi. *Vaatteesi voi hetkellisen kosketuksen seurauksena tarttua kiinni pyörivään vaihtotyökaluun, joka saattaa porautua kehoosi.*
- m. Puhdista sähkötyökalusi tuuletusaukkoja säännöllisesti. *Moottorin tuuletin imee pölyä työkalun koteloon, ja voimakas metallipölyn kasautuma voi synnyttää sähköisiä vaaratilanteita.*
- n. Älä käytä sähkötyökalua palavien aineiden lähellä. *Kipinät voivat sytyttää näitä aineita.*
- o. Älä käytä vaihtotyökaluja, jotka tarvitsevat nestemäistä jäähdytysainetta. *Veden tai muiden nestemäisten jäähdytysainesten käyttö saattaa johtaa sähköiskuun.*

---

## TAKAISKU JA VASTAAVAT VARO-OHJEET

---

Takaisku on äkillinen reaktio, joka syntyy pyörivän vaihtotyökalun, kuten hiomalaikan, hiomalautasen tai teräsharjan tarttuessa kiinni tai jäädessä puristukseen. Tarttuminen tai puristukseen joutuminen johtaa pyörivän vaihtotyökalun äkilliseen pysähtymiseen.

Tällöin hallitsematon sähkötyökalu sinkoutuu tarttumakohdasta vaihtotyökalun kiertosuunnasta vastakkaiseen suuntaan. Jos esim. hiomalaikka tarttuu tai joutuu puristukseen työkappaleeseen, saattaa hiomalaikan reuna, joka on opponut työkappaleeseen, juuttua kiinni aiheuttaen hiomalaikan ponnahtuksen ulos työkappaleesta tai aiheuttaa takaiskun. Hiomalaikka liikkuu silloin käyttävää henkilöä vasten tai pois päin hänestä, riippuen laikan kiertosuunnasta tarttumakohdassa. Tällöin hiomalaikka voi myös murtua. Takaisku johtuu sähkötyökalun väärinkäytöstä tai käytöstä väärään tarkoitukseen. Se voidaan estää sopivin varotoimin, joita selostetaan seuraavassa.

- a. Pitele sähkötyökalua tukevasti ja saata kehoasi ja käsivartesi asentoon, jossa pystyt vastaamaan takaiskuvoimiin. Käytä aina lisäkavua, jos sinulla on sellainen, jotta pystyisit parhaalla mahdollisella tavalla hallitsemaan takaiskuvoimia tai vastamomenteja työkalun ryntökäynnissä. *Käyttävä henkilö pystyy hallitsemaan takaisku ja vastamomenttivoimat noudattamalla sopivia suojatoimenpiteitä.*

- b. Älä koskaan tuo kättäsi lähelle pyörivää vaihtotyökalua. *Vaihtotyökalu saattaa takaiskun sattuessa liikkua kätesi yli.*
- c. Vältä pitämästä kehoasi alueella, johon sähkötyökalu liikkuu takaiskun sattuessa. *Takaisku pakottaa sähkötyökalun vastakkaiseen suuntaan hiomalaikan liikkeeseen näiden tarttumiskohdassa.*
- d. Työkenttele erityisen varovasti kulmien, terävien reunojen jne. alueella, estä vaihtotyökalua ponnahtamasta takaisin työkappaleesta ja juuttumasta kiinni. *Pyörivällä vaihtotyökalulla on taipumus juuttua kiinni kulmissa, terävissä reunoissa tai saadessaan kimmokkeen. Tämä johtaa hallinnan pettämiseen tai takaiskuun.*
- e. Älä käytä ketjujieriä tai hammastettuja sahanteriä. *Tällaiset vaihtotyökalut aiheuttavat usein takaiskun tai sähkötyökalun hallinnan menettämisen.*

---

## ERITYISET OHJEET HIONTAAN JA KATKAISUHIONTAAN

---

- a. Käytä yksinomaan sähkötyökalullesi sallittuja hiomatyökaluja ja näitä hiomatyökaluja varten tarkoitettuja suojuksia. *Hiomatyökaluja, jotka eivät ole tarkoitettuja sähkötyökalun kanssa käytettäväksi, ei voida suojata riittävästi ja ne ovat turvattomia.*
- b. Hiomatyökaluja saa käyttää ainoastaan siihen käyttöön mihin niitä suositellaan. Esim: Älä koskaan hio hiomalaikan sivupintaa käyttäen. *Hiomalaikat on tarkoitettu hiontaan laikan ulkokehällä. Sivuttain kohdistuva voima saattaa murtaa hiomalaikan.*
- c. Käytä aina virheetöntä, oikean kokoista ja muotoista kiinnitysaipeppaa valitsemallesi hiomalaikalle. *Sopivat laipat tukevat hiomalaikkaa ja vähentävät näin hiomalaikan murtumisriskiä. Katkaisulaikkojen laipat saattavat poiketa muitten hiomalaikkojen laipoista.*
- d. Älä käytä isompiin sähkötyökaluihin kuuluneita, kuluneita hiomalaikkoja. *Suurempien sähkötyökalujen hiomalaikat eivät sovellu pienempien sähkötyökalujen suuremmille kierrosluvuille, ja ne voivat murtua.*

---

## MUITA KATKAISUHIONTAAN LIITTYVIÄ ERITYISVARO-OHJEITA

---

- a. Vältä katkaisulaikan juuttumista kiinni ja liian suurta syöttöpainetta. Älä tee liian syviä leikkauksia. *Katkaisulaikan ylikuumuus kasvattaa sen rasitusta ja sen alttiutta kallistua tai juuttua kiinni ja siten takaiskun ja laikan murtumisen mahdollisuutta.*
- b. Vältä aluetta pyörivän katkaisulaikan edessä ja takana. *Jos katkaisulaikka liikkuu työkappaleessa sinusta pois päin, saattaa sähkötyökalu takaiskun sattuessa singota suoraan sinua kohti laikan pyöriessä.*
- c. Jos katkaisulaikka joutuu puristukseen tai keskeytät työn, tulee sinun pysäyttää sähkötyökalu ja pitää se rauhallisesti paikoillaan, kunnes laikka on pysähtynyt. Älä koskaan koeta poistaa vielä pyörivää katkaisulaikkaa leikkauksesta, se saattaa aiheuttaa takaiskun. *Määrittele ja poista puristukseen joutumisen syy.*
- d. Älä käynnistä sähkötyökalua uudelleen, jos laikka on kiinni työkappaleessa. Anna katkaisulaikan ensin saavuttaa täysi kierroslukunsa, ennen kuin varovasti jatkat leikkausta.

## TEKNISET TIEDOT

### YLEISET TEKNISET TIEDOT

|                |                     |
|----------------|---------------------|
| Jännitearvot   | 230-240 V, 50-60 Hz |
| Nimellistulo   | 300 W               |
| Nimellinnopeus | 20 000 rpm          |
| Istukan koko   | 0,3 - 4,0 mm        |

## KOKOAMINEN

### KUVA 1

- A = Sähköjohto
- B = Jalkapoljin
- C = Riippuva moottori
- D = Virtakatkaisin
- E = Ripustin
- F = Joustava varsi
- G = Käsikappale
- H = Seinäkiinnitin
- I = Metallikoukku
- J = Kუსioavain
- K = Avain

## YLEISTÄ

1. Kiinnitä sisempi varsi moottorin väliakseliin. KUVA 2
2. Kiinnitä ulompi varsi moottorin kiertämällä sitä vastapäivään. KUVA 3
3. Kiinnitä käsikappale varren toiseen päähän. KUVA 4
4. Kiinnitä metallikoukku seinään aivan työskentelypaikan yläpuolelle.
5. Kytke moottori jalkapolkimeen. Kytke jalkapoljin pistorasiaan. KUVA 5  
**Älä kytke moottoria suoraan pistorasiaan.**
6. Ripusta moottori koukkuun.

## LISÄVARUSTEIDEN VAIHTAMINEN

1. Tarkista, onko katkaisin 0-asennossa.
2. Käytä avainta, kun kiinnität lisävarusteet istukkaan ja irrotat ne. KUVA 6

## ALOITTAMINEN

### KÄYTTÖ

1. Virtakatkaisin  
Kytke/katkaise virta työntämällä nuppi D (KUVA 1) I/O-asentoon.
2. Nopeuden hallinta jalalla  
Hallitse nopeutta portaattomasti jalalla painamalla poljinta kovemmin tai kevyemmin. KUVA 7

## TYÖKALUN PITELEMINEN JA OHJAAMINEN

- Kynäote tarkkaan työskentelyyn (kaiverrus). KUVA 8
- Käsiote kärkeään työskentelyyn (hionta). KUVA 9  
**Älä taivuta vartta jyrkästi.** KUVA 10

Muussa tapauksessa saattaa laikka tarttua kiinni, ponnahtaa ulos työkappaleesta tai aiheuttaa takaiskun.

- e. Tue litteät tai isot työkappaleet, katkaisulaikan puristuksen aiheuttaman takaiskuvaaran minimoimiseksi. *Suuret työkappaleet voivat taipua oman painonsa takia. Työkappaleita tulee tukea molemmilta puoltailta, sekä katkaisuleikkauksen vierestä, että reunoista.*
- f. Ole erityisen varovainen upotusleikkauksissa seiniin tai muihin alueisiin, joiden taustaa tai rakennetta et pysty näkemään. *Uppoava katkaisulaikka saattaa aiheuttaa takaiskun osuessaan kaasu- tai vesiputkiin, sähköjohtoihin tai muihin kohteisiin.*

## ERITYISET VARO-OHJEET HIEKKAPAPERIHIONTAAN

- a. Älä käytä ylisuuria hiomapyöröjä. Noudata valmistajan ohjeita hiomapyöröjen koosta. *Hiomapyöröt jotka ulottuvat hiomalautasen ulkopuolelle, saattavat aiheuttaa loukkaantumista tai johtaa kiinnijuuttumiseen, hiomapyörön repeytymiseen tai takaiskuun.*

## ERITYISET VARO-OHJEET KIILLOTUKSEEN

- a. Älä hyväksy mitään irtonaisia osia kiillotushupussa, esim. kiinnitysnauhjoja. Piilota tailyhennä kiinnitysnauhat. *Irttonaiset pyörivät kiinnitysnauhat voivat tarttua sormeesi tai työkappaleeseen.*

## ERITYISET VARO-OHJEET TYÖSKENTELYYN TERÄSHARJAN KANSSA

- a. Ota huomioon, että teräsharjasta irtoaa lankoja myös normaalkäytössä. Älä ylikuormita lankoja käyttämällä liian suurta painetta työkappaleita vasten. *Irti sinkoutuvat langan kappaleet voivat helposti tunkeutua ohuen vaatteen tai ihon läpi.*
- b. Jos suojusta suositellaan, tulee sinun varmistaa, ettei suojusta ja teräsharja voi koskettaa toisiaan. *Lautas- ja kuppiharjojen halkaisijat voivat laajeta puristusaineen ja keskipakovoiman johdosta.*

## YMPÄRISTÖ

### HÄVITYS

Sähkötyökalu, lisätarvikkeet ja pakkaukset tulee toimittaa ympäristöstäytävälliseen uusiokäyttöön.

## VAIN EU-MAITA VARTEN



Älä heitä sähkötyökaluja talousjätteisiin!  
Eurooppalaisen vanhoja sähkö- ja elektroniikkalaitteita koskevan direktiivin 2002/96/EY ja sen kansallisten lakien muunnosten mukaan, tulee käyttökeltomat sähkötyökalut kerätä erikseen ja toimittaa ympäristöstäytävälliseen uusiokäyttöön.

## KÄYTTÖ

- Työkalu on tarkoitettu käytettäväksi puutöihin, korujen tekemiseen, kiven työstämiseen ja käsityöprojekteihin.
- Oikeiden lisävarusteiden kanssa tätä työkalua voidaan käyttää hiomiseen, leikkaamiseen, kaivertamiseen, kiillottamiseen ja poraamiseen.
- Suositeltu nopeus
 

|                    |                             |
|--------------------|-----------------------------|
| hidas – keskinopea | tarkka poraus, kiillotus    |
| keskinopea – nopea | hionta, leikkaus, kaiverrus |
- Harjoittele aina ensin romumateriaalilla valitaksesi oikean lisävarusteen ja parhaan työskentelynopeuden.
- Älä kohdista liikaa painetta työkaluun; anna nopeuden työskennellä puolestasi.

## HUOLTO

- Joustava varsi on voideltava säännöllisesti:
  - katkaise työkalusta virta ja irrota pistoke pistorasiasta
  - irrota käsikappale
  - irrota ulompi varsi kiertämällä sitä myötäpäivään. KUVA 3
  - voitele sisempi varsi voitelurasvalla.
- **Älä käytä liikaa rasvaa.**
  - kiinnitä ulompi varsi kiertämällä sitä vastapäivään
  - kiinnitä käsikappale
- Liiallinen kipinäinti viittaa lähinnä kuluneisiin hiiliharjoihin.

## TYÖKALUN PUHDISTAMINEN

### IRROTA PISTOKE VERKKOVIIRRASTA ENNEN PUHDISTUSTA

- Pidä työkalu ja johto puhtaina (jotkut kotitalouden puhdistustuotteet ja liuottimet voivat vahingoittaa muoviosia; näitä ovat muun muassa bentseeni, trikloorietyleeni, kloridi ja ammoniakki).

Ilmanvaihtokaukko ja kytkimen vivut täytyy pitää siisteinä ja puhtaina vieraista materiaaleista. Älä yritä puhdistaa aukkoja työntämällä niihin teräviä esineitä.

*Työkalun voi puhdistaa paineilmalla. Käytä aina suojalaseja kun puhdistat työkalua paineilmalla.*

## HUOLTO JA TAKUU

Tällä DREMEL-tuotteella on lakisääteinen/maakohtaisten säännösten mukainen takuu; normaalista kulumisesta johtuvat vauriot, ylikuormitus ja väärä käsittely ovat tämän takuun ulkopuolella.

Jos tuotteeseen tulee vikaa, lähetä purkamaton työkalu yhdessä ostokuitin kanssa jälleenmyyjälle.

## DREMELIN YHTEYSTIEDOT

Lisätietoja Dremelin valikoimista, tuesta ja hotlinesta saat osoitteesta [www.dremel.com](http://www.dremel.com)

Dremel Europe, P.O. Box 3267, 4800 DG Breda, Alankomaat

## TRADUCCIÓN DE LAS INSTRUCCIONES ORIGINALES



### ATENCIÓN

### LEA ÍNTEGRAMENTE ESTAS INSTRUCCIONES.

*En caso de no atenderse a las instrucciones siguientes, ello puede ocasionar una descarga eléctrica, un incendio y/o lesión grave. El término "herramienta eléctrica" empleado en las siguientes instrucciones se refiere a herramientas eléctricas de conexión a la red (con cable de red).*

## GUARDE ESTAS INSTRUCCIONES EN UN LUGAR SEGURO

### PUESTO DE TRABAJO

- Mantenga limpio y bien iluminado su puesto de trabajo. *El desorden y una iluminación deficiente en las áreas de trabajo pueden provocar accidentes.*
- No utilice la herramienta eléctrica en un entorno con peligro de explosión, en el que se encuentren combustibles líquidos, gases o material en polvo. *Las herramientas eléctricas producen chispas que pueden llegar a inflamar los materiales en polvo o vapores.*
- Las herramientas eléctricas producen chispas que pueden llegar a inflamar los materiales en polvo o vapores. *Una distracción le puede hacer perder el control sobre el aparato.*

### SEGURIDAD ELÉCTRICA

- El enchufe del aparato debe corresponder a la toma de corriente utilizada. No es admisible modificar el enchufe en forma alguna. No emplear adaptadores en aparatos dotados con una toma de tierra. *Los enchufes sin modificar adecuados a las respectivas tomas de corriente reducen el riesgo de una descarga eléctrica.*
- Evite que su cuerpo toque partes conectadas a tierra como tuberías, radiadores, cocinas y refrigeradores. *El riesgo a quedar expuesto a una sacudida eléctrica es mayor si su cuerpo tiene contacto con tierra.*
- No exponga el aparato a la lluvia y evite que penetren líquidos en su interior. *Existe el peligro de recibir una descarga eléctrica si penetran ciertos líquidos en el aparato eléctrico.*
- No utilice el cable de red para transportar o colgar el aparato, ni tire de él para sacar el enchufe de la toma de corriente. Mantenga el cable de red alejado del calor, aceite, esquinas cortantes o piezas móviles. *Mantenga el cable de red alejado del calor, aceite, esquinas cortantes o piezas móviles.*
- Al trabajar con la herramienta eléctrica en la intemperie utilice solamente cables de prolongación homologados para su uso en exteriores. *La utilización de un cable de prolongación adecuado para su uso en exteriores reduce el riesgo de una descarga eléctrica.*
- Si el funcionamiento de una herramienta eléctrica en un lugar húmedo fuese inevitable, utilice un cortacircuito de fuga a tierra. *El uso de un cortacircuito de fuga a tierra reduce el riesgo de descarga eléctrica.*

## SEGURIDAD DE PERSONAS

- a. Esté atento a lo que hace y emplee la herramienta eléctrica con prudencia. No utilice el aparato si estuviese cansado, ni tampoco después de haber consumido alcohol, drogas o medicamentos. *El no estar atento durante el uso de un aparato puede provocarle serias lesiones.*
- b.  Utilice un equipo de protección y en todo caso unas gafas de protección. *El riesgo a lesionarse se reduce considerablemente si, dependiendo del tipo y la aplicación de la herramienta eléctrica empleada, se utiliza un equipo de protección adecuado como una mascarilla antipolvo, zapatos de seguridad con suela antideslizante, casco, o protectores auditivos.*
- c. Evite una puesta en marcha fortuita del aparato. Cerciorarse de que el aparato esté desconectado antes de conectarlo a la toma de corriente. *Si transporta el aparato sujetándolo por el interruptor de conexión/desconexión, o si introduce el enchufe en la toma de corriente con el aparato conectado, ello puede dar lugar a un accidente.*
- d. Retire las herramientas de ajuste o llaves fijas antes de conectar la herramienta eléctrica. *Una herramienta o llave colocada en una pieza rotante puede producir lesiones al ponerse a funcionar.*
- e. Sea precavido. *Trabaje sobre una base firme y mantenga el equilibrio en todo momento. Ello le permitirá controlar mejor el aparato en caso de presentarse una situación inesperada.*
- f. Lleve puesta una vestimenta de trabajo adecuada. *No utilice vestimenta amplia ni joyas. Mantenga su pelo, vestimenta y guantes alejados de las piezas móviles. La vestimenta suelta, el pelo largo y las joyas se pueden enganchar con las piezas en movimiento.*
- g. Siempre que sea posible utilizar unos equipos de aspiración o captación de polvo, asegúrese que éstos estén montados y que sean utilizados correctamente. *El empleo de estos equipos reduce los riesgos derivados del polvo.*
- h. **No trabaje materiales que contengan amianto** (el amianto es cancerígeno).
- i. **Tome unas medidas de protección adecuadas si al trabajar pudiera generarse polvo combustible, explosivo, o nocivo para la salud** (ciertos tipos de polvo son cancerígenos); colóquese una mascarilla antipolvo y, si su herramienta viene equipada con la conexión correspondiente, utilice además un equipo de aspiración adecuado.
- j. Desconecte el enchufe de la fuente de alimentación o el paquete de pilas de la herramienta mecánica antes de efectuar ajustes o cambiar accesorios. *El inicio accidental de la herramienta mecánica ocasiona accidentes.*
- k. Monte debidamente el soporte de trabajo antes de montar la herramienta. *Es importante realizar el montaje de manera apropiada para impedir que se desplome.*
- l. Fije bien la herramienta mecánica al soporte de trabajo antes de usarla. *El desplazamiento de la herramienta por el soporte de trabajo puede ocasionar una pérdida de control.*
- m. Coloque el soporte de trabajo sobre una superficie sólida, plana y nivelada. *Si el soporte de trabajo puede moverse o balancearse, la herramienta mecánica o la pieza de trabajo no podrá controlarse de manera estable y segura.*

## USO Y TRATO CUIDADOSO DE HERRAMIENTAS ELÉCTRICAS

- a. No sobrecargue el aparato. Use la herramienta prevista para el trabajo a realizar. *Con la herramienta adecuada podrá trabajar mejor y más seguro dentro del margen de potencia indicado.*
- b. No utilice herramientas con un interruptor defectuoso. *Las herramientas que no se puedan conectar o desconectar son peligrosas y deben hacerse reparar.*
- c. Saque el enchufe de la red antes de realizar un ajuste en el aparato, cambiar de accesorio o al guardar el aparato. *Esta medida preventiva reduce el riesgo a conectar accidentalmente el aparato.*
- d. Guarde las herramientas eléctricas fuera del alcance de los niños. No permita la utilización del aparato a aquellas personas que no estén familiarizadas con su uso o que no hayan leído estas instrucciones. *Las herramientas eléctricas utilizadas por personas inexpertas son peligrosas.*
- e. Cuide sus aparatos con esmero. Controle si funcionan correctamente, sin atascarse, las partes móviles del aparato, y si existen partes rotas o deterioradas que pudieran afectar al funcionamiento de la herramienta. Haga reparar estas piezas defectuosas antes de volver a utilizar la herramienta eléctrica. *Muchos de los accidentes se deben a aparatos con un mantenimiento deficiente.*
- f. Mantenga los útiles limpios y afilados. *Los útiles mantenidos correctamente se dejan guiar y controlar mejor.*
- g. Utilice herramientas eléctricas, accesorios, útiles, etc. de acuerdo a estas instrucciones y en la manera indicada específicamente para este aparato. Considere en ello las condiciones de trabajo y la tarea a realizar. *El uso de herramientas eléctricas para trabajos diferentes de aquellos para los que han sido concebidas puede resultar peligroso.*

## SERVICIO

- a. Únicamente haga reparar su herramienta eléctrica por un profesional, empleando exclusivamente piezas de repuesto originales. *Solamente así se mantiene la seguridad del aparato.*

## INSTRUCCIONES DE SEGURIDAD PARA TODOS LOS TRABAJOS

- a. Esta herramienta eléctrica ha sido concebida para amolar, lijar, trabajar con cepillos de alambre, pulir y tronzar. Observe todas las advertencias de peligro, instrucciones, ilustraciones y especificaciones técnicas que se suministran con la herramienta eléctrica. *En caso de no atenerse a las instrucciones siguientes, ello puede provocar una electrocución, incendio y/o lesiones serias.*
- b. No emplee accesorios diferentes de aquellos que el fabricante haya previsto o recomendado especialmente para esta herramienta eléctrica. *El mero hecho de que sea acoplable un accesorio a su herramienta eléctrica no implica que su utilización resulte segura.*
- c. Las revoluciones admisibles del útil deberán ser como mínimo iguales a las revoluciones máximas indicadas en

- la herramienta eléctrica. *Aquellos accesorios que giren a unas revoluciones mayores a las admisibles pueden llegar a romperse.*
- d. El diámetro exterior y el grosor del útil deberán corresponder de las medidas indicadas para su herramienta eléctrica. *Los útiles de dimensiones incorrectas no pueden protegerse ni controlarse con suficiente seguridad.*
  - e. Los orificios de los discos amoladores, bridas, platos lijadores u otros útiles deberán alojar exactamente sobre el husillo de su herramienta eléctrica. *Los útiles que no ajusten correctamente sobre el husillo de la herramienta eléctrica, al girar descentrados, generan unas vibraciones excesivas y pueden hacerle perder el control sobre el aparato.*
  - f. No use útiles dañados. Antes de cada uso inspeccione el estado de los útiles con el fin de detectar, p. ej., si están desportillados o fisurados los útiles de amolar, si está agrietado o muy desgastado el plato lijador, o si las púas de los cepillos de alambre están flojas o rotas. Si se le cae la herramienta eléctrica o el útil, inspeccione si han sufrido algún daño o monte otro útil en correctas condiciones. Una vez controlado y montado el útil sitúese Vd. y las personas circundantes fuera del plano de rotación del útil y deje funcionar la herramienta eléctrica en vacío, a las revoluciones máximas, durante un minuto. *Por lo regular, aquellos útiles que estén dañados suelen romperse al realizar esta comprobación.*
  - g. Utilice un equipo de protección personal. Dependiendo del trabajo a realizar use una careta, una protección para los ojos, o unas gafas de protección. Dependiendo del trabajo a realizar, emplee una mascarilla antipolvo, protectores auditivos, guantes de protección o un mandil especial adecuado para protegerle de los pequeños fragmentos que pudieran salir proyectados. *Las gafas de protección deberán ser indicadas para protegerle de los fragmentos que pudieran salir despedidos al trabajar. La mascarilla antipolvo o respiratoria deberá ser apta para filtrar las partículas producidas al trabajar. La exposición prolongada al ruido puede provocarle sordera.*
  - h. Cuide que las personas en las inmediaciones se mantengan a suficiente distancia de la zona de trabajo. Toda persona que acceda a la zona de trabajo deberá utilizar un equipo de protección personal. *Podrían ser lesionadas, incluso fuera del área de trabajo inmediato, al salir proyectados fragmentos de la pieza de trabajo o del útil.*
  - i. Únicamente sujete el aparato por las empuñaduras aisladas al realizar trabajos en los que el útil pueda tocar conductores eléctricos ocultos o el propio cable del aparato. *El contacto con conductores portadores de tensión puede hacer que las partes metálicas del aparato le provoquen una descarga eléctrica.*
  - j. Mantenga el cable de red alejado del útil en funcionamiento. *En caso de que Vd. pierda el control sobre la herramienta eléctrica puede llegar a cortarse o enredarse el cable de red con el útil y lesionarle su mano o brazo.*
  - k. Jamás deposite la herramienta eléctrica antes de que el útil se haya detenido por completo. *El útil en funcionamiento puede llegar a tocar la base de apoyo y hacerle perder el control sobre la herramienta eléctrica.*
  - l. No deje funcionar la herramienta eléctrica mientras la transporta. *El útil en funcionamiento podría lesionarle al engancharse accidentalmente con su vestimenta o pelo.*
  - m. Limpie periódicamente las rejillas de refrigeración de su herramienta eléctrica. *El ventilador del motor aspira polvo hacia el interior de la carcasa, y en caso de una acumulación fuerte de polvo metálico ello le puede provocar una descarga eléctrica.*
  - n. No utilice la herramienta eléctrica cerca de materiales combustibles. *Las chispas producidas al trabajar pueden llegar a incendiar estos materiales.*
  - o. No emplee útiles que requieran ser refrigerados con líquidos. *La aplicación de agua u otros refrigerantes líquidos puede comportar una descarga eléctrica.*

---

## CAUSAS DEL RECHAZO Y ADVERTENCIAS AL RESPECTO

---

El rechazo es una reacción brusca que se produce al atascarse o engancharse el útil, como un disco de amolar, plato lijador, cepillo de alambre, etc. Al atascarse o engancharse el útil en funcionamiento, éste es frenado bruscamente. Ello puede hacerle perder el control sobre la herramienta eléctrica y hacer que ésta salga impulsada en dirección opuesta al sentido de giro que tenía el útil. En el caso de que, p. ej., un disco amolador se atasque o bloquee en la pieza de trabajo, puede suceder que el canto del útil que penetra en el material se enganche, provocando la rotura del útil o el rechazo del aparato. Según el sentido de giro y la posición del útil en el momento de bloquearse puede que éste resulte despedido hacia, o en sentido opuesto al usuario. En estos casos puede suceder que el útil incluso llegue a romperse. El rechazo es ocasionado por la aplicación o manejo incorrecto de la herramienta eléctrica. Es posible evitarlo ateniéndose a las medidas preventivas que a continuación se detallan.

- a. Sujete con firmeza la herramienta eléctrica y mantenga su cuerpo y brazos en una posición propicia para resistir las fuerzas de reacción. Si forma parte del aparato, utilice siempre la empuñadura adicional para poder soportar mejor las fuerzas derivadas del rechazo y los pares de reacción en la puesta en marcha. *El usuario puede controlar la fuerza de rechazo y de reacción si toma unas medidas preventivas oportunas.*
- b. Jamás aproxime su mano al útil en funcionamiento. *En caso de un rechazo el útil podría lesionarle la mano.*
- c. No se sitúe dentro del área hacia el que se movería la herramienta eléctrica al ser rechazada. *Al resultar rechazada la herramienta eléctrica saldrá despedida desde el punto de bloqueo en dirección opuesta al sentido de giro del útil.*
- d. Tenga especial precaución al trabajar esquinas, cantos afilados, etc. Evite que el útil de amolar rebote contra la pieza de trabajo o que se atasque. *En las esquinas, cantos afilados, o al rebotar, el útil en funcionamiento tiende a atascarse. Ello puede hacerle perder el control o causar un rechazo del útil.*
- e. No utilice hojas de sierra para madera ni otros útiles dentados. *Estos útiles son propensos al rechazo y pueden hacerle perder el control sobre la herramienta eléctrica.*



## INSTRUCCIONES DE SEGURIDAD ESPECÍFICAS PARA OPERACIONES DE AMOLADO Y TRONZADO

- Use exclusivamente útiles homologados para su herramienta eléctrica en combinación con la caperuza protectora prevista. *Los útiles que no fueron diseñados para esta herramienta eléctrica pueden quedar insuficientemente protegidos y suponen un riesgo.*
- Solamente emplee el útil para aquellos trabajos para los que fue concebido. Por ejemplo, no emplee las caras de los discos tronzaadores para amolar. *En los útiles de tronzar el arranque de material se lleva a cabo con los bordes del disco. Si estos útiles son sometidos a un esfuerzo lateral ello puede provocar su rotura.*
- Siempre use para el útil seleccionado una brida en perfecto estado con las dimensiones y forma correctas. *Una brida adecuada soporta convenientemente el útil reduciendo así el peligro de rotura. Las bridas para discos tronzaadores pueden ser diferentes de aquellas para los discos de amolar.*
- No intente aprovechar los discos amoladores de otras herramientas eléctricas más grandes aunque cuyo diámetro exterior se haya reducido suficientemente por el desgaste. *Los discos amoladores destinados para herramientas eléctricas grandes no son aptos para soportar las velocidades periféricas más altas a las que trabajan las herramientas eléctricas más pequeñas y pueden llegar a romperse.*

## INSTRUCCIONES DE SEGURIDAD ADICIONALES ESPECÍFICAS PARA EL TRONZADO

- Evite que se bloquee el disco tronizador y una presión de aplicación excesiva. No intente realizar cortes demasiado profundos. *Al solicitar en exceso el disco tronizador éste es más propenso a ladearse, bloquearse, a ser rechazado o a romperse.*
- No se coloque delante o detrás del disco tronizador en funcionamiento, alineado con la trayectoria del corte. *Mientras que al cortar, el disco tronizador es guiado en sentido opuesto a su cuerpo, en caso de un rechazo el disco tronizador y la herramienta eléctrica son impulsados directamente contra Vd.*
- Si el disco tronizador se bloquea, o si tuviese que interrumpir su trabajo, desconecte la herramienta eléctrica y manténgala en esa posición, sin moverla, hasta que el disco tronizador se haya detenido por completo. Jamás intente sacar el disco tronizador en marcha de la ranura de corte, ya que ello podría provocar un rechazo. *Investigue y subsane la causa del bloqueo.*
- No intente proseguir el corte con el disco tronizador insertado en la ranura de corte. Una vez fuera, conecte la herramienta eléctrica y espere a que el disco tronizador haya alcanzado las revoluciones máximas y aproxímelo entonces con cautela a la ranura de corte. *En caso contrario el disco tronizador podría bloquearse, salirse de la ranura de corte, o resultar rechazado.*
- Soporte las planchas u otras piezas de trabajo grandes para reducir el riesgo de bloqueo o rechazo del disco tronizador. *Las piezas de trabajo extensas tienden a combarse por su propio peso. La pieza de trabajo deberá apoyarse desde abajo a ambos lados tanto cerca de la línea de corte como a sus extremos.*

- Proceda con especial cautela al realizar recortes "por inmersión" en paredes o superficies similares. *El disco tronizador puede ser rechazado al tocar tuberías de gas o agua, conductores eléctricos, u otros objetos.*

## INSTRUCCIONES DE SEGURIDAD ESPECÍFICAS PARA TRABAJOS CON HOJAS LIJADORAS

- No use hojas lijadoras más grandes que el soporte, ateniéndose para ello a las dimensiones que el fabricante recomienda. *Las hojas lijadoras de un diámetro mayor que el plato lijador pueden provocar un accidente, fisurarse, o provocar un rechazo.*

## INSTRUCCIONES DE SEGURIDAD ESPECÍFICAS PARA PULIDO

- Evite partes sueltas en la caperuza para pulir, especialmente el cordón de sujeción. Recoja o corte los cabos del cordón de sujeción. *Los cabos del cordón pueden engancharse con sus dedos o en la pieza de trabajo.*

## INSTRUCCIONES DE SEGURIDAD ESPECÍFICAS PARA EL TRABAJO CON CEPILLOS DE ALAMBRE

- Considere que las púas de los cepillos de alambre pueden desprenderse también durante un uso normal. No fuerce las púas ejerciendo una fuerza de aplicación excesiva. *Las púas desprendidas pueden traspasar muy fácilmente tela delgada y/o la piel.*
- En caso de recomendarse el uso de una caperuza protectora, evite que el cepillo de alambre alcance a rozar contra la caperuza protectora. *Los cepillos de plato y de vaso pueden aumentar su diámetro por efecto de la presión de aplicación y de la fuerza centrífuga.*

## MEDIO AMBIENTE

### ELIMINACIÓN

Recomendamos que las herramientas eléctricas, accesorios y embalajes sean sometidos a un proceso de recuperación que respete el medio ambiente.

## SÓLO PARA LOS PAÍSES DE LA UE



¡No arroje las herramientas eléctricas a la basura! Conforme a la Directriz Europea 2002/96/CE sobre aparatos eléctricos y electrónicos inservibles, tras su conversión en ley nacional, deberán acumularse por separado las herramientas eléctricas para ser sometidas a un reciclaje ecológico.

## ESPECIFICACIONES

### ESPECIFICACIONES GENERALES

|                           |                     |
|---------------------------|---------------------|
| Tensión nominal           | 230-240 V, 50-60 Hz |
| Entrada nominal           | 300 W               |
| Velocidad nominal         | 20.000 rpm          |
| Capacidad del portabrocas | 0,3 - 4,0 mm        |

### MONTAJE

#### FIGURA 1

- A = Cable de alimentación
- B = Pedal de pie
- C = Motor suspendido
- D = Interruptor ON/OFF
- E = Sопorte suspendido
- F = Eje flexible
- G = Pieza manual
- H = Pieza de montaje mural
- I = Gancho metálico
- J = Llave Allen
- K = Llave

### INFORMACIÓN GENERAL

1. Monte el eje interior en el árbol del motor. FIGURA 2
2. Monte el eje externo en el motor girándolo hacia la izquierda. FIGURA 3
3. Monte la pieza manual en el otro extremo del eje. FIGURA 4
4. Monte el gancho metálico en la pared justo encima de donde esté trabajando.
5. Conecte el motor al pedal de pie. Conecte el pedal de pie a la toma de corriente. FIGURA 5  
**No conecte el motor directamente a la toma de corriente.**
6. Cuelgue el motor del gancho.

### CAMBIO DE ACCESORIOS

1. Verifique que el interruptor esté en la posición "0".
2. Utilice la llave para desbloquear y bloquear los accesorios en el portabrocas. FIGURA 6

### INTRODUCCIÓN

#### USO

1. Interruptor ON/OFF  
Encienda/apague la herramienta presionando el pomo D (FIGURA 1) en la posición "I"/"0".
2. Control de velocidad de pie  
Regule la velocidad de manera continua aplicando más o menos presión al pedal con el pie. FIGURA 7

### SUJECIÓN Y GUÍA DE LA HERRAMIENTA

- Mango de lápiz para un trabajo de precisión (grabado). FIGURA 8

- Mango manual para un trabajo tosco (esmerilado). FIGURA 9  
**No doble el eje en los ángulos fijos.** FIGURA 10

### CONSEJO SOBRE LAS APLICACIONES DE LA HERRAMIENTA

- La herramienta está concebida para su uso en carpintería, joyería, mampostería y proyectos artesanales.
- Cuando se utiliza con los accesorios apropiados, esta herramienta tiene las aplicaciones de esmerilado, lijado, corte, grabado, pulido y perforado.
- Velocidad recomendada
  - baja - media: perforado y pulido precisos
  - media - alta: lijado, corte y grabado
- Practique siempre primero con un trozo de material de desecho para seleccionar el accesorio correcto y determinar la velocidad de funcionamiento óptima.
- No aplique demasiada presión a la herramienta; deje que la velocidad realice el trabajo por usted.

### MANTENIMIENTO

- El eje flexible debe lubricarse periódicamente:
  - apague la herramienta y retire el enchufe de la fuente de alimentación
  - retire la pieza manual
  - retire el eje exterior girándolo hacia la derecha. FIGURA 3
  - lubrique el eje interior con grasa lubricante.  
**No use demasiada grasa.**
  - monte el eje externo girándolo hacia la derecha
  - monte la pieza manual
- Un chisporroteo excesivo indica que las escobillas de carbón están desgastadas.

### LIMPIEZA DE LA HERRAMIENTA

DESENCHUFE LA HERRAMIENTA ANTES DE LIMPIARLA

- Mantenga la herramienta y el cable limpios (algunos productos detergentes y disolventes domésticos pueden dañar las piezas de plástico); dichos productos son entre otros el benceno, el tricloroetileno, el cloruro y el amonio).

Los orificios de ventilación y los interruptores deben mantenerse limpios y libres de objetos extraños. No intente limpiar la herramienta insertando objetos puntiagudos por las aberturas. *Puede limpiarla con aire comprimido. Utilice siempre gafas protectoras cuando limpie la herramienta con aire comprimido.*

### REPARACIÓN Y GARANTÍA

Este producto de DREMEL está garantizado de acuerdo con el reglamento estatutario o específico de cada país; cualquier problema debido al desgaste normal, a una sobrecarga de la herramienta o a un uso indebido quedará excluido de la garantía.

Si desea presentar una queja, envíe la herramienta *desmontada* junto con un justificante de compra al distribuidor que se la haya vendido.

## DATOS DE CONTACTO DE DREMEL

Para obtener más información sobre la línea de productos, el soporte técnico o la línea de atención al cliente de Dremel, visite [www.dremel.com](http://www.dremel.com)

Dremel Europe, Apartado de correos 3267, 4800 DG Breda, Países Bajos

## TRADUÇÃO DAS INSTRUÇÕES ORIGINAIS



### **ATENÇÃO** DEVEM SER LIDAS TODAS AS INSTRUÇÕES.

*O desrespeito das instruções apresentadas abaixo pode causar choque eléctrico, queimaduras e/ou graves lesões. O termo "Ferramenta eléctrica" utilizado a seguir refere-se a ferramentas eléctricas operadas com corrente de rede (com cabo de rede) e a ferramentas eléctricas operadas com acumulador (sem cabo de rede).*

## GUARDE BEM ESTAS INSTRUÇÕES

### LOCAL DE TRABALHO

- Mantenha a sua área de trabalho sempre limpa e bem arrumada. *Desordem e áreas insuficientemente iluminadas podem causar acidentes.*
- Não trabalhe com a ferramenta eléctrica em áreas com risco de explosão, na qual se encontrem líquidos, gases ou pós inflamáveis. *Ferramentas eléctricas produzem faíscas que podem inflamar pós ou vapores.*
- Mantenha crianças e outras pessoas afastadas da ferramenta eléctrica durante a utilização. *No caso de distração, é possível que seja perdido o controlo sobre o aparelho.*

### SEGURANÇA ELÉCTRICA

- A ficha de conexão da ferramenta eléctrica deve caber na tomada. A ficha não deve ser modificada de maneira alguma. Não utilize uma ficha de adaptação juntamente com ferramentas eléctricas protegidas por ligação à terra. *Fichas não modificadas e tomadas apropriadas reduzem o risco de um choque eléctrico.*
- Evite que o corpo possa entrar em contacto com superfícies ligadas à terra, como tubos, radiadores, fogões e frigoríficos. *Há um risco elevado devido a choque eléctrico, se o corpo estiver ligado à terra.*
- Mantenha a ferramenta eléctrica afastada de chuva ou humidade. *A infiltração de água numa ferramenta eléctrica aumenta o risco de choque eléctrico.*
- Não deverá afastar o cabo da sua finalidade, como para, por exemplo, transportar a ferramenta eléctrica, pendurá-la ou para puxar a ficha da tomada. Mantenha o cabo afastado de calor, óleo, arestas afiadas ou partes do aparelho em

*movimento. Cabos danificados ou emaranhados aumentam o risco de um choque eléctrico.*

- Se trabalhar com uma ferramenta eléctrica ao ar livre, só deverá utilizar cabos de extensão homologados para áreas exteriores. *A utilização de um cabo de extensão apropriado para áreas exteriores reduz o risco de um choque eléctrico.*
- Se não for possível evitar o funcionamento da ferramenta eléctrica em áreas húmidas, deverá ser utilizado uma disjuntor de corrente de avaria. *A utilização de um disjuntor de corrente de avaria reduz o risco de um choque eléctrico.*

### SEGURANÇA DE PESSOAS

- Esteja atento, observe o que está a fazer e seja prudente ao trabalhar com a ferramenta eléctrica. Não utilize a ferramenta eléctrica quando estiver fadigado ou sob a influência de drogas, álcool ou medicamentos. *Um momento de descuido ao utilizar ferramentas eléctricas pode levar a lesões graves.*
-  Utilize equipamento de protecção pessoal e use sempre óculos de protecção. *A utilização de equipamento de protecção pessoal, como máscara de pó e sapatos de segurança antiderrapantes, capacete de segurança ou protecção auricular, de acordo com o tipo e aplicação da ferramenta eléctrica reduz o risco de lesões.*
- Evite uma colocação em funcionamento involuntária. Assegure-se de que a ferramenta eléctrica está desligada antes de introduzir a ficha na tomada. *Se tiver o dedo no interruptor ao transportar a ferramenta eléctrica ou se a ferramenta eléctrica for conectada à alimentação de rede enquanto estiver ligada, poderão ocorrer acidentes.*
- Remova ferramentas de ajuste ou chaves de porcas antes de ligar a ferramenta eléctrica. *Uma ferramenta ou chave que se encontre numa parte da ferramenta eléctrica em movimento pode levar a lesões.*
- Não se sobrestime. *Mantenha sempre uma posição firme e o equilíbrio. Desta forma é mais fácil controlar a ferramenta eléctrica em situações inesperadas.*
- Use roupa apropriada. *Não use roupa larga nem jóias. Mantenha o cabelo, roupas e luvas afastadas de partes em movimento. Roupas largas, cabelos longos ou jóias podem ser agarrados por peças em movimento.*
- Se for possível montar dispositivos de aspiração ou de recolha, assegure-se de que estão conectados e são utilizados correctamente. *A utilização destes dispositivos reduz o perigo devido ao pó.*
- Não processar material que contenha asbesto** (asbesto é considerado como sendo cancerígeno).
- Tomar medidas de protecção, se durante o trabalho houver a possibilidade de serem produzidos pós nocivos à saúde, inflamáveis ou explosivos** (alguns pós são considerados como sendo cancerígenos); usar uma máscara de protecção contra pó e, se for possível conectar, uma aspiração de pó/de aparas.
- Desligue a ficha da fonte de alimentação e/ou a bateria da ferramenta eléctrica antes de ajustar ou trocar de acessórios. *Alguns acidentes são provocados pelo arranque fortuito da ferramenta eléctrica.*
- Monte o suporte de trabalho de forma adequada antes de instalar a ferramenta. *É importante montá-lo correctamente para evitar que se desmonte.*

PT

- l. Antes de utilizar a ferramenta eléctrica, fixe-a bem ao suporte de trabalho. *A instabilidade do suporte pode levar à perda de controlo da ferramenta eléctrica.*
- m. Posicione o suporte de trabalho numa superfície estável, plana e nivelada. *Quando o suporte de trabalho tende a oscilar ou trepidar, não consegue controlar devidamente a ferramenta eléctrica ou a peça em que está a trabalhar.*

---

## UTILIZAÇÃO E MANUSEIO CUIDADOSO COM FERRAMENTAS ELÉCTRICAS

---

- a. Não sobrecarregue a ferramenta eléctrica. Utilize para o seu trabalho a ferramenta eléctrica apropriada. *É melhor e mais seguro trabalhar com a ferramenta eléctrica apropriada no regime de potência indicado.*
- b. Não utilize uma ferramenta eléctrica com um interruptor defeituoso. *Uma ferramenta eléctrica que deixa de poder ser ligada ou desligada é perigosa e deve ser reparada.*
- c. Puxe a ficha da tomada antes de executar ajustes na ferramenta eléctrica, substituir acessórios ou guardar a ferramenta eléctrica. *Estas medidas de segurança evitam o arranque involuntário da ferramenta eléctrica.*
- d. Guarde ferramentas eléctricas não utilizadas fora do alcance de crianças. Não permita que pessoas que não estejam familiarizadas com a ferramenta eléctrica ou que não tenham lido estas instruções utilizem a ferramenta eléctrica. *Ferramentas eléctricas são perigosas se forem utilizadas por pessoas inexperientes.*
- e. Trate a ferramenta eléctrica com cuidado. Controle se as partes móveis da ferramenta eléctrica estão em perfeito estado de funcionamento e não emperram, se há peças quebradas ou danificadas que possam prejudicar o funcionamento da ferramenta eléctrica. Mandar reparar as peças danificadas antes da utilização. *Muitos acidentes têm como causa a manutenção insuficiente das ferramentas eléctricas.*
- f. Mantenha as ferramentas de corte afiadas e limpas. *Ferramentas de corte cuidadosamente tratadas e com arestas de corte afiadas emperram com menos frequência e podem ser conduzidas com maior facilidade.*
- g. Utilize a ferramenta eléctrica, acessórios, ferramentas de aplicação, etc. conforme estas Instruções e como previsto para este tipo especial de ferramenta eléctrica. Considere as condições de trabalho e a tarefa a ser executada. *A utilização de ferramentas eléctricas para outras tarefas que não sejam as aplicações previstas pode levar a situações perigosas.*

---

## SERVIÇOS

---

- a. Só permita que a sua ferramenta eléctrica seja reparada por pessoal especializado e qualificado e apenas com peças de reposição originais. *Desta forma é assegurada a segurança da ferramenta eléctrica.*

---

## INSTRUÇÕES DE SEGURANÇA PARA TODAS AS APLICAÇÕES

---

- a. Esta ferramenta eléctrica pode ser utilizada como lixadeira, lixadeira com lixa de papel, máquina para polir e máquina para separar por rectificação. Observar todas as indicações

- de aviso, instruções, apresentações e dados fornecidos com a ferramenta eléctrica. *O desrespeito das seguintes instruções pode levar a um choque eléctrico, incêndio e/ou graves lesões.*
- b. Não utilizar acessórios, que não foram especialmente previstos e recomendados pelo fabricante para esta ferramenta eléctrica. *O facto de poder fixar o acessório a esta ferramenta eléctrica, não garante uma aplicação segura.*
- c. O número de rotação admissível da ferramenta de trabalho deve ser no mínimo tão alto quanto o máximo número de rotação indicado na ferramenta eléctrica. *Acessórios que girem mais rápido do que permitido, podem ser destruídos.*
- d. O diâmetro exterior e a espessura da ferramenta de trabalho devem corresponder às indicações de medida da sua ferramenta eléctrica. *Ferramentas de trabalho incorrectamente medidas podem não ser suficientemente blindadas nem controladas.*
- e. Discos abrasivos, flanges, pratos abrasivos ou outros acessórios devem caber exactamente no veio de rectificação da sua ferramenta eléctrica. *Ferramentas de trabalho, que não cabem exactamente no veio de rectificação da ferramenta eléctrica, giram irregularmente, vibram fortemente e podem levar à perda de controlo.*
- f. Não utilizar ferramentas de trabalho danificadas. Antes de cada utilização deverá controlar as ferramentas de trabalho, e verificar se por exemplo os discos abrasivos apresentam fissuras e estilhaços, se pratos abrasivos apresentam fissuras, se há desgaste ou forte atrição, se as escovas de arame apresentam arames soltos ou quebrados. Se a ferramenta eléctrica ou a ferramenta de trabalho caírem, deverá verificar se sofreram danos, ou deverá utilizar uma ferramenta de trabalho intacta. Após ter controlado e introduzido a ferramenta de trabalho, deverá manter a própria pessoa e as pessoas que se encontrem nas proximidades, fora do nível de rotação da ferramenta de trabalho e permitir que a ferramenta eléctrica funcione durante um minuto com o máximo número de rotação. *A maioria das ferramentas de trabalho danificadas quebram durante este período de teste.*
- g. Utilizar um equipamento de protecção pessoal. De acordo com a aplicação, deverá utilizar uma protecção para todo o rosto, protecção para os olhos ou um óculos protector. Se for necessário, deverá utilizar uma máscara contra pó, protecção auricular, luvas de protecção ou um avental especial, que mantenha afastadas pequenas partículas de amoladura e de material. *Os olhos devem ser protegidos contra partículas a voar, produzidas durante as diversas aplicações. A máscara contra pó ou a máscara de respiração deve ser capaz de filtrar o pó produzido durante a respectiva aplicação. Se for sujeito durante longo tempo a fortes ruídos, poderá sofrer a perda da capacidade auditiva.*
- h. Observe que as outras pessoas mantenham uma distância segura em relação ao seu local de trabalho. Cada pessoa que entrar na área de trabalho, deverá usar um equipamento de protecção pessoal. *Estilhaços da peça a ser trabalhada ou ferramentas de trabalho quebradas podem voar e causar lesões fora da área imediata de trabalho.*
- i. Ao executar trabalhos durante os quais po-dem ser atingidos cabos eléctricos ou o próprio cabo de rede deverá sempre

- segu-rar a ferramenta eléctrica pelas superfícies de punho isoladas. *O contacto com um cabo sob tensão também coloca peças de metal da ferramenta eléctrica sob tensão e leva a um choque eléctrico.*
- Manter o cabo de rede afastado de ferramentas de trabalho em rotação. *Se perder o controlo sobre a ferramenta eléctrica, é possível que o cabo de rede seja cortado ou enganchado e a sua mão ou braço sejam puxados contra a ferramenta de trabalho em rotação.*
  - Jamais depositar a ferramenta eléctrica, antes que a ferramenta de trabalho esteja completamente parada. *A ferramenta de trabalho em rotação pode entrar em contacto com a superfície de apoio, provocando uma perda de controlo da ferramenta eléctrica.*
  - Não permitir que a ferramenta eléctrica funcione enquanto estiver a transportá-la. *A sua roupa pode ser agarrada devido a um contacto acidental com a ferramenta de trabalho em rotação, de modo que a ferramenta de trabalho possa ferir o seu corpo.*
  - Limpar regularmente as aberturas de ventilação da sua ferramenta eléctrica. *A ventoinha do motor puxa pó para dentro da carcaça, e uma grande quantidade de pó de metal pode causar perigos eléctricos.*
  - Não utilizar a ferramenta eléctrica perto de materiais inflamáveis. *Faíscas podem incendiar estes materiais.*
  - Não utilizar ferramentas de trabalho que necessitem agentes de refrigeração líquidos. *A utilização de água ou de outros agentes de refrigeração líquidos pode provocar um choque eléctrico.*

---

## CONTRAGOLPE E RESPECTIVAS INDICAÇÕES DE AVISO

---

O contragolpe é uma repentina reacção devido a um acessório travado ou bloqueado, como, por exemplo, um disco abrasivo, um prato abrasivo, uma escova de arame, etc. Um travamento ou um bloqueio levam a uma paragem abrupta do acessório em rotação. Desta forma, uma ferramenta eléctrica descontrolada é acelerada no local de bloqueio, em sentido contrário ao da rotação do acessório. Se, por exemplo, um disco abrasivo travar ou bloquear numa peça a ser trabalhada, o rebordo do disco abrasivo pode mergulhar na peça a ser trabalhada e encravar-se, quebrando o disco abrasivo ou causando um contragolpe. O disco abrasivo movimenta-se então no sentido do operador ou para longe deste, dependendo do sentido de rotação do disco no local de bloqueio. Também é possível que os discos abrasivos quebrem. Um contragolpe é a consequência de uma utilização incorrecta ou indevida da ferramenta eléctrica. Ele pode ser evitado através de apropriadas medidas de cuidado, como descrito a seguir.

- Segure firmemente a ferramenta eléctrica e posicione o seu corpo e os braços de modo a que possa resistir às forças de um contragolpe. Utilize sempre o punho adicional, se existente, para assegurar o máximo controlo possível sobre as forças de um contragolpe ou sobre momentos de reacção durante o arranque. *O operador pode controlar as forças de contragolpe e de reacção através de medidas de cuidado apropriadas.*

- Jamais permita que as suas mãos se encontrem perto de acessórios em rotação. *No caso de um contragolpe, o acessório poderá passar sobre a sua mão.*
- Evite que o seu corpo se encontre na área, na qual a ferramenta eléctrica possa ser movimentada no caso de um contragolpe. *O contragolpe força a ferramenta eléctrica no sentido contrário ao movimento do disco abrasivo no local de bloqueio.*
- Trabalhe com especial cuidado na área ao redor de esquinas, arestas afiadas, etc. Evite que acessórios sejam ricocheteados e travados pela peça a ser trabalhada. *O acessório em rotação tende a travar em esquinas, em arestas afiadas ou se for ricocheteada. Isto causa uma perda de controlo ou um contragolpe.*
- Não utilize lâminas de serra de corrente ou dentadas. *Estes acessórios causam frequentemente um contragolpe ou a perda de controlo sobre a ferramenta eléctrica.*

---

## INDICAÇÕES ESPECIAIS DE AVISO PARA LIXAR E SEPARAR POR RECTIFICAÇÃO

---

- Utilize exclusivamente os corpos abrasivos homologados para a sua ferramenta eléctrica e a capa de protecção prevista para estes corpos abrasivos. *Corpos abrasivos não previstos para a ferramenta eléctrica não podem ser suficientemente protegidos e portanto não são seguros.*
- Os corpos abrasivos só devem ser utilizados para aplicações recomendadas. P. ex.: jamais lixar com a superfície lateral de um disco de corte. *Discos de corte são destinados para o desbaste de material com o rebordo do disco. Uma força lateral sobre estes corpos abrasivos pode quebrá-los.*
- Utilize sempre flanges de aperto intactos de tamanho e forma correctos para o disco abrasivo seleccionado. *Flanges apropriados apoiam o disco abrasivo e reduzem assim o perigo de uma ruptura do disco abrasivo. Flanges para discos de corte podem diferenciar-se de flanges para outros discos abrasivos.*
- Não utilize discos abrasivos gastos de outras ferramentas eléctricas maiores. *Discos abrasivos para ferramentas eléctricas maiores não são apropriados para os números de rotação mais altos de ferramentas eléctricas menores e podem quebrar.*

---

## OUTRAS INDICAÇÕES ESPECIAIS DE AVISO PARA SEPARAR POR RECTIFICAÇÃO

---

- Evite um bloqueio do disco de corte ou uma força de pressão demasiado alta. *Não efectuar cortes excessivamente profundos. Uma sobrecarga do disco de corte aumenta o desgaste e a predisposição para emperrar e bloquear e, portanto, a possibilidade de um contragolpe ou uma ruptura do corpo abrasivo.*
- Evite a área que se encontra à frente ou atrás do disco de corte em rotação. *Se o disco de corte for conduzido na peça a ser trabalhada para a frente, afastando-se do corpo, é possível que no caso de um contragolpe a ferramenta eléctrica, junto com o disco em rotação, seja atirada directamente na direcção da pessoa a operar o aparelho.*

- c. Se o disco de corte emperrar ou se o trabalho for interrompido, deverá desligar a ferramenta eléctrica e mantê-la imóvel, até o disco parar completamente. Jamais tentar puxar o disco de corte para fora do corte enquanto ainda estiver em rotação; caso contrário, poderá ser provocado um contragolpe. *Verificar e eliminar a causa do emperramento.*
- d. Não ligue novamente a ferramenta eléctrica, enquanto ainda estiver na peça a ser trabalhada. Permita que o disco de corte alcance a sua velocidade máxima, antes de continuar cuidadosamente a cortar. *Caso contrário, é possível que o disco emperre, salte para fora da peça a ser trabalhada ou cause um contragolpe.*
- e. Apoie placas ou peças grandes, para reduzir um risco de contragolpe devido a um disco de corte emperrado. *Peças grandes podem flectir-se devido ao próprio peso. A peça a ser trabalhada deve ser apoiada de ambos os lados, tanto nas proximidades do corte como também nas extremidades.*
- f. Tenha extremamente cuidado ao efectuar "cortes de bolso" em paredes existentes ou em outras superfícies, onde não é possível reconhecer o que há por detrás. *O disco de corte pode causar um contragolpe se cortar acidentalmente tubagens de gás ou de água, cabos eléctricos ou outros objectos.*

## INDICAÇÕES ESPECIAIS DE AVISO PARA LIXAR COM LIXA DE PAPEL

- a. Não utilize lixas de papel demasiado grandes, mas siga sempre as indicações do fabricante sobre o tamanho correcto das lixas de papel. *Lixas de papel, que sobressaem dos cantos do prato abrasivo, podem causar lesões, assim como bloquear e rasgar as lixas de papel ou levar a um contragolpe.*

## INDICAÇÕES ESPECIAIS DE AVISO PARA POLIR

- a. Não permita que hajam partes soltas da boina de polimento, principalmente cordões de fixação. Os cordões de fixação devem ser bem arrumados ou cortados. *Cordões de fixação soltos e em rotação podem agarrar os seus dedos ou prender-se na peça a ser trabalhada.*

## INDICAÇÕES ESPECIAIS DE AVISO PARA TRABALHAR COM ESCOVAS DE ARAME

- a. Esteja ciente de que a escova de arame também perde pedaços de arame durante a utilização normal. Não sobrecarregue os arames exercendo uma força de pressão excessiva. *Pedaços de arame projectados podem penetrar facilmente em roupas finas e/ou na pele.*
- b. Se for recomendável uma capa de protecção, deverá evitar que a escova de arame entre em contacto com a capa de protecção. *O diâmetro das escovas em forma de prato ou de tacho pode aumentar devido à força de pressão e às forças centrífugas.*

## AMBIENTE

## ELIMINAÇÃO

Ferramentas eléctricas, acessórios e embalagens devem ser separados para uma reciclagem amiga do ambiente.

## APENAS PAÍSES EU



Não deitar ferramentas eléctricas no lixo doméstico! De acordo com a directiva europeia 2002/96/CE para aparelhos eléctricos e electrónicos usados, e com as respectivas implementações nas leis nacionais, as ferramentas eléctricas que não servem mais para a utilização, devem ser enviadas separadamente a uma reciclagem ecológica.

## DADOS

### DADOS GERAIS

|                     |                     |
|---------------------|---------------------|
| Regime de tensão    | 230-240 V, 50-60 Hz |
| Potência nominal    | 300 W               |
| Velocidade nominal  | 20.000 rpm          |
| Capacidade da bucha | 0,3 - 4,0 mm        |

## MONTAGEM

FIGURA 1

- A = Cabo de alimentação
- B = Pedal
- C = Motor suspenso
- D = Botão ligar/desligar
- E = Gancho de pendurar
- F = Veio flexível
- G = Peça de mão
- H = Peça de montagem na parede
- I = Gancho metálico
- J = Chave Allan
- K = Chave

## GERAL

- Monte o veio interno no fuso do motor. FIGURA 2
- Monte o veio externo no motor rodando-o para a esquerda. FIGURA 3
- Monte a peça de mão no outro lado do veio. FIGURA 4
- Monte o gancho metálico à parede, mesmo por cima do local onde trabalha.
- Ligue o motor ao pedal. Ligue o pedal à tomada eléctrica. FIGURA 5  
**Não ligue o motor directamente à tomada.**
- Suspenda o motor no gancho.

## TROCAR ACESSÓRIOS

- Verifique se o botão está na posição "0".
- Use a chave para desapertar e apertar acessórios na bucha. FIGURA 6

## COMEÇAR

### UTILIZAÇÃO

1. Botão ligar/desligar  
Ligue e desligue a ferramenta empurrando o botão D (FIGURA 1) para a posição "I"/"0".
2. Pedal de controlo da velocidade  
Controle a velocidade de rotação com o pé, aplicando mais ou menos pressão no pedal. FIGURA 7

### SEGURAR E ORIENTAR A FERRAMENTA

- Pinça da fresa para trabalhos de precisão (gravação). FIGURA 8
  - Punho de aperto para trabalhos de desbaste (esmerilar/rectificar). FIGURA 9
- Não dobre o veio em ângulos muito fechados.** FIGURA 10

### CONSELHOS DE APLICAÇÃO

- A ferramenta é indicada para trabalhar em madeira, joalheria, pedras e peças artesanais.
- Esta ferramenta, quando usada com os acessórios apropriados, pode servir para esmerilar, lixar, cortar, gravar, polir e perfurar.
- Velocidade recomendada  
baixa – média      perfurar com precisão, polir  
média – alta      lixar, cortar, gravar
- Antes de escolher o acessório apropriado e de determinar a velocidade ideal, experimente sempre num pedaço de material inutilizado.
- Não aplique demasiada pressão na ferramenta. Deixe que a velocidade faça o trabalho por si.

### MANUTENÇÃO

- O veio flexível tem de ser lubrificado regularmente:
  - desligue a ferramenta e retire a ficha da fonte de alimentação
  - retire a peça de mão
  - retire o veio externo rodando-o para a direita. FIGURA 3
  - lubrifique o veio interno com massa lubrificante.  
**Não coloque massa em excesso.**
  - monte o eixo externo rodando-o para a esquerda
  - monte a peça de mão
- Um excesso de faiscas indica habitualmente que as escovas estão gastas.

### LIMPEZA DA FERRAMENTA

DESLIGUE A FICHA DA TOMADA ANTES DE LIMPAR

- Mantenha a ferramenta e o cabo limpos (alguns produtos de limpeza domésticos e solventes podem danificar as peças plásticas, de entre eles incluem-se, entre outros, o benzeno, tricloroetileno, cloreto e amónio).

As aberturas de ventilação e as alavancas dos interruptores têm de estar sempre limpas e sem corpos estranhos. Não tente fazer a limpeza inserindo objectos pontiagudos pelas ranhuras.

*A ferramenta pode ser limpa com ar comprimido. Use sempre óculos de protecção ao limpar a ferramenta com ar comprimido.*

## ASSISTÊNCIA TÉCNICA E GARANTIA

A garantia deste produto DREMEL está assegurada de acordo com as normas estatutárias/específicas do país; as avarias devidas ao desgaste normal, sobrecarga ou utilização incorrecta não estão abrangidas pela garantia.

Em caso de reclamação, envie a ferramenta *por desmontar* juntamente com o comprovativo de compra, para o seu agente autorizado.

### CONTACTO DA DREMEL

Para mais informações sobre a variedade, apoio e linha directa da Dremel, consulte o site [www.dremel.com](http://www.dremel.com)

Dremel Europe, Apartado 3267, 4800 DG Breda, Holanda

## ΜΕΤΑΦΡΑΣΗ ΤΩΝ ΠΡΩΤΟΤΥΠΩΝ ΟΔΗΓΙΩΝ

EL



ΠΡΟΕΙΔΟΠΟΙΗΣΗ

ΔΙΑΒΑΣΤΕ ΟΛΕΣ ΤΙΣ ΥΠΟΔΕΙΞΕΙΣ. Η μη

συμμόρφωση με τις πιο κάτω υποδείξεις μπορεί να οδηγήσει σε ηλεκτροπληξία, φωτιά και/ή σε σοβαρό τραυματισμό. Ο ορισμός "ηλεκτρικό εργαλείο" σε όλες τις πιο κάτω προειδοποιήσεις αναφέρεται σε ηλεκτρικά εργαλεία που συνδέονται με το ηλεκτρικό δίκτυο (με ηλεκτρικό καλώδιο).

## ΦΥΛΑΞΤΕ ΑΥΤΕΣ ΤΙΣ ΟΔΗΓΙΕΣ

### ΧΩΡΟΣ ΕΡΓΑΣΙΑΣ

- a. Διατηρείτε το χώρο εργασίας καθαρό και τακτοποιημένο. Η αταξία και οι σκοτεινές περιοχές προκαλούν ατύχημα.
- b. Μην εργάζεστε με το ηλεκτρικό εργαλείο σε περιβάλλον επικίνδυνο για έκρηξη, όπως εκεί που υπάρχουν εύφλεκτα υγρά, αέριο ή σκόνη. Τα ηλεκτρικά εργαλεία δημιουργούν σπινθήρες, οι οποίοι μπορούν να αναφλέξουν τη σκόνη ή τις αναθυμιάσεις.
- c. Όταν χρησιμοποιείτε ένα ηλεκτρικό εργαλείο κρατάτε μακριά τα παιδιά και τα άλλα παρευρισκόμενα άτομα. Σε περίπτωση απόσπασης της προσοχής σας μπορεί να χάσετε τον έλεγχο του εργαλείου.

### ΗΛΕΚΤΡΙΚΗ ΑΣΦΑΛΕΙΑ

- a. Τα φιλ των ηλεκτρικών εργαλείων πρέπει να ταιριάζουν στην πρίζα. Σε καμία περίπτωση δεν επιτρέπεται η μετατροπή του φιλ. Μη χρησιμοποιείτε προσαρμογείς φιλ με γειωμένα

- ηλεκτρικά εργαλεία. Τα μη μεταποιημένα φως και οι κατάλληλες πρίζες μειώνουν τον κίνδυνο ηλεκτροπληξίας.
- b. Αποφεύγετε την επαφή του σώματος με γειωμένες επιφάνειες, όπως σωλήνες, θερμαντικά σώματα, ηλεκτρικές κουζίνες και ψυγεία. Όταν το σώμα σας είναι γειωμένο, αυξάνεται ο κίνδυνος ηλεκτροπληξίας.
- c. Μην εκθέτετε τα ηλεκτρικά εργαλεία στη βροχή ή στην υγρασία. Η διείσδυση νερού σε ένα ηλεκτρικό εργαλείο αυξάνει τον κίνδυνο ηλεκτροπληξίας.
- d. Χρησιμοποιείτε το καλώδιο ενδεχόμενα. Μη χρησιμοποιείτε το ηλεκτρικό καλώδιο για να μεταφέρετε ή να αναρτήσετε το ηλεκτρικό εργαλείο ή για να βγάλετε το φως από την πρίζα. Κρατάτε το ηλεκτρικό καλώδιο μακριά από θέρμανση, λάδι, κοφτερές ακμές ή κινούμενα εξαρτήματα. Τα χαλαρά ή τα μπερδεμένα ηλεκτρικά καλώδια αυξάνουν τον κίνδυνο ηλεκτροπληξίας.
- e. Όταν εργάζεστε με ένα ηλεκτρικό εργαλείο στην ύπαιθρο, χρησιμοποιείτε ηλεκτρικό καλώδιο επέκτασης (μπαλάντζα), κατάλληλο για χρήση στην ύπαιθρο. Η χρήση ενός ηλεκτρικού καλώδιου κατάλληλου για την ύπαιθρο μειώνει τον κίνδυνο ηλεκτροπληξίας.
- f. Όταν η χρήση του ηλεκτρικού εργαλείου σε υγρό περιβάλλον είναι αναπόφευκτη, τότε χρησιμοποιήστε έναν προστατευτικό διακόπτη διαρροής. Η χρήση ενός προστατευτικού διακόπτη διαρροής ελατώνει τον κίνδυνο ηλεκτροπληξίας.

---

## ΑΣΦΑΛΕΙΑ ΠΡΟΣΩΠΩΝ

---

- a. Να είστε πάντοτε προσεκτικοί, να δίνετε προσοχή στην εργασία που κάνετε και να χειρίζεστε με περίσκεψη το ηλεκτρικό εργαλείο. Μη χρησιμοποιείτε ένα ηλεκτρικό εργαλείο, όταν είστε κουρασμένοι ή όταν βρίσκεστε υπό την επιρροή ναρκωτικών, οινοπνεύματος ή φαρμάκων. Μια επίγεια απροσεξίας κατά το χειρισμό του ηλεκτρικού εργαλείου μπορεί να οδηγήσει σε σοβαρούς τραυματισμούς του χειριστή.
- b.  Χρησιμοποιείτε εξοπλισμό ασφαλείας. Χρησιμοποιείτε πάντοτε προστατευτικά γυαλιά. Ο εξοπλισμός ασφαλείας, όπως μάσκα προστασίας από τη σκόνη, αντιολισθητικά υποδήματα ασφαλείας, προστατευτικό κράνος, ή ιασιπίδες, που χρησιμοποιείται κατάλληλα, μειώνει τον κίνδυνο τραυματισμών.
- c. Αποφεύγετε την αβέλγη εκκίνηση. Βεβαιωθείτε ότι ο διακόπτης βρίσκεται στη θέση OFF, προτού να συνδέσετε το εργαλείο στο ρεύμα. Όταν μεταφέρετε τα ηλεκτρικά εργαλεία με το δάκτυλό σας στο διακόπτη ή όταν συνδέσετε τα ηλεκτρικά εργαλεία, με το διακόπτη ενεργοποιημένο (ON), υπάρχει κίνδυνος ατυχήματος.
- d. Απομακρύνετε κάθε κλειδί ρύθμισης ή κλειδί τσοκ, προτού θέσετε το ηλεκτρικό εργαλείο σε λειτουργία. Ένα κλειδί τσοκ ή ένα κλειδί ρύθμισης, προσαρτημένο σ' ένα περιστρεφόμενο εξάρτημα του ηλεκτρικού εργαλείου μπορεί να οδηγήσει σε τραυματισμούς.
- e. Μην υπερεκτιμάτε τον εαυτό σας. Πάιρνετε σωστή στάση και κρατάτε πάντοτε την ισορροπία σας. Αυτό βοηθά στον καλύτερο έλεγχο του ηλεκτρικού εργαλείου σε περίπτωση απροσδόκων καταστάσεων.
- f. Φοράτε σωστή ενδυμασία. Μη φοράτε φαρδιά ρούχα ή κοσμήματα. Κρατάτε τα μαλλιά σας, τα ρούχα και τα γάντια σας μακριά από τα κινούμενα μέρη. Χαλαρά ρούχα,

- κοσμήματα ή μακριά μαλλιά μπορούν να εμπλακούν στα κινούμενα μέρη.
- g. Όταν υπάρχουν διατάξεις για σύνδεση σε αναρρόφηση και συλλογή σκόνης, βεβαιωθείτε, ότι είναι συνδεδεμένες και χρησιμοποιούνται σωστά. Η χρήση αυτών των διατάξεων μπορεί να μειώσει τον κίνδυνο που προκαλείται από τη σκόνη.
- h. **Μην κατεργάζεστε υλικά που περιέχουν αμίαντο** (το αμίαντο θεωρείται σαν καρκινογόνο υλικό).
- i. **Να λαμβάνετε προστατευτικά μέτρα όταν κατά την εργασία σας υπάρχει η περίπτωση να δημιουργηθεί ανθυγιεινή, εύφλεκτη ή εκρηκτική σκόνη** (μερικά είδη σκόνης θεωρούνται καρκινογόνα) - να φοράτε μάσκα προστασίας σκόνης και να χρησιμοποιείτε αναρρόφηση σκόνης/ροκανιδιών/γρεζιών.
- j. Πριν κάνετε οποιοσδήποτε ρυθμίσεις ή αλλαγές εξαρτήματα, αποσυνδέστε το φως από την πρίζα ρεύματος και/ή τη συστοιχία μπαταριών από το ηλεκτρικό εργαλείο. Εάν το ηλεκτρικό εργαλείο θεθεί κατά λάθος σε λειτουργία, μπορεί να προκαληθούν ατυχήματα.
- k. Συναρμολογήστε σωστά τον πάγκο εργασίας πριν στερεώσετε το εργαλείο σ' αυτόν. Η σωστή συναρμολόγηση είναι σημαντική για την πρόληψη τυχόν κατάρρευσης.
- l. Πριν από τη χρήση, στερεώστε με ασφάλεια το ηλεκτρικό εργαλείο στον πάγκο εργασίας. Η μετακίνηση του ηλεκτρικού εργαλείου στον πάγκο εργασίας μπορεί να προκαλέσει απώλεια του ελέγχου.
- m. Τοποθετήστε τον πάγκο εργασίας σε μία στέρεη, επίπεδη και οριζόντια επιφάνεια. Εάν ο πάγκος εργασίας μετακινείται ή δονείται, δεν θα μπορείτε να ελέγχετε σταθερά και με ασφάλεια το ηλεκτρικό εργαλείο ή το αντικείμενο στο οποίο δουλεύετε.

---

## ΧΡΗΣΗ ΚΑΙ ΦΡΟΝΤΙΔΑ ΗΛΕΚΤΡΙΚΩΝ ΕΡΓΑΛΕΙΩΝ

---

- a. Μην υπερφορτώνετε το ηλεκτρικό εργαλείο. Χρησιμοποιείτε το σωστό ηλεκτρικό εργαλείο για την εργασία σας. Το σωστό ηλεκτρικό εργαλείο καθιστά την εργασία σας καλύτερη και ασφαλέστερη, όταν εργάζεται στην ταχύτητα για την οποία κατασκευάστηκε.
- b. Μη χρησιμοποιείτε το ηλεκτρικό εργαλείο, εάν ο διακόπτης δεν μπορεί να ενεργοποιηθεί και να απενεργοποιηθεί. Ένα ηλεκτρικό εργαλείο, το οποίο δεν μπορεί να ελεγχθεί με το διακόπτη είναι επικίνδυνο και πρέπει να επισκευαστεί.
- c. Πριν προβείτε σε μια ρύθμιση, στην αλλαγή εξαρτήματος ή στη φύλαξη των ηλεκτρικών εργαλείων τραβήξτε το φως από την πρίζα του ρεύματος. Τα προληπτικά μέτρα ασφαλείας μειώνουν τον κίνδυνο μιας ακούσιας εκκίνησης του ηλεκτρικού εργαλείου.
- d. Φυλάτε τα ηλεκτρικά εργαλεία που δε χρησιμοποιούνται μακριά από τα παιδιά και μην επιτρέψετε τη χρήση του ηλεκτρικού εργαλείου σε άτομα που δεν είναι εξοικειωμένα με αυτό το ηλεκτρικό εργαλείο ή με αυτές τις οδηγίες λειτουργίας του ηλεκτρικού εργαλείου. Τα ηλεκτρικά εργαλεία είναι επικίνδυνα, όταν χρησιμοποιούνται από άτομα άτομα.
- e. Συντηρείτε τα ηλεκτρικά εργαλεία. Ελέγχετε, εάν τα κινούμενα μέρη λειτουργούν λανθασμένα ή είναι μπλοκαρισμένα, εάν έχουν σπάσει καθώς και κάθε άλλη κατάσταση, που επηρεάζει αρνητικά τη λειτουργία των ηλεκτρικών εργαλείων. Εάν υπάρχουν ζημιές, δώστε το ηλεκτρικό εργαλείο για



επισκευή, πριν το χρησιμοποιήσετε. *Η κακή συντήρηση των ηλεκτρικών εργαλείων αποτελεί αιτία πολλών ατυχημάτων.*

- f. Διατηρείτε τα εργαλεία κοπής κοφτερά και καθαρά. *Τα σωστά συντηρημένα εργαλεία κοπής με κοφτερές ακμές κοπής μαγκώνουν δυσκολότερα και ελέγχονται ευκολότερα.*
- g. Χρησιμοποιείτε το ηλεκτρικό εργαλείο και τα εξαρτήματά του, σύμφωνα με αυτές τις οδηγίες ασφαλείας και τον τρόπο που προβλέπεται για αυτό τον ξεχωριστό τύπο ηλεκτρικού εργαλείου, προσέχοντας τις συνθήκες εργασίας και το επεξεργαζόμενο κομμάτι που πρέπει να διαμορφωθεί. *Η χρήση του ηλεκτρικού εργαλείου για εργασίες που δεν προβλέπονται για αυτό μπορεί να δημιουργήσει επικίνδυνες καταστάσεις.*

## ΣΕΡΒΙΣ

- a. Δώστε το ηλεκτρικό εργαλείο σας για σέρβις σ' ένα ειδικευμένο στις επισκευές άτομο, χρησιμοποιώντας μόνο γνήσια ανταλλακτικά εξαρτήματα. *Έτσι εξασφαλίζεται η διατήρηση της ασφάλειας του ηλεκτρικού εργαλείου.*

## ΟΔΗΓΙΕΣ ΑΣΦΑΛΕΙΑΣ ΓΙΑ ΟΛΕΣ ΤΙΣ ΕΡΓΑΣΙΕΣ

- a. Αυτό το ηλεκτρικό εργαλείο προβλέπεται για εργασίες λείανσης, τριψίματος, εργασίες με συμπατόβουρτσα, εργασίες στίλβωσης ή ως εργαλείο κοπής. Λαμβάνετε υπόψη σας όλες τις προειδοποιήσεις ασφαλείας, τις οδηγίες, τις απεικονίσεις και τις προδιαγραφές που παραδίδονται με αυτό το ηλεκτρικό εργαλείο. *Η μη συμμόρφωση με τις πιο κάτω υποδείξεις μπορεί να οδηγήσει σε ηλεκτροπληξία, φωτιά και/ή σε σοβαρό τραυματισμό.*
- b. Μη χρησιμοποιείτε εξαρτήματα, τα οποία δεν προβλέπονται και δε συνιστούνται από τον κατασκευαστή του εργαλείου. *Η διαπίστωση ότι ένα εξάρτημα μπορεί να προσαρτηθεί στο ηλεκτρικό σας εργαλείο, δεν εγγυάται την ασφαλή λειτουργία.*
- c. Ο επιτρεπτός αριθμός στροφών του εξαρτήματος πρέπει να είναι το λιγότερο ίσος με το μέγιστο αριθμό στροφών που αναφέρεται στο ηλεκτρικό εργαλείο. *Τα εξαρτήματα που περιστρέφονται γρηγορότερα απ' αυτό τον επιτρεπτό αριθμό στροφών μπορούν να καταστραφούν.*
- d. Η εξωτερική διάμετρος και το πάχος του εξαρτήματος πρέπει να ταιριάζει στις αντίστοιχες διαστάσεις του ηλεκτρικού σας εργαλείου. *Τα εξαρτήματα με λάθος μέγεθος δεν μπορούν να καλυφθούν ή να ελεγχθούν επαρκώς.*
- e. Οι δίσκοι λείανσης/κοπής, οι φλάντζες, οι δίσκοι στήριξης ή άλλα εξαρτήματα πρέπει να προσαρμόζονται σωστά στον άξονα του ηλεκτρικού εργαλείου. *Τα εξαρτήματα με σπές, που δεν ταιριάζουν ακριβώς στον άξονα του ηλεκτρικού εργαλείου, περιστρέφονται ανομοιόμορφα, προκαλούν ισχυρούς κραδασμούς και μπορούν να οδηγήσουν στην απώλεια του ελέγχου του ηλεκτρικού εργαλείου.*
- f. Μη χρησιμοποιείτε χαλασμένα εξαρτήματα. Ελέγχετε πριν τη χρήση κάθε εξάρτημα, όπως τους δίσκους λείανσης για τυχόν σπασίματα και ρωγμές, το δίσκο στήριξης για ρωγμές ή μεγάλες φθορές και τη συμπατόβουρτσα για χαλαρά ή κομμένα σύρματα. Σε περίπτωση που του ηλεκτρικού εργαλείου ή το εξάρτημα πέσει κάτω, ελέγξτε για τυχόν ζημιά ή χρησιμοποιήστε ένα άλλο άψογο εξάρτημα. Μετά τον έλεγχο και την τοποθέτηση του εξαρτήματος, απομακρυνθείτε εσείς οι ίδιοι και τα παρευρισκόμενα άτομα από την περιοχή του περιστρεφόμενου εξαρτήματος και θέστε το ηλεκτρικό εργαλείο σε λειτουργία με το μέγιστο αριθμό στροφών χωρίς φορτίο για ένα λεπτό. *Τα χαλασμένα εξαρτήματα σπάνε κανονικά κατά τη διάρκεια αυτού του χρόνου δοκιμής.*
- g. Χρησιμοποιείτε τον προσωπικό εξοπλισμό προστασίας. Ανάλογα με την εργασία χρησιμοποιείτε μάσκες προσώπου, προστατευτικές διατάξεις ματιών ή προστατευτικά γυαλιά. Όταν είναι απαραίτητο, φορέστε μια μάσκα προστασίας από τη σκόνη, υγασπίδες, γάντια και μια κατάλληλη ποδιά, που θα σας προστατεύει από τα εκσφενδονιζόμενα σωματίδια λείανσης ή από τα θραύσματα του επεξεργαζόμενου κομματιού. *Τα προστατευτικά γυαλιά πρέπει να είναι κατάλληλα για την προστασία από τα αιωρούμενα σωματίδια που δημιουργούνται κατά την εκτέλεση των διαφόρων εργασιών. Η μάσκα προστασίας από τη σκόνη ή η αναπνευστική μάσκα πρέπει να είναι κατάλληλη να φιλτράρουν τα μικροσωματίδια που δημιουργούνται κατά την εργασία σας. Η παρατεταμένη έκθεση σε θόρυβο υψηλής έντασης μπορεί να οδηγήσει στην απώλεια της ακοής.*
- h. Κρατάτε τα παρευρισκόμενα άτομα σε απόσταση ασφαλείας από το χώρο εργασίας. Κάθε άτομο που εισέρχεται στο χώρο εργασίας πρέπει να φέρει προσωπικό εξοπλισμό προστασίας. *Τα θραύσματα του επεξεργαζόμενου κομματιού ή ενός σπασμένου εξαρτήματος μπορούν να εκσφενδονιστούν και να προκαλέσουν τραυματισμούς, ακόμα και εκτός της περιοχής εργασίας.*
- i. Κρατάτε το ηλεκτρικό εργαλείο μόνο από τις ηλεκτρικά μονωμένες πλαϊνές χειρολαβές, όταν εκτελείτε μια εργασία, όπου το εξάρτημα κοπής μπορεί να έρθει σε επαφή με καλυμμένα σύρματα ή με το δικό του καλώδιο. *Η επαφή ενός εξαρτήματος κοπής μ' ένα "ρευματοφόρο" σύρμα καθιστά τα ακάλυπτα μεταλλικά μέρη του ηλεκτρικού εργαλείου "ρευματοφόρα" και μπορεί να προκαλέσει την ηλεκτροπληξία του χειριστή.*
- j. Τοποθετείτε το ηλεκτρικό καλώδιο ξεχωριστά από το περιστρεφόμενο εξάρτημα. *Σε περίπτωση που χάσετε τον έλεγχο, το ηλεκτρικό καλώδιο μπορεί να κοπεί ή να εμπλακεί και το χέρι ή το μπράτσο σας να τραβηχτεί πάνω στο περιστρεφόμενο εξάρτημα.*
- k. Μην ακουμπάτε το ηλεκτρικό εργαλείο ποτέ κάτω, ώσπου να σταματήσει εντελώς το εξάρτημα. *Το περιστρεφόμενο εξάρτημα μπορεί να "αρπάξει" την επιφάνεια αναπόθεσης και να θέσει το ηλεκτρικό εργαλείο εκτός του ελέγχου.*
- l. Μην αφήνετε το ηλεκτρικό εργαλείο να λειτουργεί, κατά τη διάρκεια της μεταφοράς. *Τα ρούχα σας μπορούν να τυλιχτούν αθέλητα στο περιστρεφόμενο εξάρτημα και να τραβήξουν το εξάρτημα στο σώμα σας.*
- m. Καθαρίζετε τακτικά τις σχισμές αερισμού του ηλεκτρικού εργαλείου. *Ο ανεμιστήρας του κινητήρα αναρροφά τη σκόνη μέσα στο περίβλημα και η υπερβολική συγκέντρωση της μεταλλικής σκόνης μπορεί να προκαλέσει ηλεκτρικούς κινδύνους.*
- n. Μη χρησιμοποιείτε το ηλεκτρικό εργαλείο κοντά σε εύφλεκτα υλικά. *Οι σπινθήρες μπορούν να αναφλέξουν αυτό το υλικό.*
- o. Μη χρησιμοποιείτε εξαρτήματα, που απαιτούν ψύξη με ψυκτικά υγρά. *Η χρήση νερού ή άλλων ψυκτικών υγρών μπορεί να οδηγήσει σε ηλεκτροπληξία.*

## ΑΝΑΔΡΑΣΗ ΚΑΙ ΣΧΕΤΙΚΕΣ ΠΡΟΕΙΔΟΠΟΙΗΣΕΙΣ

Η ανάδραση (κλόσημα) είναι μια απροσδόκητη αντίδραση στο σφίξιμο ή μάγκωμα ενός περιστρεφόμενου δίσκου, ενός δίσκου στήριξης, μιας βούρτσας ή ενός άλλου εξαρτήματος. Το σφίξιμο ή μάγκωμα προκαλεί το ξαφνικό σταμάτημα του περιστρεφόμενου εξαρτήματος, πράγμα που έχει ως αποτέλεσμα το μη ελεγχόμενο ηλεκτρικό εργαλείο να τινάζεται στην αντίθετη κατεύθυνση της περιστροφής του εξαρτήματος στο σημείο εμπλοκής. Όταν π.χ. ένας δίσκος λείανσης σφηνώνει ή μπλοκάρει στο επεξεργαζόμενο κομμάτι, τότε η ακμή του δίσκου που βυθίζεται στο σημείο εμπλοκής μπορεί να "σκάψει" στην επιφάνεια του υλικού και να προκαλέσει την εκτίναξη προς τα έξω ή το κλόσημα του δίσκου. Ο δίσκος μπορεί να τιναχτεί προς την κατεύθυνση ή αντίθετα στην κατεύθυνση του χειριστή, ανάλογα με τη φορά περιστροφής του δίσκου στο σημείο εμπλοκής. Σε τέτοιες περιπτώσεις μπορούν οι δίσκοι λείανσης να σπάσουν. Το "κλόσημα" είναι το αποτέλεσμα λάθος χρήσης του ηλεκτρικού εργαλείου και/ή λάθος διαδικασίας χειρισμού ή συνθηκών και μπορεί να αποφευχθεί με τη λήψη σωστών προληπτικών μέτρων, ως περιγράφονται ακολούθως.

- Κρατάτε σταθερά το ηλεκτρικό εργαλείο και τοποθετήστε το σώμα και τα χέρια σας έτσι, ώστε να μπορείτε να αντισταθείτε στις δυνάμεις ανάδρασης (κλόσηματος). Χρησιμοποιείτε πάντοτε τη βοηθητική λαβή, εάν υπάρχει, για να εξασφαλίσετε το μέγιστο έλεγχο της ανάδρασης ή της αντίθετης ροπής κατά το ξεκίνημα. *Οι αντίθετες ροπές ή οι δυνάμεις της ανάδρασης (κλόσημα) μπορούν να ελεγχθούν από το χειριστή, εάν ληφθούν τα σωστά προληπτικά μέτρα.*
- Μη βάζετε ποτέ τα χέρια σας κοντά στο περιστρεφόμενο εξάρτημα. *Το εξάρτημα μπορεί σε περίπτωση κλόσηματος να περάσει πάνω από το χέρι σας.*
- Μην τοποθετείτε το σώμα σας στην περιοχή, στην οποία το ηλεκτρικό εργαλείο μπορεί να κινηθεί, σε περίπτωση κλόσηματος. *Κατά το κλόσημα το ηλεκτρικό εργαλείο κινείται με κατεύθυνση αντίθετη από τη φορά περιστροφής του δίσκου στο σημείο εμπλοκής.*
- Προσέχετε ιδιαίτερα, όταν εργάζεστε σε γωνίες, κοφτερές ακμές κτλ. Αποφύγετε την αναπήδηση και το σφηνωμα του εξαρτήματος. *Το περιστρεφόμενο εξάρτημα σφηνώνει εύκολα σε γωνίες και κοφτερές ακμές, με αποτέλεσμα απώλεια ελέγχου ή κλόσημα.*
- Μη χρησιμοποιείτε ένα αλυσοπρίονο για σκάλισμα ξύλου ή μια οδοντωτή πριονόλαμα. *Αυτές οι λάμες προκαλούν συχνά κλόσημα και απώλεια του ελέγχου.*

## ΕΙΔΙΚΕΣ ΠΡΟΕΙΔΟΠΟΙΗΣΕΙΣ ΑΣΦΑΛΕΙΑΣ ΓΙΑ ΕΡΓΑΣΙΕΣ ΛΕΙΑΝΣΗΣ ΚΑΙ ΚΟΠΗΣ

- Χρησιμοποιείτε μόνο τύπους δίσκων που συνιστούνται για το ηλεκτρικό σας εργαλείο και τους ειδικούς προφυλακτήρες, που προβλέπονται για τους επιλεγμένους δίσκους. *Οι δίσκοι που δεν προβλέπονται για το ηλεκτρικό εργαλείο δεν μπορούν να καλυφθούν επαρκώς και είναι ανασφαλείς.*
- Οι δίσκοι πρέπει να χρησιμοποιούνται μόνο για τις προβλεπόμενες εργασίες. Για παράδειγμα: Μη λείανετε με την πλευρά ενός δίσκου κοπής. *Οι δίσκοι κοπής προορίζονται για τρόχισμα με την περιφέρεια, η εφαρμογή πλευρικών δυνάμεων σε αυτούς τους δίσκους μπορούν να προκαλέσουν το σπάσιμό τους.*

- Χρησιμοποιείτε πάντοτε άψογες φλάντζες σύσφιξης, που έχουν το σωστό μέγεθος και τη σωστή μορφή για τον επιλεγμένο δίσκο. *Η σωστή φλάντζα σφίριζει το δίσκο λείανσης και μειώνει τον κίνδυνο σπασίματος του δίσκου. Οι φλάντζες για τους δίσκους κοπής μπορούν να διαφέρουν από τις φλάντζες για δίσκους λείανσης.*
- Μη χρησιμοποιείτε φθαρμένους δίσκους από μεγαλύτερα ηλεκτρικά εργαλεία. *Οι δίσκοι λείανσης για τα μεγαλύτερα ηλεκτρικά εργαλεία δεν είναι κατάλληλοι για την υψηλή ταχύτητα των μικρών εργαλείων και μπορεί να σπάσουν.*

## ΕΙΔΙΚΕΣ ΠΡΟΣΘΕΤΕΣ ΠΡΟΕΙΔΟΠΟΙΗΣΕΙΣ ΑΣΦΑΛΕΙΑΣ ΓΙΑ ΕΡΓΑΣΙΕΣ ΚΟΠΗΣ

- Αποφύγετε το "μπλοκάρισμα" του δίσκου κοπής ή την εφαρμογή υπερβολικής πίεσης. Μην εκτελείτε τομές με υπερβολικό βάθος. *Η μεγάλη πίεση του δίσκου αυξάνει την επιβάρυνση και τον κίνδυνο στρέβλωσης ή μπλοκαρίσματος του δίσκου στην τομή και την πιθανότητα κλόσηματος ή σπασίματος του δίσκου.*
- Αποφύγετε με το σώμα σας την περιοχή μπροστά και πίσω από τον περιστρεφόμενο δίσκο. *Όταν σπρώχνετε το δίσκο προς τα εμπρός στο σημείο εργασίας, σε περίπτωση κλόσηματος μπορεί να τιναχτεί ο περιστρεφόμενος δίσκος και το ηλεκτρικό εργαλείο κατευθύνει επάνω σας.*
- Όταν μαγκώσει ο δίσκος ή όταν διακοπεί το κόψιμο για οποιονδήποτε λόγο, απενεργοποιήστε το ηλεκτρικό εργαλείο και κρατήστε το ακίνητο, μέχρις ότου να ακινητοποιηθεί εντελώς ο δίσκος. Μην προσπαθήσετε ποτέ να αφαιρέσετε το δίσκο κοπής από την τομή, όταν ο δίσκος κινείται ακόμα, διαφορετικά υπάρχει κίνδυνος για κλόσημα. *Εξακριβώστε και διορθώστε την αιτία που προκαλεί το μάγκωμα του δίσκου.*
- Μην αρχίσετε ξανά το κόψιμο, όταν ο δίσκος βρίσκεται στο επεξεργαζόμενο κομμάτι. Αφήστε το δίσκο να φθάσει στο μέγιστο αριθμό στροφών και συνεχίστε προσεκτικά το κόψιμο. *Ο δίσκος μπορεί διαφορετικά να μαγκώσει, να πεταχτεί έξω ή να προκαλέσει κλόσημα, όταν το ηλεκτρικό εργαλείο επαναεκκινήσει με το δίσκο μέσα στο επεξεργαζόμενο κομμάτι.*
- Υποστηρίξτε τις πλάκες ή τα άλλα μεγάλα μεγέθους επεξεργαζόμενα κομμάτια, για την ελαχιστοποίηση του κινδύνου να μπλοκάρει ο δίσκος και να κλοστήσει. *Τα μεγάλα επεξεργαζόμενα κομμάτια έχουν την τάση να λυγίζουν κάτω από το ίδιο τους το βάρος τους. Τα στηρίγματα πρέπει να τοποθετηθούν κάτω από το επεξεργαζόμενο κομμάτι στις δύο πλευρές κοντά στη γραμμή του κοψίματος και κοντά στην άκρη του επεξεργαζόμενου κομματιού.*
- Προσέχετε ιδιαίτερα, όταν κάνετε ένα "κόψιμο ανοίγματος" σε υπάρχοντες τοίχους ή σε άλλες τυφλές περιοχές. *Ο προεξέχοντας δίσκος μπορεί να κόψει σωλήνες γκαζιού ή νερού, ηλεκτρικές καλωδιώσεις ή αντικείμενα, που μπορεί να προκαλέσουν κλόσημα.*

## ΕΙΔΙΚΕΣ ΠΡΟΕΙΔΟΠΟΙΗΣΕΙΣ ΑΣΦΑΛΕΙΑΣ ΓΙΑ ΕΡΓΑΣΙΕΣ ΛΕΙΑΝΣΗΣ

- Κατά τη λείανση μη χρησιμοποιείτε υπερμεγέθη συμριφοφόλλα δίσκων λείανσης. Ακολουθήστε τις συστάσεις

του κατασκευαστή, όταν επιλέγετε συμριφόφυλλα. Τα μεγάλα συμριφόφυλλα που προεξέχουν από το δίσκο στήριξης εμπεριέχουν τον κίνδυνο σχίσματος και μπορούν να προκαλέσουν μπλοκάρισμα, σχίσμο του δίσκου ή κλότσημα.

## ΕΙΔΙΚΕΣ ΠΡΟΕΙΔΟΠΟΙΗΣΕΙΣ ΑΣΦΑΛΕΙΑΣ ΓΙΑ ΕΡΓΑΣΙΕΣ ΓΥΑΛΙΣΜΑΤΟΣ

- a. Ο σκούφος γυαλισματος δεν επιτρέπεται να είναι χαλαρός και τα κορδόνια προσάρτησης δεν επιτρέπεται να περιστρέφονται ελεύθερα. Καλύψτε ή κοντύνετε τα χαλαρά κορδόνια προσάρτησης. Τα χαλαρά και περιστρεφόμενα κορδόνια προσάρτησης μπορούν να μπερδευτούν στα δάχτυλά σας ή να εμπλακούν στο επεξεργαζόμενο κομμάτι.

## ΕΙΔΙΚΕΣ ΠΡΟΕΙΔΟΠΟΙΗΣΕΙΣ ΑΣΦΑΛΕΙΑΣ ΓΙΑ ΕΡΓΑΣΙΕΣ ΜΕ ΣΥΡΜΑΤΟΒΟΥΡΤΣΑ

- a. Λαμβάνετε πάντοτε υπόψη, ότι οι συρματόβουρτσες χάνουν σύρματα ακόμα και κατά τη διάρκεια μιας κανονικής λειτουργίας. Μην εξασκείτε υπερβολική πίεση στη βούρτσα, για να μην επιβαρύνονται πολύ τα σύρματα. Τα κομμένα σύρματα μπορούν να εισχωρήσουν εύκολα στα λεπτά ρούχα και/ή στο δέρμα σας.
- b. Όταν για τη συρματόβουρτσα συνίσταται η χρήση ενός προφυλακτήρα, δεν επιτρέπεται η επαφή του συρματόδισκου ή της συρματόβουρτσας με τον προφυλακτήρα. Η διάμετρος του συρματόδισκου ή της συρματόβουρτσας μπορεί να μεγαλώσει λόγω της πίεσης εργασίας και των φυγοκεντρικών δυνάμεων.

## ΠΕΡΙΒΑΛΛΟΝ

### ΑΠΟΣΥΡΣΗ

Τα ηλεκτρικά εργαλεία, τα εξαρτήματα και οι συσκευασίες πρέπει να ανακυκλώνονται με τρόπο φιλικό προς το περιβάλλον.

### ΜΟΝΟ ΓΙΑ ΧΩΡΕΣ ΤΙΣ ΕΕ



Μην ρίχνετε τα ηλεκτρικά εργαλεία στα απορρίμματα του σπιτιού σας! Σύμφωνα με την Κοινοτική Οδηγία 2002/96/ΕΚ σχετικά με τις παλαιές ηλεκτρικές και ηλεκτρονικές συσκευές και τη μεταφορά της οδηγίας αυτής σε εθνικό δίκαιο δεν είναι πλέον υποχρεωτικό τα άχρηστα ηλεκτρικά εργαλεία να συλλέγονται ξεχωριστά για να ανακυκλωθούν με τρόπο φιλικό προς το περιβάλλον.

## ΠΡΟΔΙΑΓΡΑΦΕΣ

### ΓΕΝΙΚΕΣ ΠΡΟΔΙΑΓΡΑΦΕΣ

Τάση ..... 230-240 V, 50-60 Hz  
Ονομαστική ισχύς εισόδου ..... 300 W  
Ονομαστική ταχύτητα ..... 20.000 σαλ  
Μέγεθος τσοκ ..... 0,3 - 4,0 χιλ

## ΣΥΝΑΡΜΟΛΟΓΗΣΗ

### ΕΙΚΟΝΑ 1

- A = Καλώδιο ρεύματος  
B = Ποδοδιακόπτης  
C = Κρεμαστός κινήτρας  
D = Διακόπτης On/Off  
E = Αναρτήρας  
F = Εύκαμπτος άξονας  
G = Υποσύστημα χειρός  
H = Υποσύστημα αναρτώμενο σε τοίχο  
I = Μεταλλικό άγκιστρο  
J = Κλειδί άλλης  
K = Κλειδί

### ΓΕΝΙΚΑ

1. Συνδέστε τον εσωτερικό άξονα στον άξονα του κινήτρα. ΕΙΚΟΝΑ 2
2. Συνδέστε τον εξωτερικό άξονα στον κινήτρα περιστρεφοντάς τον αριστερόστροφα. ΕΙΚΟΝΑ 3
3. Συνδέστε το υποσύστημα χειρός στο άλλο άκρο του άξονα. ΕΙΚΟΝΑ 4
4. Τοποθετήστε το μεταλλικό άγκιστρο στον τοίχο, ακριβώς επάνω από το σημείο στο οποίο εργάζεστε.
5. Συνδέστε τον κινήτρα στον ποδοδιακόπτη. Συνδέστε τον ποδοδιακόπτη στην πρίζα. ΕΙΚΟΝΑ 5  
**Μην συνδέετε τον κινήτρα απευθείας στην πρίζα.**
6. Κρεμάστε τον κινήτρα στο άγκιστρο.

### ΑΛΛΑΓΗ ΕΞΑΡΤΗΜΑΤΩΝ

1. Ελέγξτε εάν ο διακόπτης βρίσκεται στη θέση "0".
2. Χρησιμοποιήστε κλειδί για την απασφάλιση και την ασφάλιση εξαρτημάτων στο τσοκ. ΕΙΚΟΝΑ 6

## ΞΕΚΙΝΩΝΤΑΣ

### ΧΡΗΣΗ

1. Διακόπτης on/off  
Για να ενεργοποιήσετε/απενεργοποιήσετε το εργαλείο πιάστε το κουμπί D (ΕΙΚΟΝΑ 1) και τοποθετήστε το στη θέση "I"/"0".
2. Έλεγχος ταχύτητας με το πόδι  
Μπορείτε να ελέγχετε την ταχύτητα συνεχόμενα, χωρίς διαβαθμίσεις, εφαρμόζοντας περισσότερη ή λιγότερη πίεση στο πεντάλ. ΕΙΚΟΝΑ 7

### ΚΡΑΤΗΜΑ ΚΑΙ ΟΔΗΓΗΣΗ ΤΟΥ ΕΡΓΑΛΕΙΟΥ

- Λαβή μολυβιού για εργασία ακριβείας (χάραξη). ΕΙΚΟΝΑ 8
- Λαβή με το χέρι για χοντρή δουλειά (λείανση). ΕΙΚΟΝΑ 9  
**Μην λυγίζετε υπερβολικά τον άξονα. ΕΙΚΟΝΑ 10**

### ΟΔΗΓΙΕΣ ΕΦΑΡΜΟΓΗΣ

- Το εργαλείο προορίζεται για χρήση σε ξυλουργικές εργασίες, κατασκευή κοσμημάτων, κατεργασία λίθων και τεχνικές εργασίες.

- Σε συνδυασμό με τα κατάλληλα εξαρτήματα, αυτό το εργαλείο μπορεί να χρησιμοποιηθεί για τρύπημα, λείανση, κοπή, χάραξη, γυάλισμα, διάτρηση.
- Συνιστώμενη ταχύτητα  
χαμηλή – μέτρια διάτρηση ακριβείας, γυάλισμα  
μέτρια – υψηλή λείανση, κοπή, χάραξη
- Να δοκιμάζετε πάντα πρώτα σε ένα κομμάτι άχρηστο υλικό για να επιλέξετε το κατάλληλο εξάρτημα και να καθορίσετε τη βέλτιστη ταχύτητα εργασίας.
- Μην εφαρμόσετε μεγάλη πίεση στο εργαλείο, αφήστε τη ταχύτητα να κάνει τη δουλειά για σας.

## ΣΥΝΤΗΡΗΣΗ

- Ο εύκαμπτος άξονας πρέπει να λιπαίνεται τακτικά:
  - απενεργοποιήστε το εργαλείο και αποσυνδέστε το φως από την πηγή τροφοδοσίας ρεύματος
  - αφαιρέστε το υποσύστημα χειρός
  - αφαιρέστε τον εξωτερικό άξονα περιστρέφοντάς τον δεξιόστροφα. ΕΙΚΟΝΑ 3
  - λιπάνετε τον εσωτερικό άξονα με γράσο λίπανσης. **Μην χρησιμοποιήσετε πάρα πολύ γράσο.**
  - τοποθετήστε τον εξωτερικό άξονα στον κινητήρα περιστρέφοντάς τον αριστερόστροφα
  - τοποθετήστε το υποσύστημα χειρός
- Υπερβολικά πολλοί σπινθήρες σημαίνουν συνήθως φθαρμένα καρβουνάκια.

## ΚΑΘΑΡΙΣΜΟΣ ΤΟΥ ΕΡΓΑΛΕΙΟΥ

### ΑΠΟΣΥΝΔΕΣΤΕ ΤΟ ΦΙΣ ΠΡΙΝ ΤΟΝ ΚΑΘΑΡΙΣΜΟ

- Κρατήστε το εργαλείο και το καλώδιο καθαρά (ορισμένα οικιακά προϊόντα καθαρισμού και ορισμένοι διαλύτες μπορεί να προκαλέσουν φθορές στα πλαστικά μέρη - σ' αυτά τα προϊόντα περιλαμβάνονται μεταξύ άλλων η βενζίνη, το τριχλωραιθυλένιο, τα χλωριούχα και η αμμωνία).

Τα ανοίγματα αερισμού και οι διακόπτες πρέπει να διατηρούνται καθαρά και ελεύθερα από ξένα σώματα. Μην προσπαθήσετε να καθαρίσετε το εργαλείο, εισάγοντας μυτερά αντικείμενα μέσα από τα ανοίγματα.

*Το εργαλείο καθαρίζεται με πεπιεσμένο αέρα. Φοράτε πάντοτε γυαλιά προστασίας, όταν καθαρίζετε το εργαλείο με πεπιεσμένο αέρα.*

## ΣΕΡΒΙΣ ΚΑΙ ΕΓΓΥΗΣΗ

Αυτό το προϊόν DREMEL είναι εγγυημένο σύμφωνα με τους νομικούς/τοπικούς κανονισμούς. Οι ζημιές που οφείλονται σε κανονική φθορά και σπάσιμο, υπερφόρτωση ή εσφαλμένο χειρισμό αποκλείονται από την εγγύηση.

Σε περίπτωση διαμαρτυρίας, στείλετε το εργαλείο συναρμολογημένο μαζί με την απόδειξη αγοράς στον προμηθευτή σας.

## ΕΠΑΦΗ ΜΕ DREMEL

Περισσότερες πληροφορίες σχετικά με τη συλλογή Dremel, υποστήριξη και hotline, θα βρείτε στην ιστοσελίδα [www.dremel.com](http://www.dremel.com)

Dremel Europe, P.O. Box 3267, 4800 DG Breda, Ολλανδία

## ORJINAL YÖNERGELERİN ÇEVİRİSİ



### UYARI

### ÜRÜNLERE AİT BÜTÜN TALİMATLARI OKUYUN.

*Aşağıda açıklanan talimatlara aykırı davranışta, elektrik çarpmalarına, yangınlara ve/veya ağır yaralanmalara neden olabilir. Aşağıda kullanılan "Elektrikli El Aleti" kavramı, akım şebekesine bağlı (şebeke bağlantılı kablo ile) aletlerle aynı ile çalışan aletleri (akım şebekesine bağlantısı olmayan aletler) kapsamaktadır.*

## BU TALİMATLARI GÜVENLİ BİR ŞEKİLDE SAKLAYINIZ

### ÇALIŞMA YERİ

- Çalıştığınız yeri temiz ve düzenli tutun. *Karmaşık ve karanlık alanlar kazalara davetiye çıkarır.*
- Yakınında yanıcı sıvılar, gazlar veya tozlar bulunan patlama tehlikesi olan yerlerde elektrikli el aletinizi kullanmayın. *Elektrikli el aletleri, toz veya buharların tutuşmasına neden olabilecek kıvılcımlar çıkarır.*
- Elektrikli el aletinin ile çalışırken çocukları ve başkalarını uzak tutun. *Dikkatiniz dağılacak olursa aletin kontrolünü kaydedebilirsiniz.*

## ELEKTRİK GÜVENLİĞİ

- Aletin fişi prize uymalıdır. Fişi hiçbir zaman değiştirmeyin. Topraklanmış aletlerle birlikte adaptör fiş kullanmayın. *Değiştirilmemiş fiş ve uygun priz elektrik çarpması tehlikesini azaltır.*
- Borular, kalorifer petekleri, ısıtıcılar ve buzdolapları gibi topraklanmış yüzeylerle bedensel temastan kaçının. *Bedeniniz topraklandığı anda büyük bir elektrik çarpması tehlikesi ortaya çıkar.*
- Aleti yağmur altında veya nemli yerlerde bırakmayın. *Suyun elektrikli el aletinin içine sızması elektrik çarpması tehlikesini yükseltir.*
- Kabloya sert muamele yapmayın. Aleti kablodan tutarak taşımayın, kabloyu kullanarak asmayın veya fişi kablodan çekerek çıkarmayın. Kabloyu ısıdan, yağdan, keskin kenarlı cisimlerden veya aletin hareketli parçalarından uzak tutun. *Hasarlı veya dolanmış kablo elektrik çarpması tehlikesini yükseltir.*
- Bir elektrikli el aleti ile açık havada çalışırken, mutlaka açık havada kullanılmaya müsadeeli uzatma kablosu kullanın. *Açık havada kullanılmaya uygun uzatma kablosunun kullanılması elektrik çarpması tehlikesini azaltır.*

- f. Elektrikli el aletinin nemli ortamlarda çalıştırılması şartsa, mutlaka toprak kaçağı devre kesicisi kullanın. *Toprak kaçağı devre kesicisi kullanımı elektrik çarpmaya tehlikesini azaltır.*

## KİŞİLERİN GÜVENLİĞİ

- a. Dikkatli olun, ne yaptığınızı dikkat edin, elektrikli el aleti ile işinizi makul bir tempo ve yöntemle yürütün. Yorgunsanız, aldığımız hapların, ilaçların veya alkolün etkisinde iseniz aletinizi kullanmayın. *Aleti kullanırken bir anki dikkatsizlik önemli yaralanmalara neden olabilir.*
- b.  Kişisel koruyucu donanım kullanımı. Her zaman göz koruyucu takın. *Elektrikli el aletinin türü ve kullanımına uygun olarak; toz maskesi, kaymayan iş ayakkabıları, koruyucu kask veya koruyucu kulaklık gibi koruyucu donanım kullanımı yaralanma tehlikesini azaltır.*
- c. Aletin yanlışlıkla çalıştırmaktan kaçının. Fişi prize takmadan önce aletin kapalı olduğundan emin olun. *Aleti taşırken parmağınız şalter üzerinde durursa ve alet açılken fişi prize sokarsanız kazalara neden olabilirsiniz.*
- d. Aleti çalıştırmadan önce ayar aletlerini veya anahtarları kesici çıkarın. *Aletin dönen parçaları içinde bulunabilecek bir yardımcı alet yaralanmalara neden olabilir.*
- e. Çok fazla yaklaşmayın. Her zaman arada uygun bir mesafe bırakın. *Çalışırken düşünüz güvenli olsun ve dengeyi her zaman sağlayın.*
- f. Uygun iş elbiseleri giyin. *Geniş giysiler giymeyin ve takı takmayın. Saçlarınızı, giysilerinizi ve eldivenlerinizi aletin hareketli parçalarından uzak tutun. Bol giysiler, uzun saçlar veya takılar aletin hareketli parçaları tarafından tutulabilir.*
- g. Toz emme ve toplama donanımları cihaz ile birlikte verildiyse, bunların düzgün biçimde bağlandığından ve kullanıldığından emin olun. *Bu donanımların kullanılması tozdan kaynaklanacak tehlikeleri azaltır.*
- h. **Elektrikli el aletinizle asbest içeren maddeleri işlemeyin** (asbest kanserojen bir madde olarak kabul edilir).
- i. **Çalışma sırasında sağlığa zararlı, yanıcı veya patlayıcı tozların çıkma olasılığı varsa gerekli koruyucu önlemleri alın** (bazı tozlar kanserojen sayılır); koruyucu toz maskesi takın ve eğer aletinize takılabiliyorsa bir toz/taş emme tertibatı bağlayın.
- j. Herhangi bir ayar yapmadan veya aksesuarları değiştirmeden önce fişi güç kaynağından ve/veya elektrikli el aletini pilden ayırın. *Bazı kazaların sebebi de elektrikli el aletinin yanlışlıkla çalıştırılmasıdır.*
- k. El aletini takmadan önce çalışma tezgahını doğru bir şekilde birleştirin. *Çökme riskini önlemek için doğru birleştirme önemlidir.*
- l. Kullanmadan önce elektrikli el aletini çalışma tezgahına sıkıca sabitleyin. *Elektrikli el aletinin çalışma tezgahı üzerinde kayması kontrol kaybına yol açabilir.*
- m. Çalışma tezgahını sağlam, düz ve terazisinde bir yüzeye yerleştirin. *Çalışma tezgahı kayabiliyor veya sallanabiliyorsa, elektrikli el aleti sıkı tutulamaz ve emniyetli bir şekilde kontrol edilemez.*

## ELEKTRİKLİ EL ALETLERİNİN ÖZENLE KULLANIMI VE BAKIMI

- a. Aleti aşırı ölçüde zorlamayın. Yaptığınız işlere uygun elektrikli el aletleri kullanın. *Uygun performanslı elektrikli el aleti ile, belirlenen çalışma alanında daha iyi ve güvenli çalışırsınız.*
- b. Şalteri bozuk olan elektrikli el aletini kullanmayın. *Açılıp kapanmayan bir elektrikli el aleti tehlikelidir ve onarılmalıdır.*
- c. Alette bir ayarlama işlemine başlamadan önce, herhangi bir aksesuarı değiştirirken veya aleti elinizden bırakırken fişi prizden çekin. *Bu önlem, aletin yanlışlıkla çalışmasını önler.*
- d. Kullanım dışı duran elektrikli el aletlerini çocukların ulaşamayacağı bir yerde saklayın. *Aleti kullanmayı bilmeyen veya bu kullanımı kalavuzunu okumayan kişilerin aletle çalışmasına izin vermeyin.*
- e. Aletinizin bakımı özenle yapın. Aletinizin kusursuz olarak işlev görmesini engelleyebilecek bir durum olup olmadığını, hareketli parçaların kusursuz olarak işlev görüp görmediklerini ve sıkışık sıkışmadıklarını, parçaların hasarlı olup olmadığını kontrol edin. Aleti kullanmaya başlamadan önce hasarlı parçaları onartın. *Birçok iş kazası aletin kötü bakımından kaynaklanır.*
- f. Kesici uçları daima keskin ve temiz tutun. *Özenle bakımı yapılmış keskin kenarlı kesme uçlarının malzeme içinde sıkışma tehlikesi daha azdır ve daha rahat kullanım olanağı sağlarlar.*
- g. Elektrikli el aletini, aksesuarı, uçları ve benzerlerini, bu özel tip alet için öngörülen talimata göre kullanın. Bu sırada çalışma koşullarını ve yaptığınız işi dikkate alın. *Elektrikli el aletlerinin kullanım alanları dışında kullanılmaları tehlikeli durumlara neden olabilir.*

## AKÜLÜ ALETİN ÖZENLİ BAKIMI VE KULLANIMI

- a. Aküyü yerini yerleştirmeden önce aletin kapalı olduğundan emin olun. *Açık bulunan bir elektrik el aletine akünün yerleştirilmesi kazalara neden olabilir.*

## BÜTÜN İŞLEMLER İÇİN GÜVENLİK TALİMATLARI

- a. Bu elektrikli el aleti taşlama, kumlu zımpara kağıdı ile zımparalama, polisaj ve kesici taşlama olarak kullanılmak üzere geliştirilmiştir. Elektrikli el aleti ile birlikte teslim edilen bütün uyarılara, talimata, şekillere ve verilere uyun hareket edin. *Aşağıdaki talimat hükümlerine uymadığınız takdirde elektrik çarpması, yangın veya ağır yaralanma tehlikesi ile karşılaşabilirsiniz.*
- b. Üretici tarafından bu alet için öngörülmemiş ve tavsiye edilmeyen hiçbir aksesuar kullanmayın. *Çünkü aletinize takabileceğiniz her aksesuar güvenli kullanımı garanti etmez.*
- c. Bu aletle kullanacağınız uçların müsaade edilen devir sayıları en azından alet üzerinde belirtilen en yüksek devir sayısı kadar olmalıdır. *Müsaade edilenden daha yüksek devir sayısı ile çalışan uçlar hasar görebilir.*
- d. Uçların dış çapları ve kalınlıkları elektrikli el aletinin ölçülerine uymalıdır. *Yanlış ölçülere sahip uçlar yeterli ölçüde kontrol edilemez.*

- e. Taşlama diskleri, flanşlar, zımpara tablaları veya diğer aksesuarlar elektrikli el aletinizin taşlama miline tam olarak uymalıdır. *Elektrikli el aletinizin taşlama miline tam olarak uymayan uçlar düzensiz döner, yüksek oranda titreşim yapar ve aletin kontrolünün kaybedilmesine neden olabilir.*
- f. Hasarlı uçları kullanmayın. Her kullanımdan önce taşlama disklerini soyulma ve çizik, zımpara tablalarını çizik, aşınma ve yıpranma, tel fırçaları gevşek ve kopuk tel açısından kontrol edin. Elektrikli el aleti veya uç yere düşecek olursa, hasar görüp görmediklerini kontrol edin veya hasar görmemiş bir uç kullanın. Ucu kontrol edip taktıktan sonra çevrede bulunanları uzaklaştırın ve elektrikli el aletini denemek üzere bir dakika kadar en yüksek devir sayısında çalıştırın. *Hasarlı uçlar genellikle bu test çalışmasını kırılır.*
- g. Kişisel korunma donanımı kullanın. Yaptığınız işe uygun olarak tam koruyucu yüz siperi, göz siperi veya koruyucu gözlük kullanın. Eğer uygunsa ve gerekiyorsa, küçük taşlama ve malzeme parçacıklarından sizden uzak tutacak olan toz maskesi, koruyucu kulaklık, koruyucu iş eldiveni veya özel çalışma önlüğü kullanın. *Gözler, çeşitli çalışma türleri sırasında ortaya çıkan ve çevreye savrulan nesnelere korunmalıdır. Toz veya soluma maskesi çalışma sırasında ortaya çıkan tozu filtre eder. Uzun süre aşın ve çok yüksek gürültü altında kalırsanız işleme kaybına uğrayabilirsiniz.*
- h. Başkalarının çalışma yerinizden yeterli uzaklıkta tutun. Çalışma alanınıza giren herkes kişisel koruyucu donanım kullanmalıdır. *İş parçasından kopan parçalar veya kırılan uçlar fırlatabilir ve çalışma alanınızın dışında da yaralanmalara neden olabilir.*
- i. Alet ucunun görünmeyen elektrik kablolarına veya kendi bağlantı kablosuna temas etme olasılığı olan işleri yaparken aleti sadece izolasyonlu tutamaklarından tutun. *Akım ileten elektrik kablolarıyla temas aletin metal parçalarının da elektrik akımına maruz kalmasına ve elektrik çarpmalarına neden olabilir.*
- j. Şebeke bağlantı kablosunu dönen uçtan uzak tutun. *Elektrikli el aletin kontrolünü kaybederseniz şebeke kablosu uç tarafından kesilebilir veya yakalanabilir, eliniz veya kolunuz dönmekte olan uca temas edebilir.*
- k. Uç tam olarak durmadan elektrikli el aletini hiçbir zaman elinizden bırakmayın. *Dönmekte olan uç aletin bıraktığı zemine temas edebilir ve elektrikli el aletin kontrolünü kaybedebilirsiniz.*
- l. Elektrikli el aletini taşırken çalıştırmayın. *Giysileriniz dönmekte olan uç tarafından tutulabilir ve elektrikli el aleti bedeninizde delme yapabilir.*
- m. Elektrikli el aletinizin havalandırma deliklerini düzenli olarak temizleyin. *Motor fanı tozları aletin gövdesine çeker ve biriken metal tozları elektrik çarpmasına neden olabilir.*
- n. Elektrikli el aletini yanabilir malzemelerin yakınında kullanmayın. *Kıvılcımlar bu malzemeyi tutuşturabilir.*
- o. Sıvı soğutucu madde gerektiren uçları kullanmayın. *Su veya diğer sıvı soğutucu maddelerin kullanımı elektrik çarpmasına neden olabilir.*

## GERİ TEPME VE BUNA İLİŞKİN UYARILAR

Geri tepme, taşlama diskli, zımpara tablası, tel fırça ve benzeri uçların takılması veya bloke olması sonucu ortaya çıkan ani bir tepkidir. Takılma veya bloke olma dönmekte olan ucun ani olarak

durmasına neden olur. Bunun sonucunda da kontrolden çıkan elektrikli el aleti blokaj yerinde ucun dönme yönünün tersine doğru ivmelenir. Örneğin bir taşlama diskli iş parçası içinde takılır veya bloke olursa, iş parçası içine giren kenarı tutulur ve bunun sonucunda da disk kırılır veya bir geri tepme kuvveti oluşabilir. Taşlama diskli blokaj yerine dönme yönüne doğru kullanıcıya doğru veya onun bulunduğu yerin tersine doğru hareket eder. Bu durumda taşlama diskli kırılabilir. Geri tepme elektrikli el aletinin yanlış veya hatalı kullanımın bir sonucudur. Geri tepme kuvveti aşağıda belirtilen önlemlerle önenebilir.

- Elektrikli el aletini sıkıca tutun ve bedeninizle kollarınızı geri tepme kuvvetlerini karşılayabilecek konuma getirin. Yüksek devirlerde geri tepme kuvvetlerini veya reaksiyon momentlerini kontrol edebilmek için varsa daima ek tutamağı kullanın. *Kullanıcı kişi uygun önlemler alarak geri tepme kuvvetlerinin veya reaksiyon momentlerinin üstesinden gelebilir.*
- Elinizi hiçbir zaman dönmekte olan ucun yakınına getirmeyin. *Aletin ucu geri tepme durumlarında elinize doğru hareket edebilir.*
- Bedeninizi elektrikli el aletinin geri tepme kuvveti sonucu hareket edilebileceği alandan uzak tutun. *Geri tepme kuvveti blokaj yerinde elektrikli el aletini taşlama diskinin dönüş yönünün tersine doğru hareket ettirir.*
- Özellikle köşeler, keskin kenarlı nesnelere ve benzeri yerlerde çok dikkatli çalışın. Ucun iş parçasına çarpıp geri çıkmasını ve sıkışmasını önleyin. *Dönmekte olan uç köşelerde, keskin kenarlarda veya çarpma durumunda sıkışmaya eğilimlidir. Bu durum kontrol kaybına veya geri tepme kuvvetlerinin oluşmasına neden olur.*
- Zincirli veya dişli testere bıçağı kullanmayın. *Bu tip uçlar sık sık geri tepme kuvvetinin oluşmasına veya elektrikli el aletinin kontrolünün kaybına neden olur.*

## TAŞLAMA VE KESİCİ TAŞLAMA DİSKLERİ İÇİN ÖZEL UYARILAR

- Daima taşlama malzemesi için öngörülen tipte koruyucu kapak kullanın. *Elektrikli el aletinin için öngörülmeyen taşlama uçları yeterli ölçüde kapatılamaz ve güvenli değildir.*
- Taşlama uçları sadece tavsiye edilen işlerde kullanılabilir. Örneğin: Bir kesici taşlama ucunun yan tarafı ile taşlama yapmayın. *Kesici taşlama uçları diskin kenarı ile malzeme kazıma için geliştirilmiştir. Bu taşlama diskinin yan taraftan kuvvet uygulanınca kırılabilir.*
- Daima seçtiğiniz taşlama diskinin uygun büyüklükte ve biçimde hasarsız bağlama flanş kullanın. *Uygun flanşlar taşlama disklerini destekler ve kırılmalarını önler. Kesici taşlama disklerine ait flanşlar diğer taşlama diskleri için kullanılan flanşlardan farklılık gösterebilir.*
- Büyük elektrikli el aletlerine ait aşınmış taşlama diskleri kullanmayın. *Büyük elektrikli el aletlerine ait taşlama diskleri küçük elektrikli el aletlerinin yüksek devirlerine göre tasarlanmamış olup, kırılabilirler.*

## KESİCİ TAŞLAMA İÇİN ÖZEL UYARILAR

- Kesici taşlama diskinin bloke olmasını önleyin ve yüksek bastırma kuvveti uygulamayın. Çok derin kesme işlemleri yapmayın. *Kesici taşlama diskinin aşırı yük binecek olursa köşelenme yapma olasılığı veya bloke olma olasılığı artar ve*

- bunun sonucunda da geri tepme kuvvetlerinin oluşma veya diskin kırılma tehlikesi ortaya çıkar.
- b. Dönmekte olan kesici taşlama diskinin arkasına geçmeyin. İş parçası içindeki kesici taşlama diskini kendi yönünüzün tersine hareket ettirseniz, elektrikli aletin geri tepme durumunda dönmede olan disk bedeninize doğru savrulabilir.
- c. Kesici taşlama diski sıkışır veya siz işe ara verirken, elektrikli el aletini kapatın ve disk tam olarak duruncaya kadar aleti sıkıca tutun. Halen dönmede olan kesici taşlama diskini hiçbir zaman kesme hattından çıkarmayın. Sıkışmanın nedenlerini tespit edin ve bunları ortadan kaldırın.
- d. Elektrikli el aletini iş parçası içinde bulunduğu sürece tekrar çalıştırmayın. Kesici taşlama diskinin en yüksek devre ulaşmasını bekleyin ve sonra kesme işlemine dikkatli biçimde devam edin. Aksi takdirde disk açılma yapabilir, iş parçasından dışarı fırlayabilir veya geri tepme kuvvetine neden olabilir.
- e. Kesici taşlamanın sıkışması durumunda ortaya çıkabilecek geri tepme kuvvetlerini düşürmek için lehvaları veya büyük iş parçalarını destekleyin. Büyük iş parçaları kendi ağırlıklarını nedeniyle bükülebilir. Bu gibi iş parçaları her iki taraftan da desteklenmelidir; hem kesici taşlama diskinin yanından hem de kenardan.
- f. Duvardaki veya diğer görünmeyen yüzeylerdeki "Cep kesimli içten kesme" işlerinde özellikle dikkatli olun. Malzeme içine dalan kesici taşlama diski gaz, su veya elektrik kablolarını veya başka nesnelere keserse geri tepme kuvvetleri oluşur.

### KUMLU KAĞIT ZIMPARA/TAŞLAMA DİSKLERİNİN KULLANIMI HAKKINDA ÖZEL UYARILAR

- a. Ölçüleri gerektiğinden büyük olan zımpara kağıtları kullanmayın. Zımpara kağıdı üreticilerinin bu konudaki büyüklük ölçülerine uyun. Zımpara tablasının dışına taşan zımpara kağıtları yaralanmalara, blokaja, yırtılmaya, çizilmeye veya geri tepme kuvvetlerine neden olabilir.

### POLİSAJ İŞLEMİNE AİT ÖZEL UYARILAR

- a. Özellikle tespit ipi olmak üzere polisaj kapağında gevşek parça bırakmayın. Tespit iplerini düzgünce yerleştirin veya kısaltın. Birlikte dönen tespit ipleri parmaklarınızı kapabilir veya iş parçasına sarılabilir.

### TEL FIRÇALARLA ÇALIŞMAYA AİT ÖZEL UYARILAR

- a. Tel fırçanın normal kullanımında da tel parçalarının kaybolmamasına dikkat edin. Tellere çok yüksek bastırma gücü uygulamayın. Fırlayan tel parçaları kolaylıkla ince giysiler ve/veya cilt içine girebilir.
- b. Korumacı kapak kullanıyorsanız, koruyucu kapağın tel fırça ile temasa geçmesini önlemenizi tavsiye ederiz. Tablaların ve çanak fırçaların çapları bastırma kuvveti ve merkezkaç kuvveti sonucu büyüyebilir.



### SADECE AB ÜYESİ ÜLKELER İÇİN

Elektrikli el aletini evsel çöplerin içine atmayın! Elektrikli el aletleri ve eski elektronik aletlere ilişkin 2002/96/AT sayılı Avrupa Birliği yönetmeliği ve bunların tek tek ülkelerin hukuklarına uyarlanması uyarınca, kullanım ömrünün tamamlanmış elektrikli el aletleri ayrı ayrı toplanmak ve çevre dostu bir yöntemle tasfiye edilmek üzere yeniden kazanım merkezlerine gönderilmek zorundadır.

### TEKNİK ÖZELLİKLER

#### GENEL SPESİFİKASYONLAR

|                    |                     |
|--------------------|---------------------|
| Voltaj Oranı       | 230-240 V, 50-60 Hz |
| Nominal güç girişi | 300 W               |
| Nominal hız        | 20.000 dev/dak      |
| Ayna kapasitesi    | 0,3 - 4,0 mm        |

### MONTAJ

#### ŞEKİL 1

- A = Güç kablosu  
 B = Ayak pedali  
 C = Asılı motor  
 D = Açma/kapama düğmesi  
 E = Asıcı  
 F = Esnek şaft  
 G = El parçası  
 H = Duvara asma parçası  
 I = Metal kanca  
 J = Allen anahtarları  
 K = Anahtar

### GENEL

- İç şaftı motorun miline takın. ŞEKİL 2
  - Dış şaftı saat yönünün tersine çevirerek motora takın. ŞEKİL 3
  - El parçasını şaftın diğer ucuna takın. ŞEKİL 4
  - Metal kancayı çalıştığınız yerin hemen üzerinde duvara asın.
  - Motoru ayak pedalına bağlayın. Ayak pedalını çıkışa bağlayın. ŞEKİL 5
- Motoru doğrudan çıkışa bağlamayın.**
- Motoru kancaya asın.

## AKSESUARLARI DEĞİŞTİRME

1. Düğmenin "0" konumunda olduğunu kontrol edin.
2. Aksesuarları aynaya sabitlemek ve aynadan çıkarmak için anahtar kullanın. ŞEKİL 6

## BAŞLARKEN

### KULLANIM

1. Açma/kapama düğmesi  
El aletini D (ŞEKİL 1) düğmesini "1"/"0" konumuna iterek açın/kapatın.
2. Ayakla hız kontrolü  
Ayağınızla pedala daha fazla veya daha az basmak suretiyle hızı kademesiz olarak ayarlayın. ŞEKİL 7

## EL ALETİNİ TUTMA VE KILAVUZLAMA

- Hassas çalışma için kalem tutucu (gravür). ŞEKİL 8
  - Kaba işleme için sap (taşlama). ŞEKİL 9
- Şaftları dar açılarda bükmeyin. ŞEKİL 10**

## UYGULAMA İÇİN ÖNERİ

- Bu alet marangozluk, kuyumculuk, taş işçiliği ve zanaat işlerinde kullanılır.
- Uygun aksesuarla kullanıldığında bu alet taşlama, zımparalama, kesme, gravürleme, parlatma ve delme için kullanılabilir.
- Önerilen hız  
düşük – orta hassas delme, parlatma  
orta – yüksek zımparalama, kesme, gravürleme
- Doğru aksesuarı seçmek için her zaman önce bir parça malzeme üzerinde deneme yapın ve en uygun çalışma hızını belirleyin.
- El aletine aşırı kuvvet uygulamayın; bırakın işi aletin hızı yapsın.

## BAKIM

- Esnek shaft düzenli olarak yağlanmalıdır.
  - el aletini kapatın ve fişi güç kaynağından ayırın
  - el parçasını ayırın
  - dış shaftı saat yönünde çevirerek ayırın. ŞEKİL 3
  - iç shaftı gresleyin.  
**Aşırı miktarda gres kullanmayın.**
  - dış shaftı saat yönünün tersine motora takın
  - el parçasını takın
- Aşırı kıvılcım sıklıkla karbon fırçalarının aşındığını işaretidir.

## ALETİN TEMİZLİĞİ

### TEMİZLEMEDEN ÖNCE ELEKTRİK BAĞLANTISINI KESİN

- El aletini ve kabloyu temiz tutun (bazı evsel temizlik ürünleri ve çözücü maddeler plastik parçalara zarar verebilir; bu ürünlerden bazıları benzen, trikloroetilen, klorid, amonyaktr).

Havalandırma açıklıkları ve düğme kolları temiz ve yabancı maddelerden arınmış bir şekilde tutulmalıdır. Açıklıklardan sivri cisimler sokarak temizlemeye çalışmayın.  
*Alet, sıkıştırılmış kuru hava ile temizlenebilir. Aleti basınçlı hava ile temizlerken daima koruyucu gözlük takın.*

## SERVİS VE GARANTİ

Bu DREMEL ürünü, yerel/ulusal yasal düzenlemelere uygun biçimde, normal aşınma ve eskimeden kaynaklanan hasarlara karşı garanti kapsamındadır; aşırı yüklenmeden veya uygun olmayan kullanımdan kaynaklanan hasarlar garanti kapsamına alınmaz.

Herhangi bir şikayet durumunda, elektrikli el aletinizi *demonte etmeden* satın alma belgeniz ile birlikte bayinize gönderin.

## DREMEL'E ULAŞIN

Dremel alet donanımı, destek ve yardım hattı hakkında daha fazla bilgi için [www.dremel.com](http://www.dremel.com) adresini ziyaret edin.

Dremel Europe, P.O. Box 3267, 4800 DG Breda, Hollanda

## PŘEKLAD ORIGINÁLNÍCH POKYNŮ



### **A VAROVÁNÍ** ČTĚTE VŠECHNY POKYNY.

*Chyby při dodržování níže uvedených pokynů mohou způsobit elektrický úder, požár, event. těžká poranění. Níže použitý pojem "elektronářadí" se vztahuje na elektronářadí provozované na el. síti (s přípojovacím kabelem) a na elektronářadí provozované na baterii (bez přípojovacího kabelu).*

## TYTO PŘEDPISY DOBRĚ USCHOVEJTE

### PRACOVNÍ MÍSTO

1. Udržujte Vaše pracovní místo čisté a uklizené. *Nepořádek a neosvětlené pracovní oblasti mohou vést k úrazům.*
2. Se strojem nepracujte v prostředích ohrožených explozí, kde se nacházejí hořlavé kapaliny, plyny nebo prach. *Elektronářadí vytváří jiskry, které mohou prach nebo páry zapálit.*
3. Děti a jiné osoby udržujte při použití elektronářadí daleko od Vašeho pracovního místa. *Při rozptýlení můžete ztratit kontrolu nad strojem.*

### ELEKTRICKÁ BEZPEČNOST

1. Přípojovací zástrčka stroje musí lícovat se zásuvkou. Zástrčka nesmí být žádným způsobem upravena. Společně se stroji s ochranným uzemněním nepoužívejte žádné adaptérové zástrčky. *Neupravené zástrčky a vhodné zásuvky snižují riziko elektrického úderu.*
2. Zabraňte kontaktu těla s uzemněnými povrchy, jako např. potrubí, topení, sporáky a chladničky. *Je-li Vaše tělo uzemněno, existuje zvýšené riziko elektrického úderu.*



- c. Chraňte stroj před deštěm a vlhkem. *Vniknutí vody do elektrického stroje zvyšuje nebezpečí elektrického úderu.*
- d. Dbejte na účel kabelu, nepoužívejte jej k nošení či zavěšení stroje nebo vytažení zástrčky ze zásuvky. Udržujte kabel daleko od tepla, oleje, ostrých hran nebo pohyblivých dílů stroje. *Poškozené nebo spletené kabely zvyšují riziko elektrického úderu.*
- e. Pokud pracujete s elektronářadím venku, použijte pouze takové prodlužovací kabely, které jsou schváleny i pro venkovní použití. *Použití prodlužovacího kabelu, jež je vhodný pro použití venku, snižuje riziko elektrického úderu.*
- f. Pokud se nelze vyhnout provozu elektronářadí ve vlhkém prostředí, použijte ochranný jistič. *Nasazení ochranného jističe snižuje riziko úderu elektrickým proudem.*

## BEZPEČNOST OSOB

- a. Buďte pozorní, dávejte pozor na to, co děláte a přistupujte k práci s elektronářadím rozumně. Stroj nepoužívejte pokud jste unaveni nebo pod vlivem drog, alkoholu nebo léků. *Moment nepozornosti při použití elektronářadí může vést k vážným poraněním.*
- b.  Noste osobní ochranné pomůcky a vždy ochranné brýle. *Nošení osobních ochranných pomůcek jako maska proti prachu, bezpečnostní obuv s protiskluzovou podrážkou, ochranná přílba nebo sluchátka, podle druhu nasazení elektronářadí, snižují riziko poranění.*
- c. Zabráňte neúmyslnému uvedení do provozu. Přesvědčte se ještě než zastrčíte zástrčku do zásuvky, že je elektronářadí vypnuté. *Máte-li při nošení stroje prst na spínači nebo pokud stroj připojíte ke zdroji proudu zapnutý, pak to může vést k úrazům.*
- d. Než stroj zapnete, odstraňte seřizovací nástroje nebo šroubovák. *Nástroj nebo klíč, který se nachází v otáčivém dílu stroje, může vést k poranění.*
- e. Nepřeceňujte se. *Zajistěte si bezpečný postoj a vždy udržujte rovnováhu. Tím můžete stroj v neočekávaných situacích lépe kontrolovat.*
- f. Noste vhodný oděv. *Nenoste žádný volný oděv nebo šperky. Vlasy, oděv a rukavice udržujte daleko od pohyblivých se dílů. Volný oděv, šperky nebo dlouhé vlasy mohou být zachyceny pohyblivými se díly.*
- g. Lze-li namontovat odsávací či zachycující přípravky, přesvědčte se, že jsou připojeny a správně použity. *Použití těchto přípravků snižuje ohrožení prachem.*
- h. **Nepracovávajíte žádný materiál obsahující azbest** (azbest je karcinogenní).
- i. **Učiňte ochranná opatření, pokud při práci může vzniknout zdraví škodlivý, hořlavý nebo výbušný prach** (některý prach je karcinogenní); noste ochrannou masku proti prachu a použijte, lze-li jej připojit, odsávání prachu či třísek.
- j. Před prováděním nastavení nebo výměnou příslušenství odpojte zástrčku z elektrické zásuvky a/nebo blok baterií od elektrického nástroje. *Náhodné spuštění elektrického nástroje může být příčinou nehody.*
- k. Před montáží nástroje správně sestavte pracovní podstavec. *Správné sestavení je důležité, aby se odstranilo nebezpečí zborcení.*

- l. Před použitím bezpečně připevněte nástroj k pracovnímu stojanu. *Elektrický nástroj posunující se ve stojanu může být příčinou ztráty kontroly.*
- m. Postavte pracovní stojan na pevnou, hladkou a vodorovnou podložku. *Když se pracovní stojan může otáčet, posouvat nebo kývat, není možné rovnoměrně a bezpečně ovládat elektrický nástroj nebo opracovávanou součást.*

## SVĚDOMITĚ ZACHÁZENÍ A POUŽÍVÁNÍ ELEKTRONÁŘADÍ

- a. Stroj nepřetěžujte. Pro svou práci použijte k tomu určený stroj. *S vhodným elektronářadím budete pracovat v udané oblasti rovnou lépe a bezpečněji.*
- b. Nepoužívejte žádné elektronářadí, jehož spínač je vadný. *Elektronářadí, které nelze zapnout či vypnout je nebezpečné a musí se opravit.*
- c. Než provedete seřízení stroje, výměnu dílů příslušenství nebo stroj odložíte, vytáhněte zástrčku ze zásuvky. *Toto preventivní opatření zabrání neúmyslnému zapnutí stroje.*
- d. Uchovávejte nepoužívané elektronářadí mimo dosah dětí. Nenechte stroj používat osobám, které se strojem nejsou seznámeny nebo nečetly tyto pokyny. *Elektronářadí je nebezpečné, je-li používáno nezkušenými osobami.*
- e. Pečujte o stroj svědomitě. Zkontrolujte, zda pohyblivé díly stroje bezvadně fungují a nevzpřichují se, zda díly nejsou zlomené nebo poškozené tak, že je omezena funkce stroje. *Poškozené díly nechte před nasazením stroje opravit. Mnoho úrazů má příčinu ve špatně udržovaném elektronářadí.*
- f. Řezné nástroje udržujte ostré a čisté. *Pečlivě ošetřované řezné nástroje s ostrými řeznými hranami se méně vzpřichují a dají se lehčeji vést.*
- g. Používejte elektronářadí, příslušenství, nasazovací nástroje apod. podle těchto pokynů a tak, jak je to pro ten určitý speciální typ stroje předepsáno. Respektujte přitom pracovní podmínky a prováděnou činnost. *Použití elektronářadí pro jiné než určující použití může vést k nebezpečným situacím.*

## SERVIS

- a. Nechte Váš stroj opravit pouze kvalifikovaným odborným personálem a pouze s originálními náhradními díly. *Tím bude zajištěno, že bezpečnost stroje zůstane zachována.*

## BEZPEČNOSTNÍ PŘEDPISY PRO VŠECHNY ČINNOSTI

- a. Toto elektronářadí se používá jako bruska, bruska brusným papírem, kartáčovačka, leštička, dělicí bruska. Dbejte všech varovných upozornění, pokynů, zobrazení a údajů, jež jste s elektronářadím obdrželi. *Pokud následující pokyny nedodržíte, může to vést k úderu elektrickým proudem, požáru nebo těžkým poraněním.*
- b. Nepoužívejte žádné příslušenství, které není výrobcem pro toto elektronářadí speciálně určeno a doporučeno. *Pouze to, že můžete příslušenství na Vaše elektronářadí upevnit, nezaručuje bezpečné použití.*
- c. Dovelané otáčky nasazovacího nástroje musí být nejméně tak vysoké jako nejvyšší otáčky uvedené na elektronářadí.

*Příslušenství, jež se otáčí rychleji než je dovoleno, může být zničeno.*

- d. Vnější rozměr a tloušťka nasazovacího nástroje musí odpovídat rozměrovým údajům Vašeho elektronářadí. *Špatně dimenzované nasazovací nástroje nemohou být dostatečně stíněny nebo kontrolovány.*
- e. Brusné kotouče, příruby, brusné talíře nebo jiné příslušenství musí přesně lícovat na brusné vřeteno Vašeho elektronářadí. *Nasazovací nástroje, které přesně nelicují na brusné vřeteno Vašeho elektronářadí, se nerovnoměrně točí, velmi silně vibrují a mohou vést ke ztrátě kontroly.*
- f. Nepoužívejte žádné poškozené nasazovací nástroje. Zkontrolujte před každým použitím nasazovací nástroje jako brusné kotouče na odštěpky a trhliny, brusné talíře na trhliny, otěr nebo silné opotřebení, drátěné kartáče na uvolněné nebo zlomené dráty. Spadne-li elektronářadí nebo nasazovací nástroj z výšky, zkontrolujte zda není poškozený nebo použijte nepoškozený nasazovací nástroj. Pokud jste nasazovací nástroj zkontrolovali a nasadili, držte se Vy a v blízkosti nacházející se osoby mimo rovinu rotujícího nasazovacího nástroje a nechte elektronářadí běžet jednu minutu s nejvyššími otáčkami. *Poškozené nasazovací nástroje většinou v této době testování prasknou.*
- g. Noste osobní ochranné vybavení. Podle aplikace použijte ochranu celého obličej, ochranu očí nebo ochranné brýle. Taktéž adekvátně noste ochrannou masku proti prachu, ochranu sluchu, ochranné rukavice nebo speciální zástěru, jež Vás ochrání před malými částicemi brusiva a materiálu. *Oči mají být chráněny před odletujícími cizími tělisky, jež vznikají při různých nasazeních. Protiprachová maska či respirátor musejí při nasazení vznikající prach odfiltrovat. Pokud jste dlouho vystaveni silnému hluku, můžete utrpět ztrátu sluchu.*
- h. Dbejte u ostatních osob na bezpečnou vzdálenost k Vaší pracovní oblasti. Každý, kdo vstoupí do této pracovní oblasti, musí nosit osobní ochranné vybavení. *Úlomky obrobku nebo zlomené nasazovací nástroje mohou odlétnout a způsobit poranění i mimo přímou pracovní oblast.*
- i. Pokud provádíte práce, při kterých by nástroj mohl zasáhnout skrytá el. vedení nebo vlastní kabel, držte elektronářadí pouze na izolovaných uchopovacích plochách. *Kontakt s vedením pod napětím přivádí napětí i na kovové díly stroje a vede k úderu elektrickým proudem.*
- j. Držte síťový kabel daleko od otáčejících se nasazovacích nástrojů. *Když ztratíte kontrolu nad elektronářadím, může být ruka přerušena nebo zachycena síťový kabel a Vaše paže nebo ruka se může dostat do otáčejícího se nasazovacího nástroje.*
- k. Nikdy neodkládejte elektronářadí dříve, než se nasazovací nástroj dostal zcela do stavu klidu. *Otáčející se nasazovací nástroj se může dostat do kontaktu s odkládací plochou, čímž můžete ztratit kontrolu nad elektronářadím.*
- l. Nenechte elektronářadí běžet po dobu, co jej nesete. *Váš oděv může být náhodným kontaktem s otáčejícím se nasazovacím nástrojem zachycen a nasazovací nástroj se může zavrtat do Vašeho těla.*
- m. Čistěte pravidelně větrací otvory Vašeho elektronářadí. *Ventilátor motoru vtahuje do tělesa prach a silné nahromadění kovového prachu může způsobit elektrická rizika.*

- n. Nepoužívejte elektronářadí v blízkosti hořlavých materiálů. *Jiskry mohou tyto materiály zapálit.*
- o. Nepoužívejte žádné nasazovací nástroje, které vyžadují kapalné chladicí prostředky. *Použití vody nebo jiných kapalných chladicích prostředků může vést k úderu elektrickým proudem.*

---

## **ZPĚTNÝ RÁZ A ODPOVÍDÁJÍCÍ VAROVNÁ UPOZORNĚNÍ**

---

Zpětný ráz je náhlá reakce v důsledku zaseknutého nebo zablokovaného otáčejícího se nasazovacího nástroje, jako je brusný kotouč, brusný talíř, drátěný kartáč atd. Zaseknutí nebo zablokování vede k náhlému zastavení rotujícího nasazovacího nástroje. Tím nekontrolovaně elektronářadí akceleruje v místě zablokování proti směru otáčení nasazovacího nástroje. Pokud se např. přičí nebo blokuje brusný kotouč v obrobku, může se hrana brusného kotouče, která se zanojuje do obrobku, zakousnout a tím brusný kotouč vyломit nebo způsobit zpětný ráz. Brusný kotouč se potom pohybuje k nebo od obsluhující osoby, podle směru otáčení kotouče na místě zablokování. Při tom mohou brusné kotouče i prasknout. Zpětný ráz je důsledek nesprávného nebo chybného použití elektronářadí. Lze mu zabránit vhodnými preventivními opatřeními, jak je následně popsáno.

- a. Držte elektronářadí dobře pevně a dejte Vaše tělo a paže do polohy, ve které můžete zachytit síly zpětného rázu. Je-li k dispozici, použijte vždy předavnou rukojeť, abyste měli co největší možnost kontroly nad silami zpětného rázu nebo reakčních momentů při rozběhu. *Obsluhující osoba může vhodnými preventivními opatřeními zvládnout síly zpětného rázu a reakčního momentu.*
- b. Nedávejte Vaši ruku do blízkosti otáčejících se nasazovacích nástrojů. *Nasazovací nástroj se při zpětném rázu může pohybovat přes Vaši ruku.*
- c. Vyhybte se Vaším tělem oblastí, kam se bude elektronářadí při zpětném rázu pohybovat. *Zpětný ráz vhání elektronářadí v místě zablokování do opačného směru k pohybu brusného kotouče.*
- d. Zvlášť opatrně pracujte v místech rohů, ostrých hran apod. Zabraňte, aby se nasazovací nástroj odrazil od obrobku a vzpřičil. *Rotující nasazovací nástroj je u rohů, ostrých hran a pokud se odrazi náhle, na vzpřičení se. To způsobí ztrátu kontroly nebo zpětný ráz.*
- e. Nepoužívejte žádný článkový nebo ozubený pilový kotouč. *Takovéto nasazovací nástroje způsobují často zpětný ráz nebo ztrátu kontroly nad elektronářadím.*

---

## **ZVLÁŠTNÍ VAROVNÁ UPOZORNĚNÍ K BROUŠENÍ A DĚLENÍ**

---

- a. Používejte výhradně pro Vaše elektronářadí schválená brusná tělesa a pro tato brusná tělesa určený ochranný kryt. *Brusná tělesa, která nejsou určena pro toto elektronářadí, nemohou být dostatečně stíněna a jsou nespolehlivá.*
- b. Brusná tělesa smějí být použita pouze pro doporučené možnosti nasazení. Např. nikdy nebruste boční plochou dělicího kotouče. *Dělicí kotouče jsou určeny k úběru materiálu hranou kotouče. Boční působení síly na tato brusná tělesa je může rozlámat.*
- c. Používejte vždy nepoškozené příruby ve správné velikosti a tvaru pro Vámi zvolený brusný kotouč. *Vhodné příruby*

podpírají brusný kotouč a zmiřují tak nebezpečí prasknutí brusného kotouče. Příruby pro dělicí kotouče se mohou odlišovat od přírub pro jiné brusné kotouče.

- d. Nepoužívejte žádné opotřebované brusné kotouče od většího elektronářadí. Brusné kotouče pro větší elektronářadí nejsou konstruovány pro vyšší otáčky menších elektronářadí a mohou prasknout.

## DALŠÍ ZVLÁŠTNÍ VAROVNÁ UPOZORNĚNÍ K DĚLENÍ

- a. Zabraňte blokování dělicího kotouče nebo příliš vysokému přitlaku. Neprovádějte žádné nadměrné hluboké řezy. Přetížení dělicího kotouče zvyšuje jeho namáhání a náchylnost ke vzpříčení nebo zablokování a tím možnost zpětného rázu nebo prasknutí brusného tělesa.
- b. Vyhněte se oblasti před a za rotujícím dělicím kotoučem. Pokud pohybujete dělicím kotoučem v obrobku prýč od sebe, může být v případě zpětného rázu elektronářadí s otáčejícím se kotoučem vymrštnuto přímo na Vás.
- c. Jestliže se dělicí kotouč přičí nebo práci přerušíte, elektronářadí vypněte a vydržte v klidu než se kotouč zastaví. Nikdy se nepokoušejte ještě běžící dělicí kotouč vytáhnout z řezu, jinak může následovat zpětný ráz. Zjistěte a odstraňte příčinu uvíznutí.
- d. Elektronářadí opět nezapínajte, dokud se nachází v obrobku. Nechte dělicí kotouč nejprve dosáhnout svých plných otáček, než budete v řezu opatrně pokračovat. Jinak se může kotouč vzpříčit, vyskočit z obrobku nebo způsobit zpětný ráz.
- e. Desky nebo velké obrobky podepřete, aby se zabránilo riziku zpětného rázu od sevřeného dělicího kotouče. Velké obrobky se mohou pod svou vlastní hmotností prohnut. Obrobek musí být podepřen na obou stranách a to jak v blízkosti dělicího řezu tak i na okraji.
- f. Buďte obzvláště opatrní u „kapsovitých řezů“ do stávajících stěn nebo jiných míst, kam není vidět. Zanořující se dělicí kotouč může při zařazení do plynových, vodovodních či elektrických vedení nebo jiných objektů způsobit zpětný ráz.

## ZVLÁŠTNÍ VAROVNÁ UPOZORNĚNÍ KE SMIRKOVÁNÍ

- a. Nepoužívejte žádné předdimenzované brusné listy, ale dodržujte údaje výrobce k velikosti brusného listu. Brusné listy, které vyčnívají přes brusný talíř, mohou způsobit poranění a též vést k blokování, roztržení brusných listů nebo ke zpětnému rázu.

## ZVLÁŠTNÍ VAROVNÁ UPOZORNĚNÍ K LEŠTĚNÍ

- a. Nepřipusťte žádné uvolněné části na leštícím potahu, zvláště upevňovací provázek. Upevňovací provázky dobře urovnejte nebo zkraťte. Volné, spolu se otáčející upevňovací provázky mohou zachytit Vaše prsty nebo se zamotat do obrobku.

## ZVLÁŠTNÍ VAROVNÁ UPOZORNĚNÍ K PRÁCI S DRÁTĚNÝMI KARTÁČI

- a. Dbejte na to, že drátěný kartáč i během běžného užívání ztrácí kousky drátu. Nepřetěžujte dráty příliš vysokým

přitlakem. Odlétající kousky drátu mohou velmi lehle proniknout skrz tenký oděv nebo pokožku.

- b. Je-li doporušen ochranný kryt, zabraňte, aby se ochranný kryt a drátěný kartáč mohly dotýkat. Talířové a hrcové kartáče mohou díky přitlaku a odstředivým silám zvětšit svůj průměr.

## ŽIVOTNÍ PROSTŘEDÍ

### ZPRACOVÁNÍ ODPADŮ

Elektronářadí, příslušenství a obaly by měly být tříděny a sbírány k opětovnému zhodnocení nepoškozujícím životní prostředí.

### POUZE PRO ZEMĚ EU



Sítová nářadí nevyhazujte do komunálního odpadu! Podle evropské směrnice 2002/96/ES o starých elektrických a elektronických zařízeních a její implementace v národních zákonech musí být vyřazená sítová nářadí sbírána odděleně a likvidována způsobem nepoškozujícím životní prostředí.

## SPECIFIKACE

### OBECNÉ SPECIFIKACE

|                             |                     |
|-----------------------------|---------------------|
| Jmenovité napětí            | 230-240 V, 50-60 Hz |
| Jmenovitý příkon            | 300 W               |
| Jmenovité otáčky            | 20 000 ot/min       |
| Průměr upínání ve sklíčidle | 0,3 - 4,0 mm        |

## SESTAVA PÁJKY

### OBRÁZEK 1

- A = Napájecí šňůra  
B = Nožní páka  
C = Závěsný motor  
D = Hlavní vypínač  
E = Závěs  
F = Ohebná hřídel  
G = Ruční násadec  
H = Dílec k montáži na stěnu  
I = Kovový hák  
J = Klíč na šroub s vnitřním šestihranem  
K = Klíč

### OBECNÉ

- Namontujte vnitřní hřídel na vřeteno motoru. OBRÁZEK 2
- Namontujte vnější hřídel na motor otáčením proti směru hodinových ručiček. OBRÁZEK 3
- Namontujte ruční násadec na druhý konec hřídele. OBRÁZEK 4
- Namontujte kovový hák na zeď přímo nad místo, kde pracujete.
- Připojte motor k nožní páce. Připojte nožní páku ke zdířce. OBRÁZEK 5  
**Nepřipojujte ke zdířce motor přímo.**
- Zavěste motor na hák.

## VÝMĚNA PŘÍSLUŠENSTVÍ

1. Zkontrolujte, zda je vypínač ve vypnuté poloze ("0").
2. Uvolnění a upnutí pracovní koncovky ve skřídle provedte pomocí klíče. OBRÁZEK 6

## ZAČÍNÁME

### POUŽITÍ

1. Hlavní vypínač  
Nástroj zapnete a vypnete stisknutím tohoto knoflíku D (OBRÁZEK 1) v poloze "I"/"0".
2. Nožní ovládání rychlosti  
Rychlost můžete ovládat plynule nohou zvýšením nebo snížením tlaku na nožní páku. OBRÁZEK 7

### DRŽENÍ A VEDENÍ NÁSTROJE

- Pro přesnou práci (rytecká práce) je vhodné držet nástroj jako tužku. OBRÁZEK 8
- Držení celou dlaní pro hrubou práci (obrušování). OBRÁZEK 9  
**Neohýbejte hřídel do ostrého úhlu.** OBRÁZEK 10

### RADY K POUŽÍVÁNÍ

- Nástroj je určen k použití při opracovávání dřeva a kamene, při výrobě šperků a pro projekty v oblasti uměleckých řemesel.
- Tento nástroj může být s vhodným nástavcem používán k obrušování, hlazení, řezání, rytí, leštění nebo vrtání.
- Doporučená rychlost  
nízká – střední      přesné vrtání, leštění  
střední – vysoká      hlazení, řezání, rytí
- Vždy si práci nejdříve vyzkoušejte na kusu odpadního materiálu, abyste zvolili správnou pracovní koncovku a určili optimální pracovní rychlost.
- Na nástroj příliš netlačte; k práci spíše využijte rychlosti nástroje.

## ÚDRŽBA

- Ohebnou hřídel je nutné pravidelně mazat:
  - vypněte nástroj a vytáhněte zástrčku z elektrické zásuvky
  - odmontujte ruční násadec
  - sejměte vnější hřídel otočením ve směru hodinových ručiček. OBRÁZEK 3
  - namažte vnitřní hřídel mazacím tukem.  
**Nepoužívejte příliš velké množství tuku.**
  - namontujte vnější hřídel otáčením proti směru hodinových ručiček
  - namontujte ruční násadec
- Nadměrné jiskření většinou indikuje opotřebené uhlíkové kartáče.

## ČISTĚNÍ NÁŘADÍ

PŘED ČISTĚNÍM VYTÁHNĚTE SÍŤOVOU ZÁSTRČKU ZE SÍTĚ

- Udržujte nástroj i šňůru v čistotě (některé domácí čisticí prostředky a rozpouštědla mohou poškodit plastové součásti; mezi taková patří například benzen, trichlorethylen, methylochlorid, čpavek).

Ventilační otvory a páčky spínačů musí být udržovány v čistotě, bez cizích látek. Nepokoušejte se otvory ventilační mřížky čistit prostrkáváním špicatých předmětů.

*Nářadí lze čistit stlačeným vzduchem. Při čistění nářadí stlačeným vzduchem noste vždy ochranné brýle.*

## SERVIS A ZÁRUKA

Na tento výrobek DREMEL je poskytována záruka v souladu se zákonnými/specifickými předpisy země určení; poškození způsobená normálními opotřebením, přetížením nebo nesprávným zacházením jsou ze záruky vyloučena.

V případě stížností zašlete *nerozbrané* nářadí spolu s nákupním dokladem svému odbornému prodejci.

## KONTAKT NA FIRMU DREMEL

Další informace ohledně sortimentu, podpore a zákaznické lince firmy Dremel, viz [www.dremel.com](http://www.dremel.com)

Dremel Europe, P.O. Box 3267, 4800 DG Breda, Nizozemsko

## TLUMACZENIE ORYGINALNEJ INSTRUKCJI



**OSTRZEŻENIE**

**NALEŻY PRZECZYTAĆ**

**WSZYSTKIE PRZEPISY.**

*Błędy w przestrzeganiu następujących przepisów mogą spowodować porażenie prądem, pożar i/lub ciężkie obrażenia ciała. Pojęcie elektronarzędzie używane we wszystkich ostrzeżeniach podanych poniżej odnosi się do elektronarzędzi napędzanych prądem (z kablem zasilającym).*

## NALEŻY DOBRZE PRZECHOWYWAĆ TE PRZEPISY

### MIĘSCIE PRACY

- a. Miejsce pracy należy utrzymywać w czystości i dobrze oświetlone. *Nieuporządkowane i nieoświetlone miejsca pracy mogą doprowadzić do wypadków.*
- b. Nie należy używać elektronarzędzi w otoczeniach zagrożonych wybuchem, w których znajdują się na przykład łatwopalne ciecze, gazy lub pyły. *Elektronarzędzia wywołują iskry, które mogą podpalić ten pył lub parę.*
- c. Elektronarzędzie trzymać podczas pracy z daleka od dzieci i innych osób. *Przy odwróceniu uwagi można stracić kontrolę nad narzędziem.*

## BEZPIECZEŃSTWO ELEKTRYCZNE

- a. Wtyczki elektronarzędzi muszą pasować do gniazda. Nie wolno zmieniać wtyczki w jakikolwiek sposób. Nie należy używać wtyczek adapterowych razem z uziemionymi elektronarzędziami. *Niezmienione wtyczki i pasujące gniazda zmniejszają ryzyko porażenia prądem.*
- b. Należy unikać kontaktu z uziemionymi powierzchniami, takimi jak rury, grzejniki, piece i lodówki. *Istnieje zwiększone ryzyko porażenia prądem, gdy Państwa ciało jest uziemione.*
- c. Elektronarzędzia należy trzymać zabezpieczone przed deszczem i wilgocią. *Wniknięcie wody do elektronarzędzia podwyższa ryzyko porażenia prądem.*
- d. Nie obciążać przewodu. Nigdy nie używać kabla do przenoszenia, zawieszania narzędzia, ani do wyciągania wtyczki z gniazda. Kabel należy trzymać z daleka od wysokich temperatur, oleju, ostrych krawędzi lub ruchomych części. *Uszkodzone lub poplątane kable zwiększają ryzyko porażenia prądem.*
- e. W przypadku, gdy elektronarzędzie używane jest na świeżym powietrzu, należy używać kabla przedłużającego dopuszczonego do stosowania na zewnątrz. *Użycie kabla dopuszczonego do stosowania na zewnątrz zmniejsza ryzyko porażenia prądem.*
- f. Jeżeli nie da się uniknąć zastosowania elektronarzędzia w wilgotnym otoczeniu, należy użyć wyłącznika ochronnego różnicowo-prądowego. *Zastosowanie wyłącznika ochronnego różnicowo-prądowego zmniejsza ryzyko porażenia prądem.*

## BEZPIECZEŃSTWO OSÓB

- a. Należy zachować ostrożność, uważać na to co się robi i kierować się rozsądkiem podczas używania elektronarzędzia. Nie należy używać urządzenia w przypadku zmęczenia, pod wpływem narkotyków, alkoholu lub lekarstw. *Moment nieuwagi podczas użytkowania elektronarzędzi może doprowadzić do poważnych obrażeń ciała.*
- b.  Stosowanie wyposażenia ochronnego. Należy zawsze nosić okulary ochronne. *Wyposażenie ochronne, takie jak maska przeciwpyłowa, nie ślizgające się buty robocze, hełm ochronny lub wyposażenie chroniące słuch, stosowane w odpowiednich warunkach zmniejsza ryzyko obrażeń ciała.*
- c. Unikać przypadkowego uruchomienia. Przed włożeniem wtyczki należy upewnić się, czy przełącznik jest wyłączony. *Przenoszenie elektronarzędzi z palcem położonym na przełączniku lub podłączanie do prądu wyłączonych elektronarzędzi może doprowadzić do wypadków.*
- d. Przed włączeniem elektronarzędzia należy usunąć narzędzie nastawcze i klucz. *Narzędzie lub klucz pozostawiony w ruchomej części elektronarzędzia może spowodować obrażenia ciała.*
- e. Nie sięgać zbyt daleko. *Przez cały czas należy utrzymywać odpowiednie podparcie i równowagę. To umożliwia lepszą kontrolę nad elektronarzędziem w nieoczekiwanych sytuacjach.*
- f. Należy odpowiednio się ubierać. *Nie należy nosić luźnego ubrania ani biżuterii. Włosy, ubranie i rękawice należy trzymać z daleka od ruchomych części. Luźne ubranie,*

*biżuteria lub długie włosy mogą zostać pochwycone przez ruchome części.*

- g. Jeżeli urządzenie dostosowano do podłączenia odciągu i odbioru pyłów, to należy dopilnować aby zostały one podłączone i były odpowiednio używane. *Użycie tych urządzeń może zmniejszyć zagrożenia związane z pyłami.*
- h. **Nie należy obrabiać materiału zawierającego azbest** (azbest jest rakotwórczy).
- i. **W przypadku, gdy podczas pracy elektronarzędzia występuje szkodliwe dla zdrowia, łatwopalne lub wybuchowe pyły, należy zastosować odpowiednie środki ochronne** (na przykład niektóre pyły są rakotwórcze); zaleca się używanie maski przeciwpyłowej, a po zakończeniu pracy odsysanie pyłu i wiórów.
- j. Przed regulacją lub wymianą wyposażenia dodatkowego, należy odłączyć wtyczkę od źródła zasilania lub/i wyjąć akumulatorki z elektronarzędzia. *Przypadkowe uruchomienie elektronarzędzia może być przyczyną wypadku.*
- k. Przed rozpoczęciem montowania narzędzia należy odpowiednio zmontować stojak roboczy. *Właściwe zmontowanie jest ważne, ponieważ może zapobiec ryzyku spadnięcia.*
- l. Przed rozpoczęciem pracy elektronarzędzie należy dobrze przymocować do stojaka roboczego. *Elektronarzędzie przesuwające się na stojaku może spowodować utratę kontroli.*
- m. Stojak roboczy należy umieścić na pewnej, płaskiej i wypoziomowanej powierzchni. *Jeżeli stojak będzie się obracać lub kołysać, elektronarzędzie lub materiał obrabiany nie może być stale i bezpiecznie kontrolowane.*

## UŻYTKOWANIE I UTRZYMANIE ELEKTRONARZĘDZIA

- a. Elektronarzędzia nie należy przeciążać. Należy używać elektronarzędzia odpowiedniego do danej pracy. *Odpowiednim narzędziem pracuje się lepiej i bezpieczniej w podanym zakresie sprawności.*
- b. Nie należy używać elektronarzędzia, którego włącznik/wyłącznik nie działa. *Elektronarzędzie, którego nie można włączyć lub wyłączyć jest niebezpieczne i musi zostać naprawione.*
- c. Przed regulacją, wymianą wyposażenia dodatkowego i odłożeniem elektronarzędzi na miejsce przechowywania należy odłączyć wtyczkę od źródła zasilania. *Takie środki zapobiegawcze zmniejszają ryzyko przypadkowego włączenia elektronarzędzia.*
- d. Należy przechowywać nie używane elektronarzędzia poza zasięgiem dzieci i nie należy pozwalać, aby elektronarzędzie uruchamiały osoby nie znające tego elektronarzędzia i instrukcji. *Elektronarzędzia używane przez osoby nieprzeszkolone są niebezpieczne.*
- e. O elektronarzędzia należy dbać. Należy kontrolować, czy nie nastąpiło przestawienie lub zacięcie ruchomych części, uszkodzenie części lub inny stan, który może wpływać na działanie elektronarzędzi. W przypadku uszkodzenia elektronarzędzie przed użyciem należy oddać do naprawy. *Wiele wypadków spowodowanych jest przez niewłaściwą konserwację elektronarzędzi.*

- f. Narzędzia tnące powinny być zawsze ostre i czyste. *Prawidłowo pielęgnowane narzędzia tnące z ostrymi krawędziami tnącymi rzadziej się zablokują i łatwiej się je prowadzi.*
- g. Elektronarzędzie, wyposażenie dodatkowe, końcówki narzędzia itp. należy wykorzystywać zgodnie z podanymi instrukcjami oraz w sposób określony dla konkretnego rodzaju elektronarzędzia, uwzględniając warunki pracy oraz pracę jaką należy wykonać. *Użycie elektronarzędzia do innych prac niż przewidziane może doprowadzić do niebezpiecznych sytuacji.*

---

## SERWIS

---

- a. Naprawę elektronarzędzia należy zlecać tylko wykwalifikowanemu fachowcowi i należy używać tylko identycznych części zamiennych. *To gwarantuje, że bezpieczeństwo elektronarzędzia zostanie zachowane.*

## INSTRUKCJE DOTYCZĄCE BEZPIECZEŃSTWA DLA WSZYSTKICH PRAC

- a. Elektronarzędzie należy używać jako szlifierki, szlifierki z użyciem okładziny ścierniej, szcztotki drucianej, maszyny do polerowania i przecinania ściernicą. Należy przestrzegać wszystkich wskazówek ostrzegawczych, przepisów, opisów i danych, które otrzymali Państwo wraz z elektronarzędziem. *Jeśli nie będą przestrzegane następujące przepisy, może dojść do porażenia prądem, pożaru i/lub ciężkich obrażeń ciała.*
- b. Nie należy używać osprzętu, który nie jest przewidziany i polecany przez producenta specjalnie do tego elektronarzędzia. *To, że można przymocować osprzęt do elektronarzędzia, nie gwarantuje bezpiecznego użycia.*
- c. Dopuszczalna prędkość obrotowa używanego narzędzia musi być co najmniej tak wysoka jak największa prędkość obrotowa podana na elektronarzędziu. *Osprzęt, który obraca się szybciej niż jest to dopuszczalne, może zostać zniszczony.*
- d. Średnica zewnętrzna i grubość używanego narzędzia muszą odpowiadać danym wymiarom Państwa elektronarzędzia. *Używanych narzędzi o niewłaściwych wymiarach nie można wystarczająco osłonić lub kontrolować.*
- e. Ściernice, kołnierze, talerze szlifierskie lub inny osprzęt muszą dokładnie pasować na wrzeciono ściernicy Państwa elektronarzędzia. *Używane narzędzia, które nie pasują dokładnie na wrzeciono ściernicy elektronarzędzia, obracają się nierównomiernie, bardzo mocno wibrują i mogą doprowadzić do utraty kontroli.*
- f. Nie należy używać żadnych narzędzi, które są uszkodzone. Należy skontrolować przed każdym użyciem używane narzędzia takie jak ściernice pod względem odprysków i pęknięć, talerze szlifierskie pod względem pęknięć, starcia lub silnego zużycia, szcztotki druciane pod względem luźnych lub złamanych drutów. W przypadku, gdy elektronarzędzie lub używane narzędzie upadnie, należy skontrolować, czy nie jest uszkodzone, lub użyć narzędzia, które jest nieuszkodzone. Jeśli narzędzie zostało sprawdzone i umocowane, powinni przebywać Państwo i osoby znajdujące

się w pobliżu poza obszarem obracającego się narzędzia, a elektronarzędzie należy pozostawić włączone przez minutę na najwyższych obrotach. *Uszkodzone narzędzia łamią się w tym czasie próbnym.*

- g. Należy nosić osobiste wyposażenie ochronne. W zależności od użycia, należy nosić maskę ochronną pokrywającą całą twarz, ochronę oczu lub okulary ochronne. Gdy jest to stosowne, należy nosić maskę przeciwpyłową, ochronę słuchu, rękawice ochronne lub specjalny fartuch, który utrzymuje z daleka od Państwa małe cząstki ściernego i obrabianego materiału. *Oczy muszą być chronione przed poruszającymi się w powietrzu ciałami obcymi, które powstają przy różnych sposobach użycia. Maskę przeciwpyłową i ochronną dróg oddechowych muszą filtrować powstający podczas pracy pył. W przypadku, gdy pozostaje się długo pod wpływem hałasu, można utracić słuch.*
- h. Należy uważać, by inne osoby znajdowały się w bezpiecznym oddaleniu do Państwa zakresu pracy. Każdy, kto wkroczy w zakres pracy, musi nosić osobiste wyposażenie ochronne. *Odlamki obrabianego przedmiotu lub złamanych używanych narzędzi mogą zostać odrzucone i spowodować obrażenia również poza bezpośrednim zakresem pracy.*
- i. Elektronarzędzie należy dotykać jedynie przy izolowanych powierzchniach uchwytu, gdy przeprowadza się prace, przy których używane narzędzie może natrafić na ukryte przewody elektryczne lub na wtyczny kabel zasilający. *Kontakt z przewodem znajdującym się pod napięciem doprowadza również do tego, że metalowe części elektronarzędzia znajdują się również pod napięciem i doprowadzi do porażenia prądem.*
- j. Kabel zasilający należy trzymać z dala od obracającego się narzędzia. *Jeśli straci się kontrolę nad narzędziem, kabel zasilający może zostać przecięty lub ujęty i dłoń lub ręka może dostać się w obracające się używane narzędzie.*
- k. Nigdy nie wolno odkładać elektronarzędzia zanim narzędzie się zupełnie nie zatrzyma. *Obracające się narzędzie może wejść w kontakt z powierzchnią, na którą jest odłożone, przez co można stracić kontrolę nad elektronarzędziem.*
- l. Nie wolno pozostawiać elektronarzędzia włączonego podczas przenoszenia. *Ubranie może zostać ujęte przez przypadkowy kontakt z obracającym się narzędziem, i narzędzie może się wwiercić w Państwa ciało.*
- m. Należy regularnie oczyszczać szczeliny wentylacyjne Państwa elektronarzędzia. *Dmuchawa silnika wciąga pył do obudowy, a duże nagromadzenie pyłu metalowego może spowodować zagrożenie elektryczne.*
- n. Nie należy używać elektronarzędzia w pobliżu materiałów łatwopalnych. *Iskry mogą zapalić te materiały.*
- o. Nie należy używać narzędzi, które wymagają płynnych środków chłodzących. *Użycie wody lub innych płynnych środków chłodzących może doprowadzić do porażenia prądem.*

---

## ODRZUT I ODPOWIEDNIE WSKAZÓWKI OSTRZEGAWCZE

---

Odrzut to nagle reakcja na zaczepiające się lub zablokowane obracające się narzędzie, takie jak ściernica, talerz szlifierski,

szczołka druciana itd. Zaczeplenie się lub zablokowanie prowadzi do nagłego zatrzymania się obracającego się narzędzia. Niekontrolowane elektronarzędzie zostanie przez to w miejscu zablokowania przyspieszone w kierunku przeciwnym do kierunku obrotu narzędzia. Gdy, np. ściernica zahaczy lub zablokuje się w obrabianym przedmiocie, krawędź ściernicy, która wgłębia się w obrabiany przedmiot, może zakleszczyć się i przez to ściernica może się wylamać i spowodować odrzut. Ściernica porusza się wtedy w kierunku osoby obsługującej lub od niej, w zależności od kierunku obrotów ściernicy w miejscu zablokowania. Przy tym ściernice mogą się również złamać. Odrzut jest następstwem niewłaściwego lub błędnego użycia elektronarzędzia. Można go uniknąć przez zachowanie odpowiednich środków ostrożności, takich jak niżej opisane.

- a. Elektronarzędzie należy mocno trzymać, a ciało i ręce ustawić w pozycji, w której można złagodzić siły odrzutu. Należy zawsze używać uchwytu dodatkowego, jeśli jest, żeby mieć jak największą kontrolę nad siłami odrzutu lub momentem reakcji podczas rozruchu. *Osoba obsługująca urządzenie może opanować siły odrzutu i reakcji poprzez zachowanie odpowiednich środków ostrożności.*
- b. Nigdy nie należy trzymać ręk w pobliżu obracających się używanych narzędzi. *Używane narzędzie może przy odrzucie uderzyć o Państwa rękę.*
- c. Należy unikać ciałem zasięgu, w który porusza się elektronarzędzie podczas odrzutu. *Odrzut przemieszcza elektronarzędzie w kierunku przeciwnym do ruchu ściernicy w miejscu zablokowania.*
- d. Należy pracować szczególnie ostrożnie w zakresach kątów, ostrych krawędzi itd. Należy zapobiec, by używane narzędzia mogły zostać odrzucone od obrabianego przedmiotu i odrzuć się zablokować. *Obracające się narzędzie może zahaczyć o kąt, ostre krawędzie lub ulec uszkodzeniu podczas odbicia. To powoduje utratę kontroli lub odrzut.*
- e. Nie należy używać brzeszczotu łańcuchowego lub zębatego. *Takie narzędzia często powodują odrzut lub utratę kontroli nad elektronarzędziem.*

---

## **SZCZEGÓLNE WSKAZÓWKI OSTRZEGAWCZE DOTYCZĄCE SZLIFOWANIA I PRZECINANIA ŚCIERNICĄ**

---

- a. Należy używać wyłącznie ściernicy przeznaczonej dla elektronarzędzia i osłony przeznaczonej dla tej ściernicy. *Ściernice, które nie są przeznaczone do tego elektronarzędzia nie mogą być wystarczająco osłonięte i są niepewne.*
- b. Narzędzi szlifierskich można używać tylko do zalecanych możliwości użycia. Np: nie wolno nigdy szlifować boczną powierzchnią ściernicy do cięcia. *Ściernice do cięcia przeznaczone są do usuwania materiału krawędzią tarczy. Działanie siły bocznej na to narzędzie szlifierskie może je złamać.*
- c. Należy używać zawsze nieuszkodzonych kołnierzy mocujących o właściwej wielkości i kształcie dla wybranej przez Państwa ściernicy. *Zdatne kołnierze podpierają ściernicę i w ten sposób zmniejszają niebezpieczeństwo złamania się ściernicy. Kołnierze przeznaczone do ściernic do cięcia mogą się różnić od kołnierzy przeznaczonych do innych ściernic.*
- d. Nie należy używać zużytych ściernic z większych elektronarzędzi. *Ściernice do większych elektronarzędzi nie*

*są zaprojektowane dla wyższej liczby obrotów mniejszych elektronarzędzi i mogą się złamać.*

---

## **DALSZE SZCZEGÓLNE WSKAZÓWKI OSTRZEGAWCZE DOTYCZĄCE PRZECINANIA ŚCIERNICĄ**

---

- a. Należy unikać zablokowania się ściernicy do cięcia i za dużego nacisku. Nie należy przeprowadzać nadmiernie głębokich cięć. *Przecięcie ściernicy do cięcia podwyższa jej obciążenie i skłonność do zahaczenia się lub zablokowania i tym samym możliwość odrzutu lub złamania się średnicy.*
- b. Należy unikać zakresu przed i za obracającą się ściernicą. *Jeżeli przesuwa się ściernicę tarczową w przedmiocie obrabianym od siebie, elektronarzędzie może odskoczyć w razie odrzutu wraz z obracającą się ściernicą bezpośrednio w Państwa kierunku.*
- c. Jeżeli ściernica tarczowa do cięcia zakleszczy się lub praca zostaje przerwana, należy wyłączyć elektronarzędzie i trzymać je spokojnie aż ściernica się zatrzyma. Nigdy nie należy próbować wyciągać poruszającej się jeszcze ściernicy tarczowej do cięcia z miejsca cięcia, w przeciwnym razie może nastąpić odrzut. *Należy wykryć i usunąć przyczynę zakleszczenia się.*
- d. Nie wolno włączać ponownie elektronarzędzia dopóki znajduje się ono w przedmiocie obrabianym. Należy najpierw pozwolić ściernicy tarczowej na osiągnięcie pełnej prędkości obrotowej, zanim będzie można ostrożnie kontynuować cięcie. *W przypadku ponownego włączenia elektronarzędzia znajdującego się w obrabianym przedmiocie ściernica może się zaczepić, wyskoczyć z przedmiotu lub spowodować odrzut.*
- e. Płyty lub duże obrabiane przedmioty należy podeprzeć, aby zmniejszyć ryzyko powstania odrzutu spowodowanego ściśnięciem ściernicą. *Duże obrabiane przedmioty mogą się przegięć pod własnym ciężarem. Obrabiany przedmiot musi zostać podparty z obydwu stron ściernicy, zarówno w pobliżu linii cięcia jak i na krawędzi.*
- f. Należy być szczególnie ostrożnym przy cięciach wgłębnych w istniejących ścianach lub innych niewidocznych miejscach. *Wgłębiająca się ściernica do cięcia może przy cięciu w przewody gazowe lub wodociągowe, przewody elektryczne lub inne obiekty spowodować odrzut.*

---

## **SZCZEGÓLNE WSKAZÓWKI OSTRZEGAWCZE DOTYCZĄCE SZLIFOWANIA OKŁADZINĄ ŚCIERNĄ**

---

- a. Podczas szlifowania nie należy używać okładzin ściernych o za dużych rozmiarach. Podczas wybierania okładzin ściernych należy przestrzegać zaleceń producenta. *Okładziny ściernic, które wystają poza talerz szlifierski, mogą spowodować obrażenia oraz doprowadzić do zablokowania, rozerwania okładziny ściernic lub do odrzutu.*

---

## **SZCZEGÓLNE WSKAZÓWKI OSTRZEGAWCZE DOTYCZĄCE POLEROWANIA**

---

- a. Nie wolno pozwolić na to, by przy pokrywie polerskiej znajdowały się luźne części, przede wszystkim sznurki

mocujące. Sznurki mocujące należy schować lub skrócić.  
*Luźne, kręcące się razem sznurki mocujące mogą uchwycić  
Państwa palce lub zaplątać się w obrabianym przedmiocie.*

## SZCZEGÓLNE WSKAZÓWKI OSTRZEGAWCZE DOTYCZĄCE PRAC Z UŻYCIEM SZCZOTEK DRUCIANYCH

- Należy zwrócić uwagę na to, że szczotka drucziana gubi kawałki drutu także podczas zwykłego używania. Nie należy przeciągać drutów przez zbyt duży nacisk. *Odskakujące kawałki drutu mogą bardzo łatwo przeniknąć przez cienkie ubranie i/lub skórę.*
- Jeżeli zalecana jest osłona, należy zapobiec możliwości dotykania się osłony i szczotki druczanej. *Szczotki talerzowe i garnkowe mogą zwiększyć swoją średnicę przez nacisk i siły odśrodkowe.*

## ŚRODOWISKO

### USUWANIE ODPADÓW

Elektronarzędzia, osprzęt i opakowanie należy doprowadzić do ponownego użytkowania zgodnego z zasadami ochrony środowiska.

### TYLKO DLA PAŃSTW NALEŻĄCYCH DO UE



Nie należy wyrzucać elektronarzędzi do odpadów domowych!

Zgodnie z europejską wytyczną 2002/96/EG o starych, zużytych narzędziach elektrycznych i elektronicznych ich jej stosowania w prawie krajowym, wyeliminowane, niezdadne do użycia elektronarzędzia należy zbierać osobno i doprowadzić do ponownego użytkowania zgodnego z zasadami ochrony środowiska.

## PARAMETRY

### PARAMETRY OGÓLNE

|                     |                     |
|---------------------|---------------------|
| Napięcie znamionowe | 230-240 V, 50-60 Hz |
| Moc znamionowa      | 300 W               |
| Prędkość znamionowa | 20,000 obr./min     |
| Rozpięcie uchwytu   | 0.3 - 4.0 mm        |

## MONTAŻ

RYSUNEK 1

- A = Przewód zasilający
- B = Pedał nożny
- C = Silnik wiszący
- D = Przelącznik zasilania (On/Off)
- E = Wieszak
- F = Wał giętki
- G = Uchwyt ręczny
- H = Uchwyt na ścianę

I = Metalowy hak

J = Klucz sześcioboczny "Allan"

K = Kluczek

## INFORMACJE OGÓLNE

- Zamontuj wał wewnętrzny na trzpieniu obrotowym silnika. RYSUNEK 2
- Zamontuj wał zewnętrzny w silniku, przekręcając go przeciwnie do kierunku ruchu wskazówek zegara. RYSUNEK 3
- Zamontuj uchwyt ręczny na drugim końcu wału. RYSUNEK 4
- Zamontuj metalowy hak na ścianie, powyżej miejsca pracy.
- Podłącz silnik do pedału nożnego. Podłącz pedał nożny do gniazda elektrycznego. FIGURE 5  
**Nie należy podłączać silnika bezpośrednio do gniazda elektrycznego.**
- Zawieś silnik na haku.

## ZMIANA WYPOSAŻENIA DODATKOWEGO

- Sprawdź, czy przełącznik znajduje się w pozycji "0".
- Użyj klucza do odkręcenia i zakręcenia wyposażenia dodatkowego w uchwycie. RYSUNEK 6

## ROZPOCZĘCIE PRACY

### ZASTOSOWANIE

- Przełącznik zasilania (On/off)  
Wyłącz lub włącz narzędzie poprzez przesunięcie przełącznika D (RYSUNEK 1) z pozycji "I"/"0" lub odwrotnie.
- Nożna regulacja prędkości  
Reguluj płynnie prędkość stopą poprzez mniejszy lub większy nacisk na pedał. RYSUNEK 7

## PRZYTRZYMYWANIE I PROWADZENIE NARZĘDZIA

- W czasie pracy precyzyjnej należy trzymać narzędzie jak otówek (grawerowanie). RYSUNEK 8
  - W czasie mniej precyzyjnej pracy należy trzymać narzędzie całą dłoń (szlifowanie). RYSUNEK 9
- Nie należy wyginać wału pod ostrym kątem.** RYSUNEK 10

## RADY DOTYCZĄCE ZASTOSOWANIA

- Narzędzie przeznaczone jest do wykonywania wyrobów z drewna, biżuterii, pracy z kamieniem i projektów rzemieślniczych.
- W połączeniu z odpowiednim wyposażeniem dodatkowym narzędzie może być używane do szlifowania, wygładzania, cięcia, grawerowania, polerowania, wiercenia.
- Zalecana prędkość  
niska – średnia precyzyjne wiercenie, polerowanie  
średnia – wysoka wygładzanie, cięcie, grawerowanie
- Przed rozpoczęciem pracy należy poćwiczyć na kawałku materiału odpadowego, aby wybrać odpowiednie akcesorium i określić optymalną prędkość pracy.



- Nie należy kłaść zbyt wielkiego nacisku na narzędzie; do pracy należy wykorzystywać prędkość.

## KONSERWACJA

- Wał giętki należy regularnie smarować:
  - wyłącz narzędzie i wyjmij wtyczkę ze źródła zasilania
  - wyjmij uchwyt ręczny
  - wyjmij wał zewnętrzny odkręcając go w kierunku zgodnym z ruchem wskazówek zegara. RYSUNEK 3 nasmaruj wał wewnętrzny smarem.
- **Nie należy używać zbyt wiele smaru.**
  - zamontuj wał zewnętrzny przekręcając go przeciwnie do kierunku ruchu wskazówek zegara
  - zamontuj uchwyt ręczny
- Nadmierne iskrzenie zazwyczaj oznacza zużycie szczotek węglowych.

## CZYSZCZENIE NARZĘDZIA

PRZED CZYSZCZENIEM NALEŻY ODŁĄCZYĆ WTYCZKĘ

- Narzędzie i przewód należy utrzymywać w czystości (niektóre domowe środki czyszczące i roztwory mogą uszkodzić plastikowe części; do tych produktów należą między innymi benzen, trichloroetylen, chlorek, amon).

Należy pilnować, aby otwory wentylacyjne i dźwignie przełączników były czyste i aby nie było w nich ciał obcych. Nie należy podejmować prób czyszczenia poprzez wkładanie ostro zakończonych przedmiotów do otworów.

*Narzędzie można czyścić sprężonym powietrzem. Podczas czyszczenia narzędzia sprężonym powietrzem należy zawsze nosić okulary ochronne.*

## SERWIS I GWARANCJA

Na ten produkt DREMEL przyznawana jest gwarancja zgodnie z przepisami ustawowymi/krajowymi; gwarancja nie obejmuje uszkodzenia w wyniku normalnego zużycia, przecięcia i nieprawidłowego użytkowania.

W przypadku reklamacji należy przesłać narzędzie nierozmontowane razem z dowodem zakupu do swojego dealera.

## KONTAKT Z FIRMĄ DREMEL

Więcej informacji na temat asortymentu produktów Dremel, obsługi i gorącej linii znajduje się na stronie [www.dremel.com](http://www.dremel.com)

Dremel Europe, P.O. Box 3267, 4800 DG Breda, Holandia

## ПРЕВОД НА ОРИГИНАЛНИТЕ ИНСТРУКЦИИ

BG



### ВНИМАНИЕ ПРОЧЕТЕТЕ ВСИЧКИ

### УКАЗАНИЯ.

*Неспазването на описаните по-долу указания може да доведе до токов удар, пожар и/или други тежки травми. Терминът "електроинструмент" се отнася до захранвани от електрическата мрежа (с кабел) електроинструменти.*

## ПАЗЕТЕ ТЕЗИ ИНСТРУКЦИИ

### РАБОТНО МЯСТО

- Поддържайте работното си място чисто и подредено. *Безпорядъкът и недостатъчното осветление могат да предизвикат трудови злополуки.*
- Не работете с електроинструменти във взривоопасна среда, при наличие на леснозапалими течности, газове или прахообразни материали. *Електроинструментите могат да отделят искри, които могат да възпламяват прахообразни материали или пари.*
- Дръжте деца и странични лица далеч от електроинструмента по време на работа. *Отклоняване на вниманието може да доведе до загуба на контрол върху електроинструмента.*

### БЕЗОПАСНОСТ ПРИ РАБОТА С ЕЛЕКТРИЧЕСКИ ТОК

- Щепселът на електроинструмента трябва да съответства на използвания електрически контакт. В никакъв случай не променяйте конструкцията на щепсела. Когато работите със заземени (зануленни) електроинструменти не използвайте адаптери за щепсела. *Ползването на оригинални щепсели и контакти намалява риска от токов удар.*
- Избягвайте допира на тялото Ви до заземени или занулени повърхности, напр. тръби, радиатори, печки и хладилници. *Когато тялото Ви е заземено или занулено, рискът от възникване на токов удар е по-голям.*
- Предпазвайте електроинструмента от дъжд или влага. *Проникването на вода в електроинструмента повишава опасността от токов удар.*
- Използвайте кабела само по предназначение. Не ползвайте кабела за носене на електроинструмента, за теглене или за изваждане на щепсела от контакта. Пазете кабела от нагряване, омасляване, остри ръбове или движещи се части. *Повредени или усукани кабели увеличават риска от токов удар.*
- Когато работите с електроинструмента на открито, използвайте само удължителни кабели, предназначени за работа на открито. *Използването на удължител, предназначен за работа на открито, намалява риска от токов удар.*
- Ако се налага използването на електроинструмента във влажна среда, използвайте предпазен прекъсвач за утечни токове. *Използването на предпазен прекъсвач за утечни токове намалява опасността от възникване на токов удар.*

---

## ЛИЧНИ ПРЕДПАЗНИ СРЕДСТВА

---

- а. Бъдете внимателни, следете внимателно действията си и работете предпазливо с електроинструмента. Не използвайте електроинструмента, когато сте уморени или под влиянието на наркотични вещества, алкохол или упойващи лекарства. *Един миг разсеяност при работа с електроинструмента може да доведе до сериозни наранявания.*
- б.  Използвайте предпазна екипировка. Носете винаги предпазни очила. *Носенето на подходящи предпазни средства като дихателна маска, здрави плътни затворени със стабилен грайфер обувки, каска, или антифони намалява риска от наранявания.*
- в. Избягвайте включването на електроинструмента по невнимание. Преди да включите щепсела в захранващата мрежа се уверете, че пусковият прекъсвач е в положение "изключено". *Ако при носене на електроинструмента държите пръста си върху пусковия прекъсвач или ако подавате захранващо напрежение на електроинструмента, когато е включен, възниква опасност от злополука.*
- г. Преди да включите електроинструмента отстранете всички помощни инструменти и гаечни ключове от него. *Гаечен ключ или помощен инструмент, забравен закачен на въртяща се част на електроинструмента може да причини наранявания.*
- д. Не се протягайте с усилие. *Работете в стабилно положение на тялото си и поддържайте равновесие през цялото време. Така ще можете по-добре да контролирате електроинструмента, ако възникне неочаквана ситуация.*
- е. Носете подходящо облекло. *Не работете с широки дрехи или бижута. Дръжте косата си, дрехите и ръкавиците си на безопасно разстояние от въртящи се части. Широките дрехи, бижута или дългите коси могат да се закачат от въртящите се части.*
- ж. Ако се предвижда използването на аспирационна уредба, се уверете, че тя е включена и работи нормално. *Използването на такава уредба намалява опасността за здравето свързана със запращаване.*
- з. **Не обработвайте азбестосъдържащ материал** (азбестът е канцерогенен).
- и. **Ако вследствие на извършваната дейност може да се отдели вреден за здравето, леснозапалим или взривоопасен прах, предварително взимайте подходящи предпазни мерки** (някои прахове са канцерогенни); работете с дихателна маска и, ако е възможно, включете аспирационна уредба.
- й. Изваждайте щепсела от захранващия източник и/или комплекта батерии от механизирания инструмент, преди да извършвате регулировки или смяна на принадлежности. *Случайното включване на инструментата става причина за някои инциденти.*
- к. Преди да монтирате инструмента, сглобете правилно работната масичка. *Това е важно за предотвратяване на риска от загуба на устойчивост.*

- л. Преди употреба закрепете здраво механизирания инструмент към работната масичка. *Изместването му спрямо масичката може да доведе до загубата на управление.*
- м. Поставете работната масичка върху здрава, плоска и равна повърхност. *Ако масичката може да се отмества или люлее, няма да можете да управлявате стабилно и безопасно механизирания инструмент или работния детайл.*

---

## ИЗПОЛЗВАНЕ И ПОДДЪРЖАНЕ НА ЕЛЕКТРОИНСТРУМЕНТИТЕ

---

- а. Не претоварвайте електроинструмента. Използвайте електроинструмента само по неговото предназначение. *Ще работите по-добре и по-безопасно, когато използвате подходящия електроинструмент в зададения от производителя диапазон на натоварване.*
- б. Не използвайте електроинструмент, чийто пусков прекъсвач е повреден. *Електроинструмент, който не може да се включва и изключва с прекъсвача е опасен и трябва да бъде ремонтиран.*
- в. Извадете щепсела от контакта преди да правите всякакви настройки, смени на приспособления, или прибирате електроинструмента. *Такива предпазни мерки намаляват риска от включване на електроинструмента по невнимание.*
- г. Когато не използвате електроинструмента го съхранявайте извън обсега на деца и не позволявайте на лица непознати с електроинструмента или с тези инструкции да работят с него. *Електроинструментите са опасни в ръцете на необучени потребители.*
- д. Поддържка на електроинструментите. Проверете за разместването или затягането на подвижните части, отчулени части и всички други обстоятелства, които могат да влияят на работата на електроинструмента. Ако е повреден, поправете електроинструмента преди да го използвате. *Много злополуки са причинени от лошо поддържани електроинструменти.*
- е. Пазете режещите инструмент остри и чисти. *Правилно поддържаните режещи инструменти с остри режещи ръбове се заклинват по-рядко и са по-лесни за управление.*
- ж. Използвайте електроинструмента, консумативите и накрайниците към него според тези инструкции и предназначението на отделния тип електроинструмент, вземайки под внимание условията на работа и вида работа, който трябва да се извърши. *Използването на електроинструмента за работи, различни от тези, за които е предназначен, могат да доведат до опасности.*

---

## ПОДДЪРЖКА

---

- а. Ремонтирайте Вашия електроинструмент само от квалифициран персонал използващ само оригинални резервни части. *Това ще Ви гарантира, че се запазва безопасността на електроинструмента.*

## УКАЗАНИЯ ЗА БЕЗОПАСНА РАБОТА ЗА ВСИЧКИ ПРИЛОЖЕНИЯ

- а. Този електроинструмент може да се използва за шлифване с абразивен диск и с шкурка, почистване с телена четка, полиране и рязане с абразивен диск. Спазвайте всички указания и предупреждения, съобразявайте се с приведените технически параметри и изображения. *Ако не спазвате посочените по-долу указания, последствията могат да бъдат токов удар, пожар и/или тежки травми.*
- б. Не използвайте допълнителни приспособления, които не се препоръчват от производителя специално за този инструмент. *Фактът, че можете да закрепите към инструмента определено приспособление или работен инструмент, не гарантира безопасна работа с него.*
- в. Допустимата скорост на въртене на работния инструмент трябва да е не по-малка от изписаната на табелката на електроинструмента максимална скорост на въртене. *Инструменти, които се въртят с по-висока скорост от максимално допустимата, могат да се разрушат.*
- г. Външният диаметър и дебелината на работния инструмент трябва да съответстват на данните, посочени в техническите характеристики на Вашия електроинструмент. *Работни инструменти с неподходящи размери не могат да бъдат екранирани по необходимия начин или да бъдат контролирани достатъчно добре.*
- д. Шлифоващите дискове, фланци, подложните дискове или другите приложни инструменти трябва да пасват точно на вала на Вашия инструмент. *Работни инструменти, които не пасват точно на вала на инструмента, се въртят неравномерно, вибрират силно и могат да доведат до загуба на контрол над инструмента.*
- е. Не използвайте повредени работни инструменти. Преди всяка употреба проверявайте работните инструменти, напр. абразивните дискове за пукнатини или открити ръбчета, подложните дискове за пукнатини или силно износване, телените четки за недобре захванати или счупени телчета. Ако изтървете електроинструмента или работния инструмент, ги проверявайте внимателно за увреждания или използвайте нови неповредени работни инструменти. След като сте проверили внимателно и сте монтирали работния инструмент, оставете електроинструмента да работи на максимални обороти в продължение на една минута; стойте и дръжте намираща се наблизо лица встрани от равнината на въртене. *Най-често повредени работни инструменти се чупят през този тестов период.*
- ж. Работете с лични предпазни средства. В зависимост от приложението работете с цяла маска за лице, защита за очите или предпазни очила. Ако е необходимо, работете с дихателна маска, шумозаглушители (антифони), работни обувки или специализирана престилка, която Ви предпазва от малки открити при работата частички. *Очите Ви трябва да са защитени от летящите в зоната на работа частички. Противооправовата или дихателната маска филтрират възникваща при работа прах. Ако продължително време сте изложени на силен шум, това може да доведе до загуба на слух.*

- з. Внимавайте други лица да бъдат на безопасно разстояние от зоната на работа. Всеки, който се намира в зоната на работа, трябва да носи лични предпазни средства. *Открити парченца от обработвания детайл или работния инструмент могат в резултат на силното ускорение да отлетят надалече и да предизвикат наранявания също и извън зоната на работа.*
- и. Ако изпълнявате дейности, при които съществува опасност работният инструмент да попадне на скрити проводници под напрежение или да засегне захранващия кабел, допирайте електроинструмента само до електроизолираните ръкохватки. *При влизане на работния инструмент в контакт с проводник под напрежение то се предава по металните детайли на електроинструмента и това може да доведе до токов удар.*
- й. Дръжте захранващия кабел на безопасно разстояние от въртящия се работен инструмент. *Ако изгубите контрол над електроинструмента, кабелът може да бъде прерязан или увлечен от работния инструмент и това да предизвика наранявания, напр. на ръката Ви.*
- к. Никога не оставяйте електроинструмента, преди работният инструмент да спре напълно въртенето си. *Въртящият се инструмент може да допре до предмет, в резултат на което да загубите контрол над електроинструмента.*
- л. Докато пренасяте електроинструмента, не го оставяйте включен. *Дрехите или косите Ви могат да бъдат закачени от работния инструмент в резултат на неволен допир, в резултат на което работният инструмент може да се реже в тялото Ви.*
- м. Редовно почиствайте вентилационните отвори на Вашия електроинструмент. *Турбината на електродвигателя засмуква прах в корпуса, а натрупването на метален прах увеличава опасността от токов удар.*
- н. Не използвайте електроинструмента в близост до леснозапалими материали. *Летящи искри могат да предизвикат възпламеняването на такива материали.*
- о. Не използвайте работни инструменти, които изискват прилагането на охлаждащи течности. *Използването на вода или други охлаждащи течности може да предизвика токов удар.*

### ОТКАТ И СЪВЕТИ ЗА ИЗБЯГНАНЕТО МУ

Откат е внезапната реакция на машината вследствие на заклиняване или блокиране на въртящия се работен инструмент, например абразивен диск, гумен подложен диск, телена четка или други работни инструменти. Заклиняването или блокирането води до рязкото спиране на въртенето на работния инструмент, вследствие на това електроинструмента получава силно ускорение в посока, обратна на посоката на движение на инструмента в точката на блокиране, и става неуправляем. Ако например абразивен диск се заклини или блокира в обработвания детайл, ръбът на диска, който допира детайла, може да се огъне и в резултат дискът да се счупи или да възникне откат. В такъв случай дискът се ускорява към работещия с машината или в обратна посока, в зависимост от посоката на въртене на диска и мястото на заклиняване. В такива случаи абразивните дискове могат и да се счупят.

Откат възниква в резултат на неправилно или погрешно използване на електроинструмента, възникването му може да бъде предотвратено чрез спазването на подходящи предпазни мерки, както е описано по-долу.

- a. Дръжте електроинструмента здраво и дръжете ръцете и тялото си в такова положение, че да противостоите на евентуално възникващ откат. Ако електроинструментът има спомагателна ръкохватка, винаги я използвайте, за да го контролирате по-добре при откат или при възникващите моменти на усукване по време на включване. *Ако предварително вземете подходящи предпазни мерки, при възникване на откат или силни моменти на усукване можете да овладеете машината.*
- b. Никога не поставяйте ръцете си в близост до въртящия се работен инструмент. *Ако възникне откат, инструментът може да нарани ръката Ви.*
- v. Не заставайте в зоната, в която би отскочил електроинструментът при възникване на откат. *Откатът премества машината в посока, обратна на посоката на движение на работния инструмент в зоната на блокиране.*
- г. Работете особено предпазливо в зоните на ъгли, остри ръбове и др. Избягвайте отскачането и закланването на работните инструменти в обработвания детайл. *При обработване на ъгли или остри ръбове или при рязко отскачане на въртящия се работен инструмент съществува повишена опасност от закланване, това предизвиква загуба на контрол над машината или откат.*
- д. Не използвайте верижни триони или назъбени дискове за циркуляр. *Такива работни инструменти често предизвикват откат или загуба на контрол над електроинструмента.*

---

## СПЕЦИАЛНИ УКАЗАНИЯ ЗА БЕЗОПАСНА РАБОТА ПРИ ГРУБО ШЛИФОВАНЕ ИЛИ РЯЗАНЕ С РЕЖЕЩИ ДИСКОВЕ

---

- a. Използвайте само предвидените за Вашия електроинструмент абразивни дискове и предназначения за използвания режещ диск предпазен кожух. *Режещи дискове, които не са предназначени за електроинструменти, не могат да бъдат защитени добре и не гарантират безопасна работа.*
- b. Допуска се използването на режещи дискове само за цели, за които те са предвидени. Например: никога не шлифовайте със страничната повърхност на диск за рязане. *Дисковете за рязане са предназначени за отнемане на материал с ръба си, страничното прилагане на сила може да ги счупи.*
- v. Винаги използвайте застопоряващи фланци, които са в безупречно състояние и съответстват по размери и форма на използвания режещ диск. *Използването на подходящ фланец предпазва диска и по този начин намалява опасността от счупването му. Застопоряващите фланци за режещи дискове могат да се различават от тези за дискове за шлифване.*
- г. Не използвайте износени режещи дискове от по-големи електроинструменти. *Дисковете за по-големи машини не са предназначени за въртене с високите обороти, с които се въртят по-малките, и могат да се счупят.*

---

## СПЕЦИАЛНИ УКАЗАНИЯ ЗА БЕЗОПАСНА РАБОТА С РЕЖЕЩИ ДИСКОВЕ

---

- a. Избягвайте блокиране на режещия диск или силното му притискане. Не изпълнявайте твърде дълбоки срезове. *Претоварването на режещия диск увеличава опасността от закланването му или блокирането му, а с това и от възникването на откат или счупването му, докато се върти.*
- b. Избягвайте да заставате в зоната пред и зад въртящия се режещ диск. *Когато режещият диск е в една равнина с тялото ви, в случай на откат електроинструментът с въртящия се диск може да отскочи непосредствено към вас и да ви нарани.*
- v. Ако режещият диск се заклани или ако по някаква причина прекъснете работата, изключвайте електроинструмента и го оставете едва след окончателното спиране на въртенето на диска. Никога не опитвайте да извадите въртящия се диск от междината на рязане, в противен случай може да възникне откат. *Определете и отстранете причината за закланването.*
- г. Не включвайте повторно електроинструмента, ако дискът се намира в разрязания детайл. Преди внимателно да продължите рязането, изчакайте режещият диск да достигне пълната си скорост на въртене. *В противен случай дискът може да се заклани, да отскочи от обработвания детайл или да предизвика откат.*
- д. Подпирайте плоскости или големи разрязвани детайли по подходящ начин, за да ограничите риска от възникване на откат в резултат на закланен режещ диск. *По време на рязане големите детайли могат да се осянат под действие на силата на собственото си тегло. Детайлът трябва да има опора от двете страни, както в близост до линията на рязане, така и в друга си край.*
- e. Бъдете особено предпазливо при прорязване на канали в стени или други зони, които могат да крият изненади. *Режещият диск може да предизвика откат на машината при допир до газо- или водопроводи, електропроводи или други обекти.*

---

## СПЕЦИАЛНИ УКАЗАНИЯ ЗА БЕЗОПАСНА РАБОТА ПРИ ШЛИФОВАНЕ С ШКУРКА

---

- a. Не използвайте много големи листове шкурка. Спазвайте указанията на производителя за размерите на шкурката. *Листове шкурка, които се подават извън подложния диск, могат да предизвикат наранявания, както и да доведат до блокиране и разкъсване на шкурката или до възникване на откат.*

---

## СПЕЦИАЛНИ УКАЗАНИЯ ЗА БЕЗОПАСНА РАБОТА ПРИ ПОЛИРАНЕ

---

- a. Не оставайте висящи части или предмети по полирацията диск, например връв за окачване. Ако дискът има връв за окачване, предварително я връзвайте или отрязвайте. *Въртяща се незахваната връв може да увлече пръстите ви или да се усуче около обработвания детайл.*

## СПЕЦИАЛНИ УКАЗАНИЯ ЗА БЕЗОПАСНА РАБОТА ПРИ ПОЧИСТВАНЕ С ТЕЛЕНИ ЧЕТКИ

- a. Не забравяйте, че при нормална работа от телената четка падат телчета. Не претоварвайте телената четка, като я притискате твърде силно. *Изхвърчащите от телената четка телчета могат лесно да проникнат през дрехите и/или кожата ви.*
- b. Ако се препоръчва използването на предпазен кожух, предварително се уверявайте, че телената четка не се допира до него. *Дисковете и чашковидните телени четки могат да увеличат диаметъра си в резултат на силата на притискане и центробежните сили.*

## ОКОЛНА СРЕДА

### БРАКУВАНЕ

С оглед опазване на околната среда електроинструментът, допълнителните приспособления и опаковката трябва да бъдат подложени на подходяща преработка за повторното използване на съдържащите се в тях суровини.

### САМО ЗА СТРАНИ ОТ ЕС



Не изхвърляйте електроинструментите при битовите отпадъци!

Съгласно Директивата на ЕС 2002/96/ЕС относно бракувани електрически и електронни устройства и утвърждаването ѝ като национален закон електроинструментите, които не могат да се използват повече, трябва да се събират отделно и да бъдат подлагани на подходяща преработка за оползотворяване на съдържащите се в тях вторични суровини.

## СПЕЦИФИКАЦИИ

### ОБЩИ СПЕЦИФИКАЦИИ

Номинално напрежение . . . . . 230-240 V, 50-60 Hz  
Номинална входна мощност . . . . . 300 W  
Номинална скорост . . . . . 20 000 об./мин.  
Максимален диаметър на свредлото . . . 0,3 - 4,0 мм

## СГЛОБЯВАНЕ

ФИГУРА 1

- A = Захранващ кабел
- B = Педал
- C = Окачен двигател
- D = Превключвател Вкл./Изкл.
- E = Закрепваща кука
- F = Гъвкав вал
- G = Накрайник
- H = Компонент за монтаж на стена
- I = Метална кука

J = Шестограм с дълго рамо

K = Ключ

## ОБЩИ СВЕДЕНИЯ

1. Монтирайте вътрешния вал към вала на двигателя. ФИГУРА 2
2. Монтирайте външния вал към двигателя, като го завъртите обратно на часовниковата стрелка. ФИГУРА 3
3. Монтирайте накрайника към външния край на вала. ФИГУРА 4
4. Монтирайте металната кука към стената точно над работното място.
5. Свържете двигателя към педала. Свържете педала към контакта. ФИГУРА 5  
**Не свързвайте директно двигателя към контакта.**
6. Окачете двигателя на куката.

### СМЯНА НА ПРИНАДЛЕЖНОСТИ

1. Проверете дали превключвателят е в положение "0".
2. Използвайте ключа, за да заключавате и отключавате принадлежностите в държателя. ФИГУРА 6

## ПЪРВИ СТЪПКИ

### ИЗПОЛЗВАНЕ

1. Превключвател Вкл./Изкл.  
Включвайте и изключвайте инструмента чрез натискане на бутона D (ФИГУРА 1) в положение "I"/"0" ("Вкл."/"Изкл.").
2. Крачен контрол на скоростта  
Управлявайте плавно скоростта с крак, като натискате педала по-слабо или по-силно. ФИГУРА 7

### КАК ДА ДЪРЖИТЕ И ДА ВОДИТЕ ИНСТРУМЕНТА

- Държател за молив при прецизна работа (гравирание). ФИГУРА 8
- Ръкохватка за груба работа (шлифоване). ФИГУРА 9  
**Не огъвайте вала под остър ъгъл.** ФИГУРА 10

### СЪВЕТИ ЗА УПОТРЕБА

- Инструментът е предназначен за обработка на дърво, изработка на бижута, обработка на камък и за художествени занаяти.
- В комбинация с подходящи принадлежности този инструмент може да се използва за заточване, шлифоване, рязане, гравирание, полиране, пробиване.
- препоръчителна скорост  
ниска – средна: прецизно полиране, пробиване  
средна – висока: шлифоване, рязане, гравирание
- преди да започнете работа, винаги правете първо опит върху бракуван материал, за да изберете правилната принадлежност и да определите оптималната работна скорост.

• Не прилагайте прекалено голям натиск върху инструмента; оставете скоростта да свърши работата вместо вас.

## ПОДДРЪЖКА

- Гъвкавият вал се нуждае от редовно смазване:
  - изключете инструмента и извадете щепсела от захранващия източник
  - свалете накрайника
  - свалете външния вал, като го завъртите по посока на часовниковата стрелка. ФИГУРА 3
  - смажете вътрешния вал с подходяща смазка.
- **Не използвайте прекалено голямо количество.**
  - монтирайте външния вал, като го завъртите по посока на часовниковата стрелка.
  - монтирайте накрайника
- Появата на твърде много искри обикновено означава, че графитните четки са износени.

## ПОЧИСТВАНЕ НА ИНСТРУМЕНТА

### ИЗВАДЕТЕ ЩЕПСЕЛА ОТ КОНТАКТА ПРЕДИ ПОЧИСТВАНЕ

- Поддържайте инструмента и кабела чисти (някои домакински почистващи продукти и разтворители могат да повредят пластмасовите части; тези продукти съдържат (без списъкът да е изчерпателен) бензол, трихлоретилен, хлор, амоняк).

Вентилационните отвори и лостчетата за превключване трябва да се поддържат чисти и без чужди тела по тях. Не се опитвайте да почиствате като вкарвате остри предмети през отворите.

*Инструментът може да се почиства с въздух под налягане. Винаги носете защитни очила когато почиствате инструмента с въздух под налягане.*

## СЕРВИЗНО ОБСЛУЖВАНЕ И ГАРАНЦИЯ

За този продукт на DREMEL се предоставя гаранция съгласно законовите специфични за съответната страна разпоредби; гаранцията изключва повреди, причинени от износване в нормалния ход на работа, от претоварване или неправилна употреба.

В случай на рекламация, изпратете инструмента *неразглобен* заедно с документ, удостоверяващ покупката на Вашия търговец.

### ЗА КОНТАКТИ С DREMEL

За повече информация за асортимента, поддръжката и пряка телефонна връзка с DREMEL, посетете [www.dremel.com](http://www.dremel.com)

Dremel Europe, P.O. Box 3267, 4800 DG Breda, Нидерландия

## AZ EREDETI ELŐÍRÁSOK FORDÍTÁSA



### FIGYELEM

### OLVASSA EL AZ ÖSSZES ELŐÍRÁST.

*Ha nem tartja be a következő előírásokat, akkor ez áramütéshez, tűzhöz és/vagy súlyos személyi sérülésekhez vezethet. Az alább alkalmazott „elektromos kéziszerszám-fogalom” a hálózati elektromos kéziszerszámokat (hálózati csatlakozó kábellel) és az akkumulátoros elektromos kéziszerszámokat (hálózati csatlakozó kábel nélkül) foglalja magában.*

## KÉRJÜK GONDOSAN ŐRIZZE MEG EZEKET AZ ELŐÍRÁSOKAT

### MUNKAHELY

- Tartsa tisztán és tartsa rendben a munkahelyét. *A rendetlenség és a megvilágítatlan munkaterület balesetekhez vezethet.*
- Ne dolgozzon a berendezéssel olyan robbanásveszélyes környezetben, ahol éghető folyadékok, gázok vagy porok vannak. *Az elektromos kéziszerszámok szikrákat keltenek, amelyek a port vagy a gőzöket meggyújtják.*
- Tartsa távol a gyerekeket és az idegen személyeket a munkahelytől, ha az elektromos kéziszerszámot használja. *Ha elvonják a figyelmét, elvesztheti az uralmát a berendezés felett.*

### ELEKTROMOS BIZTONSÁGI ELŐÍRÁSOK

- A készülék csatlakozó dugójának bele kell illeszkednie a dugaszolóaljzatba. A csatlakozó dugót semmilyen módon sem szabad megváltoztatni. *Védőföldeléssel ellátott készülékekkel kapcsolatban ne használjon csatlakozó adaptert. A változtatás nélküli csatlakozó dugók és a megfelelő dugaszoló aljakok csökkentik az áramütés kockázatát.*
- Kerülje el a földelt felületek, például csövek, fűtőtestek, kályhák és hűtőgépek megérintését. *Az áramütési veszély megnövekszik, ha a teste le van földelve.*
- Tartsa távol az elektromos kéziszerszámot az esőtől vagy nedvességtől. *Ha víz hatol be egy elektromos kéziszerszámba, ez megnöveli az áramütés veszélyét.*
- Soha ne használja a készüléket olyan célra, amelyre az nem való. Ne használja a kábelt a rendeltetésétől eltérő célokra, vagyis a szerszámot soha ne hordozza vagy akassza fel a kábelnél fogva, és sohase húzza ki a hálózati csatlakozó dugót a kábelnél fogva. Tartsa távol a kábelt hőforrásoktól, olajtól, éles élektől és sarkaktól és mozgó gépkalkatrésektől. *Egy megrongálódott vagy csomókkal teli kábel megnöveli az áramütés veszélyét.*
- Ha egy elektromos kéziszerszámmal a szabad ég alatt dolgozik, csak szabadban való használatra engedélyezett hosszabbítót használjon. *A szabadban való használatra engedélyezett hosszabbító használata csökkenti az áramütés veszélyét.*
- Ha nem lehet elkerülni az elektromos kéziszerszám nedves környezetben való használatát, alkalmazzon egy földzárlat megszakítót. *Egy földzárlat megszakító alkalmazása csökkenti az áramütés kockázatát.*

## SZEMÉLYI BIZTONSÁG

- a. Munka közben mindig figyeljen, ügyeljen arra, amit csinál és meggondoltan dolgozzon az elektromos kéziszerszámmal. Ha fáradt, ha kábítószerek vagy alkohol hatása alatt áll, vagy orvosságokat vett be, ne használja a berendezést. *Egy pillanatnyi figyelmetlenség a szerszám használata közben komoly sérülésekhez vezethet.*
- b.  Viseljen személyi védőfelszerelést és mindig viseljen védőszemüveget. *A személyi védőfelszerelések, mint porvédő álarc, csúszásbiztos védőcipő, védősapka és fülvédő használata az elektromos kéziszerszám használata jellegének megfelelően csökkenti a személyes sérülések kockázatát.*
- c. Kerülje el a készülék akaratlan üzembe helyezését. Győződjön meg arról, hogy az elektromos kéziszerszám ki van kapcsolva, mielőtt bedugná a csatlakozó dugót a dugaszolóaljzatba. *Ha az elektromos kéziszerszám felemelése közben az ujját a kapcsolón tartja, vagy ha a készüléket bekapcsolt állapotban csatlakoztatja az áramforráshoz, ez balesetekhez vezethet.*
- d. Az elektromos kéziszerszám bekapcsolása előtt okvetlenül távolítsa el a beállítószerszámokat vagy csavar kulcsokat. *Az elektromos kéziszerszám forgó részeiben felejtett beállítószerszám vagy csavar kulcs sérüléseket okozhat.*
- e. Ne becsülje túl önmagát. *Kerülje el a normálistoló eltérő testtartást, ügyeljen arra, hogy mindig biztosan álljon és az egyensúlyát megtartsa. Így az elektromos kéziszerszám felett várható helyzetekben is jobban tud uralkodni.*
- f. Viseljen megfelelő ruhát. *Ne viseljen bő ruhát vagy ékszereket. Tartsa távol a haját, a ruháját és a kesztyűjét a mozgó részekről. A bő ruhát, az ékszereket és a hosszú haját a mozgó alkatrészek magukkal rántathatják.*
- g. Ha az elektromos kéziszerszámra fel lehet szerelni a por elszívásához és összegyűjtéséhez szükséges berendezéseket, ellenőrizze, hogy azok megfelelő módon hozzá vannak kapcsolva a készülékhez és rendeltetésüknek megfelelően működnek. *Ezen berendezések használata csökkentheti a munka során keletkező por veszélyes hatását.*
- h. **Ne munkáljon meg a berendezéssel azbeszttel tartalmazó anyagokat** (az azbesztnak rákkeltő hatása van).
- i. **Hozza meg a szükséges védőintézkedéseket, ha a munkák során egészségkárosító hatású, éghető vagy robbanékony porok keletkezhetnek** (egyes porfajták rákkeltő hatásúak); viseljen porvédő álarcot és használjon, ha hozzá lehet csatlakoztatni a berendezéshez, egy por-/forgácselzívó berendezést.
- j. Húzza ki a csatlakozót a hálózati aljzatból és/vagy távolítsa el az akkumulátort a szerszámból, mielőtt állít a szerelvénynél vagy tartozékot cserél! *A szerszám véletlen elindítása okozza a balesetek egy részét.*
- k. Gondosan állítsa össze a munkaállványt, mielőtt ráhelyezi a szerszámot! *A megfelelő összeállítás fontos, hogy megelőzze az összedőlés veszélyét.*
- l. A használat előtt biztonságosan rögzítse a szerszámot az állványra! *A szerszám elcsúszása az állványon az irányítás elvesztését okozhatja.*
- m. Helyezze az állványt stabil, sima és vízszintes felületre! *Ha az állvány elmozdul vagy rázkódik, akkor a szerszám vagy a munkadarab nem irányítható egyetlenesen és biztonságosan.*

## AZ ELEKTROMOS KÉZISZERSZÁMOK GONDOS KEZELÉSE ÉS HASZNÁLATA

- a. Ne terhelje túl a berendezést. A munkájához csak az arra szolgáló elektromos kéziszerszámot használja. *Egy alkalmas elektromos kéziszerszámmal a megadott teljesítménytartományon belül jobban és biztonságosabban lehet dolgozni.*
- b. Ne használjon olyan elektromos kéziszerszámot, amelynek a kapcsolója elromlott. *Egy olyan elektromos kéziszerszám, amelyet nem lehet sem be-, sem kikapcsolni, veszélyes és meg kell javíttatni.*
- c. Húzza ki a csatlakozó dugót a dugaszolóaljzatból, mielőtt az elektromos kéziszerszámon beállítási munkákat végez, tartozékokat cserél vagy a szerszámot tárolásra elteszi. *Ez az elővigyázatossági intézkedés megátalja a szerszám akaratlan üzembe helyezését.*
- d. A használaton kívüli elektromos kéziszerszámokat olyan helyen tárolja, ahol azokhoz gyerekek nem férhetnek hozzá. Ne hagyja, hogy olyan személyek használják az elektromos kéziszerszámot, akik nem ismerik a szerszámot, vagy nem olvasták el ezt az útmutatót. *Az elektromos kéziszerszámok veszélyesek, ha azokat gyakorlatlan személyek használják.*
- e. A készüléket gondosan ápolja. Ellenőrizze, hogy a mozgó alkatrészek kifogástalanul működnek-e, nincsenek-e beszorulva, és nincsenek-e eltörve vagy megrongálódva olyan alkatrészek, amelyek hatással lehetnek az elektromos kéziszerszám működésére. A berendezés megrongálódott részei a készülék használatát előtt javíttassa meg. *Sok olyan baleset történik, amelyet az elektromos kéziszerszám nem megfelelő karbantartására lehet visszavezetni.*
- f. Tartsa tisztán és éles állapotban a vágószerszámokat. *Az éles vágóélekkel rendelkező és gondosan ápolott vágószerszámok ritkábban ékelődnek be és azokat könnyebben lehet vezetni és irányítani.*
- g. Az elektromos kéziszerszámokat, tartozékokat, betétszerszámokat stb. csak ezen előírásoknak és az adott készüléktípusra vonatkozó kezelési utasításoknak megfelelően használja. Vegye figyelembe a munkafeltételeket és a kivitelezendő munka sajátosságait. *Az elektromos kéziszerszám eredeti rendeltetésétől eltérő célokra való alkalmazása veszélyes helyzetekhez vezethet.*

## SZERVÍZ-ELLENŐRZÉS

- a. Az elektromos kéziszerszámot csak szakképzett személyzet csak eredeti pótalkatrészek felhasználásával javíthatja. *Ez biztosítja, hogy az elektromos kéziszerszám biztonságos szerszám maradjon.*

## BIZTONSÁGI ELŐÍRÁSOK AZ ÖSSZES MŰVELETRE

- a. Ez az elektromos kéziszerszám csiszológépként, csiszolópapíros csiszológépként, drótkéféként, polírozógépként és daraboló csiszológépként használható. Ügyeljen minden figyelmeztető jelzésre, előírásra, ábrára és adatra, amelyet az elektromos kéziszerszámmal együtt megkapott. *Ha nem tartja be a következő előírásokat,*

- akkor ez áramütéshez, tűzhöz és/vagy súlyos személyi sérülésekhez vezethet.*
- b. Ne használjon olyan tartozékokat, amelyeket a gyártó ehhez az elektromos kéziszerszámmal nem irányzott elő és nem javasolt. *Az a tény, hogy a tartozékok rögzíteni tudja az elektromos kéziszerszámra, nem garantálja annak biztonságos alkalmazását.*
- c. A betétszerszám megengedett fordulatszámának legalább akkorának kell lennie, mint az elektromos kéziszerszámon megadott legnagyobb fordulatszám. *A megengedettnél gyorsabban forgó tartozékok szétfűrhetnek.*
- d. A betétszerszám külső átmérőjének és vastagságának meg kell felelnie az Ön elektromos kéziszerszáman megadott méreteknek. *A hibásan méretezett betétszerszámokat nem lehet megfelelően eltakarni, vagy irányítani.*
- e. A csiszolókorongoknak, karimáknak, csiszoló tányérokknak vagy más tartozékoknak pontosan rá kell illeszkedniük az Ön elektromos kéziszerszámának a csiszolótengeleyére. *Az olyan betétszerszámok, amelyek nem illenek pontosan az elektromos kéziszerszám csiszolótengeleyéhez, egyenletlenül forognak, erősen berezegenek és a készülék feletti uralom megszűnéséhez vezethetnek.*
- f. Ne használjon megrongálódott betétszerszámokat. Vizsgálja meg minden egyes használat előtt a betétszerszámokat: ellenőrizze, nem pattogzott-e le és nem repedt-e meg a csiszolókorong, nincs-e eltörve, megrepedve, vagy nagy mértékben elhasználódva a csiszoló tányér, nincsenek-e a drótkéfében kilazult, vagy eltörött drótok. Ha az elektromos kéziszerszám vagy a betétszerszám leesik, vizsgálja felül, nem rongálódott-e meg, vagy használjon egy hibátlan betétszerszámot. Miután ellenőrizte, majd behelyezte a készülékbe a betétszerszámot, tartózkodjon Ön sajátmaga és minden más a közelben található személy is a forgó betétszerszám síkján kívül és járassa egy percig az elektromos kéziszerszámot a legnagyobb fordulatszámmal. *A megrongálódott betétszerszámok ezalatt a próbaidő alatt általában már szétfűrnek.*
- g. Viseljen személyi védőfelszerelést. Használjon az alkalmazásnak megfelelő teljes védőálarcot, szemvédőt vagy védőszemüveget. Amennyiben célszerű, viseljen porvédő álarcot, zajtompító fülvédőt, védő kesztyűt vagy különleges kötényt, amely távol tartja a csiszolószerszám- és anyagrészeket. *Mindenképpen védje meg a szemét a kirepülő idegen anyagoktól, amelyek a különböző alkalmazások során keletkeznek. A por vagy védőálarcnak meg kell szűrnie a használat során keletkező port. Ha hosszú ideig ki van téve az erős zaj hatásának, elvesztheti a hallását.*
- h. Ügyeljen arra, hogy a többi személy biztonságos távolságban maradjon az Ön munkaterületétől. Minden olyan személynek, aki belép a munkaterületre, személyi védőfelszerelést kell viselnie. *A munkadarab letört részei vagy a szétfűrött betétszerszámok kirepülhetnek és a közvetlen munkaterületen kívül is személyi sérülést okozhatnak.*
- i. Az elektromos kéziszerszámot csak a szigetelt fogantyúfelületeknél fogja meg, ha olyan munkákat végez, amelyek során a betétszerszám kívülről nem látható, feszültség alatt álló vezetékeket, vagy a saját hálózati vezetékét is átvághatja. *Ha a berendezés egy feszültség alatt álló vezetékhez ér, az elektromos kéziszerszám fémrészei szintén feszültség alá kerülnek és áramütéshez vezetnek.*
- j. Tartsa távol a hálózati csatlakozó kábelt a forgó betétszerszámoktól. *Ha elveszíti az uralmát az elektromos kéziszerszám felett, az átvághatja, vagy bekaphatja a hálózati csatlakozó kábelt és az Ön keze vagy karja is a forgó betétszerszámhoz érhet.*
- k. Sohase tegye le az elektromos kéziszerszámot, mielőtt a betétszerszám teljesen leállna. *A forgásban lévő betétszerszám megérintheti a támasztó felületet, és Ön ennek következtében könnyen elvesztheti az uralmát az elektromos kéziszerszám felett.*
- l. Ne járassa az elektromos kéziszerszámot, miközben azt a kezében tartja. *A forgó betétszerszám egy véletlen érintkezés során bekaphatja a ruháját és a betétszerszám belefűrődhat a testébe.*
- m. Tisztítsa meg rendszeresen az elektromos kéziszerszáma szellőzőnyílásokat. *A motor ventilátorra beszívja a port a házba, és nagyobb mennyiségű fémpor felhalmozódása elektromos veszélyekhez vezethet.*
- n. Ne használja az elektromos kéziszerszámot éghető anyagok közelében. *A szikrák ezeket az anyagokat meggyújthatják.*
- o. Ne használjon olyan betétszerszámokat, amelyek alkalmazásához folyékony hűtőanyagra van szükség. *Víz és egyéb folyékony hűtőanyagok alkalmazása áramütéshez vezethet.*

---

## VISSZARÚGÁS ÉS MEGFELELŐ FIGYELMEZTETŐTÁJÉKOZTATÓK

---

A visszarúgás a beékelődő vagy leblokkoló forgó betétszerszám, például csiszolókorong, csiszoló tányér, drótkéfe stb. hirtelen reakciója. A beékelődés vagy leblokkolás a forgó betétszerszám hirtelen leállításához vezet. Ez az irányítatlan elektromos kéziszerszámot a betétszerszámok a leblokkolási ponton fennálló forgási irányával szembeni irányban felgyorsítja. Ha például egy csiszolókorong beékelődik, vagy leblokkol a megmunkálásra kerülő munkadarabban, a csiszolókorongnak a munkadarabba bemerülő éle leáll és így a csiszolókorong kiugorhat vagy egy visszarúgást okozhat. A csiszolókorong ekkor a korongnak a leblokkolási pontban fennálló forgásirányától függően a kezelő személy felé, vagy attól távolodva mozog. A csiszolókorongok ilyenkor el is törhetnek. Egy visszarúgás az elektromos kéziszerszám hibás vagy helytelen használatának következménye. Ezt az alábbiakban leírásra kerülő megfelelő óvatossági intézkedésekkel meg lehet gátolni.

- a. Tartsa szorosan fogva az elektromos kéziszerszámot, és hozza a testét és a karjait olyan helyzetbe, amelyben fel tudja venni a visszaütő erőket. Használja mindig a pótfogantyút, amennyiben létezik, hogy a lehető legjobban tudjon uralkodni a visszarúgási erő, illetve felütáskor a reakciós nyomaték felett. *A kezelő személyi megfelel óvatossági intézkedésekkel uralkodni tud a visszarúgási és reakcióerők felett.*
- b. Sohase vigye a kezét a forgó betétszerszám közelébe. *A betétszerszám egy visszarúgás esetén a kezéhez érhet.*
- c. Kerülje el a testével azt a tartományt, ahová egy visszarúgás az elektromos kéziszerszámot mozgatja. *A visszarúgás az elektromos kéziszerszámot a csiszolókorongnak a leblokkolási pontban fennálló forgásirányával ellentétes irányba hajtja.*



- d. A sarkok és élek közelében különösen óvatosan dolgozzon, akadályozza meg, hogy a betétszerszám lepattanjon a munkadarabról, vagy beékelődjön a munkadarabba. *A forgó betétszerszám a sarkoknál, élknél és lepattanás esetén könnyen beékelődik. Ez a készülék feletti uralom elvesztéséhez, vagy egy visszarúgáshoz vezet.*
- e. Ne használjon fafűrészlapot, vagy fogazott fűrészlapot. *Az ilyen betétszerszámok gyakran visszarúgáshoz vezetnek, vagy a kezelő elvesztheti az uralmát az elektromos kéziszerszám felett.*

- e) Támassa fel a lemezeket vagy nagyobb munkadarabokat, hogy csökkentse egy beékelődő hasítókorong következtében fellépő visszarúgás kockázatát. *A nagyobb munkadarabok saját súlyuk alatt meghajolhatnak. A munkadarabot mindkét oldalán, és mind a vágási vonal közelében, mind a szélénél alá kell támasztani.*
- f) Ha egy meglévő falban, vagy más be nem látható területen hoz létre táská alakú beszúrást, járjon el különös óvatossággal. *Az anyagba behatoló hasítókorong gáz- vagy vízvezetékbe, elektromos vezetékbe vagy más tárgyakra ütözhet, amelyek visszarúgást okozhatnak.*

## KÜLÖN FIGYELMEZTETÉSEK ÉS TÁJÉKOZTATÓ A CSISZOLÁSHOZ ÉS DARABOLÁSHOZ

- a. Kizárólag az Ön elektromos kéziszerszámához engedélyezett csiszolótesteket és az ezen csiszolótestekhez előírányzott védőburákat használja. *A nem az elektromos kéziszerszámhoz szolgáló csiszolótesteket nem lehet kielégítő módon letakarni és ezért ezek nem biztonságosak.*
- b. A csiszolótesteket csak az azok számára javasolt célokra szabad használni. Például: *Sohase csiszoljon egy hasítókorong oldalsó felületével. A hasítókorongok arra vannak méretezve, hogy az anyagot a korong élével munkálják le. Az ilyen csiszolótestekre ható oldalirányú erő a csiszolást töréshez vezethet.*
- c. Használjon mindig hibátlan, az Ön által választott csiszolókorongnak megfelelő méretű és alakú befogókarimát. *A megfelelő karimák megtámasztják a csiszolókorongot és így csökkentik a csiszolókorong eltörésének veszélyét. A hasítókorongokhoz szolgáló karimák különbözőzhetnek a csiszolókorongok számára szolgáló karimáktól.*
- d. Ne használjon nagyobb elektromos kéziszerszámokhoz szolgáló elhasznált csiszolótesteket. *A nagyobb elektromos kéziszerszámokhoz szolgáló csiszolókorongok nincsenek a kisebb elektromos kéziszerszámok magasabb fordulatszámára méretezve és széttörhetnek.*

## TOVÁBBI KÜLÖNLEGES FIGYELMEZTETŐ TÁJÉKOZTATÓ A DARABOLÁSHOZ

- a. Kerülje el a hasítókorong leblokkolását, és ne gyakoroljon túl erős nyomást a készülékre. *Ne végezzen túl mély vágást. A túlterhelés megnöveli a csiszolást igénybevételel és beékelődési vagy leblokkolási hajlamát és visszarúgáshoz vagy a csiszolást töréshez vezethet.*
- b. Kerülje el a forgó hasítókorong előtti és mögötti tartományt. *Ha a hasítókorongot a munkadarabban magától eltávolodva mozgatja, akkor az elektromos kéziszerszám a forgó koronggal visszarúgás esetén közvetlenül Ön felé pattan.*
- c. Ha a hasítókorong beékelődik, vagy ha Ön megszakítja a munkát, kapcsolja ki az elektromos kéziszerszámot és tartsa azt nyugodtan, amíg a korong teljesen leáll. *Sohase próbálja meg kihúzni a még forgó hasítókorongot a vágásból, mert ez visszarúgáshoz vezethet. Határozza meg és hátrítsa el a beékelődés okát.*
- d. Addig ne kapcsolja ismét be az elektromos kéziszerszámot, amíg az még benne van a munkadarabban. *Várja meg, amíg a hasítókorong eléri a teljes fordulatszámát, mielőtt óvatosan folytatná a vágást. A korong ellenkező esetben beékelődhet, kiugorhat a munkadarabból, vagy visszarúgáshoz vezethet.*

## KÜLÖN FIGYELMEZTETÉSEK ÉS TÁJÉKOZTATÓ A CSISZOLÓPAPÍR ALKALMAZÁSÁVAL TÖRTÉNŐ CSISZOLÁSHOZ

- a. Ne használjon túl nagy csiszolólapokat, hanem kizárólag a gyártó által előírt méretet. *A csiszoló tányéron túl kilógó csiszolólapok személyi sérülést okozhatnak, valamint a csiszolólapok leblokkolásához, széttépődéséhez, vagy visszarúgáshoz vezethetnek.*

## KÜLÖN FIGYELMEZTETÉSEK ÉS TÁJÉKOZTATÓ A POLÍROZÁSHOZ

- a. Ne tegye lehetővé, hogy a polírozóburán laza részek, mindenekelőtt rögzítő zsinórok legyenek. *Megfelelően rögzítse, vagy rövidítse le a rögzítő zsinórokat. A géppel együtt forgó laza rögzítő zsinórok bekaphatják a kezelő ujjait, vagy beakadhatnak a munkadarabba.*

## KÜLÖN FIGYELMEZTETÉSEK ÉS TÁJÉKOZTATÓ A DRÓTKEFÉVEL VÉGZETT MUNKÁKHOZ

- a. Vegye tekintetbe, hogy a drótkéfből a normális használat közben is kirepülnek egyes drótdarabok. *Ne terhelje túl a berendezésre gyakorolt túl nagy nyomással a drótkat. A kirepülő drótdarabok igen könnyen áthatolhatnak a vékonyabb ruhadarabokon vagy az emberi bőrön.*
- b. Ha egy védőburát célszerű alkalmazni, akadályozza meg, hogy a védőbúra és a drótkefe megérintse egymást. *A tányér- és csésze alakú kefék átmérője a berendezésre gyakorolt nyomás és a centrifugális erők hatására megnövekedhet.*

## KÖRNYEZET

### ELTÁVOLÍTÁS

Az elektromos kéziszerszámokat, a tartozékokat és a csomagolást a környezetvédelmi szempontoknak megfelelően kell újrafelhasználásra előkészíteni.

## CSAK AZ EU-TAGORSZÁGOK SZÁMÁRA



Ne dobja ki az elektromos kéziszerszámokat a háztartási szeméttel!

A használt villamos és elektronikus berendezésekre vonatkozó 2002/96/EG sz. Európai irányelvnek és ennek a megfelelő országok jogharmonizációjának megfelelően a már

használatatlan elektromos kéziszerszámokat külön össze kell gyűjteni és a környezetvédelmi szempontból megfelelő újra felhasználásra le kell adni.

## JELLEMZŐK

### ÁLTALÁNOS JELLEMZŐK

|                     |                     |
|---------------------|---------------------|
| Névleges feszültség | 230-240 V, 50-60 Hz |
| Névleges bemenet    | 300 W               |
| Névleges sebesség   | 20 000 rpm          |
| Tokmány kapacitása  | 0,3 - 4,0 mm        |

## ÖSSZESZERELÉS

### 1. ÁBRA

A = Hálózati zsinór

B = Lábpedál

C = Fügőmotor

D = Be/Ki kapcsoló

E = Akasztó

F = Hajlékony tengely

G = Kézi rész

H = Falra szerelhető rész

I = Fémhorog

J = Imbuszkulcs

K = Kulcs

### ÁLTALÁNOS

- Rögzítse a belső tengelyt a motor orsójára. 2. ÁBRA
  - Az óramutató járásával ellentétes irányba forgatással rögzítse a külső tengelyt a motorra. 3. ÁBRA
  - Rögzítse a kézi részt a tengely másik végére. 4. ÁBRA
  - Rögzítse a fémhorogot a falra, éppen a munkahely fölé.
  - Csatlakoztassa a motort a lábpedálhoz. Csatlakoztassa a lábpedált az aljzatához. 5. ÁBRA
- Ne csatlakoztassa a motort közvetlenül az aljzatba.**
- Akassza fel a motort a horogra.

### TARTOZÉKOK CSERÉJE

- Ellenőrizze, hogy "0" állásban legyen a kapcsoló.
- A kulccsal lazítsa meg és rögzítse a tartozékokat a tokmányba. 6. ÁBRA

## A HASZNÁLAT ELKEZDÉSE

### HASZNÁLAT

- Be/ki kapcsoló  
A szerszámot a D (1. ÁBRA) gomb "I"/"0" pozícióba nyomásával kapcsolja be és ki.
- Lábműködtetésű sebességállító  
Lépések nélkül irányíthatja a sebességet a lábával, ha kisebb vagy nagyobb nyomást gyakorol a pedálra. 7. ÁBRA

## A SZERSZÁM TARTÁSA ÉS VEZETÉSE

- Tollfogás a precíziós munkához (gravírozás). 8. ÁBRA
  - Kézben tartás a durvább munkához (csiszolás). 9. ÁBRA
- Ne hajlítsa meg éles szögben a tengelyt!** 10. ÁBRA

### ALKALMAZÁSI TANÁCSOK

- A szerszám fa megmunkálására, ékszerek készítésére, kő megmunkálására és iparos projektekben használható.
- A megfelelő tartozékokkal használva ez a szerszám kőszűrőlésre, csiszolásra, vágásra, gravírozásra, polírozásra, fúrásra használható.
- Ajánlott sebesség  
alacsony – közepes      precíz fúrás, polírozás  
közepes – magas      csiszolás, vágás, gravírozás
- Mindig próbálja ki egy maradék anyagon, hogy kiválaszthassa a megfelelő tartozékot és megállapíthassa az optimális sebességet.
- Ne gyakoroljon túl nagy erőt a szerszámmra; hagyja, hogy a sebesség végezze el a munkát Önnek.

## KARBANTARTÁS

- A hajlítható tengelyt rendszeresen kenni kell:
  - kapcsolja ki a szerszámot, és húzza ki a dugót a hálózati aljzataból
  - távolítsa el a kézi részt
  - az óramutató járásával megegyező irányba csavarva távolítsa el a külső tengelyt. 3. ÁBRA
  - kenje meg kenőanyaggal a belső tengelyt.

**Ne használjon túl sok kenőanyagot.**

  - az óramutató járásával megegyező irányba csavarva rögzítse a külső tengelyt a motorra
  - rögzítse a kézi részt
- A túl nagy szikrázás általában a szénkefék elhasználódását jelzi.

### A SZERSZÁM TISZTÍTÁSA

TISZTÍTÁS ELŐTT HÚZZA KI A HÁLÓZATI CSATLAKOZÓDUGÓT

- Tartsa tisztán a szerszámot és a zsinórját (egyes háztartási tisztítószerek és oldószerek a műanyag részek sérülését okozhatják; ilyenek például többek között a benzol, a triklóretilén, a klorid, az ammónium).

A hűtőnyílásokat és a kapcsolókat mindig tisztán és idegen anyagoktól mentesen kell tartani. Ne próbálkozzon hegyes tárgyakkal, a nyílásokon keresztül tisztítani.

*A gép sűrített levegővel tisztítható. Ha sűrített levegővel tisztít, mindig viseljen védőszemüveget.*

## SZERVIZ ÉS GARANCIA

Ez a DREMEL termék garantáltan kielégíti a törvényi illetve országspecifikus előírásokat; a normális használatból eredő

kopás és elhasználódás, túlterhelés és helytelen kezelés miatt bekövetkező károsodásokra a garancia nem terjed ki.

Panasz esetén küldje vissza a szerszámot *szétszerelés nélkül* a vásárlást igazoló dokumentumokkal együtt a kereskedőhöz.

## DREMEL ELÉRHETŐSÉG

A Dremel választékát, támogatását és közvetlen elérhetőségét illetően a [www.dremel.com](http://www.dremel.com) címen talál információt.

Dremel Europe, P.O. Box 3267, 4800 DG Breda, Hollandia

## TRADUCERE A INSTRUȚIUNILOR ORIGINALE



### ATENȚIE CITIȚI TOATE INSTRUCȚIUNILE.

*Nerespectarea instrucțiunilor enumerate în cele ce urmează poate duce la electrocutare, incendii și/sau răniiri grave. Termenul de sculă electrică folosit în continuare se referă la scule electrice alimentate de la rețea (cu cablu de alimentare) și la cele cu acumulator (fără cablu de alimentare).*

## PĂSTRAȚI ÎN BUNE CONDIȚII PREZENTELE INSTRUCȚIUNI

### LOCUL DE MUNCĂ

- Pastrați curățenia și ordinea la locul de muncă. *Dezordinea și sectoarele de lucru neluminate pot duce la accidente.*
- Nu lucrați cu mașina în mediu cu pericol de explozie, în care există lichide, gaze sau pulberi inflamabile. *Sculele electrice generează scânteii care pot aprinde praful sau vaporii.*
- Nu permiteți accesul copiilor și al altor persoane în timpul utilizării sculei electrice. *Dacă vă este distrasă atenția puteți pierde controlul asupra mașinii.*

## SIGURANȚA ELECTRICĂ

- Ștecherul mașinii trebuie să fie potrivit prizei electrice. Nu este în nici un caz permisă modificarea ștecherului. Nu folosiți fișe adaptoare la mașinile legate la pământ de protecție. *Ștecherile nemodificate și prizele corespunzătoare diminuează riscul de electrocutare.*
- Evitați contactul corporal cu suprafețe legate la pământ ca țevi, instalații de încălzire, sobe și frigider. *Există un risc crescut de electrocutare atunci când corpul vă este legat la pământ.*
- Feriți mașina de ploaie sau umezeală. *Pătrunderea apei într-o sculă electrică mărește riscul de electrocutare.*
- Nu schimbați destinația cablului, folosindu-l pentru transportarea sau suspendarea mașinii ori pentru a trage ștecherul afară din priză. Feriți cablul de caldură, ulei, muchi ascuțiți sau componente aflate în mișcare. *Cablurile deteriorate sau încurcate măresc riscul de electrocutare.*
- Atunci când lucrați cu o sculă electrică în aer liber, folosiți numai cabluri prelungitoare admise și pentru mediul exterior. *Folosirea unui cablu prelungitor adecvat pentru mediul exterior diminuează riscul de electrocutare.*

- Atunci când nu poate fi evitată utilizarea sculei electrice în mediu umed, folosiți un întrerupător de circuit cu împământare. *Folosirea unui întrerupător de circuit cu împământare reduce riscul de electrocutare.*

## SIGURANȚA PERSOANELOR

- Fiți atenți, aveți grijă de ceea ce faceți și procedați rațional atunci când lucrați cu o sculă electrică. Nu folosiți mașina când sunteți obosiți sau vă aflați sub influența drogurilor, a alcoolului sau a medicamentelor. *Un moment de neatenție în timpul utilizării mașinii poate duce la răniiri grave.*
-  Purtați echipament personal de protecție și întotdeauna ochelari de protecție. *Purtarea echipamentului personal de protecție, ca masca pentru praf, încălțăminte de siguranță antiderapantă, casca de protecție sau protecția auditivă, în funcție de tipul și utilizarea sculei electrice, diminuează riscul răniirilor.*
- Evitați o punere în funcțiune involuntară. Înainte de a introduce ștecherul în priză, asigurați-vă ca scula electrică este oprită. *Dacă atunci când transportați mașina țineți degetul pe întrerupător sau dacă porniți mașina înainte de a o recarda la rețeaua de curent, puteți provoca accidente.*
- Înainte de pornirea mașinii îndepărtați dispozitivele de reglare sau cheile fixe din aceasta. *Un dispozitiv sau o cheie lăsată într-o componentă de mașină care se rotește poate duce la răniiri.*
- Nu vă supraevaluați. *Adoptați o poziție stabilă și mențineți-vă întotdeauna echilibrul. Astfel veți putea controla mai bine mașina în situații neașteptate.*
- Purtați îmbrăcăminte adecvată. *Nu purtați îmbrăcăminte largă sau podoabe. Feriți părul, îmbrăcăminte și mănușile de piesele aflate în mișcare. Îmbrăcăminte largă, părul lung sau podoabele pot fi prinse în piesele aflate în mișcare.*
- Dacă pot fi montate echipamente de aspirare și colectare a prafului, asigurați-vă ca acestea sunt racordate și folosite în mod corect. *Folosirea acestor echipamente diminuează poluarea cu praf.*
- Nu preluați materiale care conțin azbest** (azbestul este considerat a fi cancerigen).
- Luați măsuri de protecție dacă în timpul lucrului se pot produce pulberi nocive, inflamabile sau explozibile** (anumite pulberi sunt considerate a fi cancerigene); purtați o mască de protecție împotriva prafului și folosiți o instalație de aspirare a prafului/așchiilor, în situația în care există posibilitatea recordării acestora.
- Înainte executării unor reglaje sau înainte înlocuirii accesoriilor, prin scoaterea ștecherului deconectați scula electrică de la sursa de curent și/sau scoateți bateria din sculă. *Pornirea accidentală a sculei electrice poate cauza unor accidente.*
- Înainte montării sculei electrice pe suportul de lucru, asamblați corespunzător suportul. *Asamblarea corespunzătoare are un rol important în prevenirea riscului prăbușirii acestuia.*
- Înainte utilizării sculei electrice, fixați bine scula electrică pe suportul de lucru. *Mișcarea sculei electrice pe suportul de lucru poate duce la pierderea controlului (asupra sculei).*
- Așezați suportul de lucru pe o suprafață solidă, netedă și orizontală. *Dacă suportul de lucru se deplasează sau se*

RO

balansează, nu se asigură controlul constant și sigur asupra sculei electrice sau asupra piesei de prelucrat.

## UTILIZAREA ȘI MANEVRAREA ATENTĂ A SCULELOR ELECTRICE

- a. Nu suprasolicitați mașina. Folosiți pentru executarea lucrării dv. scula electrică destinată aceluși scop. *Cu scula electrică potrivit lucrăți mai bine și mai sigur în domeniul de putere indicat.*
- b. Nu folosiți scula electrică dacă aceasta are întrerupător defect. *O sculă electrică, care nu mai poate fi pornită sau oprită, este periculoasă și trebuie reparată.*
- c. Scoateți ștecherul afară din priză, înainte de a executa reglaje la mașină, a schimba accesorii sau de a pune mașina la o parte. *Această măsură de prevedere împiedică pornirea involuntară a mașinii.*
- d. Păstrați sculele electrice nefolosite la loc inaccesibil copiilor. *Nu lăsați să lucreze cu mașina persoane care nu sunt familiarizate cu aceasta sau care nu au citit aceste instrucțiuni.*
- e. Întrețineți-vă mașina cu grijă. Controlați dacă componentele mobile ale mașinii funcționează impecabil și dacă nu se blochează, sau dacă există piese repute sau deteriorate astfel încât să afecteze funcționarea mașinii. Înainte de utilizare dați la reparat piesele deteriorate. *Cauza multor accidente a fost întreținerea necorespunzătoare a sculelor electrice.*
- f. Mențineți bine ascuțite și curate dispozitivele de tăiere. *Dispozitivele de tăiere întreținute cu grijă, cu tășuri ascuțite se întepenesc în mai mică măsură și pot fi conduse mai ușor.*
- g. Folosiți scula electrică, accesorii, dispozitivele de lucru etc. conform prezentelor instrucțiuni și în așa fel cum este prevăzut pentru acest tip special de mașină. Țineți cont de condițiile de lucru și de activitatea care trebuie desfășurată. *Folosirea sculelor electrice în alt scop decât pentru utilizările prevăzute, poate duce la situații periculoase.*

## SERVICE

- a. Încredințați mașina pentru reparare numai personalului de specialitate, calificat în acest scop, repararea făcându-se numai cu piese de schimb originale. *Astfel veți fi siguri că este menținută siguranța mașinii.*

## INSTRUCȚIUNI DE PROTECȚIE PENTRU TOATE TIPURILE DE UTILIZĂRI

- a. Această sculă electrică se va folosi ca polizor, perie de sârmă și mașină specială de retezat cu disc abraziv. *Respectați toate avertismentele, instrucțiunile, reprezentările și datele primite împreună cu scula electrică. În cazul în care nu veți respecta următoarele instrucțiuni, se poate ajunge la electrocutare, incendii și/sau răniri grave.*
  - b. Nu folosiți accesorii care nu au fost prevăzute și recomandate în mod special de către producător pentru această sculă electrică. *Faptul în sine că accesoriul respectiv poate fi montat pe scula dumneavoastră electrică, nu garantează în nici un caz utilizarea lui sigură.*
  - c. Turația admisă a dispozitivului de lucru trebuie să fie cel puțin egală cu turația nominală specificată pe scula
- electrică. *Un accesoriu care se rotește mai repede decât este admis, se poate distruge.*
  - d. Diametrul exterior și grosimea dispozitivului de lucru trebuie să corespundă datelor dimensionale ale sculei dumneavoastră electrice. *Dispozitivele de lucru greșit dimensionate nu pot fi protejate sau controlate în suficientă măsură.*
  - e. Discurile de șlefuit, flanșele, discurile abrazive sau alte accesorii trebuie să se potrivească exact pe arborele de polizat al sculei dumneavoastră electrice. *Dispozitivele de lucru care nu se potrivesc exact pe arborele de polizat al sculei dumneavoastră electrice se rotesc neuniform, vibrează foarte puternic și pot duce la pierderea controlului.*
  - f. Nu folosiți dispozitive de lucru deteriorate. Înainte de utilizare controlați dacă dispozitivele de lucru ca discurile de șlefuit nu sunt sparte sau fisurate, dacă discurile abrazive nu sunt fisurate, uzate sau tocite puternic, dacă perile de sârmă nu prezintă fire desprinse sau rupte. Dacă scula electrică sau dispozitivul de lucru cade pe jos, verificați dacă nu cumva s-a deteriorat sau folosiți un dispozitiv de lucru nedeteriorat. După ce ați controlat și montat dispozitivul de lucru, țineți persoanele aflate în preajmă în afara planului de rotație al dispozitivului de lucru, și lăsați scula electrică să funcționeze un minut la turația nominală. *De cele mai multe ori, dispozitivele de lucru deteriorate se rup în această perioadă de probă.*
  - g. Purtați echipament personal de protecție. În funcție de utilizare, purtați o protecție completă a feței, protecție pentru ochi sau ochelari de protecție. Dacă este cazul purtați mască de protecție împotriva prafului, protecție auditivă, mănuși de protecție sau șorț special care să vă ferească de micile așchii și particule de material. *Ochii trebuie protejați de corpurile străine aflate în zbor, apărute în cursul diferitelor aplicații. Maska de protecție împotriva prafului sau masca de protecție a respirației trebuie să filtreze praful degajat în timpul utilizării. Dacă sunteți expuși timp îndelungat zgomotului puternic, vă puteți pierde auzul.*
  - h. Aveți grijă ca celelalte persoane să păstreze o distanță sigură față de sectorul dumneavoastră de lucru. Oricine pătrunde în sectorul de lucru trebuie să poarte echipament personal de protecție. *Fragmente din piesa de lucru sau dispozitivele de lucru rupte pot zbura necontrolat și provoca răniri chiar în afara sectorului direct de lucru.*
  - i. Apucați mașina numai de mânerul izolat atunci când executați lucrări la care dispozitivul de tăiere ar putea nimeri conductorii ascunși sau propriul cablu de alimentare al mașinii. *Contactul cu un conductor sub tensiune determină punerea sub tensiune a componentelor metalice ale mașinii și duce la electrocutare.*
  - j. Țineți cablul de alimentare departe de dispozitivele de lucru care se rotesc. *Dacă pierdeți controlul asupra mașinii cablul de alimentare poate fi tăiat sau prins iar mâna sau brațul dumneavoastră poate nimeri sub dispozitivul de lucru care se rotește.*
  - k. Nu puneți niciodată jos scula electrică înainte ca dispozitivul de lucru să se fi oprit complet. *Dispozitivul de lucru care se rotește poate ajunge în contact cu suprafața de sprijin, fapt care vă poate face să pierdeți controlul asupra sculei electrice.*

- I. Nu lăsați scula electrică să funcționeze în timp ce o transportați. *În urma unui contact accidental cu dispozitivul de lucru care se rotește, acesta vă poate prinde îmbrăcămintea și chiar pătrunde în corpul dumneavoastră.*
- m. Curățați regulat fanțele de aerisire ale sculei dumneavoastră electrice. *Ventilatorul motorului atrage praf în carcasă iar acumularea puternică de pulberi metalice poate provoca pericole electrice.*
- n. Nu folosiți scula electrică în apropierea materialelor inflamabile. *Scântele pot duce la aprinderea acestor materiale.*
- o. Nu folosiți dispozitive de lucru care necesită agenți de răcire lichizi. *Folosirea apei sau a altor agenți de răcire lichizi poate duce la electrocutare.*

## REcul ȘI AVERTISMENTE CORESPUNZĂTOARE

Recul este reacția bruscă apărută la agățarea sau blocarea unui dispozitiv de lucru care se rotește, cum ar fi un disc de șlefuit, un disc abraziv, o perie de sârmă, etc. Agățarea sau blocarea duce la oprirea bruscă a dispozitivului de lucru care se rotește. Aceasta face ca scula electrică necontrolată să fie accelerată în punctul de blocare, în sens contrar direcției de rotație a dispozitivului de lucru. Dacă, de exemplu, un disc de șlefuit se agăță sau se blochează în piesa de lucru, marginea discului de șlefuit care penetrează direct piesa de lucru se poate agăța în aceasta și duce astfel la smulgerea discului de șlefuit sau provoca recul. Discul de șlefuit se va deplasa către operator sau în sens opus acestuia, în funcție de direcția de rotație a discului în punctul de blocare. În aceasta situație discurile de șlefuit se pot chiar rupe. Un recul este consecința utilizării greșite sau defectuoase a sculei electrice. El poate fi împiedicat prin măsuri preventive adecvate, precum cele descrise în continuare.

- a. Țineți bine scula electrică și aduceți-vă corpul și brațele într-o poziție în care să puteți controla forțele de recul. Folosiți întotdeauna o mâner suplimentar, în caz că acesta există, pentru a avea un control maxim asupra forțelor de recul sau a momentelor de reacție la turații înalte. *Operatorul poate stăpâni forțele de recul și de reacție prin măsuri preventive adecvate.*
- b. Nu apropiați niciodată mâna de dispozitivele de lucru în mișcare de rotație. *În caz de recul dispozitivul de lucru se poate deplasa peste mâna dumneavoastră.*
- c. Evitați să staționați cu corpul în zona de mișcare a sculei electrice în caz de recul. *Reculul proiectează scula electrică într-o direcție opusă mișcării discului de șlefuit din punctul de blocare.*
- d. Lucrați extrem de atent în zona colțurilor, muchiilor ascuțite, etc. Evitați ca dispozitivul de lucru să ricoșeze după izbirea de piesa de lucru și să se blocheze. *Dispozitivul de lucru aflat în mișcare de rotație are tendința să se blocheze în colțuri, pe muchii ascuțite sau când ricoșează în urma izbirii. Aceasta duce la pierderea controlului sau la recul.*
- e. Nu folosiți pânze de ferăstrău pentru lemn sau pânze dințate. *Asemenea dispozitive de lucru provoacă frecvent recul sau duc la pierderea controlului asupra sculei electrice.*

## AVERTISMENTE SPECIALE PRIVIND ȘLEFUIREA ȘI TĂIEREA

- a. Folosiți numai corpuri abrazive admise pentru scula dumneavoastră electrică și o apărătoare de protecție prevăzută pentru aceste corpuri abrazive. *Corpurile abrazive care nu sunt prevăzute pentru această sculă electrică nu pot fi acoperite și protejate suficient, fiind nesigure.*
- b. Corpurile abrazive trebuie folosite numai pentru posibilitățile de utilizare recomandate. De exemplu: nu șlefuiți niciodată cu partea laterală a unui disc de tăiere. *Discurile de tăiere sunt destinate îndepărtării de material cu marginea discului. Exercițiarea unei forțe laterale asupra acestui corp abraziv poate duce la ruperea sa.*
- c. Folosiți întotdeauna flanșe de prindere nedeteriorate având dimensiuni și forme corespunzătoare discului de șlefuit ales de dumneavoastră. *Flanșele adecvate sprijină discul de șlefuit diminuând astfel pericolul ruperii acestuia. Flanșele pentru discuri de tăiere pot fi diferite față de flanșele pentru alte discuri de șlefuit.*
- d. Nu întrebuiți discuri de șlefuit uzate provenind de la scule electrice mai mari. *Discurile de șlefuit pentru sculele electrice mai mari nu sunt concepute pentru turațiile mai ridicate ale sculelelor electrice mai mici și se pot rupe.*

## ALTE AVERTISMENTE SPECIALE PRIVIND TĂIEREA

- a. Evitați blocarea discului de tăiere sau o apăsare prea puternică. Nu executați tăieri exagerat de adânci. *O supraîncărcare a discului de tăiere mărește solicitarea acestuia și tendința acestuia de a se inclina greșit în piesa de lucru sau de a se bloca, aparând astfel posibilitatea unui recul sau a ruperii corpului abraziv.*
- b. Evitați zona din față și din spatele discului de tăiere care se rotește. *Dacă deplasați discul de tăiere în piesa de lucru în direcție opusă dumneavoastră, în caz de recul, scula electrică împreună cu discul care se rotește pot fi proiectate direct spre dumneavoastră.*
- c. Dacă discul de tăiere se blochează sau dacă întrerupeți lucrul, deconectați scula electrică și nu o mișcați până când discul se oprește complet. Nu încercați niciodată să extrageți discul de tăiere în mișcare din tăietură, altfel se poate produce un recul. *Stabilități și îndepărtați cauza blocării discului.*
- d. Nu reporniți niciodată scula electrică cât timp aceasta se mai află încă în piesa de lucru. Lăsați discul de tăiere să atingă turația nominală și numai după aceea continuați să tăiați cu precauție. *În caz contrar discul se poate agăța, sări afară din piesa de lucru sau provoca recul.*
- e. Sprijiniți plăcile sau piesele de lucru mari pentru a diminua riscul reculului cauzat de blocarea discului de tăiere. *Piese mari se pot încovoia sub propria greutate. De aceea piesa de lucru trebuie sprijinită pe ambele părți, atât în apropierea liniei de tăiere cât și pe margine.*
- f. Fiți extrem de atenți în cazul tăierii de cavități în pereți deja existenți sau în alte sectoare fără vizibilitate. *La penetrarea în sectorul vizat, discul de tăiere poate cauza un recul dacă nimereste în conducte de gaz sau de apă, conductori electrici sau alte obiecte.*

## AVERTISMENTE SPECIALE PRIVIND ȘLEFUIREA CU HÂRTIE ABRAZIVĂ

- a. Nu întrebuințați foi abrazive supradimensionate, ci respectați indicațiile fabricantului privitoare la dimensiunile foilor abrazive. Foile abrazive care depășesc marginile discului abraziv, pot cauza răniri precum și agățarea, ruperea foilor abrazive sau pot duce la recul.

## AVERTISMENTE SPECIALE PRIVIND OPERAȚIILE DE LUSTRIRE

- a. Nu lăsați să atârne liber porțiuni ale discului de lustruit, în special șnururile de prindere ale acestuia. Îndepărtați sau scurtați șnururile de prindere. Șnururile de prindere care atârnă liber, rotindu-se împreună cu discul de lustruit vă pot apuca degetele sau se pot agăța în piesa de lucru.

## AVERTISMENTE SPECIALE PRIVIND LUCRUL CU PERIILE DE SĂRMĂ

- a. Țineți seama de faptul că peria de sârmă pierde bucăți de sârmă chiar în timpul utilizării obișnuite. Nu suprasolicitați firele de sârmă printr-o apăsare prea puternică. Bucățile de sârmă desprinse pot pătrunde cu ușurință prin îmbrăcămintea subțire și/sau în piele.
- b. Dacă se recomandă o apărătoare de protecție, împiedicați contactul dintre apărătoarea de protecție și peria de sârmă. Periiile disc și periiile oală își pot mări diametrul sub acțiunea presiunii de apăsare și a forțelor centrifuge.

## MEDIU

### ELIMINARE

Sculele electrice, accesoriile și ambalajele trebuie direcționate către o stație de revalorificare ecologică.

### NUMAI PENTRU ȚĂRILE UE



Nu aruncați sculele electrice în gunoiul menajer! Conform Directivei Europene 2002/96/CE privind mașinile și aparatele electrice și electronice uzate și transpunerea acesteia în legislația națională, sculele electrice scoase din uz trebuie colectate separat și direcționate către o stație de revalorificare ecologică.

## SPECIFICAȚII

### SPECIFICAȚII GENERALE

|   |                     |
|---|---------------------|
| Tensiune nominală . . . . .             | 230-240 V, 50-60 Hz |
| Putere nominală . . . . .               | 300 W               |
| Viteză nominală . . . . .               | 20,000 rot/min      |
| Capacitatea mandrinei de prindere . . . | 0.3 - 4.0 mm        |

## ASAMBLARE

FIGURA 1

- A = Cablu electric  
B = Pedală de picior  
C = Motor suspendat  
D = Comutator de pornire/oprire  
E = Agățător  
F = Ax flexibil  
G = Componentă de apucat  
H = Componentă pentru montare pe perete  
I = Cârlig metalic  
J = Cheie inbus  
K = Cheie

### INFORMAȚII GENERALE

1. Montați axul interior la fusul motorului. FIGURA 2
2. Montați axul exterior la motor prin rotirea acestuia în sens antiorar. FIGURA 3
3. Montați componenta de apucat la celălalt capăt al axului. FIGURA 4
4. Fixați cârligul metalic pe perete puțin mai sus de locul unde veți lucra.
5. Conectați motorul la pedala de picior. Conectați pedala de picior la sursă. FIGURA 5  
**Nu conectați motorul direct la sursă.**
6. Agățați motorul pe cârlig.

### ÎNLOCUIREA ACCESORIILOR

1. Comutatorul de pornire/oprire trebuie să fie în poziția "0".
2. Folosiți cheia pentru slăbirea accesoriilor din mandrină și fixarea acestora în ea. FIGURA 6

## ÎNCEPEREA LUCRULUI

### UTILIZARE

1. Comutatorul de pornire/oprire  
Opriti/porniți scula electrică prin împingerea butonului D (FIGURA 1) în poziția "I"/"0".
2. Reglarea vitezei cu pedala  
Reglarea fără trepte a vitezei se face prin aplicarea unei presiuni mai mici sau mai mari pe pedală. FIGURA 7

### ȚINEREA ȘI GHIDAREA SCULEI

- Mâner îngust pentru lucrări de precizie (gravare). FIGURA 8
- Mâner pentru lucrări grosiere (șlefuire). FIGURA 9  
**Nu îndoiiți axul prea tare.** FIGURA 10

### SFATURI PENTRU UTILIZARE

- Scula este destinată pentru a fi folosită la executarea unor lucrări din lemn și piatră, respectiv la executarea bijuteriilor și a lucrărilor artisanale.
- Folosind accesoriile corespunzătoare, această sculă este utilă pentru polizare, șlefuire, tăiere, gravare, lustruire, găurire.

- Viteza recomandată  
mică – medie găurire de precizie, lustruire  
medie – mare șlefuire, tăiere, gravare
- Înainte de a alege accesoriul corect și de a determina viteza optimă de lucru, faceți o încercare de probă pe o bucată din materialul ce urmează a fi prelucrat.
- Nu aplicați o presiune prea mare pe sculă; executați lucrarea în virtutea vitezei de rotație.

## ÎNȚREȚINERE

- Lubrifiați cu regularitate axul flexibil:
  - opriți scula și decuplați-o de la sursa de curent
  - scoateți componenta de apucat
  - scoateți axul exterior prin rotirea acestuia în sens orar. FIGURA 3
  - lubrifiați axul interior cu unsoare lubrifiantă.  
**Nu folosiți prea multă unsoare.**
  - montați axul exterior prin rotirea sa în sens antiorar
  - montați componenta de apucat
- Scânteierea excesivă de cele mai multe ori indică uzarea perilor de carbon.

## CURĂȚAREA SCULEI

### SCOATEȚI ȘTECHERUL DIN PRIZĂ ÎNAINTE DE A CURĂȚA SCULA

- Păstrați în stare curată scula și cablul electric (unele produse de curățat casnice și solvenții pot deteriora componentele din plastic; aceste produse includ printre altele benzenul, tricloretilena, clorurile, amoniu).

Fantele de aerisire și pârghiile de acționare a întrerupătoarelor trebuie menținute curate și ferite de impurități. Este interzisă curățarea prin introducerea obiectelor ascuțite în orificii.

*Scula se va curăța cu aer comprimat. Totdeauna purtați ochelari de protecție când curățați scula cu aer comprimat.*

## SERVICE ȘI GARANȚIE

Acest produs DREMEL este garantat în conformitate cu prevederile legale/specifice țării; deteriorările datorite uzurii normale, supraîncărcării sau mânuirii necorespunzătoare sunt excluse din garanție.

În cazul unei reclamații, trimiteți scula furnizorului dumneavoastră *nedemontată* împreună cu dovada achiziției.

## CONTACTAȚI DREMEL

Pentru informații suplimentare despre sortimentul Dremel, pentru suport și asistență, vizitați [www.dremel.com](http://www.dremel.com)

Dremel Europe, P.O. Box 3267, 4800 DG Breda, Olanda

## ПЕРЕВОД ОРИГИНАЛЬНЫХ ИНСТРУКЦИЙ RU



### ВНИМАНИЕ

### ПРОЧИТЕ ВСЕ ИНСТРУКЦИИ.

*Ошибки, допущенные при выполнении приведенных ниже инструкций, могут вызвать поражение электрическим током, пожар и/или привести к тяжелым травмам. Использованное ниже понятие «электроинструмент» распространяется на электроинструмент с питанием от сети (с кабелем питания от электросети).*

## СОХРАНИТЕ ДАННУЮ ИНСТРУКЦИЮ

### РАБОЧЕЕ МЕСТО

- Рабочее место следует содержать в чистоте и порядке. *Беспорядок на рабочем месте и его плохое освещение могут привести к несчастным случаям.*
- Запрещается пользоваться электроинструментами во взрывоопасной среде, в которой находятся воспламеняющиеся жидкости, газы или пыль. *Электроинструменты искрят, что может привести к воспламенению пыли или паров.*
- При работе с электроинструментом не подпускайте близко детей и посторонних лиц. *При отвлечении во время работы можно потерять контроль над инструментом.*

### ЭЛЕКТРОБЕЗОПАСНОСТЬ

- Штепсельная вилка электроинструмента должна подходить к штепсельной розетке. Ни в коем случае не изменять штепсельную вилку. Запрещается применять адаптеры для штепсельных вилок электроинструментов с защитным заземлением. *Неизменные штепсельные вилки и подходящие штепсельные розетки снижают риск поражения электротоком.*
- Предотвращайте телесный контакт с заземленными поверхностями, как например, трубами, элементами отопления, кухонными плитами и холодильниками. *При заземлении Вашего тела повышается риск поражения электротоком.*
- Защищайте электроинструмент от дождя и сырости. *При попадании воды в электроинструмент повышается риск поражения электрическим током.*
- Не допускается использовать электрокабель не по назначению, например, для ношения или подвески электроинструмента или для вытягивания вилки из штепсельной розетки. *Защищайте кабель от воздействия высоких температур, масла, острых кромок или подвижных частей электроинструмента. Поврежденный или слухнутый кабель повышает риск поражения электрическим током.*
- При работе с электроинструментом вне помещений используйте кабели-удлинители, подходящие для работы на открытом воздухе. *Использование кабеля, подходящего для работы на открытом воздухе, снижает риск поражения электрическим током.*

- f. Если невозможно избежать применения электроинструмента в сыром помещении, то устанавливайте устройство защиты от утечки в землю. *Использование устройства защиты от утечки в землю снижает риск электрического поражения.*

---

## БЕЗОПАСНОСТЬ ЛЮДЕЙ

---

- a. Будьте внимательными, следите за тем, что Вы делаете и продумано начинайте работу с электроинструментом. Не работайте с электроинструментом в усталом состоянии или, если Вы находитесь под влиянием наркотиков, спиртных напитков или лекарств. *Одно мгновение невнимательности при работе с электроинструментом может привести к серьезным травмам.*
- b.  Используйте средства индивидуальной защиты. Всегда надевайте защитные очки. *Средства индивидуальной защиты, как то противопылевые респираторы, нескользящая защитная обувь, защитный шлем или средства защиты органов слуха, в зависимости от работы и применяемого электроинструмента, снижают риск получения травм.*
- c. Предотвращайте непроизвольное включение электроинструмента. Перед тем как вставить вилку в штепсельную розетку убедитесь, что электроинструмент находится в выключенном состоянии. *Если Вы при транспорте электроинструмента держите палец на выключателе или включенный электроинструмент подключаете к сети питания, это может привести к несчастному случаю.*
- d. Убирайте инструмент для настройки и гаечные ключи до включения электроинструмента. *Инструмент или ключ, находящийся во вращающейся части электроинструмента, может привести к травмам.*
- e. Не переоценивайте свои силы. *Всегда занимайте устойчивое положение и держите равновесие. Благодаря этому Вы можете лучше контролировать электроинструмент в неожиданных ситуациях.*
- f. Надевайте подходящую одежду. *Не носите широкую одежду и украшения. Держите волосы, одежду и перчатки на расстоянии от движущихся частей. Широкая одежда, длинные волосы или украшения могут быть затянуты вращающимися частями электроинструмента.*
- g. При наличии возможности установки пылеотсасывающих и пылесборных устройств проверяйте их присоединение и правильное использование. *Использование этих устройств снижает опасность воздействия пыли.*
- h. **Не обрабатывайте материалы с содержанием асбеста** (асбест считается канцерогеном).
- i. **Примите меры защиты, если во время работы возможно возникновение вредной для здоровья, горячей или взрывоопасной пыли** (некоторые виды пыли считаются канцерогенными); пользуйтесь противопылевым респиратором и применяйте отсос пыли/стружки при наличии возможности присоединения.

- j. Перед регулировкой или заменой принадлежностей отсоедините вилку от источника питания и/или аккумуляторный блок от инструмента. *При несоблюдении этих условий может произойти случайное включение инструмента.*
- k. Перед установкой инструмента собрать рабочую площадку надлежащим образом. *Важна правильная сборка, чтобы избежать риска поломки.*
- l. Перед применением надежно закрепите инструмент на рабочей поверхности. *Если инструмент будет перемещаться по рабочей поверхности, можно потерять контроль над ним.*
- m. Разместить рабочую площадку на твердой, плоской и ровной поверхности. *При движении или колебаниях рабочей площадки невозможно непрерывно надежно контролировать инструмент или заготовку.*

---

## ЭКСПЛУАТАЦИЯ ЭЛЕКТРОИНСТРУМЕНТА И УХОД ЗА НИМ

---

- a. Не перегружайте электроинструмент. Используйте для Вашей работы предназначенный для этого электроинструмент. *С подходящим электроинструментом Вы работаете лучше и надежнее в указанном диапазоне мощности.*
- b. Не работайте с электроинструментом с неисправным выключателем. *Электроинструмент, который не поддается включению или выключению, опасен и должен быть отремонтирован.*
- c. До начала наладки электроинструмента, замены принадлежностей или прекращения работы отключайте штепсельную вилку от розетки сети *Эта мера предосторожности предотвращает случайное включение электроинструмента.*
- d. Храните неиспользуемые электроинструменты недоступно для детей. Не разрешайте пользоваться электроинструментом лицам, которые незнакомы с ним или не читали настоящих инструкций. *Электроинструменты опасны в руках неопытных лиц.*
- e. Тщательно ухаживайте за электроинструментом. Проверяйте безупречную функцию и ход подвижных частей электроинструмента, отсутствие поломок или повреждений, отрицательно влияющих на функцию электроинструмента. Поврежденные части должны быть отремонтированы до использования электроинструмента. *Неудовлетворительное обслуживание электроинструментов является причиной большого числа несчастных случаев.*
- f. Держите режущий инструмент заточенным и чистым. *Правильно ухоженные режущие инструменты с острыми режущими кройками режут заклиниваются и их легче вести.*
- g. Применяйте электроинструмент, принадлежности, рабочий инструмент и т. д. в соответствии с настоящими инструкциями и так, как это предписано для специального типа инструмента. Учитывайте при этом рабочие условия и выполняемую работу. *Использование электроинструментов для непредусмотренных работ может привести к возникновению опасных ситуаций.*



- a. Ремонт Вашего электроинструмента поручайте только квалифицированному персоналу и только с применением оригинальных запасных частей. *Этим обеспечивается сохранность безопасности электроинструмента.*

## УКАЗАНИЯ ПО БЕЗОПАСНОСТИ ДЛЯ ВСЕХ РАБОТ

- a. Настоящий электроинструмент предназначен для применения в качестве шлифовальной машины, шлифовальной машины с наждачной бумагой, проволочной щетки и отрезной машины. Учитывайте все предупреждающие указания, инструкции, иллюстрации и данные, которые Вы получите с электроинструментом. *При несоблюдении нижеприведенных указаний возможно поражение электрическим током, возникновение пожара и/или получение серьезных травм.*
- b. Не применяйте принадлежности, которые не предусмотрены изготовителем специально для настоящего электроинструмента и не рекомендуются им. *Только возможность крепления принадлежностей в Вашем электроинструменте не гарантирует еще его надежного применения.*
- c. Допустимое число оборотов рабочего инструмента должно быть не менее указанного на электроинструменте максимального числа оборотов. *Принадлежности, вращающиеся с большей, чем допустимо скоростью, могут разорваться.*
- d. Наружный диаметр и толщина рабочего инструмента должны соответствовать размерам Вашего электроинструмента. *Неправильно соизмеренные рабочие инструменты не могут быть в достаточной степени защищены или контролироваться.*
- e. Шлифовальные круги, фланцы, шлифовальные тарелки или другие принадлежности должны точно сидеть на шпинделе Вашего электроинструмента. *Рабочие инструменты, не точно сидящие на шпинделе электроинструмента, вращаются с биением, сильно вибрируют и могут привести к потере контроля.*
- f. Не применяйте поврежденные рабочие инструменты. Проверяйте каждый раз перед использованием рабочие инструменты, как то, шлифовальные круги на сколы и трещины, шлифовальные тарелки на трещины, риски или сильный износ, проволочные щетки на незакрепленные или поломанные проволоки. После падения электроинструмента или рабочего инструмента проверяйте последний на повреждения и при надобности установите неповрежденный рабочий инструмент. После контроля и закрепления рабочего инструмента, займите сами, и все находящиеся вблизи лица, положение за пределами плоскости вращения рабочего инструмента и включите электроинструмент на одну минуту на максимальное число оборотов. *Поврежденные рабочие инструменты разрываются, в большинстве случаев, за это время контроля.*
- g. Применяйте средства индивидуальной защиты. В зависимости от выполняемой работы применяйте защитный щиток для лица, защитное средство для глаз или защитные очки. Насколько уместно, применяйте противопылевой респиратор, средства защиты органов слуха, защитные перчатки или специальный фартук, которые защищают Вас от абразивных частиц и частиц материала. *Глаза должны быть защищены от летающих в воздухе посторонних тел, которые возникают при выполнении различных работ. Противопылевой респиратор или защитная маска органов дыхания должны задерживать возникающую при работе пыль. Продолжительное воздействие сильного шума может привести к потере слуха.*
- h. Следите за тем, чтобы все лица находились на безопасном расстоянии к Вашему рабочему участку. Каждое лицо в пределах рабочего участка должно иметь средства индивидуальной защиты. *Осколки детали или разорванных рабочих инструментов могут отлететь в сторону и стать причиной травм также и за пределами непосредственного рабочего участка.*
- i. Держите электроинструмент только за изолированные поверхности рукояток, если Вы выполняете работы, при которых рабочий инструмент может попасть на скрытую электропроводку или на собственный шнур подключения питания. *Контакт с токоведущим проводом ставит под напряжение также металлические части электроинструмента и ведет к поражению электрическим током.*
- j. Держите шнур подключения питания в стороне от вращающегося рабочего инструмента. *Если Вы потеряете контроль над инструментом, то шнур подключения питания может быть перерезан или захвачен вращающейся частью и Ваша кисть или рука могут попасть под вращающийся рабочий инструмент.*
- k. Никогда не выпускайте электроинструмент из рук, пока рабочий инструмент полностью не остановится. *Вращающийся рабочий инструмент может зацепиться за опорную поверхность и Вы можете потерять контроль над электроинструментом.*
- l. Выключайте электроинструмент при транспортировании. *Ваша одежда может быть случайно захвачена вращающимся рабочим инструментом и последний может нанести Вам травму.*
- m. Регулярно очищайте вентиляционные прорези Вашего электроинструмента. *Вентилятор двигателя затгивает пыль в корпус и большое скопление металлической пыли может привести к электрической опасности.*
- n. Не пользуйтесь электроинструментом вблизи горючих материалов. *Искры могут воспламенить эти материалы.*
- o. Не применяйте рабочие инструменты, требующие применение жидких охлаждающих средств. *Применение воды или других жидких охлаждающих средств может привести к поражению электрическим током.*

---

## ОБРАТНЫЙ УДАР И СООТВЕТСТВУЮЩИЕ ПРЕДУПРЕЖДАЮЩИЕ УКАЗАНИЯ

---

Обратный удар это внезапная реакция в результате заедания или блокирования вращающегося рабочего инструмента, как то, шлифовального круга, шлифовальной тарелки, проволочной щетки и т. д. Заедание или блокирование ведет к резкому останову рабочего инструмента. При этом неконтролируемый электроинструмент приходит в движение в направлении, противоположном направлению вращения рабочего инструмента в месте блокирования. Например, если шлифовальный круг заест или заблокирует в детали, то крошка шлифовального круга, которая погружается в деталь, может врезаться в деталь, круг будет затормозен и в результате выскакивает из детали или возникает обратный удар. При этом шлифовальный круг движется на оператора или от него, в зависимости от направления вращения круга на месте блокирования. При этом шлифовальный круг может разломаться. Обратный удар является следствием неправильного использования электроинструмента или ошибки оператора. Его можно предотвратить подходящими мерами предосторожности, описанными ниже.

- a. Крепко держите электроинструмент и займите Вашим телом и руками положение, в котором Вы можете противодействовать обратным силам. При наличии, всегда применяйте дополнительную рукоятку, чтобы как можно лучше противодействовать обратным силам или реакционным моментам при наборе оборотов. *Оператор может подходящими мерами предосторожности противодействовать обратным и реакционным силам.*
- b. Ваша рука никогда не должна быть вблизи вращающегося рабочего инструмента. *При обратном ударе рабочий инструмент может пойти по Вашей руке.*
- c. Держитесь в стороне от участка, в котором при обратном ударе будет двигаться электроинструмент. *Обратный удар ведет электроинструмент в противоположном направлении к движению шлифовального круга в месте блокирования.*
- d. Особенно осторожно работайте на углах, острых кромках и т. д. Предотвращайте отскок рабочего инструмента от детали и его заклинивание. *Вращающийся рабочий инструмент склонен на углах, острых кромках и при отскоке к заклиниванию. Это вызывает потерю контроля или обратный удар.*
- e. Не применяйте цепные пилы или зубчатые пильные полотна. *Такие рабочие инструменты часто становятся причиной обратного удара или потери контроля над электроинструментом.*

---

## СПЕЦИАЛЬНЫЕ ПРЕДУПРЕЖДАЮЩИЕ УКАЗАНИЯ ПО ШЛИФОВАНИЮ И ОТРЕЗАНИЮ

---

- a. Применяйте допущенные исключительно для Вашего электроинструмента абразивные инструменты и предусмотренные для них защитные колпаки. *Абразивные инструменты, не предусмотренные для этого электроинструмента, не могут быть достаточно экранированы и не безопасны.*

- b. Абразивные инструменты допускается применять только для рекомендуемых работ. Например: Никогда не шлифуйте боковой поверхностью отрезного диска. *Отрезные диски предназначены для съема материала крошкой. Боковые силы на этот абразивный инструмент могут сломать его.*
- c. Всегда применяйте неповрежденные фланцевые гайки с правильными размерами и формой для выбранного Вами шлифовального круга. *Правильные фланцы являются опорой для шлифовального круга и уменьшают опасность его поломки. Фланцы для отрезных дисков могут отличаться от фланцев для шлифовальных кругов.*
- d. Не применяйте изношенные шлифовальные круги больших электроинструментов. *Шлифовальные круги для больших электроинструментов изготовлены не для высоких скоростей вращения маленьких электроинструментов и их может разорвать.*

---

## ДОПОЛНИТЕЛЬНЫЕ СПЕЦИАЛЬНЫЕ ПРЕДУПРЕЖДАЮЩИЕ УКАЗАНИЯ

---

- a. Предотвращайте блокирование отрезного диска и завышенное усилие прижатия. Не выполняйте слишком глубокие резы. *Перегрузка отрезного диска повышает нагрузку и склонность к перекашиванию или блокированию диска и этим возможность обратного удара или поломки абразивного инструмента.*
- b. Будьте осторожны перед и за вращающимся отрезным диском. *Если Вы ведете отрезной диск в детали от себя, то в случае обратного удара электроинструмент может с вращающимся диском отскочить прямо на Вас.*
- c. При заклинивании отрезного диска или при перерыве в работе выключайте электроинструмент и дайте диску спокойно остановиться. Никогда не пытайтесь вынуть еще вращающийся отрезной диск из реза, так как это может привести к обратному удару. *Установите и устраните причину заклинивания.*
- d. Не включайте повторно электроинструмент, пока абразивный инструмент находится в детали. Дайте отрезному диску развить полное число оборотов, перед тем как Вы осторожно продолжите резание. *В противном случае диск может завест, выскочить из детали или вызвать обратный удар.*
- e. Плиты или большие детали должны надежно лежать на опоре для снижения опасности обратного удара при заклинивании отрезного диска. *Большие детали могут прогибаться под собственным весом. Деталь должна лежать на опорах с обеих сторон, как вблизи реза, так и по краям.*
- f. Будьте особенно осторожны при выполнении резов с погружением в стены или на других непрозрачиваемых участках. *Погружающийся отрезной диск может при резании газопровода или водопровода, электрических проводов или других объектов привести к обратному удару.*

---

## СПЕЦИАЛЬНЫЕ ПРЕДУПРЕЖДАЮЩИЕ УКАЗАНИЯ ДЛЯ ШЛИФОВАНИЯ НАЖДАЧНОЙ БУМАГОЙ

---

- a. Не применяйте шлифовальные листы с завышенными размерами, а следуйте данным изготовителя по

размерам шлифовальных листов. Шлифовальные листы, выступающие за край шлифовальной тарелки, могут стать причиной травм и блокирования, рваться или привести к обратному удару.

## СПЕЦИАЛЬНЫЕ ПРЕДУПРЕЖДАЮЩИЕ УКАЗАНИЯ ДЛЯ ПОЛИРОВАНИЯ

- a. Убирайте незакрепленные части колпака полировального тампона, особенно тесемки крепления. Спрячьте или укоротите тесемки крепления. *Висящие, вращающиеся тесемки крепления могут захватить Ваши пальцы или намотаться на деталь.*

## ОСОБЫЕ ПРЕДУПРЕЖДАЮЩИЕ УКАЗАНИЯ ДЛЯ РАБОТ С ПРОВОЛОЧНЫМИ ЩЕТКАМИ

- a. Учитывайте, что проволочные щетки теряют проволоки также и при нормальной работе. Не перегружайте проволоки чрезмерным усилием прижатия. *Отлетающие куски проволоки могут легко проникнуть через тонкую одежду и/или кожу.*
- b. Если для работы рекомендуется использовать защитный колпак, то исключайте возможность соприкосновения проволочной щетки с колпаком. *Тарельчатые и чашечные щетки могут увеличить свой диаметр под действием усилия прижатия и центрифугальных сил.*

## ОКРУЖАЮЩАЯ СРЕДА

### УТИЛИЗАЦИЯ

Отслужившие свой срок электроинструменты, принадлежности и упаковки следует сдавать на экологически чистую рециркуляцию отходов.

## ТОЛЬКО ДЛЯ СТРАН-ЧЛЕНОВ ЕС



Не выбрасывайте электроинструменты в коммунальный мусор!!

Согласно Европейской Директиве 2002/96/ЕЭС о старых электрических и электронных инструментах и приборах, а также о претворении этой директивы в национальное право, отслужившие свой срок электроинструменты должны отдельно собираться и сдаваться на экологически чистую утилизацию.



## ТЕХНИЧЕСКИЕ ХАРАКТЕРИСТИКИ

### ОБЩИЕ ТЕХНИЧЕСКИЕ ХАРАКТЕРИСТИКИ

|                            |                     |
|----------------------------|---------------------|
| Напряжение питания         | 230-240 В, 50-60 Гц |
| Расчетная входная мощность | 300 Вт              |
| Расчетная частота вращения | 20,000 об/мин       |
| Размер патрона             | 0.3 - 4.0 мм        |

## СБОРКА

### РИСУНОК 1

- A = кабель питания
- B = ножная педаль
- C = подвесной двигатель
- D = выключатель
- E = подвесной кронштейн
- F = гибкий вал
- G = рукоятка
- H = настенное крепление
- I = металлический крюк
- J = ключ Аллана
- K = ключ

## ОБЩИЕ УКАЗАНИЯ

1. Прикрепить внутренний вал к шпindelю двигателя. РИСУНОК 2
2. Прикрепить внешний вал к двигателю, вращая его против часовой стрелки. РИСУНОК 3
3. Прикрепить рукоятку к другому концу вала. РИСУНОК 4
4. Прикрепить металлический крюк к стене в том месте, где вы работаете.
5. Подсоединить двигатель к ножной педали. Подсоединить ножную педаль к выходу. РИСУНОК 5  
**Не подсоединять двигатель к выходу напрямую.**
6. Повесить двигатель на крюк.

## ЗАМЕНА ПРИНАДЛЕЖНОСТЕЙ

1. Проверить, находится ли выключатель в положении «0».
2. Использовать ключ для закрепления принадлежностей в патроне и их снятия. РИСУНОК 6

## НАЧАЛО РАБОТЫ

### ЭКСПЛУАТАЦИЯ

1. Выключатель  
Включить/выключить инструмент нажатием на кнопку D (РИСУНОК 1) положения «I/0».
2. Контроль скорости ног  
Управлять скоростью вращения плавно ногой, нажимая сильнее или слабее. РИСУНОК 7

## КАК ДЕРЖАТЬ И УПРАВЛЯТЬ ИНСТРУМЕНТОМ

- Начертить зажатие для точной работы (гравировка). РИСУНОК 8
- Зажать вручную для грубой работы (заточка). РИСУНОК 9  
**Не сгибать вал слишком сильно.** РИСУНОК 10

## СОВЕТ ПО ПРИМЕНЕНИЮ

- Инструменты предназначены для обработки древесины и камней, драгоценных камней, а также для выполнения ремесленных работ

- При использовании соответствующих принадлежностей данный инструмент можно применять для заточки, шлифовки, резки, гравировки, полировки и сверления.
- Рекомендуемая скорость
 

|                   |                             |
|-------------------|-----------------------------|
| низкая – средняя  | точное сверление, полировка |
| средняя – высокая | шлифовка, резка, гравировка |
- Сначала сделать пробу на обрезках, чтобы выбрать нужную принадлежность и определить оптимальную рабочую скорость.
- Не давить слишком сильно на инструмент; важна скорость, а не сила.

## ТЕХОБСЛУЖИВАНИЕ

- Необходимо регулярно смазывать гибкий вал:
  - выключить инструмент и вынуть вилку из источника питания
  - снять рукоятку
  - снять внешний вал, поворачивая его по часовой стрелке. РИСУНОК 3
  - смазать внутренний вал консистентной смазкой.  
**Не использовать слишком много смазки.**
  - установить внешний вал, поворачивая его против часовой стрелки
  - установить рукоятку
- Чрезмерное искробразование означает износ графитовых щеток.

## ЧИСТКА ИНСТРУМЕНТА

ПЕРЕД ЧИСТКОЙ ВЫНЬТЕ ШТЕПСЕЛЬНУЮ ВИЛКУ КАБЕЛЯ ИЗ РОЗЕТКИ

- Сохранять чистоту инструмента и кабеля (некоторые бытовые чистящие средства и растворители могут повредить пластиковые части; это средства, содержащие бензол, трихлорэтилен, хлор, аммоний).

Вентиляционные отверстия и выключатели должны всегда быть чистыми. Не пытайтесь прочищать отверстия острыми предметами.

*Инструмент разрешается очищать сжатым воздухом. При чистке сжатым воздухом всегда надевайте защитные очки.*

## СЕРВИС И ГАРАНТИЙНОЕ ОБСЛУЖИВАНИЕ

Гарантийное обслуживание продукции компании DREMEL осуществляется в соответствии с действующими местными правовыми нормами. Гарантия не распространяется на детали, подверженные естественному износу. В случае использования инструмента не по назначению гарантия теряет силу.

Для рекламации отсылайте инструмент в сборе Вашему дилеру, приложив чек, удостоверяющий покупку.

## КОНТАКТЫ С DREMEL

Дополнительная информация об ассортименте продукции Dremel, поддержка пользователей и горячая линия находятся на сайте [www.dremel.com](http://www.dremel.com)

Dremel Europe, P.O. Box 3267, 4800 DG Breda, the Netherlands

## ALGSETE JUHISTE TÖLGE



### ⚠ ETTEVAATUST

### LUGEGE LÄBI KÕIK JUHISED.

*Järgevaate ohutusnõuete eiramise tagajärjeks võib olla elektrilöök, tulekahju ja/või rasked vigastused. Alpool kasutatud mõiste "elektriline tööriist" käib võrgutoitega (toitejuhtmega) elektriliste tööriistade kohta.*

## HOIDKE KÕIK JUHISED HOOLIKALT ALLES

### TÖÖPIIRKOND

- Hoidke tööpiirkond puhas ja korras. *Tööpiirkonnas valitsev segadus ja hämarus võib põhjustada õnnetusi.*
- Ärge kasutage seadet plahvatusohtlikus keskkonnas, kus leidub tuleohtlikke vedelikke, gaase või tolm. *Elektrilistest tööriistadest lööb sädemeid, mis võivad tolm või auru süüdata.*
- Elektrilise tööriista kasutamise ajal hoidke lapsed ja teised isikud tööpiirkonnast eemal. *Kui Teie tähelepanu juhitakse kõrvale, võib seade Teie kontrolli alt väljuda.*

## ELEKTRIOHUTUS

- Seadme pistik peab pistikupessa sobima. Pistikut ei tohi mingil viisil muuta. Ärge kasutage kaitsemaandusega seadmete puhul adapterpistikuid. *Muutmata pistikud ja sobivad pistikupesad vähendavad elektrilöögi ohtu.*
- Vältige kehakontakti maandatud pindadega, näiteks torude, radiاتورite, pliitide ja külmikutega. *Kui Teie keha on maandatud, on elektrilöögi oht suurem.*
- Hoidke seadet vihma ja niiskuse eest. *Elektriseadmesse sattunud vesi suurendab elektrilöögi ohtu.*
- Kasutage toitejuhet üksnes nõuetekohaselt. Ärge kasutage toitejuhet seadme kandmiseks, ülesriputamiseks ega pistiku pistikupesast väljatõmbamiseks. Hoidke toitejuhet kuumuse, õli, teravate servade ja seadme liikuvate osade eest. *Kahjustatud või keeruldäinud toitejuhe suurendab elektrilöögi ohtu.*
- Kui ootate elektrilise tööriista välistingimustes, kasutage ainult selliseid pikendusjuhtmeid, mis on ette nähtud kasutamiseks ka välistingimustes. *Välistingimustes kasutamiseks sobiv pikendusjuhe vähendab elektrilöögi ohtu.*
- Kui elektrilise tööriista kasutamine niiskes keskkonnas on vältimatu, kasutage maandusega lekkevoolukaitset. *Maandusega lekkevoolukaitsme kasutamine vähendab elektrilöögi ohtu.*

## INIMESTE OHUTUS

- a. Olge tähelepanelik, jälgige oma tegevust ning tegutsuge elektrilise tööriistaga töötades kaalutletult. Ärge kasutage seadet, kui olete väsinud või uimastite, alkoholi või ravimite mõju all. *Hetkeline tähelepanematus seadme kasutamisel võib põhjustada raskeid vigastusi.*
- b.  Kasutage isikukaitsevahendeid. Kandke alati kaitseprille. *Sobivate isikukaitsevahendite, näiteks tolmu maski, libesemiskindlate turvajalatsite, kaitsekiivri või kuulmiskaitsevahendite kasutamine vähendab vigastuste ohtu.*
- c. Vältige seadme tahtmatut käivitamist. Enne pistiku pistikupessa ühendamist veenduge, et lüliti on väljalülitatud asendis. *Kui hoiate seadme kandmisel sõrme lüliti või ühendate vooluvõrku sisselülitatud seadme, võib see põhjustada õnnetusi.*
- d. Enne seadme sisselülitamist eemaldage selle küljest reguleerimis- ja mutrivõtmed. *Seadme pöörleva osa küljes olev reguleerimis- või mutrivõti võib põhjustada vigastusi.*
- e. Ärge hinnake end üle. *Võtke stabiilne toosasend ja hoidke kogu aeg tasakaalu. Nii saate seadet ootamatutes olukordades paremini kontrollida.*
- f. Kandke sobivat rõivastust. *Ärge kandke laiu riideid ega ehteid. Hoidke juukseid, rüüvad ja kindad seadme liikuvatest osadest eemal. Lotendavad riided, ehted või pikad juukseid võivad sattuda seadme liikuvate osade vahele.*
- g. Kui on võimalik paigaldada tolmu eemaldus- ja tolmu kogumisseadiseid/seadmeid, veenduge, et need on seadmega ühendatud ja et neid kasutatakse õigesti. *Nende seadiste/seadmete kasutamine vähendab tolmu põhjustatud ohte.*
- h. **Ärge töödelge asbesti sisaldavat materjali** (asbest võib tekitada vähki).
- i. **Rakendage kaitseabinõusid, kui töötamisel võib tekkida tervistkahjustavat, süttimis- või plahvatusohtlikku tolmu** (teatud liiki tölm võib tekitada vähki); kandke tolmu kaitsemaski ja võimaluse korral ühendage seade tolmuimejaga.
- j. Ühendage pistik toiteallikast ja/või tööriista akupakist lahti, enne kui teostate reguleerimisi või vahetate tarvikuid. *Tööriista juhuslik käivitamine võib põhjustada õnnetusi.*
- k. Enne tööriista koostamist monteeringu korralikult tööstativ. *Korralik monteeringu on oluline, et vältida lagunemist.*
- l. Enne kasutamist kinnitage tööriist kindlalt tööstativiile. *Tööriista nihkumine tööstativiil võib põhjustada kontrolli kaotamise tööriista üle.*
- m. Paigutage tööstativ kindlale, tasasele ja horisontaalsele pinnale. *Kui tööstativ nihkub või kõigub, siis ei saa tööriista või töödeldavat detaili püsivalt ja turvaliselt kontrollida.*

## ELEKTRILISTE TÖÖRIISTADE KÄSITSEMINE JA HOOLDAMINE

- a. Ärge koormake seadet üle. Kasutage töö tegemiseks selleks ettenähtud elektrilist tööriista. *Sobiva elektrilise tööriistaga töötate ettenähtud jõudluspiirides tõhusamalt ja ohutumalt.*
- b. Ärge kasutage elektrilist tööriista, mille lüliti on rikkis. *Elektriline tööriist, mida ei saa enam lülitist sisse ja välja lülitada, on ohtlik ning tuleb toimetada parandusse.*

- c. Enne seadme reguleerimist, tarvikute vahetamist ja seadme ärapanemist tõmmake seadme toitepistik pistikupesast välja. *See ettevaatusabinõu väldib seadme tahtmatut käivitamist.*
- d. Kasutusvälisel ajal hoidke elektrilisi tööriistu lastele kättesaamatus kohas. *Ärge lubage seadet kasutada isikutel, kes ei ole kursis seadme tööpõhimõttega ega ole tutunud käesolevate juhistega. Asjatundmatute kasutajate käes on elektrilised tööriistad ohtlikud.*
- e. Hooldage seadet korralikult. Veenduge, et seadme liikuvad osad töötavad korralikult ega kiildu kinni ja et seadme osad ei ole katki või kahjustatud määral, mis võiks mõjutada seadme veatut tööd. Laske kahjustatud osad enne seadme kasutamist parandada. *Elektriliste tööriistade ebapiisav hooldus on paljude õnnetuste põhjuseks.*
- f. Hoidke löiketarvikud teravad ja puhtad. *Hästi hooldatud, teravate lõikeservadega löiketarvikud kiilduvad harvemini kinni ja neid on lihtsam juhtida.*
- g. Kasutage elektrilist tööriista, lisavarustust, tarvikuid jmt vastavalt siintoodud juhistele ning nii, nagu konkreetse mudeli jaoks ette nähtud. Arvestage seejuures töötingimuste ja teostatava töö iseloomuga. *Elektriliste tööriistade nõuetevastane kasutamine võib põhjustada ohtlikke olukordi.*

## TEENINDUS

- a. Laske seadet parandada ainult kvalifitseeritud spetsialistidel, kes kasutavad originaalvaruosi. *Nii tagate seadme pideva ohutu töö.*

## OHUTUSJUHISED KÕIKIDEKS TÖÖOPERATSIOONIDEKS

- a. Käesolev elektriline tööriist on ette nähtud lihvimiseks, liivapaberiga lihvimiseks, traatharjaga töötamiseks, poleerimiseks ja lõikamiseks. Järgige kõiki tööriistaga kaasasolevaid hoiatusi, juhiseid, jooniseid ja tehnilisi andmeid. *Järgnevalt toodud juhiste eiramise tagajärjeks võib olla elektrilöökk, tulekahju ja/või raskest vigastused.*
- b. Ärge kasutage lisatarvikuid, mis ei ole tootja poolt käesoleva elektrilise tööriista jaoks ette nähtud või soovitatud. *See, et saate lisatarvikut oma tööriista külge kinnitada, ei taga veel tööriista ohutut kasutust.*
- c. Kasutatava tarviku lubatud pöörete arv peab olema vähemalt sama suur nagu elektrilise tööriista maksimaalne pöörete arv. *Tarvik, mis pöörleb lubatust kiiremini, võib puruneda.*
- d. Tarviku läbimõõt ja paksus peavad ühtima elektrilise tööriista mõõtudega. *Valede mõõtmetega tarvikut ei kata kaitse piisaval määral.*
- e. Lihvkettad, seibid, lihvallad ja teised tarvikud peavad elektrilise tööriista spindliga täpselt sobima. *Ebasobivad tarvikud pöörlevad ebahühtlaselt, vibreerivad tugevalt ja võivad põhjustada kontrolli kaotuse tööriista üle.*
- f. Ärge kasutage vigastatud tarvikuid. Iga kord enne kasutamist kontrollige, ega lihvketastel ei esine pragusid või murenenud kohti, lihvalladel pragusid või kulunud kohti, traatharjadel lahtisi või murdunud traate. Kui elektriline tööriist või tarvik maha kukub, siis kontrollige, ega see ei ole vigastatud ning vajadusel võtke vigastatud tarviku asemel kasutusele vigastamata tarvik. Kui olete tarviku üle kontrollinud ja

- kasutusele võtnud, hoidke ennast ja lähedal viibivaid isikuid väljaspool pöörleva tarviku tasandit ja laske tööriistal töötada ühe minuti vältel maksimaalpöörrel. *Selle testperioodi jooksul vigastatud tarvikud üldjuhul murduvad.*
- g. Kasutage isikukaitsevahendeid. Kandke vastavalt kasutusotstarbele näokaitsemaski või kaitseprille. Vajadusel kandke tolmu- ja hingamisteede kaitsemaski, kaitsekindaid või spetsiaalpõlle, mis kaitseb Teid lihvimisel eralduvate väikeste materjalosakeste eest. *Silmi tuleb kaitsta töödeldavast materjalist eralduvate kilude ja võõrkehade eest. Tolmu- ja hingamisteede kaitsemaskid peavad filtreerima tekkiva tolmu. Pikaajaline tugev müra võib kahjustada kuulmist.*
- h. Veenduge, et teised inimesed asuvad tööpiirkonnast ohutus kauguses. Igaüks, kes tööpiirkonda siseneb, peab kandma isikukaitsevahendeid. *Materjalist eralduvad killud või murdunud tarvikud võivad õhku paiskuda ning põhjustada vigastusi ka tööpiirkonnast väljaspool.*
- i. Kui on oht, et tarvik võib puutuda kokku varjatud elektrijuhtme või seadme enda toitejuhtmega, tuleb elektrilist tööriista hoida ainult isoleeritud käepidemetest. *Kokkupuude pingele all oleva juhtmega võib tekitada vinge seadme metallosades ja põhjustada elektrilöögi.*
- j. Hoidke toitejuhe pöörlevatest tarvikutest eemal. *Kui kaotate kontrolli seadme üle, tekib toitejuhtme läbilõikamise või tarviku poolt kaasahaaramise oht ning Teie käsi võib pöörleva tarvikuga kokku puutuda.*
- k. Pange tööriist käest alles siis, kui tarvik on seiskunud. *Pöörlev tarvik võib alusega kokku puutuda, mille tagajärjel võite kaotada kontrolli tööriista üle.*
- l. Ärge transportige töötavat tööriista. *Teie rõivad võivad jääda pöörleva tarviku külge kinni ning tarvik võib tungida Teie kehasse.*
- m. Puhastage regulaarselt tööriista tuulutusavasid. *Töötav mootor tõmbab korpusesse tolmu ning kogunev metallitolm võib vähendada elektriohutust.*
- n. Ärge kasutage elektrilist tööriista süttivate materjalide läheduses. *Sädemete tõttu võivad taolised materjalid süttida.*
- o. Ärge kasutage tarvikuid, mille puhul on vaja kasutada jahutusvedelikke. *Vee või teiste jahutusvedelike kasutamine võib põhjustada elektrilööki.*

## TAGASILÖÖK JA AŞJAOMASED OHUTUSNÕUDED

- Tagasilöök on kinnikiildunud pöörlevast tarvikust, näiteks lihvkettast, lihvallast, traatharjast vmt põhjustatud järsk reaktsioon. Kinnikiildumine põhjustab pöörleva tarviku äkilise seiskumise. See omakorda tingib seadme kontrollimatu liikumise tarviku pöörlemissuunaga vastupidises suunas. Lihvketta kinnikiildumise tagajärjeks võib olla lihvketta murdumine või tagasilöök. Lihvketas liigub siis sõltuvalt ketta pöörlemissuunast kas tööriista kasutaja suunas või kasutajast eemale. Seejuures võivad lihvkettad ka murduda. Tagasilöök on seadme vale või ebaõige kasutuse tagajärg. Tagasilööki saab ära hoida, kui rakendada järgnevalt kirjeldatud sobivad ettevaatusabinõusid.
- a. Hoidke elektrilist tööriista tugevasti ja viige oma keha ja käed asendisse, milles saate tagasilöögiõududele vastu astuda. Kasutage alati lisakäepidet, kui see on olemas, et saavutada tagasilöögiõudude või reaktsioonimomentide

- üle võimalikult suurt kontrolli. *Seadme kasutaja saab sobivate ettevaatusabinõude rakendamisega tagasilöögi- ja reaktsioonijõudusid kontrollida.*
- b. Ärge viige oma kätt kunagi pöörlevate tarvikute lähedusse. *Tarvik võib tagasilöögi puhul riivata Teie kätt.*
- c. Vältige oma kehaga piirkonda, kuhu seade tagasilöögi puhul liigub. *Tagasilöökk paiskab seadme lihvketta liikumissuunale vastassuunas.*
- d. Töötage eriti ettevaatlikult nurkade, teravate servade jmt piirkonnas. Vältige tarviku tagasipõrkumist toorikult ja toorikusse kinnijäämist. *Pöörlev tarvik kaldub nurkades, teravates servades ja tagasipõrkumise korral kinni kiilduma. See põhjustab kontrolli kaotuse tööriista üle või tagasilöögi.*
- e. Ärge kasutage kett- ega hammastatud ketast. *Sellesid tarvikuid põhjustavad tihti tagasilöögi või kontrolli kaotuse seadme üle.*

## TÄIENDAVAD OHUTUSNÕUDED LIHVIMISEL JA LÕIKAMISEL

- a. Kasutage alati konkreetse seadme jaoks ette nähtud lihvimistarvikut ja konkreetse lihvimistarviku jaoks ette nähtud kettakaitset. *Kettakaitse ei kata lihvimistarvikuid, mis ei ole tööriista jaoks ette nähtud, piisaval määral ning need on ohtlikud.*
- b. Lihvimistarvikuid tohib kasutada üksnes otstarbel, milleks need on ette nähtud. Kasutage ei tohi lihvimiseks kasutada lõikeketta külgpinda. *Lõikekettad on ette nähtud materjali lõikamiseks ketta servaga. Külgsuunas avalduv jõud võib lõikeketta purustada.*
- c. Kasutage alati valitud lihvketta jaoks sobiva suuruse ja kujuga kinnitusflantsi. *Sobivad flantsid kaitsevad lõikeketast ja hoiavad ära lihvketta purunemise ohu. Lõikeketta flantsid võivad lihvketaste flantsidest erineda.*
- d. Ärge kasutage suuremate elektriliste tööriistade kulunud lihvkettaid. *Suuremate elektriliste tööriistade lihvkettad ei sobi kasutamiseks väiksemate elektriliste tööriistade kõrgemal pöörrel ning võivad puruneda.*

## TÄIENDAVAD OHUTUSNÕUDED LÕIKAMISEL

- a. Vältige lõikeketta kinnikiildumist ja ärge avaldage lõikekettale liigset survet. Ärge tehke liiga sügavaid lõikeid. *Lõikekettale avalduv liigne koormus suurendab lõikeketta kulumist ja kalduvust kinnikiildumiseks, mistõttu suureneb ka tagasilöögi või lihvketta purunemise oht.*
- b. Vältige pöörleva lõikeketta ette ja taha jäävat piirkonda. *Kui juhite lõikeketast toorikus endast eemale, võib tööriist koos pöörleva kettaga lennata tagasilöögi korral otse Teie suunas.*
- c. Kui lõikeketas kinni kiildub või kui Te töö katkestate, lülitage tööriist välja ja hoidke seda enda kontrolli all seni, kuni lõikeketas seiskub. Ärge kunagi püüdke veel pöörlevat lõikeketast lõikejoonest välja tõmmata, kuna vastasel korral võib toimuda tagasilöökk. *Tehke kindlaks ja kõrvaldage kinnikiildumise põhjus.*
- d. Ärge lülitage tööriista uuesti sisse, kui see asub veel toorikus. Enne lõikeprotsessi ettevaatlikku jätkamist laske lõikekettal jõuda maksimaalsetele pöörtele. *Vastasel korral võib lõikeketas kinni kiilduda, toorikust välja hüpata või tagasilöögi põhjustada.*

- e. Toestage plaadid ja suured toorikud, et vältida kinnikiildunud löikekettast põhjustatud tagasilöögi ohtu. *Suured toorikud võivad omaenda raskuse all läbi painduda. Toorik tuleb toetada mõlemalt poolt, nii löikejoone lähedalt kui servast.*
- f. Olge eriti ettevaatlik sisselõigete tegemisel olemasolevatesse seintesse või teistesse varjatud piirkondadesse. *Löikeketas võib tabada gaasi- või veetorusid, elektrijuhtmeid või teisi objekte, mille tagajärjeks võib olla tagasilöök.*

## TÄIENDAVID OHUTUSNÕUDED LIHVIMISEL

- a. Ärge kasutage liiga suuri lihvapabereid. Järgige tootja juhiseid lihvapaberi suuruse kohta. *Üle lihvalla ulatuvad lihvapaberid võivad põhjustada vigastusi, samuti lihvapaberi kinnijäämist, rebenemist või tagasilööki.*

## TÄIENDAVID OHUTUSNÕUDED POLEERMISEL

- a. Veenduge, et poleerkettal ei oleks lahtiisi osi, esmajoones kinnitusnõre. Peitke või lühendage kinnitusnõrid. *Lahtised kaasapöörlevad kinnitusnõrid võivad Teie sõrmed kaasa haarata või toorikusse kinni jääda.*

## TÄIENDAVID OHUTUSNÕUDED TÖÖTAMISEL TRAATHARJADEGA

- a. Pidage silmas, et traatharjast eraldub ka tavalise kasutuse käigus traaditükke. Ärge koormake traate üle, avaldades neile liigset survet. *Eemalapaikuvad traaditükid võivad kergesti tungida läbi õhukeste riiete ja/või naha.*
- b. Kui on soovitatav kasutada kettakaitset, siis tuleb ära hoida kettakaitse ja traatharja kokkupuute võimalus. *Taldrik- ja kaussarjade läbimõõt võib avaldatava surve ja tsentrifugaaljõudude toimel suurenedä.*

## KESKKOND

### UTILISEERIMINE

Elektrilised tööriistad, lisatarvikud ja pakend tuleks keskkonnasäästlikult ringlusse võtta..

### ÜKSNES ELI LIIKMESRIIKIDELE



Ärge käidelda elektrilisi tööriistu koos olmejäätmetega! Vastavalt Euroopa Parlamendi ja nõukogu direktiivile 2002/96/EÜ elektri- ja elektroonikaseadmete jäätmete kohta ning selle ülevõtmisele liikmesriikide õigusesse tuleb kasutusressursi ammendanud elektrilised tööriistad eraldi kokku koguda ja keskkonnasäästlikult ringlusse võtta.

## TEHNILISED ANDMED

### ÜLDISED ANDMED

Pinge ..... 230-240 V, 50-60 Hz  
Nimivõimsus ..... 300 W

Nimipöörded ..... 20 000 rpm  
Padruni suurus ..... 0,3 - 4,0 mm

## SEADME OSAD

JOONIS 1

- A = Toitejuhe
- B = Jalgpedaal
- C = Rippmootor
- D = On/Off-lüliti
- E = Riputi
- F = Paindvõlli
- G = Paindvõlli pea
- H = Seinapagaalduskomplekt
- I = Metallkonks
- J = Kuuskantvõti
- K = Võti

## ÜLDIST

1. Monteerige sisemine võlli mootori spindlile. JOONIS 2
  2. Monteerige välimine võlli mootorile, keerates seda vastupäeva. JOONIS 3
  3. Monteerige paindvõlli pea võlli teise otsa. JOONIS 4
  4. Monteerige metallkonks seinale töökohta kohal.
  5. Ühendage mootor jalgpedaaliga. Ühendage jalgpedaal vooluvõrku. FIGURE 5
- Ärge ühendage mootorit otse väljalaskega.**
6. Riputage mootor konksule.

## TARVIKUTE VAHETAMINE

1. Veenduge, et lüliti on asendis "0".
2. Kasutage võtit, et vabastada ja lukustada tarvikuid padrunis. JOONIS 6

## ALUSTAMINE

### KASUTAMINE

1. On/off-lüliti  
Lülitage tööriist sisse/välja, vajutades nuppu D (JOONIS 1) asenditesse "I"/"O".
2. Pöörete juhtimine jalaga  
Kontrollige jalaga sujuvalt pöördeid, vähendades või suurendades pedaalile avaldatavat survet. JOONIS 7

## TÖÖRIISTA HOIDMINE JA JUHTIMINE

- Pliiatsihaare täppistööks (graveerimine). JOONIS 8
  - Käeshoid robustseks tööks (lihvimine). JOONIS 9
- Ärge painutage võlli nii, et see jääb järsu nurga alla.**  
JOONIS 10

## NÕUANDEID KASUTAMISEKS

- Tööriistad, mis on ette nähtud puidutööks, ehete valmistamiseks, kivitööks ja käsitööprojektiideks.

- Koos õigete tarvikutega võib seda tööriista kasutada lihvimiseks, poleerimiseks, lõikamiseks, graveerimiseks, viimistlemiseks, puurimiseks.
- Soovitavad pöörded
  - madal – keskmine täppispuurimine, viimistlemine
  - keskmine – kõrge poleerimine, lõikamine, graveerimine
- Enne töö alustamist katsetage alati esmalt proovitükil, et valida õige tarvik ja määrata optimaalne töökiirus.
- Ärge avaldage tööriistale liiga suurt survet; laske kiirusel enda kasuks töötada.

## HOOLDUS

- Painduvat võlli tuleb regulaarselt õilitada:
  - lülitage tööriist välja ja eemaldage pistik toiteallikast
  - eemaldage käsiseade
  - eemaldage väline võll, keerates seda vastupäeva. JOONIS 3
  - määrige sisemist võlli määrdetasvaga.
- **Ärge kasutage liiga palju määret**
  - monteeri väline võll, keerates seda vastupäeva
  - monteeri käsiseade
- Ülemäärane sädelus viitab enamasti kulunud grafiitahjajadele.

## SEADME PUHASTAMINE

ENNE SEADME PUHASTAMIST EEMALDAGE ALATI SEADME PISTIKU PISTIKUPESAST

- Hoidke tööriist ja toitejuhe puhtana (mõned kodumajapidamises kasutatavad tooted ja lahustid võivad kahjustada plastikosid; nende toodete hulka kuuluvad muuhulgas benseen, trikloroetüleen, kloriid, ammoonium).

Ventilatsioonivahend ja lülid peavad olema alati puhtad. Ärge torgake puhastamiseks avadesse mingeid esemeid.

*Seadet võib puhastada suruõhuga. Suruõhuga puhastades kandke alati kaitseprille.*

## TEENINDUS JA GARANTII

Käesoleva DREMELI toote suhtes kehtib garantii vastavalt kasutusriigis kehtivatele nõuetele. Garantii ei laiene normaalsest kulumisest, ülekoormusest ja seadme ebaõigest kasutamisest põhjustatud kahjustustele.

Kaebuste korral saatke palun *lahtivõtmata seade* koos ostukviitungiga lähimasse DREMELI lepingulisse töökotta.

## DREMELI KONTAKTINFO

Lisateavet Dremeli kohta leiate veebisaidilt [www.dremel.com](http://www.dremel.com)

Dremel Europe, P.O. Box 3267, 4800 DG Breda, Holland

## ORIGINALIŲ INSTRUKCIJŲ VERTIMAS



### ⚠️ ĮSPĖJIMAS

**PERSKAITYKITE VISAS INSTRUKCIJAS.** Jeigu

*nesilaikysite visų toliau išvardintų instrukcijų, galite gauti elektros smūgį, sukelti gaisrą ir (arba) sunkiai susižeisti. Terminas „elektrinis įrankis“ visuose toliau nurodytuose įspėjimuose reiškia jūsų naudojamą elektrinį įrankį, prijungtą (laidu) prie elektros tinklo.*

## IŠSAUGOKITE ŠIAS INSTRUKCIJAS

### DARBO VIETA

- Darbo vieta turi būti švari ir gerai apšviesta. *Netvarkingose ir neapšviestose vietose gali įvykti nelaimingas atsitikimas.*
- Elektrinių įrankių nenaudokite sprogioje aplinkoje. Pavyzdžiui ten, kur yra greitai užsiliepsnojančių skysčių, dujų arba dulkių. *Naudojant elektrinius įrankius, jie kibirkščiuoja, todėl dulkės arba susikaupę garai gali užsiliepsnoti.*
- Dirbdami su elektriniu įrankiu neieškite prisiartinti vaikams ir pašaliniais asmenimis. *Jeigu jūsų dėmesys bus blaškomas, galite nebesuvaldyti įrankio.*

### ELEKTROSAUGA

- Elektrinio įrankio kištukai turi atitikti elektros laidą. Draudžiama bet koku būdu keisti kištuką. Dirbdami su įžemintais elektriniais įrankiais nenaudokite kištukų adapterių. *Elektros smūgio tikimybė sumažinsite naudodami nepakeistus kištukus ir juos atitinkančius lizdus.*
- Stenkitės neprisiiliesti prie įžemintų paviršių, pavyzdžiui, vamzdžių, radiatorių, viryklių ar šaldytuvų. *Jeigu jūsų kūnas bus įžemintas, elektros smūgio tikimybė bus didesnė.*
- Saugokite elektrinius įrankius nuo lietaus ir drėgmės. *Jeigu į elektrinį įrankį pateks vandens, padidės elektros smūgio tikimybė.*
- Nenaudokite laido ne pagal paskirtį. Jokiu būdu elektrinio įrankio neneškite, netempkite ir iš lizdo netraukite už laido. Laidą saugokite nuo karščio, alyvos, aštrių briaunų ar judančių dalių. *Elektros smūgio tikimybė padidėja, jei naudojamas pažeistas arba susimazgęs laidas.*
- Jeigu elektrinį įrankį naudojate lauke, naudokite darbu lauke skirtą ilgutuvą. *Kai naudojamas darbu lauke skirtas laidas, sumažėja elektros smūgio tikimybė.*
- Jei su elektriniu įrankiu neišvengiamai reikia dirbti drėgnoje aplinkoje, naudokite įžeminimo grandinės pertraukiklį. *Naudojant įžeminimo grandinės pertraukiklį, sumažėja elektros smūgio pavojus.*

### ŽMONIŲ SAUGA

- Naudodami elektrinį įrankį būkite budrus, stebėkite, ką darote, ir vadovaukitės sveiku protu. Elektrinio įrankio nenaudokite, jeigu esate pavargę, apsvaigę nuo narkotikų, alkoholio ar vaistų. *Tereikia tik akimirklai nukreipti dėmesį dirbant su elektriniais įrankiais ir galite sunkiai susižeisti.*



- b.  Naudokite saugos priemones. Būtinai užsidėkite akių apsaugą. *Tokios saugos priemonės kaip kaukė nuo dulkių, batai neslidžiais padais, apsauginis šalmas ar klausos apsaugos priemonės, naudojamos atitinkamomis sąlygomis, sumažins traumų tikimybę.*
- c. Saugokitės, kad neįjungtumėte prietaiso netyčia. Prieš įjungdami į lizdą patikrinkite, ar jungiklis yra padėtyje "off". *Jeigu elektrinį įrankį nešite ant jungiklio uždėję pirštą arba bandysite įrankį prijungti prie elektros tinklo, kai jungiklis yra padėtyje "on", galite susižeisti.*
- d. Prieš įjungdami elektrinį įrankį, nuimkite visus reguliavimo raktus ir veržliarakčius. *Jeigu ant besisukančios elektrinio įrankio dalies bus paliktas uždėtas veržliaraktis arba raktas, galite susižeisti.*
- e. Nepervertinkite savo jėgų. *Visada stovėkite tvirtai ir išlaikykite pusiausvyrą. Taip galėsite geriau suvaldyti įrankį nenumatytoje situacijoje.*
- f. Vilkėkite tinkamą aprangą. *Nevilkėkite plačių drabužių ir papuošalų. Saugokitės, kad judančios dalys neprisiliestų prie plaukų, drabužių ar pirštinių. Plačius drabužius, papuošalus ar ilgus plaukus gali įtraukti besisukančios dalys.*
- g. Jei yra numatyta galimybė prijungti dulkių nusiurbimo ar surinkimo įrenginius, visada įsitikinkite, ar jie yra prijungti ir ar tinkamai naudojami. *Naudojant dulkių nusiurbimo įrenginius sumažėja dulkių keliamas pavojus.*
- h. **Nedirbkite su medžiagomis, kurių sudėtyje yra asbesto** (asbestos laikomas kancerogeniška medžiaga).
- i. **Imkitės apsaugos priemonių, kai darbo metu gali atsirasti sveikatai kenksmingų, lengvai užsidegančių ar sprogių dulkių** (kai kurios dulkės laikomos kancerogeniškomis); dėvėkite kaukę nuo dulkių ir, jeigu galima prijungti, naudokite dulkių/pjuvenų ištraukimo įrangą.
- j. Ištraukite kištuką iš maitinimo lizdo ir/arba akumuliatorių atjunkite nuo elektrinio įrankio, tik po to reguliuokite arba keiskite priedus. *Jei įrankis pasileistų atsitiktinai, gali įvykti nelaimingas atvejis.*
- k. Tinkamai sumontuokite darbinį stovą ir tik tada pritvirtinkite įrankį. *Tinkamas sumontavimas yra svarbus siekiant apsisaugoti nuo sugriuvimo.*
- l. Tvirtai pritvirtinkite elektrinį įrankį prie darbinio stovo ir tik tada įrankiu naudokitės. *Elektrinis įrankis ant darbinio stovo gali būti nevaldomas.*
- m. Pastatykite darbinį stovą ant tvirto, plokščio ir lygaus paviršiaus. *Kai dirbate ir darbinis stovas juda arba kilnojasi, elektriniu įrankiu arba darbinio ruošiniu neįmanoma stabiliai ir saugiai dirbti.*
- d. Nenaudojamus elektrinius įrankius laikykite vaikams nepasiekiamoje vietoje, taip pat neleiskite asmenims, nemokantiems dirbti su elektriniu įrankiu arba nesusipažinusiems su šiomis instrukcijomis, naudotis elektriniu įrankiu. Elektriniai įrankiai yra pavojingi, kai juos naudoja neapmokyti asmenys.
- e. Prižiūrėkite elektrinius įrankius. Patikrinkite, ar judančios dalys nepasislinkusios arba neįstrigusios, ar nėra sulūžusių dalių ar kitų gedimų, kurie gali turėti įtakos elektrinio įrankio veikimui. Pastebėję gedimų, elektrinį įrankį sutvarkykite prieš naudodami. *Daugybė nelaimingų atsitikimų įvyksta dėl netvarkingų elektrinių įrankių.*
- f. Pjovimui skirti įrankiai turi būti aštrūs ir švarūs. *Jeigu pjovimo įrankiai su aštriomis pjaujamosiomis briaunomis tinkamai prižiūrimi, jie rečiau stringa ir juos lengviau valdyti.*
- g. Elektrinį įrankį, jo priedus, dalis ir pan. naudokite laikydamiesi šių instrukcijų ir pagal konkrečiam elektriniam įrankiui numatytą paskirtį, atsižvelgdami į darbo sąlygas ir atliekamą darbą. *Jeigu elektrinis įrankis naudojamas ne pagal paskirtį, gali susidaryti pavojinga situacija.*

## TECHNINIS APTARNAVIMAS

- a. Elektrinį įrankį turi remontuoti tik kvalifikuoti specialistai ir naudoti tik originalias atsargines dalis. *Taip galima garantuoti, jog elektrinis įrankis išliks saugus naudoti.*

## DARBŲ SAUGOS NUORODOS VISIEMS DARBAMS

- ELEKTRINIO ĮRANKIO NAUDOJIMAS IR PRIEŽIŪRA**
- a. Neperkraukite prietaiso. Naudokite jūsų darbiui tinkamą elektrinį įrankį. *Su tinkamu elektriniu įrankiu darbą atlikite geriau ir saugiau, jei naudosite jį gamintojo numatytoje galios diapazone.*
- b. Elektrinio įrankio nenaudokite, jei neveikia jungiklis. *Bet kuris elektrinis įrankis, kurio negalima valdyti jungikliu, yra pavojingas ir jį būtina remontuoti.*
- c. Prieš reguliuodami, keisdami priedus arba padėdami į šalį elektrinį įrankį, išjunkite kištuką iš elektros lizdo. *Šios prevencinės saugos priemonės sumažina netyčinio elektrinio įrankio įjungimo riziką.*

- a. Šį elektrinį prietaisą galima naudoti kaip šlifavimo mašiną, skirtą šlifuoti abrazyviniais diskais, šlifavimo popieriumi, vieliniais šepečiais, poliravimo mašiną bei pjaustymo mašiną. Griežtai laikykitės visų įspėjamųjų nuorodų, taisyklių, ženklų ir užrašų, kurie yra pateikiami su šiuo prietaisu, reikalavimų. *Jei nepaisysite toliau pateiktų nuorodų, gali kilti elektros smūgio, gaisro ir/arba sunkių sužalojimų pavojus.*
- b. Nenaudokite jokių priedų ir papildomos įrangos, kurių gamintojas nėra specialiai numatęs ir rekomendavęs šiam elektriniam prietaisui. *Vien tik tas faktas, kad Jūs galite pritvirtinti kokį nors priedą prie Jūsų elektrinio prietaiso, jokiū būdu negarantuoja, kad juo bus saugu naudotis.*
- c. Naudojamų darbo įrankių maksimalus leistinas apsisukimų skaičius turi būti ne mažesnis, nei maksimalus sukčių skaičius, nurodytas ant elektrinio prietaiso. *Jei įrankis sukis greičiau, nei leistina, jis gali subyrėti.*
- d. Naudojamo darbo įrankio išorinis diametras ir storis turi atitikti nurodytuosius Jūsų elektrinio prietaiso parametrus. *Netinkamų matmenų įrankius gali būti sunku tinkamai apsaugoti bei valdyti.*
- e. Šlifavimo diskai, flanšai, šlifavimo žiedai ar kiti darbo įrankiai turi tiksliai kurti elektrinio prietaiso šlifavimo sukliui. *Darbo įrankiai, kurie netiksliai užsimauna ant šlifavimo suklio, sukasi netolygiai, labai stipriai vibruoja ir dėl to prietaisas gali tapti nevaldomas.*
- f. Nenaudokite pažeistų darbo įrankių. Prieš kiekvieną naudojimą patikrinkite tokius įrankius, kaip abrazyviniai diskai, ar jie nėra aplūžinęs arba įtrūkę, šlifavimo žiedus - ar jie nėra įtrūkę, susidėvėję ar nudilę, vielinius

- šepėčius - ar jų vielutės nėra atsilaisvinę ar nutrūkę. Jei elektrinis prietaisas arba darbo įrankis nukrito iš didesnio aukščio, patikrinkite, ar jis nėra pažeistas, arba iš karto sumontuokite kitą - nepažeistą - darbo įrankį. Kuomet patikrinkite ir sumontavote darbo įrankį, pasirūpinkite, kad nei Jūs, nei greta esantys asmenys nebūtų vienoje linijoje su besisukančiu darbo įrankiu, ir leiskite prietaisui vieną minutę veikti didžiausiais sukiais. *Jei darbo įrankis yra pažeistas, jis turėtų per šį bandymo laiką subyrėti.*
- g. Naudokite individualias apsaugos priemones ir visuomet užsidėkite veido apsaugą ar apsauginius akinius. Jei nurodyta, užsidėkite nuo dulkių saugantį respiratorių, apsaugines ausines, apsaugines pirštines arba specialią prijuostę, kuri apsaugos jus nuo smulkių šlifavimo įrankio ir ruošinio dalelių. *Akys turi būti apsaugotos nuo aplinkui skraidančių svetimkūnių, atsirandančių atliekant įvairius darbus. Respiratorius turi išfiltruoti dirbant kylančias dulkes. Dėl ilgalaikio didelio triukšmo poveikio galite prarasti klausą.*
- h. Pasirūpinkite, kad kiti asmenys būtų saugijami atstume nuo Jūsų darbo zonos. Kiekvienas, kuri įžengia į darbo zoną, turi naudoti asmenines apsaugos priemones. *Ruošinio dalelės ar atskilę įrankio gabalėliai gali skrieti dideliu greičiu ir sužeisti asmenis, nes ir esančius už tiesioginės darbo zonos ribų.*
- i. Dirbdami ten, kur besisukantis įrankis galėtų kliudyti paslėptą laidą ar savo paties maitinimo laidą, laikykite prietaisą už izoliuotų rankenų. *Dėl kontakto su laidininku, kuriuo teka elektros srovė, metalinėse prietaiso dalyse atsiranda įtampa ir naudotojas gali gauti elektros smūgį.*
- j. Maitinimo kabelį laikykite toliu nuo besisukančių darbo įrankių. *Jei nesuvaldytumėte prietaiso, darbo įrankis gali perpjauti maitinimo kabelį arba jį įvynioti, tuomet jūsų plaštaka ar ranka gali pataikyti į besisukančių darbo įrankį.*
- k. Išjungę elektrinį prietaisą, niekuomet jo nepadėkite tol, kol darbo įrankis visiškai nesustos. *Besisukantis darbo įrankis gali prisiliesti prie paviršiaus, ant kurio padedate prietaisą, ir prietaisas gali tapti nevaldomas.*
- l. Nešdami prietaisą niekuomet jo neįjunkite. *Netyčia prisilietus prie besisukančio darbo įrankio, jis gali įvynioti drabužius ir Jus sužeisti.*
- m. Reguliariai valykite ventilacines angas Jūsų prietaiso korpuse. *Variklio ventilatorius siurbia dulkes į korpusą, ir, susikaupus daug metalo dulkių, gali kilti elektros smūgio pavojus.*
- n. Niekuomet nenaudokite elektrinio prietaiso arti lengvai užsidegančių medžiagų. *Kylančios kibirkštys gali jas uždegti.*
- o. Nenaudokite darbo įrankių, kuriuos reikia aušinti skysčiais. *Naudojant vandenį ar kitokius aušinimo skysčius gali kilti elektros smūgio pavojus.*

## ATATRANKOS JŪGOS IR SUSIJĘ ĮSPŪJIMAI

Atatranka yra staigi reakcija, atsirandanti, kai besisukantis darbo įrankis, pvz., šlifavimo diskas, šlifavimo žiedas, vielinis šepetys ar kt., ruošinyje įstringa ar užsiblokuoja ir todėl netikėtai sustoja. Todėl elektrinis prietaisas gali nekontroliuojamai atšokti nuo ruošinio priešinga darbo įrankio sukimosi kryptimi. Pvz., jei ruošinyje įstringa ar yra užblokuojamas šlifavimo diskas, disko briauna, kuri yra ruošinyje, gali išlūžti ar sukelti atatranką. Tada šlifavimo diskas, priklausomai nuo jo sukimosi krypties blokuojamo vietoje, pradeda judėti link dirbančiojo arba nuo jo. Tada šlifavimo diskas gali net nulūžti. Atatranka yra netinkamo elektrinio prietaiso

naudojimo ar gedimo pasekmė. Jos galite išvengti, jei imsitės atitinkamų, žemiau išvardintų atsargumo priemonių.

- Tvirtai laikykite elektrinį įrankį. Jūsų kūno ir rankos padėtis turi būti tokia, kad galėtumėte priešintis atatrankos jėgoms. Jei yra papildoma rankena, visada ją naudokite, tada galėsite suvaldyti atatrankos jėgas bei įjungiant prietaisą atsirandantį reakcijos jėgų momentą. *Dirbantysis, jei imsis tinkamų atsargumo priemonių, gali suvaldyti reakcijos jėgas atatrankos metu.*
- Niekada nelaikykite rankos prie besisukančio priedo. *Priedo atatrankos smūgis gali kliūti rankai.*
- Stenkitės, kad jūsų kūnas nebūtų ten, kur esant atatrankai judėtų elektrinis įrankis. *Dėl atatrankos įrankis judės priešinga disko sukimosi užkliuvimo taške kryptimi.*
- Labai atidžiai šlifuokite kampus, aštrius kraštus ir pan. Stenkitės, kad priedas nešokinėtų ir neužkliūtų. *Besisukantis priedas gali užkliūti už kampų, aštrių kraštų ar dėl šokinėjimo, todėl jūs galite prarasti įrankio kontrolę arba pajusti atatranką.*
- Nenaudokite pjovimo grandinių, skirtų medienai drožti ar kitokių dantųjų diskų. *Tokie darbo įrankiai dažnai sukelia atatranką arba elektrinis prietaisas tampa nevaldomas.*

## SPECIALIOS ĮSPAJAMOSIOS NUORODOS ATLIEKANTIEMS ŠLIFAVIMO IR PJOVIMO DARBUS

- Naudokite tik tuos diskus, kurie rekomenduojami jūsų elektriniam įrankiui, ir specialią apsaugą, skirtą pasirinktam diskui. *Disks, kurie nėra skirti šiam elektriniam įrankiui, uždengti apsauginiais įtaisais ir jie nėra saugūs.*
- Šlifavimo įrankius leidžiama naudoti tik pagal rekomenduojamą paviršių. Pz., niekada nešlifuokite pjovimo disko šoniniu paviršiumi. *Pjovimo diskai yra skirti medžiagai pašalinti įjauančiam briauna. Nuo šoninės apkrovos šie šlifavimo įrankiai gali sulūžti.*
- Visada naudokite nepažeistas diskų junges, kurių dydis ir forma yra tinkama pasirinktam diskui. *Tinkamos disko jungės prailiko diską ir taip sumažina disko sulūžimo tikimybę. Pjovimo diskų jungės gali skirtis nuo šlifavimo diskų jungių.*
- Nenaudokite sudilusių diskų, prieš tai naudotų su didesniais prietaisais. *Šlifavimo diskai, skirti didesniems elektriniams prietaisams, nėra pritaikyti dideliam mažųjų prietaisų išvystomam sukijų skaičiui ir gali sulūžti.*

## PAPILDOMOS SPECIALIOS ĮSPAJAMOSIOS NUORODOS ATLIEKANTIEMS PJOVIMO DARBUS

- Venkite užblokuoti pjovimo diską ir nespauskite jo per stipriai prie ruošinio. Nemėginkite atlikti pernelyg gilių pjūvių. *Per stipriai spausdus pjovimo diską, padidėja jam tenkanti apkrova ir atsiranda didesnė tikimybė jį pakreipti bei užblokuoti pjūvyje, vadinas padidėja atatrankos ir disko lūžimo rizika.*
- Stenkitės, kad jūsų kūnas nebūtų vienoje linijoje su besisukančiu disku - prieš jį ar už jo. *Kai diskas pjovimo taške juda tolyn nuo jūsų kūno, galima atatranka gali nusviesti besisukančių diską ir elektrinį įrankį tiesiai į jus.*
- Kai diskas įstringa arba pjovimą reikia nutraukti dėl kitos priežasties, išjunkite elektrinį įrankį ir laikykite elektrinį įrankį jo nejudindami, kol diskas visiškai sustos. Nebandykite pjovimo disko ištraukti iš įpjovos, kai diskas sukasi, nes gali atsirasti atatranka. *Įvertinkite, kodėl diskas įstringa, ir imkitės atitinkamų priemonių strigimui išvengti.*

- d. Nepradėkite pjauti, kai diskas yra apdirbamame ruošinyje. Palaukite, kol diskas pradės sukintis reikiamu greičiu, ir tada vėl atsargiai įstatykite jį į įpjovą. *Jeigu elektrinis įrankis bus įjungiamas, kai diskas yra įpjovoje, diskas gali įstrigti, iššokti arba atsirasti atatranka.*
- e. Prilaikykite plokštes ir kitus didelius apdirbamus gaminius, nes tai sumažins disko užkliuvimo arba atatrankos tikimybę. *Dideli apdirbami gaminiai nuo savo svorio gali įlįnti. Atramos turi būti dedamos po apdirbamu gaminiu prie pjovimo linijos ir apdirbamo gaminio krašto iš abiejų disko šonų.*
- f. Ypač atsargiai darykite išpjovimus esamose sienose ar kitose aklinoose vietose. *Išsikūšęs diskas gali nupjauti dujų arba vandens vamzdžius, elektros laidus arba objektus, dėl kurių gali atsirasti atatranka.*

### ĮSPAJAMOSIOS SAUGOS NUORODOS, ATLIĖKANTIEMS ŠLIFAVIMO DARBUS, NAUDOJANT ŠLIFAVIMO POPIERIŲ

- a. Šlifuoti nenaudokite per didelio šlifavimo disko popieriaus lapelio. Pasirinkdami švitrinį šlifavimo popierių laikykitės gamintojo rekomendacijų. *Dėl per didelio šlifavimo popieriaus disko, kuris išsikiša už šlifavimo pado, atsiranda įplyšimo pavojus, diskas gali būti nuplėštas arba užkliūti, atsirasti atatranka.*

### ĮSPAJAMOSIOS SAUGOS NUORODOS, ATLIĖKANTIEMS POLIRAVIMO DARBUS

- a. Nepalikite kabančių poliravimo gaubtelio dalių, ypač tvirtinamųjų raištelių, jei reikia, juos sutrumpinkite. *Kabantys besisukantys tvirtinamieji raišteliai gali pagriebti jūsų pirštą ar įstrigti ruošinyje.*

### SPECIALIOS ĮSPAJAMOSIOS NUORODOS DIRBANTIEMS SU VIELINIAIS ŠEPEČIAIS

- a. Nepamirškite, kad net ir naudojant įprastai, nuo šepėčio byra vielos šereliai. Per stipriai nespaukite šepėčio. *Vielos šereliai gali nesunkiai pralįsti pro plonus drabužius ir (arba) įsmigti į odą.*
- b. Jeigu vielinį šepetį rekomenduojama naudoti su apsauga, patikrinkite, kad apsauga nesilietų prie vielinio disko arba šepėčio. *Dėl darbinės apkrovos ir išcentrinių jėgų gali padidėti vielinio disko arba šepėčio skersmuo.*

## APLINKA

### UTILIZAVIMAS

Įrenginys, jo priedai ir pakuotė turi būti rūšiuojami ir atiduodami ekologiniam perdirbimui.

### TIK ES VALSTYBĖMS NARĖMS



Elektrinių įrankių neišmeskite kartu su buitinėmis šiukšlėmis!

Remiantis ES direktyva 2002/96/EB dėl elektros ir elektroninės įrangos atliekų ir jos perkėlimu į nacionalinę teisę, nebetinkami naudoti elektriniai

įrankiai turi būti surenkami atskirai ir utilizuojami aplinkai nekenksmingu būdu.

## TECHNINIAI DUOMENYS

### BENDRIEJI TECHNINIAI DUOMENYS

|                   |                     |
|-------------------|---------------------|
| Nominali įtampa   | 230-240 V, 50-60 Hz |
| Nominali įvestis  | 300 W               |
| Nominalus greitis | 20000 aps./min.     |
| Eigos apimtis     | 0,3 – 4,0 mm        |

## SURINKIMAS

### 1 PAVEIKSLĖLIS

- A = maitinimo laidas  
 B = kojiniis pedalas  
 C = pakabinamas variklis  
 D = įjungimo/išjungimo jungiklis  
 E = pakabinimo mechanizmas  
 F = lanksti ašis  
 G = rankena  
 H = laikiklis ant sienos  
 I = metalinis kablys  
 J = šešiabriaunis raktas  
 K = raktas

### BENDRA

- Vidinę ašį prijunkite prie variklio veleno. 2 PAVEIKSLĖLIS
- Išorinę ašį prijunkite prie variklio pasukdami prieš laikrodžio rodyklę. 3 PAVEIKSLĖLIS
- Rankeną pritvirtinkite prie kito ašies galo. 4 PAVEIKSLĖLIS
- Metalinį kablį pritvirtinkite prie sienos virš darbo vietos.
- Prijunkite variklį prie kojinio pedalo. Prijunkite kojinių pedalą prie maitinimo rozetės. 5 PAVEIKSLĖLIS
- Nejunkite variklio tiesiogiai prie maitinimo rozetės.**
- Pakabinkite variklį ant kablio.

### PRIEDŲ KEITIMAS

- Patikrinkite, ar jungiklis yra padėtyje 0.
- Raktu atlasivinkite ir užfiksokite priedus fiksuojamame antgalyje. 6 PAVEIKSLĖLIS

## DARBO PRADŽIA

### NAUDOJIMAS

- Įjungimo/išjungimo jungiklis  
 Įjunkite/išjunkite įrankį paspaudę mygtuką D (1 PAVEIKSLĖLIS) į padėtį I arba 0.
- Kojinio pedalo greičio valdymas  
 Valdykite greitį palaipsniui kojiniu pedalu jį labiau arba mažiau spausdami. 7 PAVEIKSLĖLIS

## ĮRANKIO LAIKYMAS IR VEDIMAS

- Pieštuko laikiklis atliekant tikslius darbus (raižybą). 8 PAVEIKSLĖLIS
  - Rankena grubesniems darbams (šlifavimas). 9 PAVEIKSLĖLIS
- Nesulenkite ašies aštriais kampais. 10 PAVEIKSLĖLIS**

## TAIKYMO SRITIES PATARIMAI

- Įrankis skirtas naudoti medžio, akmens darbams, gaminti papuošalus ir kitiems meistrų projektams.
- Su tam tikrais priedais šis įrankis gali būti naudojamas graviruojant, šveičiant, pjaunant, šlifuojant, poliruojant arba gręžiant.
- Rekomenduojamas greitis
  - Mažas – vidutinis, kai tiksliai gręžiama, poliruojama
  - Vidutinis – didelis, kai šveičiama, pjaunama, graviruojama
- Visada išbandykite pirmiausia ant bandinio su reikiamu priedu ir nustatykite, koks tinkamiausias greitis.
- Per daug nespauskite įrankio; leiskite įrankiu veikti tinkamu greičiu.

## PRIEŽIŪRA

- Lankščių ašį reikia reguliariai sutepti:
  - išjunkite įrankį ir ištraukite maitinimo kištuką iš rozetės;
  - nuimkite rankeną;
  - nuimkite išorinę ašį pasukdami pagal laikrodžio rodyklę. 3 PAVEIKSLĖLIS
  - suteptite vidinę ašį su reikiamu tepalu.

**Nenaudokite per daug tepalo.**

  - užsukite ašį pasukdami prieš laikrodžio rodyklę
  - užmaukite rankeną;
- Per didelis kibirkščiavimas paprastai nurodo, kad susidėvėję anglies šepetėliai.

## ĮRANKIO VALYMAS

PRIEŠ VALYDAMI ĮRANKĮ, JĮ IŠJUNKITE IŠ ELEKTROS LIZDO

- Laikykite įrankį ir laidą švarų (kai kurie buitiniai valymo produktai ir tirpalai gali pažeisti plastikines dalis; tai yra benzenas, trichloroetilenas, chloridas, amoniakas).

Vėdinimo angos ir jungiklių svirtys turi būti švarios ir neužsikimšusios. Nebandykite įrankio valyti pro angas kišdami aštirus daiktus.

*Įrankį galima išvalyti suspausto oro srove. Valydami įrankį suspausto oro srove, užsidėkite apsauginius akinius.*

## APTARNAVIMAS IR GARANTIJĄ

Šiam DREMEL gaminiui suteikiama garantija atitinka šalys galiojančius įstatymus. Garantija netaikoma gedimams, atsiradusiems dėl natūralaus susidėvėjimo, taip pat dėl perkrovų arba netinkamo naudojimo.

Reklamacijos atveju siųskite *neišardytą* įrankį su atitinkamu pirmą patvirtinančiu dokumentu savo pardavėjui.

## SUSISIEKITE SU DREMEL

Norėdami sužinoti daugiau informacijos apie "Dremel", apsilankykite tinklalapyje [www.dremel.com](http://www.dremel.com)

Dremel Europe, P.O. Box 3267, 4800 DG Breda, Nederlande

## PREVOD ORIGINALNIH NAVODIL



### ⚠ OPOZORILO PREBERITE VSE NAVODILA.

*Ob neupoštevanju spodnjih navodil lahko pride do električnega udara, požara in/ali težkih poškodb. Pojem "električno orodje", uporabljen v spodnjih opozorilih, se nanaša na vaše električno orodje s kablom za napajanje iz električnega omrežja.*

## SHRANITE TA NAVODILA

### DELOVNO OBMOČJE

- Poskrbite, da bo delovno območje čisto in dobro osvetljeno. *Na nepospravljениh in temnih mestih so nezgode pogostejše.*
- Električnih orodij ne uporabljajte v eksplozivni atmosferi, npr. ob prisotnosti vnetljivih tekočin, plinov ali vnetljivojavega prahu. *Električna orodja ustvarjajo iskre, ki lahko vnamejo prah ali hlape.*
- Med uporabo orodja morajo biti otroci in druge osebe izven delovnega območja. *V primeru, da odvrnete vašo pozornost, lahko izgubite nadzor nad orodjem.*

## ELEKTRIČNA VARNOST

- Vtič električnega orodja se mora ujemati z vtičnico. Vtiča nikoli ne spreminjajte na kakršenkoli način. Pri uporabi ozemljenega električnega orodja ne uporabljajte adapterskih vtičev. *Z uporabo nespremenjenega vtiča in ustrezne vtičnice zmanjšate nevarnost električnega udara.*
- Preprečite stik telesa z ozemljenimi površinami, kot so cevi, radiatorji in hladilniki. *Če je vaše telo ozemljeno, ste izpostavljeni povečani nevarnosti električnega udara.*
- Električnega orodja ne izpostavljajte dežju in ga ne uporabljajte v vlažnem okolju. *Vdor vode v električno orodje poveča tveganje električnega udara.*
- Z električnim kablom ravnejte primerno. Nikoli ne nosite orodja tako, da držite kabel, ne vlečete za kabel in ne odklapljajte vtiča tako, da vlečete za kabel. Kabel zavarujte pred vročino, oljem, ostrimi robovi in premikajočimi se deli. *Poškodovani in zavozlani kabli povečajo tveganje električnega udara.*
- Pri uporabi električnega orodja na prostem uporabite električni podaljšek, ki je primeren za zunanjo rabo. *Uporaba kabla, ki je primeren za zunanjo rabo, zmanjša tveganje električnega udara.*

- f. Če je uporaba električnega orodja v vlažnem okolju neizogibna, uporabljajte prekinjevalec električnega tokokroga. *Prekinjevalec električnega tokokroga zmanjšuje tveganje električnega udara.*

## OSEBNA VARNOST

- a. Bodite pozorni, pazite, kaj delate, in uporabljajte zdravo pamet pri rokovanju z električnimi orodji. Ne uporabljajte električnih orodij, če ste utrujeni ali pod vplivom drog, alkohola ali zdravil. *Trenutek nepozornosti med uporabo električnega orodja lahko povzroči resne telesne poškodbe.*



Uporabljajte varnostno opremo. Vedno uporabljajte zaščito za oči. *Uporaba primerne varnostne opreme, npr. protiprašne maske, nedrsečih zaščitnih čevljev, čelade in zaščite sluha, lahko zmanjša nevarnost telesnih poškodb.*

- c. Pazite, da ne pride do nenamernega zagona. Pred priklopom vtiča preverite, ali je stikalo v položaju za izklop. *Ne prenašajte električnega orodja s prstom na stikalu in ne vkladplajte električnega orodja z vključenim stikalom.*
- d. Pred vklopom električnega orodja odstranite nastavitvene ključke. *Ključki, ki je ostal nameščen na vrtljivem delu električnega orodja, lahko povzročijo telesne poškodbe.*
- e. Ne nagibajte se preveč. *Imejte pravilno telesno držo in poskrbite za ravnotežje. Tako boste lahko bolje obdržali nadzor nad električnim orodjem v nepredvidljivih situacijah.*
- f. Nosite ustrezno obleko. *Ne nosite visečih oblačil in nakita. Pazite, da vaši lasje, obleka in rokavice ne pridejo v stik s premikajočimi se deli. Premikajoči se deli lahko zagrabijo visečo obleko, nakit in dolge lase.*
- g. Če je orodje opremljeno s priključkom za zbiranje in odstranjevanje prahu, poskrbite za pravilno priključitev in uporabo. *Uporaba teh priprav lahko zmanjša tveganja zaradi prahu.*
- h. **Ne obdelujte materialov, ki vsebujejo azbest** (azbest je rakotvoren).
- i. **Če pri delu nastaja zdravju škodljiv prah** (nekateri prahovi so rakotvorni), **vnetljiv ali eksploziven prah, poskrbite za ustrezne zaščitne ukrepe**; nosite protiprašno masko in uporabite naprave za odstranjevanje prahu/iveri, če so predvidene.
- j. Izključite vtičnik iz vira napajanja in/ali baterije iz orodja pred kakršnimi koli spremembami nastavitvev ali dodatkov. *Nezaželjeni zagoni orodja so lahko vzrok nekaterim poškodbam.*
- k. Primerno sestavite delovno stojalo pred namestitvijo orodja. *Primerno sestavljanje je pomembno za preprečitev nevarnosti padca.*
- l. Pred uporabo trdno namestite orodje na delovno stojalo. *Premikanje orodja na delovnem stojalu lahko povzroči izgubo nadzora.*
- m. Postavite delovno stojalo na trdna, ravna in vodoravna tla. *Če se delovno stojalo premika ali ziblje, se orodje in predmet obdelave ne nadzira varno.*

## UPORABA IN NEGA ELEKTRIČNEGA ORODJA

- a. Ne preobremenjujte električnega orodja. Uporabite pravo električno orodje za vaše potrebe. *Z ustreznim električnim orodjem boste delo opravili bolje in varneje z močjo, za katero je bilo zasnovano.*
- b. Električnega orodja ne uporabljajte, če stikalo za vklop/izklop ne deluje. *Vsako električno orodje, ki ga ni mogoče vklopiti ali izklopiti s stikalom, je nevarno in ga je treba popraviti.*
- c. Pred nastavitvami, zamenjavo pribora in shranjevanjem izvelcite vtič iz vtičnice. *Preventivni varnostni ukrepi zmanjšajo tveganje nenamernega zagona električnega orodja.*
- d. Električno orodje, ki ni v uporabi, hranite izven dosega otrok. Ne dovolite osebam, ki ne poznajo električnega orodja oz. niso prebrale teh navodil, da bi rokovale z električnim orodjem. *Električno orodje postane nevarno v rokah neizkušenih uporabnikov.*
- e. Vzdržujte električno orodje. Kontrolirajte orodje glede napačno poravnanih ali blokiranih gibljivih delov, poškodb delov ali kakršnihkoli drugih stanj, ki bi lahko vplivala na delovanje električnega orodja. Če je orodje poškodovano, ga pred ponovno uporabo predajte v popravilo. *Veliko nezgod se zgodi prav zaradi slabo vzdrževanega električnega orodja.*
- f. Poskrbite, da bo rezalno orodje vedno ostro in čisto. *Pravilno vzdrževana rezalna orodja z ostrimi rezilnimi robovi so manj nagnjena k zatikanju in jih je lažje voditi.*
- g. Električno orodje, pribor, nastavke itd. uporabljajte v skladu s temi navodili za uporabo in v namen, predviden za določen tip električnega orodja, ter pri tem upoštevajte delovne pogoje in vrsto dela, ki ga želite opraviti. *Z uporabo električnega orodja za dela, katerim orodje ni namenjeno, povečate tveganje.*

## SERVIS

- a. Električno orodje lahko popravlja samo usposobljeno strokovno osebje, in to izključno z originalnimi nadomestnimi deli. *Le tako bo poskrbljeno za varnost vašega električnega orodja.*

## VARNOSTNA NAVODILA ZA VSE DELOVNE OPERACIJE

- a. To električno orodje se lahko uporablja za brušenje, brušenje z brusnim papirjem, brušenje z žično ščetko, ter kot polirni rezalni stroj. Upoštevajte vsa opozorila, navodila, slikovne prikaze in podatke, ki ste jih prejeli skupaj z električnim orodjem. *Zaradi nespoštovanja spodaj navedenih navodil lahko pride do električnega udara, požara in/ali težkih telesnih poškodb.*
- b. Ne uporabljajte pribora, ki ga proizvajalec za to orodje ni specialno predvidel in katerega uporabe ne priporoča. *Zgolj dejstvo, da lahko nek pribor pritrđite na Vaše električno orodje, še ne zagotavlja varne uporabe.*
- c. Dovoljeno število vrtljajev vsadnega orodja mora znašati najmanj toliko, kolikor znaša najvišje število vrtljajev, ki je

- navedeno na električnem orodju. *Pribor, katerega hitrost vrtenja je večja od dovoljene, se lahko pokvari.*
- d. Zunanji premer in debelina vsadnega orodja morata ustrezati meram Vašega električnega orodja. *Napačno dimenzioniranih vsadnih orodij ne boste mogli dovolj dobro zavarovati ali nadzorovati.*
  - e. Brusilni koluti, prirobnice, brusilni krožniki in drug pribor se morajo natančno prilegati na brusilno vreteno Vašega električnega orodja. *Vsadna orodja, ki se natančno ne prilegajo brusilnemu vretenu električnega orodja, se vrtiljo neenakomerno, zelo močno vibrirajo in lahko povzročijo izgubo nadzora nad orodje.*
  - f. Ne uporabljajte poškodovanih vsadnih orodij. Pred vsako uporabo preglejte brusilne kolute, če se ne luščijo oziroma če nimajo razpok, brusilne krožnike, če nimajo razpok oziroma če niso močno obrabljeni ali izrabljeni, žične ščetke pa, če nimajo zrahljanih ali odlomljenih žic. Če pade električno orodje ali vsadno orodje na tla, pogledajte, če ni poškodovano in uporabljajte samo nepoškodovana vsadna orodja. Po kontroli in vstavljanju vsadnega orodja se ne zadržujte v ravnini vrtečega se vsadnega orodja, kar velja tudi za druge osebe v bližini. Električno orodje naj eno minuto deluje z najvišjim številom vrtljajev. *Poškodovana vsadna orodja se največkrat zlomijo med tem poizkusnim časom.*
  - g. Uporabljajte osebno zaščitno opremo. Odvisno od vrste uporabe si natakните zaščitno masko čez cel obraz, zaščito za oči ali zaščitna očala. Če je potrebno, nosite zaščitno masko proti prahu, zaščitne glušnike, zaščitne rokavice ali specialni predpasnik, ki Vas bo zavaroval pred manjšimi delci materiala, ki nastajajo pri brušenju. *Oči je treba zavarovati pred tujki, ki nastajajo pri različnih vrstah uporabe orodja in letijo naokrog. Zaščitna maska proti prahu ali dihalna maska morata filtrirati prah, ki nastaja pri uporabi. Predolgo izpostavljanje glasnemu hrupu ima lahko za posledico izgubo sluha.*
  - h. Pazite, da bodo druge osebe varno oddaljene od Vašega delovnega območja. Vsak, ki stopi na delovno območje, mora nositi osebno zaščitno opremo. *Odlomljeni delci obdelovanca ali zlomljena vsadna orodja lahko odletijo stran in povzročijo telesne poškodbe, tudi izven neposrednega delovnega območja.*
  - i. Če izvajate dela, pri katerih bi lahko z vsadnim orodjem zadeli ob skrite električne vodnike ali ob lastni omrežni kabel, prijemajte električno orodje samo za izolirane ročaje. *Stik z vodniki, ki so pod napetostjo, prenese napetost tudi na kovinske dele električnega orodja, kar ima za posledico električni udar.*
  - j. Omrežnega kabla ne približujte vrtečemu se vsadnemu orodju. *Če izgubite nadzor nad električnim orodjem, lahko orodje prereže ali zagradi kabel, Vaša roka pa zaide v vrteče se vsadno orodje.*
  - k. Ne odlagajte električnega orodja, dokler se vsadno orodje popolnoma ne ustavi. *Vrteče se vsadno orodje lahko pride v stik z odlagalno površino, zaradi česar lahko izgubite nadzor nad električnim orodjem.*
  - l. Električno orodje naj medtem, ko ga prenašate naokrog, ne deluje. *Vrteče se vsadno orodje lahko zaradi naključnega kontakta zagradi Vaše oblačilo in se zavrti v Vaše telo.*

- m. Prezračevalne reže električnega orodja morate redno čistiti. *Ventilator motorja povleče v ohlajše prah in velika količina nabranega prahu je lahko vzrok za električno nevarnost.*
- n. Ne uporabljajte električnega orodja v bližini gorljivih materialov. *Ti materiali se lahko zaradi iskenja vnamejo.*
- o. Ne uporabljajte vsadnih orodij, ki za hlajenje potrebujejo tekočino. *Uporaba vode ali drugih tekočin lahko povzroči električni udar.*

---

## POVRATNI UDAREC IN S TEM POVEZANA OPOZORILA

---

Povratni udarec je nenadna reakcija na stisnjen ali blokiran vrtljivi kolot, podlogo, krtačo ali drug nastavek. Stisnjenostali ovira lahko povzroči nenadno blokiranje vrtljivega nastavka in s tem nekontroliran premik električnega orodja v nasprotno smer vrtenja nastavka na mestu blokiranja. Na primer, če je brusilni kolot stisnjen ali blokiran v obdelovancu, lahko rob koluta, ki vstopa v mesto blokade zakoplje v površino materiala in s tem povzroči izmet koluta. Kolot lahko odskoči bodisi proti uporabniku bodisi stran od njega, odvisno od smeri premikanja koluta na mestu blokiranja. V teh pogojih se brusilni koluti lahko tudi zlomijo. Povratni udarec je posledica nepravilne uporabe električnega orodja oziroma nepravilnih postopkov ali pogojev upravljanja in se mu lahko izognete z upoštevanjem spodaj navedenih priporočil.

- a. Trdno držite električno orodje in se s telesom in roko postavite tako, da se boste lahko uprli sili povratnega udarca. Vedno uporabite pomožni ročaj, če ga orodje ima, za največji možen nadzor nad povratnim udarcem ali nasprotni vrtilni moment med zagonom orodja. *Uporabnik lahko z ustreznimi ukrepi nadzira sile protitudarca in nasprotno vrtilne momente.*
- b. Nikoli ne imejte roke v bližini vrtljivega nastavka. *Nastavek lahko pri povratnem udarcu odskoči na vašo roko.*
- c. S telesom se ne postavljajte v območje, kamor se lahko električno orodje premakne v primeru povratnega udarca. *Pri povratnem udarcu se bo orodje premaknilo v obratno smer vrtenja koluta v trenutku blokade.*
- d. Še posebej bodite previdni pri obdelavi vogalov, ostrih robov itd. Pazite, da se orodje ne bo odbijalo od obdelovanca ali zablokiralo. *Vrtljivi nastavek se lahko zablokira v vogalih, na ostrih robovih ali ko se odbije od obdelovanca, pri čemer lahko uporabnik izgubi nadzor nad orodjem alpa pride do povratnega udarca.*
- e. Ne uporabljajte rezila verižne žage ali zobatega rezila žage. *Takšna rezila pogosto povzročijo pojav povratnega udarca in izgubo nadzora nad orodjem.*

---

## VARNOSTNA OPOZORILA ZA POSTOPKE GROBEGA BRUŠENJA IN ABRAZIVNEGA REZANJA

---

- a. Uporabljajte samo tiste vrste kolotov, ki so priporočene za vaše električno orodje, in poseben ščitnik za izbrani kolot. *Koluti, za katere električno orodje ni bilo zasnovano, ne morejo biti ustrezno zaščiteni in so zato nevarni.*
- b. Kolute uporabljajte samo za priporočene aplikacije. Na primer: ne brusite z bočno stranjo rezalnega koluta. *Rezalni koluti so namenjeni odstranjevanju materiala z robom in se lahko uničijo, če nanje delujejo bočne sile.*

- c. Uporabljajte samo nepoškodovane prirobnice kolotov, katerih velikost in oblika ustrežata izbranemu kolotu. *Ustrezne prirobnice kolotov služijo kot opora kolotu in zmanjšujejo tveganje, da se ta zlomi. Prirobnice za rezalne kolote se lahko razlikujejo od prirobnic brusnih kolotov.*
- d. Ne uporabljajte obrabljenih kolotov večjih električnih orodij. *Kolut, kije namenjen večjemu električnemu orodju, ni primeren za večje hitrosti manjšega orodja in se lahko zlomi.*

### DODATNA VARNOSTNA OPOZORILA ZA POSTOPKE ABRAZIVNEGA REZANJA

- a. Pazite, da se rezalno kolesce na zagodži in ne pritiskajte premočno na orodje. Ne poskušajte izvajati preglobokih rezov. *Prevelika obremenitev koluta poveča nevarnost zvižanja ali blokiranja koluta in s tem možnost povratnega udarca ali zloma koluta.*
- b. Ne stojte v osi vrtljivega koluta ali za njim. *Če se kolut med delom odmika od vas, se lahko ob morebitnem povratnem udarcu vrtljivi kolut in električno orodje usmerita neposredno v vas.*
- c. Ko se kolut blokira ali ko prekinete rez iz kakršnega koli razloga, izključite električno orodje in ga držite pri miru, dokler se kolut povsem ne ustavi. Nikoli ne poskušajte odstraniti rezalnega koluta iz obdelovanca, ko se kolut še vrsti, ker lahko pride do povratnega udarca. *Poiščite vzrok blokiranja koluta in ga odpravite.*
- d. Ko ponovno začnete rezati, ne zaženite orodja v obdelovancu. Pustite, da kolut doseže svojo polno hitrost, in šele nato previdno zarežite v obdelovanec. *Če električno orodje zaženete v obdelovancu, se kolut lahko zablokira, izstopi iz reza ali povzroči povratni udarec.*
- e. Ploščice ali obdelovance večjih dimenzij podprite, da zmanjšate nevarnost blokiranja koluta in povratnega udarca. *Večji obdelovanci se lahko ukrivijo pod lastno težo. Nosilne opore pod obdelovancem namestite v bližini linije reza in v bližini robov obdelovanca na obeh straneh koluta.*
- f. Bodite posebej previdni pri rezanju skozi obstoječe zidove ali druge "slepe" stene. *Kolut lahko prereže plinske ali vodne cevi, električno napeljavo alipredmete, ki lahko povzročijo povratni udarec.*

### VARNOSTNA OPOZORILA ZA POSTOPKE BRUŠENJA

- a. Pri brušenju ne uporabljajte prevelike brusne papirne plošče. Pri izbiri brusnega papirja upoštevajte navodila proizvajalcev. *Čeje brusni papir večji od brusne podlage, lahko pride do raztrganja in lahko povzroči blokiranje, raztrganje plošče ali povratni udarec.*

### VARNOSTNA OPOZORILA ZA POSTOPKE POLIRANJA

- a. Ne pustite nobenega ohlapnega dela polirnega koluta ali da bi se njegove pritrtilne vrvice prosto vrtele. Odstranite ali odrežite konce pritrtilne vrvice. *Ohlapne in vrtljive pritrtilne vrvice lahko zapletejo vaše prste ali se zablokirajo na obdelovancu.*

### VARNOSTNA OPOZORILA ZA POSTOPKE KRTAČENJA Z ŽIČNATO KRTAČO

- a. Pazite, ker žičnate ščetine lahko odpadejo s krtače tudi med običajnim postopkom. Ne pritiskajte prekomerno na krtačo, da ne preobremenite žičnatih ščetin. *Žičnate ščetine lahko prodrejo skozi lahka oblačila in/ali kožo.*
- b. Če je za krtačenje z žičnato krtačo priporočena zaščitna oprema, ne pustite, da kaj ovira žičnati kolut ali pa krtačite z zaščitno opremo. *Premjer žičnatnega koluta alikrtače se lahko zaradi delovne obremenitve in centrifugalne sile razširi.*

### OKOLJE

#### ODSTRANJEVANJE

Odslužene stroje, priborin embalažo morate razvrstiti in predati v okolju prijazno recikliranje.

### SAMO ZA DRŽAVE ČLANICE EVROPSKE SKUPNOSTI



Električnega orodja ne odstranjujte s hišnimi odpadki! Skladno z evropsko direktivo 2002/96/ES o odpadni električni in elektronski opremi in njenim izvajanjem v nacionalni zakonodaji je treba odsluženo električno orodje zbirati ločeno in ga odstranjevati na okolju prijazen način.

### SPECIFIKACIJE

#### SPLOŠNI PODATKI

Električna napetost . . . . . 230-240 V, 50-60 Hz  
 Nominalna vhodna frekvenca . . . . . 300 W  
 Nominalna hitrost . . . . . 20.000 obrat/min  
 Kapaciteta pritezalnika . . . . . 0,3 - 4,0 mm

### SESTAVA

- SLIKA 1  
 A = Napajalni kabel  
 B = Nožno pedalo  
 C = Viseč motor  
 D = On/Off (vklp/izklp) stikalo  
 E = Obešalniki  
 F = Upogljiva os  
 G = Ročaj  
 H = Del za namestitev na steno  
 I = Kovinska kljuka  
 J = Inbus ključ  
 K = Ključ

### SPLOŠNO

1. Namestite notranjo os na vreteno motorja. SLIKA 2

2. Namestite zunanjo os na motor tako, da jo obračate v nasprotni smeri urinega kazalca. SLIKA 3
3. Namestite ročaj na drugem koncu osi. SLIKA 4
4. Nad vašim delovnim prostorom namestite na steno kovinsko kljuko.
5. Priključite motor na nožno pedalo. Priključite nožno pedalo na vtikalno dozo. SLIKE 5  
**Ne priključite motorja neposredno na vtikalno dozo.**
6. Obesite motor na kljuko.

## SPREMINJANJE DODATKOV

1. Preverite, če je stikalo v položaju "0".
2. Uporabite ključ za odklep in zaklep dodatkov v pritezovalniku. SLIKA 6

## KAKO ZAČETI

### UPORABA

1. Stikalo On/off (vklop/izklop)  
Stikalo vklopi ali izklopi orodje s pritiskom na gumb D (SLIKA 1) v položaju "I"/"O".
2. Nožni nadzor hitrosti  
Nadzirajte hitrost nožno z nanašanjem večje ali manjše sile na pedal. SLIKA 7

### DRŽANJE IN VODENJE ORODJA

- Držanje orodja, kakor pisalo, za natančna dela (graviranje). SLIKA 8
- Držanje za površna dela (brušenje). SLIKA 9  
**Ne ukrivljajte osi pod ostrimi koti.** SLIKA 10

### NAPOTKI ZA UPORABO

LV

- Orodje je namenjeno za obdelavo lesenih izdelkov, nakita, kamna in drugih rokodelskih izdelkov.
- Če uporabljate primerne dodatke za to orodje, se ga lahko uporablja za brušenje, fino brušenje, rezanje, graviranje, poliranje in vrtnje.
- Priporočena hitrost
 

|                  |                                    |
|------------------|------------------------------------|
| nizka – srednja  | natančno vrtnje, poliranje         |
| srednja – visoka | fino brušenje, rezanje, graviranje |
- Vedno preizkusite na delu materiala za izbiro primernih dodatkov in za določitev optimalne delovne hitrosti.
- Ne nanašajte preveč sile na orodje; naj hitrost opravlja delo namesto vas.

## VZDRŽEVANJE

- Upogljivo os je potrebno redno mazati z lubrikanti:
  - izklopite orodje in odstranite vtikač iz vira napajanja
  - odstranite ročaj
  - odstranite zunanjo os z vrtenjem v smeri urinega kazalca. SLIKA 3
  - namažite notranjo os z lubrikantom.  
**Ne uporabite preveč masti.**

- namestite zunanjo os z vrtenjem v nasprotni smeri urinega kazalca
- namestite ročaj
- Prekomerno iskrenje kaže na izrabljene karbonske ščetke.

## ČIŠČENJE ORODJA

PREDEN SE LOTITE ČIŠČENJA, IZKLOPITE VTIČ IZ VTIČNICE.

- Ohranajte orodje in kabel čist (nekatera hišna čistilna sredstva in agenti lahko poškodujejo plastične dele; ti izdelki med drugim vključujejo benzen, trikloroetilen, klorid, amonij.

Poskrbite, da bodo prezračevalne odprtine in stikalne ročice čiste in brez tujkov. Orodja ne čistite z vstavljanjem koničastih predmetov skozi odprtine.

*Orodje lahko čistite s stisnjenim zrakom. Ko čistite orodje s stisnjenim zrakom, vedno nosite zaščitna očala.*

## SERVIS IN GARANCIJA

Ta izdelek DREMEL je zajamčeno skladen z zakonodajo/nacionalnimi predpisi; poškodbe zaradi normalne obrabe, preobremenitve ali nepravilnega rokovanja so izključene iz garancije.

V primeru reklamacije pošljite *nerazstavljeno* orodje s priloženim računom svojemu trgovcu.

### KONTAKTNE INFORMACIJE ZA DREMEL

Za več informacij o ponudbi Dremel, podporo in pomoč obiščite [www.dremel.com](http://www.dremel.com).

Dremel Europe, P.O. Box 3267, 4800 DG Breda, Nizozemska

## ORIĢINĀLĀS LIETOŠANAS PAMĀCĪBAS TULKOJUMS



**UZMANĪBU**

**UZMANĪGI IZLASIET VISUS NOTEIKUMUS.** Turpmākajā

*izklāstā sniegto noteikumu neievērošana var izraisīt aizdegšanos un būt par cēloni elektriskajam triecienam un/vai nopietnam savainojumam. Turpmākajā izklāstā lietotais apzīmējums "elektroinstrumentus" attiecas uz šo no elektrotīkla darbināmo elektroinstrumentu (ar elektrisko vadu).*

## PĒC IZLASIŠANAS SAGLABĀJIET LIETOŠANAS PAMĀCĪBU

### DARBA VIETA

- Sekojiēt, lai darba vieta būtu tīra un labi apgaismota.  
*Nekārtīgā darba vietā un slīktā apgaismojumā var viegli notikt nelaimes gadījums.*
- Nelietojiet elektroinstrumentu sprādzienbīstamu vai ugunsnedrošu vielu tuvumā un vietās ar paaugstinātu gāzes vai putekļu saturu



- gaisā. *Elektroinstrumenti darba laikā nedaudz dzirksteļo, un tas var izsaukt viegli degošu putekļu vai tvaiku aizdegšanos.*
- c. Lietojot elektroinstrumentu, neļaujiet bērniem un citām nepiederošām personām tuvoties darba vietai. *Citu personu klātbūtne var novērst uzmanību, kā rezultātā jūs varat zaudēt kontroli pār elektroinstrumentu.*

---

## ELEKTRODROŠĪBA

---

- a. Elektroinstrumenta kontaktdakšai jābūt piemērotai elektrotīkla kontaktligzdai. Kontaktdakšas konstrukciju nedrīkst nekādā veidā mainīt. Nelietojiet kontaktdakšas salāgotājus, ja elektroinstrumentu caur elektrisko vadu tiek savienots ar aizsargzēmējuma ķēdi. *Neizmainītas konstrukcijas kontaktdakša, kas piemērota kontaktligzdai, ļauj samazināt elektriskā trieciena saņemšanas risku.*
- b. Darba laikā nepieskarieties saņemtiem priekšmetiem, piemēram, caurulēm, radiatoriem, plītiem vai ledusskapjiem. *piemēra daļām pieskaroties saņemtām virsmām, pieaug risks saņemt elektrisko triecienu.*
- c. Nelietojiet elektroinstrumentu lietus laikā, neturiet to mitrumā. *Mitrumam iekļūstot instrumentā, pieaug risks saņemt elektrisko triecienu.*
- d. Nenoslogojiet elektrisko vadu. Nelietojiet elektrisko vadu elektroinstrumenta pārnesšanai un piekāršanai, neraujiet aiz tā, ja vēlaties atvienot elektroinstrumentu no elektrotīkla kontaktligzdas. *Sargājiet elektrisko vadu no karstuma, eļļas, asām šķautnēm un elektroinstrumenta kustīgajām daļām. Bojāts vai samezģojies elektriskais vads paaugstina elektriskā trieciena risku.*
- e. Darbinot elektroinstrumentu ārpus telpām, izmantojiet pagarinātājkabeļus, kas ir piemēroti lietošanai ārpus telpām. *Lietojot pagarinātājkabeļus, kas piemēroti darbam ārpus telpām, samazinās risks saņemt elektrisko triecienu.*
- f. Ja elektroinstrumentu tomēr nepieciešams lietot vietās ar paaugstinātu mitrumu, izmantojiet tā pievienošanai noplūdes strāvas aizsargreleju. *Lietojot noplūdes strāvas aizsargreleju, samazinās risks saņemt elektrisko triecienu.*

---

## PERSONĪGĀ DROŠĪBA

---

- a. Strādājot ar elektroinstrumentu, saglabājiet paškontroli un rīkojieties saskaņā ar veselo saprātu. Pārtrauciet darbu, ja jūtaties noguris vai atrodaties alkohola, narkotiku vai medikamentu izraisītā reibumā. *Strādājot ar elektroinstrumentu, pat viens neuzmanības mirklis var būt par cēloni nopietnam savainojumam.*
- b.  Izmantojiet individuālos darba aizsardzības līdzekļus. Darba laikā vienmēr nēsājiet aizsargbrilles. *Tādu darba aizsardzības līdzekļu, kā putekļu aizsargmaskas, neslidošu apavu un aizsargķiveres vai ausu aizsargu pielietošana atbilstoši elektroinstrumenta tipam un veicamā darba raksturam ļauj izvairīties no savainojumiem.*
- c. Nepieļaujiet elektroinstrumenta patvaļīgu ieslēgšanos. Pirms elektroinstrumenta pievienošanas elektrotīklam pārliecinieties, ka tā slēdzis atrodas stāvoklī "izslēgts". *Pārnēsot elektroinstrumentu ar pirkstu uz slēdža vai pievienojot ieslēgtu elektroinstrumentu elektrotīklam, viegli var notikt nelaimes gadījums.*

- d. Pirms elektroinstrumenta ieslēgšanas neaizmirstiet izņemt no tā regulējošos instrumentus vai atslēgas. *Patronatslēga vai skrūvjuatslēga, kas elektroinstrumenta ieslēgšanas brīdī ir ievietota tā rotējošajās daļās, var radīt savainojumu.*
- e. Strādājot ar elektroinstrumentu, ieturiet stingru stāju. *Darba laikā vienmēr saglabājiet līdzsvaru un centieties nepaslidēt. Tas atvieglo elektroinstrumenta vadīšanu neparedzētās situācijās.*
- f. Izvēlieties darbam piemērotu apģērbu. *Darba laikā nenēsājiet brīvi plandošas drēbes un rotaslietas. Sargājiet matus, apģērbu un aizsargcimdus no elektroinstrumenta kustīgajām daļām. Tajās var iekļerties vaļiņas drēbes, rotaslietas un gari mati.*
- g. Ja elektroinstrumenta konstrukcija ļauj tam pievienot ārējo putekļu uzsūkšanas vai savākšanas/uzkrāšanas ierīci, sekojiet, lai šāda ierīce tiktu pievienota un pareizi darbotos. *Pielietojot minētās ierīces, samazinās putekļukaitīgā ietekme uz lietotāja veselību.*
- h. **Neapstrādājiet materiālus, kas satur azbestu** (azbests tiek uzskatīts par vēža izraisītāju).
- i. **Ja darba gaitā var izdalīties veselībai kaitīgi, ugunsnedroši vai sprādzienbīstami putekļi** (dažu materiālu putekļi var izraisīt vēzi), nēsājiet putekļu aizsargmasku un pielietojiet putekļu/skaidu uzsūkšanu, ja elektroinstrumenta konstrukcija ļauj tam pievienot vakuumuzsūkšanas ierīci.
- j. Pirms noregulēšanas vai uzglāb maiņas atvienojiet kontaktspraudni no strāvas avota un/vai bateriju bloku no ierīces. *Nejausi iedarbinot ierīci, var notikt negadījumi.*
- k. Pirms ierīces uzstādīšanas pareizi salieciet darba virsmu. *Prētējā gadījumā darba virsma var saģāzties.*
- l. Pirms izmantošanas rūpīgi piestipriniet ierīci pie darba virsmas. *Ierīcei uz darba virsmas sasveroties, iespējams zaudēt kontroli pār to.*
- m. Darba virsmu novietojiet uz stingras, gludas un līdzenas pamatnes. *Ja darba virsma ir sasvērsums vai ir kustīga, ierīci droši izmantot nebūs iespējams.*

---

## ELEKTROINSTRUMENTA LIETOŠANA UN APKOPE

---

- a. Nepārslogojiet elektroinstrumentu. Katram darbam izvēlieties piemērotu elektroinstrumentu. *Elektroinstrumentu darbojas labāk un drošāk pie nominālās slodzes.*
- b. Nelietojiet elektroinstrumentu, ja ir bojāts tā slēdzis. *Elektroinstrumentu, ko nevar ieslēgt un izslēgt, ir bīstams lietošanai, un to nepieciešams remontēt.*
- c. Pirms regulēšanas, darbinstrumenta nomainīšanas vai novietojšanas uzglabāšanai atvienojiet elektroinstrumentu no elektrotīkla. *Šāds drošības pasākums ļauj samazināt elektroinstrumenta nejausās ieslēgšanās risku.*
- d. Elektroinstrumentu, kas varētu darbināt, uzglabājiet vietā, kur tas nav sasniedzams bērniem un personām, kuras neprot rīkoties ar instrumentu vai nav iepazinušas ar šo lietošanas pamācību. *Elektroinstrumenti nekompetentu personu rokās ir bīstami.*
- e. Rūpīgi veiciet elektroinstrumenta apkalpošanu. Pārbaudiet, vai kustīgās daļas ir labi salāgotas un nav iespiļētas, vai kāda no daļām nav bojāta un vai nepastāv kādi citi apstākļi, kas varētu ietekmēt elektroinstrumenta normālu darbību. Atklājot bojājumus, pirms elektroinstrumenta

lietošanas nodrošiniet tam vajadzīgo remontu. *Daudzi nelaimes gadījumu cēlonis ir elektroinstrumenta nepietiekama apkalpošana.*

- f. Savlaicīgi notīriet un uzasiniet griezošos darbinstrumentus. *Rūpīgi kopti darbinstrumenti ar asām griezējšaknēm retāk iestrēgst un ļauj vieglāk vadīt elektroinstrumentu.*
- g. Lietojiet elektroinstrumentu, papildpiederumus, darbinstrumentus utt. atbilstoši šeit sniegtajiem norādījumiem un attiecīgajam elektroinstrumentam paredzētajā veidā, ņemot vērā apstākļus un veicamā darba raksturu. *Elektroinstrumenta lietošana mērķiem, kuriem tas nav paredzēts, ir bīstama un var novest pie neparedzamām sekām.*

---

## APKALPOŠANA

---

- a. Nodrošiniet, lai elektroinstrumenta apkalpošanu veiktu kvalificēts personāls, nomaināji izmantojot vienīgi identiskas rezerves daļas. *Tas ļauj saglabāt nepieciešamo darba drošības līmeni, strādājot ar elektroinstrumentu.*

## DROŠĪBAS NOTEIKUMI VISIEM DARBIEM

- a. Šis elektroinstruments ir lietojams kā slīpmašīna, kas piemērota arī slīpēšanai ar smilšpapīra loksni, darbam ar stiepleju suku, pulēšanai un griešanai. Ņemiet vērā visas elektroinstrumentam pievienotās instrukcijas, norādījumus, attēlus un citu informāciju. *Turpmāk sniegto norādījumu neievērošana var kļūt par cēloni elektriskajam triecienam, ugunsgrēkam un/vai smagam savainojumam.*
- b. Neizmantojiet piederumus, kurus rašotājs firma nav paredzējusi šim elektroinstrumentam un ieteikusi lietošanai kopā ar to. *Iespēja nostiprināt piederumu uz elektroinstrumenta vēl negarantē tā drošu lietošanu.*
- c. Darbinstrumentu pieļaujama griešanās ātrumam jābūt ne mazākam par elektroinstrumenta maksimālo griešanās ātrumu. *Piederumi, kas griešas ātrāk, nekā tas ir pieļaujams, var tikt bojāti.*
- d. Darbinstrumentu ārējam diametram un biežumam jāatbilst elektroinstrumenta konstrukcijai un izmēriem. *Ja darbinstrumenta izsmēri ir izvēlēti nepareizi, tas pilnībā nenovietojas zem aizsarga un darba laikā apgrūpina instrumenta vadību.*
- e. Slīpēšanas diskam, balstaplākšnei, slīpēšanas pamatnei vai citiem darbinstrumentiem precīzi jānovietojas uz elektroinstrumenta darbvārpstas. *Darbinstrumenti, kas precīzi neatbilst elektroinstrumenta darbvārpstas konstrukcijai, nevienmērīgi griešas, ļoti spēcīgi vibrē un var būt par cēloni kontroles zaudēšanai pār instrumentu.*
- f. Neizmantojiet bojātus darbinstrumentus. Ik reizi pirms darbinstrumentu lietošanas pārbaudiet, vai tie nav bojāti, piemēram, vai slīpēšanas diski nav atslāpojušies vai ieplaisājuši, vai slīpēšanas pamatnē nav vērojamas plaisas un vai stiepleju suku veidojošās stieples nav vaļģas vai atlūzušas. Ja elektroinstruments vai darbinstrumenti ir kritis no zināma augstuma, pārbaudiet, vai tas nav bojāts, vai arī izmantojiet darbam nebojātu darbinstrumentu. Pēc darbinstrumenta apskates un iestiprināšanas ļaujiet elektroinstrumentam darboties ar maksimālo griešanās

ātrumu vienu minūti ilīgi, turot rotējošo darbinstrumentu drošā attālumā no sevis un citām tuvumā esošajām personām. *Bojāti darbinstrumenti šādas pārbaudes laikā parasti salūst.*

- g. Lietojiet individuālos darba aizsardzības līdzekļus. Atkarībā no veicamā darba rakstura izvēlieties pilnu sejas aizsargu, noslēdzošās aizsargbrilles vai parastās aizsargbrilles. Lai aizsargātos no lidojošajām slīpēšanas darbinstrumenta un apstrādājamā materiāla daļiņām, pēc vajadzības lietojiet putekļu aizsargmasku, ausu aizsargus un aizsargcimdus vai arī īpašu priekšautu. *Lietotāja acis jāpasargā no lidojošajiem svešiermeņiem, kas dažkārt rodas darba gaitā. Putekļu aizsargmaskai vai respiratoram jāpasargā lietotāja elšpošanas ceļi no putekļiem, kas veidojas darba laikā. Ilgstoši iedarbojoties stipram troksnim, var rasties paliekoši dzirdes traucējumi.*
- h. Sekojiet, lai citas personas atrastos drošā attālumā no darba vietās. Ikvienam, kas atrodas darba vietas tuvumā, jālieto individuālie darba aizsardzības līdzekļi. *Apstrādājamā priekšmeta atlūzas vai salūzuša darbinstrumenta daļas var lidot ar ievērojamu ātrumu un nodarīt kaitējumu cilvēku veselībai arī zināmā attālumā no darba vietas.*
- i. Veicot darbu apstākļos, kad darbinstruments var skart slēptu elektropārvedes līniju vai paša instrumenta elektrokabeli, turiet instrumentu tikai ar izolētajiem rokturiem. *Darbinstrumentam skarot spriegumu nesošus vadus, šis spriegums nonāk arī uz instrumenta strāvu vadošajām daļām un var būt par cēloni elektriskajam triecienam.*
- j. Netuviniet rotējošo darbinstrumentu elektrokabelim. *Jūdot kontrolei pār instrumentu, darbinstruments var pārgriezt kabeli vai ierītes tajā, kā rezultātā lietotāja roka var saskarties ar rotējošo darbinstrumentu.*
- k. Nenovietojiet elektroinstrumentu, kamēr tajā iestiprinātais darbinstruments nav pilnīgi apstājies. *Rotējošais darbinstruments var skart atbalsta virsmu, kā rezultātā elektroinstruments var kļūt nevadāms.*
- l. Nedarbiniet elektroinstrumentu laikā, kad tas tiek pārņemts. *Lietotāja apšērbs vai mati var nejauši nonākt saskarē ar rotējošo darbinstrumentu un ierītes tajā, izsaukot darbinstrumenta saskaršanos ar lietotāja ierīmi.*
- m. Regulāri tīriet elektroinstrumenta ventilācijas atveres. *Dzinēju vēntilējošā gaisa plūsma ievieļ putekļus instrumenta korpusā, bet liela metāla putekļu daudzuma uzkrāšanās var būt par cēloni elektrotraumai.*
- n. Nelietojiet elektroinstrumentu ugunsnedrošu materiālu tuvumā. *Lidojošās dzirksteles var izsaukt šādu materiālu aizdedzēšanos.*
- o. Nelietojiet darbinstrumentus, kuriem jāpievada dzesējošais šķidrums. *Udens vai citu šķidro dzesēšanas līdzekļu izmantošana var būt par cēloni elektriskajam triecienam.*

---

## ATSIETIENS UN AR TO SAISTĪTE NORĀDĪJUMI

---

Atsietiens ir specifiska elektroinstrumenta reakcija, pēkšņi aizķeroties vai iestrēgstot rotējošam darbinstrumentam, piemēram, abrazīvajam diskam, slīpēšanas pamatnei, stiepleju sukai vai citam piederumam. Rotējošā darbinstrumenta aizķeršanās vai iestrēgšana izsauk tā pēkšņu apstāšanos, kā rezultātā elektroinstruments pārvietojas virzienā, kas pretējis darbinstrumenta kustības virzienam iestrēgšanas vietā, un

nereti kļūst nevadāms. Piemēram, ja abrazīvais disks aizķeras vai iestrēgst apstrādājamajā priekšmetā, tajā iegremdētā diska mala var izrauties no apstrādājamā materiāla vai izraisīt atsitieni. Šādā gadījumā slīpēšanas disks pārvietojas lietotāja virzienā vai arī prom no viņa, atkarībā no diska rotācijas virziena attiecībā pret apstrādājamo priekšmetu. Turklāt abrazīvais disks šādos apstākļos var salūzt. Atsitiens vienmēr ir sekas elektroinstrumenta nepareizai un/vai neprasmiņai lietošanai, un no tā var izvairīties, ievērojot zināmas piesardzības pasākumus, kas aprakstīti turpmākajā izklāstā.

- a. Stingri turiet elektroinstrumentu un ieņemiet tādu ķermeņa un roku stāvokli, kas vislabāk ļauj pretoties atsitiena spēkam. Vienmēr izmantojiet papildrokturi, ja tāds ir paredzēts, jo tas ļauj optimāli kompensēt atsitieni vai reaktīvo griezes momentu, uzsākot darba operāciju. *Veicot vajadzīgos piesardzības pasākumus, lietotājs jebkurā situācijā spēj efektīvi pretoties atsitienam vai reaktīvajam griezes momentam.*
- b. Netuviniet rokas rotējošajam darbinstrumentam. *Atsitiena gadījumā darbinstruments var saskarties ar lietotāja roku.*
- c. Izvairieties atrasties vietā, kurp varētu pārvietoties elektroinstrumenta, notiekot atsitienam. *Atsitiena gadījumā elektroinstrumenta pārvietošanās virzienā, kas pretējs darbinstrumenta kustības virzienam iestrēgšanas vietā.*
- d. Ievērojiet īpašu piesardzību, apstrādājot stūrus un asas malas. Nepieļaujiet, lai darbinstruments atlec no apstrādājamā priekšmeta vai iestrēgst tajā. *Saskaroties ar stūriem vai asām malām, rotējošais darbinstruments izlecas un atlec no apstrādājamā priekšmeta vai iestrēgst tajā, kas var kļūt par cēloni kontroles zaudēšanai pār instrumentu vai atsitienam.*
- e. Neiestipriniet elektroinstrumentā zāga asmeņus, kas apgādāti ar zobiem un/vai ir paredzēti koka zāgēšanai. *Šādu darbinstrumentu lietošana var kļūt par cēloni atsitienam vai kontroles zaudēšanai pār elektroinstrumentu.*

---

## ĪPAŠIE DROŠĪBAS NOTEIKUMI, VEICOT SLĪPĒŠANU UN GRIEŠANU AR ABRAZĪVAJĒM DISKIEM

---

- a. Lietojiet vienīgi tādus abrazīvos diskus, kas ir ieteikti izmantošanai kopā ar šo elektroinstrumentu, kā arī aizsargu, kas paredzēts izvēlētajam abrazīvajam diskam. *Abrazīvie diski, kas nav paredzēti izmantošanai kopā ar elektroinstrumentu, pilnīgi nenovietojas zem aizsarga un neļauj panākt vēlamu darba drošību.*
- b. Abrazīvos diskus drīkst lietot vienīgi tādā veidā, kādam tie ir paredzēti. Piemēram, nekad neizmantojiet slīpēšanai griešanas diska sānu virsmu. *Abrazīvie griešanas diski ir paredzēti materiālu apstrādei ar malas griezējšķautni, un stiprs spiediens sānu virzienā var tos sagraut.*
- c. Kopā ar izvēlēto abrazīvo disku lietojiet vienīgi nebojātu piespiedējuzgriezni ar piemērotu formu un izmēriem. *Piemērota tips piespiedējuzgrieznis darba laikā droši balsta abrazīvo disku un samazina tā salūšanas iespēju. Griešanas diskam paredzētie piespiedējuzgriezņi var atšķirties no piespiedējuzgriezņiem, kas lietojami kopā ar slīpēšanas diskam.*
- d. Neizmantojiet nolietotus abrazīvos diskus, kas paredzēti lielākas jaudas elektroinstrumentiem. *Lielākiem elektroinstrumentiem paredzētie abrazīvie diski nav piemēroti*

izmantošanai mazākos elektroinstrumentos, kuru griešanās ātrums parasti ir lielāks, un darba laikā var salūst.

---

## PAPILDU DROŠĪBAS NOTEIKUMI, VEICOT GRIEŠANU AR ABRAZĪVAJĒM DISKIEM

---

- a. Neizdariet pārieku lielu spiedienu uz griešanas disku un nepieļaujiet tā iestrēgšanu. *Nemēģiniet veidot pārāk dziļus griezumus. Ja griešanas disks tiek pārslogots, tas biežāk deformējas un iestrēgst griezumā, līdz ar to pieaugot atsitiena vai salūšanas varbūtībai.*
- b. Izvairieties atrasties rotējošā griešanas diska priekšā vai aiz tā. *Ja darba laikā lietotājs pārvieto griešanas disku prom no sevis, tad atsitiena gadījumā elektroinstrumenta ar rotējošu griešanas disku tiks sviests tieši lietotāja virzienā.*
- c. Jebkura iemesla dēļ pārtraucot darbu vai iestrēgstot griešanas diskam, izslēdziet elektroinstrumentu un turiet to nekustīgi, līdz griešanas disks pilnīgi apstājas. *Nemēģiniet izvilkt no griezuma vēl rotējošu griešanas disku, jo šāda rīcība var būt par cēloni atsitienam. Noskaidrojiet un novērsiet diska iestrēgšanas cēloni.*
- d. Neatsāciet griešanu, ja griešanas disks atrodas griezumā. *Nogaidiet, līdz griešanas disks sasniegt pilnu griešanas ātrumu, un tikai tad uzmanīgi ievadiet to griezumā. Ja elektroinstrumenta tiek iedarbināts laikā, kad griešanas disks atrodas griezumā, disks var saliekties, tikt izmests no griezuma, kā arī var notikt atsitieni.*
- e. Lai mazinātu atsitiena risku, iestrēgstot griešanas diskam, atbalstiet griezamo paneli vai citu liela izmēra griezamo priekšmetu. *Lielī priekšmeti tiecas izliekties sava svāra iespaidā. Griezams priekšmets jāatbalsta abās griešanas diska pusēs, novietojot balstus zem griezamā priekšmeta griezuma trases tuvumā, kā arī tuvu priekšmeta malai.*
- f. Ievērojiet īpašu piesardzību, veidojot padziļinājumus sienās vai citos objektos, kas var saturēt slēptus objektus. *Griešanas diskam iegrimstot materiālā, tas var skart gāzes vai ūdensvada caurules, spriegumnesošus vadus vai kādu citu objektu, kas var izraisīt atsitieni.*

---

## ĪPAŠIE DROŠĪBAS NOTEIKUMI, VEICOT SLĪPĒŠANU AR SLĪPĒŠANAS LOKSNI

---

- a. Neizmantojiet darbam liela izmēra slīpēšanas loksnes. Izvēloties slīpēšanas loksni, ievērojiet ražotājfirmas norādījumus. *Ja slīpēšanas loksne sniedzas pāri slīpēšanas pamatnes malām, tas var būt par cēloni savainojumam, slīpēšanas loksnes iestrēgšanai vai plīšanai, kā arī izraisīt atsitieni.*

---

## ĪPAŠIE DROŠĪBAS NOTEIKUMI, VEICOT PULŠĀNU

---

- a. Nepieļaujiet, lai kāda no pulējošā uzliktna daļām vai stiprinājumiem atsaitēm būtu vaļīga. *Nostipriniet vai sausiniet vaļīgo atsaiti. Vaļīga atsaitē rotējot var skart lietotāja pirkstus vai iekerties apstrādājamajā priekšmetā.*

## ĪPAŠIE DROŠĪBAS NOTEIKUMI, VEICOT APSTRĀDI AR STIEPĻU SUKU

- levērojiet piesardzību, jo pat parastas darba operācijas laikā no stieplu sukas var atdalīties un lidot prom atsevišķas stieples. Nepārslogojiet sukas stieples, stipri spiežot uz to. *Atlūzušās stieples, kas lido ar lielu ātrumu, var viegli izkļūt caur plānu apģērbu un iedurties ādā.*
- Ja apstrādes laikā ir ieteikta aizsarga lietošana, nepieļaujiet tā saskaršanos ar diskveida vai kausveida stieplu suku. *Nemiet vērā, ka diskveida un kausveida stieplu sukām noslodzes un centrbēdzes spēka iespaidā var palielināties diametrs.*

## APKĀRTĒJĀ VIDE

### ATBRĪVOŠANĀS NO NOLIETOTAJIEM IZSTRĀDĀJUMIEM

Elektroinstruments, tā piederumi un iesaiņojuma materiāli ir jāsašķiro, sagatavojot tos atsevišķai pārstrādei apkārtējai videi nekaitīgā veidā.

### TIKAI ES VALSTĪM



Neizmēģiniet nolieptos elektroinstrumentus sadzīves atkritumu tvertnē!

Saskaņā ar Eiropas Savienības direktīvu 2002/96/ES par nolieptajām elektriskajām un elektroniskajām ierīcēm un šīs direktīvas atspoguļojumiem nacionālajā likumdošanā, lietošanai nederīgie elektroinstrumenti jāsavāc, jāizjauc un jānodod atsevišķai pārstrādei apkārtējai videi nekaitīgā veidā.

## TEHNISKIE PARAMETRI

### VISPĀRĒJIE PARAMETRI

Nominālais spriegums ..... 230-240 V, 50-60 Hz  
Nominālais strāvas patēriņš ..... 300 W  
Nominālais ātrums ..... 20 000 apgr/min  
Ietveres diapazons ..... 0,3 - 4,0 mm

## SALIKŠANA

#### 1. ATTĒLS

- A = strāvas kabelis
- B = kājas pedālis
- C = piekaramais motors
- D = ieslēgt/izslēgt slēdzis
- E = pakaramais
- F = lokanā vārpsta
- G = turbīna
- H = pie sienas piestiprināms turētājs
- I = metāla āķis
- J = sešstūrstienis
- K = atslēga

## VISPĀRĪGI

- Piestipriniet iekšējo vārpstu motora vārpstai. 2. ATTĒLS
- Piestipriniet ārējo vārpstu motoram, griežot to pretēji pulksteņrādītāju virzienam. 3. ATTĒLS
- Piestipriniet turbīnu otram vārpstas galam. 4. ATTĒLS
- Piestipriniet metāla āķi pie sienas virs vietas, kur jūs vēlaties strādāt.
- Savienojiet motoru ar kājas pedāli. Savienojiet kājas pedāli ar rozeti. 5. ATTĒLS  
**Nesavienojiet motoru tieši ar rozeti.**
- Uzkariet motoru uz āķa.

## UZGAĻU MAIŅA

- Pārbaudiet, vai slēdzis atrodas "0" pozīcijā.
- Lai nostiprinātu vai atbrīvotu ietverē ievietotos uzgaļus, izmantojiet atslēgu. 6. ATTĒLS

## DARBA SĀKŠANA

### IZMANTOŠANA

- Ieslēgt/izslēgt slēdzis  
Ierīci var ieslēgt/izslēgt, novietojot slēdzi D (ATTĒLS 1) "I"/"0" pozīcijā.
- Ātruma kontrolēšana ar kāju  
Ātrumu var nepārtraukti mainīt, piespiežot vai atlaižot pedāli. 7. ATTĒLS

## IERĪCES TURĒŠANA UN LIETOŠANA

- Pirkstu satvēriens smalkai precizitātei (gravēšanai). 8. ATTĒLS
- Plaukstas satvēriens smagam darbam (asināšanai). 9. ATTĒLS  
**Nesalieciet vārpstu pārāk šaurā leņķī.** 10. ATTĒLS

### IETEIKUMI LIETOŠANAI

- Ierīci paredzēts izmantot kokapstrādei, juvelieru izstrādājumu izgatavošanai, akmens apstrādei un amatniecības darbiem.
- Lietojot pareizos uzgaļus, šo ierīci var izmantot asināšanai, slīpēšanai, griešanai, gravēšanai, pulēšanai un uršanai.
- Ieteicamais ātrums  
lēns – vidējs: pulēšanai vai precīzai uršanai  
vidējs – ātrs: slīpēšanai, griešanai vai gravēšanai
- Pirms darba sākšanas vienmēr ierīci izmēģiniet ar tādu pašu materiālu, lai noteiktu piemērotāko uzgali un ātrumu.
- Nespiediet ierīci pārāk spēcīgi, ļaujiet ātrumam paveikt darbu jūsu vietā.

## TEHNISKĀ APKOPE

- Lokanā vārpsta ir regulāri jāielej:
  - izslēdziet ierīci un atvienojiet kontaktspraudni no strāvas avota,
  - atvienojiet turbīnu,

- lai atvienotu vārpstu, grieziet to pulkstenrādītāju virzienā. 3. ATTĒLS
- iesmērējiet iekšējo vārpstu ar eļļu.  
**Neizmantojiet pārāk daudz eļļas.**
- piestipriniet ārējo vārpstu, griežot to pretēji pulkstenrādītāja virzienam,
- piestipriniet turbīnu.
- Pārāk liela dzirksteļošana norāda uz to, ka ogļu sukas ir nolietojušas.

## ELEKTROINSTRUMENTA TĪRĪŠANA

PIRMS TĪRĪŠANAS ATVIENOJIET ELEKTROINSTRUMENTU NO ELEKTROTĪKLA

- Ierīci un kabeļi glabājiet tīru (daži mājāsaimniecības tīrīšanas līdzekļi vai šķīdinātāji var sabojāt plastmasas daļas, jo bez citām vielām šie izstrādājumi satur arī benzolu, trihloroetilēnu, hlorklīdu un amoniju).

Elektroinstrumenta ventilācijas atverēm jābūt tīrām un nenosprostatām. Arī tā slēdzim jābūt tīram un jāspēj brīvi pārvietoties. Nemēģiniet tīrīt elektroinstrumentu, ievadot tā ventilācijas atverēs tievus priekšmetus.

*Elektroinstrumenta tīrīšanai jāizmanto saspīests gaiss. Veicot elektroinstrumenta tīrīšanu ar saspīestu gaisu, vienmēr uzlieciet aizsargbrilles.*

## APKALPOŠANA UN GARANTĪJA

Šim firmas DREMEL izstrādājumam ir noteikta garantija atbilstoši spēkā esošajai starptautiskajai un nacionālajai likumdošanai. Garantija neattiecas uz bojājumiem, kuru cēlonis ir elektroinstrumenta normāla nolietošāšanās, pārslodze vai nepareiza apiešanās ar to.

Radoties pretenzijām, nosūtiet elektroinstrumentu *neizjauktā veidā* uz tuvāko specializēto tirdzniecības vietu kopā ar iegādes datumu apliecināšu dokumentu.

## KONTAKTI AR FIRMU DREMEL

Lai saņemtu sīkāku informāciju par firmas Dremel izstrādājumu sortimentu, lietotāju atbalstu un konsultāciju tālruna numuru, atveriet datorlīkļa vietni [www.dremel.com](http://www.dremel.com)

Dremel Europe, P.O. Box 3267, 4800 DG Breda, Nīderlande

## PIRIEVOD ORIGINALNIH UPUTA



### ⚠ UPOZORENJE

**SVE UPUTE TREBA PROČITATI.**

*Nepoštīvanje dolje navedenih uputa može uzrokovati električni udar, požar i/ili teške ozljede. U daljnjem tekstu korišten pojam „Električni alat“ odnosi se na električne alate s priključkom na električnu mrežu (s mrežnim kabelom).*

## SACHUVAJTE OVE UPUTE

### RADNO MJESTO

- Održavajte vaše radno mjesto čistim i urednim. *Nered i neosvijetljeno radno područje mogu dovesti do nezgoda.*
- Ne radite s uređajem u okolini ugroženoj eksplozijom, u kojoj se nalaze zapaljive tekućine, plinovi ili prašina. *Električni alati proizvode iskru koje mogu zapaliti prašinu ili pare.*
- Tijekom uporabe električnog alata djecu i ostale osobe držite dalje od mjesta rada. *U slučaju skretanja pozornosti mogli bi izgubiti kontrolu nad uređajem.*

### ELEKTRIČNA SIGURNOST

- Priključni utikač uređaja mora odgovarati utičnici. Na utikaču se ni na koji način ne smiju izvoditi izmjene. Ne koristite adapterski utikač zajedno sa zaštitno uzemljenim uređajem. *Utikač na kojem nisu vršene izmjene i odgovarajuća utičnica smanjuje opasnost od električnog udara.*
- Izbjegavajte dodir tijela s uzemljenim površinama kao što su cijevi, radijatori, štednjaci i hladnjaci. *Postoji povećana opasnost od električnog udara ukoliko je Vaše tijelo uzemljeno.*
- Uređaj držite dalje od kiše ili vlage. *Prodiranje vode u električni uređaj povećava opasnost od električnog udara.*
- Ne zloupotrebļavajte priključni kabel za nošenje, vješanje uređaja ili za izvlačenje utikača iz mrežne utičnice. Priključni kabel držite dalje od izvora topline, ulja, oštrih rubova ili pomičnih dijelova uređaja. *Oštećen ili usukan priključni kabel povećava opasnost od električnog udara.*
- Ako sa električnim alatom radite na otvorenom, koristite samo produžni kabel odobren za uporabu na otvorenom. *Primjena produžnog kabela prikladnog za rad na otvorenom smanjuje opasnost od električnog udara.*
- Ako se ne može izbjeći uporaba električnog alata u vlažnoj okolini, upotrijebite sigurnosna sklopka za propuštanje u zemlju. *Upotrebom sigurnosne sklopke za propuštanje u zemlju smanjuje se opasnost od električnog udara.*

### SIGURNOST LJUDI

- Budite pažljivi, pazite što činite i postupajte oprezno kod rada s električnim alatom. Ne radite s uređajem ako ste umorni ili pod utjecajem droga, alkohola ili lijekova. *Trenutak nepažnje kod uporabe uređaja može dovesti do ozbiljnih ozljeda.*
-  Nosite osobnu zaštitnu opremu. Uvijek nosite zaštitne naočale. *Nošenje osobne zaštitne opreme, kao što je maska za prašinu, sigurnosna obuća koja ne klize, zaštitna kaciga ili štitnik za sluh, ovisno od vrste i primjene električnog alata, smanjuje opasnost od ozljeda.*
- Izbjegavajte nehотиčno puštanje u rad. Prije nego što ćete utaknuti utikač u utičnicu, provjerite je li električni alat isključen. *Ako kod nošenja uređaja imate prst na prekidaču ili se uključen uređaj priključni na električno napajanje, to može dovesti do nezgoda.*

HR

- d. Prije uključivanja uređaja uklonite alate za podešavanje ili vijčani ključ. *Alat ili ključ koji se nalazi u rotirajućem dijelu uređaja može dovesti do nezgoda.*
- e. Ne precijenite svoje sposobnosti. *Zauzmite sigurno i stabilno uporište i u svakom trenutku održavajte ravnotežu. Na taj način možete uređaj bolje kontrolirati u neočekivanim situacijama.*
- f. Nosite prikladnu odjeću. *Ne nosite široku odjeću ili nakit. Kosu, odjeću i rukavice držite dalje od pomičnih dijelova. Mlohavu odjeću, nakit ili dugu kosu mogu zahvatiti pomični dijelovi.*
- g. Ako se mogu montirati naprave za usisavanje i hvatanje prašine, provjerite da li su iste priključene i da li se mogu ispravno koristiti. *Primjena ovih naprava smanjuje ugroženost od prašine.*
- h. **Ne obrađujte materijal koji sadrži azbest** (azbest se smatra kancerogenim).
- i. **Poduzmite mjere zaštite ako kod rada može nastati prašina koja je štetna za zdravlje, zapaljiva ili eksplozivna** (neke prašine se smatraju kancerogenima); nosite masku za zaštitu od prašine i koristite usisavanje prašine/strugotine ako se može priključiti.
- j. Isključite utikač iz izvora struje i/ili baterijsko napajanje iz električnog alata prije nego što izvršite bilo kakve izmjene ili mijenjate pribor. *Slučajno pokretanje električnog alata predstavlja uzrok nekih nezgoda.*
- k. Ispravno montirajte radno postolje prije montiranja alata. *Ispravno montiranje važno je radi sprječavanja rizika od kolapsa.*
- l. Sigurno pričvrstite alat na radno postolje prije uporabe. *Pomjeranje alata na radnoj površini može prouzročiti gubljenje kontrole.*
- m. Postavite radno postolje na čvrstu, ravnu i ravnomjernu površinu. *Ako se radno postolje može pomjerati ili ljuljati, alat ili izradak ne mogu se stabilno i sigurno kontrolirati.*
- f. Rezne alate održavajte oštrim i čistim. *Pažljivo održavani rezni alati s oštrim oštricama manje će se zaglaviti i lakše se s njima radi.*
- g. Električni alat, pribor, radne alate, itd. koristite prema ovim uputama i na način kako je to propisano za poseban tip uređaja. Kod toga uzmite u obzir radne uvjete i izvođene radove. *Uporaba električnih alata za druge primjene nego što je to predviđeno, može dovesti do opasnih situacija.*

## SERVISIRANJE

- a. Popravak vašeg uređaja prepustite samo kvalificiranom stručnom osoblju ovlaštenog servisa i samo sa originalnim rezervnim dijelovima. *Na taj će se način osigurati da ostane sačuvana sigurnost uređaja.*

## SIGURNOSNE UPUTE ZA SVE PRIMJENE

- a. Ovaj električni alat treba koristiti kao brusilicu, brusilicu s brusnim papirom, žičanu četku, uređaj za poliranje i rezanje brušenjem. Pridržavajte se svih naputaka s upozorenjem, uputa, prikaza i podataka koje ste dobili s električnim alatom. *Ako se ne bi pridržavali sljedećih uputa, moglo bi doći do električnog udara, požara i/ili teških ozljeda.*
- b. Ne koristite pribor koji proizvođač nije specijalno predvidio i preporučio za ovaj električni alat. *Samo što ste pribor pričvrstili na vaš električni alat, ne jamči njegovu sigurnu primjenu.*
- c. Dopušteni broj okretaja radnog alata treba biti najmanje toliko velik kao maksimalni broj okretaja naveden na električnom alatu. *Pribor koji bi se vrtio brže nego što je dopušteno, mogao bi se oštetiti.*
- d. Vanjski promjer i debljina radnog alata moraju odgovarati dimenzionalnim podacima vašeg električnog alata. *Pogrešno dimenzionirani radni alati ne mogu se dovoljno zaštititi ili kontrolirati.*
- e. Brusne ploče, prirubnice, brusni tanjuri ili ostali pribor moraju točno odgovarati brusnom vretenu vašeg električnog alata. *Radni alati koji ne odgovaraju točno brusnom vretenu električnog alata, okreću se nejednolično, vrlo jako vibriraju i mogu doći do gubitka kontrole nad uređajem.*
- f. Ne koristite oštećene radne alate. Kontrolirajte prije svake primjene radne alate kao što su brusne ploče na odlamanje komadića i na pukotine, brusne tanjure na pukotine, trošenje ili jaku istrošenost, žičane četke na popuštene ili odlomljene žice. Ako bi električni alat ili radni alat pao, provjerite da li je oštećen ili koristite neoštećeni radni alat. Kada radni alat imate pod kontrolom i kada s njim radite, držite ga tako da se druge osobe nađu izvan ravnine rotirajućeg radnog alata, i ostavite da se električni alat jednu minutu vrti s maksimalnim brojem okretaja. *Oštećeni radni alati pucaju najčešće u ovo vrijeme ispitivanja.*
- g. Nosite osobnu zaštitnu opremu. Ovisno od primjene koristite punu zaštitu lica, zaštitu očiju ili zaštitne naočale. Ukoliko je to primjerno, nosite masku za zaštitu od prašine, štitnik za sluh, zaštitne rukavice ili specijalnu pregaču, koja će vas zaštititi od manjih čestica od brušenja i materijala. *Oči treba zaštititi od letjećih stranih tijela, koja bi mogla nastati kod*
- a. Ne preopterećujte uređaj. Za vaš rad koristite za to predviđen električni alat. *S odgovarajućim električnim alatom radit ćete bolje i sigurnije u navedenom području učinka.*
- b. Ne koristite električni alat čiji je prekidač neispravan. *Električni alat koji se više ne može uključivati i isključivati opasan je i mora se popraviti.*
- c. Izvucite utikač iz mrežne utičnice prije podešavanja uređaja, zamjene pribora ili odlaganja uređaja. *Ovim mjerama opreza izbjeći će se nehotično pokretanje uređaja.*
- d. Električni alat koji ne koristite spremite izvan dosega djece. Ne dopustite rad s uređajem osobama koje nisu s njim upoznate ili koje nisu pročitale ove upute. *Električni alati su opasni ako s njima rade neiskusne osobe.*
- e. Održavajte uređaj s pažnjom. Kontrolirajte da li pomični dijelovi uređaja besprijekorno rade i da nisu zaglavljani, da li su dijelovi polomljeni ili tako oštećeni da se ne mogu osigurati funkcija uređaja. Prije primjene ove oštećene dijelove treba popraviti. *Mnoge nezgode imaju svoj uzrok u slabo održanim električnim alatima.*

## BRIŽLJIVA UPORABA I OPHOĐENJE S ELEKTRIČNIM ALATIMA

- različitih primjena. Maska za zaštitu od prašine ili maska za disanje mora kod primjene filtrirati nastalu prašinu. Ako ste dulje vrijeme izloženi glasnoj buci, mogli bi doživjeti oštećenje sluha.
- h. Kada se radi o drugim osobama pazite na siguran razmak od vašeg radnog područja. Svatko tko bi stupio u radno područje, mora nositi osobnu zaštitnu opremu. Odlomljeni komadići izratka ili radnog alata mogu odletjeti i uzrokovati ozljede i izvan izravnog radnog područja.
  - i. Uredaj držite samo na izoliranim ručkama, ako izvodite radove kod kojih bi rezni alat mogao zahvatiti skrivene električne vodove ili vlastiti priključni kabel. Kontaktom sa vodovima pod napon će se staviti i metalni dijelovi uređaja, što može doći do električnog udara.
  - j. Mrežni kabel držite dalje od rotirajućih radnih alata. Ako ste izgubili kontrolu nad električnim alatom, mrežni kabel bi se mogao odrezati ili bi mogao biti zahvaćen, a vaše ruke bi mogao zahvatiti rotirajući radni alat.
  - k. Električni alat nikada ne odlažite prije nego što se radni alat potpuno zaustavi. Rotirajući radni alat bi mogao zahvatiti površinu odlaganja, te bi moglo doći do gubitka kontrole nad radnim alatom.
  - l. Ne dopustite da električni alat radi dok ga nosite. Kod slučajnog dodira vašu bi odjeću mogao zahvatiti rotirajući radni alat i ozlijediti vas.
  - m. Redovito čistite otvore za hlađenje vašeg električnog alata. Ventilator motora uvlači prašinu u kućište, a veće nakupljanje metalne prašine može uzrokovati električne opasnosti.
  - n. Električni alat ne koristite blizu zapaljivih materijala. Iskre mogu zapaliti ovaj materijal.
  - o. Ne koristite radne alate koji zahtijevaju tekuće rashladno sredstvo. Primjena vode ili ostalih tekućih rashladnih sredstava može doći do električnog udara.

---

## POVRATNI UDAR I ODGOVARAJUĆE NAPOMENE UPOZORENJA

---

Povratni udar je iznenadna reakcija zbog zaglavljenog ili blokiranog radnog alata u rotaciji, kao što su brusne ploče, brusni tanjuri, žičane četke, itd. Zaglavljivanje ili blokiranje dovodi do naglog zaustavljanja rotirajućeg radnog alata. Zbog toga će se nekontrolirani električni alat ubrzati suprotno smjeru rotacije radnog alata na mjestu blokiranja. Ako bi se npr. brusna ploča zaglavila ili blokirala u izratku, mogao bi se rub brusne ploče koji je zarezo u izradak zahvatiti i time odломiti brusnu ploču ili uzrokovati povratni udar. Brusna ploča će se u tom slučaju pomaknuti prema osobi koja rukuje ili od nje, ovisno od smjera rotacije brusne ploče na mjestu blokiranja. Kod toga bi se brusne ploče mogle i odломiti. Povratni udar je posljedica pogrešne ili manjkave uporabe električnog alata. On se može spriječiti prikladnim mjerama opreza, kako je to opisano u daljnjem tekstu.

- a. Električni alat držite čvrsto i dovedite vaše tijelo i ruke u položaj u kojem možete preuzeti sile povratnog udara. Ukoliko postoji, koristite uvijek dodatnu ručku, kako bi kod rada s uređajem imali najveću moguću kontrolu nad silama povratnog udara ili momentima reakcije. Osoba koja rukuje uređajem može prikladnim mjerama opreza ovladati silama povratnog udara i silama reakcije.

- b. Vaše ruke nikada ne stavljajte blizu rotirajućeg radnog alata. Radni alat bi se od povratnog udara mogao pomaknuti preko vaše ruke.
- c. Izbjegavajte s vašim tijelom područje u kojem se električni alat pomiče kod povratnog udara. Povratni udar potiskuje električni alat u smjeru suprotnom od pomicanja brusne ploče na mjestu blokiranja.
- d. Radite posebno oprezno u području uglova, oštih rubova, itd. Sprječite da se radni alat odbije natrag od izratka i uklješti. Rotirajući radni alat je na uglovima, oštrim rubovima ili kada bi odskočio, sklon uklještenju. To dovodi do gubitka kontrole nad uređajem ili povratnog udara.
- e. Ne koristite lančani ili nazubljeni list pile. Takvi radni alati često uzrokuju povratni udar ili gubitak kontrole nad električnim alatom.

---

## POSEBNE NAPOMENE UPOZORENJA ZA BRUŠENJE I REZANJE BRUŠENJEM

---

- a. Koristite isključivo brusna tijela dopuštena za vaš električni alat i štitnik predviđen za ova brusna tijela. Brusna tijela koja nisu predviđena za električni alat ne mogu se dovoljno zaštititi i nesigurna su.
- b. Brusna tijela smiju se koristiti samo za preporučene vrste primjene. Npr. nikada ne brusite s bočnom površinom brusne ploče za rezanje. Brusne ploče za rezanje su predviđene za skidanje materijala s rubom ploče. Bočno djelovanje sile na ova brusna tijela može ih odломiti.
- c. Koristite uvijek neoštećene stezne prirubnice, odgovarajuće veličine i oblika, za brusne ploče koje ste odabrali. Prikladne prirubnice štite brusnu ploču i smanjuju opasnost od pucanja brusne ploče. Prirubnice za brusne ploče za rezanje mogu se razlikovati od prirubnica za ostale brusne ploče.
- d. Ne koristite istrošene brusne ploče sa većih električnih alata. Brusne ploče za veće električne alate nisu predviđene za veći broj okretaja manjih električnih alata i mogu puknuti.

---

## OSTALE POSEBNE NAPOMENE UPOZORENJA ZA BRUSNE PLOČE ZA REZANJE

---

- a. Izbjegavajte blokiranje brusne ploče za rezanje ili preveliki pritisak. Ne izvodite prekomjerno duboke rezove. Preopterećenje brusne ploče za rezanje povećava njihovu naprezanje i sklonost nagibanju u rezu, a time i mogućnost povratnog udara ili loma brusne ploče.
- b. Izbjegavajte područje ispred i iza rotirajuće brusne ploče za rezanje. Ako bi brusnu ploču za rezanje pomicali u izratku dalje od sebe, u slučaju povratnog udara električnog alata, rotirajuća ploča bi se mogla izravno odbaciti na vas.
- c. Ukoliko bi se brusna ploča za rezanje uklještila ili bi vi prekinuli rad, isključite električni alat i držite ga mirno sve dok se brusna ploča ne zaustavi. Nikada ne pokušavajte brusnu ploču za rezanje koja se još okreće vaditi iz reza, jer inače može doći do povratnog udara. Ustanovite i otklonite uzrok uklještenja.
- d. Nikada ponovno ne uključujte električni alat, sve dok se on nalazi u izratku. Dopustite da brusna ploča za rezanje postigne svoj puni broj okretaja, prije nego što oprezno nastavite sa rezanjem. Inače bi se brusna ploča mogla zaglaviti, odskočiti iz izratka ili uzrokovati povratni udar.

- e. Oslonite ploče ili velike izratke, kako bi se umanjila opasnost od povratnog udara zbog uklještena brusne ploče za rezanje. *Veliki izraci mogu se saviti pod vlastitom težinom. Izradak se mora osloniti na obje strane i to kako blizu reza, tako i na rubu.*
- f. Budite posebno oprezni kod zarezivanja u postojeće zidove ili u neka druga nevidljiva područja. *Brusne ploče za rezanje koje zarezuju, mogle bi kod zarezivanja plinskih ili vodovodnih cijevi, električnih vodova ili nekih drugih objekata uzrokovati povratni udar.*

### POSEBNE NAPOMENE UPOZORENJA ZA BRUŠENJE BRUSNIM PAPIROM

- a. Ne koristite predimenzionirane brusne listove nego se pridržavajte podataka proizvođača za veličinu brusnog lista. *Brusni listovi koji bi stršali izvan brusnog lista, mogu prouzročiti ozljede kao i dovesti do blokiranja, pucanja brusnog lista ili do povratnog udara.*

### POSEBNE NAPOMENE UPOZORENJA ZA POLIRANJE

- a. Ne dopustite labave dijelove haube za poliranje, osobito uzice za pričvršćenje. Uzice za pričvršćenje na odgovarajući način smjestite ili skratite. *Ovakve labave uzice koje rotiraju mogle bi zahvatiti vaše prste ili izradak.*

### POSEBNE NAPOMENE UPOZORENJA ZA RAD SA ŽIČANIM ČETKAMA

- a. Obratite pozornost da žičane četke u tijekom uobičajene uporabe gube komadiće žice. Ne preopterećujte žice prevelikim pritiskom. *Komadići žice koji odlete mogu vrlo lako probiti tanku odjeću i/ili prodrijeti u kožu.*
- b. Ako se preporučuje štitičnik, spriječite da se štitičnik i žičana četka mogu dodirnuti. *Tanjuraste i lončaste četke mogu zbog sile pritiska i centrifugalnih sila povećati svoj promjer.*

## OKOLIŠ

### ZBRINJAVANJE

Električni alat, pribor i ambalažu treba dovesti na ekološki prihvatljivu ponovnu primjenu.

### SAMO ZA ZEMLJE EU



Ne bacajte električni alat u kućni otpad! Prema Europskim smjernicama 2002/96/EG za električne i elektroničke stare uređaje, električni alati koji više nisu uporabivi moraju se odvojeno sakupiti i dovesti na ekološki prihvatljivu ponovnu primjenu.

## SPECIFIKACIJE

### OPĆE SPECIFIKACIJE

|                      |                     |
|----------------------|---------------------|
| Nazivni napon        | 230-240 V, 50-60 Hz |
| Nazivna snaga        | 300 W               |
| Nazivna brzina       | 20,000 rpm          |
| Promjer glave svrdla | 0.3 - 4.0 mm        |

### MONTIRANJE

SLIKA 1

- A = kabel za napajanje
- B = nožna papučica
- C = ovjesni motor
- D = prekidač za uklj/isklj (On/Off)
- E = ovjes
- F = fleksibilna osnova
- G = ručni komad
- H = komad za zidnu montažu
- I = metalna kuka
- J = Allan ključ
- K = ključ

### OPĆENITO

- Montirajte unutarnju osnovu na vreteno motora. SLIKA 2
- Montirajte vanjsku osnovu na motor okretanjem u smjeru suprotnom od smjera kazaljke na satu. SLIKA 3
- Montirajte ručni komad na drugi kraj osnove. SLIKA 4
- Montirajte metalnu kuku na zid odmah iznad mjesta na kojem radite.
- Povežite motor s nožnom papučicom. Povežite nožnu papučicu s utičnicom. SLIKA 5  
**Nemojte povezivati motor izravno s utičnicom.**
- Ovjesite motor na kuku.

### ZAMJENA PRIBORA

- Provjerite nalazi li se prekidač u položaju "0".
- Koristite ključ za otključavanje i zaključavanje pribora u glavi bušilice. SLIKA 6

## POČETAK

### UPORABA

- Prekidač za uklj/isklj (on/off)  
Uključite i isključite alat postavljanjem gumba D (SLIKA 1) u položaj "I"/"O".
- Nožna kontrola brzine  
Kontinuirano kontrolirajte brzinu vašim stopalom primjenom manjeg ili većeg pritiska na papučicu. SLIKA 7



## DRŽANJE I VOĐENJE ALATA

- Drška pisaljke za precizni rad (graviranje). SLIKA 8
  - Ručna drška za grubi rad (brušenje). SLIKA 9
- Nemojte savijati osnovu na zbijenim kutovima.** SLIKA 10

## SAVJET ZA PRIMJENU

- Alat je namijenjen da se koristi za obradu drva, izradu nakita, obradu kamena i obrtničke projekte.
- Kad se koristi s odgovarajućim priborom ovaj alat se može primjenjivati za brušenje, pješčarenje, rezanje, graviranje, poliranje i bušenje.
- Preporučena brzina  
niska – srednja      precizno bušenje, poliranje  
srednja – visoka    pješčarenje, rezanje, graviranje
- Uvijek prvo vježbajte na komadu otpadnog materijala kako biste odabrali odgovarajući pribor i odredili optimalnu radnu brzinu.
- Ne vršite prevelik pritisak na alat; dopustite da brzina odradi taj posao za vas.

## ODRŽAVANJE

- Fleksibilna osnova mora se redovito podmazivati:
  - isključite alat i odstranite utikač s izvora struje
  - odstranite ručni komad
  - odstranite vanjsku osnovu okretanjem u smjeru kazaljke na satu. SLIKA 3
  - podmažite unutarnju osnovu mazivom.

**Nemojte koristiti previše maziva.**

  - montirajte vanjsku osnovu okretanjem u smjeru suprotnom od smjera kazaljke na satu
  - montirajte ručni komad
- Prekomjerno iskenjenje obično ukazuje na istrošene grafitne četkice.

## ČIŠĆENJE ALATA

### IZVUCITE UTIKAČ PRIJE ČIŠĆENJA

- Držite alat i kabel čistim (neki kućanski proizvodi za čišćenje i otapala mogu oštetiti plastične dijelove; ti proizvodi između ostalog uključuju benzen, trikloretilen, klorid, amonij).

Otvori za provjetranje i ručice prekidača moraju biti čisti i bez stranih tijela. Ne čistite umetanjem šiljastih predmeta u otvore. *Alat možete očistiti komprimiranim zrakom. Za vrijeme čišćenja alata s komprimiranim zrakom nosite zaštitne naočale.*

## SERVIS I GARANCIJA

Ovaj proizvod DREMEL je zajamčeno u skladu sa zakonskim/specifičnim nacionalnim propisima; šteta zbog normalnog trošenja, preopterećenja ili neispravne uporabe je isključena iz garancije.

U slučaju garancijskog zahtjeva pošaljite alat u *nerastavljenom* stanju zajedno s računom vašem trgovcu.

## KONTAKT DREMEL

Za više informacija o ponudi Dremel, tehničku potporu i vruću liniju posjetite [www.dremel.com](http://www.dremel.com)

Dremel Europe, P.O. Box 3267, 4800 DG Breda, Nizozemska

## ПРЕВОД ОРИГИНАЛНОГ УПУТСТВА SR



### ⚠ УПОЗОРЕЊЕ ПРОЧИТАЈТЕ СВА УПУТСТВА.

*Неслеђење свих упутстава може да проузрокује електрични шок, пожар и/или озбиљне повреде. Термин "снажни алат" у свим упозорењима која су доле наведена односи се на ваш снажни алат који се прикључује на струју (са каблом) или алат на батерије (без кабла).*

## САЧУВАЈТЕ ОВА УПУТСТВА

### РАДНО ПОДРУЧЈЕ

- Држите радно подручје чистим и добро осветљеним. *Неуредна и тамна радна подручја могу да буду узрок незгоде.*
- Немојте користити снажни алат у експлозивном окружењу, као што је нпр. присуство запаљивих течности, гасова или паре. *Снажни алат производи искре које могу да запале пару или дим.*
- Током руковања снажним алатом одмакните се од деце и осталих лица. *Непажња може да буде узрок губљења контроле.*

### ЕЛЕКТРИЧНА СИГУРНОСТ

- Утикачи снажног алата морају да одговарају утичницама. Никада и ни на који начин немојте да модификујете утикаче. Немојте да користите никакве адаптера утикача са уземљеним снажним алатима. *Немодификовани утикачи и одговарајуће утичнице смањују ризик од електричног шока.*
- Избегавајте контакт тела са уземљеним површинама као што су цеви, радијатори, штедњаци и фрижидери. *Ризик од електричног шока је повећан ако је ваше тело уземљено.*
- Немојте излагати снажни алат киши или влажним условима. *Вода која доспе у унутрашњост снажног алата повећаће ризик од електричног шока.*
- Немојте оштетити кабл. Немојте никада користити кабл за ношење, вучу или искључивање снажног алата. Држите кабл далеко од топлоте, уља, оштрих ивица и покретних делова. *Оштећени или замршени каблови повећавају ризик од електричног шока.*
- Кад радите са снажним алат вани, користите продужни кабл прикладан за спољну употребу. *Употреба кабла прикладног за спољну употребу смањује ризик од електричног шока.*
- Ако рад електричног алата не може да се избегне у влажној околини, користите прекидач струјне заштите при

## ЛИЧНА СИГУРНОСТ

- a. Будите опрезни, пазите шта радите док рукујете снажним алатом и будите разборити. Не користите снажни алат ако сте уморни или под утицајем дроге, алкохола или лекова. *Тренутак непажње током руковања снажним алатом може за резултат да има озбиљне повреде лица.*
- b.  Користите сигурносну опрему. Увек користите заштиту за очи. *Сигурносна опрема као што је маска за заштиту од прашине, цицеле за заштиту од клизања, заштитна кацига или заштита за уши која се употребљава у одговарајућим условима смањује могућност повреда лица.*
- c. Избегавајте случајно укључивање. Уверите се да је прекидач у искљученом (off) положају пре прикључивања. *Ношење снажног алата с прстом на прекидачу или прикључивање снажног алата док је прекидач у "on" положају може проузроковати несрећу.*
- d. Пре укључивања снажног алата одстраните сва средства за подешавања или кључеве. *Кључ или средство за подешавање који се оставе прикључени на ротациони део снажног алата могу да проузрокују повреде лица.*
- e. Не претерујте. Све време одржавајте одговарајући положај и равнотежу. То омогућава бољу контролу снажног алата у неочекиваним ситуацијама.
- f. Обуците се примерено. *Немојте носити широку одећу или накит. Косу, одећу и рукавице држите далеко од покретних делова. Широка одећа, накит или дуга коса могу да се запетљају међу покретне делове.*
- g. Ако се уређаји користе за повезивање екстракције паре и скупљање средстава, уверите се да су спојени и да се правилно користе. *Коришћење ових уређаја може да смањи опасности повезане са паром.*
- h. **Немојте да радите са материјалима који садрже азбест** (азбест се сматра канцерогеним).
- i. **Предузмите заштитне мере ако током рада може да настане прашина која је штетна по здравље, запаљива или експлозивна** (неке врсте прашине се сматрају канцерогеним); носите заштитну маску против прашине и користите усисивач за прашину/ отпатке ако може да се прикључи.
- j. Одвојите утикач од извора струје и/или напајање батерије из електричног алата пре вршења било каквих подешавања или мењања алата. *Случајно стартовање алата може да проузрокује неке несреће.*
- k. Исправно монтирајте радно постолје пре монтирања алата. *Испраена монтажа је важна ради спречавања ризика од колапса.*
- l. Безбедно притегните алат на радно постолје пре употребе. *Померање алата на радној површини може да проузрокује губљење контроле.*
- m. Поставите радно постолје на чврсту, равну и равномерну површину. *Ако радно постолје може да се помера или љуља, алат или обрадак не могу да се контролишу стабилно и безбедно.*

## КОРИШЋЕЊЕ И ОДРЖАВАЊЕ СНАЖНОГ АЛАТА

- a. Немојте форсирати снажни алат. Користите одговарајући снажни алат потребан за вашу дату ситуацију. *Одговарајућим снажним алатом урадићете посао боље а сигурније у складу са његовом наменом.*
- b. Немојте користити снажни алат ако прекидач on/off не ради. *Било који снажни алат који не може да се контролише помоћу прекидача је опасан и мора да се поправи.*
- c. Искључите утикач из извора струје пре вршења било каквих подешавања, замене прибора или одлагања снажног алата. *Такве превентивне безбедне мере смањују ризик од ненамерног укључивања снажног алата.*
- d. Снажни алат који не употребљавате држите изван домета деце и немојте дозволити да алатом рукују особе које нису упознате са њим или овим упутством. *Снажни алати су опасни у рукама корисника који нису обучени.*
- e. Одржавајте снажне алате. Проверите да ли су спојни или покретни делови добро подешени, као и то да ли су делови у исправном стању и све друге услове који би могли да утичу на руковање снажним алатом. Ако је алат оштећен, дајте га на поправку пре поновне употребе. *Узрок многих несрећа је лоше одржавање снажног алата.*
- f. Алат за сечење држите оштрим и чистим. *Правилно одржаван алат за сечење са оштрим ивицама за сечење ређе се заглављује и лакше га је контролисати.*
- g. Користите снажни алат, прибор и битове алата у складу са овим упутствима и на начин који је предвиђен за одређену врсту снажног алата узимајући у обзир радне услове и посао који треба да се обави. *Употреба снажног алата за послове који нису предвиђени може да проузрокује настанак опасне ситуације.*

## СЕРВИС

- a. Нека ваш снажни алат сервисира квалификовани сервисер уз коришћење само идентичних резервних делова. *На тај начин обезбедиће се одржавање сигурности снажног алата.*

## СИГУРНОСНА УПУТСТВА ЗА СВЕ РАДОВЕ

- a. Овај снажни алат је намењен за употребу при брушењу, брушењу брусним папиром, радове са жичаном четком, полирање или сечење. Прочитајте сва сигурносна упозорења, упутства, илустрације и спецификације који су приложени уз овај снажни алат. *Неслеђење свих упутстава може да проузрокује електрични шок, пожар и/или озбиљне повреде.*
- b. Немојте користити прибор који није специјално дизајниран и препоручен од стране произвођача алата. *Само зато јер је могуће прикључити прибор на ваш снажни алат, то не значи да се осигурава безбедан рад.*

- c. Називна брзина прибора мора да буде најмање једнака максималној брзини означеној на алату. *Прибор који ради при брзини бржој од његове називне брзине може да се оштети.*
- d. Спољни пречник и дебелина вашег прибора морају да буду у оквиру капацитета вашег снажног алата. *Неисправно димензионираним прибором не може се адекватно руковати или контролисати.*
- e. Величина брусне плоче, прирубница, брусне подлоге или другог прибора мора одговарати брусном вретену вашег снажног алата. *Прибор који не одговара брусном вретену снажног алата изгубиће равнотежу, додатно ће вибрирати и може да узрокује губљење контроле.*
- f. Немојте користити оштећен прибор. Пре сваке употребе проверите да ли на прибору као што је брусна плоча или брусна подлога има пукотина или помова и да ли су се истрошили и да ли на жичаној четки има лабавих или сломљених жица. Ако се снажни алат или прибор испусте, проверите да ли има оштећења или инсталистички неоштећен прибор. Након прегледа и инсталисања прибора, одмакните од себе и других присутних лица површину ротационог прибора и у трајању од један минут пустите снажни алат да ради са максималним бројем обртаја. *Оштећен прибор се обично сломи током овог времена тестирања.*
- g. Носите личну заштитну опрему. Зависно од уређаја, користите заштиту за лице, заштиту за очи или заштитне наочаре. Ако је потребно, носите маску за заштиту од прашине, заштиту за уши, рукавице или специјалну униформу која спречава утицај малих честица и отпада од брушења. *Заштита за очи мора штитити од лебдећих честица које настају приликом различитих радова. Маска за заштиту од прашине или респираторна маска мора пружати заштиту од лебдећих честица које настају приликом вашег рада. Ако сте дуже времена изложени великој буци, онда можете да изгубите слух.*
- h. Нека лица која се налазе у близини стоје на довољној удаљености од радног подручја. Лица која ступе на радно подручје морају носити опрему за личну заштиту. *Честице радног комада или сломљеног прибора могу да лете околу и проузрокују повреде изван директног радног подручја.*
- i. Снажни алат дотичите само на изолованим деловима кад изводите радове при којима алат за сечење може да дође у контакт са скривеним електричним водовима или властитим мрежним каблом. *Контакт металних делова прибором за сечење са струјом може да проузрокује електрични удар.*
- j. Кабл држите далеко од ротационог прибора. *Ако изгубите контролу, кабл може да се пресече или заплете и ротациони прибор може да повуче вашу шаку или руку.*
- k. Никад не спуштајте снажни алат док се покретање прибора потпуно не заустави. *Ротациони прибор може да захвати површину на коју га одлажете и ви можете да изгубите контролу над снажним алатом.*
- l. Никад не укључујте снажни алат за време док га носите. *Случајни контакт са ротационим прибором могао би да захвати вашу одећу и прибор који се ротира могао би да се зарије у ваше тело.*
- m. Редовно чистите отворе за вентилацију вашег снажног алата. *Вентилатор мотора привлачи прашину у унутрашњост кућишта и сувишно накупљање металног праха може да проузрокује електричну опасност.*
- n. Немојте руковати снажним алатом у близини запaljивих материјала. *Искре би могле да запале те материјале.*
- o. Немојте користити прибор који захтева течна расхладна средства. *Употреба воде или других течних расхладних средстава може да проузрокује електрични шок.*

---

## ПОВРАТНИ УДАР И ОДГОВАРАЈУЋА УПОЗОРЕЊА

---

Повратни удар је изненадна реакција због блокиране или заглављене брусне плоче, брусне подлоге, четке или неког другог прибора. Блокирање или заглављивање узрокују нагло заустављање ротационог прибора приликом којег се губи контрола над снажним алатом и он тад убрзано ради у смеру супротном од смера ротације прибора на месту блокаде. На пример, ако се брусна плоча блокира или заглави у радном комаду, ивица брусне плоче која се заглавила у радном комаду може да се зарије у површину материјала и тако проузрокује избијање плоче или повратни удар. Брусна плоча може да одскочи према лицу које рукује алатом или од њега, зависно од смера ротације брусне плоче на месту блокирања. Брусна плоча може и да се одлomi под таквим условима. Повратни удар је последица погрешне употребе и/или неисправног процеса рада или услова и може да се избегне предузимањем одговарајућих мера опреза које су доле наведене.

- a. Снажни алаз држите чврсто и нека ваше тело буде у положају у којем је у стању да се супротстави силама повратног удара. Увек користите помоћну дршку, ако она постоји, како бисте у случају повратног удара имали максималну контролу над силом удара или обртним моментом у време почетка рада. *Лице које рукује алатом може да контролише реакције обртног момента или силе повратног удара ако предузме одговарајуће мере опреза.*
- b. Никад не стављајте руке близу ротационог прибора. *Прибор би могао да се помакне преко ваше руке.*
- c. Не доводите ваше тело у подручје где се помиче снажни алат или где може да дође до повратног удара. *Повратни удар потискује алат у смеру који је супротан од кретања брусне плоче на месту блокирања.*
- d. Будите посебно опрезни кад радите на подручју углова, оштрих ивица итд. Избегавајте одбијање или блокирање прибора. *Рад на угловима, оштрим ивицама или приликом одбијања прибора доводи до блокирања ротационог прибора и то може да проузрокује губљење контроле или повратни удар.*
- e. Немојте прикључивати ланчане или назубљене наставке за пилу. *Такви наставци често узрокују повратни удар или доводе до губљења контроле.*

---

## СИГУРНОСНА УПОЗОРЕЊА СПЕЦИФИЧНА ЗА БРУШЕЊЕ И АБРАЗИВНО СЕЧЕЊЕ

---

- a. Користите само оне типове брусних плоча које су препоручене за ваш алат и специфичну заштиту која

је дизајнирана за дату плочу. *Брусне плоче које нису предвиђене за снажни алат не могу се адекватно заштитити и нису безбедне.*

- b. Брусне плоче смеју да се користе само за препоручене врсте примене. На пример: немојте да брусите бочном страном плоче. *Абразивне плоче за сечење су предвиђене за периферно брушење, бочно деловање силе на ове плоче може да проузрокује њихово одламање.*
- c. Увек користите неоштећене прирубнице одговарајуће величине и облика за брусне плоче које сте изабрали. *Одговарајуће прирубнице штите плочу и тако смањују могућност ломљења брусне плоче. Прирубнице за плоче за сечење могу да се разликују од прирубница за брусне плоче.*
- d. Немојте користити истрошене плоче са већих алата. *Брусне плоче намењене за веће снажне алате нису прикладне за веће брзине мањих алата и могу да се слома.*

## ДОДАТНА СИГУРНОСНА УПОЗОРЕЊА СПЕЦИФИЧНА ЗА АБРАЗИВНО СЕЧЕЊЕ

- a. Избегавајте блокирање плоче за сечење или сувише велик притисак. Немојте покушавати да вршите сувише дубоко сечење. *Преоптерећење брусне плоче повећава напрезање и појачано искривљење или блокирање плоче, а тако и могућност повратног удара или ломљења плоче.*
- b. Не доводите ваше тело у положај испред или иза ротационе плоче. *Ако се брусна плоча на месту рада одмиче од вашег тела у случају повратног удара ротациона плоча би могла да се избаци директно на вас.*
- c. Ако се брусна плоча заглави или ако из било којег разлога прекинете са радом, искључите алат и држите га мирно све док се брусна плоча потпуно не заустави. Никад немојте покушавати да извадите плочу за сечење јер из радног комада док се брусна плоча још увек окреће јер у супротном може да дође до повратног удара. *Откријте узрок блокирања и предузмите мере за његово отклањање.*
- d. Немојте поново укључивати алат за сечење док се он налази у радном комаду. Нека брусна плоча достигне своју пуну брзину и онда опрезно наставите са сечењем. *Брусна плоча може да се заглави, одскочи или узрокује повратни удар ако се алат поново укључи док је у радном комаду.*
- e. Ослоните плоче или велике радне комаде како бисте смањили ризик од блокирања брусне плоче и повратног удара. *Велики радни комади могу да се савију под својом властитом тежином. Ослојци морају да се поставе испод радног комада у близини места сечења и у близини ивице радног комада на обе стране брусне плоче.*
- f. Нарочито будите опрезни кад вршите зарезивање у већ постојеће зидове или у нека друга непрегледна подручја. *Плоче за зарезивање могу да пресеку цеви за гас или воду, електричне водове или неке друге објекте и тако проузроковати повратни удар.*

## СИГУРНОСНА УПОЗОРЕЊА СПЕЦИФИЧНА ЗА БРУШЕЊЕ БРУСНИМ ПАПИРОМ

- a. Кад вршите брушење брусним папиром, немојте користити сувише велике комаде брусног папира. Следите препоруке произвођача при одабиру величине брусног папира. *Комади брусног папира који су већи од брусне подлоге могу узроковати повреде и блокирање, пуцање брусног комада или повратни удар.*

## СИГУРНОСНА УПОЗОРЕЊА СПЕЦИФИЧНА ЗА ПОЛИРАЊЕ

- a. Не дозволите да се делови хаубе за полирање или њене причврсне жице олабаве. Поставите или скратите причврсне жице на одговарајући начин. *Лабаве или ротационе жице могу да захвате ваше прсте или да блокирају радни комад.*

## СИГУРНОСНА УПОЗОРЕЊА СПЕЦИФИЧНА ЗА РАД СА ЖИЧАНИМ ЧЕТКАМА

- a. Узмите у обзир то да жичане четке и током уобичајене употребе губе парчад жице. Немојте преоптерећивати жице вршењем превеликог притиска на четку. *Комадићи жице лако могу да се пробiju кроз танку одећу и/или продру до коже.*
- b. Ако се препоручује употреба заштите за рад са жичаном четком, онда немојте дозволити да дође до контакта између четке и заштите. *Пречник четке може да се повећа услед оптерећења и центрифугалних сила.*

## ОКОЛИНА

### ОДЛАГАЊЕ

Алат, прибор и амбалажу требало би сортирати за еколошки повољну рециклажу.

### САМО ЗА ЗЕМЉЕ ЕУ



Не бацајте снажни алат у кућно смеће!  
У складу са Европском директивом 2002/96/ЕС о отпаду од електричне и електроничке опреме и њене примене у складу са националним законом, електрични алати којима је истекао век трајања морају да се скупљају одвојено и одлажу на еколошки исправан начин.

## СПЕЦИФИКАЦИЈЕ

### ОПШТЕ СПЕЦИФИКАЦИЈЕ

|                        |                     |
|------------------------|---------------------|
| Волтажа .....          | 230-240 V, 50-60 Hz |
| Номинална струје ..... | 300 W               |
| Номинална брзина ..... | 20,000 бом          |
| Пречник бургије .....  | 0.3 - 4.0 мм        |

## МОНТАЖА

### СЛИКА 1

- A = кабл за струју
- B = ножна педала
- C = висећи мотор
- D = прекидач за укљ/искљ (On/Off)
- E = вешалица
- F = флексибилна основа
- G = ручни комад
- H = комад за зидну монтажу
- I = метална кука
- J = Алан кључ
- K = кључ

### ОПШТЕ

1. Монтирајте унутрашњу основу на вретено мотора. СЛИКА 2
  2. Монтирајте спољну основу на мотор окретањем у смеру супротном од смера казаљке на сату. СЛИКА 3
  3. Монтирајте ручни комад на други крај основе. СЛИКА 4
  4. Монтирајте металну куку на зид одмах изнад места на којем радите.
  5. Спојите мотор са ножном педалом. Спојите ножну педалу на утичницу. СЛИКА 5
- Немојте да спајате мотора директно са утичницом.**
6. Обесите мотор на куку.

### ЗАМЕНА ПРИБОРА

1. Проверите да ли се прекидач налази у положају "0".
2. Користите кључ за откључавање и закључавање прибора у глави бургије. СЛИКА 6

## ПОЧЕТАК

### КОРИШЋЕЊЕ

1. Прекидач за укљ/искљ (on/off)  
Укључите/искључите алат померањем дугмета D (СЛИКА 1) у положај "I"/"O".
2. Ножна контрола брзине  
Непрекидно контролишите брзину вашим стопалом применом мањег или већег притиска на педалу. СЛИКА 7

### ДРЖАЊЕ И ВОЂЕЊЕ АЛАТА

- Дршка оловке за прецизни рад (гравирање). СЛИКА 8
  - Ручна дршка за груби рад (брушење). СЛИКА 9
- Немојте да савијате основу на уским угловима. СЛИКА 10**

### САВЕТ ЗА ПРИМЕНУ

- Алат је намењен да се користи за обраду дрвета, израду накита, обраду камена и занатске пројекте.
- Када се користи са одговарајућим прибором овај алат може да се примењује за брушење, пешчарење, сечење, гравирање, полирање и бушење.

- Препоручена брзина  
ниска – средња прецизно бушење, полирање  
средња – висока пешчарење, сечење, гравирање
- Увек прво вежбајте на комаду отпадног материјала како бисте одабрали одговарајући алат и одредили оптималну радну брзину.
- Немојте да примењујете превелик притисак на алат; дозволите да брзина одради посао за вас.

## ОДРЖАВАЊЕ

- Флексибилна основа редовно мора да се подмазује:
  - искључите алат и одстраните алат са извора струје
  - одстраните ручни комад
  - одстраните спољну основу окретањем у смеру казаљке на сату. СЛИКА 3
  - подмажите унутрашњу основу мазивом.**Немојте да користите превише мазива.**
  - монтирајте спољну основу окретањем у смеру супротном од смера казаљке на сату
  - монтирајте ручни комад
- Прекомерно искрење обично указује на истрошене карбонске четке.

## ЧИШЋЕЊЕ АЛАТА

### ИСКЉУЧИТЕ УТИКАЧ ПРЕ ЧИШЋЕЊА

- Држите алат и кабл чистом (неки производи за чишћење за домаћинство и растварачи могу да оштете пластичне делове; ти производи укључују између осталог бензен, трихлорид-етилен, хлорид, амонијум).

Отвори за вентилацију и полуге прекидача морају да се држе чисте и слободне од страних материја. Немојте да покушавате да очистите алат уметањем оштрих предмета кроз отвор. *Алат може да се чисти помоћу компресованог ваздуха. Увек носите заштиту за очи кад чистите алат помоћу компресованог ваздуха.*

## СЕРВИС И ГАРАНЦИЈА

Овај DREMEL производ поседује гаранцију у складу са одредбама прописаним законом/специфичним за земљу; оштећења услед нормалног коришћења и трошења, преоптерећења или непрописно коришћење искључени су из оквира гаранције.

У случају жалбе, пошаљите алат вашем продавачу у *нерасклопљеном стању* заједно са доказом о куповини.

## КОНТАКТ DREMEL

За више информација о асортиману предузећа Dremel, подршци и телефонској линији, посетите [www.dremel.com](http://www.dremel.com).

Dremel Europe, P.O. Box 3267, 4800 DG Breda, Холандија



## **⚠ VÝSTRAHA** PREČÍTAJTE SI VŠETKY POKYNY.

Nedodržanie akéhokoľvek z nižšie uvedených pokynov môže zapríčiniť úraz elektrickým prúdom, požiar alebo vážne zranenie. Termín „elektrický prístroj“ vo všetkých upozorneniach uvedených nižšie sa vzťahuje k vášmu elektrickému prístroju napájanému zo siete (káblom).

## TIETO POKYNY SI USCHOVAJTE

### PRACOVISKO

- Pracovisko udržiavajte čistým a dobre osvetleným. *Neupratané alebo slabo osvetlené miesta sú častou príčinou nehôd.*
- Nepoužívajte elektrické prístroje vo výbušných ovzdušiach, teda v prítomnosti horľavých kvapalín, plynov alebo prachu. *Elektrické prístroje vytvárajú iskry, ktoré môžu spôsobiť vznietenie prachu alebo páru.*
- Počas práce s elektrickým nástrojom zabráňte prístupu deti a nepovolanej osôb. *Akékoľvek rozptyľovanie pozornosti môže viesť k strate kontroly nad nástrojom.*

### ELEKTRICKÁ BEZPEČNOSŤ

- Zástrčky elektrických prístrojov musia zodpovedať zásuvkám. Nerobte na zástrčke nikdy žiadne úpravy. Nepoužívajte adaptér zástrčiek s uzemnenými elektrickými prístrojmi. *Neupravené zástrčky a zásuvky znižujú riziko zasiahnutia elektrickým prúdom.*
- Zabráňte kontaktu tela s uzemnenými povrchmi, ako je potrubie, radiátory, sporáky alebo chladničky. *Zvýšené riziko úrazu elektrickým prúdom je v prípade, že je vaše telo uzemnené.*
- Nevystavujte elektrické prístroje dažďu ani vlhku. *Vniknutie vody do elektrického prístroja zvýši riziko úrazu elektrickým prúdom.*
- Nepoužívajte kábel na iné účely, než na ktoré je určený. Nikdy pomocou kábla nenoste, netahajte elektrický prístroj ani ho nevyťahujte zo zásuvky. Ukladajte kábel mimo zdroja tepla, oleja, ostrých okrajov a pohyblivých predmetov. *Poškodený alebo rozpletený kábel zvyšuje riziko úrazu elektrickým prúdom.*
- Pri vonkajšom použití elektrického prístroja použite predlžovací kábel vhodný na vonkajšie použitie. *Použitie kábla vhodného na vonkajšie použitie znižuje riziko úrazu elektrickým prúdom.*
- Ak sa nedá vyhnúť použitiu ručného elektrického náradia vo vlhkom prostredí, použite prerušovač uzemňovacieho obvodu. *Používanie prerušovača uzemňovacieho obvodu znižuje riziko zásahu elektrickým prúdom.*

### OSOBNÁ BEZPEČNOSŤ

- Počas manipulácie s elektrickým nástrojom buďte pozorní, sústreďte sa na obrábaný predmet a používajte zdravý

úsudok. Elektrický nástroj nepoužívajte, ak ste unavení alebo pod vplyvom drog, alkoholu či liekov. *Aj krátko chvíľa nepozornosti počas manipulácie s elektrickým nástrojom môže spôsobiť vážne poranenie.*

-  Pri práci používajte ochranné pracovné pomôcky. *Vždy používajte ochranu očí. Používanie vhodných ochranných pomôcok, akými sú napríklad protiprachová maska, bezpečnostná protišmyková obuv, ochranná prilba či ochrana sluchu, znižuje riziko poranenia.*
- Zabráňte náhodnému spusteniu. Pred pripojením sa uistite, či je vypínač v pozícii Off (Vypnuté). *Prenášanie elektrického prístroja s prstom na vypínači alebo pripájanie elektrického prístroja s vypínačom v polohe On (Zapnuté) je častou príčinou nehôd.*
- Pred zapnutím elektrického prístroja vyberte prípadný nastavovací kľúč alebo francúzsky kľúč. *Francúzsky kľúč alebo nastavovací kľúč ponechaný na otočnej časti môže spôsobiť vážne zranenia.*
- Nepoužívajte prístroj príliš vysoko. *Počas práce vždy udržiavajte stabilné držanie tela a rovnováhu. Tým sa zabezpečí lepšia kontrola nad nástrojom v prípade neočakávaných udalostí.*
- Používajte vhodné oblečenie. *Nenoste voľné oblečenie ani šperky. Vlasy, oblečenie a rukavice udržiavajte v bezpečnej vzdialenosti od pohyblivých častí. Voľné oblečenie, šperky alebo dlhé vlasy sa môžu zachytiť do pohyblivých častí.*
- Ak sú k dispozícii zariadenia na pripojenie pomôcok na odsávanie alebo zber prachu, zaistite ich pripojenie a správne použitie. *Použitie týchto zariadení môže znížiť riziká spojené s prachom.*
- Nepracujte s materiálmi obsahujúcimi azbest** (azbest je považovaný za karcinogénny).
- Chráňte sa proti prachu, ktorý môže vzniknúť počas práce a môže byť zdraviu škodlivý, výbušný alebo horľavý** (niektoré druhy prachu sú považované za karcinogénne); používajte protiprachovú masku a v prípade použiteľnosti pripojte odsávač prachu/úlomkov.
- Pred nastavovaním alebo výmenou príslušenstva odpojte zástrčku z elektrickej zásuvky alebo jednotku batérií od elektrického nástroja. *Náhodné spustenie elektrického nástroja môže zapríčiniť nehodu.*
- Pred montážou nástroja správne zmontujte pracovný podstavec. *Správne zostavenie je dôležité, inak by mohlo dôjsť k pádu.*
- Pred použitím bezpečne upnite nástroj k pracovnému stojanu. *Ak by sa elektrický nástroj v stojane posúval, mohlo by dôjsť ku strate kontroly.*
- Postavte pracovný stojan na pevnú, hladkú a vodorovnú podložku. *Keď sa pracovný stojan môže otáčať, posúvať alebo kývať, nie je možné rovnomerne a bezpečne ovládať elektrický nástroj alebo obrobok.*

### POUŽÍVANIE A ÚDRŽBA PRÍSTROJA

- Nepoužívajte elektrický prístroj na iné účely, než na ktoré je určený. Používajte elektrický prístroj zodpovedajúci vašej činnosti. *Správny elektrický prístroj umožní vykonať prácu lepšie a bezpečnejšie pri rýchlosti, na ktorú bol navrhnutý.*

- b. Nepoužívajte elektrický prístroj, ak nefunguje vypínač. *Elektrický prístroj, ktorý nemožno ovládať pomocou vypínača, je nebezpečný a je ho potrebné opraviť.*
- c. Vypojte napájací kábel z elektrickej siete, skôr než budete vykonávať akékoľvek nastavenie, meniť pomôcky a predtým, ako elektrický prístroj uložíte. *Tieto preventívne opatrenia znižujú riziko náhodného spustenia elektrického prístroja.*
- d. Ukladajte prístroje mimo dosahu detí a neumožnite osobám, ktoré nie sú zoznamené s elektrickým prístrojom a týmito pokynmi, používať tento prístroj. *Elektrické prístroje sú v rukách nezaškolených používateľov nebezpečné.*
- e. Udržujte elektrické prístroje. Skontrolujte nesprávne vyrovnanie alebo upevnenie pohyblivých častí, poškodenie častí alebo akýkoľvek iný stav, ktorý môže ovplyvniť fungovanie elektrických prístrojov. Ak je elektrický prístroj poškodený, pred použitím ho opravte. *Mnoho nehôd je spôsobených nedostatočnou údržbou elektrických prístrojov.*
- f. Rezacie nástroje udržiavajte ostré a čisté. *Správne udržiavané rezacie nástroje s ostrými rezacími okrajmi majú menšiu tendenciu sa zaseknúť a možno ich jednoducho ovládať.*
- g. Používajte elektrický prístroj, ochranné pomôcky, bity a ďalšie pomôcky podľa týchto pokynov a spôsobom, ktorý zodpovedá príslušnému typu elektrického prístroja, pri zohľadnení pracovných podmienok a vykonávanej práci. *Použitie elektrického prístroja na iné operácie, než na aké je prístroj určený, môže mať za následok nebezpečné situácie.*

## SERVIS

- a. V prípade potreby elektrický prístroj odovzdajte do opravy kvalifikovanému odborníkovi. Je nevyhnutné používať len identické náhradné súčiastky. *Len tak sa zabezpečí bezpečnosť ďalšieho používania nástroja.*

## BEZPEČNOSTNÉ POKYNY PRE VŠETKY ČINNOSTI

- a. Toto ručné elektrické náradie sa používa ako brúska, ako brúska na brúsenie skleneným papierom, ako drôtaná kefa, ako leštička a ako náradie na rezanie. Rešpektujte všetky výstražné upozornenia, pokyny, obrázky a údaje, ktoré ste dostali s týmto ručným elektrickým náradím. *Ak by ste nedodržiali nasledujúce pokyny, mohlo by to mať za následok zásah elektrickým prúdom, vznik požiaru a/alebo vážne poranenie.*
- b. Nepoužívajte žiadne také príslušenstvo, ktoré nebolo výrobcom určené a odporúčané špeciálne pre toto pneumatické náradie. *Okolnosť, že príslušenstvo sa dá na toto ručné elektrické náradie upevniť, ešte neznamená, že to zaručuje jeho bezpečné používanie.*
- c. Prípustný počet obrátok pracovného nástroja musí byť minimálne taký vysoký ako maximálny počet obrátok uvedený na ručnom elektrickom náradí. *Príslušenstvo, ktoré sa otáča rýchlejšie, by sa mohlo zničiť.*
- d. Vonkajší priemer a hrúbka pracovného nástroja musia zodpovedať rozmerovým údajom uvedeným na ručnom elektrickom náradí. *Nesprávne dimenzované pracovné nástroje môžu byť nedostatočne odclonené a kontrolované.*
- e. Brúsne kotúče, príruby, brúsne taniere alebo iné príslušenstvo musia presne pasovať na brúsne vreteno Vášho ručného elektrického náradia. *Pracovné nástroje, ktoré presne nepasujú na brúsne vreteno ručného elektrického náradia, sa otáčajú nerovnomerne a intenzívne vibrujú, čo môže mať za následok stratu kontroly nad náradím.*
- f. Nepoužívajte žiadne poškodené pracovné nástroje. Pred každým použitím tohto ručného elektrického náradia skontrolujte, či nie sú pracovné nástroje, ako napr. brúsne kotúče, vyštrbené alebo vylomené, či nemajú brúsne taniere vylomené miesta, trhliny alebo miesta intenzívneho potrebovania, či nie sú na drôtených kefách uvoľnené alebo poľamané drôty. Keď ručné elektrické náradie alebo pracovný nástroj spadli na zem, prekontrolujte, či nie sú poškodené, alebo použite nepoškodený pracovný nástroj. Keď ste prekontrolovali a upli pracovný nástroj, zabezpečte, aby ste neboli v rovine rotujúceho nástroja, ani sa tým nenachádzali ani žiadne iné osoby, ktoré sú v blízkosti Vášho pracoviska, a nechajte ručné elektrické náradie bežať jednu minútu na maximálne obrátky. *Poškodené pracovné nástroje sa obyčajne za tento čas testovania zlomia.*
- g. Používajte osobné ochranné prostriedky. Podľa druhu použitia náradia používajte ochranný štít na celú tvár, štít na oči alebo ochranné okuliare. Pokiaľ je to primerané, používajte ochrannú dýchaciu masku, chrániče sluchu, pracovné rukavice alebo špeciálnu zásteru, ktorá zadrží odletujúce drobné čiastočky brusiva a obrábaného materiálu. *Predovšetkým oči treba chrániť pred odletujúcimi cudzími teleskami, ktoré vznikajú pri rôznom spôsobe používania náradia. Ochrana proti prachu alebo ochranná dýchacia maska predovšetkým odfiltruje konkrétny druh prachu, ktorý vzniká pri danom druhu použitia náradia. Keď je človek dlhšiu dobu vystavený hlasnému hluku, môže utrpieť stratu sluchu.*
- h. Zabezpečte, aby sa iné osoby nenachádzali v bezpečnej vzdialenosti od Vášho pracoviska. Každá osoba, ktorá vstúpi do pracovného dosahu náradia, musí byť vybavená osobnými ochrannými pomôckami. *Úlomky obrobku alebo zlomený pracovný nástroj môžu odletieť a spôsobiť poranenie osôb aj mimo priameho pracoviska.*
- i. Elektrické náradie držte za izolované plochy rukoväti pri vykonávaní takej práce, pri ktorej by mohol rezací nástroj natrafiť na skryté elektrické vedenie alebo zasiahnuť vlastnú prívodnú šnúru náradia. *Kontakt s vedením, ktoré je pod napätím, spôsobí, že aj kovové súčiastky náradia sa dostanú pod napätie, čo má za následok zásah elektrickým prúdom.*
- j. Zabezpečte, aby sa prívodná šnúra nenachádzala v blízkosti rotujúcich pracovných nástrojov náradia. *Ak stratíte kontrolu nad ručným elektrickým náradím, môže sa prerušiť alebo zachytiť prívodná šnúra a Vaša ruka a Vaše predlaktie sa môžu dostať do rotujúceho pracovného nástroja.*
- k. Nikdy neodkladajte ručné elektrické náradie skôr, ako sa pracovný nástroj úplne zastaví. *Rotujúci pracovný nástroj sa môže dostať do kontaktu s odkladacou plochou, následkom čoho by ste mohli stratiť kontrolu nad ručným elektrickým náradím.*
- l. Nikdy nemajte ručné elektrické náradie zapnuté vtedy, keď ho prenášate na iné miesto. *Náhodným kontaktom Vašich vlasov alebo Vášho oblečenia s rotujúcim pracovným nástrojom by sa Vám pracovný nástroj mohol zavítať do tela.*

- m. Pravidelne čistite vetracie otvory svojho ručného elektrického náradia. *Ventilátor motora vŕhajú do telesa náradia prach a veľké nahromadenie kovového prachu by mohlo spôsobiť vznik nebezpečného zásahu elektrickým prúdom.*
- n. Nepoužívajte toto ručné elektrické náradie v blízkosti horľavých materiálov. *Odletujúce iskry by mohli tieto materiály zapáliť.*
- o. Nepoužívajte žiadne také pracovné nástroje, ktoré potrebujú chladenie kvapalinou. *Používanie vody alebo iných chladiacich prostriedkov môže mať za následok zásah elektrickým prúdom.*

## SPÄTNÝ RÁZ A SÚVISIACE UPOZORNENIA

Spätný ráz je náhla reakcia na zovretie alebo zaseknutie rotujúceho kotúča, podložky, kefy alebo iného príslušenstva. Zovretie alebo zaseknutie spôsobí rýchle zastavenie rotujúceho príslušenstva, čo má za následok vynútené otáčanie nekontrolovaného elektrického prístroja v opačnom smere, ako je smer otáčania príslušenstva pri zaseknutí. Ak dôjde napríklad k zovretiu alebo zaseknutiu brúsneho kotúča v pracovnom materiáli, okraj kotúča, ktorý vstupuje do bodu zaseknutia, sa môže zarezáť do povrchu materiálu a následne spôsobiť vykrútenie alebo vyskočenie kotúča. Kotúč môže vyskočiť smerom k pracujúcej osobe alebo od nej, v závislosti od smeru pohybu kotúča v mieste zaseknutia. V týchto situáciách sa môžu brúsne kotúče tiež rozlomiť. Spätný ráz je výsledkom nesprávneho použitia alebo prevádzkových postupov či podmienok a možno mu predísť vykonaním bezpečnostných opatrení uvedených nižšie.

- a. Držte elektrický prístroj pevne a postavte sa tak, aby ste mohli odolat silám spätného rázu. Vždy používajte pomocnú rukoväť, ak je k dispozícii, aby ste mali maximálnu kontrolu nad spätným rázom alebo reakčným momentom pri spustení. *Osoba pracujúca s prístrojom môže kontrolovať reakčné momenty alebo spätné rázy, ak vykoná predbežné opatrenia.*
- b. Nikdy nedávajte ruky do blízkosti rotujúceho príslušenstva. *Môže dôjsť k spätnému rázu spôsobenému zastavením o vašu ruku.*
- c. Nestojte v miestach, kam sa bude pohybovať elektrický prístroj v prípade, že dôjde k spätnému rázu. *Spätný ráz spôsobí pohyb prístroja v opačnom smere, než je smer pohybu kotúča v mieste zaseknutia.*
- d. Dávajte zvlášť pozor pri práci s rohmi, ostrými okrajmi atď. *Rohy, ostré okraje alebo odskočenia majú tendenciu sa častejšie zasekávať a spôsobovať stratu kontroly alebo spätný ráz.*
- e. Nepripájajte rezbárske ostrie reťaze pily ani ozubené ostrie pily. *Takéto ostria často spôsobujú spätný ráz alebo stratu kontroly.*

## BEZPEČNOSTNÉ UPOZORNENIA ŠPECIFICKÉ PRE BRÚSENIE A ABRAZÍVNE REZANIE

- a. Používajte iba typy kotúčov, ktoré sú odporúčané pre váš elektrický prístroj a špecifickú ochranu navrhnutú pre zvolený kotúč. *Kotúče, pre ktoré nebol elektrický prístroj navrhnutý, nemožno dostatočne chrániť a sú nebezpečné.*
- b. Kotúče musia byť používané iba na odporúčané práce. Napríklad: Nerezte bokom rezacieho kotúča. *Abrazívne rezacie*

*kotúče sú určené na rezanie obvodom, bočné sily pôsobiace na tieto kotúče môžu spôsobiť ich poškodenie.*

- c. Vždy používajte nepoškodené príruby, ktoré majú správnu veľkosť a tvar pre zvolený kotúč. *Správne príruby podopierajú kotúč a znižujú možnosť rozlomenia kotúča. Príruby pre rezacie kotúče sa môžu líšiť od prírub pre brúsne kotúče.*
- d. Nepoužívajte použité kotúče z väčších elektrických prístrojov. *Kotúče určené pre väčšie elektrické prístroje nie sú vhodné pre vyššiu rýchlosť menšieho nástroja a môžu prasknúť.*

## ĎALŠIE BEZPEČNOSTNÉ UPOZORNENIA TÝKAJÚCE SA PRÁCE S ABRAZÍVNÝMI REZACÍMI KOTÚČMI

- a. Neblokujte rezací kotúč ani nepoužívajte nadmernú silu. Nepokúšajte sa o nadmernú hĺbku rezu. *Prepínanie kotúča zvyšuje sklon ku skrúteniu alebo zaseknutiu kotúča v reze a možnosť spätného rázu alebo rozlomenia kotúča.*
- b. Nestojte v jednej línii s rotujúcim kotúčom ani za ním. *Ak sa kotúč (pri prevádzke) pohybuje smerom od vášho tela, môže spätný ráz spôsobiť pohyb rotujúceho kotúča a elektrického prístroja priamo na vás.*
- c. Keď kotúč uviazne alebo dôjde k prerušeniu rezu z iného dôvodu, vypnite prístroj a držte elektrický prístroj bez pohybu, kým sa kotúč úplne nezastaví. Nikdy sa nepokúšajte vybrať rezací kotúč z rezu, ak sa kotúč pohybuje. V opačnom prípade môže dôjsť k spätnému rázu. *Preskúmajte príčinu a vykonajte opatrenia, aby ste eliminovali príčinu zaseknutia kotúča.*
- d. Nespúšťajte rezanie v obrábanom kuse. Počkajte, až kotúč dosiahne maximálnu rýchlosť, a potom ho opatrne vráťte do rezu. *Kotúč môže uviaznuť, vyskočiť alebo spôsobiť spätný ráz, ak elektrický prístroj spustíte v obrábanom kuse.*
- e. Podložte panel alebo iné obrábané kusy nadmernej veľkosti, aby ste minimalizovali riziko zaseknutia kotúča alebo spätného rázu. *Veľké obrábané kusy majú tendenciu ohnúť sa vlastnou hmotnosťou. Podklad musí byť umiestnený pod obrábaný kus blízko línie rezu a blízko okraja obrábaného kusu na oboch stranách kotúča.*
- f. Dávajte zvlášť pozor pri rezaní v múroch s dutinami alebo iných nepriehľadných oblastiach. *Výčnievajúci kotúč môže prerzať plynové alebo vodovodné rúrky, elektrické vedenie alebo objekty, čo môže spôsobiť spätný ráz.*

## BEZPEČNOSTNÉ UPOZORNENIA PRE BRÚSENIE

- a. Pri brúsení nepoužívajte brúsne papiere nadmernej veľkosti. Pri výbere brúsneho papiera postupujte podľa odporúčaní výrobcu. *Väčšie brúsne papiere presahujúce brúsnu podložku predstavujú riziko roztrhnutia a môžu spôsobiť zaseknutie, roztrhnutie disku alebo spätný ráz.*

## BEZPEČNOSTNÉ UPOZORNENIA PRE LEŠTENIE

- a. Zabráňte uvoľneniu časti leštiaceho klobúčika alebo jeho poťahu, aby bolo zaručené voľné otáčanie. *Skrýte alebo odrežte akúkoľvek časť poťahu. Voľné a rotujúce časti poťahu môžu zachytiť prsty alebo sa môžu zaseknúť v obrábanom kuse.*



## BEZPEČNOSTNÉ UPOZORNENIA PRE ČISTENIE DRÔTENOU KEFOU

- Nezabudnite, že drôtené štetiny sa uvoľňujú aj pri bežnej prevádzke. Neprepínajte štetiny používaním nadmernej záťaže na kefu. *Drôtené štetiny môžu jednoducho vniknúť do tenkého oblečenia alebo kože.*
- Ak je pri čistení drôtenou kefou odporúčané použitie ochrany, zabráňte akémukoľvek kontaktu drôteného kotúča alebo kefy s touto ochranou. *V prípade drôteného kotúča alebo kefy môže dôjsť k zvýšeniu priemeru v dôsledku pracovnej záťaže a odstredivých síl.*

## ŽIVOTNÉ PROSTREDIE

### LIKVIDÁCIA

Prístroj, jeho príslušenstvo aj obal je potrebné recyklovať v súlade s princípmi ochrany životného prostredia.

### IBA PRE KRAJINY ES



Nevhadzujte elektrické prístroje do domového odpadu! Podľa európskej smernice 2002/96/ES o odpade z elektrických a elektronických zariadení a jej implementácie do národných právnych predpisov sa vyradené elektrické náradie musí zhromažďovať samostatne a likvidovať spôsobom šetrným k životnému prostrediu.

## TECHNICKÉ ÚDAJE

### VŠEOBECNÉ ÚDAJE

|                  |                         |
|------------------|-------------------------|
| Menovité napätie | 230 – 240 V, 50 – 60 Hz |
| Menovitý príkon  | 300 W                   |
| Menovitá otáčky  | 20 000 ot/min           |
| Rozsah upínania  | 0,3 – 4,0 mm            |

## MONTÁŽ

### OBRÁZOK 1

- A = Napájacia šnúra
- B = Nožná páka
- C = Závesný motor
- D = Hlavný vypínač
- E = Záves
- F = Ohybný hriadeľ
- G = Ručný nástavec
- H = Diel pre montáž na stenu
- I = Kovový hák
- J = Imbusový kľúč
- K = Kľúč

### VŠEOBECNÉ

- Namontujte vnútorný hriadeľ na vreteno motora. OBRÁZOK 2

- Namontujte vonkajší hriadeľ na motor otáčaním proti smeru hodinových ručičiek. OBRÁZOK 3
  - Namontujte ručný nástavec na druhý koniec hriadeľa. OBRÁZOK 4
  - Namontujte kovový hák na stenu priamo nad miesto, kde pracujete.
  - Pripojte motor k nožnej páke. Pripojte nožnú páku do zásuvky. OBRÁZOK 5
- Neprípájate motor do zásuvky priamo.**
- Zaveste motor na hák.

## VÝMENA PRÍSLUŠENSTVA

- Skontrolujte, či je vypínač vo vypnutej polohe ("0").
- Uvoľnenie a upnutie pracovnej koncovky v skľučovadle vykonajte pomocou kľúča. OBRÁZOK 6

## ÚVODNÉ POKYNY

### POUŽÍVANIE

- Hlavný vypínač  
Nástroj zapnete a vypnete stlačením tlačidla D (OBRÁZOK 1) do polohy „I“/„0“.
- Nožné ovládanie rýchlosti  
Rýchlosť môžete ovládať plynule nohou zvýšením alebo znížením tlaku na nožnú páku. OBRÁZOK 7

### DRŽANIE A VEDENIE NÁSTROJA

- Na presnú prácu (gravírovanie) je vhodné držať nástroj ako ceruzku. OBRÁZOK 8
  - Držanie celou dlaňou pri hrubej práci (brúsenie). OBRÁZOK 9
- Neohýňajte hriadeľ do ostrého uhla. OBRÁZOK 10**

### RADY NA POUŽÍVANIE

- Nástroj je určený na tesárske práce, opracúvanie šperkov, prácu s kameňom či iné remeselné činnosti.
- Tento nástroj môžete s vhodným nástavcom používať na brúsenie, pieskovanie, rezanie, gravírovanie, leštenie a vrtanie.
- Odporúčaná rýchlosť  
nízka – stredná presné vrtanie, leštenie  
stredná – vysoká pieskovanie, rezanie, gravírovanie
- Vždy si prácu najskôr vyskúšajte nanečisto, aby ste zvolili správne príslušenstvo a určili optimálnu pracovnú rýchlosť.
- Na nástroj príliš netlačte; pri práci využívajte hlavne rýchlosť nástroja.

## ÚDRŽBA

- Ohybný hriadeľ je potrebné pravidelne mazať:
  - vypnite nástroj a vytiahnite zástrčku z elektrickej zásuvky
  - odmontujte ručný nástavec
  - odmontujte vonkajší hriadeľ otočením v smeru hodinových ručičiek. OBRÁZOK 3

- namažte vnútorný hriadeľ vazelinou.
- Непоуžívajte príliš veľké množstvo vazelíny.**
- namontujte vonkajší hriadeľ otáčaním proti smeru hodinových ručičiek
- namontujte ručný nástavec
- Nadmerné iskrenie väčšinou znamená opotrebované uhlíky.

## ČISTENIE NÁSTROJA

### ODPOJTE ZÁSTRČKU PRED ČISTENÍM

- Udržujte nástroj aj šnúru v čistote (niektoré domáce čistiace prostriedky a rozpúšťadlá môžu poškodiť plastové časti; jedná sa napríklad o benzén, trichlóretylén, chlorid amónny).

Ventilačné otvory a páčky vypínačov musia byť udržiavané čisté a bez prítomnosti cudzej hmoty. Nepokúšajte sa čistiť prístroj cez otvor vkladáním špicatých objektov.

*Prístroj možno vyčistiť stlačeným vzduchom. Pri čistení stlačeným vzduchom si vždy nasadzte ochranné okuliare.*

## SERVISNÉ A ZÁRUČNÉ PODMIENKY

Tento výrobok spoločnosti DREMEL podlieha záručným podmienkam v súlade s legislatívnymi ustanoveniami príslušnej krajiny; záruke nepodlieha bežné opotrebovanie nástroja ani poškodenia spôsobené jeho preťažením či nesprávnou manipuláciou.

V prípade reklamácie nástroj odošlite v *nerozobratom* stave spolu s potvrdením o jeho zakúpení na adresu predajcu.

## ADRESA SPOLOČNOSTI DREMEL

Bližšie informácie o výrobkoch, podpore a službách spoločnosti Dremel nájdete na webovej adrese [www.dremel.com](http://www.dremel.com).

Dremel Europe, P.O. Box 3267, 4800 DG Breda, Holandsko

## UK ЗАГАЛЬНІ ІНСТРУКЦІЇ З БЕЗПЕКИ



**УВАГА**

**ОЗНАЙОМТЕСЯ З УСІМА ІНСТРУКЦІЯМИ.**

*Недотримання всіх інструкцій, наведених нижче, може призвести до електричного шоку, пожежі та/або серйозних травм. Термін „електроінструмент“ в усіх вказаних нижче застереженнях відноситься до Вашого обладнання, що працює від мережі (зі шнуром).*

## ЗБЕРЕЖІТЬ ЦІ ІНСТРУКЦІЇ

### РОБОЧА ДІЛЯНКА

- Зберігайте робоче місце чистим та добре освітленим. *Через безлад та погане освітлення часто трапляються аварії.*
- Не використовуйте електроінструмент у вибухонебезпечному середовищі, наприклад, у присутності горючих рідин, газів або пилу. *Електроінструмент утворює іскри, що можуть запалити пил або дими.*
- Під час експлуатації електроінструменту присутність діти та сторонніх людей поблизу не дозволяється. *Через неуважність Ви можете втратити контроль.*

### ЕЛЕКТРИЧНА БЕЗПЕКА

- Вилка електроінструменту повинна відповідати розетці. Будь-які модифікації вилки не дозволяються. Не застосовуйте будь-які перехідники в електроінструменті із заземленням. *Вилки, що не були модифіковані, та відповідні розетки зменшують ризик ураження електричним струмом.*
- Уникайте контакту тіла із заземленими поверхнями, як то труби, радіатори, лінії та конденсатори. *Якщо ваше тіло буде заземленим, ризик ураження електричним струмом підвищується.*
- Не залишайте електроінструмент під дощем або у вологому середовищі. *Вода, що потрапляє до електроінструменту, підвищує ризик ураження електричним струмом.*
- Не пошкоджуйте шнур. Забороняється застосовувати шнур для перенесення, пересування або вимикання електроінструменту. Тримайте шнур подалі від тепла, мастила, гострих країв або рухомих частин. *Пошкоджений або заплутаний шнур підвищує ризик ураження електричним струмом.*
- Під час експлуатації електроінструменту на відкритому повітрі, використовуйте подовжувач, що підходить для застосування на відкритому повітрі. *Використання подовжувача, що підходить для застосування на відкритому повітрі, зменшує ризик ураження електричним струмом.*
- Якщо експлуатація електроінструменту у вологому приміщенні немінуча, використовуйте автоматичний вимикач з функцією захисту у разі течі на землю. *Використання автоматичного вимикача з функцією захисту у разі течі на землю зменшує ризик ураження електричним струмом.*

### ОСОБИСТІЙ ЗАХИСТ

- Будьте уважними, слідкуйте за тим, що Ви робите, та керуйтеся здоровим глуздом під час експлуатації електроінструменту. Не застосовуйте електроінструмент, якщо Ви втомилися або перебуваєте під дією наркотичних речовин, алкоголю або ліків. *Неуважність під час експлуатації електроінструменту може призвести до серйозних особистих травм.*

- b.  Застосовуйте засоби захисту. Завжди одягайте захисні окуляри. Такі засоби захисту як маска, неслизьке безпечне взуття, шолом або беруші, якщо вони застосовуються у відповідних умовах, можуть зменшити ризик нанесення травм.
- c. Заоблігайте випадкового запуску. Переконайтеся, що вимикач знаходиться в положенні вимк. перед тим, як підключитися до джерела живлення. Пересування електроінструменту, тримаючи палець на вимикачі, або вмикання обладнання з вимкненим вимикачем може призвести до нещасних випадків.
- d. Зніміть будь-які гайкові ключі з регульованим зівом або інші ключі перед тим, як вмикати обладнання. Ключ, що залишився на рухомій деталі електроінструменту, може призвести до особистих травм.
- e. Не застосовуйте перенапругу. Завжди зберігайте рівновагу та надійне положення. Це дозволяє краще керувати електроінструментом у непередбачених ситуаціях.
- f. Вдягайте належний одяг. Не носіть вільний одяг або прикраси. Тримайте волосся, одяг та рукавиці поодаль від рухомих частин. Вільний одяг, прикраси або довге волосся може потрапити у рухомі деталі.
- g. Якщо в обладнанні передбачені засоби для підключення приладів для видалення та збору пилу, ці засоби повинні бути правильно підключені та правильно використовуватися. Використання таких приладів допоможе уникнути ризиків, пов'язаних з накопиченням пилу.
- h. **Не працюйте з матеріалами, що містять азбест** (азбест вважається канцерогенним матеріалом).
- i. **Вживайте заходів захисту, якщо під час роботи можливе утворення пилу, шкідливого для здоров'я, легкозаймистих або вибухових речовин** (деякі види пилу вважаються канцерогенними); одягайте респіратор під час роботи з пилом / видалення стружки.
- j. Від'єднайте штепсель від джерела живлення та/або батарею від електроінструменту перед тим, як робити будь-які налаштування або змінювати приладдя. *Випадковий запуск електроінструменту може призвести до нещасних випадків.*
- k. Належним чином зберіть робочу підставку перед тим, як встановлювати інструмент. *Належний монтаж важливий для запобігання ризику руйнування.*
- l. Надійно закріпіть електроінструмент на робочій підставці перед використанням. *Електроінструмент, що пересувається на робочій підставці, може призвести до втрати контролю.*
- m. Розмістіть робочу підставку на твердій, плоскій та рівній поверхні. *Якщо робоча підставка пересувається або хитається, електроінструмент або заготівля не можуть міцно та безпечно триматися.*

## ЕКСПЛУАТАЦІЯ ТА ДОГЛЯД ЗА ЕЛЕКТРОІНСТРУМЕНТОМ

- a. Не застосовуйте силу до електроінструменту. Використовуйте електроінструмент, який відповідає Вашим потребам. *Правильний електроінструмент*

*виконає роботу краще та безпечніше, згідно своєму призначенню.*

- b. Не застосовуйте електроінструмент, якщо він не вмикається та не вимикається вимикачем. *Будь-який електроінструмент, що не управляється вимикачем, є небезпечним та підлягає ремонту.*
- c. Вимкніть вилку з джерела живлення перед тим, як проводити будь-яке налаштування, замінити приладдя або перед тим, як відправити обладнання на зберігання. *Такі запобіжні заходи зменшують ризик випадкового запуску електроінструменту.*
- d. Тримайте електроінструмент, що не використовується, подали від дітей та не дозволяйте особам, незнайомим з обладнанням або чималими інструкціями, експлуатувати автоматизоване обладнання. *Електроінструмент є небезпечним у руках недосвідчених користувачів.*
- e. Технічне обслуговування електроінструменту. Перевірте правильність положення або зціплення рухомих частин, пошкодження частин або інші умови, що можуть вплинути на експлуатацію електроінструменту. У разі пошкодження обладнання перед експлуатацією підлягає ремонту. *Багато нещасних випадків були наслідками неналежного технічного обслуговування електроінструменту.*
- f. Інструменти для різання повинні бути гострими та чистими. *Інструменти для різання, що пройшли технічне обслуговування, з гострими кромками менше злипаються, ними легше управляти.*
- g. Застосовуйте електроінструмент, приладдя, інструменти і т.д. згідно цих інструкцій та порядку, передбаченому для кожного окремого виду електроінструменту, враховуючи умови застосування та виконувати роботу. *Застосування електроінструменту для будь-яких операцій, що відрізняються від його призначення, може спричинити небезпечну ситуацію.*

## ОБСЛУГОВУВАННЯ

- a. Ваш електроінструмент повинен обслуговуватися кваліфікованим персоналом, з використанням ідентичних частин для заміни. *Це забезпечить безпечність електроінструменту.*

## ІНСТРУКЦІЇ З БЕЗПЕКИ ДЛЯ ВСІХ ОПЕРАЦІЙ

- a. Це обладнання діє як машина для шліфування, полірування піском, очищення дротовими щітками, полірування або абразивного відрізання. Ознайомтеся з усіма застереженнями, інструкціями, ілюстраціями та технічними характеристиками, які супроводжують цей електроінструмент. *Недотримання всіх інструкцій, наведених нижче, може призвести до ураження електричним струмом, пожежі та/або серйозних травм.*
- b. Не використовуйте приладдя, яке не було передбачено або рекомендовано виробником інструменту. *Саме лише встановлення приладдя на Ваш електроінструмент не гарантує його безпечну роботу.*
- c. Номінальна швидкість приладдя повинна бути, щонайменше, рівною максимальній швидкості, вказаній

- на електроінструменті. *Приладдя, що працює швидше за свою номінальну швидкість, може відлетіти.*
- d. Зовнішній діаметр та товщина приладдя повинні відповідати характеристикам електроінструменту. *Приладдя з невірними розмірами (характеристиками) не може бути захищеним або регульованим.*
  - e. Розмір оправки колеса, фланців, дисків-підовш або іншого приладдя повинен відповідати розміру шпинделя електроінструменту. *Приладдя з отворами оправки, що не співпадають з монтажним кріпленням електроінструменту, буде розбалансоване, занадто сильно вібруватиме та може призвести до втрати контролю.*
  - f. Не застосовуйте пошкоджене приладдя. Перед кожним використанням огляньте таке приладдя як абразивні колеса на предмет відсутності стружок або тріщин, диски-підовши на предмет відсутності тріщин, розриву або надмірного зношення, дротові щітки – послаблення або тріщин на дротах. Якщо електроінструмент або приладдя впало, огляньте його на предмет пошкодження або встановіть не пошкоджене приладдя. Після огляду та встановлення будь-якого приладдя відійдіть та відведіть сторонніх осіб від площини рухомого приладдя та використайте електроінструмент на максимальній швидкості без навантаження протягом однієї хвилини. *Зазвичай пошкоджене приладдя ламається під час такого випробування.*
  - g. Застосовуйте індивідуальні засоби захисту. В залежності від операції застосовуйте щит, захисні окуляри-маску або окуляри. За потреби застосовуйте маску від пилу (респіратор), беруші, рукавиці та фартух для захисту від дрібних абразивних частинок або частин заготівлі. *Захист для очей повинен забезпечувати захист від уламок, що можуть відлітати протягом різних операцій. Пилова маска або респіратор повинні фільтрувати частини, що утворюються під час роботи. Тривала робота в умовах підвищеного шуму може призвести до втрати слуху.*
  - h. Сторонні особи повинні знаходитися на безпечній відстані від робочого місця. Будь-хто, хто заходить на робочу ділянку, повинен використовувати особисті засоби захисту. *Частини заготівлі або зламане приладдя може відлітати та спричинити травми за межами безпосередньої ділянки експлуатації.*
  - i. Тримайте електроінструмент лише за спеціальні ізольовані поверхні затискування при виконанні операцій, коли ніж може торкатися схованого проводу або власного шнура. *У разі контакту з проводом під напругою, він також передає напругу оголеним металевим деталям електроінструменту, в наслідок чого оператор може отримати ураження електричним струмом.*
  - j. Розташовуйте шнур подалі від приладдя, що обертається. *Якщо Ви втрачаєте контроль, шнур може бути відрізано або стесано, а Вашу кисть або руку може затягнути у приладдя, що обертається.*
  - k. Ніколи не вимикайте електроінструмент, доки приладдя повністю не зупинилося. *Приладдя, що обертається, може захопити поверхню і призвести до втрати контролю над обладнанням.*
  - l. Не запускайте електроінструмент під час пересування. *Випадковий контакт з приладдям, що обертається,*

*може призвести до того, що ваш одяг попаде у приладдя, а за ним - і ваше тіло.*

- m. Регулярно очищуйте вентиляційні отвори електроінструменту. *Вентилятор двигуна витягуватиме пил з корпусу, і надмірне накопичення металевого порошку може призвести до ризику ураження електричним струмом.*
- n. Не працюйте з обладнанням поблизу легкозаймистих матеріалів. *Іскри можуть запалити ці матеріали.*
- o. Не використовуйте приладдя, що вимагають охолоджувальної рідини. *Використання води або інших охолоджувальних рідин може призвести до ураження електричним струмом.*

## ВІДДАЧА ТА ВІДПОВІДНІ ЗАСТЕРЕЖЕННЯ

Віддача - це раптова реакція на стискання або обдирання колеса, що обертається, диску-підовши, щітки або будь-якого іншого приладдя. Стискання або обдирання призводить до раптової зупинки приладдя, що обертається, яке, в свою чергу, викликає неконтрольовану віддачу обладнання у бік, протилежний напрямку обертання приладдя. Наприклад, якщо абразивні колеса було стиснено або зідрано заготівлями, край колеса, що потрапляє у зону стискання, може врізатися у поверхню матеріалу, в наслідок чого колесо може вискочити або зійти з копії. Колесо може вискочити на або від оператора, в залежності від напрямку руху колеса в точці защемлення. Абразивні круги можуть зламатися в цих умовах. Віддача є результатом зловживання потужністю інструменту та / або неправильних процедур або умов експлуатації, її можна уникнути за допомогою належних запобіжних заходів, наведених нижче.

- a. Міцно тримайте електроінструмент, при цьому Ваше тіло і руки повинні забезпечувати надійний опір віддачі. Завжди використовуйте допоміжну ручку, якщо вона є, для максимального контролю віддачі або реакції моменту обертання під час запуску. *Оператор може контролювати реакцію моменту обертання або силу віддачі, якщо відповідні запобіжні заходи були прийняті.*
- b. Ніколи не кладіть руки поблизу приладдя, що обертається. *Приладдя можуть мати віддачу для рук.*
- c. Не стійте поблизу того місця, куди рухатиметься обладнання у разі віддачі. *Віддача обертатиме інструмент у напрямку, протилежному руху колеса в точці защемлення.*
- d. Будьте особливо уважним під час використання спеціальних робочих кутів, гострих країв і т.д. Уникайте підстрибування та защемлення приладдя. *Кутки, гострі краї, що підстрибують, можуть зацемити приладдя, що обертається, та призвести до втрати контролю або віддачі.*
- e. Не підключайте ланцюг-пилку або пилку-полотно для різьблення по дереву. *Таке приладдя призводить до частих віддач та втрати контролю.*

## ЗАСТЕРЕЖЕННЯ З БЕЗПЕКИ ДЛЯ ОПЕРАЦІЙ ШЛІФУВАННЯ ТА АБРАЗИВНОГО ВІДРІЗАННЯ

- a. Використовуйте лише ті типи коліс, що були рекомендовані для Вашого електроінструменту та спеціальні засоби захисту, передбачені для цього колеса. *Колеса, на які не розраховано електроінструмент, не можуть бути правильно захищеними та безпечними.*
- b. Колеса повинні застосовуватися лише за призначенням. Наприклад: не шліфувати боком відрізного круга. *Абразивні відрізні круги призначені для шліфування периферією круга, а бічні сили, що діють на ці колеса, можуть призвести до їх пошкодження.*
- c. Завжди використовуйте колеса з неушкодженими фланцями, що мають правильний розмір і форму для вибраного колеса. *Правильні фланці колеса підтримують колоесо, зменшуючи ймовірність його пошкодження. Фланці для відрізних кругів можуть відрізнятись від фланців шліфувальних кругів.*
- d. Не використовуйте зношені круги з іншого електроінструменту. *Колесо, розраховане на більш потужне обладнання, не підходить для більш високої швидкості меншого обладнання і може тріснути.*

## ДОДАТКОВІ ЗАСТЕРЕЖЕННЯ ДЛЯ ОПЕРАЦІЙ АБРАЗИВНОГО ВІДРІЗАННЯ

- a. Не застосовуйте надмірну силу або тиск до відрізного круга. Не намагайтеся виконувати різання на надмірну глибину. *У разі перевантаження колеса збільшується навантаження і схильність колеса до скручування або зчеплення в розрізі, а також ймовірність віддачі або поломки колеса.*
- b. Не ставте поряд або позаду обертючого колеса. *Якщо колесо під час експлуатації рухається від тіла, під впливом можливої віддачі колесо може обертатися безпосередньо на Вас.*
- c. Якщо колесо скручується або заважає різанню з будь-якої причини, вимкніть електроінструмент і не торкайтесь обладнання до повної зупинки колеса. Ніколи не намагайтеся відвести відрізне колесо від зрізу, якщо колесо рухається, в іншому випадку це може призвести до віддачі. *Проаналізуйте та вживайте заходів, щоб виправити становище та усунути причину защемлення колеса.*
- d. Не починайте операцію різання на заготівлі ще раз. Розженіть колесо до повної швидкості та обережно починайте різання ще раз. *Колеса можуть скручуватися, зіскакувати або генерувати віддачу, якщо електроінструмент вмикається із заготівлю.*
- e. Підтримуйте панелі або великі заготівлі, щоб зменшити ризик скручування колеса та віддачі. *Великі заготівлі зазвичай прогинаються під власною вагою. Встановіть опори під заготівлю поблизу лінії розрізу та біля краю заготівлі по обидві сторони колеса.*
- f. Будьте обережними при виконанні прихованих розрізів в існуючих стінах або інших глухих зонах. *Виступаючі колеса можуть розрізати газопровід або водопровід, електричні проводи або предмети, які можуть спричинити віддачу.*

## ЗАСТЕРЕЖЕННЯ З БЕЗПЕКИ ДЛЯ ОПЕРАЦІЙ ПОЛІРУВАННЯ ПІСКОМ

- a. Під час полірування піском не використовуйте папір шліфувального диску не того класу зернистості. Слідуйте рекомендаціям виробників при виборі полірувального паперу. *Полірувальний папір, що виходить за межі шліфувального диску, являє собою ризик небезпеки і може призвести до непередбачуваної появи уламків, розриву диска або віддачі.*

## ЗАСТЕРЕЖЕННЯ З БЕЗПЕКИ ДЛЯ ОПЕРАЦІЙ ШЛІФУВАННЯ

- a. Слідкуйте за тим, щоб ніякі вільні частини полірувального кожуху або реміні припадда не оберталися вільно. Заправте або підріжте такі вільні краї. *Ваші пальці можуть потрапити у такі вільні частини та краї, що обертаються, або вони можуть захопити заготівлю.*

## ЗАСТЕРЕЖЕННЯ З БЕЗПЕКИ ДЛЯ ОПЕРАЦІЙ ПОЛІРУВАННЯ ДРОТОВОЮ ЩІТКОЮ

- a. Пам'ятайте, що щітка залишає після себе дротові голки навіть під час звичайної операції. Не перевантажуйте дроти, застосовуючи надмірне навантаження на щітку. *Дротові голки можуть легко проникати через легкий одяг та / або шкіру.*
- b. Якщо під час застосування дротової щітки рекомендується використання огорожі, не допускайте контакту дротового колеса або щітки з огорожею. *Дротове колесо або щітка може розширитися у діаметрі через робоче навантаження і відцентрові сили.*

## ДОВКОЛИШНЄ СЕРЕДОВИЩЕ

### УТИЛІЗАЦІЯ

Машини, приладдя та упаковку слід сортувати з метою їх екологічно безпечної утилізації.

### ТІЛЬКИ ДЛЯ КРАЇН ЄС



Не викидайте електроінструмент у побутове сміття! Згідно Європейській Директиві 2002/96/ЄС про утилізацію електричного та електронного устаткування і його впровадження в національне право, електроінструмент, який не підлягає подальшому використанню, повинен зберігатися окремо від інших відходів та утилізуватися екологічно безпечним чином.



## ОБСЛУГОВУВАННЯ ТА ГАРАНТІЯ

На цей продукт DREMEL поширюється дія гарантії відповідно до законів і норм конкретної країни; на пошкодження в результаті природного зносу, перевантаження або неправильного використання дія гарантії не поширюється.

У разі виникнення рекламаций, відішліть *нерозібраний* інструмент та документи, що підтверджують купівлю, Вашому дилеру.

---

### КОНТАКТНІ ДАНІ DREMEL

---

Більш детальну інформацію про асортимент продукції Dremel, підтримку та гарячу лінію можна знайти на сайті [www.dremel.com](http://www.dremel.com).

Dremel Європа, поштова скринька 3267, 4800 DG Бреда, Нідерланди

## تعليمات أمان عامة



## تحذير

اقرأ جميع التعليمات.

قد يؤدي عدم اتباع جميع التعليمات

الواردة أدناه إلى صدمة كهربائية، وأو حريق، وأو إصابة بالغة. يشير مصطلح "الأداة الكهربائية" الوارد في جميع التحذيرات المذكورة أدناه إلى أدوات الكهربائية التي يتم تشغيلها بالتيار الكهربائي (باستعمال الأسلاك).

## احفظ هذه التعليمات

## منطقة العمل

- حافظ على نظافة منطقة العمل وإضاءتها الجيدة. تشجع المناطق التي يسودها القوضى والظلام على وقوع الحوادث.
- لا تقم بتشغيل الأدوات الكهربائية في أوساط قابلة للاشتعال مثل التشغيل في وجود سوائل أو غازات أو أتربة قابلة للاشتعال. ينبعث من الأدوات الكهربائية شرر قد يعمل على إشعال الغبار أو الأذخنة.
- أبعد الأطفال والمقربين أثناء تشغيل أداة كهربائية. قد يتسبب تشتيت الانتباه في فقدانك للتحكم.

## الأمان الكهربائي

- يجب أن تطابق قوايس الأداة الكهربائية مع المنفذ. ولا تدخل أي تعديلات على القابس بأي شكل من الأشكال. لا تستخدم أي قوايس مهيأة مع الأدوات الكهربائية المتصلة بالأرض (مؤرضة). منطلق القوايس غير المعجلة والمنافذ المتطابقة من خطر الصدمة الكهربائية.
- تجنب ملامسة الجسم للأصمغ المتصلة بالأرض أو المؤرضة مثل الأليبيب والمشعاعات وأفران الطهي والتلاجات. هناك خطر متزايد لحدوث صدمة كهربائية في حالة ملامسة جسمك للأدوات المؤرضة أو المتصلة بالأرض.
- لا تعرض الأدوات الكهربائية لطروف الطقس الممطرة أو الرطبة. سينداد خطر الصدمة الكهربائية في حالة دخول الماء إلى الأداة الكهربائية.
- لا تستخدم السلك بشكل خاطئ. ولا تستخدم السلك لحمل الأداة الكهربائية أو سحبها أو نزعها من القابس. احتفظ بالسلك بعيداً عن الحزارة أو الزيت أو الحواف الحادة أو الأجزاء المتحركة. تزيد الأسلاك التالفة أو المتشابكة من خطر الصدمة الكهربائية.
- استخدم سلك استطفلة مناسباً للاستخدام الخارجي عند تشغيل أداة كهربائية في الأماكن الخارجية. يقلل استخدام سلك مناسب للاستخدام الخارجي من خطر الصدمة الكهربائية.
- إذا كان لا مفر من تشغيل أداة كهربائية في موضع رطب، فاستخدم قاطع الحماية من التسرب الأرضي. يقلل استخدام قاطع للحماية من التسرب الأرضي من خطر الصدمة الكهربائية.

## السلامة الشخصية

- كن منبهاً، وانتبه إلى ما تقعله، وتحد بحسن التمييز عند تشغيل أداة كهربائية. ولا تستخدم أية أداة كهربائية عندما تكون مرهقاً أو تحت تأثير المخدرات أو الكحول أو العلاج الطبي. قد يؤدي تشتيت الانتباه للحظة واحدة أثناء تشغيل الأدوات الكهربائية إلى إصابة شخصية خطيرة.
- استخدم معدات الأمان. ارتد دائماً أجهزة وقاية البصر. استقل معدات الأمان مثل قناع فلتر الأتربة، أو أحذية الأمان المضادة للثقوب، أو الخوذة أو معدات وقاية السمع التي يتم استخدامها في ظروف مناسبة من الإصابات الشخصية.
- تجنب بدء التشغيل المفاجئ. تأكد أن المفتاح في وضع الإيقاف قبل توصيل الطاقة. يشجع حمل الأدوات الكهربائية مع وجود إصبعك على المفتاح أو توصيل الطاقة للأدوات الكهربائية التي يكون المفتاح بها في وضع التشغيل على وقوع حوادث.

- قم بإزالة أي مفتاح ضبط أو مفتاح ربط قبل تشغيل الأداة الكهربائية. قد يتسبب ترك مفتاح الربط أو أي مفتاح متصلًا بجزء دوران في الأداة الكهربائية في وقوع إصابة شخصية.
- لا تتخذ أوضاعاً يخل فيها توازنك. وحافظ على الثبات والتوازن الملائم دائماً. يؤدي ذلك إلى التمكن من الحصول على تحكم أفضل في الأداة الكهربائية في المواقف المفاجئة.
- ارتد الملابس المناسبة. ولا ترتد ملابس فضفاضة أو مجوهرات. وأبعد شعرك وملابسك وقفازاتك بعيداً عن الأجزاء المتحركة. قد تمسك الأجزاء المتحركة بالملابس الفضفاضة أو المجوهرات أو الشعر الطويل.
- إذا كانت الأجهزة مزودة لتوصيل وحدات تجميع الأثرية واستخلاصها، فتأكد من توصيل هذه الأجهزة واستخدامها بالشكل المناسب. قد يؤدي استخدام هذه الأجهزة إلى تقليل المخاطر المتعلقة بالآثرية.
- لا تعمل باستخدام مواد تحتوي على الألبستوستوس (الحريير الصخري) (يعتبر الألبستوستوس مادة مسرطنة).
- اتخذ إجراءات وقائية أثناء العمل الذي يتكون فيه الغبار الذي يضر بصحة الإنسان أو القابل للاشتعال أو الانفجار (تعتبر بعض الأتربة مسرطنة)؛ وارتد قناع فلتر الأثرية واعمل باستخدام أداة استخراج الغبار/الشظايا عند توصيلها.
- افصل القابس من مصدر التيار وأو حزمة البطارية من الأداة الكهربائية قبل القيام بأي عمليات ضبط أو تغيير الملحقات. قد يؤدي التشغيل المفاجئ للأداة الكهربائية إلى وقوع بعض الحوادث.
- ركب حامل التشغيل بشكل صحيح قبل تركيب الأداة. حيث يفيد التركيب السليم في تجنب حدوث خطر الانهيار.
- ثبت الأدوات الكهربائية على حامل التشغيل لإحكام قبل بدء الاستخدام. فقد يؤدي عدم ثبات الأداة الكهربائية على حامل التشغيل إلى فقدان التحكم فيها.
- ضع حامل التشغيل على سطح صلب ومستو ومنبسط. عند تراجع حامل التشغيل وانفرازه، لا يمكن إحكام السيطرة على الأداة الكهربائية أو قفاعة العمل بأمان وثبات.

## استخدام الأداة الكهربائية والعناية بها

- لا تفرط في استخدام القوة مع الأداة الكهربائية. استخدم الأداة الكهربائية المناسبة للتطبيق الخاص بك. ستقوم الأداة الكهربائية المناسبة بأداء المهمة بشكل أفضل وأكثر أماناً وبالسرع التي صممت من أجلها.
- لا تستخدم الأداة الكهربائية في حالة تعذر تشغيلها أو إيقاف تشغيلها باستخدام المفتاح. تعتبر أي أداة كهربائية يتعذر التحكم فيها باستخدام المفتاح أداة خطيرة ويجب إصلاحها.
- افصل القابس من مصدر التيار قبل القيام بأي عمليات ضبط أو تغيير الملحقات أو تخزين الأدوات الكهربائية. تؤدي إجراءات الأمان الوقائية هذه إلى تقليل خطر بدء تشغيل الأداة الكهربائية دون قصد.
- قم بتخزين الأدوات الكهربائية المعطلة بعيداً عن متناول الأطفال ولا تسمح للأشخاص الذين ليسوا على دراية بالأداة الكهربائية أو بهذه التعليمات أن يقوموا بتشغيل الأداة الكهربائية. تصيب الأدوات الكهربائية خطيرة عندما يتعامل معها مستخدمون غير مدربين.
- قم بصيانة الأدوات الكهربائية. وافحص للبحث عن عدم ضبط الأجزاء المتحركة أو إعاقة حركتها، وعن كسر الأجزاء، وأي حالة أخرى قد تؤثر في تشغيل الأداة الكهربائية، وقم بإصلاح الأداة الكهربائية في حالة تلفها قبل استخدامها. تقع العديد من الحوادث بسبب الأدوات الكهربائية التي تعاني من ضعف الصيانة.



- و. حافظ على حدة أدوات القطع ونظافتها. تقلل احتمالية إعاقة حركة أدوات القطع التي لها حواف قطع حادة والتي تمت صيانتها بشكل مناسب، ويسهل التحكم فيها.
- ز. استخدم الأداة الكهربائية والملحقات وأجزاء الأداة وما إلى ذلك بما يتفق مع هذه التعليمات، وبالطريقة المخصصة لنوع الأداة الكهربائية المجدد مع الإخذ في الاعتبار ظروف العمل والمعدل المراد إنجازه. قد يؤدي استخدام الأداة الكهربائية في عمليات تشغيل تختلف عن تلك المصممة لها إلى حدوث موقف خطير.

## الصيانة

- أ. لا تسمح بصيانة الأداة الكهربائية إلا بمعرفة شخص مؤهل للتصليح يستخدم قطع الغيار المماثلة فقط. سيضمن ذلك المحافظة على سلامة الأداة الكهربائية.

## تعليمات أمان لجميع عمليات التشغيل

- أ. يتم تصميم هذه الأداة الكهربائية لتقوم بوظيفة الجلاخة، أو أداة السنفرة، أو الفرشاة السلكية، أو أداة الصقل أو أداة القطع، اقرأ جميع تحذيرات الأمان والتعليمات والرسوم التوضيحية والمواصفات المرفقة مع هذه الأداة الكهربائية. قد يؤدي عدم اتباع جميع التعليمات الواردة أثناء أي صدمة كهربائية، و/أو حريق، و/أو إصابة بالأذى. لا تستخدم الملحقات التي لم تصممها الشركة المصنعة للأداة. توص بها بشكل خاص. لا تكفي إمكانية توصيل الملحقات بأداة الكهربائية وحدها لضمان أمان التشغيل.
- ج. يجب أن تكون سرعة الأداة الملحقة المقررة مساوية على الأقل للسرعة القصوى المميزة بعلمة على الأداة الكهربائية. قد تتكسر الملحقات التي يتم تشغيلها بسرعة أكبر من السرعة المعبأة لها وتتناثر إلى أشلاء.

- د. يجب أن يقع القطر الخارجي للأداة الملحقة وسمكها في حدود معيار قدرة أداتك الكهربائية. تتعرض حماية الملحقات التي لها أحجام غير مناسبة أو التحكم فيها بالشكل المناسب.

- هـ. يجب أن يتناسب حجم تشكيل العجلات أو الحواف الناتجة أو وسائد الدعم أو أي قطعة ملحقة أخرى بشكل لائق مع محور دوران الأداة الكهربائية. سيسبب طرب اتران تشغيل الملحقات التي بها دوران تشكيل لا تتطابق مع مكونات التثبيت في الأداة الكهربائية، وتتميز بشكل زائد وقد تتسبب في فقدان التحكم.

- و. لا تستخدم أداة ملحقة تالفة. وقيل الاستخدام، افحص الأداة الملحقة مثل العجلات الكاشطة للكشف عن التشققات والشروخ، ووسائد الدعم للكشف عن الشروخ أو التمزق أو البلى الزائد، أو الفرش السلكية للكشف عن الأسلاك المفكوكة أو المصنوفة. وافحص الأداة الكهربائية أو الأداة الملحقة في حالة سقوطها للكشف عن التلف أو قم بتركيب أداة ملحقة خالية من التلف. بعد فحص أداة ملحقة وتركيبتها، ابتعد وأبعد المتفرجين عن محيط الأداة الملحقة الدوارة وقم بتشغيل الأداة الكهربائية بسرعة للتحقق من جودة دقيقة واحدة. من الطبيعي أن تتفكك الأدوات الملحقة التالفة إلى أجزاء في أول مرة يتم فحصها.

- ز. ارتد معدات الوقاية الشخصية. استخدم واقي الوجه أو نظاير الأمان أو نظارات الأمان وذلك حسب التطبيق. ارتد قناع لفترة الأثرية وواقبات السمع والقفازات ومريلة ورشة العمل التي تحتجز المواد الكاشطة الصغيرة أو شظايا قطع العمل بما يتلاءم مع طبيعة العمل. يجب أن تتمكن أداة وقاية البصر من احتجاز شظايا الحطام المتطايرة التي تتكون من العمليات المتعددة. ويجب أن يتمكن قناع فترة الأثرية أو الكمامة من فترة الجسيمات التي تتكون من عملية التشغيل التي تقوم بها. وقد يتسبب التعرض الطويل للضوضاء عالية الشدة في فقدان السمع.

- ح. أبعاد المتفرجين من حولك ليكونوا على مسافة آمنة من منطقة العمل، ويجب أن يرتدي أي شخص يدخل إلى منطقة العمل معدات الوقاية الشخصية. قد تتطاير شظايا قطع العمل أو شظايا أداة ملحقة مكسورة بعيداً وتتسبب في الإصابة إلى ما بعد حدود منطقة التشغيل القريبة.

- ط. لا تلمس الأداة الكهربائية إلا باستخدام مقابض معزولة الأسطح عند القيام بعملية تشغيل قد تتلامس فيها أداة القطع مع أسلاك مختفية أو مع سلك الطاقة. قد تؤدي أيضاً ملامسة سلك "به تيار كهربائي نشط" إلى "سريان التيار الكهربائي النشط" في الأجزاء المعدنية المكشوفة في الأداة الكهربائية وقد يعرض المشغل لصدمة كهربائية.

- ي. ضع السلك بعيداً عن الأداة الملحقة الدوارة. إذا فقدت التحكم، فإن السلك قد يكون مقطوعاً أو مزقاً أو انزلقت بك أو ذراعك إلى داخل الأداة الملحقة الدوارة.

- ك. لا تترك الأداة الكهربائية من يدك حتى تكون الأداة الملحقة قد توقفت تماماً. قد تلمس الأداة الملحقة الدوارة في السطح وتفقدك التحكم في الأداة الكهربائية.

- ل. لا تقم بتشغيل الأداة الكهربائية وأنت تمسك بها بجانبك. قد يؤدي التلامس غير المقصود مع الأداة الملحقة الدوارة إلى الإسكك بملابسك وجنب الأداة الملحقة إلى جسمك.

- م. قم بتنظيف فتحات تهوية الأداة الكهربائية بشكل منظم. ستقوم مروحة الموتور بسحب التراب إلى داخل المبيت وقد يتسبب التراكم المتزايد للمساحيق المعدنية في المخاطر الكهربائية.

- ن. لا تقم بتشغيل الأداة الكهربائية بالقرب من المواد سريعة الاشتعال. قد يؤدي الشرر إلى إشعال تلك المواد.

- س. لا تستخدم الأدوات الملحقة التي تحتاج إلى سوائل تبريد. قد يؤدي استخدام المياه أو سوائل تبريد أخرى إلى الصعق الكهربائي أو الصدمة الكهربائية.

## حركات الأداة المفاجئة والتحذيرات المتعلقة بها

حركة الأداة المفاجئة هي رد فعل مفاجئ بسبب ضغط أو عرقلة العجلة الدوارة أو وسادة الدم أو الفرشاة أو أي أداة ملحقة أخرى. ويتسبب الضغط أو العرقلة في التوقف المفاجئ السريع للأداة الملحقة الدوارة والذي يتسبب بدوره في إرغام تحول الأداة الكهربائية غير المتحكم فيها في الاتجاه المعاكس لدوران الأداة الملحقة عند نقطة العرقلة. فعلى سبيل المثال، في حالة عرقلة عجلة كاشطة أو الضغط عليها بواسطة قطعة العمل، فإن حافة العجلة التي تتعرض لنقطة الضغط قد تؤدي إلى الحفر في سطح المادة مما يتسبب في القفز المرتفع للعجلة أو إزاحتها بعيداً. وإما أن تقفز العجلة ناحية المشغل أو بعيداً عنه، ويتوقف ذلك على اتجاه حركة العجلة في النقطة التي وقع عندها الضغط. كما أن العجلات الكاشطة قد تنكسر في ظل تلك الظروف. وتحدث حركة الأداة المفاجئة نتيجة لسوء استخدام الأداة الكهربائية و/أو ظروف أو إجراءات تشغيل غير مناسبة، ويمكن تجنبها عن طريق اتخاذ الاحتياطات المناسبة كما هي محددة أدناه.

- أ. احتفظ قبضة ثابتة على الأداة الكهربائية، وضع جسمك وذراعك في موضع يتيح لك مقاومة قوى حركة الأداة المفاجئة، واستخدم دائماً قبضة مساعداً في حالة توفره للحصول على أقصى تحكم في حركة الأداة المفاجئة أو رد فعل العزم أثناء بدء التشغيل. يستطيع المشغل التحكم في ردود أفعال العزم أو قوى حركة الأداة المفاجئة في حالة اتخاذ الاحتياطات المناسبة.

- ب. لا تضع يدك بالقرب من الأداة الملحقة الدوارة. قد تتحرك الأداة الملحقة حركة مفاجئة على يدك.

- ج. لا تضع جسمك في منطقة ستتحرك فيها الأداة الكهربائية في حالة حدوث حركة مفاجئة. ستدفع الحركة المفاجئة الأداة في الاتجاه المعاكس لحركة العجلة عند نقطة العرقلة.

- د. توخ الحذر بشكل خاص عند التعامل مع الأركان و الحواف الحادة وغيرها، وتجنب أن تسمح بقفز الأداة الملحقة أو الضغط عليها. تميل الأركان أو الحواف الحادة أو قفز الأداة إلى عرقلة الأداة الدوارة وتتسبب في فقدان التحكم أو حركة مفاجئة للأداة.
- هـ. لا تقم بتركيب شفرة حفر الخشب بسلسلة المنشار أو شفرة المنشار المسنن. تتسبب هذه الشفرات في تكرار الحركة المفاجئة للأداة وفقدان التحكم فيها.

## تحذيرات أمان خاصة بالتجليخ وعمليات

### القطع بالسحج

- أ. لا تستخدم إلا أنواع العجلات الموصى بها لإدائك الكهربائية والواقي المصمم خصيصاً للعجلة المحددة. لا تتم حماية العجلات التي لم تصمم الأداة الكهربائية لها بالشكل المناسب وتكون غير آمنة.
- ب. يجب عدم استخدام العجلات إلا في التطبيقات الموصى بها. فمثلاً، لا تجليخ باستخدام جانب عجلة القطع. يتم تصميم عجلات القطع الكاشطة من أجل التجليخ المحيطي وقد تتسبب القوى الجانبية الواقعة على هذه العجلات في تحطيمها.
- ج. استخدم دائماً حواف العجلة غير القائمة ذات الحجم والشكل المناسبين للعجلة المحددة. تعمل حواف العجلة المناسبة على دعم العجلة ومن ثم تقليل احتمالية تعرض العجلة للكسر. قد تكون حواف عجلات القطع مختلفة عن حواف عجلات التجليخ.
- د. لا تستخدم عجلات بالية للأدوات الكهربائية أكبر. لا تتناسب العجلة المصممة لأداة كهربائية أكبر مع السرعة الأعلى لأداة أصغر وقد تتعرض للانفجار.

## تحذيرات أمان إضافية خاصة بعمليات

### القطع بالسحج

- أ. لا "تقق" حركة عجلة القطع ولا تضغط عليها بشكل زائد. ولا تحاول إحداث قطع بعمق مبالغ فيه. تؤدي زيادة الضغط على العجلة إلى زيادة الحمل وقابلية التواء العجلة أو عرقلتها في العجلة واحتمالية تحرك العجلة بشكل مفاجئ أو انكسارها.
- ب. لا تضع جسمك في محاذاة العجلة الدوارة وخلفها عندما تتحرك العجلة بعيداً عن جسمك أثناء التشغيل، فإن الحركة المفاجئة المحتملة قد تدفع عجلة التدويم والأداة الكهربائية نحوك مباشرة.
- ج. عند عرقلة العجلة أو عند إعاقة القطع لأي سبب من الأسباب، أوقف تشغيل الأداة الكهربائية وحافظ على ثبات الأداة الكهربائية دون حركة حتى تتوقف العجلة تماماً. ولا تحاول إخراج عجلة القطع من القطع أثناء وجودها قيد الحركة وإلا فقد تصدر منها حركة مفاجئة تحقق واتخذ الإجراء التصحيحي للفناء على سبب عرقلة العجلة.
- د. لا تعد تشغيل القطع في قطعة العمل. وأمهل العجلة حتى تصل إلى سرعتها الكاملة وأعد إدخالها في القطع بحرص. قد تتم عرقلة العجلة أو ترتفع إلى أعلى أو تصدر منها حركة مفاجئة في حالة إعادة تشغيل الأداة الكهربائية داخل قطعة العمل.
- هـ. ادمع الألوأح أو أي قطعة عمل كبيرة الحجم للحد من خطر ضغط العجلة أو صدور حركة مفاجئة منها. تميل قطع العمل الكبيرة إلى عدم الثبات بسبب وزنها. ويجب أن يتم وضع الدعامات تحت قطعة العمل بالقرب من خط القطع واليقرب من حافة قطعة العمل على كلا جانبي العجلة.
- و. توخ مزيداً من الحذر عند عمل "قطع جيبي" في الحوائط الموجودة أو المناطق الأخرى المصممة. قد تقطع العجلة الناتئة أنابيب الغاز أو المياه، أو الأسلاك الكهربائية أو الأشياء التي قد تسبب حركة مفاجئة.

## تحذيرات أمان خاصة بعمليات

### الصفرة بالرمل

- أ. عند الصفرة بالرمل، لا تستخدم ورق قرص صفرة بحجم كبير زائد عن الحد. واتبع توصيات الشركة المصنعة عند تحديد ورق الصفرة. ينتج عن استخدام ورق الصفرة الأكبر حجماً والذي يمتد إلى ما بعد وسادة الصفرة خطر التمزق وقد يتسبب في عرقلة القرص أو تمزقه أو صدور حركة مفاجئة.

## تحذيرات أمان خاصة بعمليات الصقل

- أ. لا تترك أي جزء سائب من قفص الصقل أو خيوط الربط الخاص بها تدور دون عائق. قم بثنى أي خيوط ربط مفكوكة أو تشذيبها. قد تؤدي خيوط الربط المفكوكة والدوارة إلى ربط أصابعك أو عرقلة قطع العمل.

## تحذيرات أمان خاصة بعمليات استخدام

### الفرشاة السلكية

- أ. كن على دراية بأن الشعر السلكي يظاير أثناء استخدام الفرشاة حتى أثناء التشغيل العادي. فلا تضغط بشكل زائد على الأسلاك من خلال وضع حمولة زائدة على الفرشاة. قد يخترق الشعر السلكي الملابس الخفيفة و/أو البشرة بسهولة.
- ب. لا تسمح بأي تداخل للعجلة أو الفرشاة السلكية مع هذا الواقي في حالة التوصية باستخدام واقي من أجل التنظيف بالفرشاة السلكية. قد يزداد قطر العجلة أو الفرشاة السلكية بسبب حمولة العمل وقوى الطرد المركزي.

## البيئة

### التخلص من الأداة

ينبغي فرز الماكينات والملحقات والتغليف لإعادة تدويرها بشكل لا يضر بالبيئة.

### خاص بالدول الأوروبية فقط

لا تتخلص من الأدوات الكهربائية في النفايات المنزلية! يجب تجميع الأدوات الكهربائية التي لم تعد قابلة للاستخدام بشكل منفصل والتخلص منها بطريقة مناسبة بيئياً وذلك بموجب توجيه الأوروبي 2002/96/EC الخاص بنفايات المعدات الكهربائية والإلكترونية وتنفيذه في الحقوق الوطنية.



## المواصفات

### مواصفات عامة

|                  |                         |
|------------------|-------------------------|
| معايرة القواطية  | ٢٤٠-٢٣٠ فولت، ٦٠٥٠ هرتز |
| الإدخال المعايير | ٣٠٠ واط                 |
| السرعة المعيارية | ٢٠٠٠ دورة في الدقيقة    |
| سعة القابض       | ٠,٣ - ٤,٠ مم            |

## التجميع

الشكل ١  
أ = سلك الطاقة

## الصيانة

- يحتاج عمود الدوران المرن إلى التزييق بطريقة منتظمة:
  - أوقف تشغيل الأداة وأخرج القابض من مصدر الطاقة.
  - أخرج قطعة اليد.
  - أزل عمود الدوران الخارجي عن طريق لفه في اتجاه عقارب الساعة. الشكل ٣
  - قم بتزييق عمود الدوران الداخلي باستخدام شحم التزييق. لا تستخدم كمية كبيرة من الشحم.
  - ركب عمود الدوران الخارجي عن طريق لفه في عكس اتجاه عقارب الساعة.
  - قم بتزييق قطعة اليد.
- غالبًا ما يدل اتباعك كمية كبيرة من الشرر على تآكل الفرش الكربونية.

## تنظيف الأداة

افصل القابض قبل التنظيف

- حافظ على نظافة الأداة والسلك (قد تتسبب بعض منتجات التنظيف المنزلية والمنظفات في تلف الأجزاء البلاستيكية؛ حيث تشمل هذه المنتجات من بين منتجات أخرى على البنزين وإيثيلين ثلاثي الكلور والكلوريد والأمونيوم).

يجب الحفاظ على نظافة فتحات التهوية وأذرع المفتاح وخلوها من المواد الغريبة. ولا تحاول تنظيف الأداة عن طريق إدخال أشياء مستدقة الطرف عبر الفتحات.

فيمكن تنظيف الأداة باستخدام الهواء المضغوط. ارتد دائمًا نظاير الأمان عند تنظيف الأداة باستخدام الهواء المضغوط.

## الخدمة والضمان

يتم ضمان منتج DREMEL هذا بما يتفق مع اللوائح الإيجابية/المخصصة للدولة؛ ويستثنى من هذا الضمان التلف الناتج عن البلى والتآكل العادي أو زيادة الحمل أو التعامل الخاطئ.

في حالة وجود شكوى، أرسل الأداة دون تفكيك مع حجة الشراء إلى الوكيل.

## معلومات الاتصال بشركة DREMEL

انتقل إلى [www.dremel.com](http://www.dremel.com) للحصول على مزيد من المعلومات حول مجموعة منتجات Dremel المتنوعة، والدعم، والخط الساخن الخاص بشركة Dremel.

Dremel Europe, P.O. Box 3267, 4800 DG Breda, The Netherlands

ب = دوسة القدم

ج = الموتور المعلق

د = مفتاح التشغيل/إيقاف التشغيل

هـ = أداة التخليق

و = عمود الدوران المرن

ز = قطعة اليد

ح = قطعة التركيب بالحائط

ط = خطاف معدني

ي = مفتاح سداسي

ك = مفتاح

## مواصفات عامة

١. قم بتزييق عمود الدوران الداخلي بمحور دوران الموتور. الشكل ٢
٢. قم بتزييق عمود الدوران الخارجي بالموتور عن طريق لفه في عكس اتجاه عقارب الساعة. الشكل ٣
٣. قم بتزييق قطعة اليد في الطرف الآخر بعمود الدوران. الشكل ٤
٤. قم بتزييق الخطاف المعدني الجدار فوق مكان العمل مباشرة.
٥. قم بتوصيل الموتور بدوسة القدم. قم بتوصيل دوسة القدم بالمنفذ. الشكل ٥
٦. تجنب توصيل الموتور بالمنفذ مباشرة.
٦. قم بتعليق الموتور على الخطاف.

## تغيير الملحقات

١. تأكد من ضبط المفتاح على الوضع "٠".
٢. استخدم مفتاحًا لفصل ملحقات القابض أو إلغاء قفلها. الشكل ٦

## بدء التشغيل

### الاستخدام

١. مفتاح التشغيل/إيقاف التشغيل
١. قم بتشغيل/إيقاف تشغيل الأداة من خلال الضغط على المقبض "د" (الشكل ١) في الوضع "٠/١/٠".
٢. التحكم في السرعة من خلال القدم
- تحكم في السرعة دون تدرج باستخدام قدمك وذلك بالضغط على الدوسة بشدة أو برفق. الشكل ٧

## الإسماك بالأداة وتوجيهها

- مقبض دقيق للأعمال الدقيقة (النقش). الشكل ٨
- مقبض يدوي للأعمال الشاقة (التجليخ). الشكل ٩
- تجنب ثني عمود الدوران بزوايا حادة. الشكل ١٠

## إرشادات حول التطبيق

- تم تصميم هذه الأداة للاستخدام في الأعمال الخشبية وصياغة الجوهريات والنحت على الحجر وكذلك لاستخدامها في المشروعات الحرفية.
- يمكن استخدام هذه الأداة في أعمال التجليخ والصفرة بالرمل والقطع والنقش والصفل والحفر عند استخدام الملحقات الصحيحة.
- السرعة الموصى بها
- منخفضة – متوسطة مع الحفر الدقيق والصفل
- متوسطة – عالية مع الصفرة باستخدام الرمل والقطع والنقش
- تدرب دائمًا على قطعة من مواد النفايات حتى يتسنى لك اختيار الملحقات المناسبة وتحديد سرعة العمل المثلى.
- لا تضغط على الأداة بشكل زائد؛ حيث تنتج سرعة الأداة إنجاز الأعمال التي تريد القيام بها.

**Dremel Europe  
The Netherlands**