

D Checkliste

Freie Sicht in Richtung des Satelliten - Kein Hindernis (Baum, Haus, o.äh.) im angegebenen Höhenwinkel der Antenne?

Perfekter Aufbau - Höhen- und Richtungswinkel sind korrekt eingestellt? Einbau des LNB kontrollieren, ggf. drehen. Justierhilfe: SAT-Finder

Alle Verbindungen in Ordnung - Stecker kurzschlußfrei montiert und gegen Feuchtigkeit isoliert? Gehen sie dabei sicher, daß die

Abschirmung (Drahtgeflecht) ausreichend Kontakt zum Stecker hat. Verbindung zum Fernsehgerät steht?

Alles richtig eingestellt? - Testbildbalken zur Abstimmung des Fernsehgerätes eingestellt?

Belegter Programmplatz am Receiver eingestellt (z.B. Programm 1)?

ACHTUNG: Bei Digital-Receiver ist eine besonders exakte Ausrichtung der Antenne notwendig, da sonst kein Empfang!

GB Check list

Clear line of sight to the satellite - no obstructions (tree, house etc.) in the way of the antenna's angle of elevation?

Ideal Set-up - are the elevation and azimuth correctly set? Check the fixture of the LNB, turning it if necessary. The SAT-finder helps in making adjustments.

Check all connections - are the connectors isolated against moisture and free of short circuits? Ensure that the shielding (wire mesh) has sufficient contact with the connector. Is the unit connected to the television?

Are all the settings correct? - is the bar in the test picture adjusted correctly?

Is the channel set on the receiver? (eg. channel 1).

CAUTION: Digital receivers require particularly accurate positioning of the antenna, otherwise no signal can be received!

F Liste de contrôle

Champ libre en direction du satellite - pas d'obstacles (arbre, maison ou autre) dans l'angle d'orientation indiqué de la parabole ?

Montage parfait - Réglage correct des angles de hauteur et de direction ? Contrôler le montage de la tête de réception et la tourner au besoin.

Aide d'ajustage : SAT-Finder

Connexions correctes - Connecteur monté sans court-circuit et isolé contre l'humidité ? S'assurer que le contact du blindage (traillis de fil) ou connecteur soit correct. Liaison établie avec le téléviseur ?

Tout est bien réglé ? - Barre de mire réglée pour l'ajustage du téléviseur ?

Réglage correct de la chaîne sur le décodeur (par exemple 1)?

ATTENTION: L'orientation de la parabole est décisive avec les décodeurs numériques pour une bonne réception du signal !

I Lista di controllo

Campo libero in direzione del satellite - Assenza di ostacoli (alberi, case o simili) nell'angolo di elevazione indicato relativamente all'antenna?

Installazione perfetta - L'angolo di elevazione e di orientamento sono regolati in modo corretto? Controllare il montaggio del LNB ed eventualmente farlo ruotare. Ausilio di regolazione: rilevatore SAT

Tutti i collegamenti in regola - Spina montata con messa a terra e isolata dall'umidità? Assicurarsi che la schermatura (intreccio dei cavi) consenta un contatto sufficiente con la spina. Collegamento al televisore effettuato?

Tutto impostato correttamente? - L'asse monoscopico è regolato per la sintonizzazione del televisore?

Il programma dedicato al ricevitore è impostato (per es. Programma 1)?

ATTENZIONE: I ricevitori digitali richiedono un orientamento particolarmente preciso dell'antenna, altrimenti non si ha ricezione!

E Recordatorio

Compruebe que la vista en dirección del satélite esté libre - Compruebe que no hayan obstáculos (árboles, casas o similares) en el ángulo indicado de la antena. Montaje perfecto- compruebe si los ángulos direccionales y de altura han sido ajustados correctamente. Controlar la instalación del LNB, en su caso, girar. Ayuda de ajuste: SAT-Finder Compruebe si todas las conexiones están en orden - enchufes protegidos contra cortocircuitos y aislados contra la humedad. Asegúrese que la protección (malla metálica) tenga suficiente contacto con el enchufe. Compruebe si ha realizado la conexión con el televisor. Compruebe que todo esté bien ajustado - Compruebe si ha ajustado la imagen de prueba para ajustar el televisor. Compruebe que en el receptor haya programado un canal (p.ej. programa 1)

ATENCIÓN: Los receptores digitales requieren un ajuste muy exacto, de lo contrario no se recibe la señal.

NL Controlelijst

Vrije ontvangst richting satelliet - Zijn er geen obstakels (boom, huis, ...) in de aangegeven oriëntatiehoek van de antenne?

Ideale setup - Is de hoogte en de richting correct ingesteld? Controleer de montage van de LNB en draai indien nodig. De SAT-finder kan u hierbij helpen.

Verbindingen - Zijn de verbindingen afgeschermd tegen vochtigheid en kortsluiting? Verzeker u ervan dat de bescherming (draadvlachwerk) voldoende contact maakt met het verbindingstuk. Is de verbinding met de TV correct?

Instellingen correct? - Is de balk in het testbeeld correct afgesteld? Staat het kanaal ingesteld op de ontvanger? (bv. kanaal 1)

OPGELET: Digitale ontvangers hebben een speciale exacte antennopositie nodig, anders kan er geen signaal worden ontvangen!

D Montageanleitung für Satellitenspiegel

Beachten Sie grundsätzlich die Sicherheitshinweise aller Geräte vor der Inbetriebnahme!

GB Installation instructions for satellite dish
Before use, always read the safety instructions for all equipment!

F Instructions de montage pour la parabole
Il convient par principe d'observer les consignes de sécurité de tous les appareils avant la mise en service!

I Istruzioni di installazione per il riflettore parabolico

Leggere attentamente le norme di sicurezza di tutti gli apparecchi prima di metterli in funzione!

E Instrucciones para el montaje del espejo del satélite

Aténgase principalmente a las indicaciones de seguridad de todos los aparatos antes de la puesta en marcha.

NL Installatie-instructies voor satellietdish

Lees steeds de veiligheidsvoorschriften voor alle apparaten, vóór gebruik!

MONTAGE

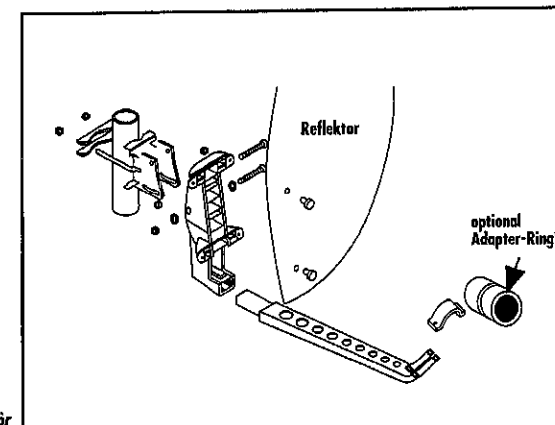

* SCHWAIGER DIRA...

F-Connector Montage

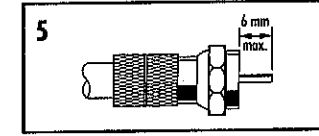
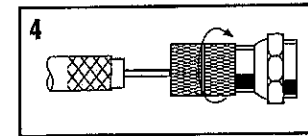
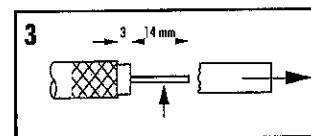
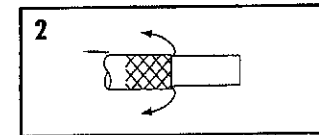
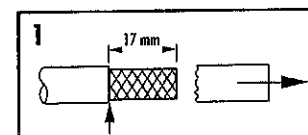

D Standortwahl

Starker Regen oder Schneefall kann die Bildqualität ebenso beeinträchtigen wie Schnee oder Eis auf der Flachantenne.

GB Choice of site

Heavy snow and rainfall, or snow and ice on the flat antenna may impair picture quality.

F Emplacement

De fortes pluies ou chutes de neige peuvent affecter la qualité de l'image, ainsi que de la neige ou de la glace sur l'antenne.

I Scelta della collocazione

Forti precipitazioni piovose o nevicate possono disturbare la qualità dell'immagine, lo stesso accade in caso di neve o ghiaccio sull'antenna.

E Selección del lugar de instalación

Una fuerte precipitación de lluvia o nieve puede perjudicar la recepción de la imagen al igual que la acumulación de nieve o hielo sobre una antena plana.

NL Een positie kiezen

Hevige regen of sneeuwval, of sneeuw en ijs op de vlakke antenne kan de beeldkwaliteit doen verminderen.

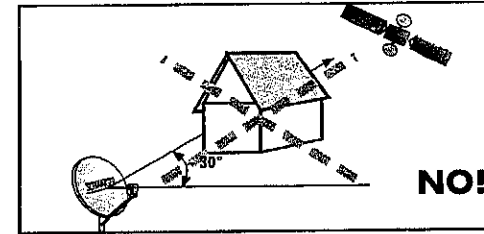
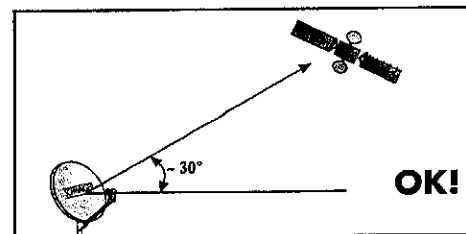

INSTRUMENTE - AZIMUTH

- (D)** Grobeinstellung horizontale Ausrichtung
- (GB)** Roughly setting the horizontal alignment
- (F)** Réglage approximatif de l'orientation horizontale

- (I)** Registrazione approssimativa dell'orientamento orizzontale
- (E)** Ajuste aproximativo sobre una orientación horizontal
- (NL)** Geschatte afstelling van de horizontale oriëntatie

ASTRA / Skala (D)

Oslo	170°
Stockholm	179°
Kopenhagen	172°
Hamburg	169°
Hannover	168°
Berlin	173°
Leipzig	171°
Aachen	163°
Frankfurt	166°
Wien	176°
München	170°
Mailand	166°
Madrid	147°

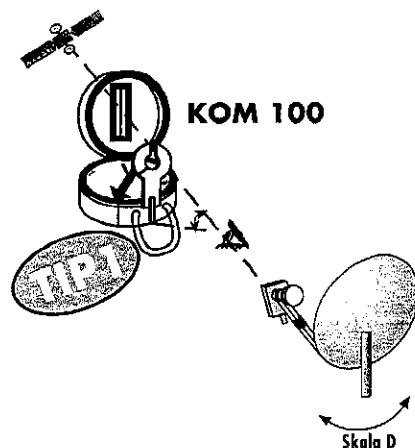
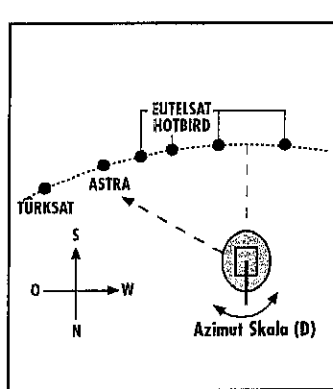

INSTRUMENTE - ELEVATION

- (D)** Grobeinstellung vertikale Ausrichtung
- (GB)** Roughly setting the vertical alignment
- (F)** Réglage approximatif de l'orientation verticale

- (I)** Registrazione approssimativa dell'orientamento verticale
- (E)** Ajuste aproximativo sobre una orientación vertical
- (NL)** Geschatte afstelling van de verticale oriëntatie

ASTRA / Skala (C)

Oslo	22°
Stockholm	23°
Kopenhagen	26°
Hamburg	28°
Hannover	30°
Berlin	30°
Leipzig	32°
Aachen	32°
Frankfurt	33°
Wien	35°
München	35°
Mailand	38°
Madrid	38°

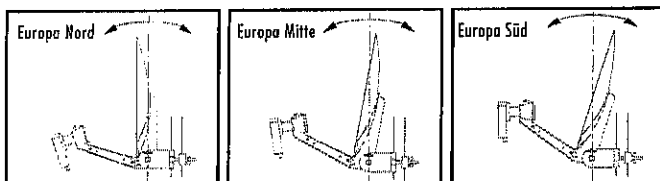
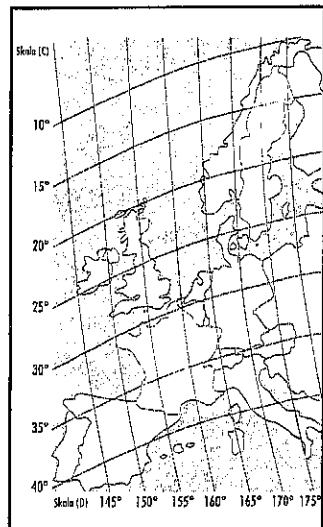
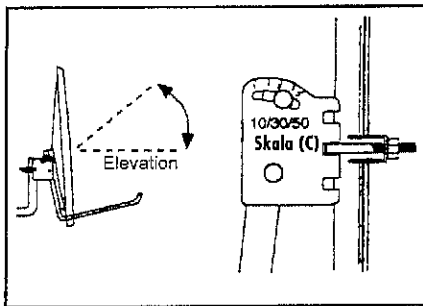

(D) Ausleuchtzone

Je näher sich der Spiegelstandort am Rand der jeweiligen Ausleuchtzone befindet, um so größer sollte der Spiegeldurchmesser (60, 90, 120 cm) gewählt werden, um einen guten Empfang zu gewährleisten

(GB) Satellite footprints

The closer the location of the dish to the edge of the satellite footprint, the larger the diameter of dish required (60, 90, 120 cm) in order to ensure a clear reception.

(F) Zones de réception

Plus l'emplacement de la parabole se trouve au bord de la zone de réception, plus son diamètre doit être grand (60, 90, 120 cm) afin de garantir une bonne réception.

(I) Campi di ricezione

Quanto più il riflettore è collocato in prossimità del limite del rispettivo campo di ricezione, tanto maggiore dovrebbe essere il diametro del riflettore stesso (60, 90, 120 cm) al fine di consentire una buona ricezione

(E) Cobertura

En cuanto más cerca se encuentra el reflector del borde de la cobertura, más grande tendrá que ser el diámetro del reflector (60, 90, 120 cm) para garantizar una buena recepción de la señal.

(NL) Ontvangstzones

Hoe dicht de schotel tegen de rand van de ontvangstzone staat, hoe groter de schoteldiameter moet zijn (60,90,120cm) om een goede ontvangst te kunnen garanderen.

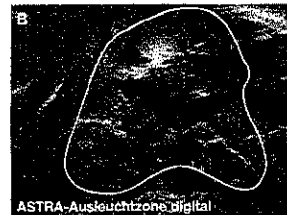

(D) Anschlüsse

(GB) Connections

(F) Connexions

(I) Connessioni

(E) Conexiones

(NL) Aansluitingen

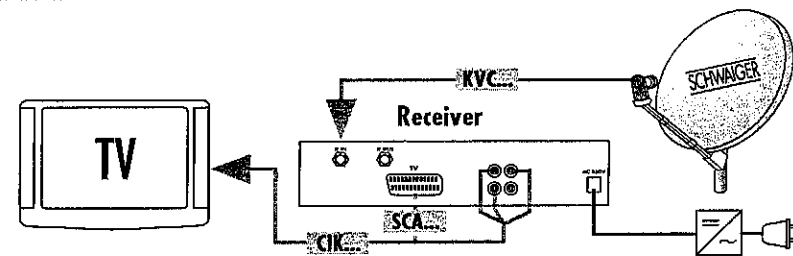

ENDJUSTAGE

