

ThermoSpot



Laser
650 nm



Laser-Focus

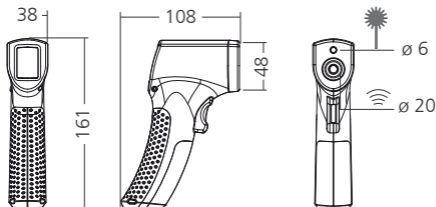

DE 02

GB 04

NL 06

DK 08

FR 10

ES 12

IT 14

PL 16

FI 18

PT 20

SE 22

NO 24

TR 26

RU 28

UA 30

CZ 32

EE 34

LV 36

LT 38

RO 40

BG 42

GR 44

Laserliner[®]
Innovation in Tools

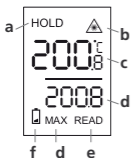
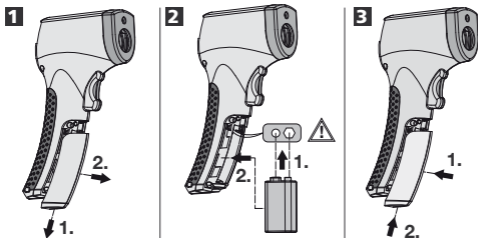

- a Zuletzt gemessener Wert wird kurzfristig angezeigt (7 sek.)
- b Laserstrahl eingeschaltet
- c Messwerte in °C oder °F
- d Max.-Wert während der Messung
- e Temperaturmessung
- f Batterieladung gering

4 °C <> °F

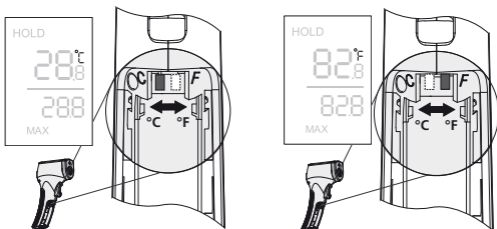

5 Continuous Mode

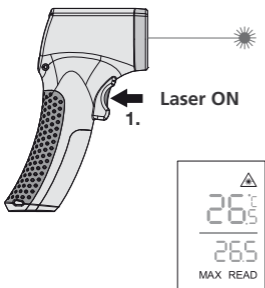

6 Hold

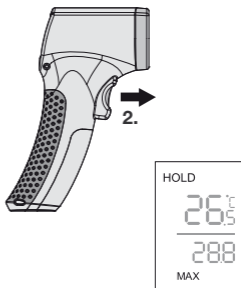

Hinweise zum Messvorgang: Dieses Infrarot-Temperatur Messgerät ermittelt die Temperatur verschiedenster Oberflächen und Materialien. Der integrierte Sensormesskopf empfängt die Infrarot-Strahlung, die jeder Körper materialspezifisch abgibt. Der Grad der Abstrahlung wird durch den Emissionsgrad bestimmt (0-1). Das Gerät ist auf einen Emissionsgrad von 0,95 fest eingestellt, was für die meisten organischen Stoffe, sowie Kunststoffe, Keramik, Holz, Gummi und Gestein zutreffend ist. Beachten Sie, dass der Messbereich zwischen Gerät und Oberfläche frei von Störgrößen ist (Dampf, Gas, Schmutz, Glas).

Laser: Der Laser dient zum Anvisieren und visualisiert die Stelle der Infrarotmessung. Die Temperaturmessung erfolgt nur an der Oberfläche.

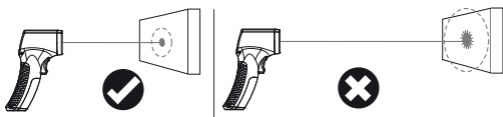

Technische Daten	Technische Änderungen vorbehalten. 03.10
Messbereich	-20 °C bis 315 °C
Genauigkeit	± 1,5 °C (-10°C bis 60°C) ± 2 °C (< -10°C und > 60°C) oder ± 2 % je nach größerem Wert
Optik	8:1 (Messentfernung : Messfleck)
Auflösung	0,1 °C
Emissionsgrad	0,95
Laserwellenlänge	650 nm
Lasertyp	Klasse 2M, < 5 mW
Arbeitstemperatur	0 °C...40 °C
Lagertemperatur	-20 °C...70 °C
Spannungsversorgung	Typ 9V E Block

Allgemeine Sicherheitshinweise

Achtung: Nicht direkt in den Strahl sehen! Der Laser darf nicht in die Hände von Kindern gelangen! Gerät nicht unnötig auf Personen richten.

Garantieerklärung

Die Garantiezeit beträgt 2 Jahre ab Kaufdatum. Von der Garantie sind ausgenommen: Schäden, die auf unsachgemäßem Gebrauch oder falscher Lagerung, zurückzuführen sind, normaler Verschleiß und Mängel, die den Wert oder die Gebrauchstauglichkeit nur unerheblich beeinflussen. Bei Eingriffen nicht von uns autorisierter Stellen erlischt die Garantie. Im Garantiefall geben Sie bitte das vollständige Gerät mit allen Informationen, sowie Rechnung einem unserer Händler oder senden Sie es an Umarex-Laserliner.



Laserstrahlung!
Nicht in den Strahl blicken
oder direkt mit optischen
Instrumenten betrachten.
Laser Klasse 2M
< 5 mW · 635-650 nm
EN 60825-1:2007-10

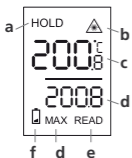
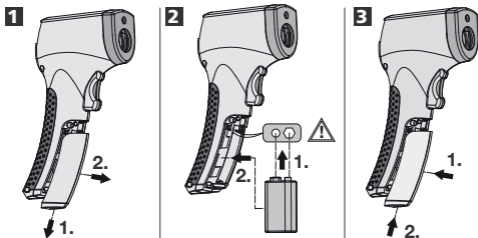

- a last measurement value will be displayed briefly (7 s)
- b laser beam switched on
- c measurement in °C or °F
- d max. value during the measurement
- e temperature measurement
- f low battery charge indicator

4 °C <> °F

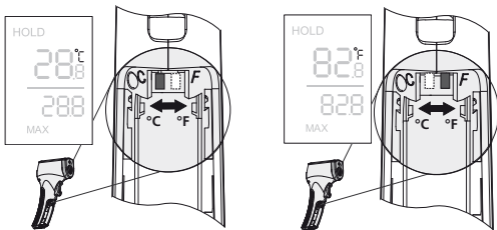

5 Continuous Mode

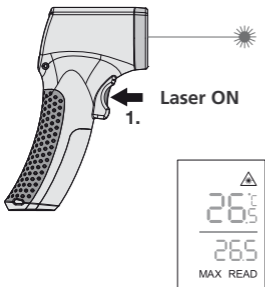

6 Hold

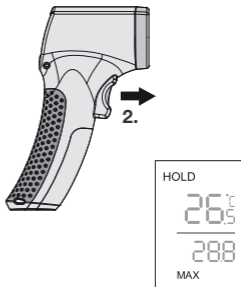

Measurement procedure notice: This infrared temperature instrument detects the temperature of various surfaces and materials. A built-in sensor head detects the material-specific infrared rays emitted by every object. The amount of these emissions is determined by the material's emission coefficient (0 ... 1). This instrument is permanently set to an emission coefficient of 0.95, which is applicable to most organic materials as well as plastics, ceramics, wood, rubber and stone. Please ensure that the space between the instrument and surface to be measured is free of disturbances (steam, gas, contamination, glass).

Laser: The laser is a targeting aid to sight the location for the infrared measurement. Only the surface's temperature is measured.

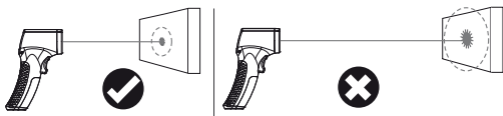

Technical data

Technical revisions reserved. 03/10

Measurement range:	-20 °C to 315 °C
Accuracy	± 1.5 °C (-10 °C ... 60 °C); ± 2 °C (< -10 °C and > 60 °C) or ± 2 % whichever value is greater
Optic	8:1 (distance : measured spot)
Resolution	0.1 °C
Emission coefficient	0.95
Laser wavelength	650 nm
Laser type	Laser class 2M, < 5 mW
Operating temperature	0 °C ... 40 °C
Storage temperature	-20 °C ... 70 °C
Power supply	Type 9 V E block

General safety instructions. Attention: Do not look directly into the laser beam! The laser may not get into the hands of children! Do not point this device unnecessarily toward persons.

Warranty

The warranty period is 2 years from the date of purchase. The warranty covers all material or manufacturing defects occurring during this time. The following are excluded from warranty: Damage due to improper use (e.g. operation with wrong type of current/voltage, connection to unsuitable power source, fall onto hard surface, etc.) or improper storage, normal wear and tear, and defects which only insignificantly impair the value or suitability for use. Any tampering by unauthorised persons will render this warranty void. In the event that you need to claim warranty, please take the complete device together with all information and the invoice to one of our dealers or send it in to Umarex-Laserliner.



Laser radiation!
Do not stare into the beam or observe it directly with optical instruments.
Laser class 2M
< 5 mW · 635-650 nm
EN 60825-1:2007-10

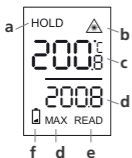
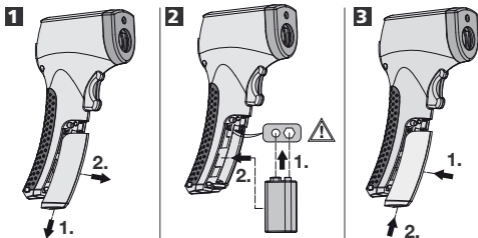

- a De als laatste gemeten waarde wordt kortstondig weergegeven (7 sec.)
- b Laserstraal ingeschakeld
- c Meetwaarde in °C of °F
- d Maximale waarde tijdens de meting
- e Temperatuurmeting
- f Acculading gering

4 °C <> °F

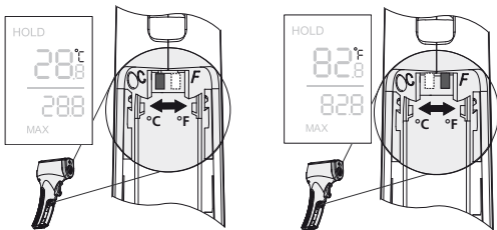

5 Continuous Mode

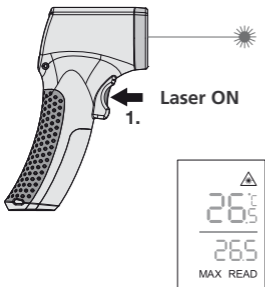

6 Hold

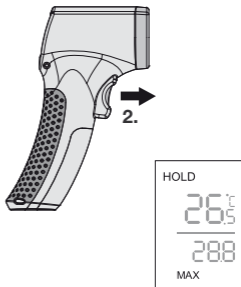

Opmerkingen over het meetproces: dit infrarood-temperatuurmeettoestel bepaalt de temperatuur van de meest uiteenlopende oppervlakken en materialen. De geïntegreerde sensormeetskop ontvangt de infraroodstraling die ieder lichaam materiaalafhankelijk uitstraalt. De graad van deze uitstraling wordt bepaald door de emissiegraad (0-1). Het apparaat is vast ingesteld op een emissiegraad van 0,95 hetgeen van toepassing is voor de meeste organische stoffen zoals kunststof, keramiek, hout, rubber en gesteente. Let op dat het meetbereik tussen apparaat en oppervlak vrij van storingsbronnen (stoom, gas, verontreinigingen, glas) moet zijn.

Laser: de laser is bedoeld voor het peilen en visualiseert de plek van de infraroodmeting. De temperatuurmeting geschiedt alleen op het oppervlak.

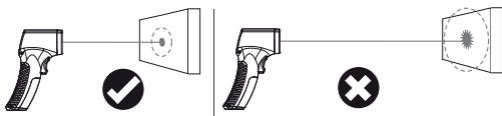

Technische gegevens

Technische wijzigingen voorbehouden. 03.10

Meetbereik	-20 °C tot 315 °C
Nauwkeurigheid	± 1,5 °C (-10 °C ... 60 °C); ± 2 °C (< -10 °C en > 60 °C) of ± 2 % al naargelang de grotere waarde
Optiek	8:1 (Meetafstand : meetstip)
Resolutie	0,1 °C
Emissiegraden	0,95
Lasergolflengte	650 nm
Lasertype	Klasse 2M, <5 mW
Arbeidstemperatuur	0 °C - 40 °C
Opslagtemperatuur	-20 °C - 70 °C
Spanningsvoorziening	Type 9V E blok

Algemene veiligheidsaanwijzingen

Opgelet: kijk nooit direct in de straal! De laser hoort niet thuis in kinderhanden! Richt het apparaat niet onnodig op personen.

Garantieverklaring

De garantie bedraagt 2 jaar na aankoopdatum. In deze periode zijn alle materiaal- of productie - fouten gegarandeerd. Van garantie uitgesloten zijn: schade door gebruik, gebruik van verkeerde energiebronnen, verkeerde ondergrond, verkeerd opbergen, normale slijtage of vreemde gebruiksvormen die zich tijdens het gebruik voordoen. Bij reparaties door niet-geautoriseerde derden vervalt de garantie automatisch. Bij garantiegevallen dient u het volledige apparaat in te leveren, alsmede de factuur en deze te zenden aan Umarex-Laserliner.



Laserstraling!
Niet in de laserstraal kijken
of deze direct met optische
instrumenten bekijken.
Laser klasse 2M
< 5 mW · 635-650 nm
EN 60825-1:2007-10

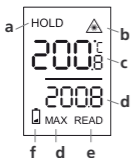
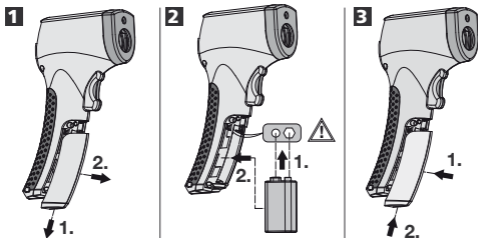

- a Den værdi, der sidst blev målt, vises ganske kort (7 sek.)
- b Laserstrålen er tændt
- c Måleværdier i °C eller °F
- d Max.-værdi under målingen
- e Temperaturmåling
- f Ringe batterioplading

4 °C <> °F

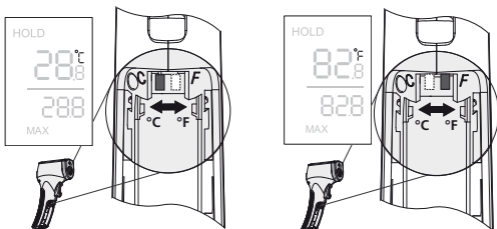

5 Continuous Mode

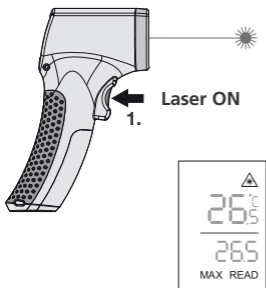

6 Hold

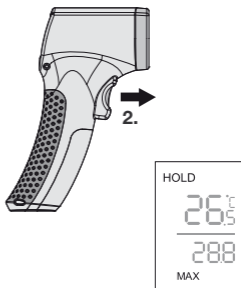

Henvisninger til måleprocessen: Dette infrarot-temperaturmåleapparat fremskaffer de mest forskellige overflader og materialers temperatur. Det integrerede sensormålehoved modtager den infrarødstråling, som ethvert legeme materiale-specifikt udstråler. Graden af denne udstråling bestemmes gennem emissionsgraden (0-1). Apparatet er fast indstillet på en emissionsgrad på 0,95, som passer til de fleste organiske stoffer som kunststof, keramik, træ, gummi og stenmasse. Vær venlig at tage hensyn til at måleområdet mellem apparat og overflade er frit for forstyrrelser (damp, gas, snavs, glas)

Laser: Laseren fungerer som pejleredskab og viser stedet for det infrarøde målested. Temperaturmålingen sker kun på overfladen.

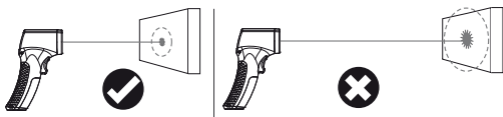

Tekniske data

Tekniske forandringer forbeholdes 03.10

Måleområde	-20 °C til 315 °C
Præcision	±1,5 °C (-10 °C ... 60 °C); ± 2 °C (< -10 °C og >60 °C) eller ± 2% alt efter største værdi
Optik	8:1(Målingsafstand : målepunkt)
Opløsning	0,1 °C
Emissionsgrad	0,95
Laserbølgelængde	650 nm
Lasertype	Klasse 2M, < 5 mW
Arbejdstemperatur	0 °C...40 °C
Lagertemperatur	-20 °C...70 °C
Spændingsforsyning	Type 9V E blok

Almindelige sikkerhedshenvisninger

Pas på: Se ikke direkte ind i strålen! Laseren må ikke komme i hænderne på børn! Apparatet må ikke unødigt pege på personer.

Garanti

Fabriksgarantien er 2 år fra dokumenteret købsdato og dækker alle materiale- og konstruktionsfejl. Undtaget fra garantien er skader, der kan henføres til u hensigtsmæssig anvendelse og håndtering; til forkert strømforsyning; til tab, slag, stød etc., eller til u hensigtsmæssig opbevaring (temperatur, fugt) samt til normalt slid. Ved uautoriseret indgreb i laseren bortfalder garantien. Garantien kan kun bringes i anvendelse, hvis laseren indleveres gennem forhandler til autoriseret værksted.



Laserstråling!
Se ikke direkte ind i strålen.
Heller ikke gennem
optiske instrumenter
Laserklasse 2M
< 5 mW · 635-650 nm
EN 60825-1:2007-10

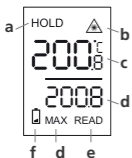
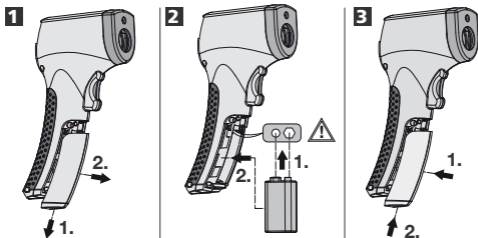

- a La dernière valeur mesurée s'affiche brièvement (7 s)
- b Le rayon laser est activé
- c Valeurs mesurées en °C ou °F
- d Valeur maxi. pendant la mesure
- e Mesure de la température
- f Charge faible de la pile

4 °C <> °F

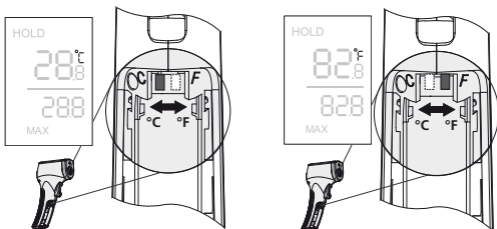

5 Continuous Mode

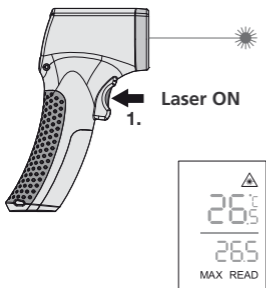

6 Hold

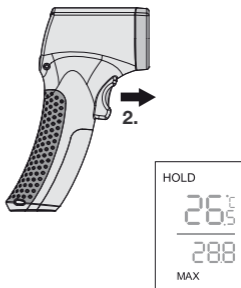

Remarques relatives à la procédure de mesure : Cet instrument de mesure de la température à infrarouge calcule la température sur les surfaces et matériaux les plus divers. La tête manométrique à capteur intégrée reçoit le rayonnement infrarouge que tous les corps émettent en fonction du matériau. Le degré d'émission détermine le degré de ce rayonnement (0 à 1). L'appareil est réglé de manière fixe sur un degré d'émission de 0,95 ce qui est approprié pour la plupart des matières organiques telles que les matières plastiques, la céramique, le bois, le caoutchouc et la roche. Faire attention à ce que la plage de mesure entre l'instrument et la surface ne soit pas exposée à des perturbations (vapeur, gaz, saleté ou verre).

Laser : le laser sert à viser et à visualiser le point de la mesure infrarouge. La mesure de la température n'a lieu qu'à la surface.

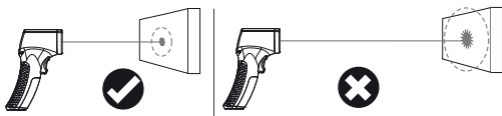

Données techniques

Sous réserve de modifications techniques. 03/10

Plage de mesure	-20 °C à 315 °C
Précision	± 1,5 °C (-10 °C à 60 °C); ± 2 °C (< -10 °C et > 60 °C) ou ± 2 % en fonction de la valeur plus élevée
Optique	8:1 (Écartement de mesure : spot de mesure)
Résolution	0,1 °C
Degré d'émission	0,95
Longueur d'onde du laser	650 nm
Type de laser	classe 2M, < 5 mW
Température de fonctionnement	0 °C à 40 °C
Température de stockage	-20 °C à 70 °C
Alimentation en courant	type 9V E monobloc

Consignes de sécurité générales

Attention : Ne pas regarder directement le rayon laser ! Tenir le laser hors de portée des enfants ! Ne pas diriger inutilement l'instrument sur des personnes.

Information Consommateur:

Produit destiné à un usage professionnel présentant des dangers pour une autre utilisation que la mesure.

Garantie : En tant que fabricant, nous garantissons cet appareil pendant une période de 24 mois à partir de la date d'achat.

Pendant cette période, nous garantissons cet appareil (à notre choix réparation ou échange) contre tous vices dus à des défauts de matière ou de fabrication. Sont exclus de la garantie les dommages qui sont dus à un usage ou un stockage incorrect (p. ex. fonctionnement avec un courant ou une tension inappropriées), l'usure normale et les dommages qui n'ont que peu d'importance pour la valeur ou l'emploi de l'appareil. La garantie est automatiquement annulée lorsque l'appareil a été ouvert par des personnes non autorisées. En cas de recours en garantie, veuillez remettre l'appareil complet ainsi que la carte de garantie et une copie de la facture dûment remplie à l'un de nos représentants ou les envoyer à UMAREX-LASERLINER.



Rayonnement laser! Ne pas regarder dans le faisceau ni observer directement à l'aide d'instruments d'optique. Appareil à laser de classe 2M < 5 mW · 635-650 nm EN 60825-1:2007-10

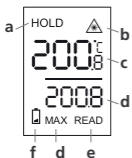
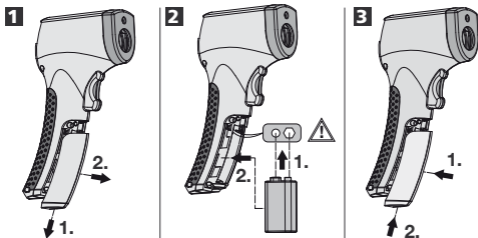

- a Aparece brevemente el último valor medido (7 seg.)
- b Rayo láser conectado
- c Valores de medición en °C o °F
- d Valor máx. durante la medición
- e Medición de temperatura
- f Carga de pila baja

4 °C <> °F

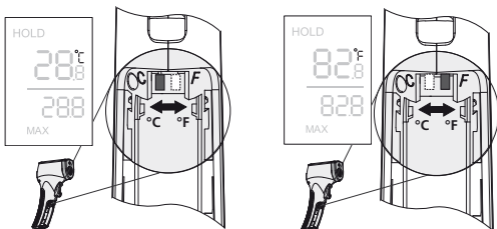

5 Continuous Mode

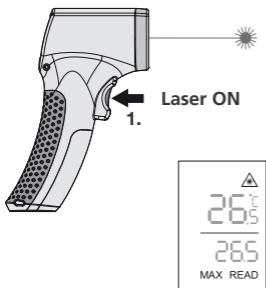

6 Hold

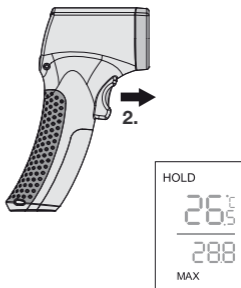

Avisos al proceso de medición: Este instrumento de medición de temperatura por rayos infrarrojos determina la temperatura de diferentes superficies y materiales. El cabezal medidor de sensor integrado recibe la radiación de infrarrojos que cualquier cuerpo irradia por características del material. El grado de esta radiación se define con el grado de emisión (0-1). El aparato está ajustado fijo a un grado de emisión de 0,95, lo que corresponde a la mayoría de los materiales orgánicos y también para plásticos, cerámica, madera, goma y piedra. Tenga en cuenta que la gama de medición entre aparato y superficie no debe presentar perturbaciones (vapor, gas, suciedad, cristal).

Láser: el láser sirve para apuntar y visualizar el punto de la medición del infrarrojo. La temperatura se mide sólo en la superficie.

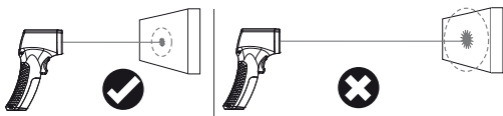

Datos técnicos

Sujeto a modificaciones técnicas. 03.10

Gama de medición	-20 °C hasta 315 °C
Precisión	± 1,5 °C (-10°C ... 60°C); ± 2 °C (< -10 °C y > 60 °C) o ± 2 % para valores más altos
Óptica	8:1 (distancia : mancha de medición)
Resolución	0.1 °C
Grado de emisión	0,95
Longitud de onda láser	650 nm
Tipo de láser	Clase 2M, < 5 mW
Temperatura de trabajo	0 °C...40 °C
Temperatura de almacenaje	-20 °C...70 °C
Alimentación	Tipo bloque 9V E

Indicaciones generales de seguridad

Atención: ¡No mire directamente al rayo! ¡Mantenga el láser fuera del alcance de los niños! No oriente el aparato hacia las personas.

Condiciones de garantía

El período de garantía es de 2 (dos) años desde la fecha de compra. En este período se cubren todos los defectos de material y de fabricación. Quedan excluidos de la garantía los daños causados por una utilización incorrecta (p.ej. con tipo de corriente / tensión equivocada, conexión a fuentes de corriente inadecuadas, caída sobre un suelo duro, etc.) o por un almacenaje incorrecto o por el desgaste normal, así como los defectos que no afecten sensiblemente al valor o a la aptitud funcional. En caso de manipulación de partes no autorizadas por nosotros, la garantía queda sin efecto. En caso de reclamación con garantía, le rogamos que envíe el aparato completo con toda la información correspondiente y la factura a nuestro distribuidor o a Umarex-Laserliner.



¡Rayo láser!
No mirar al rayo ni
observar directamente
con instrumentos ópticos.
Láser clase 2M
< 5 mW · 635-650 nm
EN 60825-1:2007-10

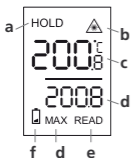
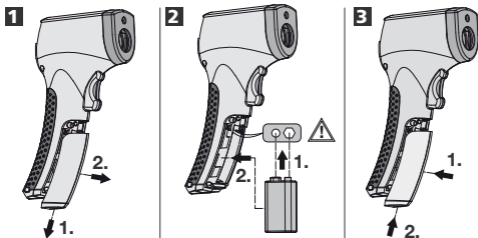

- a** Breve indicazione dell'ultimo valore misurato (7 sec.)
- b** Raggio laser attivo
- c** Valori misurati in °C o in °F
- d** Valore max. durante la misurazione
- e** Misurazione temperatura
- f** Batterie quasi scariche

4 °C <> °F

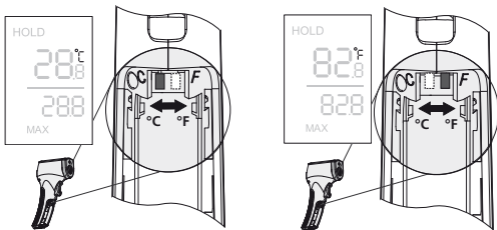

5 Continuous Mode

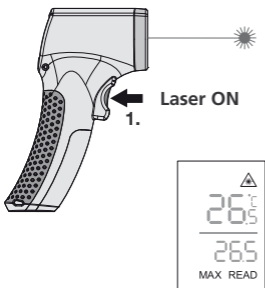

6 Hold

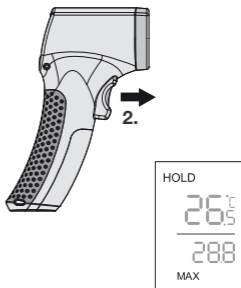

Processo di misurazione: questo termometro a raggi infrarossi rileva la temperatura sulle più diverse superfici e su diversi materiali. La sonda con sensore integrata riceve i raggi infrarossi che ogni corpo emette a seconda della composizione del suo materiale. Il grado di questa radiazione viene espresso con un fattore di emissività (0-1). Questo apparecchio è stato programmato su un fattore di 0,95, ideale per la maggior parte delle sostanze organiche, delle plastiche, della ceramica, del legno, della gomma e delle pietre. Fare attenzione a che non vi siano interferenze nel campo di misura tra l'apparecchio e la superficie misurata (p.e. vapore, gas, sporco o vetro).

Laser: il laser serve per mirare e visualizzare il punto della misurazione ad infrarossi. La temperatura viene misurata solo sulla superficie.

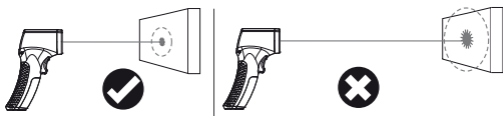

Dati tecnici

Fatto salvo modifiche tecniche. 03.10

Campo di misura	da -20 °C a 315 °C
Precisione	± 1,5 °C (da -10 °C a 60 °C); ± 2 °C (< -10 °C e > 60 °C) o ± 2 % a seconda del valore maggiore
Ottica	8:1 (distanza di misura: area di misura)
Risoluzione	0,1 °C
Grado di emissione	0,95
Lunghezza onde laser	650 nm
Tipo laser	classe 2M, < 5 mW
Temperatura di lavoro	0 °C...40 °C
Temperatura di stoccaggio	-20 °C...70 °C
Alimentazione	tipo 9V E blocco

Indicazioni generali di sicurezza

Attenzione! Non guardare direttamente il raggio laser!
Tenere il laser al di fuori della portata dei bambini! Non puntare in nessun caso l'apparecchio su persone.

Dichiarazione di garanzia: La garanzia è valida per due anni dalla data d'acquisto. Durante questo periodo di tempo sono coperti tutti gli eventuali difetti del materiale e i vizi di fabbricazione. Sono esclusi dalla garanzia: danni dovuti ad uso improprio (quali azionamento con un tipo di corrente/ tensione non adeguato, allacciamento a fonti d'energia non adatte, urto contro una superficie rigida ecc.) od a stoccaggio errato, normale usura o difetti che influenzano solo minimamente il valore o la funzionalità dello strumento.

La garanzia decade in caso di interventi da parte di centri assistenza non autorizzati dal produttore. Qualora si dovesse far ricorso alla garanzia, vi preghiamo di consegnare l'intero apparecchio, con tutte le informazioni e la fattura, ad uno dei nostri rivenditori o di inviarlo direttamente a Umarex-Laserliner.



Radiazione laser!
Impedire che il raggio laser colpisca gli occhi, nemmeno attraverso strumenti ottici.
Laser classe 2M
< 5 mW · 635-650 nm
EN 60825-1:2007-10

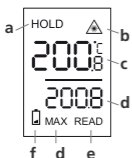
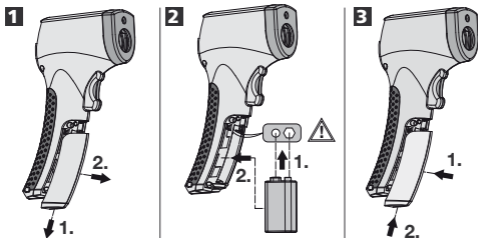

- a Przez krótką chwilę wyświetlana jest zmierzona ostatnio wartość (7 sek.)
- b Promień lasera jest włączony
- c Wartości pomiaru w °C lub °F
- d Maksymalna wartość podczas pomiaru
- e Pomiar temperatury
- f Niski poziom baterii

4 °C <> °F

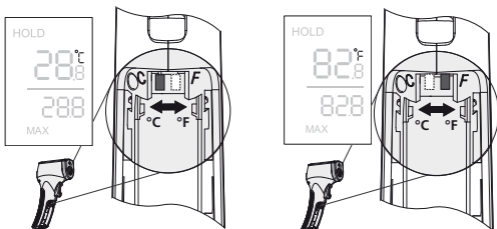

5 Continuous Mode

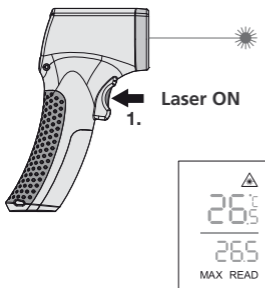

6 Hold

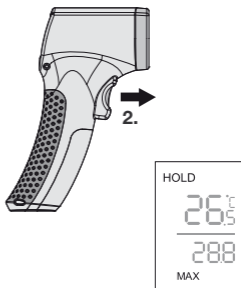

Wskazówki odnośnie pomiaru: Niniejsze urządzenie pomiarowe na podczerwień ustala temperaturę powierzchni i materiałów różnego rodzaju. Zintegrowana głowica pomiarowa odbiera promieniowanie podczerwone, które każde ciało emituje w sposób specyficzny dla materiału. Stopień tego wypromieniowania ustalany jest poprzez stopień emisji (0 -1). Urządzenie nastawione jest na stopień emisji wynoszący 0,95, co jest ustawieniem właściwym dla większości materiałów organicznych, a także tworzyw sztucznych, ceramiki, drewna, gumy i kamienia. Proszę pamiętać, aby obszar pomiaru pomiędzy urządzeniem i powierzchnią był wolny od zakłóceń (para, gaz, brud, szkło).

Laser: Laser służy do namierzania i wskazywania miejsca pomiaru podczerwieni. Pomiar temperatury następuje tylko na powierzchni.

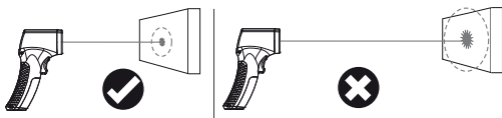

Dane techniczne

Zastrzega się możliwość zmian technicznych. 03.10

Zakres pomiaru	-20 °C do 315 °C
Dokładność	± 1,5 °C (-10 °C ... 60 °C); ± 2 °C (< -10 °C i > 60 °C) lub ± 2 % zależnie od tego, która wartość jest wyższa
Optyka	8:1 (Odległość pomiaru: powierzchnia pomiaru)
Rozdzielczość	0,1 °C
Stopień emisji	0,95
Długość fal lasera	650 nm
Typ lasera	Klasa 2M, < 5 mW
Temperatura robocza	0 °C...40 °C
Temperatura składowania	-20 °C...70 °C
Zasilanie w napięcie	Typ 9V E Block

Ogólne zasady bezpieczeństwa

Uwaga: Nie patrzeć bezpośrednio w promień! Laser nie może dostać się w ręce dzieci! Nie kierować urządzenia bez potrzeby na osoby.

Gwarancja

Gwarancja obejmuje 2 lata od daty zakupu. W tym czasie wszelkie ew. wady materiałowe i produkcyjne są usuwane bezpłatnie. Do gwarancji nie zalicza się: uszkodzeń na wskutek niewłaściwej obsługi, (np. praca przy złym zasilaniu, podłączanie do złych źródeł prądu, upadki itp.) lub złym składowaniu, ingerencja nieautoryzowanego serwisu. W przypadku naprawy prosimy o przesłanie do serwisu lokalnego Umarex Laserliner wraz z rachunkiem.



Promieniowanie laserowe!
Nie patrzeć w promień lasera ani nie kierować na niego bezpośrednio żadnych instrumentów optycznych.
Laser klasy 2M
< 5 mW · 635-650 nm
EN 60825-1:2007-10

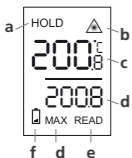
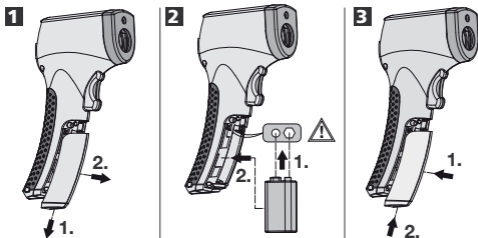

- a Viimeisin mittausarvo näkyy hetken aikaa (7 s)
- b Lasersäde on käytössä
- c Mittausarvot joko °C tai °F
- d Mittauksen aikainen maksimiarvo
- e Lämpötilan mittaus
- f Pariston varaustila

4 °C <> °F

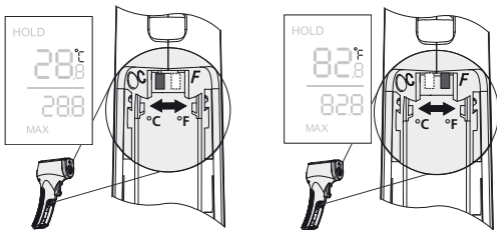

5 Continuous Mode

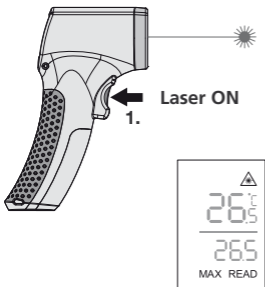

6 Hold

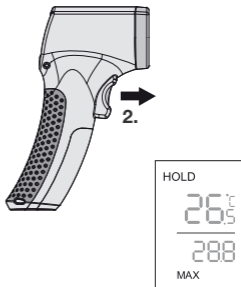

Mittausohjeita: Infrapunalämpömittari mittaa kaikenlaisten pintojen ja materiaalien lämpötilan. Mittauspähän integroitu anturi ottaa vastaan infrapunasäteilyä, jota kaikki esineet lähettävät materiaalille ominaisella tavalla. Emissioasetus (0-1) määrittelee tämän säteilyn asteen. Laitteen emissioasetus on säädetty kiinteästi 0,95:een. Se sopii useimmille orgaanisille aineille sekä muoville, keramiikalle, puulle ja kivelle. Varmista, että mittarin ja mitattavan pinnan välissä ei ole häiriötekijöitä (höyryä, kaasua, likaa, lasia).

Laser: Laser auttaa kohdistamaan mittarin ja osoittaa infrapunamittauksen paikan. Lämpötila mitataan vain materiaalin pinnalta.

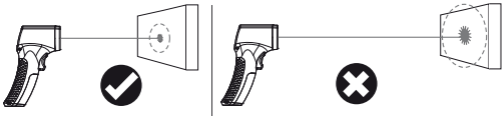

Tekniset tiedot

Oikeus teknisiin muutoksiin pidetään. 03.10

Mittausalue	-20 °C...315 °C
Tarkkuus	± 1,5 °C (-10 ... 60 °C); ± 2 °C (< -10 °C...> 60 °C) tai ± 2 % riippuen suuremmasta arvosta
Optiikka	8:1 (Mittausetäisyys : mittausala)
Tarkkuus	0,1 °C
Emissioasetus	0,95
Laserin aallonpituus	650 nm
Laserin tyyppi	Luokka 2M, < 5 mW
Käyttölämpötila	0...40 °C
Säilytyslämpötila	-20...70 °C
Virtalähde	9 V E-Block

Yleiset turvallisuusohjeet

Huomaa: Älä katso suoraan säteeseen! Laser ei saa joutua lasten käsiin! Älä suuntaa laitetta tarpeettomasti henkilöitä kohti.

Takuu

Takuuaika on 2 vuotta ostopäivästä. Takuu kattaa kaikki voimassaoloaikana ilmenneet materiaali- ja valmistusviat. Takuu ei korvaa: Virheellisestä käytöstä (esim. väääräntyyppisellä virralla/jännitteellä, liittäminen laitteelle sopimattomaan virtalähteeseen, pudottaminen jne.) tai varastoinnista, normaalista kulumisesta aiheutuneita vikoja tai vikoja joilla on erittäin vähäinen vaikutus laitteen arvoon tai käyttökelpoisuuteen. Takuu raukeaa laitteeseen kohdistuneiden omavaltaiset toimenpiteiden seurauksena. Takuuaikaisissa korjauksissa koko laite tunnistetietoineen ja ostolasku toimitetaan valtuutetulle myyntiliikkeelle tai suoraan Umarex-Laserlinerille.



Lasersäteily!
Älä katso säteeseen tai tarkkaile sitä suoraan optisilla instrumenteilla.
Laser luokka 2M
< 5 mW · 635-650 nm
EN 60825-1:2007-10

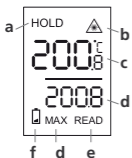
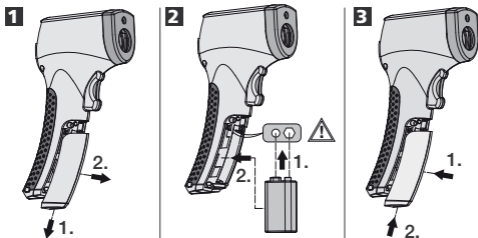

- a** O último valor medido é indicado brevemente (7 seg.)
- b** Feixe laser ligado
- c** Valores medidos em °C ou °F
- d** Valor máx. durante a medição
- e** Medição da temperatura
- f** Carga da pilha baixa

4 °C <> °F

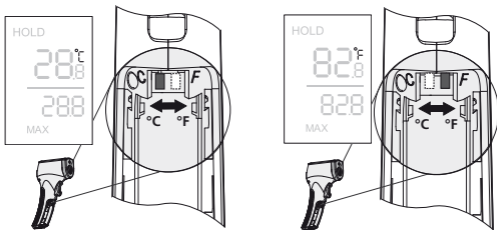

5 Continuous Mode

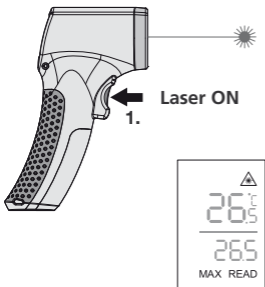

6 Hold

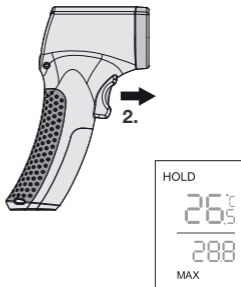

Indicações sobre o processo de medição: este medidor de temperatura por infravermelhos mede a temperatura das superfícies e dos materiais mais variados. A cabeça sensora de medição integrada recebe a radiação infravermelha que cada corpo emite conforme o material. O grau desta radiação é determinado pelo grau de emissão (0-1). O aparelho tem um ajuste fixo no grau de emissão de 0,95, que é o valor indicado para a maior parte das substâncias orgânicas, como plásticos, cerâmica, madeira, borracha e rochas. Assegure-se de que a margem de medição entre o aparelho e a superfície esteja isenta de perturbações (vapor, gás, sujidade, vidro).

Laser: o laser serve para visar e visualiza o ponto da medição por infravermelhos. A medição da temperatura só é realizada à superfície.

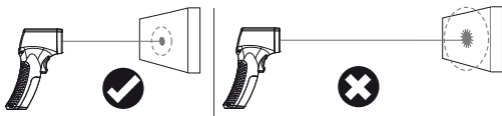

Dados técnicos

Sujeito a alterações técnicas. 03.10

Margem de medição	-20 °C ... 315 °C
Precisão	± 1.5 °C (-10°C ... 60°C); ± 2 °C (< -10 °C ... > 60 °C) ou ± 2 % consoante o valor superior
Óptica	8:1 (distância de medição: ponto de medição)
Resolução	0,1 °C
Grau de emissão	0,95
Comprimento de onda do laser	650 nm
Tipo de laser	Classe 2M, < 5 mW
Temperatura de trabalho	0 °C...40 °C
Temperatura de armazenamento	-20 °C...70 °C
Alimentação de tensão	Tipo 9V bloco E

Indicações gerais de segurança

Atenção: não olhar directamente para o raio! Manter o laser fora do alcance das crianças! Não orientar desnecessariamente o aparelho para pessoas.

Condições de garantia: O período de garantia é de 2 anos desde a data da compra. Neste período estão cobertos todos os defeitos de material ou de mão-de-obra. Ficam excluídos da garantia os danos causados por uma utilização incorrecta (ex: com tipo de corrente/tensão inadequadas, queda, etc.) ou por armazenamento incorrecto ou por desgaste normal, assim como os estragos que não afectem o valor ou a amplitude funcional. Em caso de utilização de peças não autorizadas a garantia não tem efeito. Em caso de reclamação dentro da garantia solicitamos que seja enviado o aparelho completo com toda a informação correspondente e a factura de compra ao nosso distribuidor.



Radiação laser!
Não olhar para o feixe nem observar directamente com instrumentos ópticos.
Laser classe 2 M
< 5 mW · 635-650 nm
EN 60825-1:2007-10

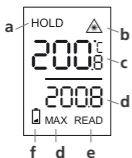
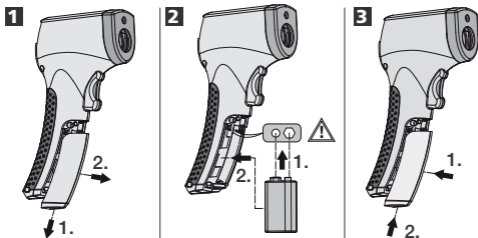

- a Det senast uppmätta värdet visas i (7 s)
- b Laserstrålen är påslagen
- c Mätvärde i °C eller °F
- d Maximalvärdet under mätningen
- e Temperaturmätning
- f Låg batteriladdningsnivå

4 °C ↔ °F

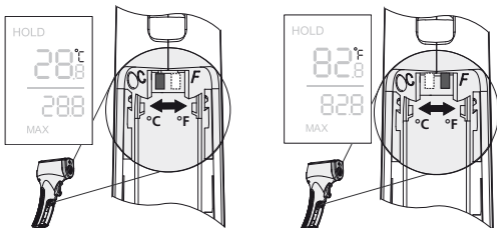

5 Continuous Mode

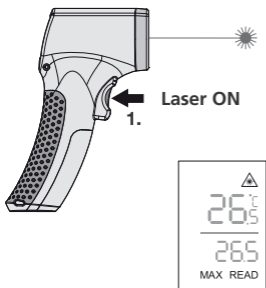

6 Hold

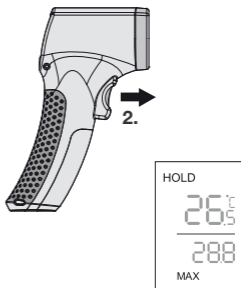

Anvisningar om mätprocessen: Det här mätinstrumentet med infrarödteknik mäter temperaturen på många olika ytor och material. Det integrerade sensormät huvudet tar emot den infraröda strålning som alla föremål strålar ut materialspecifikt. Graden av strålning bestäms av emissionsgraden (0-1). Mätinstrumentet är fast inställt på en emissionsgrad på 0,95, vilket stämmer för de flesta organiska material, såsom plaster, trä och gummi samt keramik och sten. Tänk på att området mellan mätinstrumentet och den yta som ska mätas är fri från störningar (ånga, gas, smuts, glas).

Laser: Lasern är avsedd för siktning och visar punkten för infraröd mätning. Temperaturmätningen görs bara på ytan.

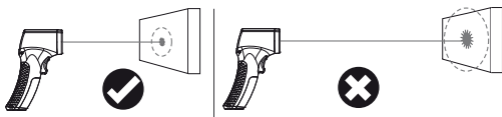

Tekniska data

Tekniska ändringar förbehålls. 03.10

Mätområde	-20 °C...315 °C
Noggrannhet	± 1,5 °C (-10 °C ... 60 °C); ± 2 °C (< -10 °C och > 60 °C) eller ± 2 % avrundat uppåt
Optik	8:1 (mätavstånd: mätfläck)
Upplösning	0,1 °C
Emissionsgrad	0,95
Laservåglängd	650 nm
Lasertyp	Klass 2M, < 5 mW
Arbetstemperatur	0 °C ... 40 °C
Förvaringstemperatur	-20 °C ... 70 °C
Spänningsförsörjning	Typ 9 V E-block

Allmänna säkerhetsföreskrifter

Observera: Titta inte direkt in i strålen! Lasern får inte hanteras av barn! Rikta inte mätinstrumentet mot någon person.

Garanti: På denna apparat har du en garanti på 2 år från och med dagen du köpte den. Garantin gäller för alla material- och tillverkningsfel. Garantin omfattar inte följande punkter: Skador som beror på att apparaten inte användes på föreskrivet sätt (t ex med fel strömtyp/spänning, anslutning till olämpliga strömkällor, om den faller i golvet etc) eller förvarades på annat än föreskrivet sätt. Dessutom gäller garantin inte för normalt slitage och fel, som endast påverkar värdet eller användbarheten i ringa omfattning. Du har ingen garanti, om apparaten har öppnats, demonterats eller reparerats av icke auktoriserade personer. Om du har en reklamation ber vi dig att lämna in hela apparaten med alla informationer tillsammans med fakturan till din återförsäljare eller att skicka den direkt till Umarex-Laserliner.



Laserstrålning! Titta aldrig direkt in i en laserstråle och betrakta den aldrig med hjälp av ett optiskt instrument. Laser klass 2M < 5 mW · 635-650 nm EN 60825-1:2007-10

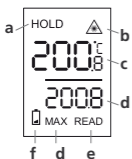
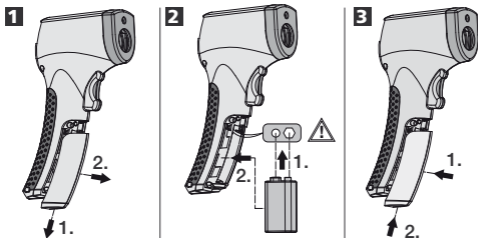

- a** Siste målte verdi anvises ett øyeblikk (7 sek.)
- b** Laserstrålen er innkople
- c** Måleverdier i °C eller °F
- d** Maks. verdi i løpet av målingen
- e** Temperaturmåling
- f** Lav batteriopplading

4 °C <> °F

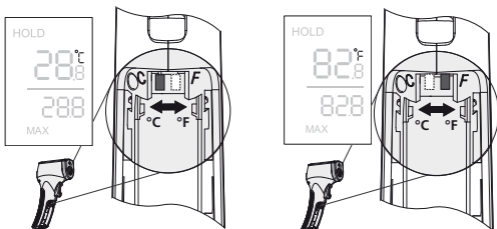

5 Continuous Mode

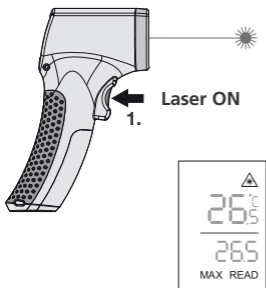

6 Hold

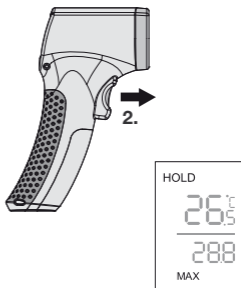

Informasjoner om målingen: Dette infrarød-temperatur måleapparatet beregner temperaturen på de forskjellige overflatene og materialene. Det integrerte sensormålehodet mottar infrarødstrålingen som ethvert legeme utstråler materialspesifikt. Graden på utstrålingen beregnes av emisjonsgraden (0-1). Apparatet er fast innstilt på en emisjonsgrad på 0,95, noe som er aktuelt for de fleste organiske stoffene, pluss kunststoff, keramikk, tre, gummi og stein. Pass på at måleområdet mellom apparatet og overflaten er frie for forstyrrende elementer (damp, gass, smuss, glass)

Laser: Laseren tjener til sikting og visualisering av stedet der infrarødmålingen skal foretas. Temperaturmålingen foretas bare på overflaten.

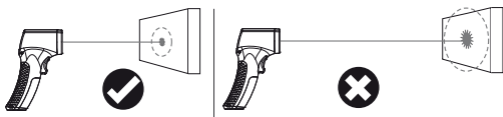

Tekniske data

Det tas forbehold om tekniske endringer. 03.10

Måleområde	-20 °C...315 °C
Nøyaktighet	± 1,5 °C (-10 °C ... 60 °C); ± 2 °C (< -10 °C og > 60 °C) eller ± 2 % avhengig av største verdi
Optikk	8:1 (Måleavstand : måleflukk)
Oppløsning	0,1 °C
Emisjonsgrad	0,95
Laserbølglengde	650 nm
Lasertype	Klasse 2M / < 5 mW
Arbeidstemperatur	0 °C...40 °C
Lagertemperatur	-20 °C...70 °C
Spenningsstilførsel	Type 9V E blokk

Generelle sikkerhetsinstruksjoner

OBS! Ikke se direkte inn i strålen! Laserinstrumentet må oppbevares utilgjengelig for barn! Ikke rett instrumentet mot personer når det ikke er nødvendig.

Garantierklæring

Garantitiden er på 2 år fra innkjøpsdato. Innen denne tiden dekkes alle material- og produksjonsfeil. Utelukket fra garantien er følgende: Skader som kan tilbakeføres til usakkyndig bruk (f.eks. med feil strømtype / spenning, tilkoblinger til uegnede strømkilder, fall på hard undergrunn etc.) eller feil lagring, normal slitasje og mangler som bare har ubetydelig innflytelse på verdien eller yteevnen. Garantien taper sin gyldighet dersom ikke-autoriserede foretar inngrep på instrumentet. I garantitilfelle skal hele instrumentet overleveres til en av våre forhandlere sammen med all informasjon samt faktura, eller send dette til Umarex-Laserliner.



Laserstråling!
Se ikke inn i strålen og se heller ikke på den med optiske instrumenter.
Laser klasse 2M
< 5 mW · 635-650 nm
EN 60825-1:2007-10

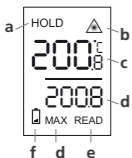
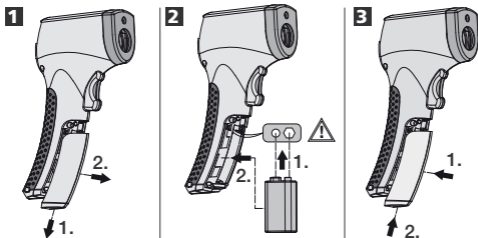

- a** Son ölçüm değeri kısa bir süre için gösterilir (7 san.)
- b** Lazer ışını açık
- c** Ölçüm değerleri °C ya da °F olarak
- d** Ölçüm esnasında maks. değer
- e** Isı ölçümü
- f** Batarya doluluğu çok az

4 °C <> °F

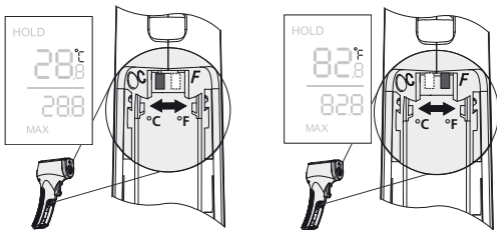

5 Continuous Mode

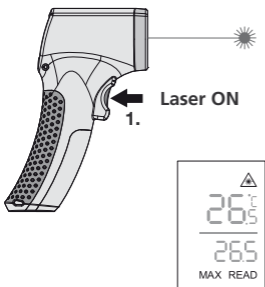

6 Hold

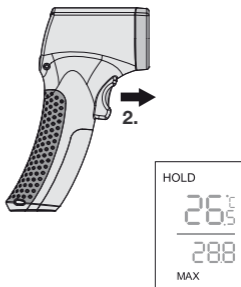

Ölçüm sürecine dair bilgiler: Bu enfraruj ısı ölçüm cihazı çeşitli yüzey ve materyellerin ısını belirler. Dahili sensör ölçüm kafası her cismin materyeline özgün yaydığı enfraruj ışını algılar. Bu ışın yayılmasının derecesi emisyon derecesi tarafınca belirlenir (0-1). Cihaz sabit olarak 0,95'lik bir emisyon derecesine ayarlıdır, bu da genelde bir çok organik madde ve de plastik, seramik, ağaç, lastik ve çeşitli taşlar için uygun bir değerdir. Cihaz ile yüzey arasındaki ölçüm alanında arıza unsurlarının (buhar, gaz, kirlilik, cam) olmamasına dikkat edin.

Lazer: Lazer ölçüm alanının vizöre alınmasına yaramaktadır ve enfraruj ölçümünün yerini işaretler. Isı ölçümü sadece yüzeyde gerçekleşir.

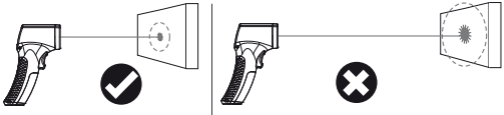

Teknik özellikler	Teknik değişiklik yapma hakkı saklıdır. 03.10
Ölçüm alanı	-20° – 315°
Hassasiyet	± 1,5 °C (-10°C ... 60°C); ± 2 °C (< -10°C ve > 60°C) veya ± %2 daha büyük olan değere göre
Optik	8:1 (Ölçüm mesafesi : Ölçüm yeri)
Çözülüm	0,1 °C
Emisyon derecesi	0,95
Lazer dalgası uzunluğu	650 nm
Lazer tipi	Lazer sınıfı 2M, < 5 mW
Çalışma ısısı	0 °C ... 40 °C
Depolama ısısı	-20 °C ... 70 °C
Voltaj beslemesi	Tip 9V E Blok

Genel güvenlik bilgileri

Dikkat: Doğrudan ışına bakmayınız! Lazer cihazı, çocukların eline ulaşmamalıdır! Cihazı gereksiz yere insanların üstüne doğrultmayınız.

Garanti açıklaması

Garanti süresi satış tarihinden itibaren 2 yıldır. Bu süre içerisinde tüm malzeme veya üretim hatalarına karşı teminat verilir. Garanti kapsamına dahil olmayanlar: Uygun olmayan kullanımdan (örn. yanlış akım türü/voltaj/uygunsuz elektrik kaynaklarıyla çalıştırma/sert zemine düşme) veya yanlış depolamadan kaynaklanan hasarlar, değeri veya iş görme kabiliyetini yalnızca önemsiz oranda etkileyen normal aşınma ve kusurlar. Yetkisi olmayan kişilerce müdahale edilmesi halinde garanti hakkı kaybolur. Garanti talebinde lütfen cihazı eksiksiz olarak gerekli tüm bilgiler ve faturayla birlikte yetkili satıcılarımızdan birine teslim ediniz ya da UmarexLaserliner'e gönderiniz.



LAZER IŞINI!
IŞINA BAKMAYINIZ VEYA
DOĞRUDAN OPTİK
CIHAZLARLA İZLEMİYİNİZ.
LAZER SINIF 2M
< 5 mW • 635-650 nm
EN 60825-1:2007-10

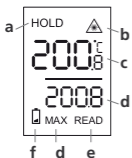
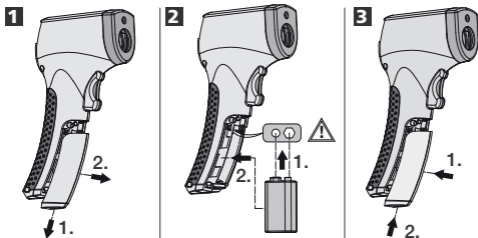

- a На короткое время (7 сек.) появляется результат последних измерений
- b Лазерный луч включен
- c Результаты измерений в °C или °F
- d Макс. показание во время измерения
- e Измерение температуры
- f Низкий заряд батареи

4 °C <> °F

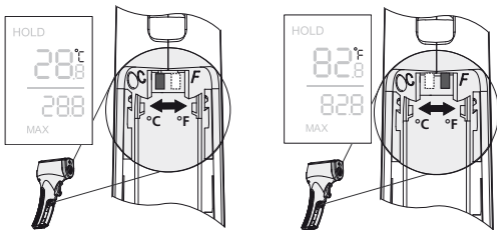

5 Continuous Mode

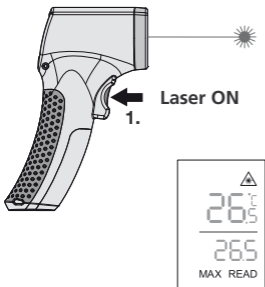

6 Hold

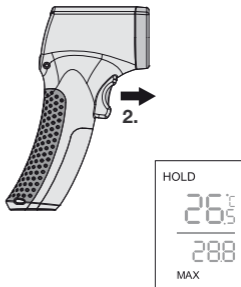

Указания к процессу измерений: Этот инфракрасный прибор для измерения температуры определяет температуру различных поверхностей и материалов. Встроенная сенсорная измерительная головка воспринимает инфракрасное излучение, исходящее от каждого тела и отличающееся в зависимости от материала. Степень этого излучения определяется по коэффициенту излучения (0-1). Прибор постоянно настроен на коэффициент излучения 0,95, что подходит для большинства органических веществ, а также синтетических материалов, керамики, древесины, резины и камня. Необходимо следить за тем, чтобы в пространстве измерения между прибором и поверхностью не было возмущающих воздействий (пар, газ, грязь, стекло).

Лазер: Лазер служит для прицеливания и наглядного отображения места выполнения инфракрасного измерения. Замер температуры происходит только на поверхности.

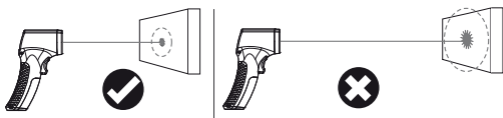

Технические характеристики

Изготовитель сохраняет за собой права на внесение технических изменений. 03.10

Диапазон измерения	от -20° до 315°
Точность	± 1,5 °C (-10°C ... 60°C); ± 2 °C (< -10°C и > 60°C) или; ± 2 % в зависимости от большего значения
Оптика	8:1 (Мерный участок : Точка замера)
Разрешение	0,1 °C
Коэффициент излучения	0,95
Длина волны лазера	650 нм
Тип лазера	Класс 2М, < 5 мВт
Рабочая температура	0 °C ... 40 °C
Температура хранения	-20 °C ... 70 °C
Электропитание	Тип 9V E Block

Общие указания по технике безопасности

Внимание: Не смотреть прямо в сторону луча! Не допускать попадания лазера в руки детей! Не направлять прибор на людей!

Гарантия: Гарантийный период – 2 года со дня покупки.

Гарантия распространяется на все выявленные за этот период неисправности, возникшие в результате использования в производстве некачественных материалов, а также производственных дефектов. Гарантия не распространяется на повреждения, вызванные е неправильной эксплуатацией прибора (например, эксплуатация при несоответствующем напряжении тока в электросети, подключение к неподходящему источнику питания, падение на твердую поверхность и т.д.) или неправильным хранением; обычный износ инструмента, не влияющий на работу механизма. Любые повреждения со стороны лиц, не имеющих права распоряжаться этой техникой, чреватые прекращением гарантии. Для предъявления претензий, необходимо предоставить прибор, со всей полной комплектацией прилагаемой к нему и товарным чеком, к одному из своих дилеров или отправить его в компанию Umarex Laserliner.



ЛАЗЕРНОЕ ИЗЛУЧЕНИЕ!
НЕ СМОТРИТЕ В
СТОРОНУ ЛУЧА И НЕ
РАССМАТРИВАЙТЕ ЕГО С
ПОМОЩЬЮ ОПТИЧЕСКИХ
ПРИБОРОВ. КЛАСС
ЛАЗЕРА 2М
EN 60825B 1:2007B10

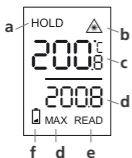
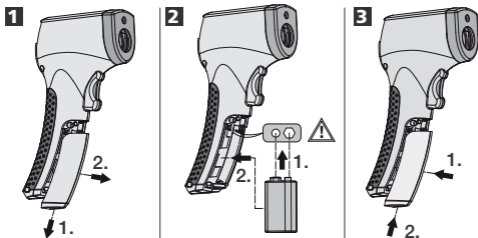

- a Остання вимірювана величина показується короткочасно (7 сек.)
- b Лазерний промінь ввімкнений
- c Вимірювані величини в °C або °F
- d Макс. величина під час вимірювання
- e Вимірювання температури
- f Заряд акумуляторної батареї незначний

4 °C <> °F

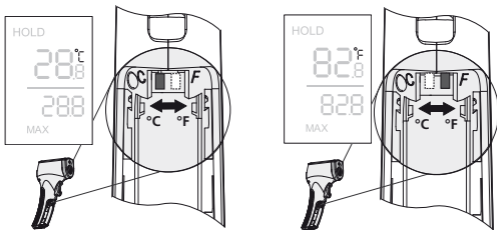

5 Continuous Mode

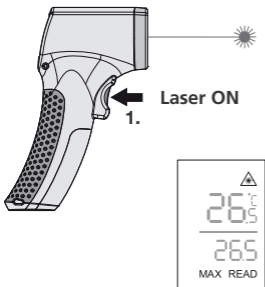

6 Hold

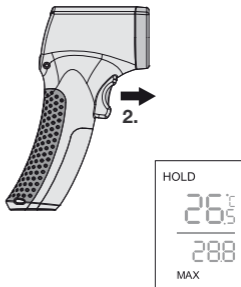

Вказівки до процесу вимірювання: Цей інфрачервоний прилад для вимірювання температури визначає температуру найрізноманітніших поверхонь та матеріалів. Інтегрована сенсорна вимірювальна голівка приймає інфрачервоне випромінювання, яке випромінює кожне тіло в залежності від матеріалу. Ступінь цього випромінювання визначається за коефіцієнтом випромінювання (0-1). Прилад жорстко налаштований на коефіцієнт випромінювання 0,95, що стосується більшості органічних матеріалів, а також пластмаси, кераміки, деревини, гуми та каміння. Слідкувати за тим, щоб зона вимірювання поміж приладом та поверхнею була вільною від збурювальної величини (пара, газ, бруд, скло)

Лазер: Лазер призначений для спостереження та візуального визначення місця інфрачервоного вимірювання. Вимірювання температури здійснюється тільки на поверхні.

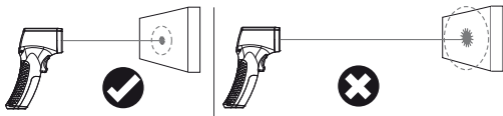

Технічні дані

Право на технічні зміни збережене. 03.10

Діапазон вимірювання:	від -20 °C до 315 °C
Точність	± 1,5 °C (-10°C ... 60°C); ± 2 °C (< -10 °C та > 60 °C) або; ± 2 % залежно від більшого значення
Оптика	8:1 (вимірювана відстань : вимірювана пляма)
Розподільча здатність	0,1 °C
Коефіцієнт випромінювання	0,95
Довжина хвиль лазера	650 нм
Тип лазера	Клас 2М, < 5 мВт
Робоча температура	від 0 °C до 40 °C
Температура зберігання	від -20 °C до 70 °C
Електроживлення	Тип 9 В Е-блок

Загальні вказівки по безпеці

Увага: Не дивіться прямо на лазерний промінь! Лазер не повинен потрапляти в руки дітей! Не направляти прилад на людей без необхідності

Гарантія: Гарантія складає 2 роки з дати купівлі. В цей період часу гарантія покриває всі дефекти матеріалу чи виготовлення. Гарантія не поширюється на наступне: несправності, спричинені некваліфікованим використанням (напр., експлуатація з неправильним типом струму /напругою, під'єднання до неправильного джерела струму, падіння приладу на тверду підлогу і т.і.) чи неправильним зберіганням, природну спрацьованість, а також дефекти, які лише неістотно впливають на вартість та придатність приладу до використання. Гарантія втрачає силу, якщо прилад розбирається неавторизованою на це особою. В гарантійному випадку повернути прилад повністю з усією інформацією і рахунком в крамницю чи надіслати його в Umarex-Laserliner.



Лазерне випромінювання!
Не спрямовувати погляд на промінь і не дивитися на нього через оптичні прилади.
Лазер класу 2М
< 5 мВт • 635-650 нм
EN 60825,1:2007,10

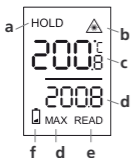
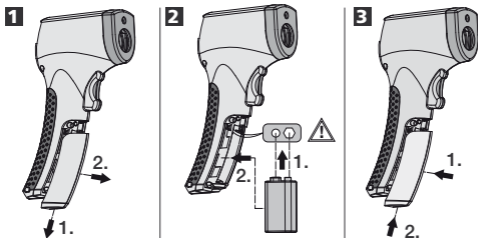

- a** Naposledy naměřená hodnota se krátce zobrazí (7 s)
- b** Laserový paprsek se zapne
- c** Měřené hodnoty v °C nebo °F
- d** Max. hodnota během měření
- e** Měření teploty
- f** Nedostatečně nabitá baterie

4 °C <> °F

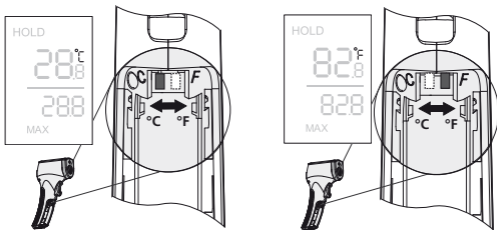

5 Continuous Mode

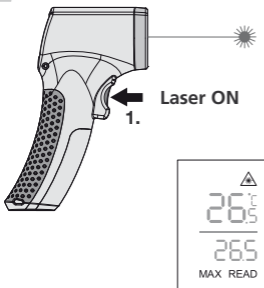

6 Hold

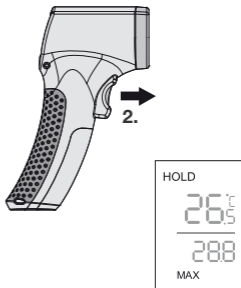

Pokyny k postupu měření: Tento infračervený přístroj k měření teploty zjišťuje teplotu nejrůznějších povrchů a materiálů.

Integrovaná měřicí hlava se senzorem přijímá infračervené záření, který vysílá každé těleso specificky v závislosti na materiálu.

Stupeň tohoto vyzařování je určen emisním stupněm (0-1). Tento přístroj je pevně nastaven na emisní stupeň v hodnotě 0,95, což platí pro většinu organických látek, jakož i plasty, keramiku, dřevo, pryž a kamenivo. Dbejte na to, aby oblast měření mezi přístrojem a povrchem nebyla ničím narušena (páry, plyn, nečistoty, sklo)

Laser: Laser slouží k nasměrování a vizualizuje místo infračerveného měření. Měření teploty se provádí pouze na povrchu.

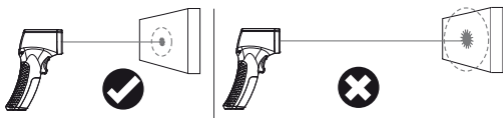

Technické údaje

Technické změny vyhrazeny. 03.10

Rozsah měření	-20 °C až 315 °C
Přesnost	± 1,5 °C (-10°C ... 60°C); ± 2 °C (< -10 °C a > 60 °C) nebo ± 2 % v závislosti na vyšší hodnotě
Optika	8:1 (měřicí vzdálenost: měřicí skvrna)
Rozlišení	0,1 °C
Emisní stupeň	0,95
Vlnová délka laserového paprsku	650 nm
Typ laseru	Třída 2M, < 5 mW
Pracovní teplota	0 °C...40 °C
Teplota při skladování	-20 °C...70 °C
Zdroj napětí	Typ 9V E blok

Všeobecné bezpečnostní pokyny

Pozor: Nedívejte se přímo do paprsku! Laser se nesmí dostat do rukou dětem! Nesměřujte zařízení zbytečně na osoby.

Záruka

Záruční doba činí 2 roky od data zakoupení. Během této doby jsou zárukou pokryty všechny vady materiálu nebo výrobní vady. Záruka se nevztahuje na: škody způsobené neodborným použitím (např. provozem se špatným druhem proudu/napětí, při připojení na nevhodné zdroje napájení, při pádu na tvrdý podklad atd.) nebo škody způsobené špatným skladováním, normální opotřebení a závady, které mají jen nepatrný vliv na hodnotu nebo způsobilost pro použití výrobku. V případě zásahů do výrobku provedených námi neautorizovanými osobami záruka zaniká. V případě záručního případu předložte kompletní výrobek se všemi informacemi a fakturou našemu prodejci nebo ho zašlete na firmu Umarex-Laserliner.



Laserové záření!
Nedívejte se do paprsku
ani ho nepozorujte
pomocí optických přístrojů.
Laser třídy 2 M
< 5 mW · 635-650 nm
EN 60825-1:2007-10

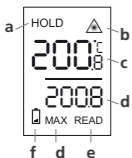
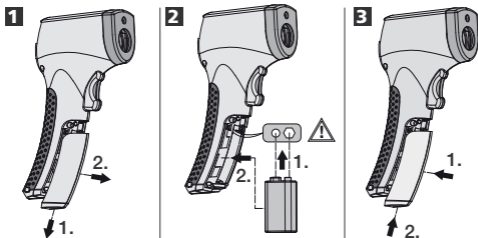

- a Viimati mõõdetud väärtust näidatakse korraks (7 sekundit)
- b Laserikiir sisselülitatud
- c Mõõteväärtused ühikutes °C või °F
- d Maksimaalne väärtus mõõtmise ajal
- e Temperatuuri mõõtmine
- f Patarei madal laeng

4 °C <> °F

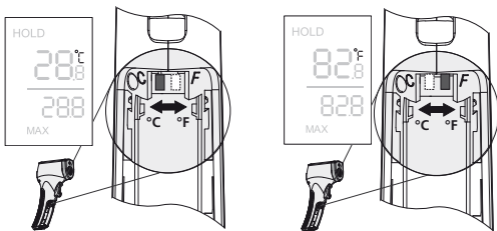

5 Continuous Mode

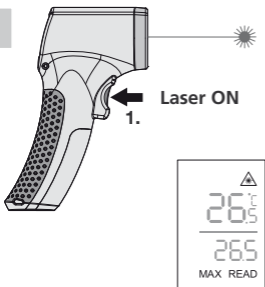

6 Hold

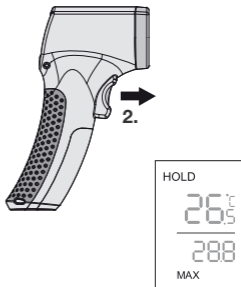

Soovitusi mõõtmiseks Käesolev infrapunatemperatuuri mõõteriist mõõdab erinevate pealispindade ja materjalide temperatuuri. Integreeritud andurmõõtepea võtab vastu infrapunakiirguse, mida iga keha materjali spetsiifikast olenevalt kiirgab. Kiirguse kraadi määratakse emissioonikraadi (0-1) abil. Seade on püsivalt seadistatud emissioonikraadile 0,95, millele vastab tavaliselt enamike orgaaniliste materjalide väärtus (nt plast, keraamika, puit, kummi ja kivimid). Pange tähele, et mõõtealas seadme ja pinna vahel ei oleks segajaid (aur, gaas, mustus, klaas).

Laser: laser on mõeldud fokuseerimiseks ja visualiseerib infrapunamõõtepunkti. Temperatuuri mõõdetakse vaid pinnalt.

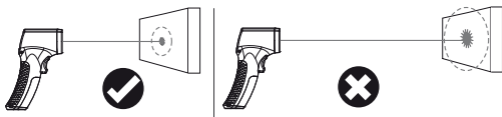

Tehnilised andmed

Jätame endale õiguse tehnilisteks muudatusteks. 03.10

Mõõteala	-20 °C kuni 315 °C
Täpsus	± 1,5 °C (-10°C ... 60°C); ± 2 °C (< -10 °C ja > 60 °C) või ± 2 % vastavalt suuremale väärtusele
Optika	8:1 (Mõõtekaugus: mõõtepunkt)
Hajumine	0,1 °C
Emissioonikraad	0,95
Laseri lainepikkus	650 nm
Laseri tüüp	Klass 2M, < 5 mW
Töötamistemperatuur	0 °C...40 °C
Ladustamistemperatuur	-20 °C...70 °C
Pingevarustus	Tüüp 9V E Block

Üldised ohutusjuhised

Tähelepanu! Ärge vaadake otse kiire sisse! Laser ei tohi sattuda laste kätte! Võimalusel ärge suunake seadet inimeste peale.

Gwaraancja

Garantii kehtib kaks (2) aastat alates ostu kuupäevast.

Selle aja jooksul on garantiiga hõlmatud kõik materjali- või tootmisvead. Garantii ei kehti kahjustustele, mis tulenevad asjatundmatust kasutamisest (nt vale pingega kasutamine, ühendamine ebasobivate vooluallikatega, kukkumine kõvale pinnale jne) või valest säilitamisest, tavalisele kulumisele ja vigadele, mis ei mõjuta seadme väärtust või kasutatavust olulisel määral. Garantii kaotab kehtivuse, kui remonditöid on teostanud selleks volitamata asutused. Garantiijuhtumi korral saatke palun seade koos andmete ja arvega meie edasimüüjale või kohe ettevõttele Umarex-Laserliner.



Laserkiirgus!
Mitte vaadata kiirt ega jälgida seda optiliste instrumentidega.
Laseriklass 2 M
< 5 mW · 635-650 nm
EN 60825-1:2007-10

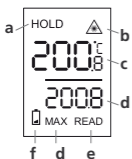
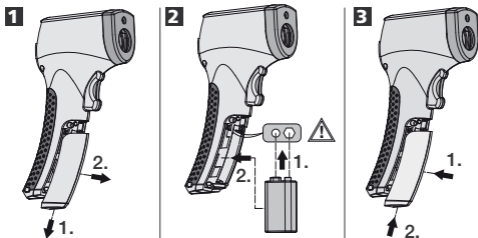

- a Īsu brīdi parādās beidzamā mērītā vērtība (7 sek.)
- b Lāzerstars ir ieslēgts
- c Mērījumu vērtības °C vai °F
- d Mērīšanas procesa maks. vērtība
- e Temperatūras mērīšana
- f Baterija pārāk maz uzlādēta

4 °C <> °F

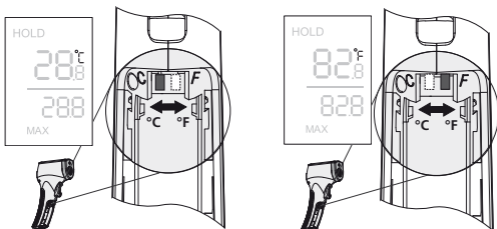

5 Continuous Mode

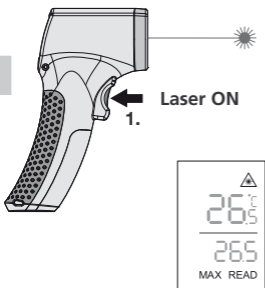

6 Hold

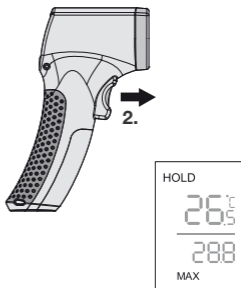

Norādījumi mērīšanai: Šis infrasarkano staru temperatūras mēraparāts kalpo dažādu virsmu un materiālu temperatūras noteikšanai. Ar integrēto mērīšanas sensora galvu tiek uztverts infrasarkanais starojums, ko izstaro no sava materiāla katrs ķermenis. Šis izstarošanas pakāpi nosaka emisijas pakāpe (0-1). Mēraparāts ir ieregulēts uz emisijas pakāpi 0,95, kura ir lielākai daļai organisko vielu, plastmasai, keramikai, kokam, gumijai un iežiem. Sekojiet, lai mērījumu veikšanas zonā starp mēraparātu un virsmu nebūtu traucēkļu (tvaiks, gāze, netīrumi, stikls).

Lāzers: Lāzers nosaka infrasarkanā mērījuma vietu un vizualizē to. Tiek mērīta tikai virsmas temperatūra.

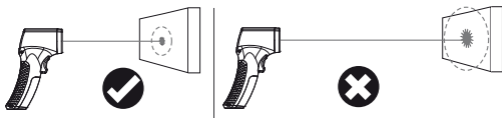

Tehniskie dati		Tiek paturētas tiesības uz tehniskām izmaiņām. 03.10
Mērīšanas diapazons	no -20 °C līdz 315 °C	
Precizitāte	± 1,5 °C (-10 °C ... 60 °C); ± 2 °C (< -10 °C un > 60 °C) vai ± 2 % atkarībā no lielāka rādītāja	
Optika	8:1 (Mērīšanas attālums : mērīšanas plankums)	
Izšķiršanas spēja	0,1 °C	
Emisijas pakāpe	0,95	
Lāzera viļņu garums	650 nm	
Lāzera tips	Klase 2M, < 5 mW	
Darba temperatūra	0 °C...40 °C	
Glabāšanas temperatūra	-20 °C...70 °C	
Barošanas spriegums	Tips 9V E bloks	

Vispārējie drošības norādījumi

Uzmanību! Nekad neskatīties tieši starā! Lāzers nedrīkst nonākt bērnu rokās! Aparātu nevirzīt bez vajadzības uz cilvēkiem.

Garantijas paziņojums Garantijas laiks ir 2 gadi kopš iegādes datuma. Šajā laikā tiek segtas visas materiāla vai ražotāja kļūdas. Garantija neattiecas uz: zaudējumiem, kas izriet no nepareizas lietošanas (piem., darbināšana ar nepareizu strāvas veidu / spriegumu, pieslēgumi pie nepiemērotiem strāvas avotiem, nokrišana uz cietas pamatnes utt.) vai nepareizas uzglabāšanas, kā arī uz normālu nodilumu un trūkumiem, kuri tikai nenozīmīgi ietekmē vērtību vai piemērotību lietošanai. Garantija zūd, ja manipulācijas veic darbnīcās, kurām nav mūsu autorizācijas. Garantijas gadījumā, lūdzu, nododiet visu ierīci kopā ar visu informāciju un rēķinu kādam no mūsu tirgotājiem vai nosūtiet to „Umarex-Laserliner”.



Lāzera starojums!
Neskatīties starā vai tieši uz to ar optiskiem instrumentiem.
Lāzera klase 2 M
< 5 mW · 635-650 nm
EN 60825-1:2007-10

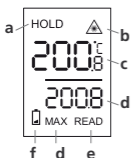
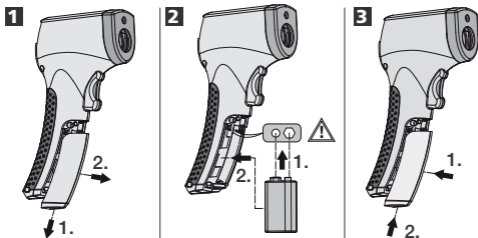

- a Trumpai (7 sek.) rodoma paskutinė išmatuota vertė.
- b Lazerio spindulys įjungtas
- c Matavimo rezultatai °C arba °F
- d Didžiausias matavimo metu gautas rezultatas
- e Temperatūros matavimas
- f Per mažai įkrauta baterija

4 °C <> °F

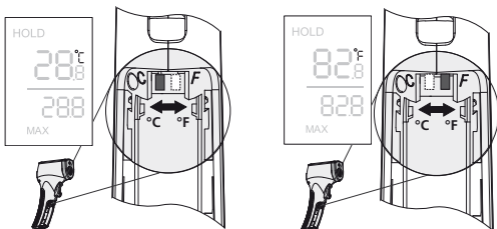

5 Continuous Mode

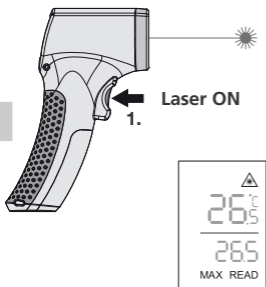

6 Hold

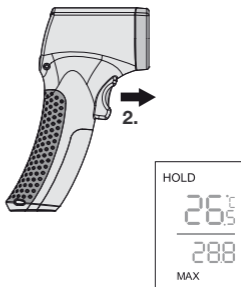

Nuorodos matavimo procesui: Šis infraraudonųjų spindulių principu veikiantis matavimo prietaisas išmatuoja įvairių paviršių ir medžiagų temperatūrą. Prietaise esantis matavimo jutiklis reaguoja į infraraudonuosius spindulius, kuriuos skleidžia kiekvienas kūnas, priklausomai nuo medžiagos, iš kurios jis yra. Šio spinduliavimo intensyvumas priklauso nuo emisijos laipsnio (0-1). Prietaisas yra nustatytas 0,95 laipsnių intensyvumui, kuris yra būdingas daugumai organinių medžiagų, pvz., plastikui, keramikai, medžiui, gumai ir uolienai. Atkreipkite dėmesį, kad matavimo zonoje tarp prietaiso ir paviršiaus negali būti jokių kliūčių (garų, dujų, purvo ir stiklo).

Lazeris: Lazeris naudojamas nustatyti ir vizualizuoti infraraudonųjų spindulių matavimo vietą. Matuojama tik paviršiaus temperatūra.

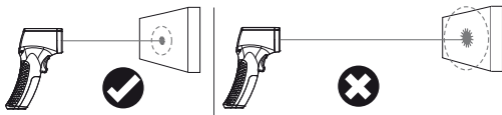

Techniniai duomenys Pasiekiamame teisę daryti techninius pakeitimus. 03.10

Matavimo sritis	-20 °C iki 315 °C
Tikslumas	± 1,5 °C (-10 °C ... 60 °C); ± 2 °C (< -10 °C ir > 60 °C) arba ± 2 % kuo didesnis matuojamasis dydis
Optika	8:1 (matavimo atstumas: matavimo plotas)
Ryškusumas	0,1 °C
Emisijos laipsnis	0,95
Lazerio bangų ilgis	650 nm
Lazerio tipas	2 M klasė, < 5 mW
Darbo temperatūra	0 °C ... 40 °C
Laikymo temperatūra	-20 °C ... 70 °C
Aprūpinimas įtampa	9 V E tipo baterijų blokas

Bendrieji saugos nurodymai

Dėmesio: Nežiūrėkite tiesiai į lazerio spindulį! Saugokite, kad lazerio nepaimtų vaikai! Be reikalo nenukreipkite prietaiso į asmenis.

Garantinės sąlygos: Garantijos laikas yra 2 metai nuo pardavimo datos. Per šį laikotarpį garantija taikoma visiems medžiagos broko arba gamybos klaidų atvejams. Garantija nesuteikiama, jei gedimų priežastis yra netinkamas naudojimas (pvz., naudojama netinkama elektros srovė, prietaisas jungtas prie netinkamų srovės šaltinių, nukrito ant kieto pagrindo ir t.t.) ar netinkamas laikymas, įprastinis nusidėvėjimas ir gedimai, kurie nežymiai įtakoja prietaiso vertę arba jo tinkamumą naudoti. Prietaisą remontuojant ne mūsų autorizuotose dirbtuvėse, garantija nustoja galioti. Garantinio remonto atveju pateikite prietaisą kartu su visa informacija bei sąskaita vienam iš mūsų pardavėjų arba siųskite viską į firmą Umarex-Laserliner.



Lazerio spinduliavimas!
Nežiūrėkite tiesiai į lazerio spindulį per optikos prietaisus ir be jų.
Lazerio klasė: 2 M.
< 5 mW · 635-650 nm
EN 60825-1:2007-10

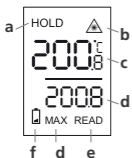
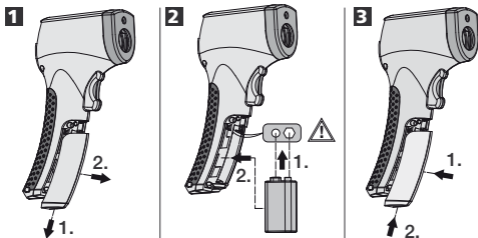

- a** Ultima valoare măsurată este afișată scurt (7 sec.)
- b** Rază laser pornită
- c** Valori măsurate în °C sau °F
- d** Valoare max. în timpul măsurării
- e** Măsurare temperatură
- f** Nivel încărcare materie scăzut

4 °C <> °F

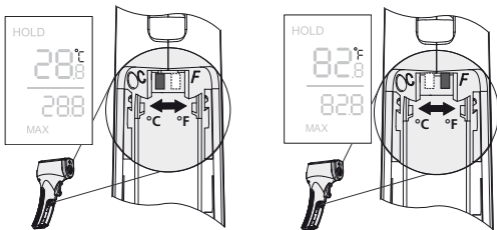

5 Continuous Mode

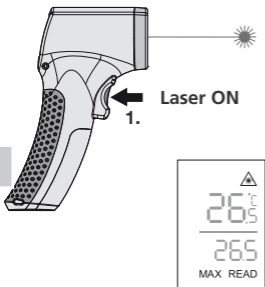

6 Hold

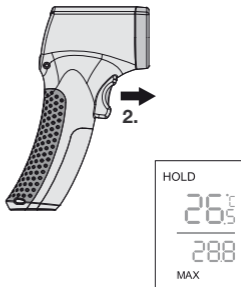

Indicații în privința procesului de măsurare: Acest aparat de măsurare a temperaturii cu infraroșu determină temperatura diverselor suprafețe și materiale. Capul de măsurare cu senzor integrat recepționează raza infraroșie pe care orice obiect o emite în funcție de material. Gradul acestei radiații se determină prin gradul de emisii (0-1). Aparatul este reglat la un grad de emisii de 0,95 care este valabil pentru majoritatea materialelor organice, precum plastic, ceramică, lemn, cauciuc și piatră.

Acordați atenție faptului ca domeniu de măsurare între aparat și suprafață să fie liber de perturbații (abur, gaz, murdărie, sticlă)

Laser: Cercul laser servește la avizarea și vizualizarea locului pentru măsurarea cu infraroșu. Măsurarea temperaturii se realizează numai la suprafețele din cadrul cercului laser.

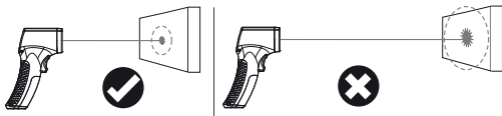

Date tehnice

Ne rezervăm dreptul să efectuăm modificări tehnice. 03.10

Domeniu măsurare	-20 °C până la 315 °C
Acuratețe	± 1,5 °C (-10°C ... 60°C); ± 2 °C (< -10 °C și > 60 °C) sau ± 2 % în funcție de valoarea mai mare
Optică	8:1 (distanța de măsurare: pata măsurată)
Rezoluție	0,1°C
Grad emisie	0,95
Lungime undă laser	650 nm
Tip laser	Clasă 2M, < 5 mW
Temperatură de lucru	0 °C ... 40 °C
Temperatură de depozitare	-20 °C ... 70 °C
Alimentare tensiune	Tip 9V E bloc

Indicații generale de siguranță

Atenție: Nu priviți direct în rază! Dispozitivul laser nu are voie să ajungă în mâinile copiilor! Nu îndreptați aparatul inutil spre alte persoane.

Declarație de garanție Durata garanției este de 2 ani de la data achiziționării. În cadrul acestei durate sunt acoperite toate defecțiunile de material și de fabricație. De la garanție sunt excluse: Deteriorările cauzate printr-o utilizare deficitară (de ex. funcționarea cu un tip de curent / tensiune eronată, racordarea la surse de energie inadecvate, prăbușirea pe suport dur etc.) sau depozitare eronată, uzură normală și deficiențe, care influențează numai neînsemnat valoarea sau modul utilizării. La intervenții care au fost realizate în locuri neautorizate de noi garanția se anulează. În caz de garanție trimiteți aparatul complet și indicați toate informațiile precum și factura la unul din comercianții noștri sau trimiteți-le la Umarex-Laserliner.



Raze laser!
Nu priviți direct în rază
sau direct cu alte instru-
mente optice.
Laser clasa 2M
< 5 mW · 635-650 nm
EN 60825-1:2007-10

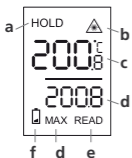
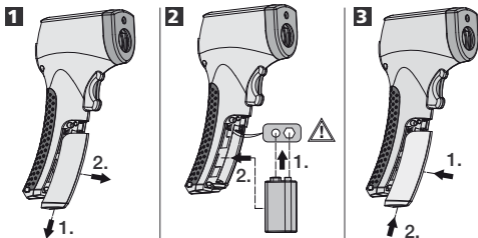

- a Последната измерена стойност ще бъде показана за кратко време (7 сек.)
- b Лазерният лъч е включен
- c Измерени стойности в °C или °F
- d Максимална стойност по време на измерването
- e Измерване на температура
- f Зареждането е слабо

4 °C <> °F

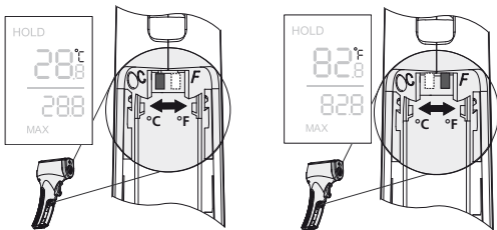

5 Continuous Mode

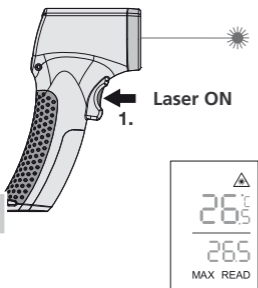

6 Hold

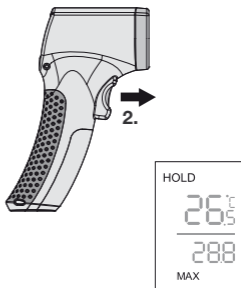

Указания за процедурата на измерване: Този прибор за измерване на температура с инфрачервени лъчи определя температурата на различни повърхности и материали. Вградената сензорна глава приема инфрачервеното излъчване на специфичното за всеки материал на телата излъчване. Степента на това излъчване се оценява чрез коефициент на излъчване (0-1). В прибора е твърдо зададен коефициент на излъчване 0.95, който е подходящ за основните органични материали, като пластмаса, керамика, дърво, гума и камък. Имайте предвид, че в зоната между прибора и повърхността не трябва да има внасящи смущения обекти (пара, газ, замърсявания, стъкло).

Лазер: Лазерът служи за насочване и визуализира мястото на инфрачервено измерване. Измерването на температурата се извършва само на повърхността.

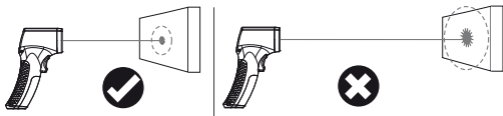

Технически характеристики

Запазва се правото за технически изменения. 03.10

Диапазон на измерване	-20° до 315°
Точност	± 1,5 °C (-10°C ... 60°C); ± 2 °C (< -10 °C и > 60 °C) или ± 2 % която стойност е по-голяма
Оптика	8:1 (Разстояние на измерване : Измерително петно)
Разрешаваща способност	0,1 °C
Степен на излъчване	0,95
Дължина на вълната на лазера	650 nm
Тип на лазера	Клас 2M, < 5 mW
Работна температура	0 °C ... 40 °C
Температура на съхранение	-20 °C ... 70 °C
Захранване	Батериен блок тип 9V E

Общи инструкции за безопасност

Внимание: Не гледайте директно в лазерния лъч! Не допускайте лазерът да попада в ръцете на деца! Не насочвайте без нужда лазера към хора.

Гаранция: Гаранционният срок възлиза на 2 години от датата на закупуване. В рамките на това време се покриват всички материални или производствени дефекти. Гаранцията не включва следното:

Щети, предизвикани от неправилна употреба (например експлоатация с неправилен вид ток/напрежение, изводи на неподходящи източници на ток, падане върху твърда основа и др.) или неправилно съхранение, нормално износване, а така също и повреди, които влияят несъществено върху стойността и пригодността за използване на уреда. При намеса от неоторизирани от нас инстанции, гаранцията се анулира. В гаранционен случай моля предайте целия уред с всички данни, както и фактурата, на наш дилър, или го изпратете на Umarex-Laserliner.



Лазерно лъчение!
Не гледайте в лъча и не го наблюдавайте директно с оптични инструменти
Лазер клас 2 M
< 5 мВт · 635-650 нм
EN 60825T1:2007T10

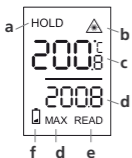
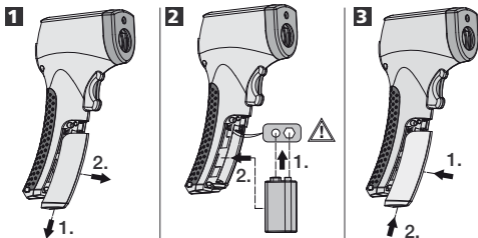

- a Εμφανίζεται η τελευταία μετρηθείσα τιμή σύντομα (7 δευτ.)
- b Ακτίνα λέιζερ ενεργοποιημένη
- c Τιμές μέτρησης σε °C ή °F
- d Μέγ. τιμή κατά τη διάρκεια της μέτρησης
- e Μέτρηση θερμοκρασίας
- f Φόρτιση μπαταρίας χαμηλή

4 °C <> °F

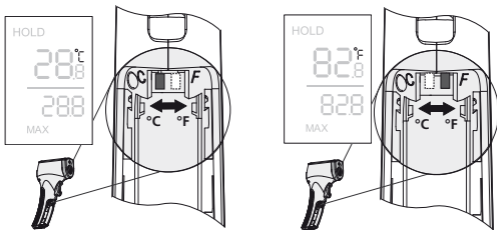

5 Continuous Mode

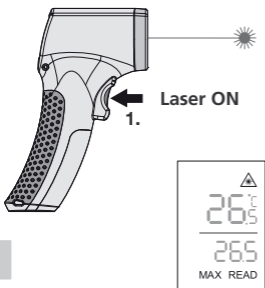

6 Hold

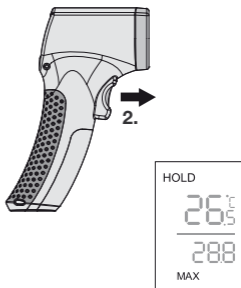

Υποδείξεις για τη διαδικασία μέτρησης: Η παρούσα συσκευή μέτρησης θερμοκρασίας υπερύθρων εξακριβώνει τη θερμοκρασία διάφορων επιφανειών και υλικών. Η ενσωματωμένη κεφαλή μέτρησης με αισθητήρα λαμβάνει την υπέρυθρη ακτινοβολία που εκπέμπει κάθε σώμα αναλόγως του υλικού του. Ο βαθμός αυτής της ακτινοβολίας καθορίζεται από το βαθμό εκπομπής (0-1). Η συσκευή είναι ρυθμισμένη σταθερά σε βαθμό εκπομπής 0,95, κάτι που ισχύει για τις περισσότερες οργανικές ύλες καθώς και τα πλαστικά, το κεραμικό, το ξύλο, το ελαστικό και τα πετρώδη υλικά. Προσέξτε ότι η περιοχή μέτρησης μεταξύ συσκευής και επιφάνειας δεν πρέπει να έχει παρεμβολές (ατμός, αέρια, ρύποι, γυαλί)

Λέιζερ: Η ακτίνα λέιζερ χρησιμοποιείται για την στόχευση και την οπτική απεικόνιση του σημείου μέτρησης με υπέρυθρη ακτινοβολία. Η μέτρηση της θερμοκρασίας γίνεται μόνο στην επιφάνεια.

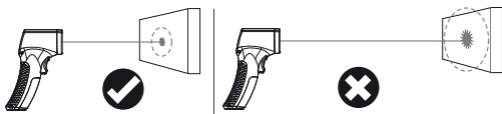

Τεχνικά χαρακτηριστικά

Με επιφύλαξη τεχνικών αλλαγών. 03.10

Περιοχή μέτρησης	-20 °C έως 315 °C
Ακρίβεια	± 1,5 °C (-10°C ... 60°C); ± 2 °C (< -10 °C und > 60 °C) ή ± 2 % ανάλογα με τη μεγαλύτερη τιμή
Οπτική	8:1 (απόσταση μέτρησης : κύκλος μέτρησης)
Ανάλυση	0,1 °C
Βαθμός εκπομπών	0,95
Μήκος κύματος λέιζερ	650 nm
Τύπος λέιζερ	Κατηγορία 2M / < 5 mW
Θερμοκρασία λειτουργίας	0 °C ... 40 °C
Θερμοκρασία αποθήκης	-20 °C ... 70 °C
Τροφοδοσία τάσης	Τύπος 9V E μπλοκ

Γενικές υποδείξεις ασφαλείας

Προσοχή: Μην κοιτάτε απευθείας στην ακτίνα! Το λέιζερ δεν επιτρέπεται να είναι προσβάσιμο από παιδιά! Μην στρέφετε τη συσκευή χωρίς λόγο σε άτομα.

Δήλωση εγγύησης: Η εγγύηση ισχύει για 2 χρόνια από την ημερομηνία αγοράς. Εντός αυτού του χρονικού διαστήματος καλύπτονται όλες οι βλάβες υλικού και κατασκευής. Από την εγγύηση εξαιρούνται: Ζημιές που προέκυψαν από μη ενδεδειγμένη χρήση (π.χ. λειτουργία με λάθος είδος ρεύματος / τάση, συνδέσεις σε ακατάλληλες πηγές ρεύματος, πτώση σε σκληρή επιφάνεια κτλ.) ή λάθος αποθήκευση, κανονική φθορά και ελλείψεις που δεν επηρεάζουν σημαντικά την αξία ή την καταλληλότητα χρήσης. Σε περίπτωση επέμβασης από φορέα όχι αναγνωρισμένο από εμάς, χάνεται η εγγύηση. Στην αξιωσή σας για εγγύηση, δώστε πλήρως το όνομα της συσκευής με όλες τις πληροφορίες, και την απόδειξη σε έναν αντιπρόσωπό μας ή στείλτε τα στην Umarex-Laserliner.



Ακτινοβολία λέιζερ!
Μην κοιτάτε την ακτίνα του λέιζερ και μην την κοιτάτε απευθείας με οπτικά όργανα.
Κατηγορία λέιζερ 2M
< 5 mW · 635-650 nm
EN60825-1:2007-10

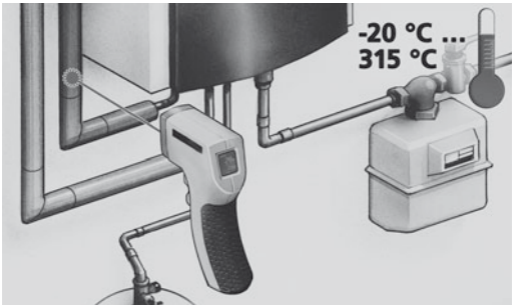
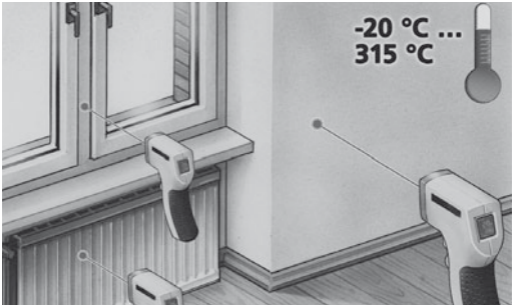

SERVICE



Umarex GmbH & Co KG

– Laserliner –

Möhnstraße 149, 59755 Arnsberg, Germany

Tel.: +49 2932 638-300, Fax: +49 2932 638-333

laserliner@umarex.de

082.040A / Rev. 0310

Umarex GmbH & Co KG

Donnerfeld 2

59757 Arnsberg, Germany

Tel.: +49 2932 638-300, Fax: -333

www.laserliner.com



Laserliner[®]
Innovation in Tools