

NESPRESSO®

\* Ma machine



DeLonghi

*Lattissima Pro*

My  
Machine\*





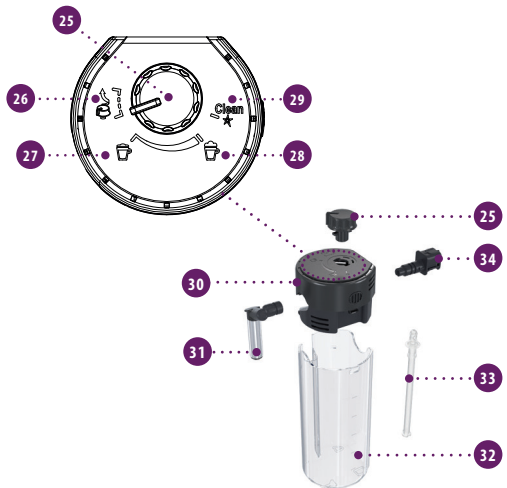
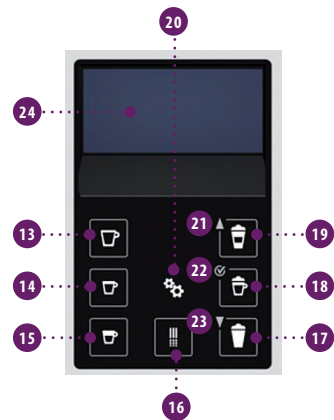
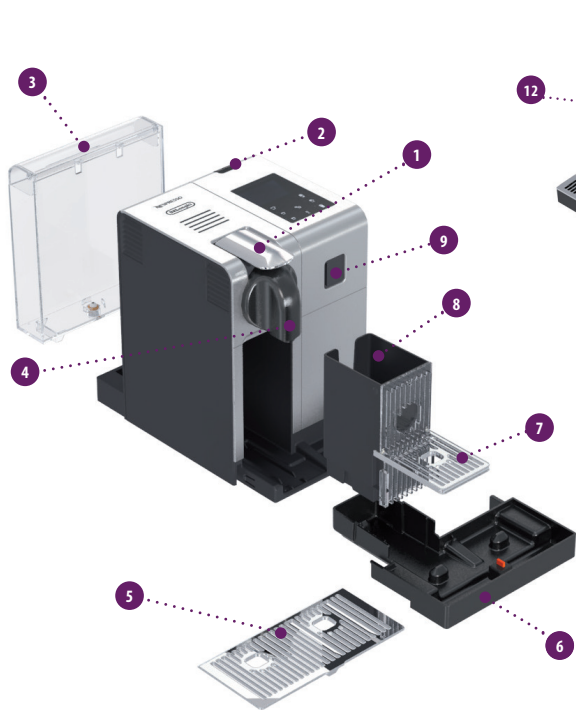

## Übersicht der Maschine/ Indicazioni generali

- ➊ Maschine im Kaffeemodus/  
Macchina configurata in modalità solo caffè
- ➋ Maschine mit Rapid Cappuccino System (für Cappuccino)/  
Macchina con Rapid Cappuccino System (per Cappuccino)
- ➌ Maschine mit Heißwasserfunktion/  
Macchina con erogatore di acqua calda
- ➍ Hebel/Leva
- ➎ Ein/Aus Taste/Pulsante ON/OFF
- ➏ Wassertank/Serbatoio dell'acqua
- ➐ Kaffeeauslauf/Erogatore di caffè
- ➑ Abtropfgitter/Griglia raccogli gocce
- ➒ Abtropfschale/Vassoio raccogli gocce
- ➓ Schwenkbare Tassenauflage (nicht abnehmbar)/  
Supporto girevole per tazza (non removibile)
- ➔ Kapselbehälter/Contentitore capsule usate
- ➕ Klappe des Dampfanschlusses/  
Sportello per il connettore di vapore
- ➖ Teleskop-Heißwasserdüse/  
Erogatore telescopico di acqua calda
- ➗ Aufbewahrungsfach der Heißwasserdüse/  
Vano porta erogatore di acqua calda
- ➘ Dampfanschluss/Connettore di vapore

## Display (Zubereitungen)/ Display (preparazione)

- ➊ Lungo/Lungo
- ➋ Espresso/Espresso
- ➌ Ristretto/Ristretto
- ➍ Heißwasser/Acqua calda
- ➎ Warme Milch/Latte caldo
- ➏ Cappuccino/Cappuccino
- ➐ Latte Macchiato/Latte Macchiato

## Display (Navigation)/ Display (navigazione)

- ➊ Menü/Menu
- ➋ Blättern Sie nach oben bei aktiviertem Menü/  
Scorrere verso l'alto quando viene attivato il Menu
- ➌ Option Auswahl bei aktiviertem Menü/  
Opzioni di selezione quando viene attivato il Menu
- ➍ Blättern Sie nach unten bei aktiviertem Menü/  
Scorrere verso il basso quando viene attivato il Menu
- ➎ Text Display/Visualizzazione del testo



## Rapid Cappuccino System (R.C.S.)/ Sistema Rapid Cappuccino (R.C.S.)

- ➊ Schaumregulierer/  
Manopola di regolazione della schiuma di latte
- ➋ Steckplatz für Schaumregulierer/  
Inserire la manopola di regolazione della schiuma di latte
- ➌ Minimal Milchschaum/Schiuma Min.
- ➍ Maximal Milchschaum/Schiuma Max.
- ➎ Spültaste (Automatische Spülfunktion)/  
«PULIRE»: funzione di risciacquo automatica
- ➏ Deckel des Milchbehälters/Coperchio contenitore latte
- ➐ Milhdüse/Tubo di erogazione latte
- ➑ Milchbehälter/Contentitore latte
- ➒ Milchsangrohr/Condotto del latte
- ➓ Verbindung R.C.S./Connettore R.C.S.

Nespresso ist ein einzigartiges System, welches zu jeder Zeit den perfekten Espresso zubereitet. Alle Nespresso Maschinen sind mit einem einzigartigen Extraktionssystem ausgestattet, welches bis zu 19 bar Druck garantiert. Jeder einzelne Parameter wurde mit äußerster Präzision durchdacht, um die Aromenvielfalt, den Körper sowie die unvergleichbare Crema jedes einzelnen Grand Crus zum Ausdruck zu bringen.

Nespresso è un sistema esclusivo per preparare un Espresso eccezionale, tazzina dopo tazzina. Tutte le macchine Nespresso sono dotate di un sistema esclusivo che garantisce l'estrazione a 19 bar di pressione. Ogni parametro è stato calcolato con grande precisione per assicurare che siano estratti tutti gli aromi di ogni Grand Cru, per dare corpo al caffè e creare una crema particolarmente densa e liscia.

## INHALT/CONTENUTO

-  **VORSICHT:** wenn Sie dieses Zeichen sehen, halten Sie sich bitte an die Sicherheitshinweise, um mögliche Gefahren und Schäden zu vermeiden.
-  **INFORMATION:** wenn Sie dieses Zeichen sehen, befolgen Sie den Rat für einen sicheren und einwandfreien Betrieb Ihrer Kaffeemaschine.
-  **ATTENZIONE:** in presenza di questo simbolo, leggere le precauzioni di sicurezza per evitare eventuali danni.
-  **INFORMAZIONI:** in presenza di questo simbolo, leggere le indicazioni per un uso sicuro e adeguato dell'apparecchio.

<b>ÜBERSICHT DER MASCHINE/INDICAZIONI GENERALI .....</b>	<b>22</b>	<b>WERTE WERKSEINSTELLUNG/ RIPRISTINO DELLE IMPOSTAZIONI DI FABBRICA .....</b>	<b>33</b>
<b>VERPACKUNGSIHALT/CONTENUTO DELLA CONFEZIONE .....</b>	<b>24</b>	<b>ENTKALKUNG/DECALCIFICAZIONE .....</b>	<b>34</b>
<b>MENÜ NAVIGATION/MENU DI NAVIGAZIONE.....</b>	<b>24</b>	<b>WASSERHÄRTE EINSTELLEN/IMPOSTAZIONI DELLA DUREZZA DELL'ACQUA.....</b>	<b>35</b>
<b>MENÜLISTE/LISTA DEL MENU .....</b>	<b>25</b>	<b>FEHLERBEHEBUNG/RICERCA GUASTI .....</b>	<b>36</b>
<b>INBETRIEBNAHME NACH LÄNGERER NICHTBENUTZUNG/IN CASO DI PRIMO UTILIZZO O DOPO UN LUNGO PERIODO DI NON UTILIZZO .....</b>	<b>26</b>	<b>SPEZIFIKATIONEN/SPECIFICHE TECNICHE.....</b>	<b>37</b>
<b>KAFFEEZUBEREITUNG/PREPARAZIONE DEL CAFFÈ.....</b>	<b>28</b>	<b>ENTSORGUNG UND UMWELTSCHUTZ/ SMALTIMENTO E PROTEZIONE AMBIENTALE .....</b>	<b>38</b>
<b>MONTAGE/DEMONTAGE VON RAPID CAPPUCCINO SYSTEM (R.C.S.)/ ASSEMBLAGGIO/SMONTAGGIO DEL SISTEMA RAPID CAPPUCCINO (R.C.S.).....</b>	<b>28</b>	<b>KONTAKTIEREN SIE DEN NESPRESSO CLUB/CONTATTARE IL NESPRESSO CLUB ...</b>	<b>38</b>
<b>ZUBEREITUNG VON CAPPUCCINO ODER LATTE MACCHIATO/ PREPARAZIONE CAPPUCCINO E LATTE MACCHIATO .....</b>	<b>29</b>	<b>GEWÄHRLEISTUNG/GARANZIA .....</b>	<b>38</b>
<b>TÄGLICHE PFLEGE/CURA QUOTIDIANA.....</b>	<b>32</b>		
<b>MANUELLE REINIGUNG DES RAPID CAPPUCCINO SYSTEMS (R.C.S.)/ LAVAGGIO A MANO DEL SISTEMA RAPID CAPPUCCINO (R.C.S.).....</b>	<b>32</b>		



Kaffeemaschine  
Macchina da caffè



Bedienungsanleitung  
Istruzioni per l'uso



Sicherheitshinweise  
Istruzioni di sicurezza



16er Kapselset  
Set di capsule Grand Cru Nespresso



«Willkommen bei Nespresso Ordner»  
Cofanetto «Benvenuto in Nespresso»

## MENÜ NAVIGATION/MENU DI NAVIGAZIONE



### Öffnen der Menüliste/Entrare nella lista del Menu

Symbol kurz drücken/Premere brevemente il simbolo .

### Verlassen der Menüliste/Uscire dalla lista del Menu

Blättern Sie zur Option [VERLASSEN] und wählen Sie diese aus.

Oder drücken Sie einfach das Symbol .

Scorrere le voci e selezionare l'opzione [USCITA] oppure premere velocemente il simbolo .

### Suchoptionen/Opzioni di ricerca

Kurz Symbol drücken/Premere il simbolo .

### Optionsauswahl verlassen und zurück zur Menüliste/

Uscire dall'opzione e ritornare alla lista del Menu

Blättern Sie zur Option [VERLASSEN] und wählen Sie diese aus.

Oder drücken Sie einfach das Symbol .

Scorrere le voci e selezionare l'opzione [USCITA] oppure premere velocemente il simbolo .

### Optionsauswahl/Opzione di selezione

Kurz Symbol drücken/Premere il simbolo .

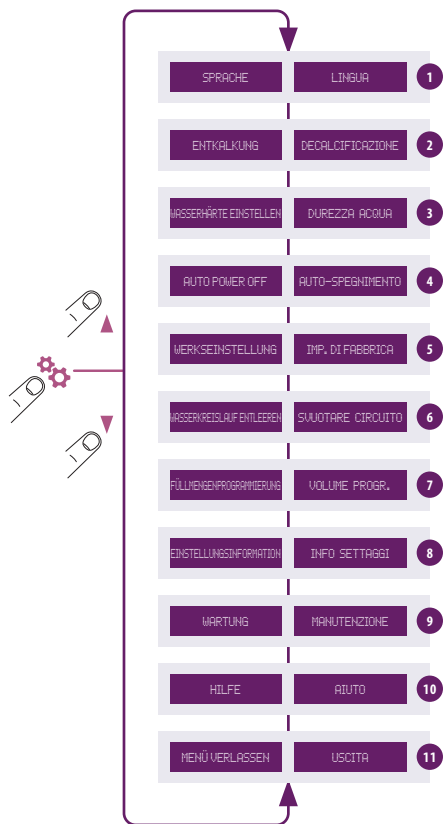

- 1 Wählen Sie diese Option aus um Ihre bevorzugte Sprache auszuwählen. Befolgen Sie die Anweisungen auf dem Display der Maschine. Selezione questa opzione per impostare la lingua desiderata. Seguire le istruzioni sul display della macchina.
- 2 Wählen Sie diese Option aus, wenn der Entkalkungsalarm auf dem Display ausgelöst wird. **Siehe Seite 34.** Sie werden durch die Entkalkung geführt. Selezione questa opzione quando sul display appare l'avviso di decalcificazione. **Vedere pagina 34.** Riceverà le istruzioni per eseguire il processo di decalcificazione.
- 3 Wählen Sie diese Option aus, um Ihre lokale Wasserhärte einzustellen. Nutzen Sie den beiliegenden Aufkleber, um die lokale Wasserhärte zu bestimmen. Die Einstellung wird die Abstände der Entkalkungen optimieren. **Siehe Seite 35.** Selezione questa opzione per impostare la durezza dell'acqua nella propria regione. Per determinare il livello corretto, utilizzare l'etichetta fornita sulla durezza dell'acqua. Ciò consentirà di ottimizzare la frequenza di decalcificazione. **Vedere pagina 35.**
- 4 Wählen Sie diese Option aus, um das Zeitfenster einzustellen, nachdem sich die Maschine automatisch ausschaltet. (**Verfügbare** Zeitfenster sind 9 Minuten, 30 Minuten, 2 Stunden, 8 Stunden). Folgen Sie den Anweisungen auf dem Display. Selezione questa opzione per impostare l'intervallo di tempo dopo il quale la macchina si spegnerà automaticamente. (Le opzioni **possibili** sono: 9 minuti, 30 minuti, 2 ore, 8 ore). Seguire le istruzioni sul display della macchina.
- 5 Wählen Sie diese Option aus, um alle Einstellungen auf die Werkseinstellung zurück zu setzen. Selezione questa opzione per ripristinare le impostazioni di fabbrica della macchina.
- 6 Wählen Sie diese Option aus, um den Wasserkreislauf zu entleeren. Entleeren Sie die Maschine im Falle einer Reparatur oder wenn die Maschine für einen längeren Zeitraum nicht genutzt wird. Folgen Sie den Anweisungen auf dem Display. Nach der Entleerung kann die Maschine für 10 Minuten nicht genutzt werden. Selezione questa opzione per svuotare la macchina nel caso sia necessario mandarla in riparazione o prima di lunghi periodi di inutilizzo. Seguire le istruzioni sul display della macchina. Dopo questo processo, non sarà possibile utilizzare la macchina per 10 minuti.
- 7 Wählen Sie diese Option aus, um die Tassenfüllmenge Ihrer Getränke zu programmieren (Kaffee-, Milchrezepte und Heißwasser). Folgen Sie den Anweisungen auf dem Display. Über die Werkseinstellung lassen sich alle Füllmengen auf die Werkseinstellung zurück setzen. Selezione questa opzione per programmare il volume delle bevande (preparazione del caffè, di acqua calda e di ricette a base di latte). Seguire le istruzioni sul display della macchina. Inoltre, è possibile resettare i volumi di tutte le bevande, ripristinando le impostazioni di fabbrica.
- 8 Wählen Sie diese Option aus, um alle vorliegenden Maschineneinstellungen einzusehen. Selezione questa opzione per avere la visione completa di tutte le impostazioni della macchina.
- 9 Wählen Sie diese Option aus, um den allgemeinen Status Ihrer Maschine zu prüfen. Die Verbrauchswerte der Maschine werden entweder von der ersten Nutzung an (absolut) oder seit der letzten Entkalkung (relativ) dargestellt. Die Seriennummer der Maschine wird ebenfalls abgebildet. Selezione questa opzione per controllare lo stato generale della macchina. I dati di consumo sono disponibili sia dal primo utilizzo (dato totale), sia dall'ultima decalcificazione effettuata (dato relativo). Viene fornito anche il codice seriale della macchina.
- 10 Wählen Sie diese Option aus, um Hilfestellung zu erhalten, wie Sie Tag für Tag eine ideale Milchschaumqualität erhalten. Über die angegebene Internetadresse können Sie mehr über diese Funktion erfahren. Selezione questa opzione per avere suggerimenti su come ottenere una schiuma di latte eccezionale e di qualità, giorno dopo giorno.
- 11 Verlassen der Menüliste und Rückkehr in den Bereit-Modus. Per uscire dalla lista del Menu e ritornare alla modalità «macchina pronta».

**⚠ VORSICHT:** lesen Sie die Sicherheitshinweise, um mögliche Gefahren wie einen elektrischen Stromschlag und Brand zu vermeiden.

**⚠ ATTENZIONE:** leggere le precauzioni di sicurezza per evitare rischi di scariche elettriche e incendi.

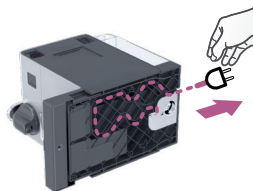

**1.** Entfernen Sie den Wassertank, die Abtropfschale und den Kapselbehälter. Passen Sie die Kabellänge an und verstauen Sie den Rest des Kabels in der Kabelführung unterhalb der Maschine.

**1.** Rimuovere il serbatoio dell'acqua, il vassoio raccogli gocce e il contenitore delle capsule. Regolare la lunghezza del cavo e fissare quello in eccesso nell'apposito vano sotto la macchina.

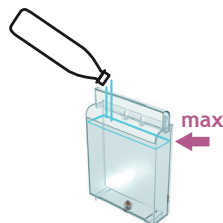

**4.** Spülen Sie den Wassertank mit frischem Leitungswasser, bevor Sie den diesen befüllen.

**4.** Sciocquare il serbatoio dell'acqua prima di riempirlo con acqua fresca potabile fino al livello massimo.

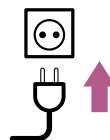

**2.** Stellen Sie die Maschine aufrecht auf und schließen Sie diese an das Stromnetz an.

**2.** Posizionare la macchina in posizione verticale e inserire la spina nella presa.

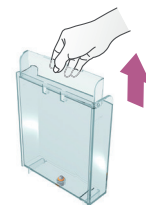

**3.** Der Wassertank kann über den Deckel getragen werden.

**3.** Il serbatoio dell'acqua può essere sollevato e spostato prendendolo dal coperchio.

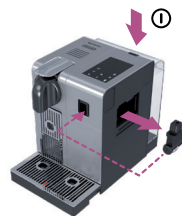

**5.** Platzieren Sie die Heißwasserdüse. Schalten Sie die Maschine ein.

**5.** Inserire l'erogatore di acqua calda. Accendere la macchina.

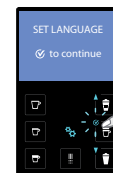

**6.** SET LANGUAGE: stellen Sie Ihre bevorzugte Sprache ein. Drücken Sie zur Bestätigung.

**6.** SET LANGUAGE: impostare la lingua preferita. Premere per continuare.



# INBETRIEBNAHME NACH LÄNGERER NICHTBENUTZUNG/ IN CASO DI PRIMO UTILIZZO O DOPO UN LUNGO PERIODO DI NON UTILIZZO

DE

IT



**7. LANGUAGE:** Wählen Sie Ihre Sprache aus, indem Sie mit den Pfeilen ▲ ▼ blättern. Drücken Sie  zur Bestätigung.

**7. LANGUAGE:** Selezionare la lingua desiderata scorrendo le opzioni ▲ ▼ con il cursore. Premere  per confermare.



**8.** Nachdem das  gedrückt wurde, heizt die Maschine auf.

**8.** Una volta premuto , la macchina si riscalda.

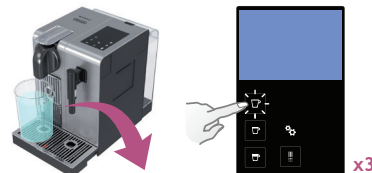

**9. Spülen:** Stellen Sie einen Behälter unter den Kaffeeauslauf und drücken Sie die Lungotaste. Wiederholen Sie diesen Vorgang 3-mal.

**9. Risciacquo:** Sistemare un contenitore sotto l'erogatore del caffè e premere il pulsante Lungo. Ripetere 3 volte.

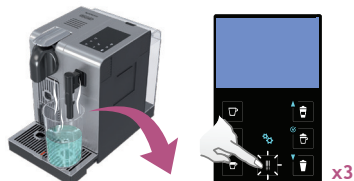

**10. Spülen:** wiederholen Sie den Spülvorgang 3-mal über den Heißwasserdüse. Nach dem Spülvorgang Heißwasserdüse abnehmen und im Aufbewahrungsfach, rechts an der Maschine, aufbewahren. Schließen Sie die Klappe des Dampfanschlusses.

**10. Risciacquo:** ripetere 3 volte per l'erogatore dell'acqua calda. Una volta terminato, rimuoverlo e riporlo nell'apposito vano situato nella parte destra della macchina. Chiudere lo sportello del connettore del vapore.

**i INFORMATION:** bei der Produktion werden Maschinen vollständig getestet. Daher kann beim Spülvorgang das Wasser Spuren von Kaffeepulver enthalten.

**i INFORMAZIONI:** le macchine vengono sottoposte a una serie di test completi. È possibile rilevare tracce di caffè in polvere nell'acqua del risciacquo.



**11.** Zerlegen Sie das Rapid Cappuccino System (R.C.S.) und reinigen Sie alle Einzelteile über das obere Fach Ihrer Spülmaschine. Wenn Sie keine Spülmaschine besitzen, halten Sie sich an den Abschnitt «manuelle Reinigung des Rapid Cappuccino Systems (R.C.S.)».

**11.** Smontare il Sistema Rapid Cappuccino (R.C.S.) e lavare tutti i componenti nello scomparto superiore della lavastoviglie. Nel caso non si disponga di una lavastoviglie, consultare la sezione Lavaggio a mano del Sistema Rapid Cappuccino (R.C.S.).

**i INFORMATION:** siehe Abschnitt Montage/Demontage von Rapid Cappuccino System.

**i INFORMAZIONI:** consultare la sezione Assemblaggio/Smontaggio del sistema Rapid Cappuccino.

DE

KAFFEEZUBEREITUNG/

IT

PREPARAZIONE DEL CAFFÈ

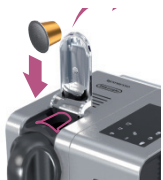

**1.** Öffnen Sie den Hebel vollständig, um eine Nespresso Kapsel einzulegen.

**1.** Alzare completamente la leva e inserire una capsula Nespresso.



**2.** Schließen Sie den Hebel und stellen Sie eine Tasse unter dem Kaffeeauslauf.

**2.** Abbassare la leva e posizionare una tazza sotto l'erogatore del caffè.

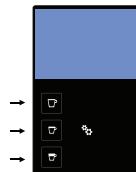

**i HINWEIS:** während der Aufheizphase kann bereits eine Taste gedrückt werden. Nach der Aufheizphase startet automatisch der Brühvorgang.

**i IMPORTANTE:** durante il riscaldamento, è possibile premere qualunque pulsante del caffè. Il caffè verrà erogato automaticamente non appena la macchina sarà pronta per l'uso.

**3.** Drücken Sie die Ristretto- (25 ml), Espresso- (40 ml) oder Lungotaste (110 ml). Die Zubereitung stoppt automatisch. Um den Kaffeefluss frühzeitig zu stoppen oder um den Kaffee zu verlängern, drücken Sie erneut die Taste.

**3.** Premere i pulsanti Ristretto (25 ml), Espresso (40 ml) o Lungo (110 ml). L'erogazione terminerà automaticamente. Per bloccare l'erogazione di caffè o per aggiungere ancora caffè, premere nuovamente.



**4.** Entfernen Sie die Tasse. Öffnen und Schließen Sie den Hebel um die Kapsel in den Kapselbehälter auszuwerfen.

**4.** Prendere la tazza. Sollevare e abbassare la leva per espellere la capsula direttamente nel contenitore delle capsule usate.

## MONTAGE/DEMONTAGE VON RAPID CAPPUCCINO SYSTEM (R.C.S.)/ ASSEMBLAGGIO/SMONTAGGIO DEL SISTEMA RAPID CAPPUCCINO (R.C.S.)



**1.** Entfernen Sie den Deckel des Milchbehälters und lösen Sie das Milchansaugrohr.

**1.** Rimuovere il coperchio del contenitore del latte e staccare il tubicino di aspirazione del latte.





**2.** Entfernen Sie den Schaumregulierer, indem Sie diesen bis zur Markierung drehen und hochziehen.

**2.** Rimuovere la manopola di regolazione della schiuma di latte facendola ruotare fino al  e sollevandola.



**3.** Entfernen Sie die Rapid Cappuccino System Verbindung, indem Sie diese von  nach  entriegeln und herausziehen.

**3.** Rimuovere il connettore del Sistema Rapid Cappuccino sbloccandolo dalla posizione aperta  alla posizione chiusa  ed estraendolo.



**4.** Entfernen Sie die Milchdüse, indem Sie diese herausziehen.

**4.** Rimuovere il tubo di erogazione del latte estraendolo.

# ZUBEREITUNG VON CAPPUCCINO ODER LATTE MACCHIATO/ PREPARAZIONE CAPPUCCINO E LATTE MACCHIATO

**i INFORMATION:** für ein ideales Milchschaumergebnis nutzen Sie bitte gekühlte H-Milch (ca. 4° C).

**i INFORMAZIONI:** per una schiuma di latte eccezionale, usare latte scremato o parzialmente scremato a temperatura di frigorifero (circa 4° C).

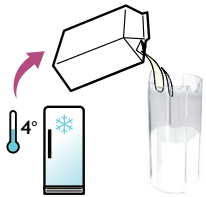

1. Befüllen Sie den Milchbehälter mit der gewünschten Menge an Milch.

1. Versare nel contenitore del latte la quantità di latte desiderata.

**i INFORMATION:** wenn der Milchbehälter leer ist, spülen Sie diesen und das Milchsaugrohr mit Leitungswasser, bevor sie den Milchbehälter erneut befüllen.

**i INFORMAZIONI:** quando il contenitore del latte è vuoto, prima di riempirlo, risciacquarlo accuratamente con acqua potabile insieme al tubicino di aspirazione del latte.



2. Schließen Sie den Milchbehälter. Öffnen Sie die Klappe des Dampfanschlusses, indem Sie diese nach rechts schieben. Verbinden Sie das Rapid Cappuccino System an die Maschine.

2. Chiudere il contenitore del latte. Aprire il connettore del vapore facendolo scorrere verso destra. Collegare il Sistema Rapid Cappuccino alla macchina.

**⚠ VORSICHT:** nutzen Sie den Milchbehälter ausschließlich für Milch und Leitungswasser. Verwenden Sie keine Rohmilch und stellen Sie anhand des Ablaufsdatums auf der Verpackung sicher, dass die Milch nicht abgelaufen ist.

**⚠ ATTENZIONE:** non utilizzare il contenitore del latte per nessun altro liquido al di fuori del latte o dell'acqua potabile. Non usare latte fresco e assicurarsi di non usare latte oltre la scadenza indicata sulla confezione.

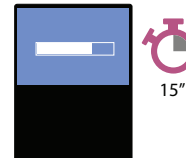

3. Maschine heizt für ca. 15 Sekunden auf.  
3. La macchina si riscalderà per circa 15 secondi.



4. Öffnen Sie den Hebel vollständig und legen Sie eine Nespresso Kapsel ein.  
4. Alzare completamente la leva e inserire una capsula Nespresso.

DE

IT

DE ZUBEREITUNG VON CAPPUCCINO ODER LATTE MACCHIATO/  
IT PREPARAZIONE CAPPUCCINO E LATTE MACCHIATO



5. Schließen Sie den Hebel und stellen Sie eine Cappuccino- oder Latte Macchiato Tasse unter dem Kaffeeauslauf und passen Sie die Position der Milhdüse an.
5. Abbassare la leva, sistemare una tazza per Cappuccino o un bicchiere per Latte Macchiato sotto l'erogatore del caffè e regolare la posizione dell'erogatore del latte.



6. Verstellen Sie den Schaumregulierer, je nach der gewünschten Schaumkonsistenz.
6. Regolare la manopola per la schiuma di latte a seconda del volume di schiuma desiderato.



7. Drücken Sie die Cappuccino- oder Latte Macchiato Taste. Die Zubereitung startet nach ein paar Sekunden (erst Milchschaum und dann Kaffee) und stoppt automatisch.
7. Premere il pulsante Cappuccino o Macchiato. La preparazione inizia dopo pochi secondi (prima il latte e poi il caffè) e si ferma automaticamente.



8. Öffnen und schließen Sie nach der Zubereitung den Hebel, um die Kapsel in den Kapselbehälter auszuwerfen.
8. Alla fine della preparazione, sollevare e abbassare la leva per espellere la capsula direttamente nel contenitore delle capsule usate.



- i** **INFORMATION:** spülen Sie das Milchsystem nach jeder Nutzung.
- i** **INFORMAZIONI:** dopo ogni utilizzo, risciacquare il sistema del latte.

9. Stellen Sie einen Behälter unter der Milhdüse.
9. Posizionare un contenitore sotto l'erogatore del latte.



10. Drehen Sie den Schaumregulierer in die Position «CLEAN». Der Spülvorgang des Milchsystems startet, Heißwasser und Dampf strömen aus der Milhdüse.
10. Ruotare la manopola di regolazione del latte sulla posizione «CLEAN». Inizia così il processo di risciacquo del sistema del latte e l'acqua calda, combinata al vapore, passa attraverso l'erogatore del latte.

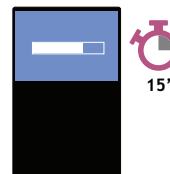

11. Der Spülvorgang dauert ca. 15 Sekunden und stoppt automatisch.
11. Il processo di risciacquo dura circa 15 secondi e si ferma automaticamente.

# ZUBEREITUNG VON CAPPUCCINO ODER LATTE MACCHIATO/ PREPARAZIONE CAPPUCCINO E LATTE MACCHIATO

DE

IT



- 12.** Drehen Sie nach dem Spülvorgang der Schaumregulierer zurück in die Milchposition.  
**12.** Una volta terminato il risciacquo, riportare la manopola per regolare la schiuma del latte sulla modalità del latte.



- 13.** Entfernen Sie den Milchbehälter und bewahren Sie diesen im Kühlschrank auf. Schließen Sie die Klappe des Dampfanschlusses.  
**13.** Rimuovere l'R.C.S. dalla macchina e riporlo immediatamente nel frigorifero. Chiudere la porta del connettore di vapore.



- 14.** Zerlegen Sie und reinigen Sie das Rapid Cappuccino System mindestens alle 2 Tage.  
**14.** Smontare il Sistema Rapid Cappuccino ogni due giorni.

- i** **INFORMATION:** siehe Abschnitt «Montage/ Demontage von Rapid Cappuccino System (R.C.S.)».  
**i** **INFORMAZIONI:** consultare la sezione «Assemblaggio/Smontaggio del Sistema Rapid Cappuccino (R.C.S.)».



- 15.** Reinigen Sie alle Einzelteile über das obere Fach Ihrer Spülmaschine. Wenn Sie keine Spülmaschine besitzen, halten Sie sich an den Abschnitt manuelle Reinigung des Rapid Cappuccino Systems (R.C.S.).  
**15.** Lavare tutti i componenti nello scomparto superiore della lavastoviglie. Nel caso non si disponga di una lavastoviglie, consultare la sezione Lavaggio a mano del Sistema Rapid Cappuccino (R.C.S.).

**⚠ VORSICHT:** die Milch sollte nicht länger als zwei Tage im Kühlschrank aufbewahrt werden. Wenn der Milchbehälter länger als 2 Stunden nicht im Kühlschrank gelagert wurde, zerlegen Sie die R.C.S. und reinigen Sie alle Einzelteile (siehe Abschnitt Spülmaschinenreinigung oder Reinigung per Hand).

**⚠ ATTENZIONE:** non tenere il latte in frigo per più di 2 giorni. Nel caso il contenitore del latte rimanga fuori dal frigorifero per più di 2 ore, smontare l'R.C.S. e lavare tutti i componenti (consultare i consigli per il lavaggio manuale o in lavastoviglie).

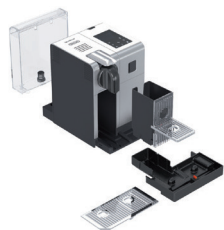

**INFORMATION:** verwenden Sie keine aggressiven Reinigungs- oder Lösungsmittel. Um die Oberfläche Ihrer Maschine zu reinigen, verwenden Sie ein feuchtes Tuch und milde Reinigungsmittel. Stellen Sie das Gerät oder Zubehörteile davon niemals in die Spülmaschine.

**INFORMAZIONI:** non utilizzare detersivi abrasivi o solventi. Utilizzare un panno umido e un detergente delicato per pulire la superficie della macchina. Non mettere alcun componente della macchina nella lavastoviglie, ad eccezione dei componenti del Sistema Rapid Cappuccino.

**1.** Entfernen Sie die Abtropfschale und den Kapselbehälter. Entleeren und spülen. Entfernen Sie den Wassertank.

Entleeren und spülen Sie den Wassertank, bevor dieser mit frischem Leitungswasser befüllt wird.

**1.** Rimuovere il vassoio raccogliocce e il contenitore delle capsule. Svuotare e sciacquare. Rimuovere il serbatoio dell'acqua. Svuotare e risciacquare prima di riempirlo con acqua fresca potabile.

**2.** Öffnen und schließen Sie nach der Zubereitung den Hebel, um die Kapsel in den Kapselbehälter auszuwerfen. Stellen Sie einen Behälter unter dem Kaffeeauslauf und drücken Sie die Lungotaste, um zu spülen. Reinigen Sie den Kaffeeauslauf regelmäßig mit einem weichen, feuchten Tuch.

**2.** Sollevare e abbassare la leva per espellere la capsula direttamente nel contenitore delle capsule usate. Sistemare un contenitore sotto l'erogatore del caffè e premere il pulsante Lungo per risciacquare. Pulire regolarmente l'erogatore di caffè con un panno umido pulito.

**3.** Reinigen Sie Rückstände an der Heißwasserdüse mit Leitungswasser. Reinigen Sie die Heißwasserdüse mit einem weichen, feuchten Tuch.

**3.** Risciacquare accuratamente con acqua potabile qualunque residuo di sporco sul beccuccio dell'acqua calda. Pulire con un panno umido pulito.

## MANUELLE REINIGUNG DES RAPID CAPPUCCINO SYSTEMS (R.C.S.)/ LAVAGGIO A MANO DEL SISTEMA RAPID CAPPUCCINO (R.C.S.)

**INFORMATION:** falls keine Spülmaschine vorliegt, können die R.C.S. Einzelteile manuell gereinigt werden. In diesem Falle muss die Reinigung täglich erfolgen, damit die maximale Leistung gewährleistet ist.

**INFORMAZIONI:** se non si dispone di una lavastoviglie, lavare i componenti dell'R.C.S. manualmente. In tal caso, eseguire questo procedimento ogni giorno per la massima efficienza.

**1.** Zerlegen Sie das Rapid Cappuccino System. Siehe Abschnitt «Montage/Demontage von Rapid Cappuccino System (R.C.S.)».

**1.** Smontare il Sistema Rapid Cappuccino. Consultare la sezione «Assemblaggio/Smontaggio del Sistema Rapid Cappuccino (R.C.S.)».

**2.** Spülen Sie mit Leitungswasser sorgfältig Milchrückstände ab.

**2.** Risciacquare accuratamente qualunque residuo di latte con acqua potabile.

**3.** Legen Sie alle Einzelteile im warmen Wasser (ca. 40° C) mit Spülmittel für mindestens 30 Minuten ein.

**3.** Immergere tutti i componenti in acqua calda (circa 40° C) e detersivo per almeno 30 minuti.

**4.** Spülen Sie alle Einzelteile mit Leitungswasser ab und trocken Sie diese mit einem sauberen, weichen Tuch.

**4.** Sciacquarli con acqua potabile e asciugarli con un panno umido pulito.

# WERTE WERKSEINSTELLUNG/ RIPRISTINO DELLE IMPOSTAZIONI DI FABBRICA

DE

IT



Ristretto 25 ml  
Ristretto 25 ml



Espresso 40 ml  
Espresso 40 ml



Lungo 110 ml  
Lungo 110 ml



Heißwasser 125 ml  
Acqua calda 125 ml



Cappuccino Milk\*: 50 ml/Kaffee: 40 ml  
Cappuccino - Latte\*: 50 ml/Caffè: 40 ml



Latte Macchiato Milk\*: 150 ml/Kaffee: 40 ml  
Latte Macchiato - Latte\*: 150 ml/Caffè: 40 ml



Warme Milch\* 120 ml  
Latte caldo\* 120 ml

**HINWEIS:** \*die Milchschaumkonsistenz ist abhängig von Art der verwendeten Milch, der Milchtemperatur und der Position des Schaumregulierers.

**IMPORTANTE:** \*il volume della schiuma di latte dipende dal tipo di latte utilizzato, dalla sua temperatura e dalla posizione della manopola di regolazione del latte.

**HINWEIS:** wir empfehlen die Werkseinstellungen der Füllmengen für Ristretto, Espresso und Lungo, um das beste Resultat jeder einzelnen Kaffeearsorten zu gewährleisten.

**IMPORTANTE:** consigliamo di attenersi alle impostazioni di fabbrica per Ristretto, Espresso e Lungo, per ottenere i migliori risultati in tazza per ciascuna delle nostre varietà di caffè.

Die Füllmenge von Heißwasser kann zwischen 50 bis 400 ml programmiert werden.

Die Füllmenge von Milchschaum kann zwischen 30 bis 200 ml programmiert werden.

Die Füllmenge von Kaffee kann zwischen 25 bis 200 ml programmiert werden.

Il volume dell'acqua può essere programmato da 50 a 400 ml.

Il volume del latte può essere programmato da 30 a 200 ml.

Il volume del caffè può essere programmato da 25 a 200 ml.

**VORSICHT:** falls die Füllmenge höher als 150 ml programmiert ist: lassen Sie die Maschine 5 Minuten abkühlen, bevor Sie einen weiteren Kaffee zubereiten. Gefahr der Überhitzung!

**ATTENZIONE:** se si programma il volume del caffè in quantità superiore a 150 ml, lasciar raffreddare la macchina per 5 minuti prima di preparare un altro caffè. Rischio di surriscaldamento!

**⚠ VORSICHT:** siehe auch Sicherheitshinweise. **⚠ ATTENZIONE:** consultare le precauzioni di sicurezza.



- 1. Öffnen und schließen Sie den Hebel, um Kapseln in den Kapselbehälter auszuwerfen.**  
**1. Sollevare e abbassare la leva per espellere le capsule direttamente nel contenitore delle capsule usate.**

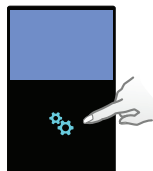

- 2. Öffnen Sie das Menü und wählen Sie die Option [ENTKALKUNG]. Sie werden durch den kompletten Entkalkungsprozess geführt. Folgen Sie den Instruktionen im Display.**  
**2. Aprire il Menu, scorrere le opzioni e selezionare [DECALCIFICAZIONE]. La procedura guidata le permetterà di eseguire tutto il processo. Seguire le istruzioni sul display della macchina.**



- 3. Entkalkungsprozess:** leeren Sie die Abtropfschale und den Kapselbehälter.  
**3. Processo di decalcificazione:** svuotare il vassoio raccogliogocce e il contenitore delle capsule usate.

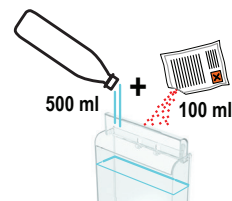

- 4. Entkalkungsprozess:** füllen Sie den Wassertank mit 100 ml *Nespresso* Entkalkungsmittel und 500 ml Leitungswasser.  
**4. Processo di decalcificazione:** riempire il serbatoio dell'acqua con 100 ml di soluzione decalcificante *Nespresso* e con 500 ml di acqua potabile.



- 5. Entkalkungsprozess:** setzen Sie die Heißwasserdüse auf.  
**5. Processo di decalcificazione:** inserire il beccuccio dell'acqua calda.

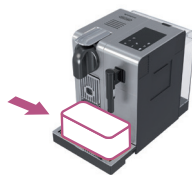

- 6. Entkalkungsprozess:** platzieren Sie ein Gefäß (min. 1 Liter) unter dem Kaffeeauslauf und der Heißwasserdüse.  
**6. Processo di decalcificazione:** posizionare un contenitore con capacità minima di 1 litro sotto l'erogatore del caffè e sotto il beccuccio dell'acqua calda.

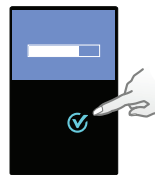

- 7. Drücken Sie ✓ zur Bestätigung. Die Entkalkungslösung läuft abwechselnd über den Kaffeeauslauf, der Heißwasserdüse und zur Abtropfschale.**  
**7. Premere ✓ per confermare. La soluzione decalcificante passa alternativamente attraverso l'erogatore del caffè, l'erogatore di acqua calda e il vassoio raccogliogocce.**



- 8. Spülvorgang:** leeren Sie die Abtropfschale und den Kapselbehälter. Spülen Sie mit Leitungswasser.  
**8. Processo di risciacquo:** svuotare il vassoio raccogliogocce e il contenitore delle capsule usate. Sciacquare con acqua potabile.



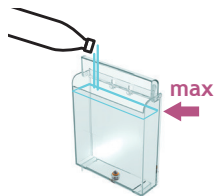

**9. Spülvorgang:** spülen Sie den Wassertank und füllen Sie diesen bis zur max. Markierung mit Leitungswasser.

**9. Processo di risciacquo:** sciacquare e riempire con acqua potabile fino al livello MAX.

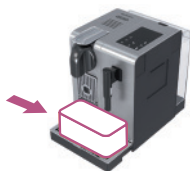

**10. Spülvorgang:** platzieren Sie ein Gefäß (min. 1 Liter) unter dem Kaffeeauslauf und der Heißwasserdüse.

**10. Processo di risciacquo:** posizionare un contenitore con capacità minima di 1 litro sotto l'erogatore del caffè e sotto il beccuccio dell'acqua calda.

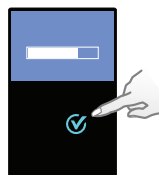

**11.** Drücken Sie  zur Bestätigung. Der Spülvorgang läuft abwechselnd über den Kaffeeauslauf, der Heißwasserdüse und zur Abtropfschale, bis der Wassertank leer gelaufen ist.

**11.** Premere  per confermare. Il ciclo di risciacquo si alterna fra l'erogatore del caffè, l'erogatore dell'acqua calda e il vassoio raccogliogocce fino a che il serbatoio dell'acqua non si svuota.



**12.** Nach dem Spülvorgang schaltet sich die Maschine aus. Spülen Sie über die Heißwasserdüse und reinigen Sie diese anschließend mit einem sauberen, feuchtem Tuch.

Die Entkalkung ist abgeschlossen.

**12.** Una volta terminato il processo di risciacquo, la macchina si spegne. Sciacquare l'erogatore dell'acqua calda e pulirlo con un panno umido. A questo punto il processo di decalcificazione della macchina è terminato.

## WASSERHÄRTE EINSTELLEN/IMPOSTAZIONI DELLA DUREZZA DELL'ACQUA

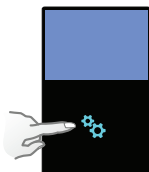

**1.** Öffnen Sie das Menü und wählen Sie die Option [WASSERHÄRTE]. Sie werden instruiert Ihre Wasserhärte zu definieren. Folgen Sie den Instruktionen im Display.

**1.** Aprire il Menu, scorrere le opzioni e selezionare [DUREZZA ACQUA]. La procedura guidata permetterà di impostare il valore. Seguire le istruzioni sul display della macchina.

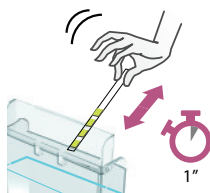

**2.** Halten Sie den Wasserhärte Aufkleber für 1 Sekunde unter Wasser.

**2.** Mettere l'etichetta per la durezza dell'acqua sotto l'acqua corrente per 1 secondo.



**3.** Die Anzahl der roten Quadrate zeigt die lokale Wasserhärte an.

**3.** Il numero di quadratini rossi indica il livello di durezza dell'acqua.

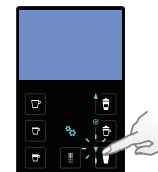

**4.** Stellen Sie die Wasserhärte entsprechend des Wertes ein.

**4.** Impostare quindi il valore.

Keine Beleuchtung auf dem Display.	→ Prüfen Sie die Stromversorgung, Stecker, Spannung und Sicherungen. Drücken Sie die Einschalttaste, welcher sich hinter dem Maschinen Display befindet. Bei Problemen wenden Sie sich an den <i>Nespresso Club</i> .
Maschine ist zu heiß, Meldung erscheint im Display.	→ Unter bestimmten Bedingungen erreicht der Thermoblock zu hohe Temperaturen (z.B. nach einer Entleerung des Wasserkreislaufes). Bitte warten, die Maschine kühlt sich automatisch ab.
Der Kaffee läuft sehr langsam heraus.	→ Die Durchlaufgeschwindigkeit ist abhängig von der Kaffeesorte. → Entkalken Sie falls notwendig; siehe Abschnitt Entkalkung.
Kaffee ist nicht heiß genug.	→ Tasse vorwärmen. → Entkalken Sie falls notwendig; siehe Abschnitt Entkalkung.
Der Kapselbereich ist undicht (Wasser im Kapselbehälter).	→ Lage der Kapsel korrigieren. Bei anhaltender Undichtigkeit wenden Sie sich an den <i>Nespresso Club</i> .
Unregelmäßiges Intervallblinken.	→ Senden Sie die Maschine zur Reparatur oder wenden Sie sich an den <i>Nespresso Club</i> .
Es läuft kein Kaffee, sondern nur Wasser heraus (trotz eingesetzter Kapsel).	→ Bei Problemen wenden Sie sich bitte an den <i>Nespresso Club</i> .
Hebel kann nicht komplett geschlossen werden.	→ Leeren Sie den Kapselbehälter. Stellen Sie sicher, dass keine Kapsel aus dem Kapselbehälter die Brüheinheit blockiert.
Die Qualität des Milchschaums ist nicht in Ordnung.	→ Für ein ideales Milchschaumergebnis nutzen Sie bitte gekühlte H-Milch (ca. 4° C). → Spülen Sie das Milchsystem nach jeder Nutzung. Platzieren Sie einen Behälter unter der Milchschaumdüse und drehen Sie den Schaumregulierer in die «CLEAN» Position. → Zerlegen Sie und reinigen Sie das Rapid Cappuccino System mindestens alle 2 Tage und reinigen Sie alle Einzelteile über das obere Fach der Spülmaschine.
Maschine muss zur Reparatur, Meldung erscheint im Display.	→ Für jegliche weiterführende Information, bei auftretenden Problemen oder auch wenn Sie nur Rat suchen, kontaktieren Sie den <i>Nespresso Club</i> .

Assenza di luce sul display.	→ Controllare l'alimentazione: presa, tensione e fusibile. Premere il pulsante ON, posizionato dietro il display della macchina. In caso di problemi, contattare il <i>Nespresso Club</i> .
Messaggio sul display che indica un eccessivo calore della macchina.	→ In alcune condizioni, il sistema di riscaldamento della macchina raggiunge una temperatura elevata (ad esempio dopo lo svuotamento del circuito dell'acqua). È sufficiente attendere e la macchina si raffredderà automaticamente.
Il caffè esce molto lentamente.	→ La velocità di erogazione dipende dalla varietà di caffè. → Se necessario, effettuare la decalcificazione. Fare riferimento al paragrafo Decalcificazione.
Il caffè non è abbastanza caldo.	→ Preriscaldare la tazzina. → Se necessario, effettuare la decalcificazione. Fare riferimento al paragrafo Decalcificazione.
Il vano delle capsule perde acqua (acqua nel contenitore delle capsule).	→ Posizionare la capsula correttamente. Se si verificano perdite, contattare il <i>Nespresso Club</i> .
Lampeggio irregolare.	→ Far riparare la macchina o contattare il <i>Nespresso Club</i> .
Fuoriuscita di acqua ma non di caffè (a capsula inserita).	→ In caso di problemi, contattare il <i>Nespresso Club</i> .
La leva non si abbassa completamente.	→ Svuotare il contenitore delle capsule. Assicurarsi che non vi siano capsule bloccate all'interno del contenitore delle capsule.
La qualità della schiuma di latte non è all'altezza dello standard.	→ Per una schiuma di latte eccezionale, usare latte scremato o parzialmente scremato a temperatura di frigorifero (circa 4° C). → Risciacquare dopo ogni preparazione a base di latte. Posizionare un recipiente sotto l'erogatore del latte, ruotare la manopola di regolazione del latte fino a raggiungere la posizione «CLEAN». → Smontare l'R.C.S. ogni due giorni e lavare tutti i componenti nello scomparto superiore della lavastoviglie.
Un messaggio sul display indica la necessità di far riparare la macchina.	→ Contattare il <i>Nespresso Club</i> o un rappresentante autorizzato <i>Nespresso</i> per un controllo o una riparazione.

## Milk Premium



**EUR, AUS, NZ: 220-240 V, 50/60 Hz, 1400 W**



**P<sub>max</sub> Max 19 bar**



**~ 6.5 kg**



**1.3 L/litri**



**0.5 L/litri**



**13-16 Kapseln/capsule**



**19.4 cm 27.4 cm 33.2 cm**

**Entsorgung und Umweltschutz**

Ihr Gerät enthält wertvolle Materialien, die wiedergewonnen und recycelt werden können. Die Trennung der verschiedenen Abfallmaterialien erleichtert das Recycling des wiederverwertbaren Materials. Bringen Sie das Gerät zu einem Recycling- bzw. Wertstoffhof. Mehr Information zur Wiederverwertung erhalten Sie bei Ihren örtlichen Behörden.

**Smaltimento e protezione ambientale**

La macchina contiene materiali di valore che possono essere recuperati o riciclati. La separazione dei materiali di scarto consente il recupero di preziose materie prime. Smaltire l'apparecchio in un apposito centro di raccolta. A tal proposito, è possibile ottenere maggiori informazioni contattando le autorità locali.

## KONTAKTIEREN SIE DEN *NESPRESSO CLUB*/CONTATTARE IL *NESPRESSO CLUB*

Für jegliche weiterführende Information, bei auftretenden Problemen oder auch wenn Sie nur Rat suchen, kontaktieren Sie den *Nespresso Club*.

Die Kontaktdaten des *Nespresso Clubs* finden Sie im Ordner «Willkommen bei *Nespresso*» im Maschinenkarton oder auf [www.nespresso.com](http://www.nespresso.com).

Per ulteriori informazioni, in caso di problemi o per avere assistenza, rivolgersi al *Nespresso Club*.

Le informazioni per contattare il *Nespresso Club* sono disponibili nel cofanetto «Benvenuto in *Nespresso*» oppure su [www.nespresso.com](http://www.nespresso.com)

## GEWÄHRLEISTUNG/GARANZIA

De'Longhi gewährt eine Garantie von 2 Jahren ab dem Kauf des Geräts gegen Materialdefekte und Fehler in der handwerklichen Ausführung. Während dieser Zeitspanne wird De'Longhi jedes defekte Produkt nach eigenem Ermessen reparieren oder austauschen, ohne Kosten für den Besitzer. Die Austauschprodukte oder reparierten Einzelteile unterstehen der noch verbleibenden Original-Garantiedauer oder einer Garantiedauer von sechs Monaten, je nachdem, was länger ist. Diese beschränkte Garantie kommt nicht zur Anwendung bei Beschädigungen, die durch einen Unfall, Missbrauch, unsachgemäße Pflege oder normalem Verschleiss verursacht wurden. Ausgenommen im durch das anwendbare Recht zulässigen Umfang, nehmen die Bestimmungen dieser eingeschränkten Garantie keine Ausschließungen, Einschränkungen, Änderungen oder Ergänzungen bezüglich des auf Ihren Maschinenkauf zwingend anwendbaren Rechts vor. Wenn Sie der Meinung sind, dass Ihr Produkt fehlerhaft ist, kontaktieren Sie den *Nespresso Club*, um Anweisungen zu erhalten, wohin Sie es senden oder zur Reparatur bringen können. *Nespresso* übernimmt keine Garantie für technische Probleme und Defekte, die durch die Verwendung von Nicht-Original *Nespresso* Kapseln entstehen.

De'Longhi garantisce questo prodotto contro eventuali difetti di fabbricazione o dei materiali per un periodo di due anni dalla data d'acquisto. Durante tale periodo De'Longhi riparerà o sostituirà gratuitamente, a sua discrezione, qualunque prodotto difettoso. I prodotti sostituiti o i componenti riparati saranno garantiti solamente per la parte di garanzia originale non scaduta o per i successivi sei mesi, a seconda di quale sia il periodo più lungo. Nei limiti e termini previsti dalla legge vigente, questa garanzia limitata non vale per difetti dovuti a incidenti, uso non corretto, manutenzione inadeguata o normale usura. Le condizioni di questa garanzia non escludono, riducono o modificano quanto previsto dalla legge vigente applicabile alla vendita del prodotto al consumatore. In caso si ritenga che il prodotto sia difettoso, si prega di contattare De'Longhi che Le indicherà come procedere per la riparazione.



