

DE	Original Betriebsanleitung	Kreissägeblattschärfmaschine
EN	User Manual	Circular saw blade grinder



MTY 8-70

## Kreissägeblattschärfmaschine

## Circular saw blade grinder

Bedienungsanleitung und  
Sicherheitshinweise lesen  
und beachten!

Read the operation manual  
carefully before first use!



Technische Änderungen  
sowie Druck- und Satz-  
fehler vorbehalten!

Technical data subject to  
changes, errors excepted!



Ausgabe/Edition: 13.01.2014 – Revision 01 –CEC- DE/EN

# 1 INHALT / INDEX

<b>2</b>	<b>Sicherheitszeichen / Safety signs</b>	<b>3</b>
<b>3</b>	<b>Vorwort</b>	<b>4</b>
<b>4</b>	<b>Technik</b>	<b>5</b>
4.1	Technische Daten	5
<b>5</b>	<b>Sicherheit</b>	<b>6</b>
5.1	Bestimmungsgemäße Verwendung	6
5.2	Unzulässige Verwendung	6
5.3	Generelle Sicherheitshinweise	6
5.4	Produktspezifische Sicherheitswarnungen	7
5.5	Restrisiken	8
<b>6</b>	<b>Inbetriebnahme</b>	<b>9</b>
6.1	Anwendung und Bedienung	10
<b>7</b>	<b>Wartung</b>	<b>11</b>
<b>8</b>	<b>Preface</b>	<b>12</b>
<b>9</b>	<b>Technics</b>	<b>13</b>
<b>10</b>	<b>Safety Guidelines</b>	<b>14</b>
10.1	Proper usage	14
10.2	Incorrect usage	14
10.3	Safety instructions	14
10.4	General rules of security	15
10.5	Product specific rules of security	15
<b>11</b>	<b>operation</b>	<b>17</b>
11.1	Operation instructions	18
11.2	Safe affairs	19
<b>12</b>	<b>Maintenance</b>	<b>20</b>
<b>13</b>	<b>Ersatzteile / SPARE PARTS</b>	<b>21</b>
13.1	Ersatzteilbestellung / spare parts order	21
13.2	Explosionszeichnung / explosion drawing	22
<b>14</b>	<b>Konformitätserklärung/certificate of conformity</b>	<b>23</b>
<b>15</b>	<b>Garantieerklärung</b>	<b>24</b>
<b>16</b>	<b>Guarantee terms</b>	<b>25</b>

## 2 SICHERHEITSZEICHEN / SAFETY SIGNS

**DE** SICHERHEITSZEICHEN  
BEDEUTUNG DER SYMBOLE

**EN** SAFETY SIGNS  
DEFINITION OF SYMBOLS



- DE** **WARNUNG!** Beachten Sie die Sicherheitssymbole! Die Nichtbeachtung der Vorschriften und Hinweise zum Einsatz des Erdbohrers kann zu schweren Personenschäden und tödliche Gefahren mit sich bringen.
- EN** **ATTENTION!** Ignoring the safety signs and warnings applied on the machine as well as ignoring the security and operating instructions can cause serious injuries and even lead to death.



- DE** **ANLEITUNG LESEN!** Lesen Sie die Betriebs- und Wartungsanleitung Ihrer Maschine aufmerksam durch und machen Sie sich mit den Bedienelementen der Maschine gut vertraut um die Maschine ordnungsgemäß zu bedienen und so Schäden an Mensch und Maschine vorzubeugen.
- EN** **READ THE MANUAL!** Read the user and maintenance manual carefully and get familiar with the controls in order to use the machine correctly and to avoid injuries and machine defects.



- DE** **SCHUTZAUSRÜSTUNG!** Das Tragen von Gehörschutz, Schutzbrille sowie Sicherheitsschuhen ist Pflicht.
- EN** **PROTECTIVE CLOTHING!** The operator is obligated to wear proper ear protection, safety goggles and safety shoes



- DE** **CE-KONFORM** - Dieses Produkt entspricht den EG-Richtlinien.
- EN** **EC-CONFORM** - This product complies with the EC-directives.

### 3 VORWORT

## Sehr geehrter Kunde!

Diese Bedienungsanleitung enthält Informationen und wichtige Hinweise zur Inbetriebnahme und Handhabung der Kreissägeblattschärfmaschine MTY 8-70.

Die Bedienungsanleitung ist Bestandteil der Maschine und darf nicht entfernt werden. Bewahren Sie sie für spätere Zwecke auf und legen Sie diese Anleitung der Maschine bei, wenn sie an Dritte weitergegeben wird!

Bitte beachten Sie die Sicherheitshinweise!



Lesen Sie vor Inbetriebnahme diese Anleitung aufmerksam durch. Der sachgemäße Umgang wird Ihnen dadurch erleichtert, Missverständnissen und etwaigen Schäden wird vorgebeugt. Halten Sie sich an die Warn- und Sicherheitshinweise. Missachtung kann zu ernstesten Verletzungen führen.

Durch die ständige Weiterentwicklung unserer Produkte können Abbildungen und Inhalte geringfügig abweichen. Sollten Sie jedoch Fehler feststellen, informieren Sie uns bitte über E-Mail oder Fax mit Produktinformationsformular am Ende dieser Anleitung.

Technische Änderungen und Irrtümer vorbehalten!

## Urheberrecht

© 2012

Diese Dokumentation ist urheberrechtlich geschützt. Die dadurch verfassungsmäßigen Rechte bleiben vorbehalten! Insbesondere der Nachdruck, die Übersetzung und die Entnahme von Fotos und Abbildungen werden gerichtlich verfolgt – Gerichtsstand ist Rohrbach!

## Kundendienstadressen

HOLZMANN MASCHINEN GmbH  
A-4170 Haslach, Marktplatz 4  
Tel 0043 7289 71562 - 0  
Fax 0043 7289 71562 - 4  
info@holzmann-maschinen.at  
MO-FR 8-12 & 13-17h GMT+1

## 4 TECHNIK

### 4.1 Technische Daten

Sägeblattdurchmesser	80- 700mm
Schwenkung Sägeblattaufnahme	-30° bis +85
Schwenkung Schleifaggregat	-30° bis +30
Drehzahl	2850 U/min
Schleifscheibe	125x 10x 32mm
Motorleistung S1 (100%)	0,25 Kw
Netzspannung	230V
Nettogewicht	28 kg
Versandgewicht	33kg
Verpackungsmaße	900x480x460mm
Maschinenmaße	750x750x350mm

## 5 SICHERHEIT

### 5.1 Bestimmungsgemäße Verwendung

Die Maschine nur in technisch einwandfreiem Zustand sowie bestimmungsgemäß, sicherheits- und gefahrenbewusst benutzen! Störungen, welche die Sicherheit beeinträchtigen können, umgehend beseitigen lassen!

Es ist generell untersagt, sicherheitstechnische Ausrüstungen der Maschine zu ändern oder unwirksam zu machen!

Die folgenden Anweisungen sind Sicherheitsregeln, die von jedem, der solche Maschinen bedient, befolgt werden müssen.

Lesen Sie diese Anweisungen sorgfältig durch, bevor Sie solche Maschinen benutzen. Behalten Sie diese Bedienungsanleitungen nach dem Lesen.

Im Falle von Feuer, Personenschaden oder anderen Unfällen, sind diese Regeln unbedingt zu befolgen.

### 5.2 Unzulässige Verwendung

- Der Betrieb der Maschine unter Bedingungen außerhalb der in dieser Anleitung angegebenen Grenzen ist nicht zulässig.
- Der Betrieb der Maschine ohne die vorgesehenen Schutzvorrichtungen ist unzulässig;
- die Demontage oder das Ausschalten der Schutzvorrichtungen ist untersagt.
- Etwaige Änderungen in der Konstruktion der Maschine sind verboten.
- Eine Überlastung der Maschine ist nicht zulässig.
- Der Betrieb der Maschine auf eine Art und Weise bzw. zu Zwecken, die den Anweisungen dieser Bedienungsanleitung nicht zu 100% entspricht, ist untersagt.

Für eine andere oder darüber hinausgehende Benutzung und daraus resultierende Sachschäden oder Verletzungen übernimmt HOLZMANN-MASCHINEN keine Verantwortung oder Garantieleistung.

### 5.3 Generelle Sicherheitshinweise

- Warnschilder und/oder Aufkleber an der Maschine, die unleserlich sind oder entfernt wurden, sind umgehend zu erneuern!
- Arbeiten Sie nur in sauberer, aufgeräumter Umgebung. In unordentlicher Umgebung passieren Unfälle mit größerer Wahrscheinlichkeit.
- Halten Sie Fremde und Kinder von Ihrer Werkstatt fern.
- Bewahren Sie Ihre Werkzeuge sorgfältig auf: Nicht benutzte Werkzeuge sollten in trockenen, hohen Plätzen verstaut sein, unerreichbar für Kinder. Am besten in einem verschließbaren Koffer aufbewahren.
- Säubern Sie die Handgriffe von Werkzeugen und halten Sie sie trocken und frei von Öl.
- Seien Sie wachsam: Benützen Sie die Maschine nicht, wenn Sie müde oder nicht nüchtern sind.
- Überprüfen Sie auf kaputte Teile oder Zubehör. Überprüfen Sie, ob die Teile richtig laufen oder die Bedienung beeinflussen. Lassen Sie beschädigte Teile in Servicezentren auswechseln. Lassen Sie Schalter von Technikern reparieren, sollten diese nicht funktionieren.
- Es ist möglich, dass Teile kaputt werden, wenn diese nicht von der ursprünglichen Firma sind.

## 5.4 Produktspezifische Sicherheitswarnungen

- Entfernen Sie immer alle Einstellwerkzeuge und Schlüssel bevor Sie die Maschine einschalten
- Halten Sie den Arbeitsplatz sauber – Verschmutzte Arbeitsplätze und herumliegende Teile führen immer wieder zu Unfällen.
- Werkzeug nie feuchter oder nasser Umgebung oder Regen aussetzen.
- Sorgen Sie für ausreichend Licht/ Beleuchtung am Arbeitsplatz
- Halten Sie Kinder von der Maschine fern.
- Zuseher sollten in sicherer Entfernung bleiben.
- Machen Sie Ihre Werkstatt kindersicher (sichern Sie die Schalter mit Vorhängeschlössern, verwenden Sie einen Master-Schalter)
- Überlasten Sie Ihre Maschine nie. Die Arbeit wird sicherer und schneller gehen, wenn Sie die Maschine in einer Weise verwenden für die sie konstruiert wurde.
- Verwenden Sie die Maschine zweckentsprechend. Versuchen Sie nicht das Gerät für eine Arbeit einzusetzen, für die es nicht bestimmt ist
- Tragen Sie entsprechende Kleidung, sprich keine lose Kleidung. Handschuhe, Halstücher, Ringe, Armbänder oder an anderen Schmuck, der sich in bewegenden Maschinenteilen verfangen könnte, darf nicht getragen werden.
- Tragen Sie rutschfestes Schuhwerk.
- Verwenden Sie ein Haarnetz für langes Haar.
- Tragen Sie immer eine Schutzbrille (Optische Brillen sind keine Schutzbrillen)
- Verwenden Sie auch eine Gesichts- oder Staubmaske
- Achten Sie auf einen sicheren Stand – Behalten Sie immer beide Beine am Boden und halten Sie sich niemals über die laufende Maschine
- Behandeln Sie das Werkzeug mit Sorgfalt. Halten Sie die Werkzeuge scharf und sauber für beste und sicherste Ergebnisse.
- Folgen Sie den Anweisungen
- Trennen Sie die Maschine vom Stromnetz, bevor Sie an Schleifband oder Scheibe hantieren.
- Vermeiden Sie das Risiko eines unbeaufsichtigten oder unbeabsichtigten Anlaufes der Maschine. Stellen Sie sicher, dass der Schalter auf „OFF“ Position ist, bevor Sie die Maschine einstecken.
- Verwenden Sie nur empfohlenes Zubehör.
- Steigen Sie niemals auf die Maschine.
- Überprüfen Sie die Maschine auf beschädigte Maschinenteile.
- Bevor Sie die Maschine starten vergewissern Sie sich, dass keine Gefahr durch verbogene Anschläge oder Ähnliches entstehen kann. Tauschen Sie im gegebenenfalls die defekten Teile sofort aus.
- Lassen Sie die Maschine nie unbeaufsichtigt laufen.
- Verlassen Sie die Maschine erst, wenn Sie vollständig zum Stillstand gekommen ist.

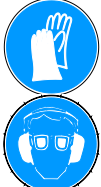

Arbeitsbereich und Boden rund um die Maschine sauber und frei von Öl, Fett, Kühlflüssigkeit und Materialresten halten!  
Für eine ausreichende Beleuchtung im Arbeitsbereich der Maschine sorgen!  
Bei Müdigkeit, Unkonzentriertheit bzw. unter Einfluss von Medikamenten, Alkohol oder Drogen ist das Arbeiten an der Maschine verboten!

	<p>Wenn Sie an der Maschine arbeiten, tragen Sie keinen lockeren Schmuck, weite Kleidung, Krawatten oder langes, offenes Haar. Lose Objekte können sich in rotierenden und bewegenden Objekten verfangen und zu schweren Verletzungen führen!</p>
	<p>Bei Arbeiten an der Maschine geeignete Schutzausrüstung (Schutzhandschuhe, Schutzbrille, Gehörschutz, Schutzmaske...) tragen!</p>

Am Gerät befinden sich einige Komponenten. Es ist nicht notwendig, die Maschine zu demontieren. Reparaturen nur durch den Fachmann durchführen lassen!

Zubehör: Verwenden Sie nur von HOLZMANN empfohlenes Zubehör!

Wenden Sie sich bei Fragen und Problemen an unsere Kundenbetreuung.

## 5.5 Restrisiken

Auch bei Einhaltung aller Sicherheitsbestimmungen und bei bestimmungsgemäßer Verwendung sind folgende Restrisiken zu beachten:

- Verletzungsgefahr für die Hände/Finger während dem Betrieb..
- Verletzungsgefahr durch Kippen der Maschine

Diese Risiken können reduziert werden, wenn alle Sicherheitsbestimmungen angewendet werden, die Maschine ordentlich gewartet und gepflegt wird und die Maschine bestimmungsgemäß und von entsprechend geschultem Fachpersonal bedient wird. Trotz aller Sicherheitsvorrichtungen ist und bleibt ihr gesunder Hausverstand und Ihre entsprechende technische Eignung/Ausbildung zur Bedienung einer Maschine wie der MTY 8-70 der wichtigste Sicherheitsfaktor.



6 INBETRIEBNAHME

MTY 8-70 Kreissägeblattschärfergerät

**HOLZ** MANN MASCHINEN

Verfahrenmöglichkeit

Die Aufnahme des Sägeblattes, muss entsprechend des Sägeblattdurchmessers über das Handrad positioniert werden

Lasche mit Bolzen kann nach Lösen der entsprechenden Schrauben, auf den richtigen Zahnabstand eingestellt werden.

Anschlag (Bolzen) Lasche

Anschlag ermöglicht definierten Spanabtrag am Sägezahn

Abstand zwischen Bolzen und Schleifscheibe = Zahnabstand

Verstellwinkel

Fixierung

Mittels dem drehbar gelagerten Sägeblattaufnahme, kann jede Schneidengeometrie einfach angepasst werden.

**MTY 8-70**  
Fordern Sie eine Edelkorundschleifscheibe zum Schleifen von CV-Blättern!

[www.holzmann-maschinen.at](http://www.holzmann-maschinen.at)  
[info@holzmann-maschinen.at](mailto:info@holzmann-maschinen.at)

**HOLZ** MANN MASCHINEN

## 6.1 Anwendung und Bedienung

1. Das Gerät ist speziell zum Schleifen für harte Klingen geeignet, sowie alle Arten von harten Legierungen von Sägeblättern.
2. Die Führung unterstützt das Sägeblatt um Vibrationen zu verhindern und zur Verbesserung der Qualität beim Schleifen.
3. Der Positionierungsstift kann auf die optimale Position eingestellt werden, um die Anpassungsfähigkeit des Sägeblattes zu gewährleisten.
4. Das Sägeblatt kann man horizontal drehen und einstellen. Damit kann der Schleifwinkel auf die optimale Position geändert und festgestellt werden.
5. Durch Drehung der Einheit kann der Winkel der Klinge eingestellt werden.
6. Befestigen Sie das Sägeblatt auf dem Schwenkarm. (Adjustieren Sie den Abstand zwischen Sägeblatt und rundem Führungsschlitten mit dem Handrad)
7. Der Gleitblock muss dabei in vorderster Position sein.
8. Stellen Sie den Winkel des Schwenkarmes entsprechend des Zahnwinkels ein und fixieren Sie den Schwenkarm.
9. Stellen Sie die Positioniervorrichtung (Lasche und Anschlag) dem Zahnabstand entsprechend ein.
10. Adjustieren Sie den Motorwinkel dem Schleifwinkel entsprechend und fixieren Sie den Motor in dieser Position.
11. Durch hin- und her Bewegung des Blattes kann dieses nun geschliffen werden.
12. Die Diamant-Trennscheibe kann trocken geschliffen.

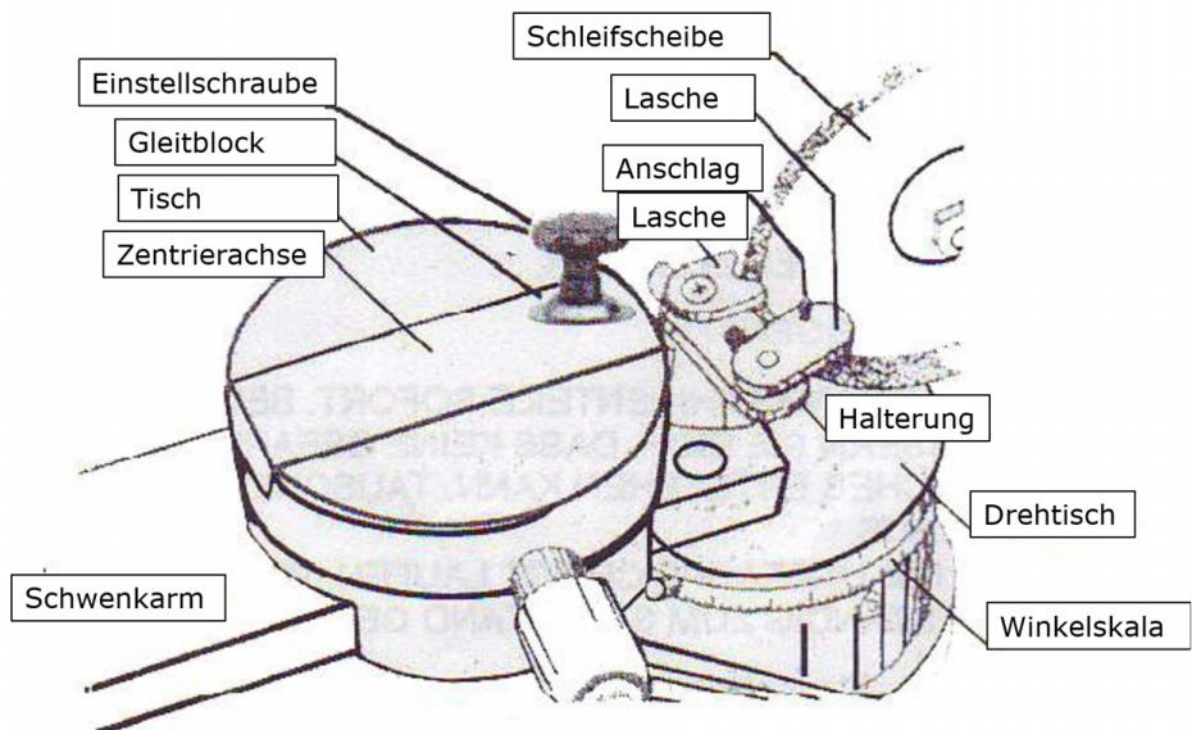

Kontrollieren Sie vor dem Schleifen nochmals alle Einstellungen und vergewissern Sie sich, dass alle beweglichen Teile fixiert sind.

## 7 WARTUNG

### Wichtig

Vor jeder Wartung, Schmierung oder Reparatur, trennen Sie das Gerät von der Stromquelle.

1. Stellen Sie vor dem Schleifen sicher, dass alle Muttern und Schrauben fest angezogen sind. Überprüfen Sie, ob das Schleifband richtig montiert ist und dass keine Risse vorhanden sind.
2. Achten Sie darauf, dass sich nie zu viel Staub auf der Maschine bildet..



### ACHTUNG



Bei Reinigung und Instandhaltung bei angeschlossener Maschine:  
Sachschäden und schwere Verletzungen durch unbeabsichtigtes Einschalten der Maschine möglich!



Daher gilt:  
Vor Wartungsarbeiten Maschine ausschalten und von der Spannungsversorgung trennen

- Störungen oder Defekte, die die Sicherheit der Maschine beeinträchtigen können, umgehend beseitigen lassen.
- Die vollständige und regelmäßige Reinigung der Maschine garantiert eine lange Lebensdauer und stellt eine Sicherheitsvoraussetzung dar. Verwenden Sie ausschließlich milde Reinigungsmittel, d.h. kein Benzin, Petroleum, Soda etc...
- Prüfen Sie regelmäßig, ob die Warn- und Sicherheitshinweise an der Maschine vorhanden und in einwandfrei leserlichem Zustand sind.
- Prüfen Sie vor jedem Betrieb den einwandfreien Zustand der Sicherheitseinrichtungen.
- Bei Lagerung der Maschine darf diese nicht in einem feuchten Raum aufbewahrt werden und muss gegen den Einfluss von Witterungsbedingungen geschützt werden.
- Kontrollieren Sie zumindest wöchentlich alle Schraubverbindungen auf festen Sitz.
- Die Beseitigung von Defekten erledigt Ihr Fachhändler
- Reparaturarbeiten dürfen nur von Fachpersonal durchgeführt werden



## 8 PREFACE

### Dear Customer!

This manual contains Information and important instructions for the installation and correct use of the circular saw blade grinder MTY 8-70

This manual is part of the machine and shall not be stored separately from the machine. Save it for later reference and if you let other persons use the machine, add this instruction manual to the machine.

Please read and obey the security instructions!



Before first use read this manual carefully. It eases the correct use of the machine and prevents misunderstanding and damages of machine and the user's health.

Due to constant advancements in product design construction pictures and content may diverse slightly. However, if you discover any errors, inform us please.  
Technical specifications are subject to changes!

Please check the product contents immediately after receipt for any eventual transport damage or missing parts. Claims from transport damage or missing parts must be placed immediately after initial machine receipt and unpacking before putting the machine into operation. Please understand that later claims cannot be accepted anymore.

### Copyright

© 2012

This document is protected by international copyright law. Any unauthorized duplication, translation or use of pictures, illustrations or text of this manual will be pursued by law – court of jurisdiction is Rohrbach, Austria!

## CUSTOMER SERVICE CONTACT

HOLZMANN MASCHINEN GmbH

A-4170 Haslach, Marktplatz 4  
Tel 0043 7289 71562 - 0  
Fax 0043 7289 71562 – 4  
info@holzmann-maschinen.at

## 9 TECHNICS

Suitable for saw blade with diameter	80- 700mm
Horizontal swing of saw blade holder	-30° bis +85
Grinding aggregate tilt	-30° bis +30
Grinding disc speed	2850 U/min
Grinding disc / width/boring	125x 10x 32mm
Motor speed S1 (100%)	0,25 kW
Voltage	230V
Net weight	28 kg
Gross weight	33kg
Packaging dimension	900x480x460mm
Machine dimensions	750x750x350mm

## 10 SAFETY GUIDELINES

### 10.1 Proper usage

Holzmann Maschinen cannot be held responsible for any injuries or damages if there was performed manipulation or adjustments to the machine.

The following items are some rules about security which should be followed by everyone in common when using tools.

Please read them all very carefully before using such tools and then keep this manual after reading.

You must absolutely follow these rules when using in case of fire, personal injury and other accidents.

For another usage and resulting damages or injuries HOLZMANN MASCHINEN doesn't assume any responsibility or guarantees.



### 10.2 Incorrect usage



- Operation of the machine that doesn't agree with this manual is forbidden!
- Operation without the safety devices is not allowed.
- You mustn't remove the safety devices!
- Incorrect is the usage for materials which aren't mentioned in this manual.
- Changes of the machine's construction are forbidden.

For another usage and resulting damages or injuries HOLZMANN MASCHINEN doesn't assume any responsibility or guarantees.

### 10.3 Safety instructions

Warning labels and/or other labels on the machine must be replaced when they were removed.

	<p>Do not operate the machine at insufficient lighting conditions. Do not operate the machine outdoors. Do not operate the machine when you are tired, when your concentration is impaired, and/ or under the influence of drugs, medication or alcohol.</p>
	<p>The machine shall be used only by trained persons. Non authorized persons, especially children, shall be kept away from the work area.</p>
	<p>Do not wear loose clothing, long hair openly or loose jewellery like necklaces etc. when operating the machine They might be caught by rotating parts and cause serious injuries.</p>

	<p>Use proper safety clothing and devices when operating the machine (, safety goggles, ear protectors, safety shoes ...)! Do not wear safety gloves for operating because they decrease the working accuracy and they might be pulled into the saw blade.</p>
	<p>Before any maintenance you have to disconnect the panel saw from the power source. Never use the plugged cable for transporting or manipulating the machine.</p>

## 10.4 General rules of security

- Keep the workshop clean: It's easy to cause accidents if the workshop is in mess.
- Don't allow strangers and children to be close to the workshops:
- Keep tools carefully: Unused tools should be kept in dry and high places where children's hands couldn't reach to, please lock them if it's necessary.
- Be careful to choose tools: Don't use small tools or accessories to finish burdensome jobs.
- Maintain tools very carefully: Keep cleaning in order to make them perform fully.
- Keep vigilance: Keep your brain sober when working. Don't operate dynamoelectric tools when feeling tired.
- Check broken parts and accessories: Operators should carefully check whether every part, every accessory or every protecting equipment has been broken before intermittently using tools in order to decide whether such objects perform again.
- Advise: It's easy to cause broken tools, even personal hurt if you don't use accessories from original Company.

## 10.5 Product specific rules of security

- Read the operation manual before operating this machine.
- The machine should be disconnected from the power source before performing maintenance or adjustments to the internal mechanisms, or when making repairs.
- Before leaving the machine, make sure the work area is clean.
- Check timber for loose knots, nails, or other items which may cause a hazard or affect the machine's performance.
- Keep all guards in place and in working order.
- Do not force the machine. It will do the job better and be safer working at the rate for which it was designed.
- All children and visitors should be kept a safe distance from the working area.
- The operator should keep proper footing and balance at all times.
- Do not operate the machine while under the influence of drugs, alcohol, or any other medication.
- Avoid awkward operations and hand positions where a sudden slip could cause your hand to move into the sanding drum.
- Never leave the machine until it comes to a complete stop, and never leave the machine running unattended.
- The employer is responsible for selecting competent and qualified employees.
- Safety shoes should be worn to provide protection against rolling objects, falling objects, and sharp edges in the workplace.
- Eye protection should be worn and such devices should be carefully selected, fitted and used. Compulsory wearing of glasses with impact resistant lenses and side shields is a good safety policy.
- Wear hearing protection when operating the machine.
- Do not wear rings, necklaces or jewelry around moving machinery.

- Do not wear loose fitting clothes. Clothing should be comfortable, but long sleeves, neckties, etc. should not be worn.
- Do not wear gloves or other hand covering articles around moving machinery.
- Cover long hair with a hair net or cap.
- Protective guards and shields must be in place at all times unless they must be removed for specific service or maintenance. They should be immediately replaced when service or maintenance is completed.
- Make sure that operator clearly knows how to stop the machine before starting work.
- Never clean or remove chips while the machine is running.
- Do not alter or remove guards and warning labels.
- Keep the immediate area clean. Do not allow the floor to become slippery, or covered with dust or obstacles. Dust that accumulates in the work area is a hazard that can cause you to fall or slip against the machine or its controls.



11 OPERATION

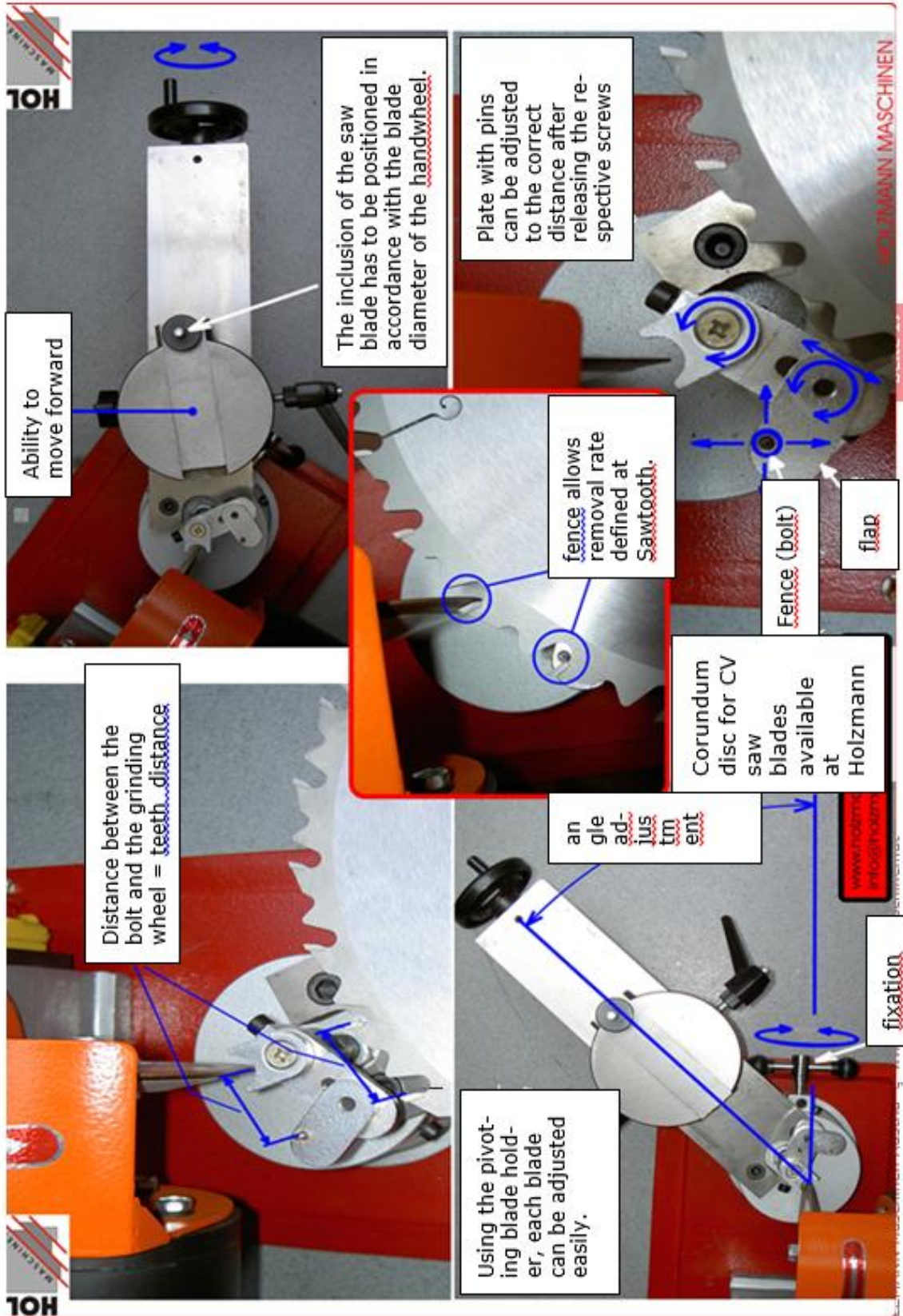

### 11.1 Operation instructions

- The machine is specially designed for hard alloy grinding blade, which is fit for grinding all kinds of hard alloy saw blades.
- Its fascia can support the teeth of saw blade and other parts in order to prevent jumping and improve grinding quality.
- The positioning pin can be adjusted to the best position in order to ensure the conformability of grinding blade.
- Slip board can rotate horizontally, which can ensure the primary grinding angle or change it.
- The rotation table on the fascia can adjust the process angle of grinding blade.
- If the center axle is far away from the direction of grinding blade, and when the diameter of grinding saw blade and saw teeth are bigger, the angle of saw blade is smaller, the grinding blade and saw blade can be reversed 180° and adjust the table to a proper angle.
- Slip block, centre axle, limited screw is installed on the rotation table, which is fit for operation and ensure the diameter from grinding blade to the center.
- 20 rotation structure is installed on the grinding head, which can meet grinding for bevel saw teeth.
- The diamond wheel can be dry-grinded.
- First loose the fascia, then adjust the angle of grinding blade and fasten.
- Adjustment of center axle
- Rotate the center axle to the grinding blade when grinding small saw; otherwise away from the grinding blade.
- Push the center axle to the right
- Install the saw blade, rotate the wheel and decide the position of grinding surface of saw teeth.
- Rotate the rotation table to ensure the angle if grinding face of saw teeth.
- Rotate the rotation table in order to ensure process angle of grinding blade .The cross angle between the grinding surface and work.

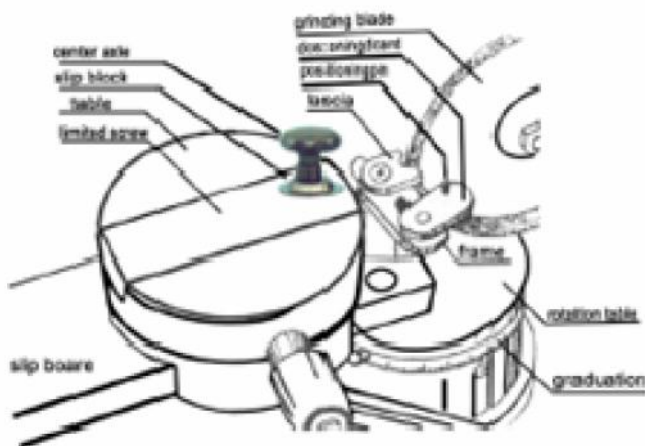

- Adjustment of positioning assembly. Adjust the saw blade to the best grinding condition, rotate the positioning frame and fascia, adjust positioning pin to the more proper base of saw teeth and leave gap of grinding quantity, the fasten the fixed screw.
- Adjust the center axle to the same gap of grinding quantity to the right.
- After all the parts are fastened, the saw blade supported with hand will be grinded.

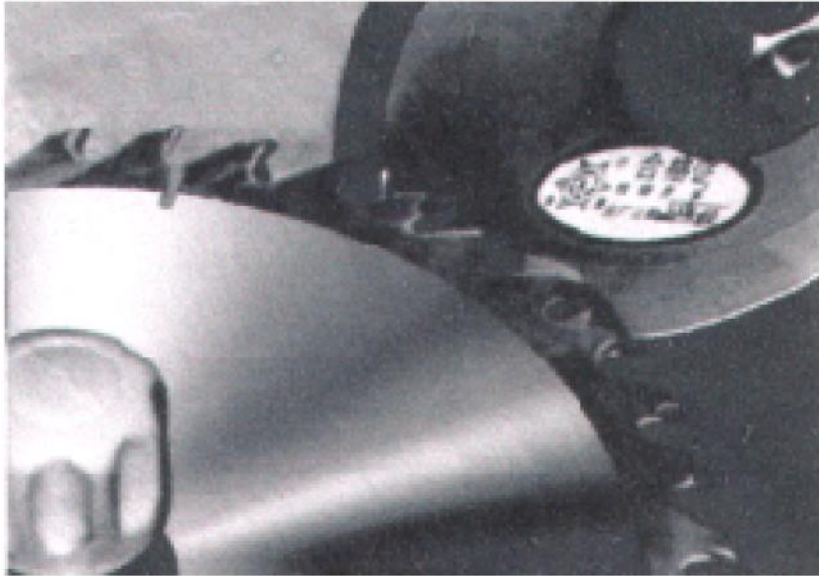

## 11.2 Safe affairs

- Meet standard pressure, grounding earthing well.
- The machine must be put on the dry, non-corrosive, steady and level position.
- First loose fascia and then adjust the angle of ginded blade.
- Fasten all the fastened parts before the machine is operated.
- The machine doesn't work until it works usually.
- Cut off the power when work is over.
- Change the machine without permission and it will cause the bad result.

## 12 MAINTENANCE

### NOTE

Before performing any maintenance or lubrication, disconnect the machine from the power source.

3. The table height adjustment screw shafts located at either end of the machine must be well lubricated with grease.
4. Make sure all nuts and screws are tight before sanding. Check that the sanding belt is mounted properly, and have not become loose or torn.

Do not allow excessive dust to accumulate on or in the machine.

### ATTENTION



During cleaning and maintenance in machine connected:  
Property damage and serious injury from inadvertent starting the machine!



Therefore:  
Before maintenance, switch off the machine and Separate power supply

- Disturbances or defects which can affect the security of the machine allow to immediately remove.
- The entire and regular cleaning of the machine guarantees a long life span and shows a security condition. Use exclusively mild cleaning agents, i.e. no petrol, paraffin, soda etc.  
...
- Check regularly whether the warning tips and security tips are in the machine available and in perfectly legible state
- Check before every company the flawless state of the security facilities.
- With storage of the machine this may not be kept in a humid space and must be protected against the influence by weather terms.
- Control all screw combinations on firm seat every week
- Your specialist supplier does the removal of defects
- Repair operations may be carried out only by specialist staff

## 13 ERSATZTEILE / SPARE PARTS

### 13.1 Ersatzteilbestellung / spare parts order

Mit Holzmann-Ersatzteilen verwenden Sie Ersatzteile, die ideal aufeinander abgestimmt sind. Die optimale Passgenauigkeit der Teile verkürzen die Einbauzeiten und erhöhen die Lebensdauer.

#### HINWEIS

Der Einbau von anderen als Originalersatzteilen führt zum Verlust der Garantie!  
Daher gilt: Beim Tausch von Komponenten/Teilen nur Originalersatzteile verwenden

Beim Bestellen von Ersatzteilen verwenden Sie bitte das Serviceformular, das Sie am Ende dieser Anleitung finden. Geben Sie stets Maschinentype, Ersatzteilnummer sowie Bezeichnung an. Um Missverständnissen vorzubeugen, empfehlen wir mit der Ersatzteilbestellung eine Kopie der Ersatzteilzeichnung beizulegen, auf der die benötigten Ersatzteile eindeutig markiert sind.

[Bestelladresse](#) sehen Sie unter [Kundendienstadressen im Vorwort dieser Dokumentation](#).

With original Holzmann spare parts you use parts that are attuned to each other shorten the installation time and elongate your products lifespan.

#### IMPORTANT

The installation of other than original spare parts voids the warranty!  
So you always have to use original spare parts

When you place a spare parts order please use the service formular you can find in the last chapter of this manual. Always take a note of the machine type, spare parts number and part-name. We recommend to copy the spare parts diagram and mark the spare part you need.

[You find the order address in the preface of this operation manual.](#)



## 13.2 Explosionszeichnung / explosion drawing

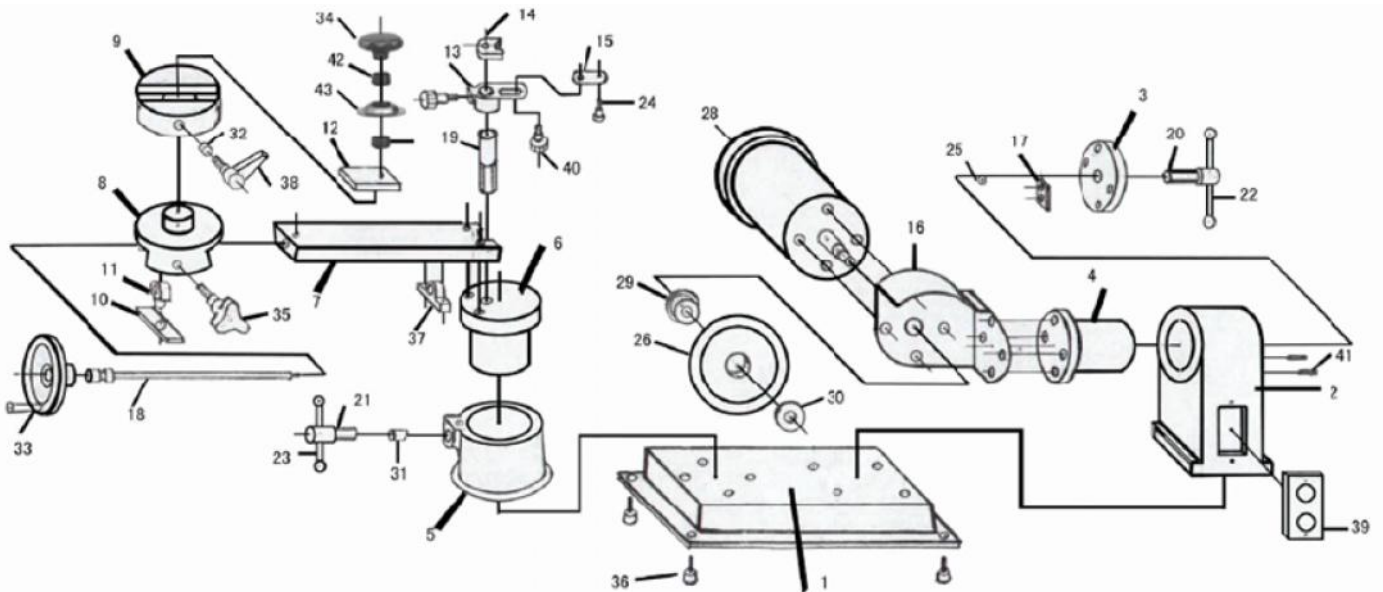

Nr.	Spezifikation	Nr.	Spezifikation
1	Grundplatte	23	Griff (kurz)
2	Gehäuse	24	Anschlag
3	Endverschluss	25	Abdeckung
4	Drehgrundplatte	26	Schleifscheibe
5	Drehtisch Grundplatte	27	Abdeckung
6	Drehtisch	28	Motor
7	Gleitbock Grundplatte	29	Distanzscheibe (hinten)
8	Gleitscheibe	30	Distanzscheibe vorne
9	Gleitbock	31	Hülse
10	Führungsnut	32	Hülse
11	Sicherungsschraube	33	Handrad
12	Gleitbock	34	Einstellschraube
13	Halterung	35	Einstellknopf
14	Lasche	36	Standfuß
15	Lasche	37	Fixierung (7)
16	Abdeckung	38	Schnellverschluss
17	Druckplatte	39	Ein-Aus-Schalter
18	Einstellstange	40	Schraube
19	Hülse	41	Anschlagschraube
20	Bolzen (lang)	42	Distanzschraube
21	Bolzen (kurz)	43	Beilagscheibe
22	Griff (lang)		

## 14 KONFORMITÄTSERKLÄRUNG/CERTIFICATE OF CONFORMITY

	Inverkehrbringer / Distributor HOLZMANN MASCHINEN® GmbH A-4170 Haslach, Marktplatz 4 Tel.: +43 7289 71562-0; Fax.: +43 7289 71562-4 www.holzmann-maschinen.at
	Bezeichnung / name Kreissägeblattschärfmaschine / circular saw blade grinder
Typ / model MTY 8-70	
EG-Richtlinien / EC-directives 2006/42/EG 2006/95/EG	

Hiermit erklären wir, dass die oben genannten Maschinen aufgrund ihrer Bauart in der von uns in Verkehr gebrachten Version den grundlegenden Sicherheits- und Gesundheitsanforderungen der angeführten EG-Richtlinien entsprechen. Diese Erklärung verliert ihre Gültigkeit, wenn Veränderungen an der Maschine vorgenommen werden, die nicht mit uns abgestimmt wurden.

Hereby we declare that the above mentioned machines meet the essential safety and health requirements of the above stated EC directives. Any manipulation or change of the machine not being explicitly authorized by us in advance renders this document null and void.



Christian Eckerstorfer  
Techn. Dokumentation / techn. Documentation  
HOLZMANN-MASCHINEN  
4170 Haslach, Marktplatz 4



HOLZMANN MASCHINEN GmbH  
Marktplatz 4, 4170 Haslach  
weiterer Standort:  
Gewerbepark 8, 4707 Schlusberg  
www.holzmann-maschinen.at

Klaus Schörgenhuber  
Geschäftsführer / Director

Haslach, 13.01.2014  
Ort / Datum place/date

## 15 GARANTIEERKLÄRUNG

(Stand 31.8.2012)

Mängelhaftungsansprüche des Käufers aus dem Kaufvertrag gegenüber dem Verkäufer (Holzmann Vertriebspartner) sowie gesetzliche Gewährleistungsrechte des jeweiligen Landes werden durch diese Garantieerklärung nicht berührt.

Für diese Maschine leisten wir Garantie gemäß folgenden Bedingungen:

- A) Die Garantie umfasst die unentgeltliche Beseitigung aller Mängel an der Maschine, nach Maßgabe der nachfolgenden Regelungen (B-G), welche die ordnungsgemäße Funktion der Maschine beeinträchtigen und nachweislich auf Material- oder Herstellungsfehler beruhen.
- B) Die Garantiezeit beträgt 12 Monate, bei gewerblicher Nutzung 6 Monate, gültig ab Lieferung der Maschine an den Erstendabnehmer. Als Nachweis ist der Original-Ablieferbeleg maßgeblich, bei Selbstabholung der Maschine der Original Kaufbeleg.
- C) Zur Anmeldung von Garantieansprüchen kontaktieren Sie bitte den HOLZMANN Vertriebspartner, von dem Sie die Maschine erworben haben, mit folgenden Unterlagen:
  - >> Kaufbeleg und/oder Ablieferbeleg
  - >> ausgefülltes Serviceformular mit Fehlerbericht
  - >> Bei Anforderung von Ersatzteilen eine Kopie der Ersatzteilzeichnung, mit den benötigten Ersatzteilen markiert.
- D) Die Garantieabwicklung und der Ort der Garantieverfüllung erfolgt nach Maßgabe der HOLZMANN GmbH. Leicht zu behebbende Mängel werden durch unsere Vertriebspartner beseitigt, bei komplexeren Defekten behalten wir uns eine Begutachtung in 4707 Haslach, Österreich vor. Sofern nicht explizit ein zusätzlicher Vor-Ort Servicevertrag abgeschlossen ist, gilt als Erfüllungsort der Garantieleistung stets der HOLZMANN-MASCHINEN Firmensitz in 4707 Haslach, Österreich. Die im Rahmen einer Garantiebearbeitung anfallenden allfälligen Transportkosten von und zum Firmensitz sind in dieser Hersteller-Garantie nicht abgedeckt.
- E) Garantieausschluss bei Mängeln:
  - an Maschinenteilen, welche gebrauchsbedingten oder sonstigen natürlichen Verschleiß unterliegen, sowie Mängeln an der Maschine, die auf einen gebrauchsbedingten oder sonstigen natürlichen Verschleiß zurückzuführen sind.
  - die auf unsachgemäße oder fahrlässige Montage, Inbetriebnahme, bzw. Anschluss an das elektrische Netz zurückzuführen sind.
  - die auf Nichtbeachtung von Bedienungshinweisen, nicht bestimmungsgemäßen Gebrauch, atypischen Umweltbedingungen, sachfremden Betriebsbedingungen und Einsatzgebiet, mangelnde bzw. unsachgemäße Wartung oder Pflege zurückzuführen sind.
  - die durch die Verwendung sowie Einbau von Zubehör-, Ergänzungs- oder Ersatzteilen verursacht wurden, die keine Original HOLZMANN Ersatzteile sind.
  - die geringfügige Abweichungen vom Soll-Zustand darstellen, welche für den Wert oder die Gebrauchstauglichkeit der Maschine unerheblich sind.
  - die auf fahrlässige konstruktionsbedingte Überbeanspruchung zurückzuführen sind. Insbesondere bei Mängeln durch Nutzung, welche durch Belastungsniveau und Umfang als gewerblich einzustufen sind, bei Maschinen, die nach Bauart und Leistungsvermögen nicht für den gewerblichen Gebrauch konstruiert und bestimmt sind.
- F) Im Rahmen dieser Garantie sind weitere Ansprüche des Käufers über die hier ausdrücklich genannten Garantieleistungen hinaus ausgeschlossen.
- G) Diese Hersteller-Garantie wird freiwillig übernommen. Garantieleistungen bewirken daher keine Verlängerung der Garantiefrist und setzen auch keine neue Frist, auch nicht für Ersatzteile, in Gang.

### SERVICE

Nach Ablauf der Garantiezeit können Instandsetzungs- und Reparaturarbeiten von entsprechend geeigneten Fachfirmen durchgeführt werden. Es steht Ihnen auch die HOLZMANN-Maschinen GmbH weiterhin gerne mit Service und Reparatur zur Seite. Stellen Sie in diesem Fall eine unverbindliche Kostenanfrage, unter Angabe der Informationen (siehe C) an unseren Kundendienst oder senden Sie uns Ihre Anfrage einfach per umseitig beiliegendem Formular ein.

Mail: [info@holzmann-maschinen.at](mailto:info@holzmann-maschinen.at)

FAX: +43 (0) 7248 61116 6



## 16 GUARANTEE TERMS

(applicable from 31.8.2012)

Please consult our troubleshooting section for initial problem solving. Feel free to contact your HOLZMANN reseller or us for Customer Support!

Warranty claims based on your sales contract with your HOLZMANN retailer, including your statutory rights, shall not be affected by this guarantee declaration. HOLZMANN-MASCHINEN grants guarantee according to following conditions:

- A) The guarantee covers the correction of deficiencies to the tool/machine, at no charge, if it can be verified adequately that the deficiencies were caused by a material or manufacturing fault.
- B) The guarantee period lasts 12 months, and is reduced to 6 months for tools in commercial use. The guarantee period begins from the time the new tool is purchased from the first end user. The starting date is the date on the original delivery receipt, or the sales receipt in the case of pickup by the customer.
- C) Please lodge your guarantee claims to your HOLZMANN reseller you acquired the claimed tool from with following information:
  - >> Original Sales receipt and/or delivery receipt
  - >> Service form (see next page) filed, with a sufficient deficiency report
  - >> for spare part claims: a copy of the respective exploded drawing with the required spare parts being marked clear and unmistakable.
- D) The Guarantee handling procedure and place of fulfillment is determined according to HOLZMANN's sole discretion in accordance with the HOLZMANN retail partner. If there is no additional Service contract made including on-site service, the place of fulfillment is principally the HOLZMANN Service Center in Haslach, Austria.
- E) Transport charges for sendings to and from our Service Center are not covered in this guarantee. The Guarantee does not cover:
  - Wear and tear parts like belts, provided tools etc., except to initial damage which has to be claimed immediately after receipt and initial check of the machine.
  - Defects in the tool caused by non-compliance with the operating instructions, improper assembly, insufficient power supply, improper use, abnormal environmental conditions, inappropriate operating conditions, overload or insufficient servicing or maintenance.
  - Damages being the causal effect of performed manipulations, changes, additions made to the machine.
  - Defects caused by using accessories, components or spare parts other than original HOLZMANN spare parts.
  - Slight deviations from the specified quality or slight appearance changes that do not affect functionality or value of the tool.
  - Defects resulting from a commercial use of tools that - based on their construction and power output - are not designed and built to be used within the frame of industrial/commercial continuous load.
- F) Claims other than the right to correction of faults in the tool named in these guarantee conditions are not covered by our guarantee.
- G) This guarantee is voluntary. Therefore Services provided under guarantee do not lengthen or renew the guarantee period for the tool or the replaced part.

### SERVICE

After Guarantee and warranty expiration specialist repair shops can perform maintenance and repair jobs. But we are still at your service as well with spare parts and/or machine service. Place your spare part / repair service cost inquiry by filing the SERVICE form on the following page and send it:

via Mail to [info@holzmann-maschinen.at](mailto:info@holzmann-maschinen.at)

or via Fax to: +437248611166

# SERVICE FORM / SERVICEFORMULAR

Please tick one box from below / Bitte kreuzen Sie eine der untenstehenden an:

- |                          |                    |   |                   |
|--------------------------|--------------------|---|-------------------|
| <input type="checkbox"/> | service inquiry    | / | Serviceanfrage    |
| <input type="checkbox"/> | spare part inquiry | / | Ersatzteilanfrage |
| <input type="checkbox"/> | guarantee claim    | / | Garantieantrag    |

## 1. Senders information (\* required) / Daten Antragsteller (\* sind Pflichtfelder)

\*First name, Family name / Vorname, Nachname \_\_\_\_\_

\*Street, house number / Straße, Hausnummer \_\_\_\_\_

\*ZIP Code, place / PLZ, Ort \_\_\_\_\_

\*Country / Staat \_\_\_\_\_

\*(mobile)Phone / Telefon bzw. Mobiltel. \_\_\_\_\_

*International numbers with country code*

\* E-Mail \_\_\_\_\_

Fax \_\_\_\_\_

## 2. Tool information / Geräteinformationen

serial number/Seriennummer: \_\_\_\_\_ \*Machine type/Maschinentype: \_\_\_\_\_

### 2.1 Required spare parts / benötigte Ersatzteile

Part No° / Ersatzteilnummer	Description / Beschreibung	Number/Anzahl

### 2.2 Problem description / Problembeschreibung

Please describe amongst others in the problem:

What has caused the problem/defect, what was the last activity before you noticed the problem/defect?

For electric problems: Have you had checked your electric supply and the machine already by a certified electrician?

Bitte führen Sie in der Fehlerbeschreibung unter anderem an:

Was hat den Defekt verursacht bzw. was war die letzte durchgeführte Tätigkeit, bevor Ihnen das Problem/der Defekt aufgefallen ist?

Bei Elektrodefekten: Wurde die Stromzuleitung sowie die Maschine bereits von einem Elektrofachmann geprüft?

## 3. Additional information

INCOMPLETELY FILED SERVICE FORMS CANNOT BE PROCESSED!  
 FOR GUARANTEE CLAIMS PLEASE ADD A COPY OF YOUR ORIGINAL SALES /  
 DELIVERY RECEIPT OTHERWISE IT CANNOT BE ACCEPTED.  
 FOR SPARE PART ORDERS PLEASE ADD TO THIS SERVICE FORM A COPY OF  
 THE RESPECTIVE EXPLODED DRAWING WITH THE REQUIRED SPARE PARTS  
 BEING MARKED CLEARLY AND UNMISTAKABLE.  
 THIS HELPS US TO IDENTIFY THE REQUIRED SPARE PARTS FASTLY AND ACCE-  
 LERATES THE HANDLING OF YOUR INQUIRY.  
 THANK YOU FOR YOUR COOPERATION!

## / Bitte Beachten

UNVOLLSTÄNDIG AUSGEFÜLLTE FORMULARE KÖNNEN NICHT BEARBEITET  
 WERDEN!  
 GARANTIEANTRÄGE KÖNNEN AUSSCHLIESSLICH UNTER BEILAGE DES  
 KAUFBELEGES/ABLIEFERBELEGES AKZEPTIERT WERDEN.  
 BEI ERSATZTEILBESTELLUNGEN LEGEN SIE DIESEM FORMULAR EINE KOPIE  
 DER BETREFFENDEN ERSATZTEILZEICHNUNG BEI! MARKIEREN SIE DARAUFG  
 DIE BENÖTIGTEN ERSATZTEILE. DIES ERLEICHTERT UNS DIE IDENTIFIZIE-  
 RUNG UND ERMÖGLICHT SO EINE RASCHERE BEARBEITUNG.  
 VIELEN DANK!

## Produktbeobachtung

Wir beobachten unsere Produkte auch nach der Auslieferung.

Um einen ständigen Verbesserungsprozess gewährleisten zu können, sind wir von Ihnen und Ihren Eindrücken beim Umgang mit unseren Produkten abhängig:

- Probleme, die beim Gebrauch des Produktes auftreten
- Fehlfunktionen, die in bestimmten Betriebssituationen auftreten
- Erfahrungen, die für andere Benutzer wichtig sein können

Wir bitten Sie, derartige Beobachtungen zu notieren und an diese per E-Mail, Fax oder Post an uns zu senden:

## Product experience form

We observe the quality of our delivered products in the frame of a Quality Management policy.

Your opinion is essential for further product development and product choice. Please let us know about your:

- Impressions and suggestions for improvement.
- experiences that may be useful for other users and for product design
- Experiences with malfunctions that occur in specific operation modes

We would like to ask you to note down your experiences and observations and send them to us via FAX, E-Mail or by post:

Meine Beobachtungen/ My experiences:

Name: Product: Purchase date: Purchased from: My Email:
Thank you for your kind cooperation!

KONTAKTADRESSE / CONTACTS:  
HOLZMANN MASCHINEN GmbH  
4170 Haslach, Marktplatz 4 AUSTRIA  
Fax 0043 7248 61116-6  
[info@holzmann-maschinen.at](mailto:info@holzmann-maschinen.at)