

Firmenanschrift aufbewahren - Nicht geeignet für Kinder unter 3 Jahren! - Verschluckbare Kleinteile! Keep the address of the company - Not suitable for children under 3 years! - Contains small parts! Veuillez conserver l'adresse - Ne convient pas pour les enfants de moins de trois ans! - Contient de petites pièces pouvant être absorbées! Adres bewaren - Niet geschikt voor kinderen beneden 3 jaar! - Kleine onderdelen kunnen worden ingeslikt!

SOL-EXPERT group, C.Reply - Mehlißstrasse 19 - D-88255 Baidnt
Tel.: +49 (0)7502 - 94115-0 - Fax: +49 (0)7502 - 94115-99
info@sol-expert-group.de - www.sol-expert-group.de

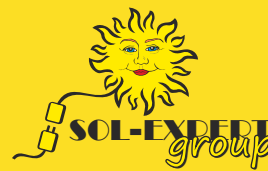

No. 40296



ANLEITUNG



Holzbausatz Solarmodell Kirche „Harmony“

Funktion:

Im Inneren der Kirche befindet sich ein Akku, der mit dem Solarmodul auf dem Dach aufgeladen wird. Wird es dunkel, schaltet sich automatisch eine LED ein und lässt die farbigen Kirchenfenster nach außen erstrahlen. Wird es wieder hell, schaltet sich das Modell selbstständig aus, die LED erlischt. Die Kirche Harmony kann z.B. sehr gut als Nachtlicht oder als „leuchtendes Dekoobjekt“ dort eingesetzt werden, wo nachts Lichtakzente gewünscht sind.

Um die Langlebigkeit des Bausatzes zu gewährleisten, verfügt das Modell über einen speziellen LiFePO4-Akku. Dieser zeichnet sich durch extrem lange Lebensdauer aus. Ermöglicht wird dies über eine fertig aufgebaute Elektronikschaltung, die prozessorgesteuert Laden und Entladen des Akkus überwacht. Dies gewährleistet auch nach Jahren einen problemlosen Betrieb.

MADE IN EUROPE



210 x 125 x 230 mm (L x B x H)

Richtiges Laden des Akkus:

Das Solarmodell Kirche „Harmony“ bevorzugt zum Laden des Akkus einen sonnigen Platz. Es bietet sich hier an, das Modell an einem sonnigen Platz an der Südseite der Wohnung zu platzieren oder auf dem überdachten Balkon oder der Terrasse. Abends kann das Modell dann dort platziert werden, wo es eingesetzt werden soll.

Überbrücken von Schlechtwetter Perioden:

Wie überall in der Solartechnik (Photovoltaik) benötigt das eingesetzte Solarmodul direktes Sonnenlicht, um den Akku schnell mit Energie aufzutanken. Natürlich wird auch bei schlechterem Wetter Energie nachgeladen, allerdings nur ein Bruchteil der möglichen Solarzellen-Leistung.

Daher kann es vorkommen, dass die LED der Kirche bei anhaltendem schlechten Wetter nicht zu leuchten beginnt. Dann empfiehlt es sich, die Kirche am Schalter auszuschalten und das Modell mindestens für einen Tag ins direkte Sonnenlicht zu stellen.

Tipps zur Montage der Kirche Harmony:

- 1) Damit die Oberflächen der Holzteile schön glatt werden, sollten diese mit dem mitgeliefertem Schmirgelpapier beidseitig angeschliffen werden.
- 2) **An den rot gekennzeichneten Klebestellen ist Holzkleber aufzutragen.** Achten Sie hierbei darauf, nur jeweils eine kleine Menge Leim zu verwenden. Motto hierbei: Weniger ist mehr!

! ACHTUNG !

- Das Modell darf keiner Feuchtigkeit wie Regen oder Schnee ausgesetzt werden!
- Beim Einlegen des Akkus ist unbedingt auf die richtige Polung zu achten! Die Elektronik kann durch die Verpolung des Akkus zerstört werden!
- Es darf ausschließlich nur der dem Bausatz beiliegende Akku benutzt werden! Der Einsatz anderer Akkutypen oder Batterien führt zu Fehlfunktionen, im schlimmsten Fall zum Zerstören der Elektroneinheit!



Ersatzakkus erhalten Sie unter: www.sol-expert-group.de

Fehlersuche:

- 1) **Sollte die LED sich nicht automatisch einschalten** (nach der Montage des Modells):
 - Hauptschalter eingeschaltet?
 - Überprüfen der Stecker auf der Platine
 - Polung des Akku kontrollieren
 - Akku in der Sonne aufladen lassen
- 2) **Sollte die LED sich nicht automatisch einschalten** (im normalen Betrieb)
 - Akku in der Sonne aufladen lassen

LEGENDE



= TEIL MUSS GEKLEBT WERDEN



= HIER KLEBER DÜNN AUFTRAGEN

(1)

(2)

(3)

= AUFBAU-REIHENFOLGE

UMWELTHINWEISE

Generell: Bitte führen Sie das Gerät nach Ablauf der Gebrauchszeit entsprechend zertifizierten Entsorgern zu. Diese sorgen dafür, dass das Ladegerät gemäß den gesetzlichen Richtlinien entsorgt wird. Damit schonen Sie die Umwelt und tragen einen wertvollen Teil zum aktiven Umweltschutz bei.

Batterieverordnung: Lieber Kunde, Sie haben bei uns ein akkubetriebenes Produkt gekauft. Die Lebensdauer des Akkus ist zwar sehr lang, trotzdem muss er irgendwann einmal entsorgt werden. Altbatterien dürfen nicht in den Hausmüll. Verbraucher sind gesetzlich verpflichtet, Batterien zu einer geeigneten Sammelstelle zu bringen. Altbatterien enthalten wertvolle Rohstoffe, die wieder verwertet werden. Sie können Ihre gebrauchten Batterien auch schicken an: SOL-EXPERT group, Mehlisstrasse 19, 88225 Baidt.



ACHTUNG:

Der Endnutzer dieses Produktes ist gesetzlich verpflichtet, den in dem Produkt enthaltenen Akku dem Batterierecycling zuzuführen!

INSTRUCTION



Wooden construction kit solar model church "Harmony"

Function:

Inside the church there is a battery that is charged by the solar panel on the roof. When it gets dark an LED automatically turns on and lights up the colored church windows towards the outside. Once it gets light again, the model switches itself off and the LED goes out. The Harmony church can for example be used very well as a night light or as a "shining deco object" wherever night lighting effects are desired.

To ensure the longevity of the kit, the model has a special LiFePO4 battery, which is characterized by its extremely long life. This is made possible by an assembled electronic circuit, which monitors the charging and discharging of the battery via process control via process control. This ensures trouble-free operation for many years.

Recharging the battery correctly:

The "Harmony" solar model church prefers a sunny place to charge the battery. The best option here is to place the model in a sunny spot on the south side of the apartment or on the covered balcony or terrace. In the evening, the model can then be placed where it is to be used.

Bridging periods of bad weather:

As always with solar technology (photovoltaics) the solar module used requires direct sunlight to recharge the battery rapidly with energy. Of course, even if the weather is bad the module will still charge, but only to a fraction of the possible solar cell performance. Therefore, it is possible with continued bad weather that the LED of the Church might not begin to light up. In this case it is advisable to turn off the church at the switch and to place the model in the direct sunlight for at least a day.

Tips for assembling the Harmony church:

- 1) To ensure the surfaces of the wood parts are nice and smooth, they should be sanded down with the supplied sandpaper on both sides.
- 2) **On the red marked glue points wood glue is to be applied.** Pay particular care to use only a small amount of glue. The motto here: Less is more!

! WARNING !



- The model must not be exposed to moisture such as rain or snow!
- When inserting the batteries it is essential to ensure the correct polarity! The electronics can be destroyed by the reverse polarity of the battery!
- Only the battery supplied with the kit may be used! Using other types of battery or batteries can cause malfunctions and in the worst case destroy the electronics unit.

Replacement batteries can be purchased at: www.sol-expert-group.de

Troubleshooting:

- 1) **If the LED does not turn on automatically** (after the assembly of the model)
 - Main switch turned on?
 - Check the connectors on the board
 - Check the polarity of the battery
 - Recharge the battery in the sun
- 2) **If the LED does not turn on automatically** (in normal operation)
 - Recharge the battery in the sun

EXPLANATION



= PART MUST BE GLUED



= APPLY THIN GLUE COATING HERE

(1)
(2)
(3)

= CONSTRUCTION SEQUENCE

Fonctionnement :

Un accu se situant à l'intérieur de l'église est rechargé par le biais du module solaire installé sur le toit. Lorsque le jour baisse, une LED s'allume automatiquement qui fait briller les vitraux colorés vers l'extérieur. Si la clarté revient, le modèle s'arrête de lui-même, la LED s'éteint. L'église Harmony peut très bien être utilisée comme veilleuse ou comme „objet décoratif lumineux“ par exemple dans les endroits où l'on désire ajouter un point lumineux lorsqu'il fait nuit.

Pour garantir la longévité du kit de construction, le modèle possède un accu spécifique LiFePO4. Cet accu se caractérise par une durée de vie particulièrement longue rendue possible par des circuits électroniques intégrés, une charge contrôlée par microprocesseur et une surveillance du déchargement de l'accu. Un fonctionnement sans problème est ainsi garanti durant des années.

Recharge approprié de l'accu :

Le modèle solaire église „Harmony“ privilégie un endroit ensoleillé pour recharger l'accu. L'installation du modèle dans un endroit ensoleillé, dans la partie de l'appartement situé vers le sud ou sur un balcon couvert ou une terrasse s'y prête particulièrement. Le soir, le modèle peut être alors placé à l'endroit où il doit être utilisé.

Comblement des périodes de mauvais temps :

Comme c'est toujours le cas avec la technique solaire (photovoltaïque), le module solaire nécessite une lumière du soleil directe pour rapidement recharger son accu. Naturellement, l'énergie est aussi rechargée en cas de mauvais temps, en l'occurrence, seul un fragment de la puissance potentielle des cellules solaires est alors utilisé.

Il peut en conséquence arriver que la LED de l'église commence à briller si le mauvais temps persiste. Il est alors conseillé de débrancher l'église via l'interrupteur et de placer le modèle à la lumière directe du soleil pendant une journée.

Conseil pour le montage de l'église Harmony :

- 1) Pour que les surfaces des pièces en bois soient bien lisses, elles doivent être poncées des deux côtés à l'aide du papier abrasif livré.
- 2) **Déposez de la colle à bois sur les points identifiés en rouge.** Veillez alors à n'utiliser qu'une petite quantité de colle selon la devise suivante : moins il y en a, mieux c'est !

! ATTENTION !

- Le modèle ne doit être soumis à aucune humidité comme de la pluie ou de la neige !
- Lors de l'installation de l'accu, la polarité doit absolument être respectée ! Les éléments électroniques pourraient être détruits en cas d'erreur de polarité de l'accu !
- Seul l'accu joint au kit de construction doit être utilisé ! L'utilisation d'autres types d'accus ou de batteries entraîne un mauvais fonctionnement, dans le pire des cas la destruction de l'organe électronique.



Vous obtiendrez des accus de remplacement sur le site Web suivant : www.sol-expert-group.de

Recherche d'erreurs :

- 1) **Si la LED ne s'éteint pas par elle-même** (après le montage du modèle):
 - Le commutateur central est-il enclenché ?
 - Vérification du connecteur sur la platine
 - Contrôle de la polarité de l'accu
 - Faire recharger l'accu au soleil
- 2) **Si la LED ne s'allume pas par elle-même** (dans un fonctionnement normal):
 - Faire recharger l'accu au soleil

LÉGENDE

= LA PIÈCE DOIT ÊTRE COLLÉE



= APPLIQUER ICI UNE FINE COUCHE DE COLLE

(1)
(2)
(3)

= ORDRE DE MONTAGE



Functie:

Binnenin de kerk bevindt zich een accu, die met behulp van de zonne-energie module op het dak wordt opgeladen. Als het donker wordt, gaat automatisch een LED aan en laat de kleurige kerkraden naar buiten toe stralen. Als het weer licht wordt, gaat het model vanzelf uit, de LED gaat uit. De kerk Harmony kan bijv. zeer goed als nachtlampje of als "verlicht decoratie-object" daar worden gebruikt, waar men 's nachts lichtaccenten wil hebben.

Om de duurzaamheid van het bouwpakket te waarborgen, heeft het model een speciale LiFePO4-accu. Deze onderscheidt zich door een extreem lange levensduur. Dit wordt mogelijk gemaakt door een reeds opgebouwd elektrisch circuit, die procesgestuurd laden en ontladen van de accu bewaakt. Dit waarborgt ook na jaren nog een probleemloos gebruik.

Correct laden van de accu:

Het bouwpakket op zonne-energie kerk "Harmony" dient bij voorkeur op een zonnige plek te staan om de accu te laden. Het is ideaal, het model op een zonnige plek aan de zuidkant van de woning te plaatsen of op een overdekt balkon of terras. 's Avonds kan het model dan daar worden neergezet, waar u het wilt gebruiken.

Overbruggen tijdens periodes met slecht weer:

Zoals overal in de zonne-energie techniek (fotovoltaïsche cellen) heeft het gebruikte module voor zonne-energie direct zonlicht nodig om de accu snel van energie te voorzien. De accu wordt natuurlijk ook bij slecht weer opgeladen, maar dat gebeurt dan wel voor een fractie van het mogelijke prestatievermogen van de fotovoltaïsche cellen.

Zodoende is het mogelijk, dat de LED in de kerk bij voortdurend slecht weer niet begint te branden. Dan is het aan te raden, de kerk via de schakelaar uit te schakelen en het model gedurende tenminste één dag aan direct zonlicht bloot te stellen.

Tips voor de montage van de kerk Harmony:

- 1) Om ervoor te zorgen, dat het oppervlak van de houten onderdelen glad worden, dienen deze met het meegeleverde schuurpapier van weerszijden geschuurd te worden.
- 2) Op de rood gemarkeerde lijmplekken dient u houtlijm aan te brengen. Let er hierbij op, dat u telkens slechts een kleine hoeveelheid lijm gebruikt. Het motto luidt: Minder is meer!

! LET OP !



- Het model mag niet aan vocht zoals regen of sneeuw worden blootgesteld!
- Bij het plaatsen van de accu dient u op de juiste polariteit te letten! De elektronica kan door het foutief aansluiten van de polen van de accu stuk gaan.
- U mag uitsluitend de met het bouwpakket meegeleverde accu gebruiken! Het gebruik van andere accutypes of batterijen leidt tot storingen, in het ergste geval tot de vernietiging van de elektronica.

Reserve-accu's zijn verkrijgbaar via: www.sol-expert-group.de

Foutmeldingen:

- 1) **Moet de LED niet automatisch inschakelen** (na de montage van het model)
 - Hoofdschakelaar ingeschakeld?
 - Controleer de stekker op de printplaat
 - Polariteit van de accu controleren
 - Accu in de zon laten opladen
- 2) **Moet de LED niet automatisch uitschakelen** (bij normaal gebruik)
 - Accu in de zon laten opladen

LEGENDA



= ONDERDEEL MOET WORDEN GELIJMD



= HIER EEN DUN LAAGJE LIJM AANBRENGEN

(1)

(2)

(3)

= MONTAGEVOLGORDE

A

1 x

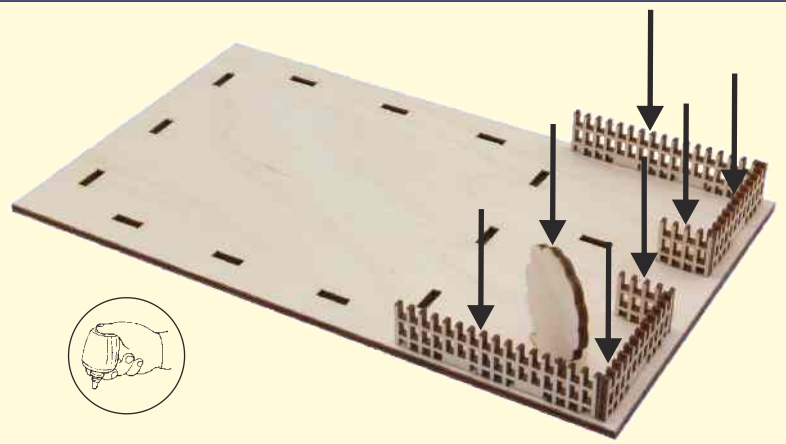
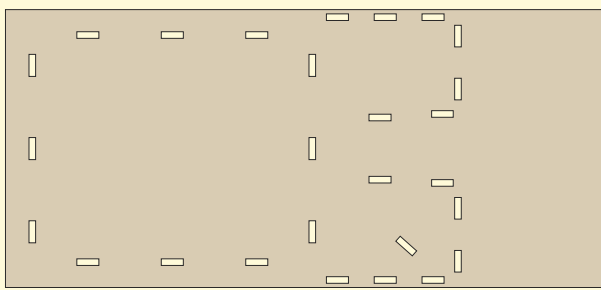

2 x 2 x 1 x

2 x 2 x

B

1 x

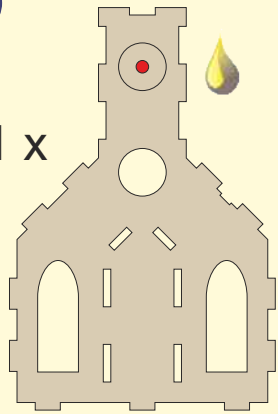

2 x



1 x



4 x

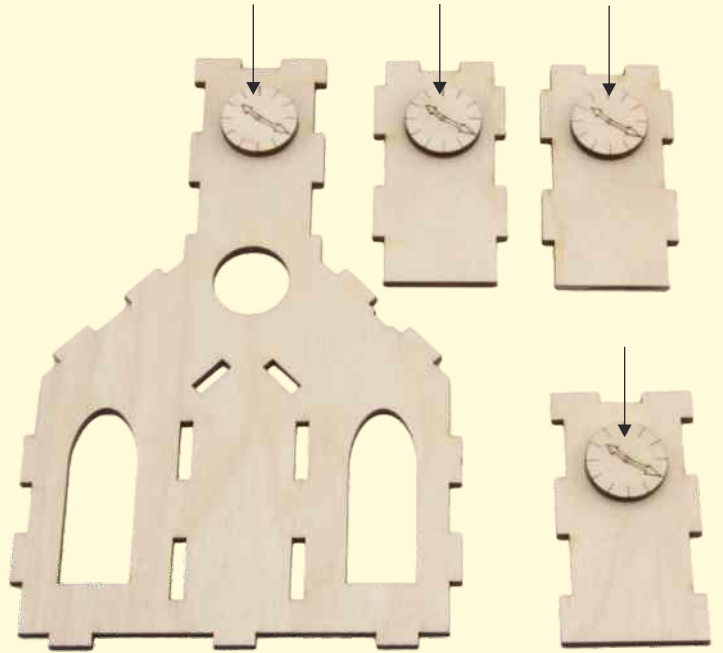
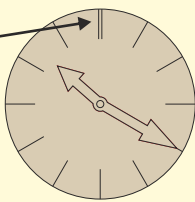

(DT) OBEN
(EN) TOP
(FR) AU-DESSUS
(NL) BOVEN

**C**

1 x



1 x



3 x



1 x

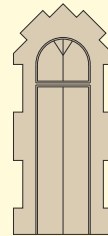

1 x



1 x



①

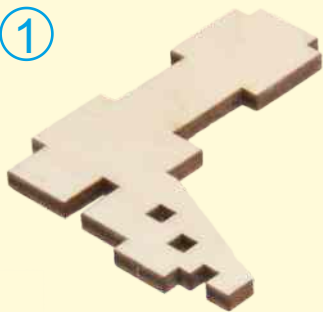

③

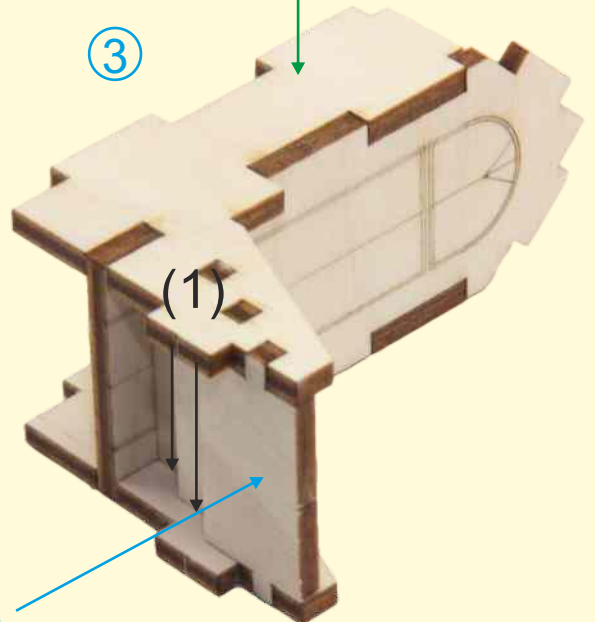

④

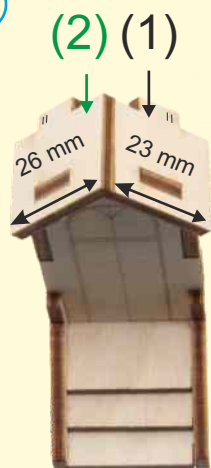

②

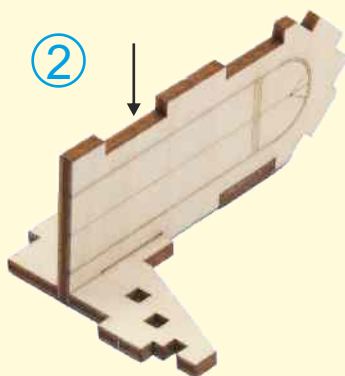

(3)

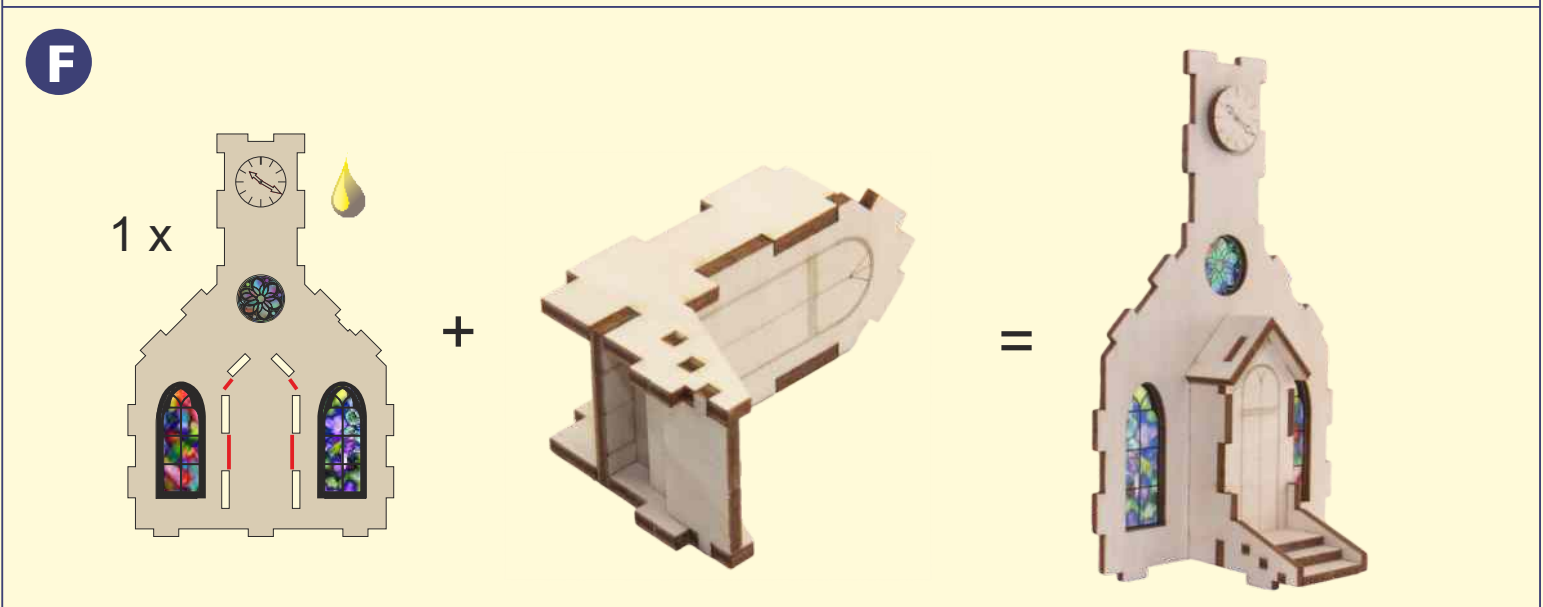
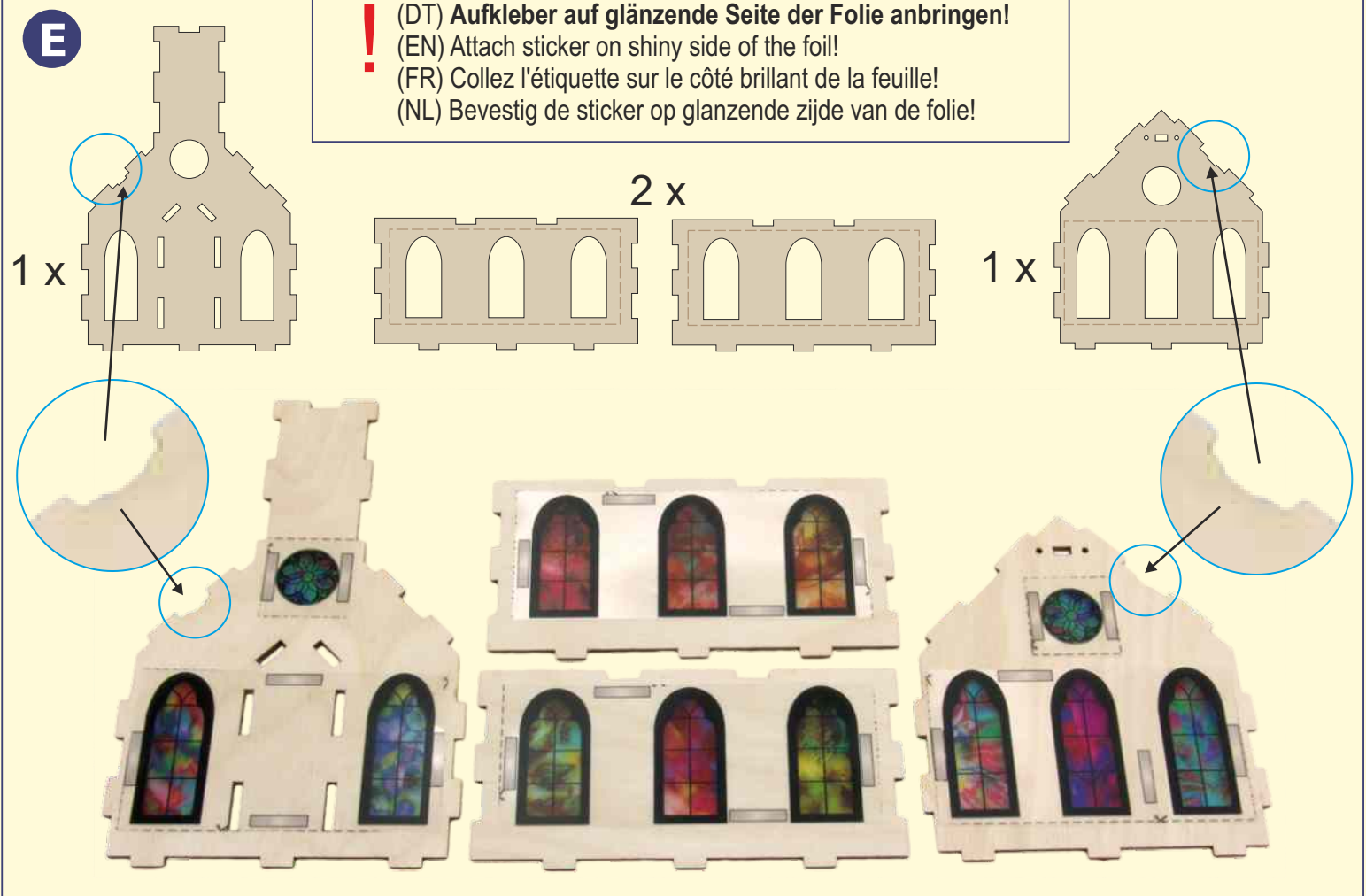
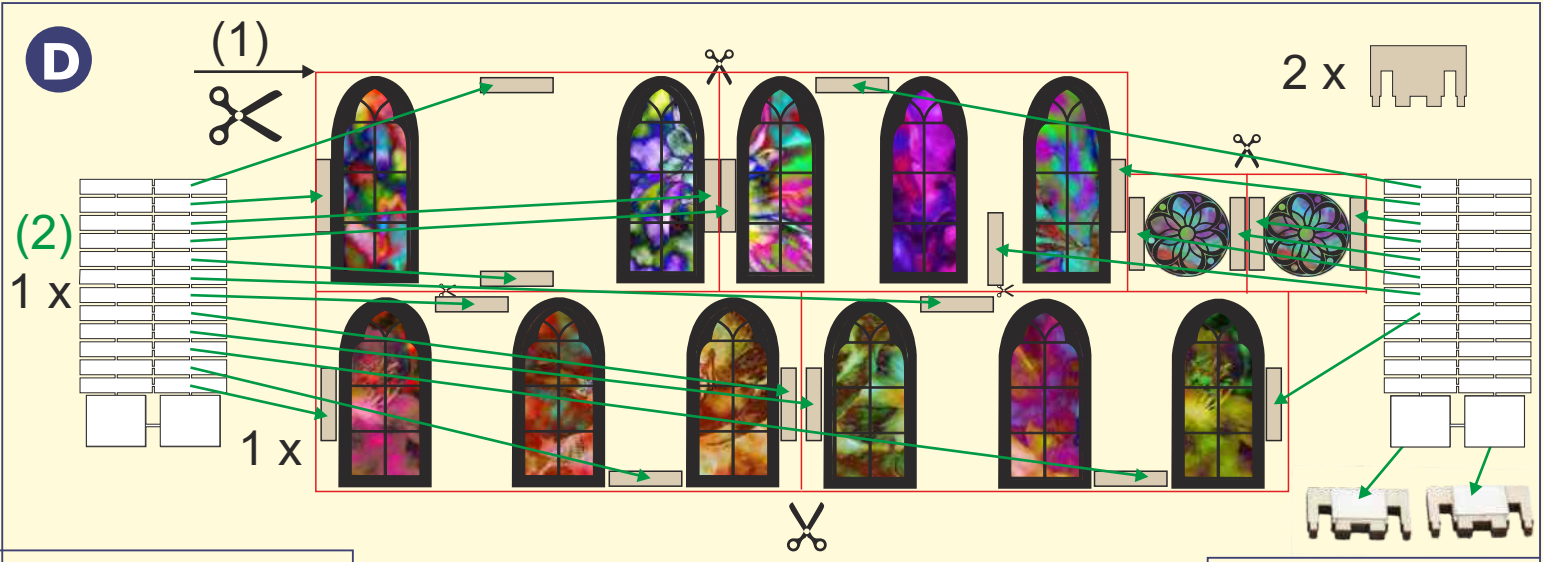

G

1 x



1 x



(2)

(1)

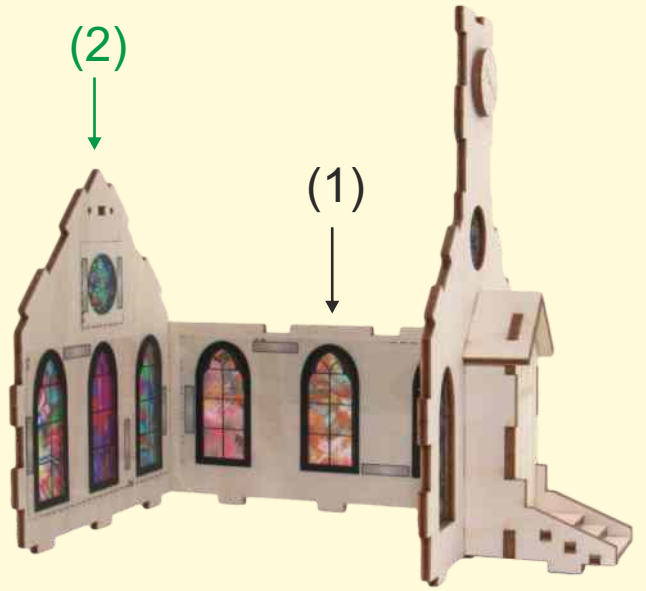
**H**

1 x

**I**

1 x

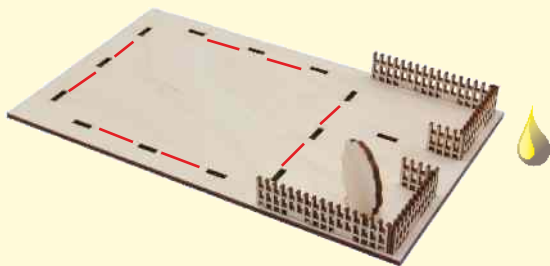

=

+

1 x

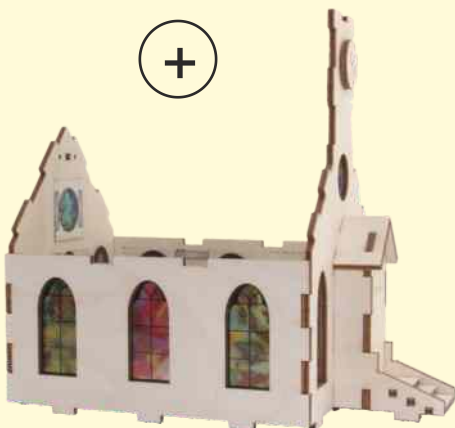

J

1 x

1 x

(1)

(2)

K

1 x

1 x

(1)

(2)

L

1 x

1 x

1 x

1 x

1 x

1 x

1 x

1 x

1 x

1 x

1 x

1 x

1 x

1 x

1 x

1 x

1 x

1 x

1 x

1 x

1 x

10 x

1 x

M

N

1 x

1 x

1 x

A

B

O

1 x

P

2 x

(1)

(2)

(3)

Q

1 x

2 x

2 x

(1)

(2)

(3)

(DT) Kontakte auf Kleber pressen (EN) Press contacts on cement (FR) Contacts pour la presse sur le ciment (NL) Perscontacten op cement

R

2 x

2 x

(1)

(2)

S

2 x

T

1 x

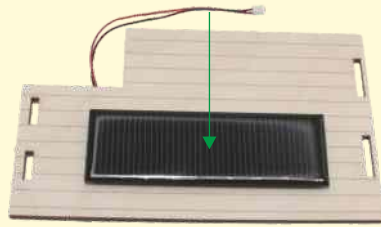
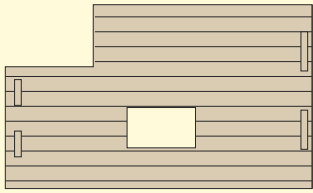
**U**

1 x

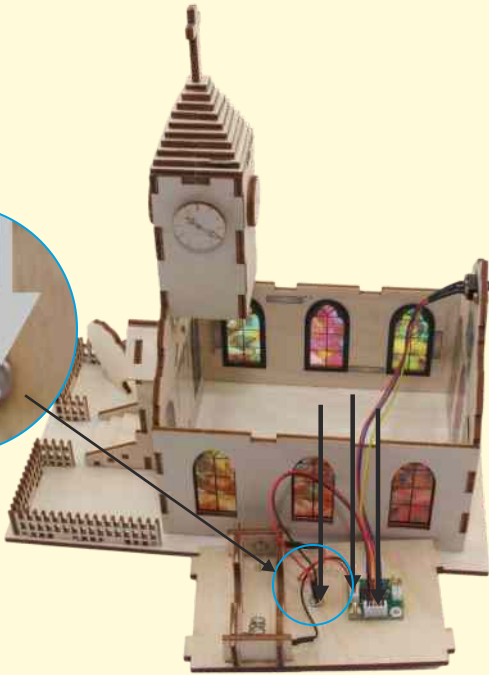
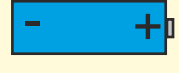

2 x

**V****W**

1 x

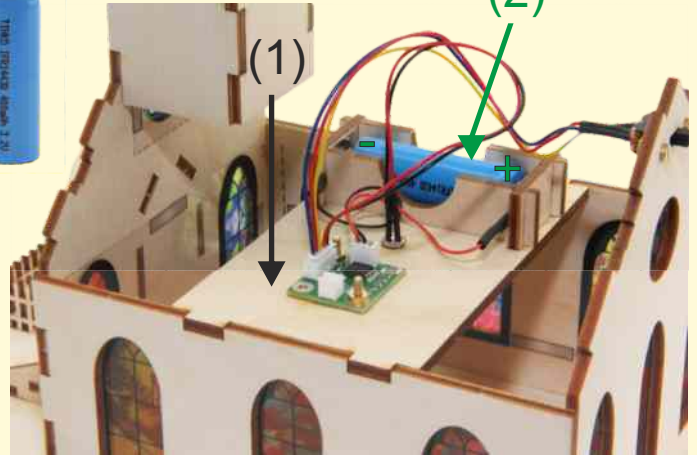
**X**

1 x

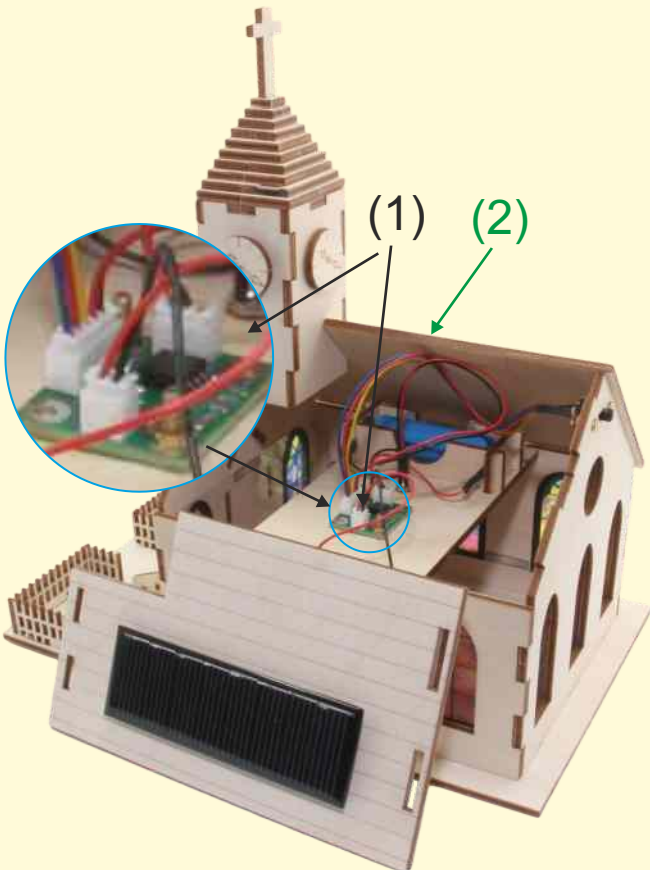
**Y**

1 x

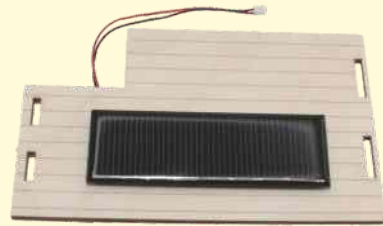

WEEE-RG.DE59030555