

# Pioneer

## X-HM32V-K/-S

DVD Receiver System | Micro chaîne DVD | DVD-Receiversystem |  
Sistema DVD con amplificatore | DVD Receiver System |  
Sistema receptor de DVD



Discover the benefits of registering your product online at  
**<http://www.pioneer.co.uk>** (or **<http://www.pioneer.eu>**).

Découvrez les nombreux avantages offerts en enregistrant  
votre produit en ligne maintenant sur

**<http://www.pioneer.fr>** (ou **<http://www.pioneer.eu>**).

Bitte nutzen Sie die Möglichkeit zur Registrierung Ihres  
Produktes unter **<http://www.pioneer.de>** (oder  
**<http://www.pioneer.eu>**)

Registra il tuo prodotto su **<http://www.pioneer.it>** (o  
**<http://www.pioneer.eu>**) e scopri subito quali vantaggi puoi  
ottenere!

Ontdek nu de voordelen van online registratie! Registreer uw  
Pioneer product via **<http://www.pioneer.nl>** -

**<http://www.pioneer.be>** (of **<http://www.pioneer.eu>**)

Registre su producto en **<http://www.pioneer.es>** (o en  
**<http://www.pioneer.eu>**) Descubra los beneficios de  
registrarse on-line:

Operating Instructions

Mode d'emploi

Bedienungsanleitung

Istruzioni per l'uso

Handleiding

Manual de instrucciones

Made for



iPod



iPhone



iPad

## CAUTION

TO PREVENT THE RISK OF ELECTRIC SHOCK, DO NOT REMOVE COVER (OR BACK). NO USER-SERVICEABLE PARTS INSIDE. REFER SERVICING TO QUALIFIED SERVICE PERSONNEL.

D3-4-2-1-b1\_En

## WARNING

This equipment is not waterproof. To prevent a fire or shock hazard, do not place any container filled with liquid near this equipment (such as a vase or flower pot) or expose it to dripping, splashing, rain or moisture.

D3-4-2-1-3\_A1\_En

## WARNING

To prevent a fire hazard, do not place any naked flame sources (such as a lighted candle) on the equipment.

D3-4-2-1-7a\_A1\_En

## VENTILATION CAUTION

When installing this unit, make sure to leave space around the unit for ventilation to improve heat radiation (at least 25 cm at top, 10 cm at rear, and 5 cm at each side).

## WARNING

Slots and openings in the cabinet are provided for ventilation to ensure reliable operation of the product, and to protect it from overheating. To prevent fire hazard, the openings should never be blocked or covered with items (such as newspapers, tablecloths, curtains) or by operating the equipment on thick carpet or a bed.

D3-4-2-1-7b\*\_A1\_En

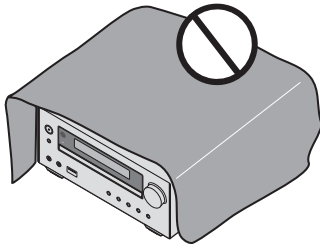

## Operating Environment

Operating environment temperature and humidity: +5 °C to +35 °C (+41 °F to +95 °F); less than 85 %RH (cooling vents not blocked)

Do not install this unit in a poorly ventilated area, or in locations exposed to high humidity or direct sunlight (or strong artificial light).

D3-4-2-1-7c\*\_A2\_En

## WARNING

Store small parts out of the reach of children and infants. If accidentally swallowed, contact a doctor immediately.

D41-6-4\_A1\_En

This product is for general household purposes. Any failure due to use for other than household purposes (such as long-term use for business purposes in a restaurant or use in a car or ship) and which requires repair will be charged for even during the warranty period.

K041\_A1\_En

## CAUTION

The **STANDBY/ON** switch on this unit will not completely shut off all power from the AC outlet. Since the power cord serves as the main disconnect device for the unit, you will need to unplug it from the AC outlet to shut down all power. Therefore, make sure the unit has been installed so that the power plug can be easily unplugged from the AC outlet in case of an accident. To avoid fire hazard, the power cord should also be unplugged from the AC outlet when left unused for a long period of time (for example, when on vacation).

D3-4-2-2a\*\_A1\_En

## CAUTION

This product is a class 1 laser product classified under the Safety of laser products, IEC 60825-1:2007.

CLASS 1 LASER PRODUCT

D58-5-2-2a\_A1\_En

## POWER-CORD CAUTION

Handle the power cord by the plug. Do not pull out the plug by tugging the cord and never touch the power cord when your hands are wet as this could cause a short circuit or electric shock. Do not place the unit, a piece of furniture, etc., on the power cord, or pinch the cord. Never make a knot in the cord or tie it with other cords. The power cords should be routed such that they are not likely to be stepped on. A damaged power cord can cause a fire or give you an electrical shock. Check the power cord once in a while. When you find it damaged, ask your nearest PIONEER authorized service center or your dealer for a replacement.

S002\*\_A1\_En

Do not install your speakers overhead on the ceiling or wall. The grill is designed to be detachable, and as such it may fall and cause damage or personal injury if installed overhead.

SGK004\_A1\_En

## Information for users on collection and disposal of old equipment and used batteries

(Symbol for equipment)



These symbols on the products, packaging, and/or accompanying documents mean that used electrical and electronic products and batteries should not be mixed with general household waste.

For proper treatment, recovery and recycling of old products and used batteries, please take them to applicable collection points in accordance with your national legislation.

By disposing of these products and batteries correctly, you will help to save valuable resources and prevent any potential negative effects on human health and the environment which could otherwise arise from inappropriate waste handling.

For more information about collection and recycling of old products and batteries, please contact your local municipality, your waste disposal service or the point of sale where you purchased the items.

**These symbols are only valid in the European Union.**

**For countries outside the European Union:**

If you wish to discard these items, please contact your local authorities or dealer and ask for the correct method of disposal.

(Symbol examples for batteries)



K058a\_A1\_En

## Radio wave caution

This unit uses a 2.4 GHz radio wave frequency, which is a band used by other wireless systems (Microwave ovens and Cordless phones, etc.). In this event noise appears in your television image, there is the possibility this unit (including products supported by this unit) is causing signal interference with the antenna input connector of your television, video, satellite tuner, etc. In this event, increase the distance between the antenna input connector and this unit (including products supported by this unit).

- Pioneer is not responsible for any malfunction of the compatible Pioneer product due to communication error/malfunctions associated with your network connection and/or your connected equipment. Please contact your Internet service provider or network device manufacturer.
- A separate contract with/payment to an Internet service provider is required to use the Internet.

## For Norway customers

Utstyr som er koplet til beskyttelsesjord via nettplugg og/eller via annet jordtilkøpelt utstyr – og er tilkøpelt et kabel-TV nett, kan forårsake brannfare. For å unngå dette skal det ved tilkopling av utstyret til kabel-TV nettet installeres en galvanisk isolator mellom utstyret og kabel-TV nettet.

## For Sweden customers

Utrustning som är kopplad till skyddsjord via jordat vägguttag och/eller via annan utrustning och samtidigt är kopplad till kabel-TV nät kan i vissa fall medföra risk för brand.

För att undvika detta skall vid anslutning av utrustningen till kabel-TV nät galvanisk isolator finnas mellan utrustningen och kabel-TV nätet.

D3-11-15-2\_A1\_En

Thank you for buying this Pioneer product.

Please read through these operating instructions so that you will know how to operate your model properly. After you have finished reading the instructions, put them in a safe place for future reference.

# Contents

## 01 Before you start

What's in the box	6
Loading the batteries in the remote control	6
Using the remote control	6

## 02 Part names and functions

Remote control	7
Detaching and replacing the front grille	9
Front panel	10
Display	11

## 03 Connections

Speaker connection	12
Connecting using an HDMI cable	13
Audio signals that can be output from this unit's HDMI OUT terminal	14
Connecting the FM antenna	14
Using external antennas	15
Plugging in	15

## 04 Getting started

To turn the power on	16
Setting the clock	16
General control	16
Input function	16
Display brightness control	16
Volume auto set-in	16
Volume control	16
Muting	16
Sound controls	17
Equalizer	17
P.BASS control	17
Bass/treble control	17
Setting the wake-up timer	17
Calling the wake-up timer	18
Cancelling the wake-up timer	18
Using the wake-up timer	18
Using the sleep timer	18
Using Headphones	18

## 05 iPod/iPhone/iPad playback

Confirming what iPod/iPhone/iPad models are supported	19
Connecting your iPod/iPhone/iPad	19
Connecting iPod/iPhone/iPad using supplied stand	19
Playing iPod/iPhone/iPad	20

## 06 Disc playback

Playing discs or files	21
Advanced DVD, CD disc playback	22
Direct track search	22
A-B Repeat play	22
Repeat play	23
Random play	23
Programmed play	24
Search mode	25
About downloading MP3/WMA	25
About playback order	25
Procedure to playback DivX or MP3/WMA/JPEG file	26

## 07 USB playback

Playing USB storage devices	27
Procedure to playback DivX or MP3/WMA/JPEG file	27
Playing in the desired order (Programmed Play)	28

## 08 Using the tuner

Listening to the radio broadcasts	29
Tuning	29
Saving station presets	29
To recall a memorised station	30
To scan the preset stations	30
To erase entire preset memory	30
Using the Radio Data System (RDS)	30
An introduction to RDS	30
Searching for RDS programs	30
Information provided by RDS	31
Using the Auto Station Program Memory (ASPM)	31
Notes for RDS operation	31

## 09 Other connections

Connecting auxiliary components	32
---------------------------------	----

## 10 Bluetooth® Audio playback

Music playback using <i>Bluetooth</i> wireless technology	33
Remote control operation	33
Pairing with the unit (Initial registration)	33
Listen to music on the unit from a <i>Bluetooth</i> capable device	34
BT STANDBY	34
Radio wave caution	34
Scope of operation	35
Radio wave reflections	35
Precautions regarding connections to products supported by this unit	35

## 11 Changing the settings

Settings for DVD/CD and USB playback	36
Audio Settings parameters	36
Video Adjust parameters	36
Initial Settings parameters	36
Setting the HDMI Resolution settings back to their defaults	37

## 12 Additional information

Troubleshooting	38
Language Code Table and Country/Area Code Table	41
Language Code Table	41
Country/Area Code Table	41
Playable discs and formats	42
Discs that cannot be played	42
About region numbers	42
Regarding copy protected CDs	42
About playing DualDiscs	42
Playing discs created on computers or BD/DVD recorders	43
Playable files	43
Supported video file formats	43
Displaying external subtitle files	43
Supported image file formats	43
Supported audio file formats	43
Cautions on use	44
When moving this unit	44
Place of installation	44
Do not place objects on this unit	44
About condensation	44
Cleaning the product	44
Cleaning the lens	44
Handling discs	45
Storing	45
Cleaning discs	45
About specially shaped discs	45
About iPod/iPhone/iPad	45
Auto power off setting	45
Restoring all the settings to the defaults	45
Specifications	46

## Chapter 1:

## Before you start

## What's in the box

Please confirm that the following accessories are in the box when you open it.

- Remote control
- Power cord
- Video cable (1.5 m)
- FM wire antenna
- AAA batteries (R03) x 2
- Speaker wire x 2
- iPhone/iPad stand
- Warranty card
- Operating instructions (this document)

## Loading the batteries in the remote control

1 Open the rear lid and load the batteries as illustrated below.

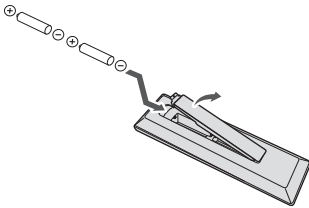

2 Close the rear lid.

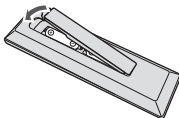

## ⚠ CAUTION

- When inserting the batteries, make sure not to damage the springs on the battery's ⊖ terminals. This can cause batteries to leak or over heat.
- Do not use any batteries other than the ones specified. Also, do not use a new battery together with an old one.
- When loading the batteries into the remote control, set them in the proper direction, as indicated by the polarity marks (⊕ and ⊖).

- Do not heat batteries, disassemble them, or throw them into flames or water.
- Batteries may have different voltages, even if they are the same size and shape. Do not use different types of batteries together.
- To prevent leakage of battery fluid, remove the batteries if you do not plan to use the remote control for a long period of time (1 month or more). If the fluid should leak, wipe it carefully off the inside of the case, then insert new batteries. If a battery should leak and the fluid should get on your skin, flush it off with large quantities of water.
- When disposing of used batteries, please comply with governmental regulations or environmental public institution's rules that apply in your country/area.
- **WARNING**

Do not use or store batteries in direct sunlight or other excessively hot place, such as inside a car or near a heater. This can cause batteries to leak, overheat, explode or catch fire. It can also reduce the life or performance of batteries.

## Using the remote control

The remote has a range of about 7 m at an angle of about 30° from the remote sensor.

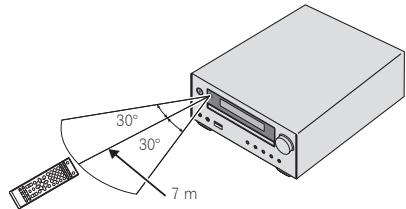

Keep in mind the following when using the remote control:

- Make sure that there are no obstacles between the remote and the remote sensor on the unit.
- Remote operation may become unreliable if strong sunlight or fluorescent light is shining on the unit's remote sensor.
- Remote controllers for different devices can interfere with each other. Avoid using remotes for other equipment located close to this unit.
- Replace the batteries when you notice a fall off in the operating range of the remote.

## Chapter 2:

## Part names and functions

## Remote control

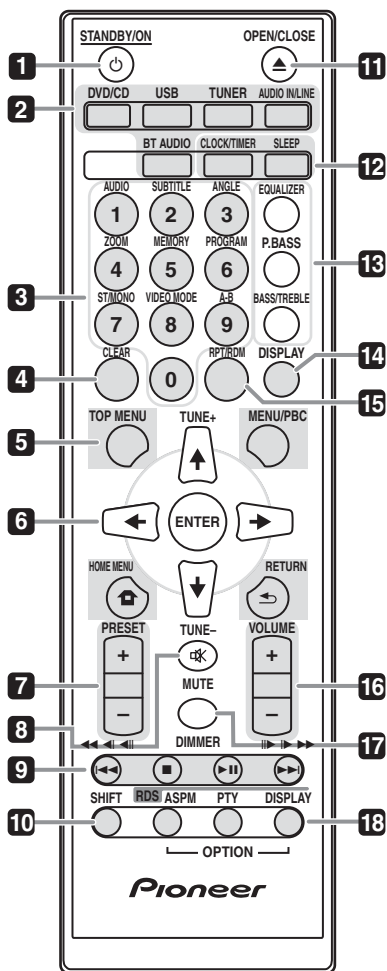
**1** **STANDBY/ON**

Switches the receiver between standby and on (page 16).

**2** **Input function buttons**

Use to select the input source to this receiver (pages 20, 21, 27, 29, 32 and 33).

**BT AUDIO**

Use to set up or play the audio file using the Bluetooth network (pages 33).

**3** **Numeric buttons (0 to 9)**

Use to enter the number (page 22).

**AUDIO\***

For discs or files including multiple audio streams/channels, the audio stream/channel can be switched during playback. For files stored in iPod/iPhone/iPad, this button is not available.

**SUBTITLE\***

On DVD-Video or DivX discs containing subtitles in multiple languages, the subtitle can be switched during playback. For files stored in iPod/iPhone/iPad, this button is not available.

**ANGLE\***

On DVD-Video discs containing multiple angles, the angle can be switched during playback.

**ZOOM\***

Zooming on the image. For images stored in iPod/iPhone/iPad, this button is not available.

**MEMORY\***

Use to memory the radio station (page 29).

**PROGRAM\***

Use to program the DVD-Video, MP3/WMA disc or USB mass storage device (page 24).

**ST/MONO\***

Use to switch the sound mode between stereo and monaural (page 29).

**VIDEO MODE\***

Use to change the output resolution (HDMI only) (page 37).

**A-B\***

The specified section within a single title or track is played repeatedly.

**4** **CLEAR**

Press to clear the selected item.

Use this for example if you use to clear the programmed play (page 24).

## 5 DVD Receiver control buttons

### TOP MENU

Press to display the top menu of the DVD-Video.

### MENU/PBC

Use to access the DVD menu or VCD PBC menu.

### HOME MENU

Press to display the menu screen.

Use this to change initial settings of the unit (page 36).

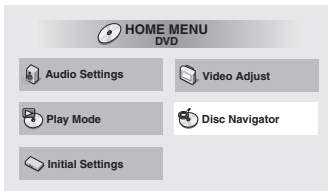

- **Audio Settings** (page 36)
- **Video Adjust** (page 36)
- **Play Mode**

The **Play Mode** function may not work for some discs or files. For files stored on iPod/iPhone/iPad, this function is not available.

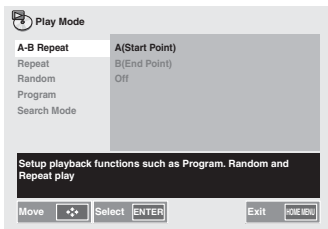

### A-B Repeat (page 22)

The specified section within a single title or track is played repeatedly.

### Repeat (page 23)

Plays titles, chapters, tracks or files repeatedly.

### Random (page 23)

Plays titles, chapters or tracks in random order.

### Program (page 24)

Plays titles, chapters, tracks or files in the order in which you program them.

### Search Mode (page 25)

Plays the specified number or time within the title, chapter, track or file.

- **Disc Navigator**

Select and plays title, chapter, track or file from the **Disc Navigator**.

## Ex.: DVD-Video Disc Navigator

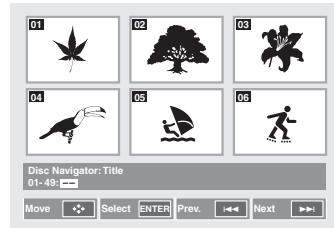

- **Initial Settings** (page 36)

### RETURN

Press to return to the previous screen. Also, use to cancel the clock setting or the sound setting.

## 6 ↑/↓/←/→ (TUNE +/-), ENTER

Use to select/switch system settings and modes, and to confirm actions.

Use **TUNE +/-** can be used to find radio frequencies (page 29).

## 7 PRESET +/-

Use to select preset radio stations (page 30).

## 8 MUTE

Mutes/unmutes the sound (page 16).

## 9 Playback control buttons

Use to control each function after you have selected it using the input function buttons (page 21).

### ▶▶

Press to start playback.



Press to stop playback.



- Press to return to the beginning of the currently playing track or file. Press twice to move back to the beginning of the previous track or file.
- Press and hold during playback to fast-reverse.
- Press in the pause mode to move backward frame-by-frame. (DVD-Video only)
- Press and hold in the pause mode for slow play in the reverse direction. (DVD-Video only)
- ▶▶/▶▶/▶▶/▶▶
- Press during playback to skip ahead to the beginning of the next track or file.
- Press and hold during playback to fast-forward.
- Press in the pause mode to move forward frame-by-frame. (DVD-Video, Video CD or DivX files only)
- Press and hold in the pause mode for slow play in the forward direction. (DVD-Video, Video CD or DivX files only)



## 10 SHIFT

Press to access the 'blue' commands (above the buttons) on the remote. These buttons are marked with an asterisk (\*) in this section.

## 11 OPEN/CLOSE

Use to open or close the disc tray (page 21).

## 12 DVD Receiver control buttons CLOCK/TIMER

Use for setting the clock, as well as for setting and checking the timers (page 16).

### SLEEP

See *Using the sleep timer* on page 18.

## 13 Sound control buttons

Adjust the sound quality (page 17).

## 14 DISPLAY

Press to change the display for DVD-Video, Video CD, CD or MP3.

### Ex.: DVD-Video DISPLAY

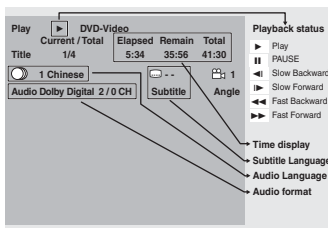

## 15 RPT/RDM

Press to change the repeat play or randomize order play setting from a DVD-Video, Video CD, CD or iPod (page 22).

## 16 Volume control buttons

Use to set the listening volume (page 16).

## 17 DIMMER

Dims or brightens the display. The brightness can be controlled in four steps (page 16).

## 18 Tuner control buttons

### RDS ASPM

Use to search for RDS Auto station program memory (page 30).

### RDS PTY

Use to search for RDS program types (page 30).

### RDS DISPLAY

Press to change the RDS display for information mode (page 30).

## Detaching and replacing the front grille

The front grille of this speaker system is removable. Proceed as follows:

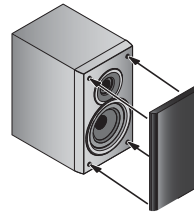

**1** Grab the bottom of the grille, and gently pull it toward you to remove the bottom portion.

**2** Next, grab the top part of the grille and gently pull it toward you to remove the top portion.

**3** To install the grille, align the projections on the speaker with the receptacles on the top and at the base of the grille and push them into place.

## Front panel

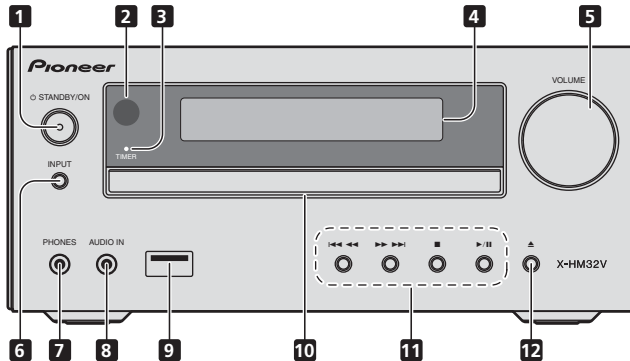

### 1 **STANDBY/ON button**

Switches the receiver between standby and on (page 16).

### 2 **Remote sensor**

Receives the signals from the remote control.

### 3 **TIMER indicator**

Lights when the unit power is off but when the timer setting is activated.

### 4 **Character display**

See *Display* on page 11.

### 5 **Volume control**

Use to set the listening volume (page 16).

### 6 **INPUT button**

Selects the input source.  
Long press to change to **BT STANDBY** mode.

### 7 **Headphone socket**

Use to connect headphones. When the headphones are connected, there is no sound output from the speakers (page 18).

### 8 **AUDIO IN socket**

Use to connect an auxiliary component using a stereo minijack cable (page 32).

### 9 **USB terminal**

Use to connect your USB mass storage device or Apple iPod/iPhone/iPad as an audio source (pages 20 and 27).

### 10 **Disc tray**

Place the disc, label side up (page 21).

### 11 **Playback control buttons**

Select the desired track or file to be played back. Stop current playback. Stop playback or resume playback from the point where it was paused.

### 12 **Disc tray open/close button**

Use to open or close the disc tray (page 21).

## Display

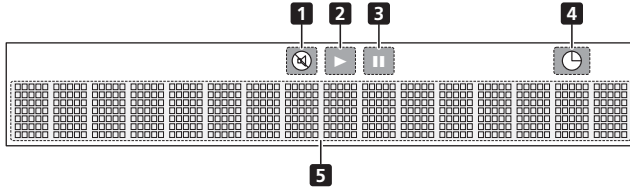

**1** 

Lights when the sound is muted.

 **Note**

- The mute icon will be displayed in red.

**2** 

Start playback.

**3** 

Pause playback.

**4** 

Timer function is set.

**5 Character display**

Displays various system information.

## Chapter 3:

## Connections

## ⚠ CAUTION

- Be sure to turn off the power and unplug the power cord from the power outlet whenever making or changing connections.
- Connect the power cord after all the connections between devices have been completed.

## Speaker connection

- The provided speaker wire with the red tube is for the (+) terminal. Connect the wire with red tube the (+) terminal, and other wire to the (-) terminal.

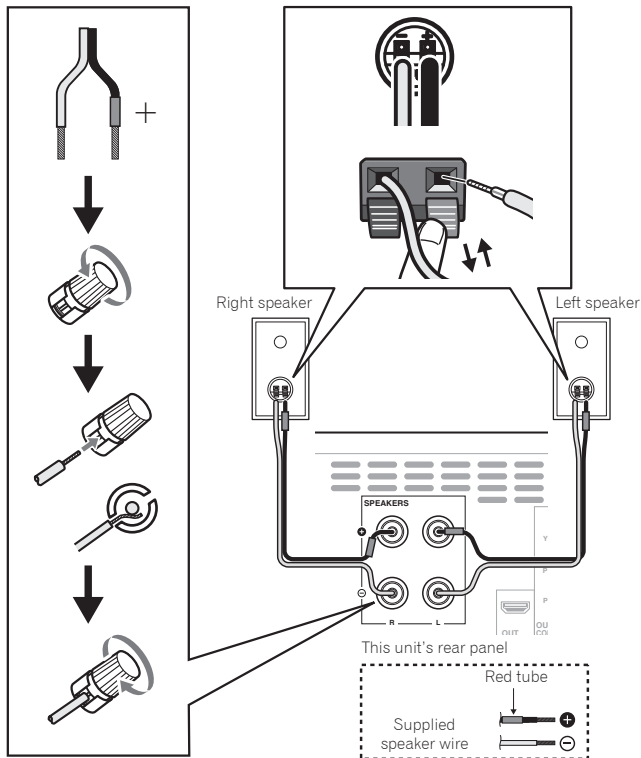

**CAUTION**

- These speaker terminals carry **HAZARDOUS LIVE voltage**. To prevent the risk of electric shock when connecting or disconnecting the speaker cables, disconnect the power cord before touching any uninsulated parts.
- Do not connect any speakers other than those supplied to this system.
- Do not connect the supplied speakers to any amplifier other than the one supplied with this system. Connection to any other amplifier may result in malfunction or fire.
- Do not attach these speakers to the wall or ceiling. They may fall off and cause injury.
- These speakers are magnetically shielded. However, depending on the installation location, color distortion may occur if the speaker system is installed extremely close to the screen of a television set. If this happens, turn off the television set, and then turn it on after 15 to 30 minutes. If the problem persists, move the speaker system away from the television set.
- Make sure that the speaker cable cores do not become exposed and make contact with other cable cores. This may cause malfunction of the product.
- Do not allow the speaker cable core to come into contact with the receiver body.

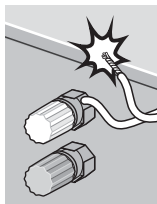

- If the speaker cable core comes into contact with any metal portion of the receiver's body, it may damage the speakers and cause smoke and fire. Insert speaker cables securely into the terminals and check that the cable does not come out of easily.

**Note**

- There is no difference between L and R speakers.

This unit's rear panel

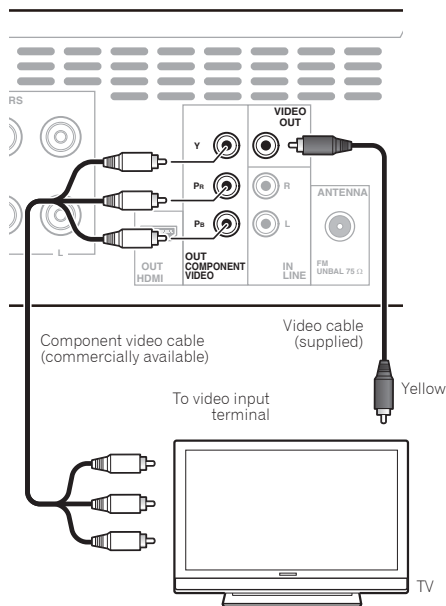

**Connecting using an HDMI cable**

By using an HDMI cable, digital signals can be transferred to an HDMI-compatible TV on a single cable with no loss of picture or sound quality. After connecting, make this unit's resolution and HDMI color settings according to the HDMI-compatible TV. Also refer to the operating instructions with the HDMI-compatible TV.

**Note**

- When playing a disc or USB storage device content, this unit can transfer digital signals by the **HDMI OUT** terminal. Use the video cable for playing other content.
- This unit's interface is designed based on the High-Definition Multimedia Interface specification.
- When an HDMI-compatible device is connected, the resolution is displayed on the front panel display.
- The resolution of the video signals output from this unit's **HDMI OUT** terminal is changed manually. Change the **HDMI Resolution** setting (page 37).

- This unit is designed for connection to HDMI-compatible devices. It may not operate properly if connected to DVI devices.

# HDMI

The term HDMI and High-Definition Multimedia Interface, and the HDMI Logo are trademarks or registered trademarks of HDMI Licensing, LLC in the United States and other countries.

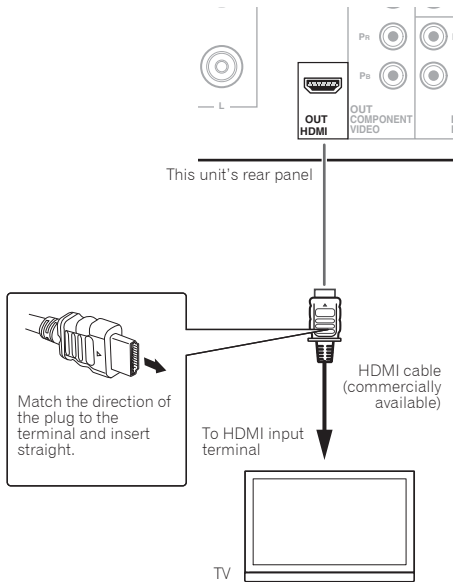

## **Audio signals that can be output from this unit's HDMI OUT terminal**

- 44.1 kHz to 96 kHz, 16-bit/ 20-bit/ 24-bit 2-channel linear PCM audio (including 2-channel downmixing)
- Dolby Digital 5.1-channel audio
- MPEG audio



- Manufactured under license from Dolby Laboratories. Dolby and the double-D symbol are trademarks of Dolby Laboratories.

## **Connecting the FM antenna**

Connect the FM antenna plug onto the center pin of the FM antenna socket.

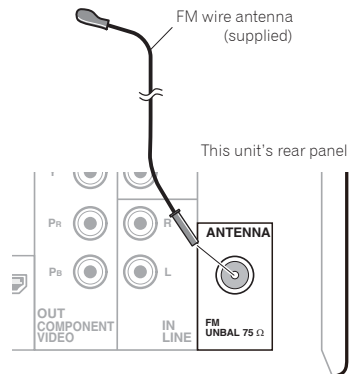

### **Note**

- To ensure optimum reception, make sure the FM antenna is fully extended and not coiled or hanging at the rear of the unit.

**To customers in Norway and Sweden****⚠ CAUTION**

- "Apparater som er koplet til beskyttelsesjord via nettplugg og/eller via annet jordtilkoplet utstyr - og er tilkoplet et koaksialbasert kabel-TV nett, kan forårsake brannfare. For å unngå dette skal det ved tilkopling av apparater til kabel-TV nett installeres en galvanisk isolator mellom apparatet og kabel-TV nettet."
- "Apparater som är kopplade till skyddsjord via jordat vägguttag och/eller via annan utrustning och samtidigt är kopplad till kabel-TV nät kan i vissa fall medföra risk för brand. För att undvika detta skall vid anslutning av apparaten till kabel-TV nät galvanisk isolator finnas mellan apparaten och kabel-TV nätet."

**Using external antennas****To improve FM reception**

Use a PAL connector (not supplied) to connect an external FM antenna.

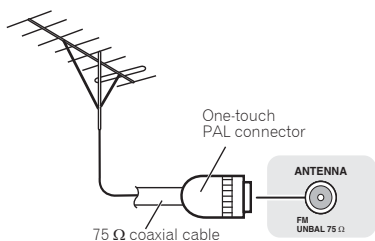
**Plugging in****⚠ CAUTION**

- Do not use any power cord other than the one supplied with this unit.
- Do not use the supplied power cord for any purpose other than that described below.

Before making or changing the connections, switch off the power and disconnect the power cord from the AC outlet.

After you've finished making all connections, plug the unit into an AC outlet.

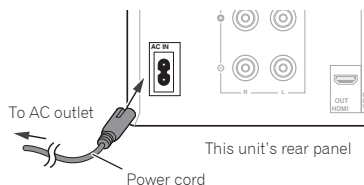

## Chapter 4:

## Getting started

**To turn the power on**

Press the **STANDBY/ON** to turn the power on.

**After use:**

Press the **STANDBY/ON** to enter the power stand-by mode.

**Note**

- In standby mode, if iPod/iPhone/iPad is connected, the unit turns charge mode.

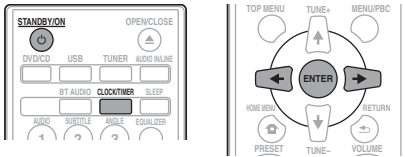
**Setting the clock**

- Press **STANDBY/ON** to turn the power on.
- Press **CLOCK/TIMER** on the remote control. "CLOCK" is shown on the main display.
- Press **ENTER**.
- Press **←/→** to set the day, then press **ENTER**.
- Press **←/→** to set the hour, then press **ENTER**.
- Press **←/→** to set the minute, then press **ENTER** to confirm.
- Press **ENTER**

**To confirm the time display:**

Press the **CLOCK/TIMER**. The time display will appear for about 10 seconds.

**To readjust the clock:**

Perform "Setting the clock" from step 1.

**Note**

- When power supply is restored after unit is plugged in again or after a power failure, reset the clock.

**General control****Input function**

When the **INPUT** on main unit is pressed, the current function will change to different mode. Press the **INPUT** repeatedly to select desired function.

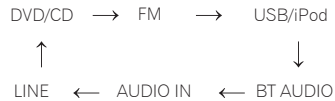
**Display brightness control**

Press **DIMMER** to dims the display brightness. The brightness can be controlled in four steps.

**Volume auto set-in**

If you turn off and on the main unit with the volume set to 31 or higher, the volume starts at 30.

**Volume control**

Turn the volume knob towards **VOLUME** (on main unit) or press **VOLUME +/-** (on remote control) to increase or decrease the volume.

**CAUTION**

- The sound level at a given volume setting depends on speaker efficiency, location, and various other factors. It is advisable to avoid exposure to high volume levels. Do not turn the volume on to full at switch on. Listen to music at moderate levels. Excessive sound pressure from earphones and headphones can cause hearing loss.

**Muting**

The volume is muted temporarily when pressing the **MUTE** on the remote control. Press again to restore the volume.



## Sound controls

### Equalizer

When the **EQUALIZER** is pressed, the current mode setting will be displayed. To change to a different mode, press the **EQUALIZER** repeatedly until the desired sound mode appears.

→ FLAT	A flat and basic sound.
↓	
ACTIVE	A powerful sound that emphasizes low and high tones.
↓	
DIALOGUE	A sound that allows the radio or vocals to be heard more easily.
↓	
NIGHT	A sound that can be enjoyed at night even with lower volume.

### P.BASS control

Each time the **P.BASS** button on the remote control is pressed, the bass frequency mode will change.

#### Note

- **P.BASS** control is initially set to **ON**.

### Bass/treble control

Press the **BASS/TREBLE**, then press **↑/↓/←/→** to adjust the bass or treble.

#### Note

- The **EQUALIZER** and **P.BASS** cannot operate simultaneously. The most recently selected of these two functions will be the one used.
- **BASS/TREBLE** can operate alongside either the **EQUALIZER** or **P.BASS**.

**When one of the above two functions is selected, the function that is not selected will be displayed as follows.**

- 1 When **P.BASS** setting (ON/OFF) is changed
  - **EQUALIZER** : FLAT
- 2 When **EQUALIZER** setting is changed
  - **P.BASS** : OFF

## Setting the wake-up timer

Used to change the existing timer setting, or to set a new timer.

- 1 Press **⏻** **STANDBY/ON** to turn the power on.
- 2 Press and hold **CLOCK/TIMER**.
- 3 Press **←/→** to select "ONCE" or "DAILY", then press **ENTER**.
  - **ONCE** – Works once only at a preset time.
  - **DAILY** – Works at the preset time on a preset day.
- 4 Press **←/→** to select "TIMER SET", then press **ENTER**.
- 5 Press **←/→** to select the timer playback source, then press **ENTER**.
  - **DVD/CD, FM, USB/iPod, BT AUDIO, AUDIO IN** and **LINE** can be selected as the playback source.
- 6 Press **←/→** to select the timer day, then press **ENTER**.
- 7 Press **←/→** to set the hour, then press **ENTER**.
- 8 Press **←/→** to set the minute, then press **ENTER**.
  - Set the time to finish as in steps 7 and 8 above.
- 9 Adjust the volume press **VOLUME +/-**, then press **ENTER**.
- 10 Press **⏻** **STANDBY/ON** to enter the power standby mode.
  - The **TIMER** indicator lights up.

### Calling the wake-up timer

An existing timer setting can be reused.

- 1 Follow steps 1 to 3 in "Setting the wake-up timer".
- 2 Press **←/→** to select "TIMER ON", then press **ENTER**.

### Cancelling the wake-up timer

Turn off the timer setting.

- 1 Follow steps 1 to 3 in "Setting the wake-up timer".
- 2 Press **←/→** to select "TIMER OFF", then press **ENTER**.

### Using the wake-up timer

- 1 Press **⏻** STANDBY/ON to turn the power off.
- 2 At the wake-up time, this unit will turn on automatically and play the selected input function.

#### Note

- If at the wake-up time iPod/iPhone/iPad is not connected to this unit or a disc is not inserted, this unit will be turned to on and not play back the track.
- Some discs may not be played automatically at the wake-up time.
- When setting the timer set at least one minute between the start and end time.

### Using the sleep timer

The sleep timer switches off the unit after a specified time so you can fall asleep without worrying about it.

- 1 Press **SLEEP** repeatedly to select a switch off time.

Choose between 10 min, 20 min, 30 min, 60 min, 90 min, 120 min, 150 min, 180 min or OFF. The newly set value displays for 5 seconds, and then the setting is completed.

#### Note

- The sleep timer can be set by pressing **SLEEP** while the remaining time is displayed.

### Using Headphones

Connect the headphones plug to the **PHONES** terminal. When the headphones are connected, there is no sound output from the speakers.

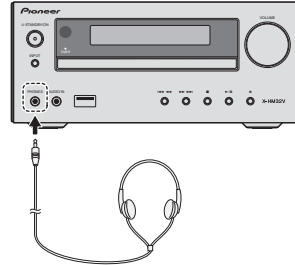

- Do not turn the volume on to full at switch on and listen to music at moderate levels. Excessive sound pressure from earphones and headphones can cause hearing loss.
- Before plugging in or unplugging the headphone, reduce the volume.
- Be sure your headphone has a 3.5 mm diameter plug and impedance between 16  $\Omega$  and 50  $\Omega$ . The recommended impedance is 32  $\Omega$ .
- Audio from the iPod/iPhone/iPad cannot be heard via the headphones connected to the unit. "HP MUTE" will be displayed if you connect the headphones when the iPod/iPhone/iPad function is selected.

## Chapter 5:

## iPod/iPhone/iPad playback

Merely by connecting your iPod/iPhone/iPad to this unit, you can enjoy high-quality sound from your iPod/iPhone/iPad. This unit can not transfer music, movies and images from an iPod/iPhone/iPad via the **HDMI OUT** and **COMPONENT VIDEO** terminal. Playback setting for iPod/iPhone/iPad music and images can be performed from this unit or the iPod/iPhone/iPad itself.

### Confirming what iPod/iPhone/iPad models are supported

The iPod/iPhone/iPad playable on this unit are shown below.

iPod/iPhone/iPad	USB Terminal (Audio only)
iPod nano (3/4/5/6/7G)	✓
iPod touch (1/2/3/4/5G)	✓
iPhone 5	✓
iPhone 5s	✓
iPhone 5c	✓
iPhone 4s	✓
iPhone 4	✓
iPhone 3GS	✓
iPhone 3G	✓
iPhone	✓
iPad mini	✓
iPad mini with Retina display	✓
iPad Air	✓
iPad (3/4G)	✓
iPad/iPad 2	✓

#### Note

- Pioneer does not guarantee that this unit plays iPod/iPhone/iPad models other than the ones specified.
- Some functions may be restricted depending on the model or software version.
- iPod/iPhone/iPad is licensed for reproduction of non-copyrighted materials or materials the user is legally permitted to reproduce.
- Features such as the equalizer cannot be controlled using this system, and we recommend switching the equalizer off before connecting.
- Pioneer cannot under any circumstances accept responsibility for any direct or indirect loss arising from any inconvenience or loss of recorded material resulting from iPod/iPhone/iPad failure.

- For detailed instructions on using the iPod/iPhone/iPad, please refer to the manual supplied with the iPod/iPhone/iPad.
- This system has been developed and tested for the software version of iPod/iPhone/iPad indicated on the website of Pioneer (<http://pioneer.jp/homeav/support/ios/eu/>).
- Installing software versions other than indicated on the website of Pioneer to your iPod/iPhone/iPad may result in incompatibility with this system.
- This unit cannot be used to record CD, tuner or other content on an iPod/iPhone/iPad.

### Connecting your iPod/iPhone/iPad

#### ⚠ CAUTION

- When connecting iPod/iPhone/iPad devices, use the iPod/iPhone/iPad cable provided with iPod/iPhone/iPad devices, or a commercially available iPod/iPhone/iPad cable designed to support iPod/iPhone/iPad.
- An iPod/iPhone/iPad cable is not supplied with this unit.

#### 📌 Important

- If you are mounting the protective cover of a commercially available iPod/iPhone/iPad, you may not be able to connect iPod/iPhone/iPad to this unit.

### Connecting iPod/iPhone/iPad using supplied stand

- 1 Connect the unit to an iPod/iPhone/iPad with a iPod/iPhone/iPad cable.

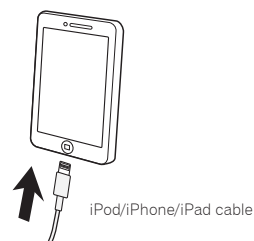

## 2 Set up to stand the iPod/iPhone/iPad.

### When using an iPod/iPhone

Make sure the iPod/iPhone cable is aligned along the groove for it on the back of the stand that comes with the unit.

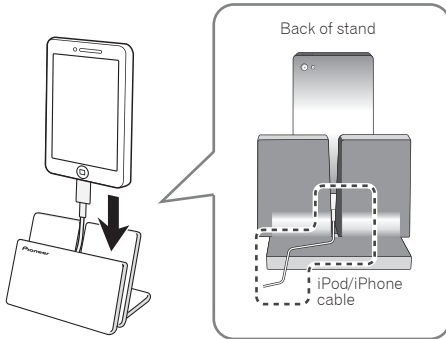

### When using an iPad

Make sure to place the iPad in a horizontal direction on the stand.

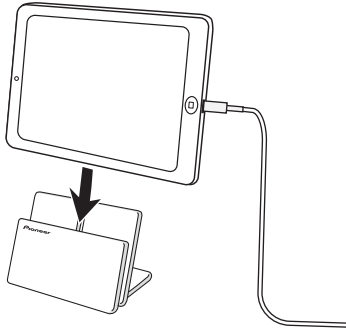

## Playing iPod/iPhone/iPad

### 1 Connect your iPod/iPhone/iPad.

- If an iPod/iPhone/iPad is connected while the unit is turned on, playback of the iPod/iPhone/iPad will not begin.

### 2 Press USB as the input source.

"USB/iPod" is shown on the main display.

### 3 When the recognition is completed, will begin playing automatically.

- The available iPod/iPhone/iPad playback control from the unit are ►/II, I◀◀, ►►►.

### ⚠ CAUTION

- When your iPod/iPhone/iPad is connected to this unit and you wish to operate the iPod/iPhone/iPad directly, be sure to steady the iPod/iPhone/iPad with the other hand to prevent malfunctions due to faulty contacts.

### 📝 Note

- For detailed instructions on using the iPod/iPhone/iPad, please refer to the manual supplied with the iPod/iPhone/iPad.
- iPod/iPhone/iPad recharging occurs whenever an iPod/iPhone/iPad is connected to this unit. (This function is supported in standby mode as well.)
- When input is switched from USB/iPod to another function, iPod/iPhone/iPad playback is temporarily stopped.
- When iPod/iPhone/iPad is not playing and no operations have been performed for more than 20 minutes, the unit will automatically power off. In this case it is required that the Auto power off is switched to **ON**.
- Auto power off can be switched to **ON/OFF** (page 45).

### 🔍 Important

If this unit cannot play your iPod/iPhone/iPad, perform the following troubleshooting checks:

- Check whether the iPod/iPhone/iPad is supported by this unit.
- Reconnect the iPod/iPhone/iPad to the unit. If this doesn't seem to work, try resetting your iPod/iPhone/iPad.
- Check the iPod/iPhone/iPad software is supported by this unit.

If the iPod/iPhone/iPad cannot be operated, check the following items:

- Is the iPod/iPhone/iPad connected correctly? Reconnect the iPod/iPhone/iPad to the unit.
- Is the iPod/iPhone/iPad experiencing a hangup? Try resetting the iPod/iPhone/iPad, and reconnect it to the unit.

## Chapter 6:

## Disc playback

## Playing discs or files

1 Press **⏻** STANDBY/ON to turn the power on.

The selected input is displayed on the front panel display.

- When playing discs or files, turn the TV on and switch TV input before starting.
- You can change the screen display language of the unit (*Display settings* on page 37).

2 Press **DVD/CD** on the remote control or **INPUT** repeatedly on the main unit to select **DVD/CD** input.

Please wait until you see the "NO DISC".

When a disc is already on the disc tray, press **▲** OPEN/CLOSE to eject the disc.

3 Press **▲** OPEN/CLOSE to open the disc tray.

## 4 Place the disc on the disc tray, label side up.

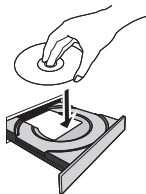
5 Press **▲** OPEN/CLOSE to close the disc tray.6 Press **▶II** to start playback.

## ⚠ CAUTION

- Do not place two discs in one disc tray.
- Do not play discs of special shapes (heart, octagon, etc). It may cause malfunctions.
- Do not push the disc tray whilst it is moving.
- If the power fails whilst the tray is open, wait until the power is restored.
- Be sure to place 8 cm disc in the middle of the disc tray.

## 📝 Note

- Due to the structure of the disc information, it takes longer to read the disc has written by many files than a normal CD (approximately 20 to 90 seconds).
- When the beginning of the first track is reached during fast reverse, the unit will enter the playback mode.
- Rewritable multi-session discs with unfinished writing, can still be played.
- If TV or radio interference occurs during DVD/CD operation, move the unit away from the TV or radio.

## ⚙ Tip

- When no operation has done in DVD/CD mode and the audio file is not played for more than 20 minutes, the power will automatically turn off. In this case it is required that the Auto power off is switched to **ON**.
- Auto power off can be switched to **ON/OFF** (page 45).

## Advanced DVD, CD disc playback

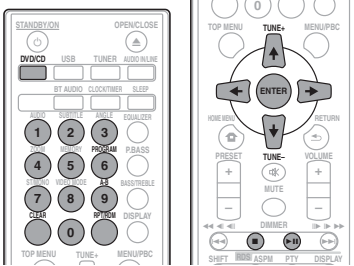

### Direct track search

By using the number buttons (0 to 9), you can specify and play the title, chapter, track or file you want to view/listen to.

**Use the numeric buttons on the remote control to select the desired title, chapter, track or file whilst playing the selected disc.**

#### Note

- The title, chapter, track or file number higher than the number of titles, chapters, tracks or files on the disc cannot be selected.
- During random play, direct track search is not possible.

### To stop playback:

Press ■.

### A-B Repeat play

The specified section within a single title or track is played repeatedly.

#### 1 Press HOME MENU.

The HOME MENU is displayed.

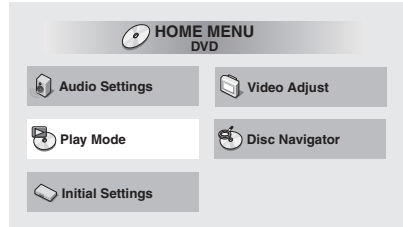

#### 2 Use ↑/↓ to select Play Mode, then press ENTER.

The Play Mode screen is displayed.

#### 3 Use ↑/↓ to select A-B Repeat, then press ENTER or →.

#### 4 Use ↑/↓ to select the A(Start Point).

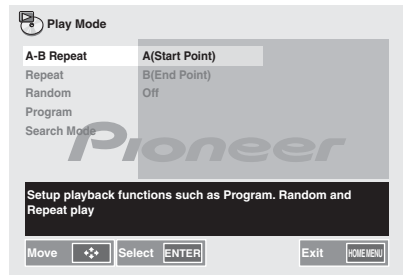

#### 5 Use ↑/↓ to select the B(End Point).

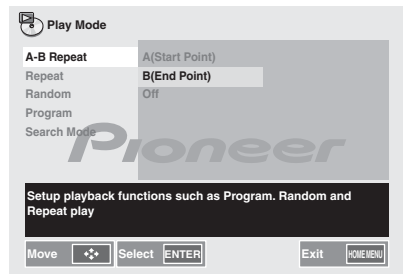

**Note**

- When A-B repeat playback starts, "A-B repeat" will be displayed on the screen.
- A-B repeat play is disabled on some discs.
- A-B repeat play for DVD is possible only within a title.
- A-B repeat play for CD is possible only within a track.
- Some scenes on DVD may not allow A-B repeat play.

**To cancel A-B repeat play:**

- 1 Use **↑/↓** to select the Off.

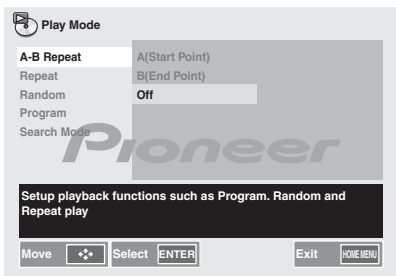

**Repeat play**

Plays titles, chapters, tracks or files repeatedly.

- 1 Follow steps 1 to 2 in "A-B Repeat play".
- 2 Use **↑/↓** to select Repeat, then press ENTER or **→**.
- 3 Use **↑/↓** to select the Title Repeat.  
"REPEAT TITLE" is displayed on the main display.

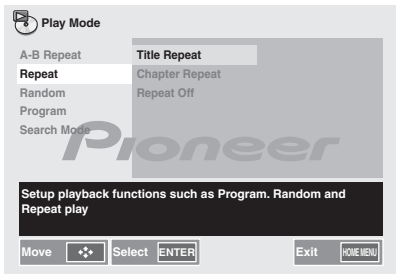

**Note**

- The display shown is when DVD is played.
- After performing repeat play, be sure to press **■**. Otherwise, the disc will play continuously.
- During repeat play, random play is not possible.

**To cancel repeat play:**

- 1 Use **↑/↓** to select the Repeat Off.  
"REPEAT OFF" is displayed on the main display.

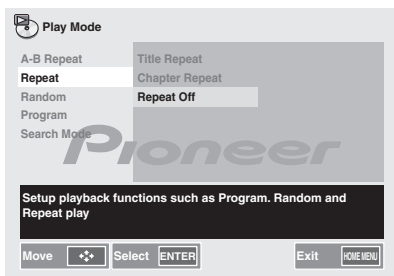

**Random play**

Plays titles, chapters or tracks in random order.

- 1 Follow steps 1 to 2 in "A-B Repeat play".
- 2 Use **↑/↓** to select Random, then press ENTER or **→**.
- 3 Use **↑/↓** to select the Random Title.  
"RANDOM TITLE" is displayed on the main display.

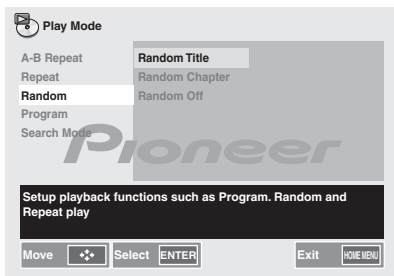

**Note**

- The display shown is when DVD is played.
- If you press the **▶▶** during random play, you can move to the track selected next by the random operation. On the other hand, the **◀◀** does not allow you to move to the previous track. The beginning of the track being played will be located.
- In random play, the unit will select and play tracks automatically. (You cannot select the order of the tracks.)
- During random play, repeat play is not possible.

### To cancel random play:

#### 1 Use $\uparrow/\downarrow$ to select the Random Off.

"RANDOM OFF" is displayed on the main display.

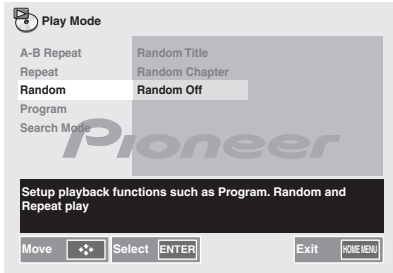

### Programmed play

You can choose up to 24 selections for playback in the order you like.

#### 1 Follow steps 1 to 2 in "A-B Repeat play".

#### 2 Use $\uparrow/\downarrow$ to select Program, then press ENTER or $\rightarrow$ .

#### 3 Use $\uparrow/\downarrow$ to select Create/Edit, then press ENTER.

The Create/Edit screen differs according to the disc or file.

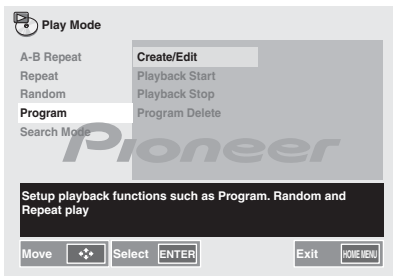

#### 4 Use $\uparrow/\downarrow/\leftarrow/\rightarrow$ to select the title, chapter, track or file, then press ENTER.

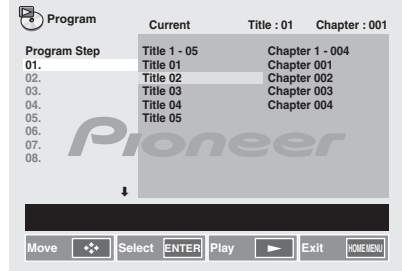

- To add to a program, first select the place in the program (the program step), next select the title, chapter or track, then press **ENTER** (files are added at the end of program).
- Press **RETURN** to return to the previous screen. If you return to the previous screen when inputting it, the settings you have programmed are cleared.
- To delete a step, highlight it and press **CLEAR**.

#### 5 Press $\blacktriangleright$ .

Playback will start.

#### Note

- To play a program that has already been set, select **Playback Start** from the program screen, then press **ENTER**.
- To resume normal playback, select **Playback Stop** from the program screen, then press **ENTER**. The program remains in memory.
- To cancel the entire program, select **Program Delete** from the program screen, then press **ENTER**.
- Programs can be played repeatedly. Select **Program Repeat** from **Repeat** on the **Play Mode** screen during programmed playback.
- Programs cannot be played in random order (random play is not possible during programmed play).



## Search mode

Plays the specified number or time within the title, chapter, track or file.

- 1 Follow steps 1 to 2 in "A-B Repeat play".
- 2 Use  $\uparrow/\downarrow$  to select Search Mode, then press ENTER.
- 3 Use  $\uparrow/\downarrow$  to select Title search, then press ENTER or  $\rightarrow$ .

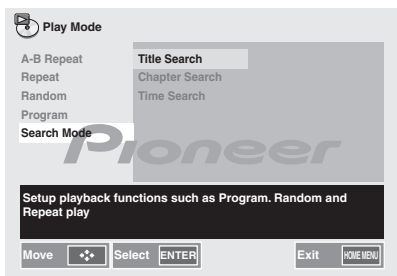

- 4 Use the numeric buttons to select Input Title.

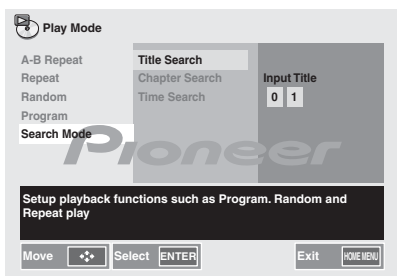

## About downloading MP3/WMA

There are many music sites on the internet that you can download MP3/WMA music files. Follow the instructions from the website on how to download the music files. You can then play back these downloaded music files by burning them to a CD/DVD disc.

- Your downloaded song/files are for personal use only. Any other usage of the song without owner's permission, is against the law.

## About playback order

Will be played in order from the file that is stored in the upper folder.

Ex.

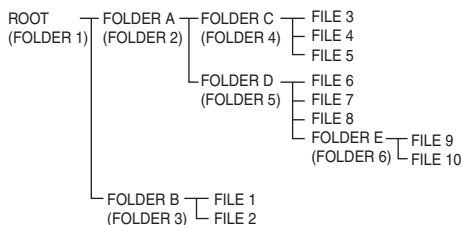

The file will be played in order listed above.

## Procedure to playback DivX or MP3/WMA/JPEG file

To play by specifying a file.

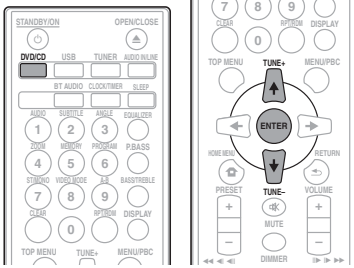

- 1 Press DVD/CD.
- 2 Press **↑/↓** to select DivX or MP3/WMA/JPEG.

If DivX, MP3, WMA or JPEG files are mixed in the disc.

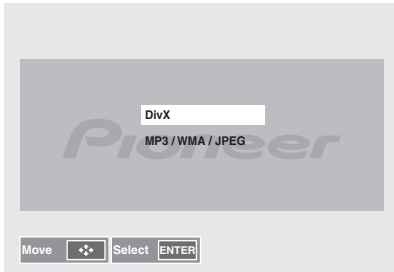

- 3 Press **↑/↓** to select desired playback the file.

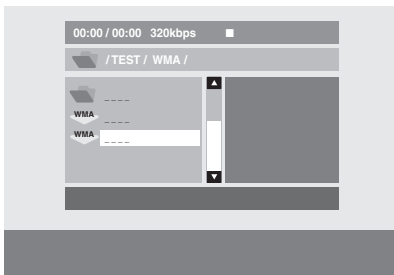

- 4 Press ENTER.

Playback will start.

## Chapter 7: USB playback

### Playing USB storage devices

It is possible to listen to two-channel audio using the USB interface on the front of this receiver.

- Pioneer does not guarantee that any file recorded on a USB storage device will play or that power will be supplied to a USB storage device. Also note that Pioneer will accept no responsibility whatsoever for loss of files on USB storage devices caused by connection to this unit.

#### 1 Press USB as the input source.

"USB/iPod" is shown on the main display.

#### 2 Connect the USB storage device.

"GUI" appear on the main display automatically.

- This receiver does not support a USB hub.
- If an iPod/iPhone/iPad is connected to the unit, the unit will automatically begin charging it.

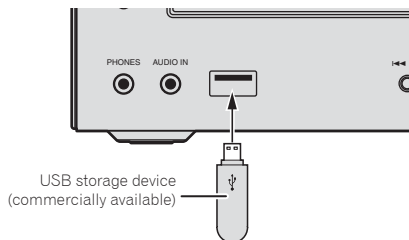

#### 3 When the recognition is completed, press ►/II to start playback.

- When changing to a different input source, stop the USB memory playback first before changing.

#### 4 Disconnect USB storage device from the USB terminal.

Turn the power off before removing the USB storage device.

#### Note

- USB flash drive that supports USB 2.0 can be used.
- This unit may not recognize a USB storage device, play files or supply power to a USB storage device. For details, see *When a USB storage device is connected* on page 39.
- When a USB storage device is not playing and no operations have been performed for more than 20 minutes, the unit will automatically power off. In this case it is required that the Auto power off is switched to **ON**.
- Auto power off can be switched to **ON/OFF** (page 45).

### Procedure to playback DivX or MP3/WMA/JPEG file

To play by specifying a file.

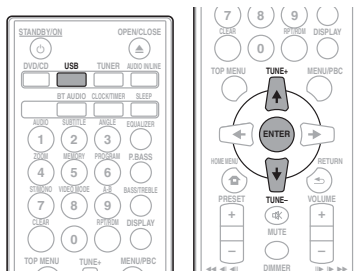

#### 1 Press USB.

#### 2 Press ↑/↓ to select DivX or MP3/WMA/JPEG.

If DivX, MP3, WMA or JPEG files are mixed in the USB storage device.

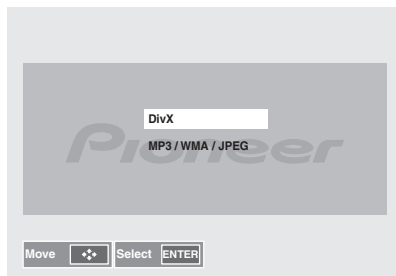

- 3 Press **↑/↓** to select desired playback file.

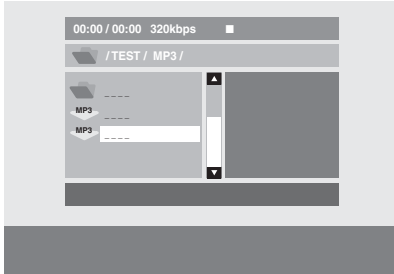

- 4 Press **ENTER**.  
Playback will start.

---

### Playing in the desired order (Programmed Play)

This unit can play repeatedly folders stored in the USB storage device. For details, see *Programmed play* on page 24.

## Chapter 8:

## Using the tuner

## Listening to the radio broadcasts

The following steps show you how to tune in to FM radio broadcasts using the automatic (search) and manual (step) tuning functions. Once you are tuned to a station you can memorize the frequency for recall later. See *Saving station presets* below for more on how to do this.

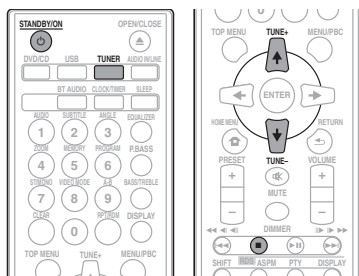

## Tuning

**1** Press the **STANDBY/ON** to turn the power on.

**2** Press **TUNER**.

**3** Press **TUNE +/-** on the remote control to tune in to the desired station.

## Automatic tuning:

Press and hold **TUNE +/-**, scanning will start automatically and the tuner will stop at the first receivable broadcast station.

## Manual tuning:

Press the **TUNE +/-** repeatedly to tune in to the desired station.

## Note

- When radio interference occurs, automatic tuning may stop automatically at that point.
- Automatic tuning will skip weak signal stations.
- To stop the automatic tuning, press **■**.
- When an RDS (Radio Data System) station is tuned in, the frequency will be displayed first. Finally, the station name will appear.
- Full auto tuning can be achieved for RDS stations using Auto Station Program Memory (ASPM) mode, see page 31.

## To receive an FM stereo transmission:

- Press **ST/MONO** to select stereo mode and "AUTO" will be displayed.

## Improving poor FM reception:

**1** Press **ST/MONO** repeatedly to select **MONO**.

This will change the tuner from stereo to mono and usually improve the reception.

## Saving station presets

If you often listen to a particular radio station, it's convenient to have the receiver store the frequency for easy recall whenever you want to listen to that station (Preset tuning). This saves the effort of manually tuning in each time. This unit can memorize up to 40 stations.

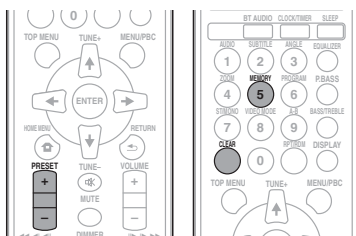

**1** Tune to a station you want to memorize.

See *Tuning* above for more on this.

**2** Press **MEMORY**.

The preset number will flash.

**3** Press **PRESET +/-** to select the preset channel number.

**4** Press **MEMORY** to store that station in memory.

If the preset number has changed from flashing to lighting, before the station is memorised, repeat the operation from step 2.

- Repeat steps 1 - 4 to set other stations, or to change a preset station. When a new station is stored in the memory, the station previously memorised for that preset channel number will be erased.

## Note

- The backup function protects the memorised stations for a few hours should there be a power failure or the AC power cord become disconnected.

### To recall a memorised station

1 Press **PRESET +/-** to select the desired station.

### To scan the preset stations

The stations saved in the memory can be scanned automatically. (Preset memory scan)

1 Press and hold **PRESET +/-**.

The preset number will appear and the programmed stations will be tuned in sequentially, for 5 seconds each.

2 Press **PRESET +/-** again when the desired station is located.

### To erase entire preset memory

1 Press **TUNER** on the remote control.

2 Press **CLEAR** until "MEMORY CLEAR" appears.



#### Note

- All stations will be erased.

## Using the Radio Data System (RDS)

### An introduction to RDS

Radio Data System (RDS) is a system used by most FM radio stations to provide listeners with various kinds of information—the name of the station and the kind of show they're broadcasting, for example.

One feature of RDS is that you can search by type of program. For example, you can search for a station that's broadcasting a show with the program type, **JAZZ**.

You can search the following program types:

**News** – News

**Current Affairs** – Current Affairs

**Information** – General Information

**Sport** – Sport

**Education** – Educational

**Drama** – Radio plays, etc.

**Cultures** – National or regional culture, theater, etc.

**Science** – Science and technology

**Varied Speech** – Usually talk-based material, such as quiz shows or interviews.

**Pop Music** – Pop music

**Rock Music** – Rock music

**Easy Listening** – Easy listening

**Light Classics M** – 'Light' classical music

**Serious Classics** – 'Serious' classical music

**Other Music** – Music not fitting above categories

**Weather & Metr** – Weather reports

**Finance** – Stock market reports, commerce, trading, etc.

**Children's Progs** – Programs for children

**Social Affairs** – Social affairs

**Religion** – Programs concerning religion

**Phone In** – Public expressing their views by Phone

**Travel & Touring** – Holiday-type travel rather than traffic announcements

**Leisure & Hobby** – Leisure interests and hobbies

**Jazz Music** – Jazz

**Country Music** – Country music

**National Music** – Popular music in a language other than English

**Oldies Music** – Popular music from the '50s and '60s

**Folk Music** – Folk music

**Documentary** – Documentary

**Alarm Test** – Broadcasting when testing emergency broadcast equipment or receivers.

**Alarm** – Alarm!

### Searching for RDS programs

You can search a program type listed above.

1 Press **TUNER** on the remote control.

2 Press **RDS PTY** on the remote control.

"SELECT" will appear for about 6 seconds.

3 Press **←/→** to select the program type you want to hear.

Each time the button is pressed, the program type will appear. If the button is held down, the program type will appear continuously.

4 Whilst the selected program type is displayed (within 6 seconds), Press **RDS PTY** again.

After the selected program type has been lit for 2 seconds, "SEARCH" will appear, and the search operation will start.



#### Note

- If the display has stopped flashing, start again from step 2. If the unit finds a desired program type, the corresponding channel number will be lit for about 8 seconds, and then the station name will be displayed.
- If you want to listen to the same program type of another station, press the **RDS PTY** whilst the channel number or station name is flashing. The unit will look for the next station.

- If no station can be found, "NOT FOUND" will appear for 4 seconds.

## Information provided by RDS

Each time the **RDS DISPLAY** is pressed, the display will switch as follows:

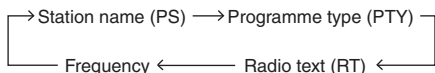
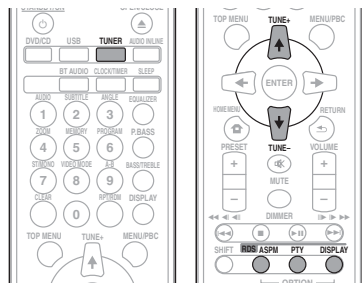

When tuning in to a station other than an RDS station or to an RDS station which sends weak signal, the display will change in the following order:

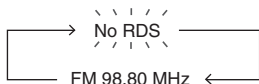

## Using the Auto Station Program Memory (ASPM)

Whilst in the ASPM operation mode, the tuner will automatically search for new RDS stations. Up to 40 stations can be stored.

If you have already stored some stations in memory, the number of new stations you can store will be less.

### 1 Press TUNER on the remote control.

### 2 Press and hold down RDS ASPM on the remote control.

After "ASPM" has flashed for about 4 seconds, scanning will start (87.5 MHz to 108 MHz).

After scanning, the number of stations stored in memory will be displayed for 4 seconds, and then "END" will appear for 4 seconds.

## To stop the ASPM operation before it is complete:

Press **■** whilst it is scanning for stations. The stations which are already stored in memory will be kept there.

### Note

- If the same station is broadcasting on different frequencies, the strongest frequency will be stored in memory.
- Any station which has the same frequency as the one stored in memory will not be stored.
- If 40 stations have already been stored in memory, the scan will be aborted. If you want to redo the ASPM operation, erase the preset memory.
- If no station have been stored in memory, "NOT FOUND" will appear for about 4 seconds.
- If the RDS signals are very weak, station names may not be stored in memory.
- The same station name can be stored in different channels.
- In a certain area or during certain time periods, the station names may temporarily be different.

## Notes for RDS operation

### If any of the following events occur, it does not mean that the unit is faulty:

- "PS", "NO PS" and a station name appear alternately, and properly.
- If a particular station is not broadcasting properly or a station is conducting tests, the RDS reception function may not work properly.
- When you receive an RDS station whose signal is too weak, information like the station name may not be displayed.
- "NO PS", "NO PTY" or "NO RT" will flash for about 5 seconds, and then the frequency will be displayed.

### Notes for radio text:

- The first 16 characters of the radio text will appear and then they will scroll across the display.
- If you tune in to an RDS station which is not broadcasting any radio text, "NO RT" will be displayed when you switch to the radio text position.
- Whilst radio text data is received or when the text contents change, "RT" will be displayed.

## Chapter 9:

## Other connections

## ⚠ CAUTION

- Before making or changing the connections, switch off the power and disconnect the power cord from the AC outlet.

## Connecting auxiliary components

Connect the front panel **AUDIO IN** mini-plug jack to your auxiliary playback component.

- This method can be used to play music on this unit from iPods/iPhones/iPads that do not support use of the USB terminal.

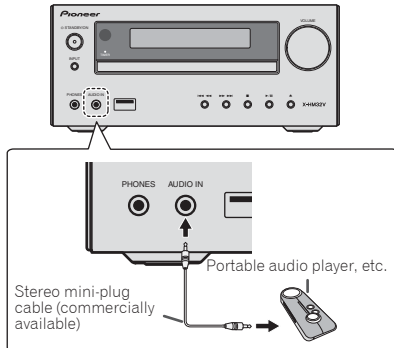
1 Press **AUDIO IN/LINE** as the input source.

When **AUDIO IN** is selected, "**AUDIO IN**" will be displayed on the main display.

## 📌 Note

- If the **AUDIO IN** mini-plug jack is connected to auxiliary phones jack, the volume of the unit will be adjusted by the volume on the playback component. If the sound is distorted after you lower the volume of the unit, try lowering the volume on the auxiliary playback component.

Connect the rear panel **LINE IN** audio jacks to your auxiliary playback component.

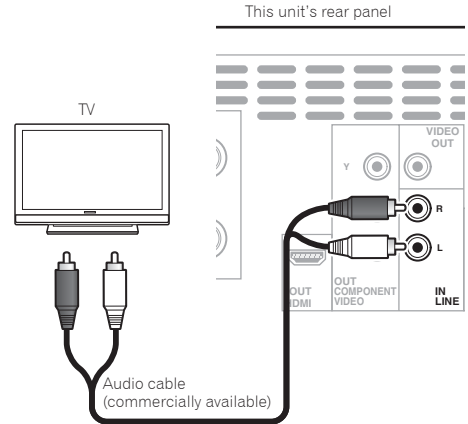
1 Press **AUDIO IN/LINE** twice as the input source.

When **LINE** is selected, "**LINE**" will be displayed on the main display.



## Chapter 10:

# Bluetooth® Audio playback

## Music playback using Bluetooth wireless technology

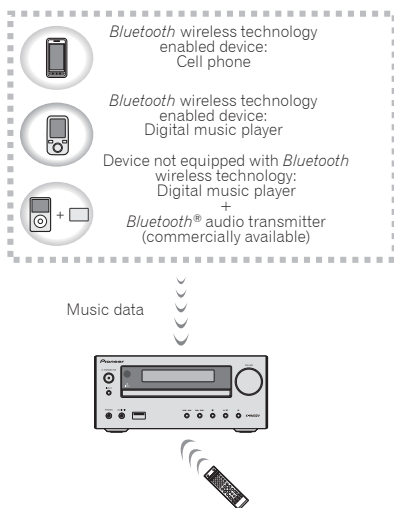

The unit is capable of playing back music stored on *Bluetooth* capable devices (cell phones, digital music players etc.) wirelessly. You can also use a *Bluetooth* audio transmitter (sold separately) to enjoy music from devices that do not have *Bluetooth* functionality. Please refer to the user's manual for your *Bluetooth* capable device for more details.

**Note**

- The *Bluetooth*® word mark and logos are registered trademarks owned by Bluetooth SIG, Inc. and any use of such marks by PIONEER CORPORATION is under license. Other trademarks and trade names are those of their respective owners.
- The *Bluetooth* wireless technology enabled device must support A2DP profiles.
- Pioneer does not guarantee proper connection and operation of this unit with all *Bluetooth* wireless technology enabled devices.

## Remote control operation

The remote control supplied with this unit allows you to play and stop media, and perform other operations.

**Note**

- The *Bluetooth* wireless technology enabled device must support AVRCP profiles.
- Remote control operations cannot be guaranteed for all *Bluetooth* wireless technology enabled devices.

## Pairing with the unit (Initial registration)

In order for the unit to playback music stored on a *Bluetooth* capable device, pairing must first be performed. Pairing should be performed when first using the unit with the *Bluetooth* capable device, or when the pairing data on the device has been erased for any reason.

Pairing is a step required to allow communication using *Bluetooth* wireless technology to be carried out.

- Pairing is only performed the first time that you use the unit and the *Bluetooth* capable device together.
- In order to allow communication using *Bluetooth* wireless technology to take place, pairing must be performed on both the unit and the *Bluetooth* capable device.
- After pressing the **BT AUDIO** and switching to **BT AUDIO** input, perform the pairing procedure on the *Bluetooth* capable device. If pairing has been performed correctly, you will not need to perform the pairing procedures for the unit as shown below.

Please refer to the user's manual for your *Bluetooth* capable device for more details.

**1 Press the  STANDBY/ON and turn the power to the unit on.**

**2 Press the BT AUDIO.**

The unit switches to **BT AUDIO** and **PAIRING** will be displayed.

**3 Turn on the power to the *Bluetooth* capable device that you wish to pair with, and perform pairing procedure on it.**

**Note**

- This unit will be displayed as "X-HM32V" on all *Bluetooth* capable devices that you have.

Pairing will start.

- Place the *Bluetooth* capable device close to the unit.

- Please refer to the user's manual for your *Bluetooth* capable device for details on when pairing can be performed and the procedures required for pairing.
- When PIN code entry is requested, enter "0000." (This unit does not accept any PIN code setting other than "0000.")

#### 4 Confirm on the *Bluetooth* capable device that pairing has been completed.

If pairing with the *Bluetooth* capable device has been completed correctly, the name of the *Bluetooth* capable device will be displayed on the front panel of the unit. (Only single-byte alphanumeric characters can be displayed. Any character that cannot be displayed will be indicated by a "\*\*".)

## Listen to music on the unit from a *Bluetooth* capable device

### 1 Press the BT AUDIO.

The unit will switch to **BT AUDIO** input.

### 2 A *Bluetooth* connection will be created between the *Bluetooth* capable device and the unit.

Procedures for connecting to the unit should be performed from the *Bluetooth* capable device.

- Please refer to the user's manual for your *Bluetooth* capable device for details of the connection procedures.

### 3 Playback music from the *Bluetooth* capable device.

#### Note

- When *Bluetooth* capable device is not playing and no operations have been performed for more than 20 minutes, the unit will automatically power off. In this case it is required that the Auto power off is switched to **ON**.
- Auto power off can be switched to **ON/OFF** (page 45).

## BT STANDBY

- The following can be done when the unit is on standby with the **BT STANDBY** switched **ON**.
- By selecting a *Bluetooth* capable device that already has a connection history (pairing has already been conducted) with this unit, this unit will automatically turn on with the **BT AUDIO** function.

### BT STANDBY settings

- Switch **ON/OFF** by long pressing the **INPUT** button located on the top of the unit for 3 seconds.
- When the power is **ON**, long press the **INPUT** button. This cannot be operated if the power is not on.
- The setting operation can only be performed by using the **INPUT** button on the unit. The setting cannot be performed using the remote control.

#### Note

- When the **BT STANDBY** is **ON**, "BT STANDBY ON" is displayed on the main display.
- When the **BT STANDBY** is **OFF**, "BT STANDBY OFF" is displayed on the main display.
- If the power cable has been removed and inserted again, the function will become effective after the power is turned **ON** for the unit.

### Connection while in BT STANDBY mode with *Bluetooth* capable device

When connection history (pairing has already been conducted) with a *Bluetooth* capable device exists for the unit during **BT STANDBY**, the unit can receive a connection request directly from the connection history.

The unit will start using the **BT AUDIO** function, and connect with a *Bluetooth* capable device.

Even devices that have already been paired with this unit will not connect during **BT STANDBY** in the following cases.

In such cases, delete pairing history from the *Bluetooth* wireless technology device and perform pairing again.

- Up to 8 pairing history can be recorded with this unit. If connecting to a *Bluetooth* wireless technology device over 8 units, the oldest pairing history will be deleted.
- If the settings are reset to the factory setting, all pairing history will be deleted.

## Radio wave caution

This unit uses a 2.4 GHz radio wave frequency, which is a band used by other wireless systems (see list below). To prevent noise or interrupted communication, do not use this unit nearby such devices, or make sure these devices are switched off during use.

- Cordless phones
- Cordless facsimiles
- Microwave ovens
- Wireless LAN devices (IEEE802.11b/g)
- Wireless AV equipment
- Wireless controllers for game systems
- Microwave-based health aids
- Some baby monitors

Other, less common, equipment that may operate on the same frequency:

- Anti-theft systems
- Amateur radio stations (HAM)
- Warehouse logistic management systems
- Discrimination systems for train or emergency vehicles

#### Note

- In the event noise appears in your television image, there is the possibility that a *Bluetooth* wireless technology enabled device or this unit (including products supported by this unit) are causing signal interference with the antenna input connector of your television,

- video, satellite tuner, etc. In this event, increase the distance between the antenna input connector and the *Bluetooth* wireless technology enabled device or this unit (including products supported by this unit).
- If there is something obstructing the path between this unit (including devices supported by this unit) and the device equipped with *Bluetooth* wireless technology (such as a metal door, concrete wall, or insulation containing tinfoil), you may need to change the location of your system to prevent signal noise and interruptions.

## **Scope of operation**

Use of this unit is limited to home use. (Transmission distances may be reduced depending on communication environment).

In the following locations, poor condition or inability to receive radio waves may cause the audio to be interrupted or stopped:

- In reinforced concrete buildings or steel framed or iron-framed buildings.
- Near large metallic furniture.
- In a crowd of people or near a building or obstacle.
- In a location exposed to the magnetic field, static electricity or radio wave interference from radio communication equipment using the same frequency band (2.4 GHz) as this unit, such as a 2.4 GHz wireless LAN device (IEEE802.11b/g) or microwave oven.
- If you live in a heavily populated residential area (apartment, townhouse, etc.) and if your neighbor's microwave is placed near your system, you may experience radio wave interference. If this occurs, move your unit to a different place. When the microwave is not in use, there will be no radio wave interference.

## **Radio wave reflections**

The radio waves received by this unit include the radio wave coming directly from the device equipped with *Bluetooth* wireless technology (direct wave) and waves coming from various directions due to reflections by walls, furniture and building (reflected waves). The reflected waves (due to obstacles and reflecting objects) further produce a variety of reflected waves as well as variation in reception condition depending on locations. If the audio cannot be received properly due to this phenomenon, try moving the location of the device equipped with *Bluetooth* wireless technology a little. Also note that audio may be interrupted due to the reflected waves when a person crosses or approaches the space between this unit and the device equipped with *Bluetooth* wireless technology.

## **Precautions regarding connections to products supported by this unit**

- Complete connections for all devices supported by this unit, including all audio cords and power cables before connecting them to this unit.
- After completing connections to this unit, check the audio and power cables to confirm that they not twisted together.

- When disconnecting this unit, confirm that you have sufficient working space in the surrounding area.
- When changing connections of audio or other cables for products supported by this unit, confirm that you have sufficient working space in the surrounding area.

## Chapter 11:

# Changing the settings

## Settings for DVD/CD and USB playback

### 1 Press HOME MENU.

HOME MENU screen appears.

### 2 Use $\uparrow/\downarrow/\leftarrow/\rightarrow$ to select the item, then press ENTER.

### 3 Use $\uparrow/\downarrow/\leftarrow/\rightarrow$ to change the setting, then press ENTER.

- Closing the HOME MENU screen.  
Press HOME MENU.

The factory default settings are indicated in *italic*.

#### Important

- The following settings are available for a disc or USB storage device content. They are not available for iPod/iPhone/iPad, tuner, external input (AUDIO IN/LINE) and BT AUDIO.
- In the USB mode, you can only change the **Play Mode** and **Audio Settings** on the HOME MENU screen.

## Audio Settings parameters

Settings	What it does
<b>Audio DRC</b> (High/Medium/Low/Off)	<ul style="list-style-type: none"> <li>• This makes loud sounds weaker and weak sounds louder. Change the setting for example when watching movies late at night.</li> <li>• This setting only affects Dolby Digital sound.</li> <li>• The effect depends on the volume of the connected TV, AV receiver or amplifier, speakers, etc. Try different settings, and choose the one providing the strongest effect.</li> </ul>

## Video Adjust parameters

Settings	What it does
<b>Sharpness</b> (Fine/Standard/Soft)	Adjusts the picture's sharpness.
<b>Brightness</b> (-20 to +20)	Adjusts the picture's brightness.
<b>Contrast</b> (-16 to +16)	Adjusts the ratio of the brightness of the brightest and darkest portions of the picture.
<b>Gamma</b> (-3 to +3)	Adjusts the look of the dark portions of the picture.
<b>Hue</b> (green 9 to red 9)	Adjusts the balance between green and red.
<b>Chroma Level</b> (-9 to +9)	Adjusts the density of the colors. This setting is effective for sources with many colors, such as cartoons.

Brightness, Contrast, Gamma, Hue and Chroma Level are set to 0 upon purchase.

## Initial Settings parameters

- Use these settings to make detailed unit settings.
- Initial Settings cannot be selected during playback. Stop the disc first.

## Digital Audio Out settings

Settings	What it does
HDMI Out	Select the audio signals to be output from the <b>HDMI OUT</b> terminal ( <b>LPCM (2CH)/Auto/Off</b> ) according to the connected HDMI-compatible device.

## Video Output settings

Settings	What it does
TV Screen	Change the picture display format ( <b>4:3 (Letter Box)/4:3 (Pan &amp; Scan)/16:9 (Wide)/16:9 (Compressed)</b> ), according to the connected TV.
HDMI Resolution	Change the resolution of the video signals output from the <b>HDMI OUT</b> terminals ( <b>720x576i/720x576p/1280x720p/1920x1080i/1920x1080p</b> ). If the image does not appear correctly after changing the setting, return the setting to " <b>720x576p</b> ." Refer to <i>Setting the HDMI Resolution settings back to their defaults</i> below.
HDMI Color	Change the video signals output from the <b>HDMI OUT</b> terminal ( <b>Full range RGB/RGB/Component</b> ).

## Language settings

Settings	What it does
Audio Language	Change the language when listening to the sound of DVD-Video discs ( <b>English/available languages/Other Language</b> ).
Subtitle Language	Change the language of the subtitles displayed for DVD-Video discs ( <b>English/available languages/Other Language</b> ).
DVD Menu Lang.	Change the language used for the menu displays of DVD-Video discs ( <b>w/ Subtitle Lang./available languages/Other Language</b> ).
Subtitle Display	Select whether to display subtitles ( <b>On</b> ) or not ( <b>Off</b> ).

- If the above setting is used to select "**Other Language**," perform operations while referring to *Language Code Table* on page 41.

## Display settings

Settings	What it does
OSD Language	Change the language of the operation messages ( <b>Play, Stop</b> , etc.) displayed on the TV screen ( <b>English/available languages</b> ).
Angle Indicator	Select whether to display the angle mark on the TV screen ( <b>On</b> ) or not ( <b>Off</b> ).
On Screen Display	Select whether to display operation messages ( <b>Play, Stop</b> , etc.) on the TV screen ( <b>On</b> ) or not ( <b>Off</b> ).

## Options settings

Settings	What it does
Parental Lock	Restrict DVD-Video viewing ( <b>Password/Level Change/Country Code</b> ). See <i>Language Code Table</i> on page 41 in order to set the "Country Code."
DivX(R) VOD	Display the registration code required for playing DivX(R) VOD files ( <b>Activate/Deactivate</b> ).

## Setting the HDMI Resolution settings back to their defaults

- 1 Press and hold VIDEO MODE.

## Chapter 12:

## Additional information

## Troubleshooting

Incorrect operations are often mistaken for trouble and malfunctions. If you think that there is something wrong with this component, check the points below. Sometimes the trouble may lie in another component. Investigate the other components and electrical appliances being used. If the trouble cannot be rectified even after exercising the checks listed below, ask your nearest Pioneer authorized service center or your dealer to carry out repair work.

- If the unit does not operate normally due to external effects such as static electricity disconnect the power plug from the outlet and insert again to return to normal operating conditions.

## General problem

Problem	Check	Remedy
Settings you have made have been cleared.	Was the power cord unplugged?	When power cord is unplugged, the settings you have made is cleared. Please set the clock again. If you do not want to clear the settings, do not unplug the power cord.
Difference in volume between DVDs, CDs, MP3, WMA, iPod/iPhone/iPad, Tuner, BT AUDIO, AUDIO IN and LINE.	This is not a problem with this unit.	The volume may sound differently depending on the input source and recording format.
This unit cannot be operated with the remote control.	Are you operating from far away?	Operate within 7 m, 30° of the remote sensor on the front panel (page 6).
	Is the remote control sensor exposed to direct sunlight or strong artificial light from a fluorescent bulb, etc.?	The remote control signals may not be received properly if the remote control sensor is exposed to direct sunlight or strong artificial light from a fluorescent bulb, etc.
	Are the batteries dead?	Replace the batteries (page 6).
Disc cannot be played or disc is ejected automatically.	Is the disc scratched?	Scratched discs may not play.
	Is the disc dirty?	Wipe the dirt off the disc (page 45).
	Is this unit placed in a humid location?	There could be condensation inside. Wait a while for the condensation to evaporate. Do not place this unit near an air-conditioner, etc. (page 44).
DVD VR cannot be played.	Is the disc supported CPRM?	This unit does not support CPRM. You can play only DVD VR of a non CPRM.
Picture is stretched, or aspect ratio cannot be switched.	Is the aspect ratio properly set on the connected TV?	Refer to the TV's operating instructions and set the TV's aspect ratio properly.
	Is <b>TV Screen</b> properly set?	Set <b>TV Screen</b> properly (page 36). This setting is available for a disc or USB storage device content. For movies and images stored in iPod/iPhone/iPad, operate your iPod/iPhone/iPad.
During playback, picture is disturbed or dark.	This is not a problem with this unit.	This unit supports Rovi copy protection. With some TVs, the picture may not display properly when playing discs including copy prevention signals. This is not a malfunction.
	Are this unit and TV connected via a video deck?	When this unit and TV are connected via a video deck, this unit's analog copy protect function may cause the picture being played on the video deck not to display properly. Connect this unit and TV directly.
Sound and video are intermittent during disc playback.	Sound volume may be too high.	Sound and video may be unsteady if sound volume is set too high; in this case, lower the sound volume.

Problem	Check	Remedy
Folder or file names are not recognized. (DivX, WMA, MP3 and JPEG)	Have you exceeded the maximum number of folder or file names this unit can recognize?	Up to 255 folders can be recognized on one disc. Up to 648 files can be recognized within one folder. Depending on the folder structure, however, this unit may not be able to recognize certain folders or files.
Time is required to play JPEG files.	Are you playing large files?	Some time may be required to display large files.
Black bars are displayed when playing JPEG files.	Are you playing files with different aspect ratios?	Black bars may be displayed along the top and bottom or sides when JPEG files with different aspect ratios are played.
The unit turns off automatically.		If no play back and no operation has done for 20 minutes or more, the unit turns off automatically. In this case it is required that the Auto power off is switched to <b>ON</b> . Auto power off can be switched to <b>ON/OFF</b> (page 45).

## When a USB storage device is connected

Problem	Check	Remedy
USB storage device is not recognized.	Is the USB storage device properly connected?	Connect the device securely (all the way in).
	Is the USB storage device connected via a USB hub?	This unit does not support USB hubs. Connect the USB storage device directly.
	Is the USB storage device supported by this unit?	This unit only supports USB mass storage class devices. This unit supports portable flash memory and digital audio playback devices. Only the FAT16 and FAT32 file systems are supported. Other file systems (exFAT, NTFS, HFS etc.) are not supported. USB flash drive that supports USB 2.0 can be used. This device does not support the use of external hard disc drives.
	This is not a problem with this unit.	Turn the power off then back on. Some USB storage devices may not be recognized properly.
File cannot be played.	Is the file copyright-protected (by DRM)?	Copyright-protected files cannot be played.
	This is not a problem with this unit.	Files stored on a computer cannot be played. It may not be possible to play some files.
Folder or file names are not displayed or are not properly displayed.	Do the folder or file names contain more than 30 characters?	The maximum number of characters displayable for the folder and file names is 30.
Folder or file names are not displayed in alphabetical order.	This is not a problem with this unit.	The order of the folder and file names displayed <b>Disc Navigator</b> depends on the order in which the folders or files were recorded on the USB storage device.
Much time is required to recognize the USB storage device.	What is the USB storage devices capacity?	Some time may be required to load the data when large capacity USB storage devices are connected (this could take several minutes).
Power is not supplied to the USB storage device.	Is <b>AUTH ERROR</b> displayed on the front panel display? No power is supplied if the power consumption is too high.	Turn the power off then back on.
		Turn the power off, then disconnect and reconnect the USB storage device. Press <b>INPUT</b> to switch to the other input, then switch again to the <b>USB/iPod</b> input.

### When connected to an HDMI-compatible device

Problem	Check	Remedy
Picture is not displayed.	Is the resolution properly set?	Set <b>HDMI Resolution</b> properly for the connected device (page 37). Restore <b>HDMI Resolution</b> to the default setting ( <b>720x576p</b> ) (page 37).
	Is the HDMI cable properly connected?	Connect the cable securely (all the way in). With some cables, 1080p video signals will not be output.
Sound is not produced or is distorted.	Is <b>HDMI Out</b> properly set?	Set <b>HDMI Out</b> to <b>LPCM (2CH)</b> or <b>Auto</b> (page 37).
Multichannel audio signals are not output.	Is <b>HDMI Out</b> properly set?	Set <b>HDMI Out</b> to <b>Auto</b> (page 37).
Colors are not properly displayed on TV screen.	Is <b>HDMI Color</b> properly set?	Change the <b>HDMI Color</b> setting (page 37).

### When an iPod/iPhone/iPad is connected

Problem	Remedy
Can't operate the iPod/iPhone/iPad by the remote control.	Make sure the iPod/iPhone/iPad is connected correctly (refer to <i>Connecting your iPod/iPhone/iPad</i> on page 19).
Can't operate the iPod/iPhone/iPad.	Make sure the iPod/iPhone/iPad is connected correctly (refer to <i>Connecting your iPod/iPhone/iPad</i> on page 19). If the iPod/iPhone/iPad is experiencing a hangup, try resetting the iPod/iPhone/iPad, and reconnect it to the unit.

### When the *Bluetooth* wireless technology device is connected or operated

Problem	Remedy
The <i>Bluetooth</i> wireless technology device cannot be connected or operated. Sound from the <i>Bluetooth</i> wireless technology device is not emitted or the sound is interrupted.	Check that no object that emits electromagnetic waves in the 2.4 GHz band (microwave oven, wireless LAN device or <i>Bluetooth</i> wireless technology apparatus) is near the unit. If such an object is near the unit, set the unit far from it. Or, stop using the object emitting the electromagnetic waves.  Check that the <i>Bluetooth</i> wireless technology device is not too far from the unit and that obstructions are not set between the <i>Bluetooth</i> wireless technology device and the unit. Set the <i>Bluetooth</i> wireless technology device and the unit so that the distance between them is less than about 10 m* and no obstructions exist between them.  * The distance given is to be used as a rough guide. The actual allowable distance between devices may vary depending on conditions in the surrounding environment.  The <i>Bluetooth</i> wireless technology device may not be set to the communication mode supporting the <i>Bluetooth</i> wireless technology. Check the setting of the <i>Bluetooth</i> wireless technology device.



## Language Code Table and Country/Area Code Table

### Language Code Table

#### Language names (codes) and input codes:

Japanese (ja), **1001**  
 English (en), **0514**  
 French (fr), **0618**  
 German (de), **0405**  
 Italian (it), **0920**  
 Spanish (es), **0519**  
 Chinese (zh), **2608**  
 Dutch (nl), **1412**  
 Portuguese (pt), **1620**  
 Swedish (sv), **1922**  
 Russian (ru), **1821**  
 Korean (ko), **1115**  
 Greek (el), **0512**  
 Afar (aa), **0101**  
 Abkhazian (ab), **0102**  
 Afrikaans (af), **0106**  
 Amharic (am), **0113**  
 Arabic (ar), **0118**  
 Assamese (as), **0119**  
 Aymara (ay), **0125**  
 Azerbaijani (az), **0126**  
 Bashkir (ba), **0201**  
 Byelorussian (be), **0205**  
 Bulgarian (bg), **0207**  
 Bihari (bh), **0208**  
 Bislama (bi), **0209**  
 Bengali (bn), **0214**  
 Tibetan (bo), **0215**  
 Breton (br), **0218**  
 Catalan (ca), **0301**  
 Corsican (co), **0315**  
 Czech (cs), **0319**  
 Welsh (cy), **0325**  
 Danish (da), **0401**  
 Bhutani (dz), **0426**  
 Esperanto (eo), **0515**  
 Estonian (et), **0520**  
 Basque (eu), **0521**  
 Persian (fa), **0601**  
 Finnish (fi), **0609**  
 Fiji (fj), **0610**  
 Faroese (fo), **0615**  
 Frisian (fy), **0625**  
 Irish (ga), **0701**  
 Scots-Gaelic (gd), **0704**  
 Galician (gl), **0712**  
 Guarani (gn), **0714**  
 Gujarati (gu), **0721**  
 Hausa (ha), **0801**  
 Hindi (hi), **0809**  
 Croatian (hr), **0818**  
 Hungarian (hu), **0821**  
 Armenian (hy), **0825**  
 Interlingua (ia), **0901**  
 Interlingue (ie), **0905**  
 Inupiak (ik), **0911**  
 Indonesian (in), **0914**  
 Icelandic (is), **0919**  
 Hebrew (iw), **0923**  
 Yiddish (ji), **1009**  
 Javanese (jw), **1023**  
 Georgian (ka), **1101**  
 Kazakh (kk), **1111**  
 Greenlandic (kl), **1112**  
 Cambodian (km), **1113**  
 Kannada (kn), **1114**  
 Kashmiri (ks), **1119**  
 Kurdish (ku), **1121**  
 Kirghiz (ky), **1125**  
 Latin (la), **1201**  
 Lingala (ln), **1214**  
 Laotian (lo), **1215**  
 Lithuanian (lt), **1220**  
 Latvian (lv), **1222**  
 Malagasy (mg), **1307**  
 Maori (mi), **1309**  
 Macedonian (mk), **1311**  
 Malayalam (ml), **1312**  
 Mongolian (mn), **1314**  
 Moldavian (mo), **1315**  
 Marathi (mr), **1318**  
 Malay (ms), **1319**  
 Maltese (mt), **1320**  
 Burmese (my), **1325**

Nauru (na), **1401**  
 Nepali (ne), **1405**  
 Norwegian (no), **1415**  
 Occitan (oc), **1503**  
 Oromo (om), **1513**  
 Oriya (or), **1518**  
 Panjabi (pa), **1601**  
 Polish (pl), **1612**  
 Pashto, Pushto (ps), **1619**  
 Quechua (qu), **1721**  
 Rhaeto-Romance (rm), **1813**  
 Kirundi (rn), **1814**  
 Romanian (ro), **1815**  
 Kinyarwanda (rw), **1823**  
 Sanskrit (sa), **1901**  
 Sindhi (sd), **1904**  
 Sangho (sg), **1907**  
 Serbo-Croatian (sh), **1908**  
 Sinhalese (si), **1909**  
 Slovak (sk), **1911**  
 Slovenian (sl), **1912**  
 Samoan (sm), **1913**  
 Shona (sn), **1914**  
 Somali (so), **1915**  
 Albanian (sq), **1917**  
 Serbian (sr), **1918**  
 Siswati (ss), **1919**  
 Sesotho (st), **1920**  
 Sundanese (su), **1921**  
 Swahili (sw), **1923**  
 Tamil (ta), **2001**  
 Telugu (te), **2005**  
 Tajik (tg), **2007**  
 Thai (th), **2008**  
 Tigrinya (ti), **2009**  
 Turkmen (tk), **2011**  
 Tagalog (tl), **2012**  
 Setswana (tn), **2014**  
 Tonga (to), **2015**  
 Turkish (tr), **2018**  
 Tsonga (ts), **2019**  
 Tatar (tt), **2020**  
 Twi (tw), **2023**  
 Ukrainian (uk), **2111**  
 Urdu (ur), **2118**  
 Uzbek (uz), **2126**  
 Vietnamese (vi), **2209**  
 Volapük (vo), **2215**  
 Wolof (wo), **2315**  
 Xhosa (xh), **2408**  
 Yoruba (yo), **2515**  
 Zulu (zu), **2621**

### Country/Area Code Table

#### Country/Area name, Input codes and Country/Area code

United States, **2119**, us  
 Argentina, **0118**, ar  
 United Kingdom, **0702**, gb  
 Italy, **0920**, it  
 India, **0914**, in  
 Indonesia, **0904**, id  
 Australia, **0121**, au  
 Austria, **0120**, at  
 Netherlands, **1412**, nl  
 Canada, **0301**, ca  
 Korea, Republic of, **1118**, kr  
 Singapore, **1907**, sg  
 Switzerland, **0308**, ch  
 Sweden, **1905**, se  
 Spain, **0519**, es  
 Thailand, **2008**, th  
 Taiwan, **2023**, tw  
 China, **0314**, cn  
 Chile, **0312**, cl  
 Denmark, **0411**, dk  
 Germany, **0405**, de  
 Japan, **1016**, jp  
 New Zealand, **1426**, nz  
 Norway, **1415**, no  
 Pakistan, **1611**, pk  
 Philippines, **1608**, ph  
 Finland, **0609**, fi  
 Mexico, **1324**, mx  
 Russian Federation, **1821**, ru  
 Brazil, **0218**, br  
 France, **0618**, fr  
 Belgium, **0205**, be  
 Portugal, **1620**, pt  
 Hong Kong, **0811**, hk  
 Malaysia, **1325**, my

## Playable discs and formats

<b>DVD-Video</b>	<ul style="list-style-type: none"> <li>Commercially available DVD-Video discs</li> <li>DVD-R/ -RW/ -R DL and DVD+R/ +RW/ +R DL discs recorded in the Video mode</li> </ul>
<b>DVD VR</b>	DVD-R/ -RW/ -R DL discs recorded in the VR mode This unit does not support CPRM
<b>Super Video CD</b>	Super Video CDs
<b>Video CD</b>	Video CDs
<b>Audio CD</b>	<ul style="list-style-type: none"> <li>Commercially available audio CDs</li> <li>CD-R/ -RW/ -ROM discs containing music recorded in the CD-DA format</li> </ul>
<b>JPEG</b>	JPEG Files recorded on DVD-R/ -RW/ -R DL discs, CD-R/ -RW/ -ROM discs or USB storage devices
<b>DivX<sup>®</sup></b>	DivX video files recorded on DVD-R/ -RW/ -R DL discs, CD-R/ -RW/ -ROM discs or USB storage devices
<b>WMA</b>	WMA files recorded on DVD-R/ -RW/ -R DL discs, CD-R/ -RW/ -ROM discs or USB storage devices
<b>MP3</b>	MP3 files recorded on DVD-R/ -RW/ -R DL discs, CD-R/ -RW/ -ROM discs or USB storage devices

- **Only the discs that have been finalized can be played.**
- Discs recorded in packet write mode (UDF format) are not compatible with this unit.
- Corporation and product names mentioned herein are trademarks or registered trademarks of the respective corporations.
- Only discs recorded in ISO9660 Level 1, Level 2 and Joliet can be played.
-  is a trademark of DVD Format/ Logo Licensing Corporation.

### Note

- This unit does not support multisession discs or multiborder recording.
- Multisession/multiborder recording is a method in which data is recorded on a single disc in two or more sessions/borders. A "session" or "border" is one recording unit, consisting of a complete set of data from lead-in to lead-out.

### Discs that cannot be played

- Blu-ray discs
- HD DVDs
- AVCHD
- AVCREC
- DVD-Audio discs
- DVD-RAM discs
- SACDs
- CD-G

### About region numbers

DVD player and DVD-Video discs are assigned region numbers according to the region in which they are sold. This player's region number(s) is (are) as shown below.

- DVD-Video: 2

Discs not including these numbers cannot be played. Discs playable on this player are as shown below.

- DVDs: 2 (including 2) and ALL

### Regarding copy protected CDs

This unit is designed to conform to the specifications of the audio CD format. This unit does not support the playback or function of discs that do not conform to these specifications.

- Files other than the ones below (WMV, MPEG4-AAC, etc.) are not guaranteed to play.

### About playing DualDiscs

A DualDisc is a new two-sided disc, one side of which contains DVD content - video, audio, etc. - while the other side contains non-DVD content such as digital audio material.

- The DVD side of a DualDisc can be played on this unit (excluding any DVD-Audio content).
- The non-DVD, audio side of the disc is not compatible with this unit.
- It is possible that when loading or ejecting a DualDisc, the opposite side to that being played will be scratched. Scratched discs may not be playable.
- For more detailed information on DualDisc specifications, please refer to the disc manufacturer or disc retailer.

## Playing discs created on computers or BD/DVD recorders

- It may not be possible to play discs recorded using a computer due to the application settings or computer's environment settings. Record discs in a format playable on this unit. For details, contact the dealer.
- It may not be possible to play discs recorded using a computer or a BD/DVD recorder, if burn quality is not good due to characteristics of the disc, scratches, dirt on the disc, dirt on the recorder's lens, etc.

## Playable files

- Files protected by DRM (Digital Rights Management) cannot be played.
- Files other than the ones below (WMV, MPEG4-AAC, etc.) are not guaranteed to play.

## Supported video file formats

### DivX

- DivX is a media technology created by DivX, Inc. DivX media files contain image data.
- DivX files may also include such advanced playback functions as menu screens and selection of multiple subtitle languages/ audio tracks.



- DivX Certified® to play DivX® video, including premium content.
- DivX®, DivX Certified® and associated logos are trademarks of Rovi Corporation or its subsidiaries and are used under license.
- This item incorporates copyright protection technology that is protected by U.S. patents and other intellectual property rights of Rovi Corporation. Reverse engineering and disassembly are prohibited.

File extensions: .avi and .divx (these must be used for this unit to recognize DivX video files). Note that all files with the .avi extension are recognized as MPEG4, but not all of these are necessarily DivX video files and therefore may not be playable on this unit.

- Files not containing DivX video signals cannot be played, even if they have the extension ".avi".

ABOUT DIVX VIDEO: DivX® is a digital video format created by DivX, LLC, a subsidiary of Rovi Corporation. This is an official DivX Certified® device that plays DivX video. Visit [divx.com](http://divx.com) for more information and software tools to convert your files into DivX videos.

ABOUT DIVX VIDEO-ON-DEMAND: This DivX Certified® device must be registered in order to play purchased DivX Video-on-Demand (VOD) movies. To obtain your registration code, locate the DivX VOD section in your device setup menu. Go to [vod.divx.com](http://vod.divx.com) for more information on how to complete your registration.

## Displaying external subtitle files

- The font sets listed below are available for external subtitle files. You can see the proper font set on-screen by setting the Subtitle Language on page 37 to match the subtitle file.
- This unit supports the following language groups:

<b>Group 1</b>	Afrikaans (af), Basque (eu), Catalan (ca), Danish (da), Dutch (nl), English (en), Faroese (fo), Finnish (fi), French (fr), German (de), Icelandic (is), Irish (ga), Italian (it), Norwegian (no), Portuguese (pt), Rhaeto-Romanic (rm), Scottish (gd), Spanish (es), Swedish (sv)
<b>Group 2</b>	Albanian (sq), Croatian (hr), Czech (cs), Hungarian (hu), Polish (pl), Romanian (ro), Slovak (sk), Slovenian (sl)
<b>Group 3</b>	Bulgarian (bg), Byelorussian (be), Macedonian (mk), Russian (ru), Serbian (sr), Ukrainian (uk)
<b>Group 4</b>	Hebrew (iw), Yiddish (ij)
<b>Group 5</b>	Turkish (tr)

- Some external subtitle files may be displayed incorrectly or not at all.
- For external subtitle files the following subtitle format filename extensions are supported (please note that these files are not shown within the disc navigation menu): .srt, .sub, .ssa, .smi
- The filename of the movie file has to be repeated at the beginning of the filename for the external subtitle file.
- The number of external subtitle files which can be switched for the same movie file is limited to a maximum of 10.

## Supported image file formats

### JPEG

Resolution: Up to 3072 x 2048 pixels

File extensions: .jpg and .JPG (must be used for this unit to recognize JPEG files – do not use for other file types)

- This unit supports baseline JPEG.
- This unit supports Exif Ver.2.2.
- This unit does not support progressive JPEG.

## Supported audio file formats

- This unit does not support lossless encoding.

### MP3:

MP3 is a form of compression. It is an acronym which stands for MPEG Audio Layer 3. MP3 is a type of audio code which is processed by significant compression from the original audio source with very little loss in sound quality.

- This system supports MPEG-1/2 Audio Layer 3 (Sampling rates: 8 kHz to 48 kHz; Bit rates: 64 kbps to 384 kbps).
- During VBR file playback, time counter in the display may differ from its actual playback time.

**WMA:**

WMA files are Advanced System Format files that include audio files which are compressed with Windows Media Audio codec. WMA is developed by Microsoft as an audio format file for Windows Media Player.

- This system supports WMA (Sampling rates: 32 kHz/44.1 kHz/48 kHz; Bit rates: 64 kbps to 320 kbps).
- During VBR file playback, time counter in the display may differ from its actual playback time.

**Cautions on use****When moving this unit**

When moving this unit, be sure to first check that there is no disc loaded and disconnect the iPod/iPhone/iPad. Then press **⏻** **STANDBY/ON**, wait for "STAND BY" disappears on main display to turn off, then unplug the power cord. Damage may occur if the unit is transported or moved with a disc inserted, or when another device is connected to the USB terminal, or **AUDIO IN** mini-plug jack.

**Place of installation**

- Choose a stable place near the TV or stereo system being used with this unit.
- Do not place this unit on top of a TV or color monitor. Also install it away from cassette decks and other devices easily affected by magnetic forces.

**Avoid the following locations:**

- Places exposed to direct sunlight
- Humid or poorly ventilated places
- Extremely hot places
- Places exposed to vibrations
- Places in which there is much dust or cigarette smoke
- Places exposed to soot, steam or heat (kitchens, etc.)

**Do not place objects on this unit**

Do not place any objects on top of this unit.

**Do not obstruct the ventilation holes.**

Do not use this unit on shaggy rugs, beds, sofas, etc., or wrapped in cloth, etc. Doing so will prevent the heat from dispersing, leading to damage.

**Do not expose to heat.**

Do not place this unit on top of an amplifier or other component that generates heat. When rack mounting it, to avoid the heat given off by the amplifier or other audio component, place it on a shelf below the amplifier.

- Turn off the unit's power when not using it.
- Depending on signal conditions, striped patterns may appear on a TV screen and noise may enter the sound of radio broadcasts when the unit's power is on. If this happens, turn the unit's power off.

**About condensation**

If this unit is moved suddenly from a cold place into a warm room (in winter, for example) or if the temperature in the room in which this unit is installed rises suddenly due to heater operation, etc., water droplets (condensation) may form inside (on operating parts and the lens). When condensation is present, this unit will not operate properly and playback is not possible. Let this unit stand at room temperature for 1 or 2 hours with the power turned on (the time depends on the extent of condensation). The water droplets will dissipate and playback will become possible. Condensation can also occur in the summer if this unit is directly exposed to the air flow from an air-conditioner. If this happens, move this unit to a different place.

**Cleaning the product**

- Unplug the power cord from the power outlet when cleaning this unit.
- Clean this unit using a soft cloth. For tough dirt, apply some neutral detergent diluted in 5 to 6 parts water to a soft cloth, wring out thoroughly, wipe off the dirt, then wipe again with a soft, dry cloth.
- Alcohol, thinner, benzene, insecticides, etc., could cause the print or paint to peel off. Also, leaving rubber or vinyl products in contact with this unit for long periods of time could mar the cabinet.
- When using chemical-impregnated wipes, etc., read the cautions included with the wipes carefully.

**Cleaning the lens**

- This unit's lens should not become dirty in normal use, but if for some reason it should malfunction due to dust or dirt, consult your nearest Pioneer authorized service center. Although lens cleaners for players are commercially available, we advise against using them since some may damage the lens.

## Handling discs

### Storing

- Always place discs in their cases and store them vertically, avoiding hot, humid places, places exposed to direct sunlight and extremely cold places.
- Be sure to read the cautions included with the disc.

### Cleaning discs

- Discs may not play if there are fingerprints or dust on them. In this case, use a cleaning cloth, etc., to gently wipe the disc from the inside towards the outside. Do not use dirty cleaning cloths.



- Do not use benzene, thinner or other volatile chemicals. Also do not use record spray or antistatic agents.
- For tough dirt, apply some water to a soft cloth, wring out thoroughly, wipe off the dirt, then wipe off the moisture with a dry cloth.
- Do not use damaged (cracked or warped) discs.
- Do not let the signal surface of discs get scratched or dirty.
- Do not attach pieces of paper or stickers to discs. Doing so could warp discs, making it impossible to play them. Also note that rental discs often have labels attached to them, and the label's glue may have oozed out. Check that there is no glue around the edges of such labels before using rented discs.

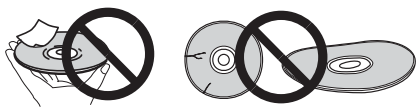

### About specially shaped discs

Specially shaped discs (heart-shaped, hexagonal, etc.) cannot be played on this unit. Do not attempt to play such discs, as they could damage this unit.



## About iPod/iPhone/iPad

Made for



"Made for iPod," "Made for iPhone," and "Made for iPad" mean that an electronic accessory has been designed to connect specifically to iPod, iPhone, or iPad, respectively, and has been certified by the developer to meet Apple performance standards. Apple is not responsible for the operation of this device or its compliance with safety and regulatory standards. Please note that the use of this accessory with iPod, iPhone, or iPad may affect wireless performance.

*iPad, iPhone, iPod, iPod nano and iPod touch are trademarks of Apple Inc., registered in the U.S. and other countries.*

## Auto power off setting

Long press the **■** on the unit for 3 seconds to switch auto power off setting ON/OFF.

The operation can be conducted using only the **■** on the unit.

No need to set this using the remote control.

Initial setting is set to ON.

### Note

- When the auto power off is set to ON, "APD ON" will be displayed on the main display.
- When the auto power off is set to OFF, "APD OFF" will be displayed on the main display.

## Restoring all the settings to the defaults

Use the steps below to restore the all settings to their defaults.

- 1 Press **⏻** STANDBY/ON to turn the power on.
- 2 Press DVD/CD on the remote control or INPUT on the main unit repeatedly to select DVD/CD input.
- 3 Press **▲** OPEN/CLOSE to open the disc tray.
- 4 Press **⏻** STANDBY/ON on the unit for 3 seconds while pressing **■**.
  - "DEFAULT" is displayed while the settings are being restored. Power is turned off.
  - No need to set this using the remote control.

## Specifications

### • Amplifier section

RMS Power Output: . . . . . 30 W + 30 W  
(1 kHz, 10 %, T.H.D., 4  $\Omega$ )

### • Tuner section

Frequency Range (FM) . . . . . 87.5 MHz to 108 MHz  
Antenna Input (FM) . . . . . 75  $\Omega$  unbalanced

### • Bluetooth

Version . . . . . Bluetooth Specification Ver. 3.0  
Output . . . . . Bluetooth Specification Class 2  
Estimated line-of-sight transmission distance\*  
. . . . . About 10 m  
Frequency range . . . . . 2.4 GHz  
Modulation  
. . . . . FH-SS (Frequency Hopping Spread Spectrum)  
Supported Bluetooth profiles . . . . . A2DP, AVRCP  
Supported Codec . . . . . SBC (Subband Codec)  
Supported contents protection . . . . . SCMS-T  
\* The line-of-sight transmission distance is an estimate.  
Actual transmission distances supported may differ  
depending on surrounding conditions.

### • Miscellaneous

USB terminal . . . . . 5 V, 2.1 A  
Power source . . . . . AC 220 V to 240 V, 50 Hz/60 Hz  
Power consumption  
Power on . . . . . 35 W  
Power stand-by . . . . . 0.5 W or less  
Power stand-by (BT STANDBY ON) . . . . . 0.5 W or less  
Dimensions . . . . . 215 mm (W) x 95 mm (H) x 325 mm (D)  
Weight (without package) . . . . . 2.0 kg

### • Speaker

Magnetically shielded speaker system  
Type  
2-way type speaker system  
5 cm Tweeter  
10 cm Woofer  
Maximum input power . . . . . 30 W  
Impedance . . . . . 4  $\Omega$   
Dimensions . . . . . 130 mm (W) x 211.5 mm (H) x 240 mm (D)  
Weight . . . . . 2.0 kg/each

### • Accessories

Remote control . . . . . 1  
Video cable (1.5 m) . . . . . 1  
FM wire antenna . . . . . 1  
AAA batteries (R03) . . . . . 2  
Speaker wire . . . . . 2  
iPhone/iPad stand . . . . . 1  
Power cord  
Warranty card  
Operating instructions (This document)

### Note

- The specifications are applicable when the power supply is 230 V.
- Specifications and the design are subject to possible modifications without notice, due to improvements.

© 2014 PIONEER HOME ELECTRONICS CORPORATION.  
All rights reserved.



## ATTENTION

POUR ÉVITER TOUT RISQUE D'ÉLECTROCUTION, NE PAS ENLEVER LE COUVERCLE (NI LE PANNEAU ARRIÈRE). AUCUNE PIÈCE RÉPARABLE PAR L'UTILISATEUR NE SE TROUVE À L'INTÉRIEUR. CONFIER TOUT ENTRETIEN À UN PERSONNEL QUALIFIÉ UNIQUEMENT.

D3-4-2-1-1\_B1\_Fr

## AVERTISSEMENT

Cet appareil n'est pas étanche. Pour éviter les risques d'incendie et de décharge électrique, ne placez près de lui un récipient rempli d'eau, tel qu'un vase ou un pot de fleurs, et ne l'exposez pas à des gouttes d'eau, des éclaboussures, de la pluie ou de l'humidité.

D3-4-2-1-3\_A1\_Fr

## AVERTISSEMENT

Pour éviter les risques d'incendie, ne placez aucune flamme nue (telle qu'une bougie allumée) sur l'appareil.

D3-4-2-1-7a\_A1\_Fr

## PRÉCAUTION DE VENTILATION

Lors de l'installation de l'appareil, veillez à laisser un espace suffisant autour de ses parois de manière à améliorer la dissipation de chaleur (au moins 25 cm sur le dessus, 10 cm à l'arrière et 5 cm de chaque côté).

## AVERTISSEMENT

Les fentes et ouvertures du coffret sont prévues pour la ventilation, pour assurer un fonctionnement stable de l'appareil et pour éviter sa surchauffe. Pour éviter les risques d'incendie, ne bouchez jamais les ouvertures et ne les recouvrez pas d'objets, tels que journaux, nappes ou rideaux, et n'utilisez pas l'appareil posé sur un tapis épais ou un lit.

D3-4-2-1-7b\*\_A1\_Fr

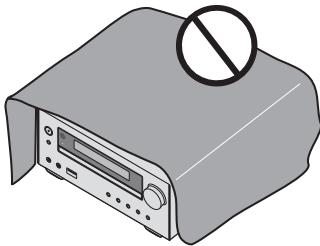

## Milieu de fonctionnement

Température et humidité du milieu de fonctionnement : De +5 °C à +35 °C (de +41 °F à +95 °F) ; Humidité relative inférieure à 85 % (orifices de ventilation non obstrués)

N'installez pas l'appareil dans un endroit mal ventilé ou un lieu soumis à une forte humidité ou en plein soleil (ou à une forte lumière artificielle).

D3-4-2-1-7c\*\_A1\_Fr

## AVERTISSEMENT

Gardez les pièces de petite taille hors de la portée des bébés et des enfants. En cas d'ingestion accidentelle, veuillez contacter immédiatement un médecin.

D41-6-4\_A1\_Fr

Ce produit est destiné à une utilisation domestique générale. Toute panne due à une utilisation autre qu'à des fins privées (comme une utilisation à des fins commerciales dans un restaurant, dans un autocar ou sur un bateau) et qui nécessite une réparation sera aux frais du client, même pendant la période de garantie.

K041\_A1\_Fr

## ATTENTION

L'interrupteur **ON**STANDBY/ON de cet appareil ne coupe pas complètement celui-ci de sa prise secteur. Comme le cordon d'alimentation fait office de dispositif de déconnexion du secteur, il devra être débranché au niveau de la prise secteur pour que l'appareil soit complètement hors tension. Par conséquent, veillez à installer l'appareil de telle manière que son cordon d'alimentation puisse être facilement débranché de la prise secteur en cas d'accident. Pour éviter tout risque d'incendie, le cordon d'alimentation sera débranché au niveau de la prise secteur si vous prévoyez une période prolongée de non utilisation (par exemple avant un départ en vacances).

D3-4-2-2-2a\*\_A1\_Fr

## ATTENTION

Cet appareil est un produit laser de Classe 1, classé selon l'article IEC 60825-1:2007 relatif à la Sécurité des produits laser.

APPAREIL À LASER DE CLASSE 1

D58-5-2-2a\_A2\_Fr

## NOTE IMPORTANTE SUR LE CABLE D'ALIMENTATION

Tenir le câble d'alimentation par la fiche. Ne pas débrancher la prise en tirant sur le câble et ne pas toucher le câble avec les mains mouillées. Cela risque de provoquer un court-circuit ou un choc électrique. Ne pas poser l'appareil ou un meuble sur le câble. Ne pas pincer le câble. Ne pas faire de noeud avec le câble ou l'attacher à d'autres câbles. Les câbles d'alimentation doivent être posés de façon à ne pas être écrasés. Un câble abîmé peut provoquer un risque d'incendie ou un choc électrique. Vérifier le câble d'alimentation de temps en temps. Contacter le service après-vente PIONEER le plus proche ou le revendeur pour un remplacement.

S002\*\_A1\_Fr

N'installez pas les enceintes en hauteur sur un mur ou au plafond. La grille est conçue pour être démontable, et pour cette raison elle peut tomber et causer des dommages ou des blessures si les enceintes sont suspendues en hauteur.

SGK004\_A1\_Fr



## Information à destination des utilisateurs sur la collecte et l'élimination des équipements et batteries usagés

(Marquage pour les équipements)



Ces symboles qui figurent sur les produits, les emballages et/ou les documents d'accompagnement signifient que les équipements électriques et électroniques et batteries usagés ne doivent pas être jetés avec les déchets ménagers et font l'objet d'une collecte sélective.

Pour assurer l'enlèvement et le traitement appropriés des produits et batteries usagés, merci de les retourner dans les points de collecte sélective habilités conformément à la législation locale en vigueur.

(Exemples de marquage pour les batteries)



En respectant les circuits de collecte sélective mis en place pour ces produits, vous contribuerez à économiser des ressources précieuses et à prévenir les impacts négatifs éventuels sur la santé humaine et l'environnement qui pourraient résulter d'une mauvaise gestion des déchets.

Pour plus d'information sur la collecte et le traitement des produits et batteries usagés, veuillez contacter votre municipalité, votre service de gestion des déchets ou le point de vente chez qui vous avez acheté ces produits.

**Ces symboles ne sont valables que dans les pays de l'Union Européenne.**

**Pour les pays n'appartenant pas à l'Union Européenne :**

Si vous souhaitez jeter ces articles, veuillez contacter les autorités ou revendeurs locaux pour connaître les méthodes d'élimination appropriées.

K058a\_A1\_Fr

### Précaution concernant les ondes radio

Cet appareil utilise comme onde radio une fréquence de 2,4 GHz, c'est-à-dire une bande utilisée par d'autres systèmes sans fil (Fours à micro-ondes, téléphones sans fil, etc.).

Si des parasites apparaissent sur les images télévisées, il est possible que cet appareil (y compris ceux qu'il prend en charge) provoquent des interférences sur le connecteur d'entrée de votre téléviseur, les images vidéo, le tuner satellite, etc.

Dans ce cas, augmentez la distance entre la prise d'entrée d'antenne et cet appareil (y compris les produits pris en charge par cet appareil).

- Pioneer n'est pas responsable d'un mauvais fonctionnement du produit Pioneer compatible due à une erreur/défaillance de la connexion réseau et/ou de l'appareil raccordé. Veuillez contacter votre fournisseur de service Internet ou le fabricant du périphérique du réseau.
- Un abonnement payant auprès d'un fournisseur d'accès Internet est nécessaire pour utiliser Internet.

Nous vous remercions d'avoir acheté ce produit Pioneer.

Veuillez lire attentivement ce mode d'emploi de manière à pouvoir utiliser votre modèle correctement. Lorsque vous avez terminé, rangez ces instructions en lieu sûr afin de pouvoir vous y référer à l'avenir.

# Table des matières

## 01 Préparatifs

Contenu de l'emballage	6
Mise en place des piles dans la télécommande	6
Utilisation de la télécommande	6

## 02 Les organes et leurs fonctions

Télécommande	7
Démontage et remontage de la grille de protection avant	9
Panneau avant	10
Afficheur	11

## 03 Connexions

Raccordement des enceintes	12
Raccordement avec un câble HDMI	13
Signaux audio pouvant être restitués par la prise HDMI OUT de cet appareil	14
Connexion de l'antenne FM	14
Utilisation des antennes externes	15
Branchement	15

## 04 Pour commencer

Pour allumer l'appareil	16
Réglage de l'horloge	16
Commandes générales	16
Fonction d'entrée	16
Contrôle de la luminosité de l'affichage	16
Réglage automatique du volume initial	16
Commande de volume	16
Sourdine	16
Commandes de son	17
Equalizer	17
Touche P.BASS	17
Touche de réglage grave/aigu	17
Réglage de l'alarme de réveil	17
Rappel de l'alarme de réveil	18
Annulation de l'alarme de réveil	18
Utilisation du réveil	18
Utilisation du minuteur de mise en veille	18
Utilisation avec un casque	18

## 05 Lecture d'une source iPod/iPhone/iPad

Vérification des modèles d'iPod/iPhone/iPad pris en charge	19
Connexion de votre iPod/iPhone/iPad	19
Connexion d'un iPod/iPhone/iPad à l'aide du support fourni	19
Lecture à partir d'un iPod/iPhone/iPad	20

## 06 Lecture de disque

Lecture de disques ou de fichiers	21
Lecture avancée de disque DVD ou CD	22
Recherche directe de morceaux	22
Lecture répétée (A-B Repeat)	22
Lecture répétée	23
Lecture aléatoire	24
Lecture des morceaux programmés	24
Mode recherche	25
À propos du téléchargement de fichiers MP3/WMA	26
À propos de l'ordre de lecture	26
Lecture d'un fichier DivX ou MP3/WMA/JPEG	26

## 07 Lecture USB

Lecture à partir de contenu stocké sur un périphérique USB	27
Lecture d'un fichier DivX ou MP3/WMA/JPEG	27
Lecture dans l'ordre souhaité (Lecture programmée)	28

## 08 Utilisation du tuner

Écoute d'émissions de radio	29
Accord	29
Mémorisation des stations	29
Rappel d'une station mémorisée	30
Pour balayer les stations préréglées	30
Pour effacer toute la mémoire	30
Utilisation du système RDS (Radio Data System)	30
Présentation du système RDS	30
Recherche de programmes RDS	30
Informations données par RDS	31
Utilisation de la fonction de mémorisation automatique des stations de radio (ASPM)	31
Remarques au sujet du fonctionnement RDS	31

## 09 Autres raccordements

Connexion de composants auxiliaires	32
-------------------------------------	----

## 10 Lecture audio Bluetooth®

Lecture de musique par la technologie sans fil Bluetooth	33
Fonctionnement par télécommande	33
Association avec l'appareil (enregistrement initial)	33
Écouter de la musique sur l'appareil à partir d'un périphérique sans fil Bluetooth	34
BT STANDBY	34
Précaution concernant les ondes radio	35
Limite de fonctionnement	35
Réflexions des ondes radio	35
Précautions relatives aux connexions à des produits pris en compte par cet appareil	35

## 11 Changement des réglages

Paramètres pour la lecture d'une source DVD/CD ou USB	36
Paramètres Audio Settings	36
Paramètres Video Adjust	36
Paramètres Initial Settings	36
Rétablissement des paramètres HDMI Resolution aux valeurs par défaut	37

## 12 Informations supplémentaires

Guide de dépannage	38
Tableau des codes de langues et Tableau des codes de pays et régions	41
Tableau des codes de langues	41
Tableau des codes de pays et régions	41
Types de disque et formats de fichier lisibles	42
Disques non lisibles par l'appareil	42
À propos des codes régionaux	42
À propos des CD protégés contre la copie	42
À propos de la lecture des DualDisc	42
Lecture de disques créés sur un ordinateur ou un enregistreur BD/DVD	43
Fichiers lisibles	43
Formats de fichiers vidéo pris en charge	43
Affichage de sous-titres externes	43
Formats de fichiers d'images pris en charge	43
Formats de fichiers audio pris en charge	44
Précautions d'utilisation	44
Lors d'un déplacement de l'appareil	44
Emplacement d'installation	44
Ne posez pas d'objets sur cet appareil	44
À propos de la condensation	44
Nettoyage de l'appareil	44
Nettoyage de la lentille	45
Manipulation d'un disque	45
Rangement	45
Nettoyage des disques	45
À propos des disques de forme particulière	45
À propos de l'iPod/iPhone/iPad	45
Configuration de la fonction de mise hors tension automatique	45
Rétablissement de tous les réglages à leur valeur par défaut	46
Spécifications	46

## Chapitre 1 :

## Préparatifs

## Contenu de l'emballage

Veuillez vérifier que les accessoires suivants sont présents dans la boîte quand vous l'ouvrez.

- Télécommande
- Cordon d'alimentation
- Câble vidéo (1,5 m)
- Antenne FM à fil
- Piles « AAA (R03) » x 2
- Câble d'enceinte x 2
- Support pour iPhone/iPad
- Carte de garantie
- Mode d'emploi (ce document)

## Mise en place des piles dans la télécommande

## 1 Ouvrez le couvercle arrière et insérez les piles comme sur l'illustration ci-dessous.

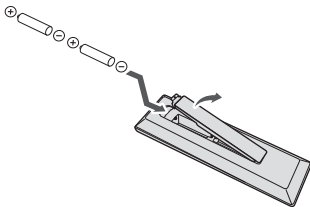

## 2 Refermez le couvercle arrière.

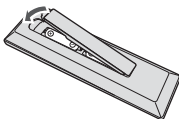

## ⚠ ATTENTION

- Lors de l'insertion des piles, veillez à ne pas endommager les ressorts des bornes ⊖ de chaque pile. Les piles risqueraient de fuir ou de surchauffer.
- N'utilisez que les piles spécifiées à l'exclusion de toute autre. N'utilisez pas non plus une pile neuve avec une pile usée.
- Lorsque vous insérez les piles dans la télécommande, orientez-les correctement, comme indiqué par les symboles de polarité (+) et (-).

- Ne chauffez pas les piles, ne les ouvrez pas et ne les jetez pas au feu ou dans l'eau.
- Les piles peuvent avoir des tensions différentes, même si elles ont une taille et une forme identiques. N'utilisez pas ensemble différents types de piles.
- Pour éviter toute fuite d'électrolyte, retirez les piles si vous prévoyez de ne pas utiliser la télécommande pendant un certain temps (1 mois ou plus). Si une pile devait suinter, essuyez soigneusement l'intérieur du logement, puis insérez de nouvelles piles. Si l'électrolyte d'une pile devait couler et se répandre sur votre peau, nettoyez le liquide avec une grande quantité d'eau.
- Lorsque vous éliminez des piles/batteries usées, veuillez vous conformer aux normes gouvernementales ou aux règles des institutions publiques environnementales en vigueur dans votre pays ou région.

## • AVERTISSEMENT

N'utilisez ni ne conservez les piles sous la lumière directe du soleil ou dans un endroit excessivement chaud, comme une voiture ou à proximité d'un appareil de chauffage. Les piles risqueraient de fuir, de surchauffer, d'exploser ou de s'enflammer. Leur durée de vie et/ou leur performance pourraient également être réduite.

## Utilisation de la télécommande

La télécommande a une portée d'environ 7 mètres avec un angle de 30° par rapport au capteur de télécommande.

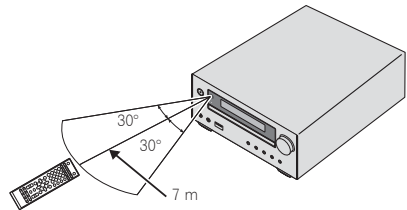

Gardez à l'esprit ce qui suit lorsque vous utilisez la télécommande :

- Assurez-vous de l'absence d'obstacles entre la télécommande et le capteur de l'appareil.
- La télécommande risque de ne pas fonctionner correctement si la lumière du soleil ou une lampe fluorescente puissante éclaire le capteur de l'appareil.
- Les télécommandes d'autres appareils peuvent interférer les unes sur les autres. Évitez d'utiliser des télécommandes, contrôlant d'autres équipements placés à proximité de cet appareil.
- Remplacez les piles lorsque vous constatez une diminution de la portée de fonctionnement de la télécommande.

## Chapitre 2 :

# Les organes et leurs fonctions

## Télécommande

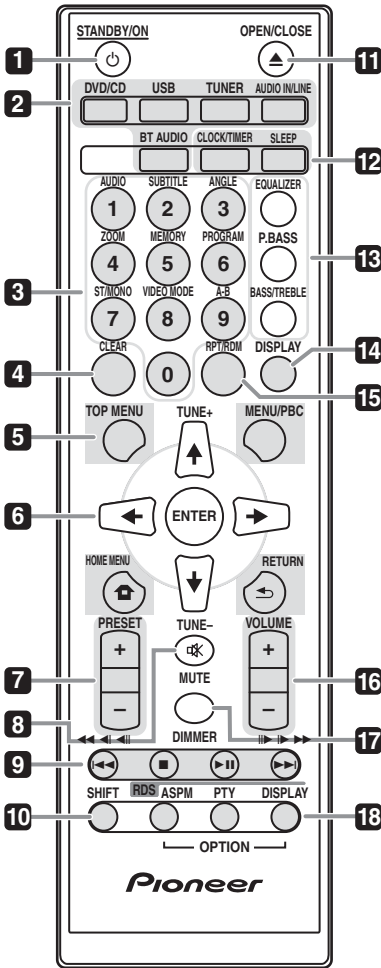

### 1 **STANDBY/ON**

Cette touche permet d'allumer le récepteur et de le mettre en veille (page 16).

### 2 **Touches de fonction d'entrée**

Pour sélectionner la source d'entrée de ce récepteur (pages 20, 21, 27, 29, 32 et 33).

#### **BT AUDIO**

Pour configurer ou lire le fichier audio via le réseau Bluetooth (pages 33).

### 3 **Touches numériques (0 à 9)**

Ces touches permettent d'entrer des numéros (page 22).

#### **AUDIO\***

Le flux ou le canal audio peut être changé pendant la lecture si le disque ou le fichier comprend plusieurs flux ou canaux audio. Pour des fichiers mémorisés sur iPod/iPhone/iPad, cette touche n'est pas disponible.

#### **SUBTITLE\***

La langue des sous-titres des disques DVD-Vidéo ou DivX peut être changée pendant la lecture pourvu que ces disques contiennent des sous-titres en plusieurs langues. Pour des fichiers mémorisés sur iPod/iPhone/iPad, cette touche n'est pas disponible.

#### **ANGLE\***

L'angle de prise de vue peut être changé pendant la lecture si le DVD-Vidéo lu contient des scènes prises sous plusieurs angles.

#### **ZOOM\***

Zoom avant sur l'image. Pour des images mémorisées sur iPod/iPhone/iPad, cette touche n'est pas disponible.

#### **MEMORY\***

Pour mémoriser les stations de radio (page 29).

#### **PROGRAM\***

Pour programmer les médias DVD-Video, les disques MP3/WMA ou les périphériques de stockage USB (page 22).

#### **ST/MONO\***

Pour commuter entre le mode audio stéréo et le mode mono (page 29).

#### **VIDEO MODE\***

Pour changer la résolution de sortie (HDMI uniquement) (page 37).

#### **A-B\***

Le passage spécifié d'un titre ou d'une page est lu de façon répétée.

### 4 **CLEAR**

Appuyez pour supprimer l'élément sélectionné.

Pour effacer la programmation de lecture, par exemple (page 24).

## 5 Touches de commande du récepteur DVD TOP MENU

Appuyez pour afficher la première page du menu du DVD-Vidéo.

### MENU/PBC

Cette touche permet d'accéder au menu DVD ou au menu VCD PBC.

### HOME MENU

Appuyez sur cette touche pour afficher l'écran de menu.

A utiliser pour changer les paramètres de l'appareil (page 36).

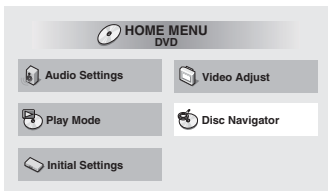

- **Audio Settings** (page 36)
- **Video Adjust** (page 36)
- **Play Mode**

La fonction **Play Mode** peut ne pas agir pour certains disques ou fichiers. Pour des fichiers mémorisés sur iPod/iPhone/iPad, cette fonction n'est pas disponible.

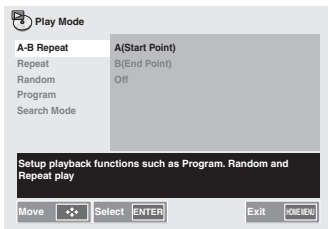

### A-B Repeat (page 22)

Le passage spécifié d'un titre ou d'une plage est lu de façon répétée.

### Repeat (page 23)

Les titres, chapitres, plages ou fichiers sont lus de façon répétée.

### Random (page 24)

Pour lire les titres, chapitres ou plages dans un ordre aléatoire.

### Program (page 24)

Les titres, chapitres, plages ou fichiers sont lus dans l'ordre programmé.

### Search Mode (page 25)

Restitue le numéro ou le temps spécifié à l'intérieur d'un titre, d'un chapitre, d'une plage ou d'un fichier.

### • Disc Navigator

Sélectionnez et lisez le titre, le chapitre, la piste ou le fichier à partir du **Disc Navigator**.

Ex. : DVD-Video Disc Navigator

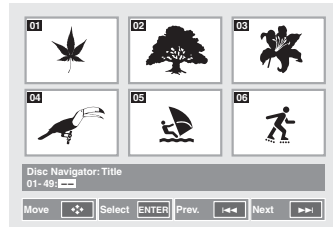

### • Initial Settings (page 36)

### RETURN

Appuyez pour revenir à la page précédente. A utiliser également pour annuler le réglage de l'horloge ou le réglage du son.

## 6 ↑/↓/←/→ (TUNE +/-), ENTER

Utilisez ces touches pour sélectionner les paramètres du système, basculer entre les modes et confirmer les actions.

La touche **TUNE +/-** permet de rechercher/parcourir les fréquences de station de radio (page 29).

## 7 PRESET +/-

Ces touches permettent de sélectionner des stations de radio pré-réglées (page 30).

## 8 MUTE

Permet de couper/restaurer le son (page 16).

## 9 Touches de commande de la fonction de lecture

Ces touches permettent de contrôler chacune des fonctions après avoir sélectionné la fonction désirée à l'aide des touches de fonctions d'entrée (page 21).

▶▶

Lance la lecture.

■

Appuyez pour arrêter la lecture.

◀◀/◀/▶/▶▶

- Permet de revenir au début de la plage ou du fichier en cours de lecture. Appuyez deux fois pour revenir au début de la plage ou du fichier précédent.
- Appuyez sans relâcher pendant la lecture pour passer en retour rapide.
- Permet de revoir les images une à une pendant la pause. (DVD-Video uniquement)
- Maintenir un instant la pression pendant la pause permet de ralentir la lecture vers l'arrière. (DVD-Video uniquement)

▶▶/▶▶▶/▶▶▶▶

- Pendant la lecture, appuyez pour sauter au début de la plage ou du fichier suivant.

- Appuyez sans relâcher pendant la lecture pour passer en avance rapide.
- Permet de faire défiler les images une à une pendant la pause. (DVD-Video, Video CD ou fichiers DivX uniquement)
- Maintenir un instant la pression pendant la pause permet de ralentir la lecture vers l'avant. (DVD-Video, Video CD ou fichiers DivX uniquement)

## 10 SHIFT

Appuyez sur cette touche pour accéder aux commandes « bleues » (situées au-dessus des touches) de la télécommande. Ces touches sont marquées d'un astérisque (\*) dans ce chapitre.

## 11 OPEN/CLOSE

Permet d'ouvrir ou de refermer le tiroir disque (page 21).

## 12 Touches de commande du récepteur DVD CLOCK/TIMER

Pour le réglage de l'horloge, ainsi que pour la programmation et la vérification des minuteries (page 16).

## SLEEP

Voir la section *Utilisation du minuteur de mise en veille* à la page 18.

## 13 Touches de contrôle du son

Pour ajuster la qualité du son (page 17).

## 14 DISPLAY

Utilisez cette touche pour changer l'affichage entre DVD-Video, Video CD, CD et MP3.

Ex. : DVD-Video DISPLAY

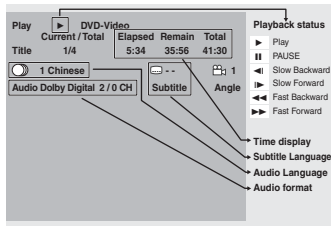

## 15 RPT/RDM

Cette touche permet de changer les paramètres de lecture répétée et de lecture aléatoire pour la lecture d'un DVD-Video, d'un Video CD, d'un ou l'CD iPod (page 22).

## 16 Touches de commande de pré-réglage Volume

Pour ajuster le volume d'écoute (page 16).

## 17 DIMMER

Permet d'obscurcir ou d'éclaircir l'affichage. Quatre étapes sont nécessaires pour commander la luminosité (page 16).

## 18 Touches de commande de pré-réglage Tuner RDS ASPM

Pour effectuer une recherche automatique des stations de radio RDS (page 30).

## RDS PTY

Permet de rechercher des programmes de type RDS (page 30).

## RDS DISPLAY

Pour changer le mode d'affichage des informations RDS (page 30).

## Démontage et remontage de la grille de protection avant

La grille de protection avant de chaque enceinte est amovible. Procédez comme suit :

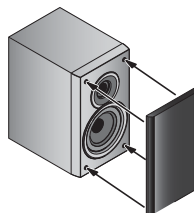

1 Saisissez la grille par le bas et tirez-la doucement vers vous pour dégager la partie inférieure.

2 Ensuite, saisissez la grille par le haut et tirez-la doucement vers vous pour dégager la partie supérieure.

3 Pour installer la grille, alignez les parties saillantes sur l'enceinte avec les parties en creux en haut et en bas de la grille et poussez sur la grille pour la fixer en place sur l'enceinte.

## Panneau avant

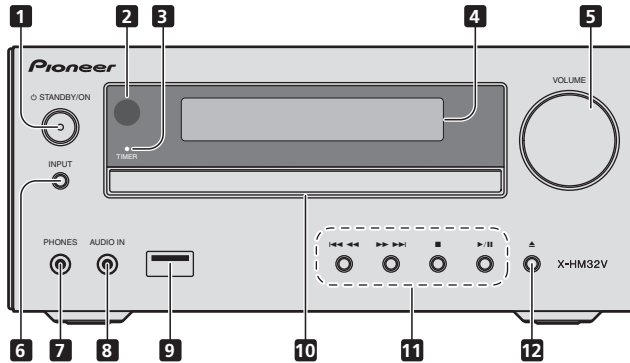
**1 Touche  STANDBY/ON**

Cette touche permet d'allumer le récepteur et de le mettre en veille (page 16).

**2 Capteur de télécommande**

Reçoit les signaux provenant de la télécommande.

**3 Témoin TIMER**

S'allume lorsque la fonction de réveil-matin est activée, même si l'appareil est à l'arrêt.

**4 Afficheur alphanumérique**

Voir la section *Afficheur* à la page 11.

**5 Commande de volume**

Pour ajuster le volume d'écoute (page 16).

**6 Touche INPUT**

Permet de sélectionner la source d'entrée.

Une pression longue permet de passer en mode **BT STANDBY**.

**7 Prise casque/écouteurs**

Permet de raccorder un casque. Lorsque le casque est branché, les enceintes ne fournissent aucun son (page 18).

**8 Prise AUDIO IN**

Pour raccorder un équipement auxiliaire à l'aide d'un câble stéréo mini-jack (page 32).

**9 Prise USB**

Permet de raccorder votre périphérique de stockage de masse USB ou votre iPod/iPhone/iPad Apple pour l'utiliser comme source audio (pages 20 et 27).

**10 Tiroir d'insertion du disque**

Placez le disque côté étiquette vers le haut (page 21).

**11 Touches de commande de la fonction de lecture**

Ces touches permettent de sélectionner la piste ou le fichier à lire. Pour arrêter la lecture en cours. Pour arrêter la lecture ou reprendre la lecture à partir de l'endroit où elle a été mise en pause.

**12 Touche d'ouverture/fermeture du tiroir disque**

Permet d'ouvrir ou de fermer le tiroir disque (page 21).



## Afficheur

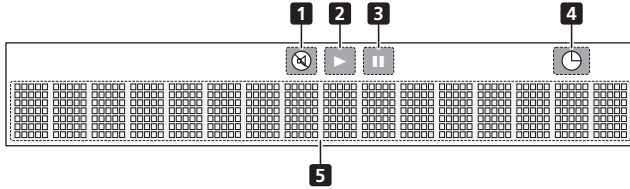

**1**  S'allume lorsque le son est coupé.

 **Remarque**

- L'icône de silence est affichée en rouge.

**2**  Permet de lancer la lecture.

**3**  Pour mettre la lecture en pause.

**4**  La fonction réveille-matin est activée.

**5 Afficheur alphanumérique**  
Affiche diverses informations sur le système.

## Chapitre 3 :

## Connexions

## ⚠ ATTENTION

- Veillez à mettre l'appareil hors tension et à débrancher le cordon d'alimentation de la prise secteur à chaque fois que vous effectuez ou que vous modifiez des connexions.
- Branchez le cordon d'alimentation une fois que toutes les connexions entre les différents équipements ont été effectuées.

## Raccordement des enceintes

- Le fil d'enceinte fourni portant le repère en tube rouge doit être raccordé à la borne plus (+). Raccordez le fil portant le repère en tube noir à la borne plus (+) et l'autre fil à la borne moins (-).

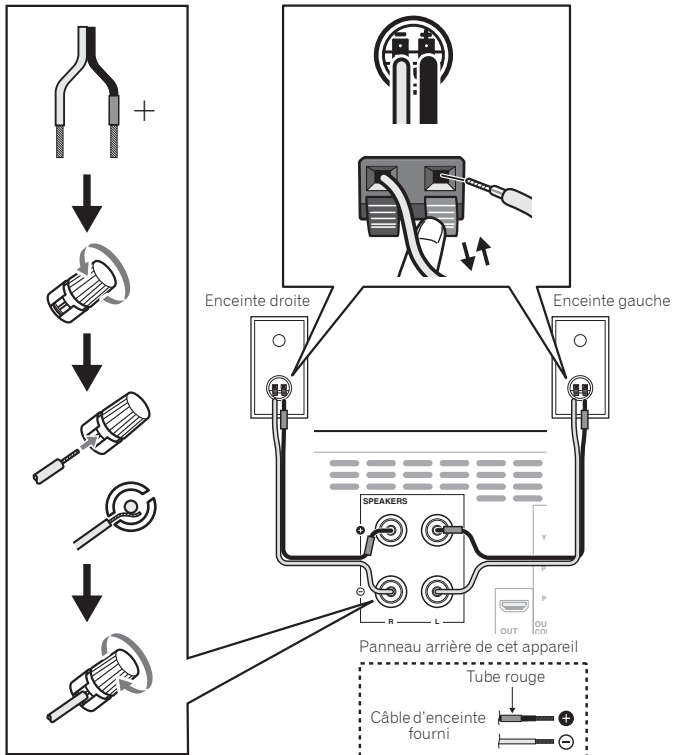

## ⚠ ATTENTION

- Les bornes des haut-parleurs sont sous une **tension ACTIVE DANGEREUSE**. Pour éviter tout risque de décharge électrique lors du branchement et du débranchement des câbles de haut-parleur, débranchez le cordon d'alimentation avant de toucher des parties non isolées.
- Ne raccordez à ce système aucun haut-parleur autre que ceux qui sont fournis.
- Ne raccordez pas les haut-parleurs fournis à un amplificateur autre que celui fourni avec ce système. Une telle connexion pourrait provoquer une défaillance, voire un incendie.
- Ne fixez pas ces enceintes sur un mur ou au plafond. Ils pourraient causer des blessures en tombant.
- Ces enceintes sont protégées contre les interférences électromagnétiques. Toutefois, selon l'emplacement d'installation, un phénomène de distorsion des couleurs peut se produire dans le cas où les enceintes sont installées à proximité immédiate de l'écran du téléviseur. Dans ce cas, mettez le téléviseur hors tension puis remettez-le sous tension après 15 à 30 minutes. Si le problème persiste, éloignez les enceintes du téléviseur.
- Vérifiez que les âmes des câbles d'enceintes ne soient pas exposées et qu'elles ne viennent pas en contact avec les âmes des autres câbles. Ceci pourrait causer un dysfonctionnement de l'appareil.
- Ne laissez pas l'âme des câbles d'enceintes venir en contact avec le boîtier du récepteur.

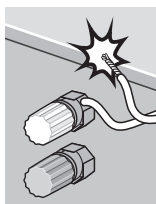

- Si l'âme des câbles d'enceintes entraînent en contact avec une partie métallique du boîtier du récepteur, cela créerait un court-circuit qui pourrait endommager les enceintes et provoquer un départ de feu.

Insérez correctement les câbles d'enceintes dans les bornes et vérifiez que les câbles ne peuvent pas se détacher facilement.

## 🔧 Remarque

- Il n'y a aucune différence entre les enceintes gauche (L) et droite (R).

Panneau arrière de cet appareil

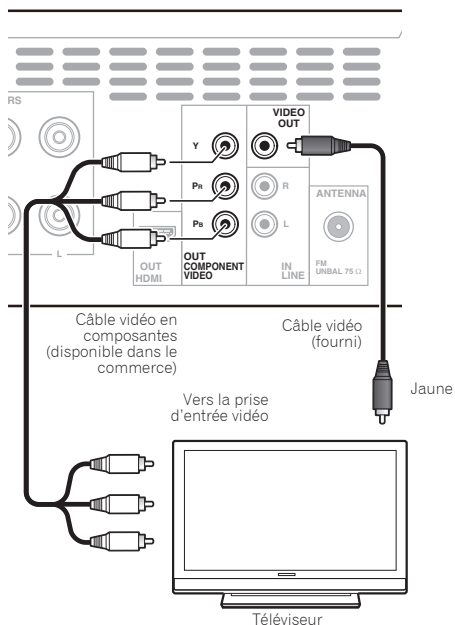

## Raccordement avec un câble HDMI

Lorsqu'un câble HDMI est utilisé, les signaux numériques peuvent être transférés sur un téléviseur compatible HDMI par un seul câble, sans perte de qualité de l'image et du son. Après avoir raccordé le câble, réglez la résolution et la couleur HDMI de cet appareil en fonction du téléviseur compatible HDMI utilisé. Reportez-vous aussi au mode d'emploi fourni avec le téléviseur compatible HDMI.

## 🔧 Remarque

- A la lecture du contenu d'un disque ou d'une clé de mémoire USB, cet appareil peut transférer les signaux numériques via la borne **HDMI OUT**. Utilisez le câble vidéo pour la lecture d'autres contenus.
- L'interface de ce lecteur est conforme aux spécifications High-Definition Multimedia Interface (HDMI).
- Lorsqu'un appareil compatible HDMI est raccordé, la résolution apparaît sur l'afficheur de la face avant.
- La résolution des signaux vidéo restitués par la borne **HDMI OUT** de cet appareil se change manuellement. Changez le réglage **HDMI Resolution** (page 37).

- Cet appareil peut être raccordé à des appareils compatibles HDMI. Il se peut qu'il ne fonctionne pas correctement s'il est raccordé à un appareil DVI.

# HDMI

Les termes HDMI et HDMI High-Definition Multimedia Interface ainsi que le logo HDMI sont des marques commerciales ou des marques déposées de HDMI Licensing, LLC aux États-Unis et dans d'autres pays.

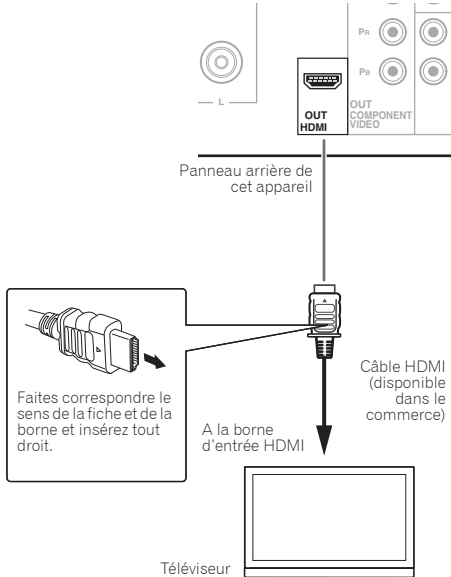

## Signaux audio pouvant être restitués par la prise HDMI OUT de cet appareil

- Son PCM linéaire à 2 canaux de 44,1 kHz à 96 kHz, 16 bits/20 bits/24 bits (remixage en 2 canaux compris)
- Son Dolby Digital 5.1 canaux
- Son MPEG



- Fabriqué sous licence de Dolby Laboratories. Dolby et le symbole double-D sont des marques déposées de Dolby Laboratories.

## Connexion de l'antenne FM

Branchez la fiche de l'antenne FM sur la broche centrale de la prise d'antenne FM.

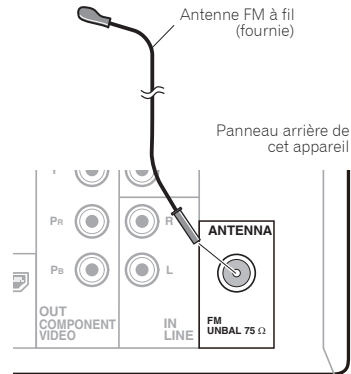

### Remarque

- Pour bénéficier d'une réception optimale, assurez-vous que l'antenne FM est complètement déployée et qu'elle ne reste pas enroulée ou pendante à l'arrière de l'appareil.

## Utilisation des antennes externes

### Pour améliorer la réception FM

Utilisez un connecteur de type PAL (non fourni) pour raccorder une antenne FM externe.

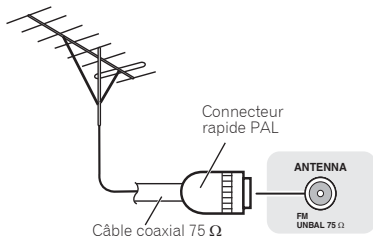

## Branchement

### ⚠ ATTENTION

- N'utilisez aucun autre cordon d'alimentation que celui fourni avec cet appareil.
- N'utilisez pas le cordon d'alimentation fourni à d'autres fins que celles décrites ci-dessous.

Avant d'effectuer ou de modifier les raccordements, mettez l'appareil hors tension et débranchez le cordon d'alimentation au niveau de la prise secteur.

Après avoir effectué toutes les connexions, branchez l'appareil sur une prise secteur.

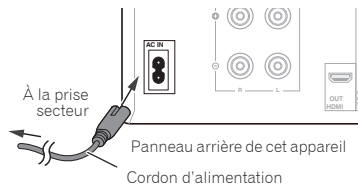

## Chapitre 4 :

## Pour commencer

**Pour allumer l'appareil**

Appuyez sur la touche **STANDBY/ON** pour mettre l'appareil sous tension.

**Après utilisation :**

Appuyez sur **STANDBY/ON** pour passer en mode veille.

**Remarque**

- En mode veille, si un iPod/iPhone/iPad est connecté, l'appareil se met en mode de recharge.

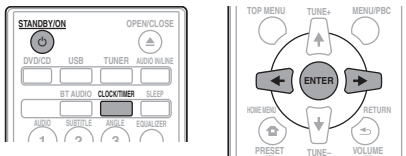
**Réglage de l'horloge**

**1** Appuyez sur **STANDBY/ON** pour la mise sous tension.

**2** Appuyez sur la touche **CLOCK/TIMER** de la télécommande.

« CLOCK » apparaît sur l'afficheur principal.

**3** Appuyez sur la touche **ENTER**.

**4** Utilisez les touches **←/→** pour régler le jour, puis appuyez sur **ENTER**.

**5** Utilisez les touches **←/→** pour régler l'heure, puis appuyez sur **ENTER**.

**6** Utilisez les touches **←/→** pour régler les minutes, puis appuyez sur **ENTER** pour confirmer.

**7** Appuyez sur la touche **ENTER**.

**Pour vérifier l'heure :**

Appuyez sur **CLOCK/TIMER**. L'afficheur indiquera l'heure pour 10 secondes environ.

**Pour remettre l'horloge à l'heure :**

Suivez la procédure de "Réglage de l'horloge" à partir de l'étape 1.

**Remarque**

- Remettre l'horloge à l'heure lorsque l'alimentation est rétablie après que l'appareil ait été rebranché ou après une panne d'électricité.

**Commandes générales****Fonction d'entrée**

La touche **INPUT** située sur le panneau supérieur de l'appareil permet de permuter la source d'entrée. Appuyez sur la touche **INPUT** à plusieurs reprises pour sélectionner la source souhaitée.

**Contrôle de la luminosité de l'affichage**

Appuyez sur la touche **DIMMER** pour atténuer la luminosité de l'affichage. Quatre étapes sont nécessaires pour commander la luminosité.

**Réglage automatique du volume initial**

Si vous mettez en marche ou si vous arrêtez l'appareil avec le volume réglé au niveau 31 ou supérieur, le volume se règle automatiquement sur 30.

**Commande de volume**

Tourner le bouton du volume vers **VOLUME** (sur l'appareil principal) ou appuyer sur **VOLUME +/-** (sur la télécommande) pour augmenter ou baisser le volume.

**ATTENTION**

- Le niveau sonore émis à un réglage donné du volume dépend, entre autres facteurs, du rendement des enceintes et du lieu d'utilisation. Il est conseillé d'éviter l'exposition à des niveaux de volume élevés. Éviter de trop élever le volume. Écoutez de la musique à des niveaux modérés. Un volume sonore excessif émis par les écouteurs et le casque peut endommager l'ouïe.

**Sourdine**

Pour couper le son temporairement, maintenez enfoncée la touche **MUTE** de la télécommande. Appuyer de nouveau pour restaurer le volume.

## Commandes de son

### Equalizer

Lorsque vous appuyez sur la touche **EQUALIZER**, le mode en cours est affiché. Pour changer de mode, appuyez à plusieurs reprises sur la touche **EQUALIZER** jusqu'à ce que le mode audio souhaité s'affiche.

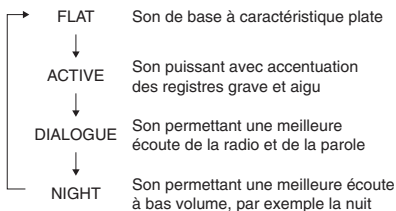

### Touche P.BASS

Le mode de fréquences graves change à chaque pression sur la touche **P.BASS** de la télécommande.

#### Remarque

- La fonction **P.BASS** est activée par défaut (**ON**).

### Touche de réglage grave/aigu

Appuyez sur la touche **BASS/TREBLE** puis utilisez les touches **↑/↓/←/→** pour régler les graves ou les aigus.

#### Remarque

- Les fonctions **EQUALIZER** et **P.BASS** ne peuvent pas être utilisées simultanément. La dernière fonction à avoir été utilisée sera utilisée la prochaine fois.
- La fonction **BASS/TREBLE** peut être utilisée simultanément avec les fonctions **EQUALIZER** ou **P.BASS**.

**Lorsqu'une des deux fonctions ci-dessus est sélectionnée, la fonction qui n'est pas sélectionnée est affichée comme suit.**

**1** Lorsque le réglage de la fonction **P.BASS (ON/OFF)** est changé.

- **EQUALIZER** : FLAT

**2** Lorsque le réglage de la fonction **EQUALIZER** est changé.

- **P.BASS** : OFF

## Réglage de l'alarme de réveil

Vous pouvez modifier les réglages de l'alarme de réveil-matin en cours ou définir une nouvelle alarme.

**1** Appuyez sur **⏻ STANDBY/ON** pour la mise sous tension.

**2** Appuyez sans relâcher sur la touche **CLOCK/TIMER**.

**3** Utilisez les touches **←/→** pour sélectionner « **ONCE** » (une fois) ou « **DAILY** » (tous les jours), puis appuyez sur **ENTER**.

**ONCE** – Le réveil-matin se déclenchera une seule fois à l'heure choisie.

**DAILY** – Le réveil-matin se déclenchera à l'heure choisie pour le jour choisi.

**4** Utilisez les touches **←/→** pour sélectionner l'option « **TIMER SET** », puis appuyez sur la touche **ENTER**.

**5** Utilisez les touches **←/→** pour sélectionner la source de lecture utilisée par le réveil, puis appuyez sur la touche **ENTER**.

- Les sources d'entrée **DVD/CD**, **FM**, **USB/iPod**, **BT AUDIO**, **AUDIO IN** et **LINE** peuvent être sélectionnées comme source de lecture.

**6** Utilisez les touches **←/→** pour sélectionner le jour de l'alarme, puis appuyez sur la touche **ENTER**.

**7** Utilisez les touches **←/→** pour régler l'heure, puis appuyez sur **ENTER**.

**8** Utilisez les touches **←/→** pour définir les minutes, puis appuyez sur **ENTER**.

- Programmer l'heure d'arrêt comme décrit dans les étapes 7 et 8.

**9** Réglez le volume à l'aide de la touche **VOLUME +/-**, puis appuyez sur **ENTER**.

**10** Appuyez sur **⏻ STANDBY/ON** pour passer en mode veille.

- Le voyant **TIMER** s'allume.

### Rappel de l'alarme de réveil

Un réglage de réveil-matin peut être réutilisé.

- 1 Suivez les étapes 1 à 3 décrite dans la section « Setting the wake-up timer ».
- 2 Appuyez sur ◀/▶ pour sélectionner « TIMER ON », puis appuyez sur ENTER.

### Annulation de l'alarme de réveil

Pour désactiver la fonction réveil-matin.

- 1 Suivez les étapes 1 à 3 décrite dans la section « Setting the wake-up timer ».
- 2 Appuyez sur ◀/▶ pour sélectionner « TIMER OFF », puis appuyez sur ENTER.

### Utilisation du réveil

- 1 Appuyez sur ⏻ STANDBY/ON pour couper l'alimentation.
- 2 Au moment du réveil, cet appareil sera automatiquement mis sous tension et il fera entendre la source d'entrée sélectionnée.

#### Remarque

- Si un iPod/iPhone/iPad n'est pas branché sur cet appareil ou si un disque n'est pas inséré, l'appareil ne sera pas activé et aucune plage ne sera reproduite.
- Certains disques ne conviennent pas à une lecture automatique au moment du réveil.
- Lors du réglage de la fonction réveil-matin, définissez une plage de lecture d'au moins une minute entre le début et la fin.

### Utilisation du minuteur de mise en veille

Le minuteur de mise en veille met l'appareil hors tension après le délai spécifié pour que vous puissiez vous endormir l'esprit tranquille.

- 1 Appuyez de façon répétée sur SLEEP pour sélectionner la durée avant la mise à l'arrêt.

Choisissez enter 10 min, 20 min, 30 min, 60 min, 90 min, 120 min, 150 min, 180 min ou Hors service. La nouvelle valeur programmée s'affiche pendant 5 secondes et le réglage est ainsi terminé.

#### Remarque

- Le minuteur de mise en veille peut être réglé en appuyant sur SLEEP pendant que la durée restante est affichée.

### Utilisation avec un casque

Branchez le connecteur du casque à la prise PHONES. Lorsque le casque est branché, les enceintes ne fournissent aucun son.

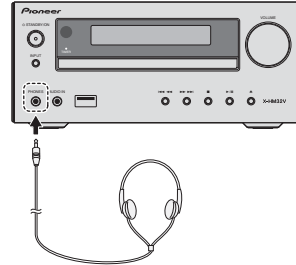

- Ne pas tourner le volume à fond à la mise en route et écouter la musique à des niveaux modérés. Un volume sonore excessif émis par les écouteurs et le casque peut endommager l'ouïe.
- Avant de brancher ou de débrancher le casque, réduire le niveau sonore.
- Utiliser un casque muni d'une fiche de 3,5 mm de diamètre et ayant une impédance de 16 à 50 ohms. L'impédance préconisée est de 32 ohms.
- Le son d'un iPod/iPhone/iPad connecté à l'appareil ne peut pas être écouté au moyen d'un casque ou d'écouteurs branché(s) sur la prise casque de l'appareil. L'indication « HP MUTE » s'affiche si vous connectez un casque ou des écouteurs lorsque la fonction iPod/iPhone/iPad est sélectionnée.



## Chapitre 5 :

## Lecture d'une source iPod/iPhone/iPad

En raccordant simplement votre iPod/iPhone/iPad à cet appareil, vous pouvez profiter d'un son de grande qualité directement à partir de votre iPod/iPhone/iPad. Cet appareil ne peut pas transférer de la musique, des films ou des images à partir d'un iPod/iPhone/iPad via les prises **HDMI OUT** et **COMPONENT VIDEO**. Les commandes de lecture de musique et d'affichage des images peuvent être contrôlées à partir de cet appareil ou directement sur l'iPod/iPhone/iPad.

## Vérification des modèles d'iPod/iPhone/iPad pris en charge

Les iPod/iPhone/iPad utilisables sur cet appareil sont indiqués ci-après.

iPod/iPhone/iPad	Prise USB (audio uniquement)
iPod nano (3/4/5/6/7G)	✓
iPod touch (1/2/3/4/5G)	✓
iPhone 5	✓
iPhone 5s	✓
iPhone 5c	✓
iPhone 4s	✓
iPhone 4	✓
iPhone 3GS	✓
iPhone 3G	✓
iPhone	✓
iPad mini	✓
iPad mini avec écran Retina	✓
iPad Air	✓
iPad (3/4G)	✓
iPad/iPad 2	✓

 Remarque

- Pioneer ne garantit pas que cet appareil convienne à des iPod/iPhone/iPad, autres que ceux qui sont spécifiés.
- Certaines fonctions peuvent ne pas être accessibles en fonction du modèle et de la version du logiciel.
- L'emploi de l'iPod/iPhone/iPad est autorisé pour la reproduction de contenus non protégés ou de contenus que l'utilisateur est autorisé à reproduire légalement.
- Les fonctions telles que l'égaliseur ne peuvent pas être commandées en utilisant ce système et nous recommandons de désactiver l'égaliseur avant la connexion.

- Pioneer ne peut en aucun cas être tenu responsable pour toute perte directe ou indirecte, liée à un problème ou une perte des données enregistrées à la suite d'une défaillance de l'iPod/iPhone/iPad.
- Pour des instructions détaillées sur l'utilisation de l'iPod/iPhone/iPad, veuillez vous reporter au mode d'emploi qui accompagne votre iPod/iPhone/iPad.
- Ce système a été développé et testé pour la version du logiciel iPod/iPhone/iPad indiquée sur le site Web de Pioneer (<http://pioneer.jp/homeav/support/ios/eu/>).
- L'installation sur votre iPod/iPhone/iPad de versions de logiciel autres que celles indiquées sur le site Web de Pioneer peut provoquer des problèmes d'incompatibilité avec ce système.
- Cette unité ne peut pas servir pour enregistrer un CD, une émission d'un tuner ou le contenu d'un iPod/iPhone/iPad.

## Connexion de votre iPod/iPhone/iPad

 ATTENTION

- Pour connecter un iPod/iPhone/iPad, utilisez le câble iPod/iPhone/iPad fourni avec votre iPod/iPhone/iPad, ou bien un câble disponible dans le commerce spécifiquement conçu pour iPod/iPhone/iPad.
- Cet appareil n'est pas fourni avec un câble iPod/iPhone/iPad.

 Important

- Si vous avez installé un rabat de protection pour iPod/iPhone/iPad (accessoire disponible dans le commerce), il est possible que cela empêche de connecter l'iPod/iPhone/iPad à l'appareil.

## Connexion d'un iPod/iPhone/iPad à l'aide du support fourni

## 1 Connectez l'iPod/iPhone/iPad à l'appareil à l'aide du câble iPod/iPhone/iPad.

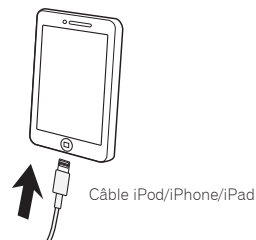

**2 Placez l'iPod/iPhone/iPad sur le support.**

**Utilisation du support avec un iPod/iPhone**

Veillez à ce que le câble iPod/iPhone passe bien dans la rainure prévue à cet effet à l'arrière du support fourni avec l'appareil.

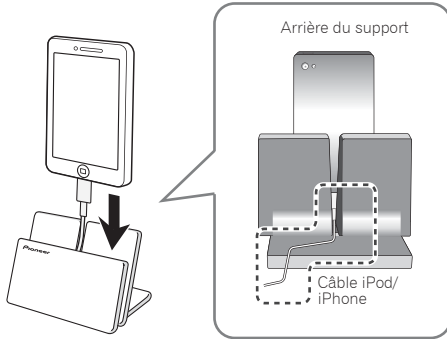

**Utilisation du support avec un iPad**

Veillez à placer l'iPad horizontalement sur le support.

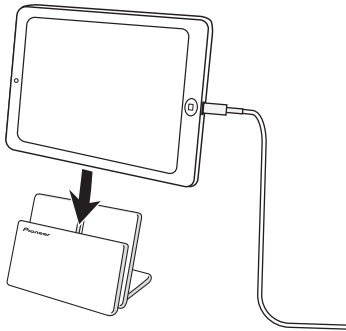

**Lecture à partir d'un iPod/iPhone/iPad**

**1 Connectez votre iPod/iPhone/iPad.**

- Si un iPod/iPhone/iPad est connecté alors que l'appareil est déjà en marche, la lecture à partir de l'iPod/iPhone/iPad ne commence pas.

**2 Sélectionnez USB comme source d'entrée.**

« USB/iPod » apparaît sur l'afficheur principal.

**3 Une fois l'équipement connecté reconnu, la lecture commence automatiquement.**

- Les commandes de l'appareil disponibles pour la lecture à partir d'un iPod/iPhone/iPad sont ▶/II, ◀◀ ◀▶, ▶▶.

**⚠ ATTENTION**

- Quand votre iPod/iPhone/iPad est connecté à cet appareil et que vous souhaitez le faire fonctionner en le touchant directement, assurez-vous de tenir l'iPod/iPhone/iPad avec l'autre main pour éviter un mauvais fonctionnement causé par un contact défectueux.

**📝 Remarque**

- Pour des instructions détaillées sur l'utilisation de l'iPod/iPhone/iPad, veuillez vous reporter au mode d'emploi qui accompagne votre iPod/iPhone/iPad.
- L'iPod/iPhone/iPad se charge chaque fois qu'il est connecté à cet appareil. (Cela vaut également lorsque l'appareil est en mode veille.)
- Lorsque la source d'entrée de l'appareil est changée depuis USB/iPod vers une autre source, la lecture à partir de l'iPod/iPhone/iPad est arrêtée temporairement.
- Lorsqu'un iPod/iPhone/iPad n'est pas en cours de lecture et qu'aucune opération n'a été effectuée depuis 20 minutes, l'appareil se met automatiquement à l'arrêt. Pour cela, il est nécessaire d'activer (ON) la fonction d'arrêt automatique la fonction de mise hors tension automatique.
- La fonction de mise hors tension automatique peut être activée/désactivée (ON/OFF) (page 45).

**🔍 Important**

Si cet appareil ne peut assurer la lecture de votre iPod/iPhone/iPad, effectuez les vérifications suivantes :

- Vérifiez si l'iPod/iPhone/iPad est pris en charge par cet appareil.
- Reconnectez l'iPod/iPhone/iPad à l'appareil. Si cela ne permet pas de résoudre le problème, essayez de réinitialiser votre iPod/iPhone/iPad.
- Vérifiez si l'iPod/iPhone/iPad est pris en charge par cet appareil.

Si l'iPod/iPhone/iPad ne peut pas être utilisé, vérifiez les points suivants :

- L'iPod/iPhone/iPad est-il raccordé correctement ? Reconnectez l'iPod/iPhone/iPad à l'appareil.
- L'iPod/iPhone/iPad est-il figé ? Essayez de réinitialiser l'iPod/iPhone/iPad et de le reconnecter à l'appareil.

## Chapitre 6 :

## Lecture de disque

## Lecture de disques ou de fichiers

1 Appuyez sur **⏻** STANDBY/ON pour la mise sous tension.

La source sélectionnée est affichée sur le panneau avant de l'appareil.

- Lors de la lecture de disques ou de fichiers, mettez le téléviseur en marche et permutez l'entrée TV avant de commencer.
- Vous pouvez changer la langue d'affichage sur l'écran (*Paramètres Display (affichage)* à la page 37).

## 2 Appuyez sur la touche DVD/CD de la télécommande ou appuyez à plusieurs reprises sur la touche INPUT de l'appareil pour sélectionner la source d'entrée DVD/CD.

Patiencez jusqu'à ce que l'indication « **NO DISC** » s'affiche.

Si un disque est déjà inséré dans le tiroir disque, appuyez sur **▲ OPEN/CLOSE** pour éjecter le disque.

3 Appuyez sur la touche **▲** OPEN/CLOSE pour ouvrir le tiroir disque.

## 4 Placez le disque sur le tiroir disque, côté étiquette vers le haut.

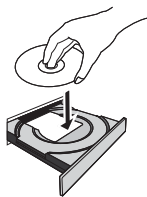
5 Appuyez sur la touche **▲** OPEN/CLOSE pour refermer le tiroir disque.6 Appuyez sur **▶ II** pour lancer la lecture du disque.**⚠ ATTENTION**

- Ne placez pas deux disques dans un seul tiroir de disque.
- Ne pas utiliser de disques de formes spéciales (cœur, octogone, etc.). Ceci risque de provoquer des dysfonctionnements.
- Ne pas pousser le tiroir en cours de mouvement.
- S'il se produit une panne de courant alors que le tiroir est ouvert, attendre le rétablissement du courant.
- Penser à placer le disque de 8 cm au centre du tiroir de disque.

**📝 Remarque**

- En raison de la structure des informations sur le disque, la lecture d'un disque contenant de nombreux fichiers prend plus de temps que la lecture d'un CD normal (de 20 à 90 secondes environ).
- Lorsque le début de la première piste est atteint en cours de retour rapide, l'appareil passe en mode lecture.
- Les disques multisessions réinscriptibles non finalisés peuvent être lus.
- En cas d'interférences TV ou radio pendant la lecture d'un DVD/CD, éloignez l'appareil du téléviseur ou du poste de radio.

**⚙ Astuce**

- Si aucune opération n'a été effectuée en mode DVD/CD ou si le fichier audio n'a pas été lu depuis plus de 20 minutes, l'appareil se met automatiquement hors tension. Pour cela, il est nécessaire d'activer (**ON**) la fonction d'arrêt automatique la fonction de mise hors tension automatique.
- La fonction de mise hors tension automatique peut être activée/désactivée (**ON/OFF**) (page 45).

## Lecture avancée de disque DVD ou CD

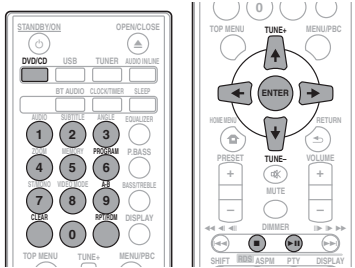

### Recherche directe de morceaux

Par les touches numériques (de 0 à 9), vous pouvez spécifier et lire le titre, le chapitre, la page ou le fichier que vous souhaitez voir ou écouter.

Utilisez les touches numérotées de la télécommande pour sélectionner le titre, le chapitre, la piste ou le fichier souhaité pendant que l'appareil est en train de lire le disque.

#### Remarque

- Il n'est pas possible de sélectionner des numéros de titre, de chapitre, de piste ou de fichier plus élevés que le nombre de titres, de chapitres, de pistes ou de fichiers sur le disque.
- La recherche directe d'une piste n'est pas possible en mode de lecture aléatoire.

### Arrêt de la lecture :

Appuyez sur la touche **■**.

### Lecture répétée (A-B Repeat)

Le passage spécifié d'un titre ou d'une page est lu de façon répétée.

#### 1 Appuyez sur la touche HOME MENU.

La page HOME MENU est affichée.

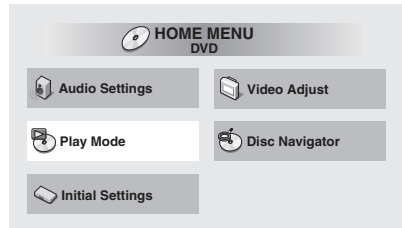

#### 2 Utilisez les touches ↑/↓ pour sélectionner Play Mode, puis appuyez sur ENTER.

L'écran Play Mode s'affiche.

#### 3 Utilisez les touches ↑/↓ pour sélectionner A-B Repeat, puis appuyez sur ENTER ou sur →.

#### 4 Utilisez les touches ↑/↓ pour sélectionner le début A(Start Point) de la boucle.

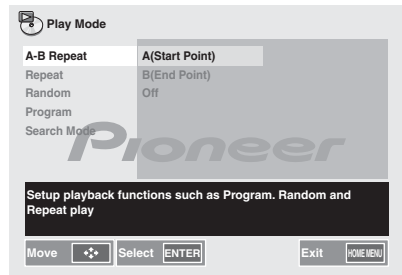

5 Utilisez les touches ↑/↓ pour sélectionner la fin B(End Point) de la boucle.

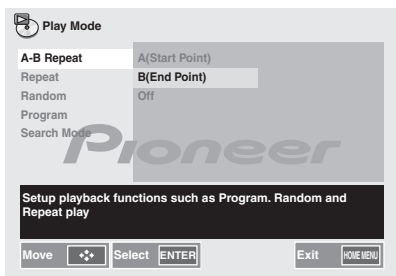

### Remarque

- Lorsque la lecture répétée commence, l'indication « A-B repeat » s'affiche sur l'écran.
- Sur certains disques, la fonction de lecture répétée A-B est désactivée.
- Pour les DVD, la lecture répétée A-B est possible uniquement à l'intérieur d'un même titre.
- Pour les disques CD, la lecture répétée A-B est possible uniquement à l'intérieur d'une même piste.
- Certaines scènes d'un DVD peuvent ne pas permettre la répétition A-B.

### Pour annuler la lecture répétée A-B :

1 Utilisez ↑/↓ pour sélectionner Off.

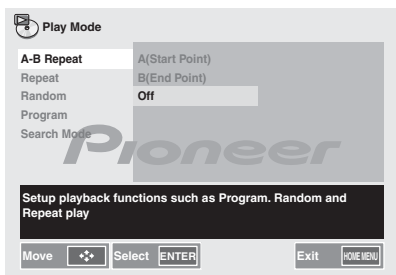

### Lecture répétée

Les titres, chapitres, pages ou fichiers sont lus de façon répétée.

1 Suivez les étapes 1 et 2 de la section « Lecture répétée (A-B Repeat) ».

2 Utilisez les touches ↑/↓ pour sélectionner Repeat, puis appuyez sur ENTER ou sur →.

3 Utilisez les touches ↑/↓ pour sélectionner le titre à répéter.

L'indication « REPEAT TITLE » apparaît sur l'affichage principal.

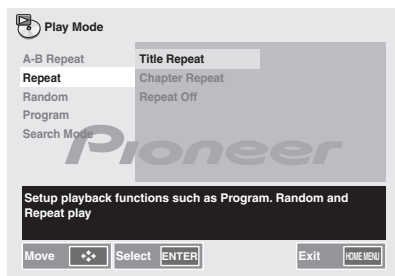

### Remarque

- L'illustration montre l'affichage lors de la lecture d'un DVD.
- Après avoir utilisé la lecture répétée, n'oubliez pas d'appuyer sur la touche ■. Sinon, le disque sera lu continuellement.
- Pendant la lecture répétée, la lecture aléatoire n'est pas disponible.

### Pour annuler la répétition :

1 Utilisez ↑/↓ pour sélectionner Repeat Off.

L'indication « REPEAT OFF » apparaît sur l'affichage principal.

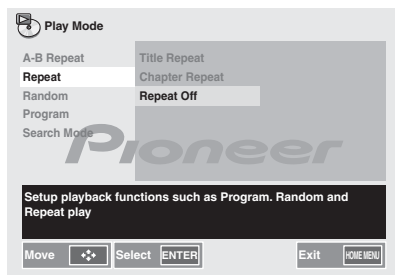

## Lecture aléatoire

Pour lire les titres, chapitres ou plages dans un ordre aléatoire.

- 1 Suivez les étapes 1 et 2 de la section « Lecture répétée (A-B Repeat) ».
- 2 Utilisez les touches  $\uparrow/\downarrow$  pour sélectionner Random, puis appuyez sur ENTER ou sur  $\rightarrow$ .
- 3 Utilisez  $\uparrow/\downarrow$  pour sélectionner Random Title L'indication « RANDOM TITLE » apparaît sur l'affichage principal.

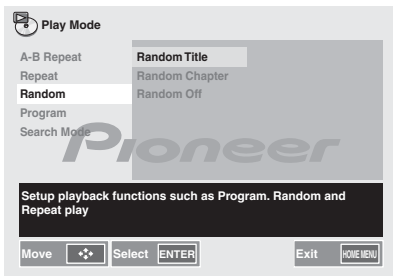

### Remarque

- L'illustration montre l'affichage lors de la lecture d'un DVD.
- Si vous appuyez sur la touche  $\gg$  pendant la lecture en mode aléatoire, vous pouvez accéder à la piste suivante sélectionnée par la fonction de lecture aléatoire. Mais la touche  $\ll$  ne permet pas de revenir à la piste précédente. Le début de la plage courante sera repéré.
- Lors de la lecture au hasard, l'appareil reproduit des morceaux dans un ordre aléatoire. (Vous ne pouvez pas choisir l'ordre de lecture des pistes.)
- Pendant la lecture aléatoire, la lecture répétée n'est pas disponible.

## Pour annuler la lecture aléatoire :

- 1 Utilisez  $\uparrow/\downarrow$  pour sélectionner Random Off. L'indication « RANDOM OFF » apparaît sur l'affichage principal.

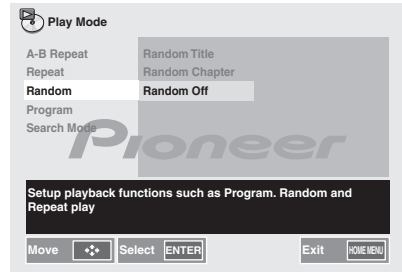

## Lecture des morceaux programmés

On peut sélectionner 24 morceaux (maxi) pour la lecture dans un ordre souhaité.

- 1 Suivez les étapes 1 et 2 de la section « Lecture répétée (A-B Repeat) ».
- 2 Utilisez les touches  $\uparrow/\downarrow$  pour sélectionner Program, puis appuyez sur ENTER ou sur  $\rightarrow$ .
- 3 Utilisez  $\uparrow/\downarrow$  pour sélectionner Create/Edit, puis appuyez sur ENTER. La page Create/Edit varie selon le disque ou le fichier.

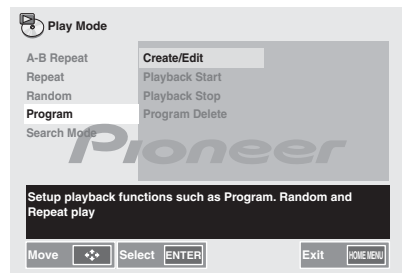

4 Utilisez les touches  $\uparrow/\downarrow/\leftarrow/\rightarrow$  pour sélectionner le titre, le chapitre, la piste ou le fichier, puis appuyez sur ENTER.

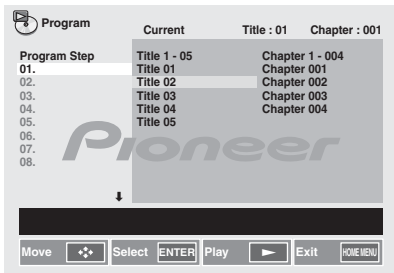

- Pour ajouter un programme, sélectionnez d'abord sa place dans la programmation (étape de programme), puis le titre, le chapitre ou la plage et appuyez sur ENTER (les fichiers sont ajoutés à la fin du programme).
- Appuyez sur RETURN pour revenir à l'écran précédent. Si vous revenez à la page précédente pendant la programmation, le réglages effectués seront effacés.
- Pour effacer une étape, mettez-la en valeur puis appuyez sur CLEAR.

5 Appuyez sur  $\blacktriangleright$  .  
La lecture commence.

#### Remarque

- Pour lire un programme existant, sélectionnez **Playback Start** sur la page du programme, puis appuyez sur ENTER.
- Pour revenir à la lecture normale, sélectionnez **Playback Stop** sur l'écran du programme, puis appuyez sur ENTER. Le programme reste en mémoire.
- Pour annuler tout le programme, sélectionnez **Program Delete** sur l'écran du programme, puis appuyez sur ENTER.
- Les programmes peuvent être lus de façon répétée. Pendant la lecture programmée, sélectionnez **Program Repeat** à partir de Repeat sur l'afficheur du mode de lecture (**Play Mode**).
- Les programmes ne peuvent pas être lus dans un ordre aléatoire (la lecture aléatoire n'est pas possible pendant la lecture programmée).

### Mode recherche

Restitue le numéro ou le temps spécifié à l'intérieur d'un titre, d'un chapitre, d'une plage ou d'un fichier.

- 1 Suivez les étapes 1 et 2 de la section « Lecture répétée (A-B Repeat) ».
- 2 Utilisez les touches  $\uparrow/\downarrow$  pour sélectionner Search Mode, puis appuyez sur ENTER.
- 3 Utilisez les touches  $\uparrow/\downarrow$  pour sélectionner Title search, puis appuyez sur ENTER ou sur  $\rightarrow$ .

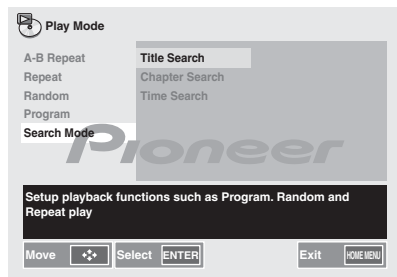

4 Utilisez les touches numérotées pour sélectionner Input Title.

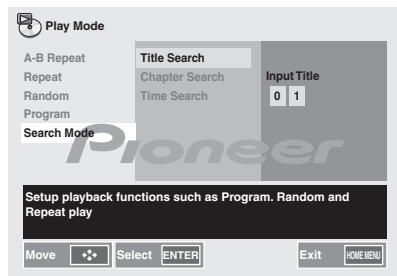

## À propos du téléchargement de fichiers MP3/WMA

Il y a de nombreux sites de musique sur l'Internet d'où on peut télécharger des fichiers musicaux MP3/WMA. Suivre les instructions de ces sites pour télécharger ce type de fichiers. Il est alors possible de lire ces fichiers musicaux téléchargés en les gravant sur un disque CD/DVD.

- Les chansons/fichiers téléchargés sont pour usage personnel seulement. Toute autre utilisation d'une chanson sans la permission du propriétaire est illégale.

## À propos de l'ordre de lecture

La lecture s'effectue dans l'ordre à partir du fichier stocké dans le dossier de niveau supérieur.

Ex.

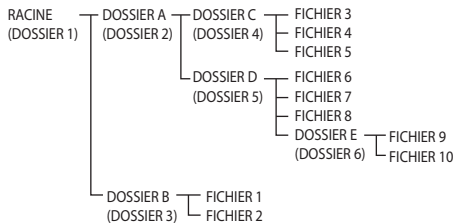

Les fichiers sont lus dans l'ordre indiqué ci-dessus (FICHIER 1, FICHIER 2, FICHIER 3, etc.)

## Lecture d'un fichier DivX ou MP3/WMA/JPEG

Pour lire par type de fichier spécifique.

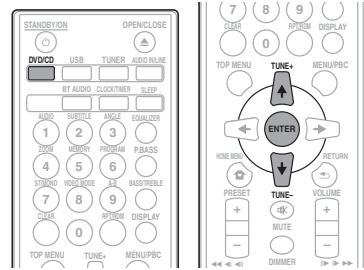

### 1 Appuyez sur DVD/CD.

### 2 Utilisez les touches ↑/↓ pour sélectionner DivX ou MP3/WMA/JPEG.

Dans le cas où des fichiers DivX, MP3, WMA ou JPEG sont mélangés dans le disque.

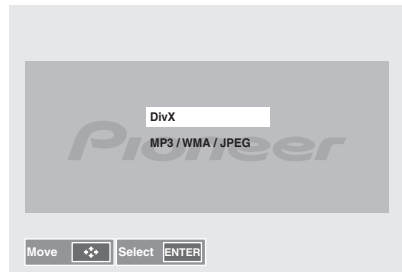

### 3 Utilisez les touches ↑/↓ pour sélectionner le fichier à lire.

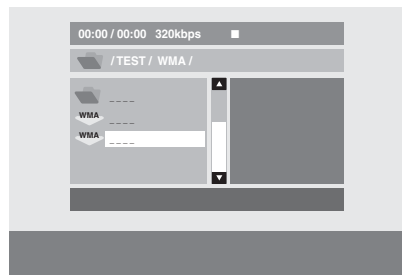

### 4 Appuyez sur ENTER.

La lecture commence.



## Chapitre 7 :

## Lecture USB

## Lecture à partir de contenu stocké sur un périphérique USB

Il est possible d'obtenir un son à deux canaux en utilisant l'interface USB située à l'avant de ce récepteur.

- Pioneer ne garantit pas que tout fichier enregistré sur un périphérique de stockage USB puisse être lu par l'appareil, ni que ce dernier puisse fournir l'alimentation nécessaire au périphérique de stockage USB. Notez aussi que Pioneer décline toute responsabilité en cas de perte de fichiers d'une clé USB, résultant de la connexion à cet appareil.

## 1 Sélectionnez USB comme source d'entrée.

« USB/iPod » apparaît sur l'afficheur principal.

## 2 Connectez le périphérique de stockage USB.

L'indication « GUI » apparaît automatiquement sur l'affichage principal.

- Cet appareil ne prend pas en charge les concentrateurs USB.
- Lorsqu'un iPod/iPhone/iPad est connecté à l'appareil, il commence à se recharger automatiquement depuis l'appareil.

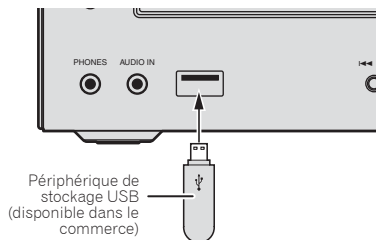

## 3 Une fois la reconnaissance terminée, appuyez sur la touche ►/II pour lancer la lecture.

- Si vous souhaitez changer de source d'entrée, arrêtez d'abord la lecture de la musique stockée sur le périphérique USB, avant de changer de source.

## 4 Déconnectez le périphérique de stockage USB de la prise USB.

Mettez l'appareil hors tension avant de débrancher le périphérique de stockage USB.

## Remarque

- Une clé mémoire flash USB prenant en charge la norme USB 2.0 peut être utilisée.
- Il se peut que cet appareil ne reconnaisse pas certaines clés USB et qu'il ne puisse pas lire les fichiers ou fournir le courant à une clé mémoire USB. Pour plus de détails, voir la section *Lorsqu'un périphérique de stockage USB est connecté* à la page 39.
- Lorsqu'un périphérique de stockage USB n'est pas en cours de lecture et qu'aucune opération n'a été effectuée depuis 20 minutes, l'appareil se met automatiquement à l'arrêt. Pour cela, il est nécessaire d'activer (ON) la fonction d'arrêt automatique la fonction de mise hors tension automatique.
- La fonction de mise hors tension automatique peut être activée/désactivée (ON/OFF) (page 45).

## Lecture d'un fichier DivX ou MP3/WMA/JPEG

Pour lire par type de fichier spécifique.

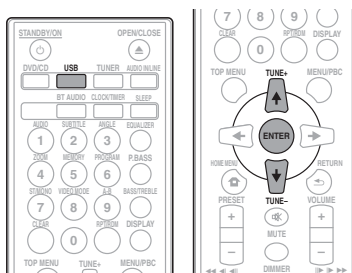

1 Appuyez sur la touche USB.

2 Utilisez les touches ↑/↓ pour sélectionner DivX ou MP3/WMA/JPEG.

Dans le cas où des fichiers DivX, MP3, WMA ou JPEG sont mélangés dans le périphérique de stockage USB.

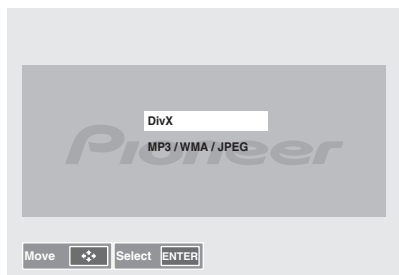

3 Utilisez les touches ↑/↓ pour sélectionner le fichier à lire.



4 Appuyez sur ENTER.

La lecture commence.

## Lecture dans l'ordre souhaité (Lecture programmée)

Les dossiers stockés sur le périphérique de stockage USB peuvent être lus par l'appareil en mode de lecture répétée. Pour plus de détails, voir la section *Lecture des morceaux programmés* à la page 24.

## Chapitre 8 :

## Utilisation du tuner

## Écoute d'émissions de radio

Les étapes suivantes décrivent la façon de régler les bandes FM à l'aide de la recherche automatique et des fonctions de réglage manuel. Une fois que le tuner est réglé sur une station, vous pouvez mémoriser sa fréquence pour accéder facilement à cette station plus tard. Voir la section *Mémorisation des stations* ci-dessous pour en savoir plus sur la façon de procéder.

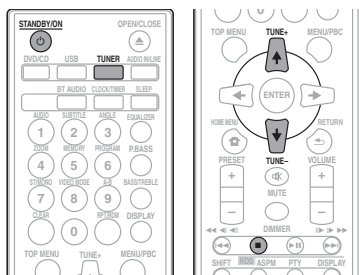

## Accord

- 1 Appuyez sur la touche **STANDBY/ON** pour mettre l'appareil sous tension.
- 2 Appuyez sur la touche **TUNER**.
- 3 Appuyez sur la touche **TUNE +/-** de la télécommande pour rechercher la station souhaitée.

## Réglage automatique :

Appuyez sans relâcher sur la touche **TUNE +/-** ; le balayage des fréquences commence automatiquement et la recherche s'arrête à la première station de radio pouvant être captée.

## Accord manuel :

Appuyez à plusieurs reprises sur la touche **TUNE +/-** de la télécommande pour rechercher la station souhaitée.

## Remarque

- En cas d'interférence/parasites radio, la recherche automatique peut s'arrêter automatiquement.
- La recherche automatique ignore les stations de radio dont le signal est faible.
- Pour arrêter la recherche automatique, appuyez sur **■**.
- Lorsqu'une station de radio RDS (Radio Data System) est trouvée, sa fréquence s'affiche en premier. Le nom de la station apparaît ensuite.

- La recherche automatique complète des stations peut être effectuée pour les stations RDS en utilisant le mode ASPM de mémorisation automatique des stations de radio (voir page 31).

## Pour recevoir une émission FM stéréo :

- Appuyez sur la touche **ST/MONO** pour sélectionner le mode audio stéréo et l'indication « AUTO » apparaît à l'affichage.

## Amélioration d'une réception FM de mauvaise qualité :

1 Appuyez à plusieurs reprises sur la touche **ST/MONO** pour sélectionner MONO.

Le tuner passe du mode stéréo au mode mono, ce qui permet d'améliorer la qualité de réception en cas de mauvaise réception.

## Mémorisation des stations

Si vous écoutez souvent une station de radio, il peut être pratique d'enregistrer sa fréquence dans le récepteur afin de pouvoir y accéder facilement lorsque vous le souhaitez (Stations préréglées). Ceci vous évite d'avoir à rechercher la fréquence chaque fois que vous désirez écouter cette station. Cet appareil peut mémoriser jusqu'à 40 stations.

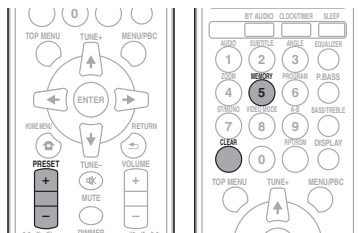

## 1 Réglez une station que vous souhaitez mémoriser.

Pour plus d'information à ce sujet, voir la section *Accord* au-dessus.

2 Appuyez sur la touche **MEMORY**.

L'affichage du numéro de préréglage clignote.

3 Appuyez sur la touche **PRESET +/-** pour choisir le numéro que vous souhaitez affecter à la station sélectionnée.

#### 4 Appuyez sur la touche MEMORY pour enregistrer la station dans la mémoire.

Si l'affichage du numéro de préréglage passe du mode clignotant au mode fixe avant que la station ne soit mise en mémoire, reprenez la procédure à partir de l'étape 2.

- Renouveler les étapes 1 - 4 pour mémoriser d'autres stations ou remplacer une station mise en mémoire. Lorsqu'une nouvelle station est mémorisée, la station mémorisée auparavant sur le même numéro de chaîne sera effacée.

#### Remarque

- La fonction de sauvegarde conserve les réglages mémorisés pendant quelques heures en cas de panne de courant ou lorsque le cordon d'alimentation secteur est débranché.

### Rappel d'une station mémorisée

#### 1 Utiliser la touche PRESET +/- pour sélectionner la station souhaitée.

#### Pour balayer les stations préréglées

On peut balayer les stations mises en mémoire automatiquement. (Balayage dans la mémoire de présélection)

#### 1 Appuyez sans relâcher sur la touche PRESET +/-.

Le numéro de préréglage s'affiche et le tuner fait défiler les stations mémorisées en s'arrêtant 5 secondes sur chacune.

#### 2 Appuyez de nouveau sur PRESET +/- lorsque le tuner passe sur la station souhaitée.

#### Pour effacer toute la mémoire

#### 1 Appuyez sur la touche TUNER de la télécommande.

#### 2 Appuyez sur la touche CLEAR jusqu'à ce que l'indication « MEMORY CLEAR » apparaisse.

#### Remarque

- Toutes les stations seront effacées.

## Utilisation du système RDS (Radio Data System)

### Présentation du système RDS

Le système RDS (système de radiocommunication de données) est utilisé par la plupart des stations de radio FM pour fournir aux auditeurs différents types d'informations—notamment le nom de la station et le type d'émissions diffusées.

L'une des fonctions du système RDS permet d'effectuer une recherche par type de programme. Par exemple, vous pouvez rechercher une station qui diffuse une émission ayant pour type de programme **JAZZ**.

Vous pouvez rechercher les types de programmes suivants :

**News** – Informations  
**Current Affairs** – Analyse de l'actualité

**Information** – Informations d'ordre général

**Sport** – Sport

**Education** – Éducation

**Drama** – Pièces radiophoniques, etc.

**Cultures** – Culture nationale ou régionale, théâtre, etc.

**Science** – Science et technologie

**Varied Speech** – Habituellement programmes de discussion, quiz ou entretiens.

**Pop Music** – Musique pop

**Rock Music** – Musique rock

**Easy Listening** – Écoute aisée

**Light Classics M** – Musique classique « légère »

**Serious Classics** – Musique classique « sérieuse »

**Other Music** – Musique ne correspondant à aucune des catégories ci-dessus

**Weather & Metr** – Bulletins météorologiques

**Finance** – Rapports de bourse, commerce, ventes, etc.

**Children's Progs** – Programmes pour enfants  
**Social Affairs** – Affaires sociales

**Religion** – Programmes religieux

**Phone In** – Opinion publique par téléphone

**Travel & Touring** – Voyages et vacances, plutôt qu'annonces de circulation routière

**Leisure & Hobby** – Loisirs et hobbies

**Jazz Music** – Jazz

**Country Music** – Musique country

**National Music** – Musique populaire dans une autre langue que l'anglais

**Oldies Music** – Musique populaire des années 50 et 60

**Folk Music** – Musique folk

**Documentary** – Documentaires

**Alarm Test** – Programme spécialement prévu pour tester les équipements ou les récepteurs radio d'urgence.

**Alarm** – Alarmes !

### Recherche de programmes RDS

Vous pouvez rechercher un type de programme parmi ceux énumérés ci-dessus.

#### 1 Appuyez sur la touche TUNER de la télécommande.

#### 2 Appuyez sur la touche RDS PTY de la télécommande.

L'indication « SELECT » s'affiche pendant environ 6 secondes.

#### 3 Appuyez sur $\leftarrow/\rightarrow$ pour sélectionner le type de programme à écouter.

Le type de programme affiché change à chaque pression sur la touche. Si vous maintenez la touche enfoncée, l'affichage des types de programme défile en continu.

#### 4 Alors que le type de programme sélectionné est affiché (pendant 6 secondes), appuyez de nouveau sur la touche RDS PTY.

Le type de programme sélectionné s'affiche pendant 2 secondes, puis l'indication « SEARCH » apparaît et la recherche commence.

## Remarque

- Si l'affichage arrête de clignoter, renouveler l'opération depuis l'étape 2. Si l'appareil trouve une émission correspondant au type de programme sélectionné, le numéro de la station apparaît pendant environ 8 secondes puis le nom de la station est affiché.
- Si vous souhaitez écouter le même type de programme sur une autre station radio, appuyez sur la touche **RDY** **PTY** pendant que le numéro ou le nom de la station clignote à l'affichage. L'appareil recherche alors une autre station.
- Si aucune station n'est trouvée, « NOT FOUND » apparaît pendant 4 secondes.

## Informations données par RDS

À chaque pression sur la touche **RDY** **DISPLAY**, l'affichage change comme suit :

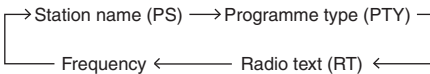
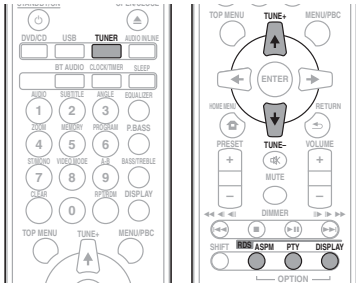

Lorsqu'il s'agit d'une station non-RDS ou d'une station RDS portant de faibles signaux, l'affichage change comme suit :



## Utilisation de la fonction de mémorisation automatique des stations de radio (ASPM)

En mode ASPM, le tuner recherche automatiquement de nouvelles stations RDS. Jusqu'à 40 stations programmables. S'il y a des stations déjà mises en mémoire, le nombre de stations mémorisables est réduit d'autant.

### 1 Appuyez sur la touche TUNER de la télécommande.

### 2 Appuyez sans relâcher sur la touche RDS ASPM de la télécommande.

Le voyant « ASPM » clignote pendant environ 4 secondes, et le balayage démarre (87,5 MHz à 108 MHz).

Une fois le balayage terminé, le nombre de stations mémorisées s'affiche pendant 4 secondes, puis « END » apparaît pendant 4 secondes.

### Pour interrompre l'opération ASPM en cours :

Appuyez sur la touche **■** pendant que le tuner est en train de rechercher des stations. Les stations préalablement mises en mémoire restent inchangées.

## Remarque

- Si une station diffuse sur deux fréquences différentes, la plus forte sera mise en mémoire.
- L'appareil ignore une station utilisant la même fréquence que celle de la station déjà mise en mémoire.
- S'il y a 40 stations déjà stockées en mémoire, la recherche sera annulée. Pour refaire l'opération ASPM, effacer des stations.
- Si aucune stations n'est mise en mémoire, l'appareil affiche « NOT FOUND » pendant 4 secondes environ.
- Si des signaux RDS sont faibles, le nom de station peut ne pas être mémorisé.
- Il est possible de stocker une station dans deux canaux différents.
- Selon la région ou l'époque de l'année, les noms de stations peuvent changer.

## Remarques au sujet du fonctionnement RDS

### Il ne s'agit pas d'un mauvais fonctionnement même si l'un des cas suivants se présente :

- L'indication « PS », « NO PS » et un nom de station s'affichent tour à tour et de manière correcte.
- Lorsqu'il s'agit d'une station ne diffusant pas correctement ou d'une station en cours d'essai, la fonction RDS ne fonctionne pas de façon souhaitée.
- S'il s'agit d'une station RDS portant de faibles signaux, l'appareil n'arrive pas à afficher le nom de la station.
- « NO PS », « NO PTY » ou « NO RT » clignote environ 5 secondes et la fréquence s'affiche.

### Remarques au sujet du texte radio :

- Les 16 premiers caractères des données texte de la station radio s'affichent, puis le reste du texte défile à l'affichage.
- Si on capte une station RDS n'émettant pas de texte radio, l'appareil affiche « NO RT » au passage en position de texte radio.
- L'appareil affiche « RT » pendant la réception de texte radio ou chaque fois que le texte change.

## Chapitre 9 :

## Autres raccordements

**⚠ ATTENTION**

- Avant d'effectuer ou de modifier les raccordements, mettez l'appareil hors tension et débranchez le cordon d'alimentation au niveau de la prise secteur.

### Connexion de composants auxiliaires

Connectez l'équipement de lecture auxiliaire à la prise mini-jack **AUDIO IN** située sur le panneau avant de l'appareil.

- Cette méthode permet de lire de la musique sur cet appareil à partir des iPod/iPhone/iPad qui ne prennent pas en charge la connexion via la prise USB.

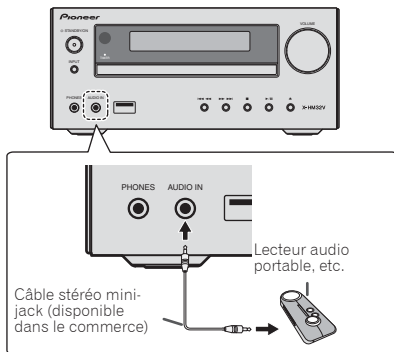

#### 1 Sélectionnez AUDIO IN/LINE comme source d'entrée.

Lorsque la source d'entrée **AUDIO IN** est sélectionnée, l'indication « **AUDIO IN** » apparaît à l'affichage.

**📖 Remarque**

- Si le jack à mini-fiche **AUDIO IN** est branché sur la prise auxiliaire de casque, le volume de l'appareil sera ajusté par la commande de volume du composant de lecture. Si la qualité du son est affectée lorsque vous baissez le volume sur l'appareil, essayez de baisser le volume sur l'équipement de lecture externe.

Connectez l'équipement de lecture auxiliaire aux prises **LINE IN** situées sur le panneau arrière de l'appareil.

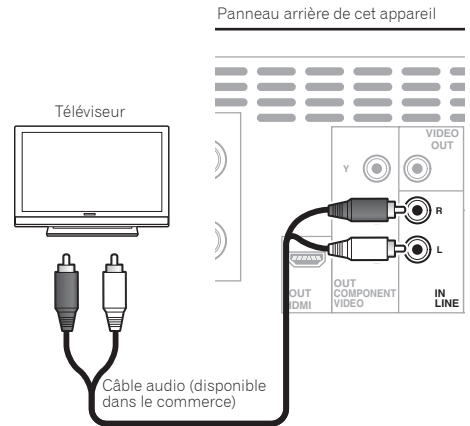

#### 1 Appuyez deux fois sur la touche **AUDIO IN/LINE** pour sélectionner la source d'entrée **LINE**.

Lorsque la source d'entrée **LINE** est sélectionnée, l'indication « **LINE** » apparaît à l'affichage.

## Chapitre 10 :

## Lecture audio Bluetooth®

## Lecture de musique par la technologie sans fil Bluetooth

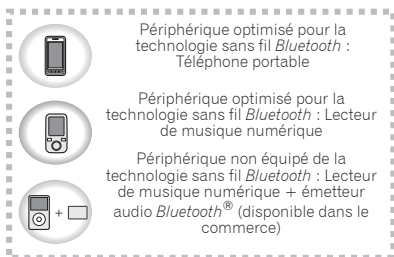

Données musicales



L'appareil peut lire de la musique stockée sur des périphériques équipés de la fonction sans fil Bluetooth (téléphones portables, lecteurs de musique numériques, etc.). Vous pouvez aussi utiliser un transmetteur audio Bluetooth (vendu séparément) pour lire de la musique à partir d'équipements non dotés de la fonction sans fil Bluetooth. Pour plus d'informations, veuillez consulter le Guide d'utilisation de votre équipement Bluetooth.

**Remarque**

- La marque et les logos Bluetooth® sont des marques déposées appartenant à Bluetooth SIG, Inc. et PIONEER CORPORATION utilise ces marques sous licence. Les autres marques commerciales et noms commerciaux appartiennent à leurs propriétaires respectifs.
- L'équipement sans fil Bluetooth doit prendre en charge les profils A2DP.
- Pioneer ne garantit pas que cet appareil se connecte et fonctionne correctement avec tous les périphériques dotés de la technologie sans fil Bluetooth.

## Fonctionnement par télécommande

La télécommande fournie permet de lire et d'arrêter la lecture de contenus sur l'appareil, ainsi que d'effectuer d'autres opérations.

**Remarque**

- L'équipement sans fil Bluetooth doit prendre en charge les profils AVRCP.
- Le fonctionnement de la télécommande n'est pas garanti avec tous les périphériques dotés de la technologie sans fil Bluetooth.

## Association avec l'appareil (enregistrement initial)

Pour pouvoir lire de la musique stockée sur un périphérique sans fil Bluetooth, il est tout d'abord nécessaire d'associer les deux équipements. L'association doit être effectuée lors de la première utilisation de l'appareil avec un périphérique sans fil Bluetooth, ou lorsque les données d'association ont été effacées pour une raison quelconque.

L'association est une procédure nécessaire pour permettre les communications à l'aide de la technologie sans fil Bluetooth.

- L'association est effectuée seulement lorsque vous utilisez l'appareil et le périphérique sans fil Bluetooth ensemble pour la première fois.
- Afin d'autoriser les communications à l'aide de la technologie sans fil Bluetooth, l'association doit être effectuée à la fois sur l'appareil et sur le périphérique sans fil Bluetooth.
- Après avoir appuyé sur la touche **BT AUDIO** et être passé sur l'entrée **BT AUDIO**, effectuez la procédure d'association sur le périphérique sans fil Bluetooth. Si cette procédure d'association s'est déroulée correctement, vous n'avez pas besoin d'effectuer la procédure d'association ci-dessous sur l'appareil.

Pour plus d'informations, veuillez consulter le Guide d'utilisation de votre équipement Bluetooth.

**1 Appuyez sur la touche  $\odot$  STANDBY/ON pour mettre l'appareil sous tension.****2 Appuyez sur BT AUDIO.**

L'appareil passe sur **BT AUDIO** et l'indication **PAIRING** s'affiche.

### 3 Mettez le périphérique sans fil *Bluetooth* que vous souhaitez associer sous tension et effectuez la procédure d'association sur le périphérique.

#### Remarque

- Cet appareil apparaîtra sous le nom « X-HM32V » sur tous les périphériques sans fil *Bluetooth* que vous possédez.

La procédure d'association commence.

- Placez le périphérique sans fil *Bluetooth* près de l'appareil.
- Pour plus d'informations sur la procédure d'association de votre périphérique sans fil *Bluetooth*, veuillez consulter le Guide d'utilisation de votre périphérique.
- Lorsque le code PIN est demandé, entrez « 0000 ». (Cet appareil ne prend pas en charge d'autre code PIN que « 0000 ».)

### 4 Vérifiez que l'association a bien été effectuée sur le périphérique sans fil *Bluetooth*.

Si l'association avec le périphérique sans fil *Bluetooth* a été réalisée correctement, le nom du périphérique s'affiche sur le panneau avant de l'appareil. (Seuls les caractères alphanumériques d'un seul octet peuvent être affichés. Les caractères qui ne peuvent pas être affichés normalement sont remplacés par le symbole « \* ».)

## Écouter de la musique sur l'appareil à partir d'un périphérique sans fil *Bluetooth*

### 1 Appuyez sur BT AUDIO.

L'appareil passe sur l'entrée **BT AUDIO**.

### 2 Une connexion *Bluetooth* est créée entre le périphérique sans fil *Bluetooth* et l'appareil.

La procédure de connexion vers l'appareil doit être effectuée sur le périphérique sans fil *Bluetooth*.

- Pour plus d'informations sur la procédure de connexion, veuillez consulter le Guide d'utilisation de votre périphérique sans fil *Bluetooth*.

### 3 Lecture de musique à partir du périphérique sans fil *Bluetooth*.

#### Remarque

- Lorsqu'un périphérique *Bluetooth* n'est pas en cours de lecture et qu'aucune opération n'a été effectuée depuis 20 minutes, l'appareil se met automatiquement à l'arrêt. Pour cela, il est nécessaire d'activer (**ON**) la fonction d'arrêt automatique la fonction de mise hors tension automatique.
- La fonction de mise hors tension automatique peut être activée/désactivée (**ON/OFF**) (page 45).

### **BT STANDBY**

- Les opérations suivantes peuvent être effectuées lorsque l'appareil est en veille avec la fonction **BT STANDBY** activée (**ON**).
- En sélectionnant un périphérique sans fil *Bluetooth* pour lequel un historique de connexion avec cet appareil existe déjà (l'association a déjà été effectuée), l'appareil se met automatiquement en marche avec la fonction **BT AUDIO** activée.

### Configuration de la fonction **BT STANBY**

- Pour activer/désactiver (**ON/OFF**) la fonction **INPUT**, appuyez pendant 3 secondes sur le bouton **BT AUDIO** situé sur le dessus de l'appareil.
- Lorsque l'appareil est sous tension (**ON**), appuyez longuement sur le bouton **INPUT**. Cette opération ne fonctionne pas si l'appareil est hors tension.
- L'opération de configuration peut uniquement être effectuée en utilisant le bouton **INPUT** situé sur l'appareil. Cette opération ne peut pas être effectuée à l'aide de la touche **BT AUDIO** de la télécommande.

#### Remarque

- Lorsque la fonction **BT STANDBY** est activée (**ON**), l'indication « BT STANDBY ON » apparaît sur l'affichage principal.
- Lorsque la fonction **BT STANDBY** est désactivée (**OFF**), l'indication « BT STANDBY OFF » apparaît sur l'affichage principal.
- Si le cordon d'alimentation a été débranché puis rebranché, la fonction sera de nouveau effective lorsque l'appareil aura été remis en marche (**ON**).

### Connexion avec un périphérique sans fil *Bluetooth* lorsque l'appareil est en mode **BT STANDBY**

Lorsqu'un historique de connexion avec un périphérique sans fil *Bluetooth* existe déjà sur cet appareil (l'association a déjà été effectuée), l'appareil peut recevoir une requête de connexion lorsqu'il est en mode **BT STANDBY**.

L'appareil se met en marche avec la fonction **BT AUDIO** et se connecte directement au périphérique sans fil *Bluetooth*.

Même les équipements déjà associés avec cet appareil ne se connecteront pas en mode **BT STANDBY** dans les cas suivants.

Si cela se produit, effacez l'historique d'association au niveau du périphérique sans fil *Bluetooth* et exécutez de nouveau la procédure d'association.

- Jusqu'à 8 historiques d'association peuvent être conservés sur cet appareil. En cas de connexion au-delà de huit périphériques sans fil *Bluetooth*, le plus ancien historique d'association est supprimé.
- Tous les historiques d'association sont supprimés en cas de réinitialisation des paramètres à leur valeur initiale d'usine.



## Précaution concernant les ondes radio

Cet appareil utilise une fréquence d'ondes radio de 2,4 GHz, cette bande étant également utilisée par d'autres systèmes sans fil (consultez la liste ci-dessous). Pour éviter le brouillage ou les interruptions de communication, n'utilisez pas cet appareil à proximité de dispositifs fonctionnant sur la même bande, ou veillez à éteindre ces dispositifs lorsque vous utilisez l'adaptateur.

- Téléphones sans fil
- Télécopieurs filaires
- Fours à micro-ondes
- Périphériques réseau sans fil (IEEE802.11b/g)
- Appareil AV sans fil
- Télécommandes sans fil pour jeux vidéo
- Appareils paramédicaux à micro-ondes
- Certains écrans de surveillance des bébés

D'autres appareils, moins courants, peuvent fonctionner sur la même fréquence :

- Systèmes antiviol
- Stations radio amateur (HAM)
- Systèmes logistiques des grands magasins
- Systèmes discriminatoires des véhicules ferroviaires ou de secours

### Remarque

- Si des parasites apparaissent sur l'image du téléviseur, il se peut que le périphérique sans fil *Bluetooth* ou cet appareil (y compris des produits pris en charge par cet appareil) crée des interférences avec le connecteur d'antenne de votre téléviseur, ou avec votre équipement vidéo, radio satellite, etc. Dans ce cas, éloignez le connecteur d'entrée d'antenne par rapport au périphérique sans fil *Bluetooth* ou à cet appareil (y compris des éléments pris en charge par cet appareil).
- Dans le cas où un obstacle (tel qu'une porte métallique, un mur en béton ou un dispositif d'isolation contenant un film d'aluminium) se trouve entre cet appareil (et des périphériques pris en charge par cet appareil) et le périphérique sans fil *Bluetooth*, vous devez peut-être changer l'emplacement de l'appareil afin d'éviter le brouillage du signal et les interruptions de communication.

## Limite de fonctionnement

L'utilisation de cet équipement est limitée à un usage privé. (Selon l'environnement, les distances de transmission peuvent être réduites.)

Dans les situations suivantes, le son peut être coupé ou arrêté pour cause de mauvaise réception ou de non réception des ondes radio :

- Dans des immeubles en béton armé ou à structure métallique.
- Près d'un grand meuble métallique.
- Dans la foule ou près d'un bâtiment ou d'un obstacle.

- Dans un emplacement exposé au champ magnétique, à de l'électricité statique ou des parasites provenant d'équipements de communication radio, utilisant la même bande de fréquence (2,4 GHz) que cet appareil, tel qu'un périphérique LAN sans fil de 2,4 GHz (IEEE802.11b/g) ou un four à micro-ondes.
- Si vous vivez dans une zone résidentielle très peuplée (appartement, maison en ville, etc.) et si le four à micro-ondes de votre voisin se trouve à proximité de votre système, des interférences peuvent se produire. Si tel est le cas, installez votre appareil à un autre endroit. Lorsque le four à micro-ondes n'est pas utilisé, les interférences disparaissent.

## Réflexions des ondes radio

Les ondes radio reçues par cet appareil comprennent celles qui proviennent directement du périphérique sans fil *Bluetooth* (onde directe) et les ondes provenant de différentes directions en raison de leur réflexion sur les murs, le mobilier et le bâtiment (ondes réfléchies). Les ondes réfléchies (dues aux obstacles et objets réfléchissants) produisent à leur tour un certain nombre d'ondes réfléchies et modifient les conditions de réception selon l'endroit. Si le son ne peut pas être reçu convenablement à cause de ce phénomène, essayez de déplacer légèrement le dispositif sans fil *Bluetooth*. Notez également que les ondes réfléchies peuvent interrompre la réception audio lorsqu'une personne traverse ou s'approche de l'espace entre cet appareil et le périphérique sans fil *Bluetooth*.

## Précautions relatives aux connexions à des produits pris en compte par cet appareil

- Achevez les connexions pour tous les périphériques pris en compte par cet appareil, y compris tous les cordons audio et les câbles d'alimentation, avant de les brancher sur cet appareil.
- Après avoir achevé les connexions sur cet appareil, vérifiez les câbles audio et d'alimentation pour vous assurer qu'ils ne sont pas emmêlés.
- Avant de déconnecter cet appareil, vérifiez que vous disposez d'assez d'espace libre autour de celui-ci.
- Lorsque vous rebranchez les cordons audio et d'autres câble des produits pris en charge par cet appareil, assurez-vous que l'espace environnant est suffisant pour le faire.

## Chapitre 11 :

## Changement des réglages

## Paramètres pour la lecture d'une source DVD/CD ou USB

## 1 Appuyez sur la touche HOME MENU.

L'écran du menu d'accueil HOME MENU s'affiche.

## 2 Utilisez ↑/↓/←/→ pour sélectionner le paramètre, puis appuyez sur ENTER.

## 3 Utilisez les touches de navigation ↑/↓/←/→ pour ajuster le paramètre, puis appuyez sur ENTER.

- Fermeture de l'écran d'accueil HOME MENU.  
Appuyez sur la touche HOME MENU.

Les réglages par défaut sont indiqués en *italique*.

 Important

- Les réglages suivants sont disponibles pour le contenu d'un disque ou d'une clé de mémoire USB. Ils ne conviennent pas pour un iPod/iPhone/iPad, un tuner ou une entrée externe (AUDIO IN/LINE) et BT AUDIO.
- En mode USB, vous pouvez changer uniquement Play Mode, Audio Settings sur l'écran HOME MENU.

## Paramètres Audio Settings

Réglages	Fonction
<b>Audio DRC</b> (High/Medium/Low/Off)	<ul style="list-style-type: none"> <li>• Rend les sons forts plus faibles et les sons faibles plus forts. Changez ce réglage, par exemple, lorsque vous regardez des films tard le soir.</li> <li>• Ce réglage n'agit que sur le son Dolby Digital.</li> <li>• L'effet dépend du volume du téléviseur, du récepteur ou l'amplificateur AV, des enceintes, etc. raccordés. Essayez différents réglages et choisissez celui qui procure le meilleur effet.</li> </ul>

## Paramètres Video Adjust

Réglages	Fonction
<b>Sharpness</b> (Fine/Standard/Soft)	Ajuste la netteté de l'image.
<b>Brightness</b> (-20 à +20)	Ajuste la luminosité de l'image.
<b>Contrast</b> (-16 à +16)	Ajuste le rapport de luminosité entre les parties les plus claires et les plus sombres de l'image.
<b>Gamma</b> (-3 à +3)	Ajuste l'aspect des parties sombres de l'image.
<b>Hue</b> (green 9 à red 9)	Ajuste la balance entre le vert et le rouge.
<b>Chroma Level</b> (-9 à +9)	Ajuste la densité des couleurs. Ce réglage agit efficacement sur les sources très colorées, comme les dessins animés.

A la livraison, les paramètres **Brightness**, **Contrast**, **Gamma**, **Hue** et **Chroma Level** sont réglés sur 0.

## Paramètres Initial Settings

- Utilisez ces paramètres pour effectuer des réglages détaillés sur l'appareil.
- Initial Settings ne peut pas être sélectionné pendant la lecture. Arrêtez d'abord le disque.

## Paramètres Digital Audio Out

Réglages	Fonction
HDMI Out	Sélectionnez les signaux audio à fournir par la borne <b>HDMI OUT (LPCM (2CH)/Auto/Off)</b> en fonction du périphérique compatible HDMI qui a été raccordé.

## Paramètres Video Output (sortie vidéo)

Réglages	Fonction
TV Screen	Changez le format d'affichage de l'image ( <b>4:3 (Letter Box)/4:3 (Pan &amp; Scan)/16:9 (Wide)/16:9 (Compressed)</b> ) selon le téléviseur raccordé.
HDMI Resolution	Changez la résolution des signaux vidéo restitués par les prises <b>HDMI OUT (720x576i/720x576p/1280x720p/1920x1080i/1920x1080p)</b> . Si l'image n'apparaît pas correctement après avoir changé le paramètre, rétablissez le réglage à « <b>720x576p</b> ». Reportez-vous à <i>Rétablissement des paramètres HDMI Resolution aux valeurs par défaut</i> ci-dessous.
HDMI Color	Changez les signaux vidéo restitués par la prise <b>HDMI OUT (Full range RGB/RGB/Component)</b> .

## Paramètres Language

Réglages	Fonction
Audio Language	Il change la langue des dialogues des disques DVD-Vidéo ( <b>English</b> /langues disponibles/ <b>Other Language</b> ).
Subtitle Language	Il change la langue des sous-titres des disques DVD-Vidéo ( <b>English</b> /langues disponibles/ <b>Other Language</b> ).
DVD Menu Lang.	Il change la langue utilisée pour les affichages de menu des disques DVD-Vidéo ( <b>w/ Subtitle Lang./</b> langues disponibles/ <b>Other Language</b> ).
Subtitle Display	Pour choisir si les sous-titres seront affichés ( <b>On</b> ) ou non ( <b>Off</b> ).

- Si le réglage ci-dessus est utilisé pour choisir « **Other Language** », effectuez les opérations en vous reportant au *Tableau des codes de langues* à la page 41.

## Paramètres Display (affichage)

Réglages	Fonction
OSD Language	Il change la langue des messages fonctionnels ( <b>Play, Stop, etc.</b> ), apparaissant sur l'écran du téléviseur ( <b>English</b> /langues disponibles).
Angle Indicator	Pour choisir si le voyant d'angle de prise de vue doit être affichée ( <b>On</b> ) ou non ( <b>Off</b> ) sur l'écran du téléviseur.
On Screen Display	Précisez si les messages fonctionnels ( <b>Play, Stop, etc.</b> ) doivent être affichés ( <b>On</b> ) ou non ( <b>Off</b> ) sur l'écran du téléviseur.

## Paramètres Options (options)

Réglages	Fonction
Parental Lock	Il limite le visionnage des DVD-Vidéo ( <b>Password/Level Change/Country Code</b> ). Reportez-vous à <i>Tableau des codes de langues</i> à la page 41 pour définir le « <b>Country Code</b> » (code de pays).
DivX (R) VOD	Pour afficher le code d'immatriculation requis pour la lecture de fichiers VOD DivX(R) ( <b>Activate/Deactivate</b> ).

## Rétablissement des paramètres HDMI Resolution aux valeurs par défaut

- 1 Appuyez sans relâcher sur la touche VIDEO MODE.

## Chapitre 12 :

## Informations supplémentaires

## Guide de dépannage

Souvent, les opérations incorrectes sont interprétées comme des problèmes ou des dysfonctionnements. Si vous estimez que cet appareil ne fonctionne pas correctement, vérifiez les points ci-dessous. Parfois, le problème peut provenir d'un autre composant. Examinez les autres composants et les appareils électriques utilisés. Si le problème ne peut pas être résolu en dépit des vérifications ci-dessous, consultez le service après-vente Pioneer le plus proche pour faire réparer l'appareil.

- Si l'appareil ne fonctionne pas normalement en raison d'effets extérieurs comme l'électricité statique, débranchez la fiche d'alimentation de la prise de courant et rebranchez-la pour revenir aux conditions normales de fonctionnement.

## Problèmes d'ordre général

Problème éventuel	Vérification	Solution
Les paramètres que vous avez réglés sont effacés.	Le cordon d'alimentation a-t-il été débranché ?	Lorsque le cordon d'alimentation est débranché, les réglages que vous avez effectués sont effacés. Réglez l'horloge à nouveau. Si vous ne voulez pas perdre les réglages, ne débranchez pas le cordon d'alimentation.
Différence de volume entre les sources/formats DVD, CD, MP3, WMA, iPod/iPhone/iPad, Tuner, BT AUDIO, AUDIO IN et LINE.	Ce problème ne provient pas de cet appareil.	Le volume peut varier selon les sources d'entrée et selon les formats de contenus audio.
	La commande de cet appareil à l'aide de la télécommande n'est pas possible.	Essayez-vous d'utiliser la télécommande en étant placé loin de l'appareil ?
	Le capteur de la télécommande est-il exposé directement à la lumière du soleil ou à un puissant éclairage artificiel, tel qu'un tube fluorescent ?	Les signaux de la télécommande peuvent ne pas être reçus correctement si la télécommande est exposée directement à la lumière du soleil ou à un puissant éclairage artificiel, tel qu'un tube fluorescent, etc.
Le disque ne peut pas être lu ou le disque est éjecté automatiquement.	Les piles sont mortes ?	Remplacez les piles (page 6).
	Le disque est-il rayé ?	Les disques rayés risquent de ne pas pouvoir être lus.
	Le disque est-il sale ?	Nettoyez le disque (page 45).
Le disque DVD VR ne peut pas être lu.	Cet appareil se trouve-t-il dans un endroit humide ?	De la condensation a pu se former à l'intérieur. Attendez que la condensation s'évapore. N'installez pas cet appareil près d'un climatiseur, etc. (page 44).
	Le disque utilise-t-il la technologie de protection des données CPRM ?	Cet appareil ne prend pas en charge la technologie CPRM. Vous pouvez lire uniquement des DVD VR qui ne sont pas enregistrés avec la technologie CPRM.
L'image est étirée ou le format ne peut pas être changé.	Le format est-il réglé correctement sur le téléviseur raccordé ?	Reportez-vous au mode d'emploi du téléviseur et réglez correctement le format sur le téléviseur.
	TV Screen est-il correctement réglé ?	Réglez <b>TV Screen</b> correctement (page 36). Ce réglage est disponible pour le contenu d'un disque ou d'une clé de mémoire USB. Pour les films et images mémorisés sur l'iPod/iPhone/iPad, faites fonctionner celui-ci.
Pendant la lecture l'image est perturbée ou sombre.	Ce problème ne provient pas de cet appareil.	Cet appareil intègre un système anticopie Rovi. L'image peut ne pas s'afficher correctement sur certains téléviseurs lorsque les disques lus contiennent des signaux anticopie. Il ne s'agit pas d'un dysfonctionnement.
	Cet appareil et le téléviseur sont-ils raccordés via un magnétoscope ?	Lorsque cet appareil et le téléviseur sont raccordés via un magnétoscope, la fonction anticopie analogique du lecteur peut empêcher l'image de s'afficher correctement sur le magnétoscope. Raccordez directement cet appareil et le téléviseur.

Problème éventuel	Vérification	Solution
Le son et l'image vidéo se coupent de façon intermittente pendant la lecture d'un disque.	Le volume est peut-être réglé trop haut.	Les sons et l'image vidéo peuvent devenir instables lorsque le volume est réglé trop haut ; dans ce cas, baissez le volume.
Les noms de dossiers ou de fichiers ne sont pas reconnus. (DivX, WMA, MP3 et JPEG)	Avez-vous dépassé le nombre maximal de noms de dossiers ou de fichiers pouvant être reconnus par cet appareil ?	Un maximum de 255 dossiers peuvent être reconnus sur un disque. Un maximum de 648 fichiers peuvent être reconnus à l'intérieur d'un dossier. Toutefois, selon la structure du dossier, cet appareil peut ne pas être capable de reconnaître certains dossiers ou fichiers.
Il faut un certain temps pour lire des fichiers JPEG.	Êtes-vous en train de lire de gros fichiers ?	L'affichage de gros fichiers peut requérir un certain temps.
Des barres noires apparaissent à la lecture de fichiers JPEG.	Lisez-vous des fichiers dont les images ont différents rapports d'aspect ?	Des barres noires peuvent s'afficher au haut et au bas, ou encore sur les côtés de l'image, lorsque des fichiers JPEG d'un autre rapport d'aspect sont affichés.
L'appareil se met automatiquement hors tension.		Si aucune opération n'est effectuée pendant 20 minutes, l'appareil se met automatiquement hors tension. Pour cela, il est nécessaire d'activer <b>(ON)</b> la fonction d'arrêt automatique la fonction de mise hors tension automatique. La fonction de mise hors tension automatique peut être activée/désactivée <b>(ON/OFF)</b> (page 45).

## Lorsqu'un périphérique de stockage USB est connecté

Problème éventuel	Vérification	Solution
Le périphérique de stockage USB n'est pas reconnu.	Le périphérique de stockage USB est-il connecté correctement ?	Connectez le périphérique correctement (en l'engageant à fond).
	Le périphérique de stockage USB est-il connecté via un concentrateur USB ?	L'appareil ne prend pas en charge les concentrateurs USB. Connectez directement le périphérique de stockage USB à l'appareil.
	Le périphérique de stockage USB est-il pris en charge par cet appareil ?	Cet appareil prend en charge seulement les clés de mémoire auxiliaire USB. Cet appareil prend en charge les clés à mémoire flash et audio numériques portables. Seuls les systèmes de fichiers FAT16 et FAT32 sont pris en charge. Les autres systèmes de fichiers (exFAT, NTFS, HFS etc.) ne sont pas pris en charge. Une clé mémoire flash USB prenant en charge la norme USB 2.0 peut être utilisée. Cet appareil ne prend pas en charge l'utilisation de disques durs externes.
	Ce problème ne provient pas de cet appareil.	Mettez l'appareil hors tension puis remettez-le sous tension. Certains périphériques de stockage USB peuvent ne pas être reconnus correctement.
Le fichier ne peut pas être lu.	Le fichier est-il protégé contre la copie (par DRM) ?	Les fichiers protégés contre la copie ne peuvent pas être lus.
	Ce problème ne provient pas de cet appareil.	Les fichiers stockés sur un ordinateur ne peuvent pas être lus. Il se peut que l'appareil ne lise pas certains fichiers.
Les noms de dossiers ou de fichiers ne sont pas affichés, ou bien ils sont mal affichés.	Les noms de dossiers ou de fichiers contiennent-ils plus de 30 caractères ?	Le nombre maximum de caractères affichables pour les noms de dossier et de fichier est de 30.
Les noms de dossiers ou de fichiers ne sont pas affichés dans l'ordre alphabétique.	Ce problème ne provient pas de cet appareil.	L'ordre d'affichage des noms de dossier et de fichier dans l'écran <b>Disc Navigator</b> dépend de l'ordre dans lequel les dossiers et les fichiers ont été enregistrés sur le périphérique de stockage USB.

Problème éventuel	Vérification	Solution
Le lecteur prend beaucoup de temps à reconnaître le périphérique de stockage USB.	Quelle est la capacité du périphérique de stockage USB ?	Un certain temps est nécessaire pour charger les données lorsqu'un périphérique de stockage USB de grande capacité est connecté (cela peut prendre plusieurs minutes).
Le périphérique de stockage USB n'est pas alimenté.	Le message <b>AUTH ERROR</b> est-il affiché sur le panneau avant ? Lorsque la consommation électrique du périphérique est trop importante, l'alimentation est coupée.	Mettez l'appareil hors tension puis remettez-le sous tension. Mettez l'appareil hors tension, puis débranchez et rebranchez le périphérique de stockage USB. Appuyez sur <b>INPUT</b> pour passer à l'autre entrée, puis revenez à l'entrée <b>USB/iPod</b> .

### Lors d'un branchement à un appareil compatible HDMI

Problème éventuel	Vérification	Solution
Aucune image ne s'affiche.	La résolution est-elle réglée correctement ?	Réglez <b>HDMI Resolution</b> correctement en fonction du périphérique raccordé (page 37). Ramenez <b>HDMI Resolution</b> à son paramètre par défaut ( <b>720x576p</b> ) (page 37).
	Le câble HDMI est-il correctement raccordé ?	Raccordez le câble correctement (à fond dans la prise). Avec certains câbles, les signaux vidéo 1080p ne sont pas restitués.
Aucun son n'est produit ou le son est déformé.	<b>HDMI Out</b> est-il correctement réglé ?	Réglez <b>HDMI Out</b> sur <b>LPCM (2CH)</b> ou <b>Auto</b> (page 37).
Les signaux audio multicanaux ne sont pas restitués.	<b>HDMI Out</b> est-il correctement réglé ?	Réglez <b>HDMI Out</b> sur <b>Auto</b> (page 37).
Les couleurs ne s'affichent pas correctement sur l'écran du téléviseur.	<b>HDMI Color</b> est-il correctement réglé ?	Changez le réglage <b>HDMI Color</b> (page 37).

### Lorsqu'un iPod/iPhone/iPad est connecté

Problème éventuel	Solution
Impossible d'actionner l'iPod/iPhone/iPad par la télécommande.	Assurez-vous que l'iPod/iPhone/iPad est correctement connecté (voir <i>Connexion de votre iPod/iPhone/iPad</i> à la page 19).
Je n'arrive pas à faire fonctionner l'iPod/iPhone/iPad.	Assurez-vous que l'iPod/iPhone/iPad est correctement connecté (voir <i>Connexion de votre iPod/iPhone/iPad</i> à la page 19). Si l'iPod/iPhone/iPad a subi une immobilisation, essayez de le réinitialiser et rebranchez-le ensuite sur cet appareil.

### Lorsqu'un périphérique sans fil Bluetooth est connecté ou utilisé :

Problème éventuel	Solution
Le périphérique sans fil Bluetooth ne peut pas être connecté ou utilisé. Aucun son ne provient du périphérique sans fil Bluetooth ou le son est interrompu.	Vérifiez qu'aucun produit émettant des ondes électromagnétiques dans la bande 2,4 GHz (four à micro-ondes, périphérique LAN sans fil ou équipement sans fil Bluetooth) ne se trouve à proximité de l'appareil. Le cas échéant, éloignez-le de cet appareil. Ou bien, n'utilisez pas l'objet émettant les ondes électromagnétiques. Vérifiez que le périphérique Bluetooth n'est pas trop éloigné de l'appareil et qu'il n'y ait pas d'obstacle entre le périphérique Bluetooth et l'appareil. Placez le périphérique sans fil Bluetooth et l'appareil de manière à ce qu'ils ne soient pas éloignés de plus de 10 m* qu'il n'y ait pas d'obstacle entre eux. * Cette distance est indicative. La portée réelle peut varier selon les conditions propres à l'environnement d'utilisation. Il se peut que le périphérique Bluetooth ne soit pas configuré sur le mode de communication prenant en charge la technologie sans fil Bluetooth. Vérifiez la configuration du périphérique Bluetooth.

## Tableau des codes de langues et Tableau des codes de pays et régions

### Tableau des codes de langues

#### Noms (codes) de langues et codes numériques:

Japanese (ja), <b>1001</b>	Frisian (fy), <b>0625</b>
English (en), <b>0514</b>	Irish (ga), <b>0701</b>
French (fr), <b>0618</b>	Scots-Gaelic (gd), <b>0704</b>
German (de), <b>0405</b>	Galician (gl), <b>0712</b>
Italian (it), <b>0920</b>	Guarani (gn), <b>0714</b>
Spanish (es), <b>0519</b>	Gujarati (gu), <b>0721</b>
Chinese (zh), <b>2608</b>	Hausa (ha), <b>0801</b>
Dutch (nl), <b>1412</b>	Hindi (hi), <b>0809</b>
Portuguese (pt), <b>1620</b>	Croatian (hr), <b>0818</b>
Swedish (sv), <b>1922</b>	Hungarian (hu), <b>0821</b>
Russian (ru), <b>1821</b>	Armenian (hy), <b>0825</b>
Korean (ko), <b>1115</b>	Interlingua (ia), <b>0901</b>
Greek (el), <b>0512</b>	Interlingue (ie), <b>0905</b>
Afar (aa), <b>0101</b>	Nupiak (ik), <b>0911</b>
Abkhazian (ab), <b>0102</b>	Indonesian (in), <b>0914</b>
Afrikaans (af), <b>0106</b>	Icelandic (is), <b>0919</b>
Amharic (am), <b>0113</b>	Hebrew (iw), <b>0923</b>
Arabic (ar), <b>0118</b>	Yiddish (ji), <b>1009</b>
Assamese (as), <b>0119</b>	Javanese (jw), <b>1023</b>
Aymara (ay), <b>0125</b>	Georgian (ka), <b>1101</b>
Azerbaïjani (az), <b>0126</b>	Kazakh (kk), <b>1111</b>
Bashkir (ba), <b>0201</b>	Greenlandic (kl), <b>1112</b>
Byelorussian (be), <b>0205</b>	Cambodian (km), <b>1113</b>
Bulgarian (bg), <b>0207</b>	Kannada (kn), <b>1114</b>
Bihari (bh), <b>0208</b>	Kashmiri (ks), <b>1119</b>
Bislama (bi), <b>0209</b>	Kurdish (ku), <b>1121</b>
Bengali (bn), <b>0214</b>	Kirghiz (ky), <b>1125</b>
Tibetan (bo), <b>0215</b>	Latin (la), <b>1201</b>
Breton (br), <b>0218</b>	Lingala (ln), <b>1214</b>
Catalan (ca), <b>0301</b>	Laothian (lo), <b>1215</b>
Corsican (co), <b>0315</b>	Lithuanian (lt), <b>1220</b>
Czech (cs), <b>0319</b>	Latvian (lv), <b>1222</b>
Welsh (cy), <b>0325</b>	Malagasy (mg), <b>1307</b>
Danish (da), <b>0401</b>	Maori (mi), <b>1309</b>
Bhutani (dz), <b>0426</b>	Macedonian (mk), <b>1311</b>
Esperanto (eo), <b>0515</b>	Malayalam (ml), <b>1312</b>
Estonian (et), <b>0520</b>	Mongolian (mn), <b>1314</b>
Basque (eu), <b>0521</b>	Moldavian (mo), <b>1315</b>
Persian (fa), <b>0601</b>	Marathi (mr), <b>1318</b>
Finnish (fi), <b>0609</b>	Malay (ms), <b>1319</b>
Fiji (fj), <b>0610</b>	Maltese (mt), <b>1320</b>

Faroese (fo), <b>0615</b>	Burmese (my), <b>1325</b>
Nauru (na), <b>1401</b>	Siswati (ss), <b>1919</b>
Nepali (ne), <b>1405</b>	Sesotho (st), <b>1920</b>
Norwegian (no), <b>1415</b>	Sundanese (su), <b>1921</b>
Occitan (oc), <b>1503</b>	Swahili (sw), <b>1923</b>
Oromo (om), <b>1513</b>	Tamil (ta), <b>2001</b>
Oriya (or), <b>1518</b>	Telugu (te), <b>2005</b>
Panjabi (pa), <b>1601</b>	Tajik (tg), <b>2007</b>
Polish (pl), <b>1612</b>	Thai (th), <b>2008</b>
Pashto, Pushto (ps), <b>1619</b>	Tigrinya (ti), <b>2009</b>
Quechua (qu), <b>1721</b>	Turkmen (tk), <b>2011</b>
Rhaeto-Romance (rm), <b>1813</b>	Tagalog (tl), <b>2012</b>
Kirundi (rn), <b>1814</b>	Setswana (tn), <b>2014</b>
Romanian (ro), <b>1815</b>	Tonga (to), <b>2015</b>
Kinyarwanda (rw), <b>1823</b>	Turkish (tr), <b>2018</b>
Sanskrit (sa), <b>1901</b>	Tsonga (ts), <b>2019</b>
Sindhi (sd), <b>1904</b>	Tatar (tt), <b>2020</b>
Sangho (sg), <b>1907</b>	Twi (tw), <b>2023</b>
Serbo-Croatian (sh), <b>1908</b>	Ukrainian (uk), <b>2111</b>
Sinhalese (si), <b>1909</b>	Urdu (ur), <b>2118</b>
Slovak (sk), <b>1911</b>	Uzbek (uz), <b>2126</b>
Slovenian (sl), <b>1912</b>	Vietnamese (vi), <b>2209</b>
Samoa (sm), <b>1913</b>	Volapük (vo), <b>2215</b>
Shona (sn), <b>1914</b>	Wolof (wo), <b>2315</b>
Somali (so), <b>1915</b>	Xhosa (xh), <b>2408</b>
Albanian (sq), <b>1917</b>	Yoruba (yo), <b>2515</b>
Serbian (sr), <b>1918</b>	Zulu (zu), <b>2621</b>

### Tableau des codes de pays et régions

#### Noms de pays et régions, Codes numériques et Codes de pays et régions

Etats-Unis, <b>2119</b> , us	Chili, <b>0312</b> , cl
Argentine, <b>0118</b> , ar	Danemark, <b>0411</b> , dk
Royaume-uni, <b>0702</b> , gb	Allemagne, <b>0405</b> , de
Italie, <b>0920</b> , it	Japon, <b>1016</b> , jp
Inde, <b>0914</b> , in	Nouvelle-Zélande, <b>1426</b> , nz
Indonésie, <b>0904</b> , id	Norvège, <b>1415</b> , no
Australie, <b>0121</b> , au	Pakistan, <b>1611</b> , pk
Autriche, <b>0120</b> , at	Philippines, <b>1608</b> , ph
Pays-Bas, <b>1412</b> , nl	Finlande, <b>0609</b> , fi
Canada, <b>0301</b> , ca	Mexique, <b>1324</b> , mx
Corée, République de, <b>1118</b> , kr	Fédération russe, <b>1821</b> , ru
Singapour, <b>1907</b> , sg	Brésil, <b>0218</b> , br
Suisse, <b>0308</b> , ch	France, <b>0618</b> , fr
Suède, <b>1905</b> , se	Belgique, <b>0205</b> , be
Espagne, <b>0519</b> , es	Portugal, <b>1620</b> , pt
Thaïlande, <b>2008</b> , th	Hong Kong, <b>0811</b> , hk
Taiwan, <b>2023</b> , tw	Malaisie, <b>1325</b> , my
Chine, <b>0314</b> , cn	

## Types de disque et formats de fichier lisibles

<b>DVD-Vidéo</b>	<ul style="list-style-type: none"> <li>Disques DVD-Vidéo en vente dans le commerce</li> <li>Disques DVD-R/-RW/-R DL et DVD+R/+RW/+R DL enregistrés en mode Vidéo</li> </ul>
<b>DVD VR</b>	Disques DVD-R/-RW/-R DL enregistrés en mode VR Cet appareil ne prend pas en charge la technologie CPRM
<b>Cd Super Vidéo</b>	Super Video CD
<b>Vidéo CD</b>	CD-Vidéo
<b>CD audio</b>	<ul style="list-style-type: none"> <li>CD Audio en vente dans le commerce</li> <li>Disques CD-R/-RW/-ROM contenant de la musique enregistrée en format CD-DA</li> </ul>
<b>JPEG</b>	Fichiers JPEG enregistrés sur des disques DVD-R/-RW/-R DL, ou des disques CD-R/-RW/-ROM, ou des périphériques de stockage USB
<b>DivX®</b>	Fichiers vidéo DivX enregistrés sur des disques DVD-R/-RW/-R DL, CD-R/-RW/-ROM ou des clés de mémoire USB
<b>WMA</b>	Fichiers WMA enregistrés sur des disques DVD-R/-RW/-R DL, CD-R/-RW/-ROM ou des clés de mémoire USB
<b>MP3</b>	Fichiers MP3 enregistrés sur des disques DVD-R/-RW/-R DL, CD-R/-RW/-ROM ou des clés de mémoire USB

- **Seuls les disques qui ont été finalisés peuvent être reproduits.**
- Les disques enregistrés en mode d'écriture par paquet (format UDF) ne sont pas compatibles avec cet appareil.
- Les noms de sociétés et de produits mentionnés dans le présent mode d'emploi sont des marques commerciales ou des marques déposées des sociétés respectives.
- Seuls les disques enregistrés en format ISO9660 Niveau 1, Niveau 2 et Joliet peuvent être lus.
-  est une marque de commerce de DVD Format/Logo Licensing Corporation.

### Remarque

- Cet appareil ne prend pas en charge les disques multisession ni l'enregistrement multiborder.
- L'enregistrement multisession/multiborder est une technique permettant d'enregistrer un disque en plusieurs sessions/bords. Une « session » ou « bord » est une unité d'enregistrement, consistant en un jeu complet de données de la zone d'entrée à la zone de sortie.

## Disques non lisibles par l'appareil

- Disques Blu-ray
- HD DVD
- AVCHD
- AVCREC
- Disques DVD-Audio
- Disques DVD-RAM
- SACD
- CD-G

## À propos des codes régionaux

Des codes régionaux sont attribués aux lecteurs de DVD et aux disques DVD-Vidéo selon la région où ils sont commercialisés. Le(s) code(s) régional(aux) de ce lecteur est (sont) indiqué(s) ci-dessous.

- DVD-Vidéo : 2

Les disques ne contenant pas ces codes ne peuvent pas être lus. Les disques suivants peuvent être lus sur ce lecteur.

- DVD : 2 (comprenant 2) et ALL

## À propos des CD protégés contre la copie

Ce lecteur se conforme aux spécifications du format CD Audio. Il ne prend pas en charge la lecture ou les fonctions des disques non conformes à ces spécifications.

- La lecture des fichiers qui ne sont pas mentionnés ci-dessous (WMV, MPEG4-AAC, etc.) n'est pas garantie.

## À propos de la lecture des DualDisc

DualDisc est un nouveau type de disque à deux faces dont la structure est la suivante : le contenu DVD vidéo, audio, etc. est gravé sur une face, tandis que l'autre face contient des données non-DVD, comme par exemple des fichiers audio numériques classiques.

- La face DVD d'un DualDisc peut être lue sur ce lecteur (mais pas le contenu DVD-Audio).
- La face audio, non DVD du disque n'est pas compatible avec ce lecteur.
- Il est possible que, lors du chargement et de l'éjection d'un DualDisc, la face opposée à celle en cours de lecture soit rayée. La lecture d'un disque rayé n'est plus possible.
- Pour de plus amples informations au sujet des spécifications DualDisc, consultez le fabricant ou le revendeur de ce type de disque.



## Lecture de disques créés sur un ordinateur ou un enregistreur BD/DVD

- Les réglages de l'application utilisée ou de l'environnement de l'ordinateur peuvent empêcher la lecture de disques enregistrés sur un ordinateur. Enregistrez vos disques selon un format lisible sur ce lecteur. Pour des détails, contactez votre revendeur.
- Il se peut qu'un disque enregistré sur un ordinateur ou un enregistreur BD/DVD ne puisse pas être lu parce que les caractéristiques de ce disque, des rayures, de la saleté sur le disque, ou de la saleté sur la lentille de l'enregistreur, etc. n'ont pas permis d'effectuer une gravure de qualité.

## Fichiers lisibles

- Les fichiers protégés par le DRM (Gestion des droits numériques) ne peuvent pas être lus.
- La lecture des fichiers qui ne sont pas mentionnés ci-dessous (WMV, MPEG4-AAC, etc.) n'est pas garantie.

## Formats de fichiers vidéo pris en charge

### DivX

- DivX est une technologie multimédia créée par DivX, Inc. Les fichiers multimédia DivX incluent les données d'images.
- Les fichiers DivX peuvent aussi inclure des fonctions de lecture plus sophistiquées, comme l'affichage de menus et la sélection de diverses langues pour les sous-titres et la sélection de pistes audio.



- DivX Certified® pour la lecture de vidéos DivX®, y compris du contenu spécifique.
- DivX®, DivX Certified® et les logos associés sont des marques commerciales de Rovi Corporation ou de ses filiales et sont utilisés sous licence.
- Ce produit est équipé d'une technologie de protection des droits d'auteur protégée par des brevets américains et par d'autres droits de propriété intellectuelle de Rovi Corporation. La rétrotechnique et le désassemblage sont proscrits.

Extensions de nom de fichier : .avi et .divx (à utiliser pour que l'appareil reconnaisse les fichiers vidéo DivX). Sachez que tous les fichiers ayant l'extension .avi sont reconnus comme MPEG4 mais qu'ils ne sont pas tous nécessairement des fichiers vidéo DivX et peuvent donc être illisibles sur ce lecteur.

- Les fichiers ne contenant pas de la vidéo DivX ne peuvent pas être lus, même s'ils ont l'extension ".avi".

À PROPOS DE LA VIDÉO DIVX : DivX® est un format vidéo numérique créé par DivX, LLC, qui est une filiale de Rovi Corporation. Ceci est un appareil DivX Certified® officiel qui lit la vidéo DivX. Visitez le site divx.com pour plus d'informations sur les outils logiciels permettant de convertir vos fichiers en vidéos DivX.

À PROPOS DE LA VIDÉO DIVX À LA DEMANDE : Cet appareil certifié DivX® doit être enregistré afin de pouvoir lire des vidéos DivX à la demande (VOD). Pour obtenir le code d'enregistrement, accédez à l'option DivX VOD dans le menu de configuration de l'appareil. Allez sur le site vod.divx.com pour savoir comment terminer votre enregistrement.

## Affichage de sous-titres externes

- Les polices suivantes sont disponibles pour les sous-titres externes. Vous pouvez afficher le jeu de polices adéquat à partir de l'écran en réglant *Subtitle Language* à la page 37 afin qu'il corresponde au fichier de sous-titrage.
- Ce lecteur prend en charge les groupes de langues suivants:

<b>Groupe 1</b>	Afrikaans (af), Basque (eu), Catalan (ca), Danois (da), Néerlandais (nl), Anglais (en), Féringien (fo), Finnois (fi), Français (fr), Islandais (is), Irlandais (ga), Italien (it), Norvégien (no), Portugais (pt), Rhéto-Roman (rm), Écossais-Gaélique (gd), Espagnol (es), Suédois (sv)
<b>Groupe 2</b>	Albanien (sq), Croatie (hr), Tchèque (cs), Hongrois (hu), Polonais (pl), Roumain (ro), Slovaque (sk), Slovène (sl)
<b>Groupe 3</b>	Bulgare (bg), Bélorusse (be), Macédonien (mk), Russe (ru), Serbe (sr), Ukrainien (uk)
<b>Groupe 4</b>	Hébreu (iw), Yiddish (ji)
<b>Groupe 5</b>	Turc (tr)

- Certains fichiers de sous-titrage externes peuvent s'afficher de façon incorrecte ou pas du tout.
- Pour les fichiers de sous-titrage externes, les extensions de nom de fichier de sous-titrage suivantes sont prises en charge (notez que ces fichiers ne figurent pas dans le menu de navigation du disque) : .srt, .sub, .ssa, .smi
- Le nom de fichier du fichier du film doit être répété au début du nom de fichier pour le fichier de sous-titrage externe.
- Le nombre de fichiers de sous-titrage externes pouvant être modifiés pour le même fichier de film est limité à un maximum de 10.

## Formats de fichiers d'images pris en charge

### JPEG

Résolution : Jusqu'à 3072 x 2048 pixels

Extensions de nom de fichier : .jpg et .JPG (Doit être utilisé pour permettre à l'appareil de reconnaître les fichiers JPEG - Ne pas utiliser pour d'autres types de fichiers)

- Cet appareil prend en charge JPEG Baseline.
- Cet appareil prend en charge le format Exif Ver.2.2.
- Cet appareil ne prend pas en charge JPEG progressif.

### **Formats de fichiers audio pris en charge**

- Cet appareil ne prend pas en charge le codage sans perte.

### **MP3 :**

MP3 est un format de compression. Il s'agit de l'acronyme de MPEG Audio Layer 3. MP3 est un code audio qui permet de compresser des données audio de façon significative sans altérer la qualité sonore.

- Ce système prend en charge les fichiers de type MPEG-1/2 Audio Layer 3 (Taux d'échantillonnage : 8 kHz à 48 kHz; Débit binaire : 64 kbps à 384 kbps).
- Pendant la lecture d'un fichier VBR, le compteur sur l'afficher peut différer du temps de lecture en cours.

### **WMA :**

Les fichiers WMA sont des fichiers Advanced System format qui comprennent des fichiers audio compressés à l'aide du codec Windows Media Audio. Le format WMA est le format de fichier audio développé par Microsoft pour le lecteur Windows Media.

- Ce système prend en charge les fichiers de type WMA (Taux d'échantillonnage : 32 kHz/44,1 kHz/48 kHz; Débit binaire : 64 kbps à 320 kbps).
- Pendant la lecture d'un fichier VBR, le compteur sur l'afficher peut différer du temps de lecture en cours.

## **Précautions d'utilisation**

### **Lors d'un déplacement de l'appareil**

Avant de déplacer l'appareil, assurez-vous qu'il ne contient pas de disque et débranchez l'iPod/iPhone/iPad. Puis appuyez sur la touche **⏻** **STANDBY/ON**, attendez que l'indication « **STAND BY** » disparaisse de l'affichage sur l'appareil et débranchez le cordon d'alimentation. Le fait de déplacer ou de transporter l'appareil avec un disque chargé à l'intérieur ou avec un équipement raccordé à la prise USB, ou à la prise mini-jack **AUDIO IN**, peut causer des dommages.

### **Emplacement d'installation**

- Choisissez un endroit stable près du téléviseur ou de la chaîne stéréo, utilisés avec cet appareil.
- N'installez pas cet appareil sur un téléviseur ou un moniteur couleur. En outre, installez-le à l'écart des platines à cassettes et autres équipements pouvant être facilement affectés par les champs magnétiques.

### **Évitez d'installer l'appareil dans les endroits suivants :**

- Endroits exposés à la lumière directe du soleil
- Endroits humides ou insuffisamment aérés
- Endroits extrêmement chauds
- Endroits exposés aux vibrations

- Endroits dans lesquels il y a beaucoup de poussière ou de fumée de cigarette
- Endroits exposés à la suie, à la vapeur ou à la chaleur (cuisines, etc.)

### **Ne posez pas d'objets sur cet appareil**

Ne posez pas d'objets sur le dessus de cet appareil.

### **N'obstruez pas les orifices de ventilation.**

N'utilisez pas cet appareil sur une couverture, un lit, un sofa, etc. pelucheux, et ne l'enveloppez pas dans un tissu, etc. La chaleur ne pourra pas se dégager et causera des dommages.

### **N'exposez pas l'appareil à la chaleur.**

N'installez pas cet appareil sur un amplificateur ou un autre appareil produisant de la chaleur. En cas d'installation sur un rack, pour éviter que l'appareil ne soit exposé à la chaleur dégagée par l'amplificateur ou d'autres équipements audio, placez-le sur un rayon en-dessous de l'amplificateur, etc.

- Mettez l'appareil hors tension lorsque vous ne l'utilisez pas.
- Des rayures peuvent apparaître sur l'écran de télévision et du bruit peut parasiter le son des émissions de radio, selon l'état des signaux, lorsque l'appareil est en service. Dans ce cas, mettez l'appareil hors tension.

### **À propos de la condensation**

Si vous transportez l'appareil sans transition d'un endroit froid vers une pièce chaude (par exemple, en hiver), ou si la température de la pièce où se trouve cet appareil augmente rapidement, des gouttelettes d'eau (condensation) peuvent se former à l'intérieur (sur des pièces et la lentille). En cas de condensation, cet appareil ne fonctionne pas correctement et la lecture n'est pas possible. Laissez l'appareil sous tension pendant 1 ou 2 heures à la température ambiante (pour que l'humidité ait le temps de s'évaporer). Les gouttelettes d'eau se dissiperont et la lecture sera de nouveau possible. De la condensation peut aussi se former en été si l'appareil est exposé à l'air d'un climatiseur. Si tel est le cas, déplacez votre appareil.

### **Nettoyage de l'appareil**

- Débranchez le cordon d'alimentation de la prise secteur avant de nettoyer cet appareil.
- Nettoyez l'appareil avec un chiffon doux. En cas de salissure importante, mouillez un chiffon doux dans une solution de détergent neutre dilué dans 5 à 6 volumes d'eau, essorez le chiffon complètement, nettoyez la saleté, puis essuyez l'appareil à l'aide d'un chiffon doux et sec.
- L'utilisation d'alcool, de diluent, de benzène, de produits insecticides, etc. risque d'effacer les inscriptions et d'abîmer la peinture. Évitez aussi de laisser des produits en caoutchouc ou en vinyle très longtemps au contact de cet appareil pour ne pas endommager le coffret.
- En cas d'utilisation de chiffons/lingettes imprégnés avec des produits chimiques, etc., lisez les précautions d'emploi fournies par le fabricant.

## Nettoyage de la lentille

- La lentille de cet appareil ne devrait pas se salir lors d'une utilisation normale, mais si, pour une raison quelconque, des poussières ou saletés perturbent son fonctionnement, consultez un centre d'entretien agréé par Pioneer. Bien que divers produits de nettoyage pour lentille de lecteur soient en vente dans le commerce, nous déconseillons leur utilisation, car certains d'entre eux risquent, en fait, d'endommager la lentille.

## Manipulation d'un disque

### Rangement

- Remettez toujours les disques dans leur boîtier et rangez-les verticalement, en évitant les endroits chauds, humides, exposés directement à la lumière du soleil ou extrêmement froids.
- Veuillez lire les recommandations fournies avec le disque.

### Nettoyage des disques

- Des empreintes de doigts ou de la poussière sur un disque peuvent empêcher sa lecture. Dans ce cas, utilisez un chiffon de nettoyage, etc. pour essuyer délicatement le disque en allant du centre vers l'extérieur. N'utilisez pas un tissu de nettoyage sale.



- N'utilisez pas de benzène, de diluant ou d'autres produits chimiques volatils. En outre, n'utilisez pas de vaporisateur de produits de nettoyage ni d'agents antistatiques.
- En cas de salissure importante, mouillez un chiffon doux, essorez-le chiffon, nettoyez la saleté, puis essuyez l'appareil à l'aide d'un chiffon sec.
- N'utilisez pas de disques endommagés (fissurés ou déformés).
- Ne laissez pas la face des disques sur laquelle sont gravées les informations devenir rayée ou sale.
- N'attachez pas de morceaux de papier ou d'autocollants sur les disques. Cela pourrait déformer les disques et les rendre illisibles. Notez aussi que souvent, une étiquette est collée sur les disques de location, et que la colle de l'étiquette peut avoir débordé. Vérifiez que la colle n'a pas débordé des bords de l'étiquette avant d'utiliser un disque de location.

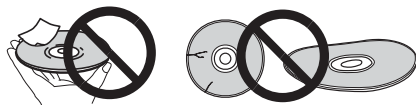

### À propos des disques de forme particulière

Les disques à formes spéciales (en cœur, hexagonaux, etc.) ne peuvent pas être lus sur cet appareil. N'essayez pas de lire de tels disques car ils pourraient endommager cet appareil.



### À propos de l'iPod/iPhone/iPad



Les accessoires électroniques portant la mention « Made for iPod », « Made for iPhone » et « Made for iPad » ont été conçus pour fonctionner respectivement avec un iPod, un iPhone ou un iPad et sont certifiés conformes aux exigences d'Apple par le fabricant. Apple n'est pas responsable pour le fonctionnement de cet appareil ou de sa compatibilité avec les normes réglementaires et de sécurité. Veuillez noter que l'emploi de cet accessoire avec un iPod, iPhone ou iPad peut affecter les performances sans fil.

*iPad, iPhone, iPod, iPod nano et iPod touch sont des marques commerciales d'Apple Inc., déposées aux États-Unis et dans d'autres pays.*

### Configuration de la fonction de mise hors tension automatique

Appuyez sur le bouton ■ de l'appareil pendant 3 secondes pour activer/désactiver la fonction de mise hors tension automatique.

Cette fonction peut être configurée uniquement à l'aide du ■ de l'appareil.

Il n'est pas possible de la configurer à l'aide de la télécommande.

Le réglage par défaut est ON (activé).

#### Remarque

- Lorsque la fonction de mise hors tension automatique est activée (ON), l'indication « APD ON » apparaît sur l'affichage principal.

- Lorsque la fonction de mise hors tension automatique est désactivée (OFF), l'indication « APD OFF » apparaît sur l'affichage principal.

## Rétablissement de tous les réglages à leur valeur par défaut

Suivez les étapes ci-dessous pour restaurer tous les paramètres de l'appareil à leur valeur d'origine par défaut.

**1 Appuyez sur  STANDBY/ON pour la mise sous tension.**

**2 Appuyez sur la touche DVD/CD de la télécommande ou appuyez à plusieurs reprises sur la touche INPUT de l'appareil pour sélectionner la source d'entrée DVD/CD.**

**3 Appuyez sur la touche  OPEN/CLOSE pour ouvrir le tiroir disque.**

**4 Appuyez sur le bouton  STANDBY/ON de l'appareil pendant 3 secondes tout en appuyant sur le bouton .**

- « DEFAULT » apparaît pendant que les paramètres sont rétablis aux valeurs par défaut. L'appareil est mis hors tension.
- Il n'est pas possible de le configurer à l'aide de la télécommande.

## Spécifications

### • Section Amplificateur

Puissance de sortie RMS : ..... 30 W + 30 W  
(1 kHz, 10 %, T.H.D., 4 Ω)

### • Section tuner

Gamme de fréquences (FM) ..... 87,5 MHz à 108 MHz  
Entrée antenne (FM) ..... 75 Ω asymétrique

### • Bluetooth

Version ..... Bluetooth Spécifications Ver. 3.0  
Sortie ..... Bluetooth Spécifications Classe 2  
Distance estimée de transmission en visibilité directe\*  
..... Environ 10 m  
Gamme de fréquences ..... 2,4 GHz  
Modulation ..... FH-SS (Étalement de spectre par évansion)  
Profils Bluetooth pris en charge ..... A2DP, AVRCP  
Codec prise en charge ..... SBC (Codec de sous-bande)  
Protection de contenus pris en charge ..... SCMS-T  
\* La distance de transmission en visibilité directe est une estimation. La distance de transmission dans la pratique peut être différente selon l'environnement.

### • Divers

Prise USB ..... 5 V, 2,1 A  
Alimentation ..... CA de 220 V à 240 V, 50 Hz/60 Hz  
Consommation

En marche ..... 35 W  
En veille ..... 0,5 W max.  
Veille (fonction BT STANDBY activée) ..... 0,5 W max.  
Dimensions externes  
..... 215 mm (L) x 95 mm (H) x 325 mm (P)  
Poids (sans emballage) ..... 2,0 kg

### • Enceintes

Enceintes protégées contre les interférences électromagnétiques

Type

Enceinte à 2 voies  
Haut-parleur d'aigus : 5 cm  
Haut-parleur de graves : 10 cm

Puissance d'entrée max. .... 30 W  
Impédance ..... 4 Ω  
Dimensions externes  
..... 130 mm (L) x 211,5 mm (H) x 240 mm (P)  
Poids ..... 2,0 kg (chacune)

### • Accessoires

Télécommande ..... 1  
Câble vidéo (1,5 m) ..... 1  
Antenne FM à fil ..... 1  
Piles AAA (R03) ..... 2  
Câble d'enceinte ..... 2  
Support pour iPhone/iPad ..... 1  
Cordon d'alimentation  
Carte de garantie  
Mode d'emploi (ce document)

### Remarque

- Les spécifications sont valables pour une alimentation de 230 V.
- Les spécifications et la conception sont susceptibles d'être modifiées sans préavis, en raison d'améliorations apportées à l'appareil.

© 2014 PIONEER HOME ELECTRONICS CORPORATION.  
Tous droits de reproduction et de traduction réservés.



## ACHTUNG

UM SICH NICHT DER GEFAHR EINES ELEKTRISCHEN SCHLAGES AUSZUSETZEN, DÜRFEN SIE NICHT DEN DECKEL (ODER DIE RÜCKSEITE) ENTFERNEN. IM GERÄTEINNEREN BEFINDEN SICH KEINE VOM BENUTZER REPARIERBAREN TEILE. ÜBERLASSEN SIE REPARATUREN DEM QUALIFIZIERTEN KUNDENDIENST.

D3-4-2-1-1\_B1\_De

## WARNUNG

Dieses Gerät ist nicht wasserdicht. Zur Vermeidung der Gefahr von Brand und Stromschlag keine Behälter mit Flüssigkeiten (z.B. Blumenvasen und -töpfe) in die Nähe des Gerätes bringen und dieses vor Tropfwasser, Spritzwasser, Regen und Nässe schützen.

D3-4-2-1-3\_A1\_De

## WARNUNG

Keine Quellen offener Flammen (z.B. eine brennende Kerze) auf dieses Gerät stellen.

D3-4-2-1-7a\_A1\_De

## VORSICHTSHINWEIS ZUR BELÜFTUNG

Bei der Aufstellung dieses Gerätes muss für einen ausreichenden Freiraum gesorgt werden, um eine einwandfreie Wärmeabfuhr zu gewährleisten (mindestens 25 cm oberhalb des Gerätes, 10 cm hinter dem Gerät und jeweils 5 cm an der Seite des Gerätes).

## WARNUNG

Im Gerätegehäuse sind Ventilationsschlitze und andere Öffnungen vorgesehen, die dazu dienen, eine Überhitzung des Gerätes zu verhindern und einen zuverlässigen Betrieb zu gewährleisten. Um Brandgefahr auszuschließen, dürfen diese Öffnungen auf keinen Fall blockiert oder mit Gegenständen (z.B. Zeitungen, Tischdecken und Gardinen) abgedeckt werden, und das Gerät darf beim Betrieb nicht auf einem dicken Teppich oder Bett aufgestellt sein.

D3-4-2-1-7b\*\_A1\_De

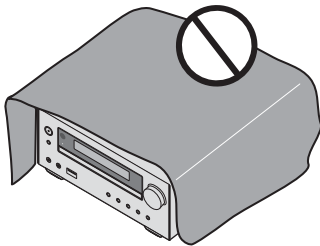

## Betriebsumgebung

Betriebstemperatur und Betriebsluftfeuchtigkeit:  
+5 °C bis +35 °C, 85 % rel. Feuchte max.  
(Ventilationsschlitze nicht blockiert)

Eine Aufstellung dieses Gerät an einem unzureichend belüfteten, sehr feuchten oder heißen Ort ist zu vermeiden, und das Gerät darf weder direkter Sonneneinstrahlung noch starken Kunstlichtquellen ausgesetzt werden.

D3-4-2-1-7c\*\_A1\_De

## WARNUNG

Kleine Teile außerhalb der Reichweite von Kleinkindern und Kindern aufbewahren. Bei unbeabsichtigtem Verschlucken ist unverzüglich ein Arzt aufzusuchen.

D41-6-4\_A1\_De

Dieses Gerät ist für den Heimgebrauch vorgesehen. Falls bei Einsatz zu einem anderem Zweck (z.B. Langzeitgebrauch zu gewerblichen Zwecken in einem Restaurant oder Betrieb in einem Fahrzeug bzw. Schiff) eine Funktionsstörung auftritt, die eine Reparatur des Gerätes erforderlich macht, werden die Reparaturkosten dem Kunden selbst dann in Rechnung gestellt, wenn die Garantiefrist noch nicht abgelaufen ist.

K041\_A1\_De

## ACHTUNG

Der **ÖSTANDBY/ON**-Schalter dieses Gerätes trennt das Gerät nicht vollständig vom Stromnetz. Um das Gerät vollständig vom Netz zu trennen, muss der Netzstecker aus der Netzsteckdose gezogen werden. Daher sollte das Gerät so aufgestellt werden, dass stets ein unbehinderter Zugang zur Netzsteckdose gewährleistet ist, damit der Netzstecker in einer Notsituation sofort abgezogen werden kann. Um Brandgefahr auszuschließen, sollte der Netzstecker vor einem längeren Nichtgebrauch des Gerätes, beispielsweise während des Urlaubs, grundsätzlich von der Netzsteckdose getrennt werden.

D3-4-2-2-Za\*\_A1\_De

## ACHTUNG

Bei diesem Gerät handelt es sich zwar um ein Laserprodukt der Klasse 1, das entsprechend dem Standard Sicherheit für Laserprodukte IEC 60825-1:2007 klassifiziert ist.

LASER KLASSE 1

D58-5-2-2a\_A1\_De

## VORSICHT MIT DEM NETZKABEL

Fassen Sie das Netzkabel immer am Stecker. Ziehen Sie nicht am Kabel selbst, und fassen Sie das Netzkabel niemals mit nassen Händen an, da dies einen Kurzschluss oder elektrischen Schlag verursachen kann. Stellen Sie nicht das Gerät, Möbelstücke o.ä. auf das Netzkabel; sehen Sie auch zu, dass es nicht eingeklemmt wird. Machen Sie niemals einen Knoten in das Netzkabel, und binden Sie es nicht mit anderen Kabeln. Das Netzkabel sollte so gelegt werden, dass niemand darauf tritt. Ein beschädigtes Netzkabel kann einen Brand oder elektrischen Schlag verursachen. Prüfen Sie das Netzkabel von Zeit zu Zeit. Sollte es beschädigt sein, wenden Sie sich an Ihre nächste autorisierte PIONEER-Kundendienststelle oder Ihren Händler, um es zu ersetzen.

S002\*\_A1\_De

Installieren Sie Ihre Lautsprecher nicht über Kopf an der Decke oder an der Wand. Der Grill ist abnehmbar gestaltet, und deshalb ist es möglich, dass er, wenn er über Kopf installiert ist, herunterfallen und auf diese Weise Schaden oder Verletzungen hervorrufen kann.

SGK004\_A1\_De

## Informationen für Anwender zur Sammlung und Entsorgung von Altgeräten und gebrauchten Batterien

(Symbol für Geräte)



Diese Symbole auf den Produkten, der Verpackung und/oder Begleitdokumenten bedeuten, dass gebrauchte elektrische und elektronische Produkte und Batterien nicht über den Haushaltsmüll entsorgt werden dürfen.

Zur richtigen Handhabung, Rückgewinnung und Wiederverwertung von Altprodukten und gebrauchten Batterien bringen Sie diese bitte zu den gemäß der nationalen Gesetzgebung dafür zuständigen Sammelstellen.

(Symbolbeispiele) für Batterien



Mit der korrekten Entsorgung dieser Produkte und Batterien helfen Sie dabei, wertvolle Ressourcen zu schonen und vermeiden mögliche negative Auswirkungen auf die Gesundheit und die Umwelt, die durch eine unsachgemäße Behandlung des Abfalls entstehen könnten.

Weitere Informationen zur Sammlung und Wiederverwertung von Altprodukten und Batterien erhalten Sie von Ihrer örtlichen Gemeindeverwaltung, Ihrem Müllentsorger oder dem Verkaufsort, an dem Sie die Waren erworben haben.



**Diese Symbole gelten ausschließlich in der Europäischen Union.**

**Für Länder außerhalb der Europäischen Union:**

Wenn Sie diese Gegenstände entsorgen wollen, wenden Sie sich bitte an Ihre lokalen Behörden oder Händler und fragen Sie dort nach der korrekten Entsorgungsweise.

K058a\_A1\_De

## Vorsicht bei Radiowellen

Diese Einheit verwendet eine Radiowellenfrequenz von 2,4 GHz, ein Frequenzband, das auch von anderen drahtlosen Systemen (z. B. Mikrowellengeräten und drahtlosen Telefonen) verwendet wird. Wenn es auf Ihrem Fernsehbild zu Störungen kommt, kann es sein, dass diese Einheit (einschließlich von Produkten, die durch diese Einheit unterstützt werden) eine Signalüberlagerung mit den Antennen-Eingangsanschluss Ihres Fernsehers, Videogeräts, Satelliten-Tuners usw. verursacht. Vergrößern Sie, wenn das der Fall ist, den Abstand zwischen dem Antennen-Eingangsanschluss und dieser Einheit (einschließlich von Produkten, die durch diese Einheit unterstützt werden).

- Pioneer ist nicht verantwortlich für irgendeine Störung eines kompatiblen Pioneer-Produkts aufgrund von Kommunikationsfehlern/Fehlfunktionen, die in Zusammenhang mit Ihrer Netzwerkverbindung und/oder Ihren angeschlossenen Geräten stehen. Wenden Sie sich bitte an Ihren Internetanbieter oder Ihren Netzwerkgeräte-Hersteller.
- Um das Internet zu benutzen, müssen Sie einen gesonderten Vertrag mit einem Internet-anbieter abschließen oder eine Zahlung an einen Internetanbieter leisten.

Wir danken Ihnen dafür, dass Sie sich für dieses Produkt von Pioneer entschieden haben.

Bitte lesen Sie diese Bedienungsanleitung vor der Inbetriebnahme aufmerksam durch, damit Sie Ihr neues Gerät richtig bedienen und stets seine optimale Leistung erzielen können. Bitte bewahren Sie diese Anleitung anschließend für spätere Bezugnahme griffbereit auf.

# Inhaltsverzeichnis

## 01 Vor der Inbetriebnahme

Lieferumfang	6
Einlegen der Batterien in die Fernbedienung	6
Verwendung der Fernbedienung	6

## 02 Bezeichnungen und Funktionen der Teile

Fernbedienung	7
Entfernen und Wiederanbringen des Frontgrills	9
Vorderes Bedienfeld	10
Display	11

## 03 Anschlüsse

Anschluss der Lautsprecher	12
Anschluss über ein HDMI-Kabel	13
Audiosignale, die von der HDMI OUT-Buchse dieses Gerätes ausgegeben werden können	14
Anschließen der UKW-Antenne	14
Verwendung externer Antennen	15
Einstecken des Steckers	15

## 04 Die ersten Schritte

Einschalten der Stromversorgung	16
Einstellen der Uhr	16
Generelle Bedienung	16
Eingangsfunktion	16
Display-Helligkeitsregler	16
Automatische Einstellung der Lautstärke	16
Lautstärkeregelung	16
Muting	16
Lautstärkeregl. . . . .	16
Equalizer	17
P.BASS-Regelung	17
Bass/Hochtöner-Regelung	17
Einstellen des Weck-Timers	17
Anwählen des Weck-Timers	18
Abbrechen des Weck-Timers	18
Verwendung der Weck-Zeitschaltuhr	18
Verwendung des Sleep-Timers	18
Verwenden von Kopfhörern	18

## 05 iPod/iPhone/iPad-Wiedergabe

Bestätigen, was für iPod/iPhone/iPad-Modelle unterstützt werden	19
Anschließen Ihres iPod/iPhone/iPad	19
Anschließen des iPod/iPhone/iPad unter Verwendung des mitgelieferten Ständers	19
Abspielen des iPod/iPhone/iPad	20

## 06 Disc-Wiedergabe

Abspielen von Discs oder Dateien	21
Erweiterte DVD-/CD-Disc-Wiedergabe	22
Direkter Titel-Suchlauf	22
Wiedergabe der Wiederholung A-B	22
Wiederholte Wiedergabe	23
Zufallswiedergabe	23
Programmierte Wiedergabe	24
Suchmodus	25
Herunterladen von MP3/WMA	25
Reihenfolge der Wiedergabe	25
Vorgehensweise bei der Wiedergabe einer DivX- oder MP3/WMA/JPEG-Datei	26

## 07 USB-Wiedergabe

Wiedergeben von USB-Speichern (USB-Geräten)	27
Vorgehensweise bei der Wiedergabe einer DivX- oder MP3/WMA/JPEG-Datei	27
Wiedergabe in einer gewünschten Reihenfolge (Programm-wiedergabe)	28

## 08 Verwendung des Tuners

Anhören von Radiosendungen	29
Abstimmung	29
Speichern voreingestellter Sender	29
Abfragen eines gespeicherten Senders	30
Festsender-Suchlauf	30
Löschen aller gespeicherten Sender	30
Benutzen des Radio-Daten-Systems (RDS)	30
Einführung in das RDS-System	30
Suche nach RDS-Sendungen	30
RDS-INFORMATIONEN	31
Verwendung des Auto Station Program Memory (ASPM) (automatischer Senderprogramm-Speicher)	31
Hinweise zum RDS-Betrieb	31

## 09 Andere Anschlüsse

Anschluss zusätzlicher Komponenten	32
------------------------------------	----

## 10 Bluetooth® Audio-Wiedergabe

Musikwiedergabe unter Einsatz von Bluetooth drahtloser Technologie	33
Betrieb per Fernbedienung	33
Pairing (Paarung) mit der Einheit (Erstregistrierung)	33
Musik auf der Einheit von einem Bluetooth-fähigen Gerät anhören	34
BT STANDBY	34
Warnhinweis Funkwellen	35
Einsatzbereich	35
Funkwellenreflektionen	35
Vorsichtshinweise zum Anschließen von Produkten, die von dieser Anlage unterstützt werden	35



## 11 Ändern der Einstellungen

Einstellungen für DVD/CD- und USB-Wiedergabe . . .	36
Audio Settings-Parameter . . . . .	36
Video Adjust-Parameter . . . . .	36
Initial Settings-Parameter . . . . .	36
Rückstellen der Einstellung des Eintrags HDMI	
Resolution auf den Standardwert . . . . .	37

## 12 Zusätzliche Informationen

Fehlersuche . . . . .	38
Sprachcode-Tabelle und Länder-/	
Gebietscode-Tabelle . . . . .	41
Sprachcode-Tabelle . . . . .	41
Länder-/Gebietscode-Tabelle . . . . .	41
Abspielbare Discs und Formate . . . . .	42
Nicht abspielbare Discs . . . . .	42
Hinweise zu Regionalcodes . . . . .	42
Hinweise zu CDs, die mit Kopierschutz versehen	
sind . . . . .	42
Hinweise zur Wiedergabe von DualDiscs . . . . .	42
Abspielen von Discs, die auf einem PC oder BD/DVD-	
Recorder erstellt wurden . . . . .	43
Abspielbare Dateien . . . . .	43
Unterstützte Videodateiformate . . . . .	43
Anzeigen von externen Untertiteldateien . . . . .	43
Unterstützte Bilddateiformate . . . . .	44
Unterstützte Audiodateiformate . . . . .	44
Vorsichtsmaßnahmen bei der Verwendung . . . . .	44
Transport dieses Gerätes . . . . .	44
Installationsort . . . . .	44
Stellen Sie keine Gegenstände auf dieses Gerät . . . . .	44
Hinweise zu Kondensatbildung . . . . .	44
Reinigen des Produkts . . . . .	45
Reinigen der Abtasterlinse . . . . .	45
Handhabung von Discs . . . . .	45
Aufbewahren . . . . .	45
Reinigen der Discs . . . . .	45
Speziell geformte Discs . . . . .	45
Über iPod/iPhone/iPad . . . . .	45
Einstellen der automatischen Stromabschaltung . . . . .	46
Wiederherstellen aller Standardeinstellungen . . . . .	46
Technische Daten . . . . .	46

## Kapitel 1:

## Vor der Inbetriebnahme

## Lieferumfang

Bitte überzeugen Sie sich, dass sich das folgende Zubehör in der Box befindet, wenn Sie sie öffnen.

- Fernbedienung
- Netzkabel
- Video-Kabel (1,5 m)
- UKW-Drahtantenne
- Mikrozelle (R03, Größe „AAA“) x 2
- Lautsprecher-Draht x 2
- iPhone/iPod-Ständer
- Garantiekarte
- Bedienungsanleitung (vorliegendes Dokument)

## Einlegen der Batterien in die Fernbedienung

1 Öffnen Sie den Batteriefachdeckel an der Rückseite, und legen Sie die Batterien wie in der nachstehenden Abbildung gezeigt in das Batteriefach ein.

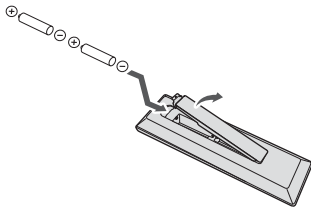

2 Schließen Sie den Batteriefachdeckel wieder.

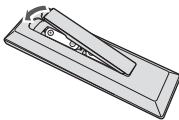

## ⚠ ACHTUNG

- Achten Sie beim Einlegen der Batterien sorgfältig darauf, die Federn der negativen (⊖) Pole nicht zu beschädigen. Dies kann dazu führen, dass Batterien auslaufen oder überhitzt werden.
- Verwenden Sie keine anderen als die vorgeschriebenen Batterien. Verwenden Sie außerdem niemals eine neue Batterie gemeinsam mit einer alten.
- Legen Sie die Batterien unter Bezugnahme auf die Polaritätsmarkierungen (⊕ und ⊖) im Inneren des Batteriefachs polaritätsgerecht ein.

- Batterien dürfen nicht erhitzt, zerlegt oder in ein Feuer oder in Wasser geworfen werden.
- Batterien können unterschiedliche Spannungen besitzen, selbst wenn sie die gleiche Größe und Form aufweisen. Verwenden Sie keine Batterien unterschiedlicher Sorten gemeinsam.
- Um ein Auslaufen von Batterieelektrolyt zu vermeiden, entfernen Sie die Batterien aus dem Batteriefach, wenn die Fernbedienung längere Zeit (mindestens einen Monat) nicht verwendet werden soll. Falls Batterieelektrolyt ausgelaufen ist, reinigen Sie das Innere des Batteriefachs gründlich, und legen Sie dann neue Batterien ein. Falls ausgelaufener Batterieelektrolyt mit der Haut in Kontakt gekommen ist, spülen Sie die betroffenen Stellen unter laufendem Wasser ab.
- Bitte beachten Sie bei der Entsorgung von gebrauchten Batterien die geltenden staatlichen Regelungen oder die in Ihrem Land/Gebiet geltenden Umweltvorschriften der Umweltbehörden.
- **WARNUNG**  
Verwenden oder lagern Sie Batterien nicht bei direkter Sonneneinstrahlung oder in übermäßig warmen Umgebungen wie zum Beispiel in Fahrzeugen oder in der Nähe von Heizungen. Dies kann zu Leckage, Überhitzung, Explosion oder Brand der Batterien führen. Außerdem kann sich die Lebensdauer der Batterien verringern.

## Verwendung der Fernbedienung

Die Reichweite der Fernbedienung beträgt ca. 7 m innerhalb eines Winkels von ca. 30° vor dem Fernbedienungssignal-Sensor am Gerät.

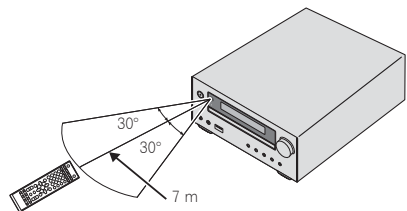

Bitte beachten Sie bei der Verwendung der Fernbedienung Folgendes.

- Sorgen Sie dafür, dass sich keine Hindernisse zwischen der Fernbedienung und dem Fernbedienungssignal-Sensor am Gerät befinden.
- Wenn der Fernbedienungssignal-Sensor am Gerät starker Sonneneinstrahlung oder dem Licht einer Leuchtstofflampe ausgesetzt ist, arbeitet die Fernbedienung möglicherweise nicht zuverlässig.
- Die Fernbedienungen verschiedener Geräte können eine gegenseitige Beeinflussung verursachen. Vermeiden Sie den Gebrauch anderer Fernbedienungen in der Nähe dieses Gerätes.
- Wechseln Sie die Batterien aus, sobald die Reichweite der Fernbedienung merklich nachgelassen hat.

## Kapitel 2:

# Bezeichnungen und Funktionen der Teile

## Fernbedienung

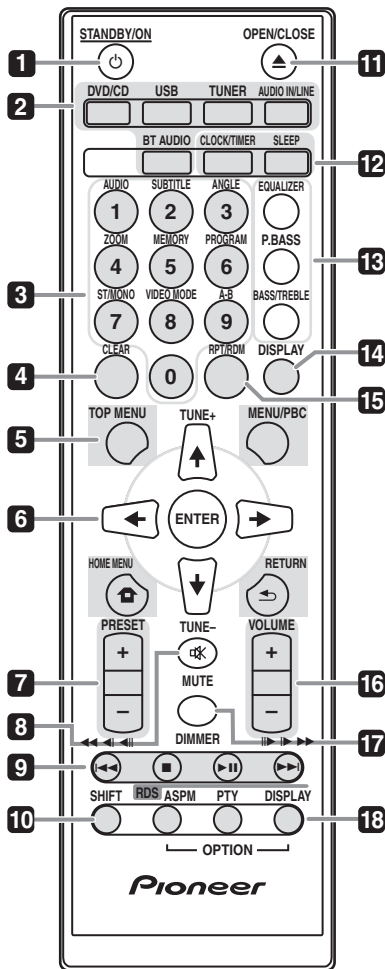

### 1 **STANDBY/ON**

Schaltet den Receiver zwischen Eingeschaltet und Bereitschaftsmodus um (Seite 16).

### 2 **Eingangsfunktion-Tasten**

Wird zur Wahl der Eingangsquelle für diesen Receiver verwendet (Seiten 20, 21, 27, 29, 32 und 33).

#### **BT AUDIO**

Verwendung zur Einstellung der Audio-Datei unter Verwendung des *Bluetooth*-Network (Seiten 33).

### 3 **Zifferntasten (0 bis 9)**

Verwendung zur Eingabe der Zahl (Seite 22).

#### **AUDIO\***

Bei Discs oder Dateien, die mehrere Audiostreams/Kanäle enthalten, können Sie während der Wiedergabe zwischen den verschiedenen Audiostreams/Kanälen umschalten. Bei der Wiedergabe von Dateien, die auf einem iPod/iPhone/iPad abgespeichert sind, ist diese Taste ohne Funktion.

#### **SUBTITLE\***

Bei DVD-Video- oder DivX-Discs, die Untertitel in mehreren Sprachen enthalten, können Sie während der Wiedergabe zwischen den verschiedenen Untertitelsprachen umschalten. Bei der Wiedergabe von Dateien, die auf einem iPod/iPhone/iPad abgespeichert sind, ist diese Taste ohne Funktion.

#### **ANGLE\***

Bei DVD-Video-Discs, die Szenen mit mehreren Betrachtungswinkeln enthalten, können Sie während der Wiedergabe zwischen den verschiedenen Kamerawinkeln umschalten.

#### **ZOOM\***

Diese Taste dient zum Heranzoomen des Bilds. Bei der Wiedergabe von Bildern, die auf einem iPod/iPhone/iPad abgespeichert sind, ist diese Taste ohne Funktion.

#### **MEMORY\***

Verwendung zur Speicherung des Radiosenders (Seite 29).

#### **PROGRAM\***

Verwendung zur Programmierung von DVD-Video-Discs, MP3/WMA-Discs oder USB-Massenspeichern (Seite 22).

#### **ST/MONO\***

Verwendung zum Umschalten des Klangs zwischen Stereo und Mono (Seite 29).

#### **VIDEO MODE\***

Verwendung zur Änderung der Ausgabe-Auflösung (nur **HDMI**) (Seite 37).

#### **A-B\***

Der innerhalb eines einzelnen Video- oder Musiktitels festgelegte Abschnitt wird wiederholt abgespielt.

**4 CLEAR**

Drücken Sie diese Taste, um die Auswahl eines Eintrags zu stornieren.

Verwenden Sie dies zum Beispiel, um die programmierte Wiedergabe zu löschen (Seite 24).

**5 Bedientasten für den DVD-Receiver  
TOP MENU**

Drücken Sie diese Taste, um das Hauptmenü einer DVD-Video-Disc aufzurufen.

**MENU/PBC**

Verwendung zum Zugriff auf das DVD-Menü oder das VCD-PBC-Menü.

**HOME MENU**

Drücken zur Anzeige des Menü-Bildschirms.

Diese Taste dient zum Ändern der ursprünglichen Einstellungen dieses Gerätes (Seite 36).

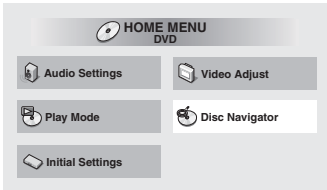

- **Audio-Einstellungen** (Seite 36)
- **Video Adjust** (Seite 36)
- **Play Mode**

Bei bestimmten Discs oder Dateien arbeitet die **Play Mode**-Funktion möglicherweise nicht. Bei der Wiedergabe von Dateien, die auf einem iPod/iPhone/iPad abgespeichert sind, steht diese Funktion nicht zur Verfügung.

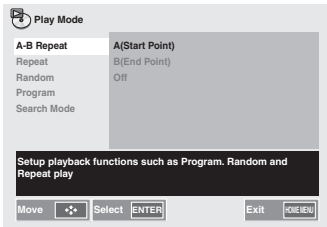

**A-B Repeat** (Seite 22)

Der innerhalb eines einzelnen Video- oder Musiktitels festgelegte Abschnitt wird wiederholt abgespielt.

**Repeat** (Seite 23)

Dieser Modus dient zur wiederholten Wiedergabe von Videotiteln, Kapiteln, Musiktiteln oder Dateien.

**Random** (Seite 23)

Dieser Modus dient zur Wiedergabe von Videotiteln, Kapiteln oder Musiktiteln in einer zufallsbestimmten Reihenfolge.

**Program** (Seite 24)

Dieser Modus dient zur Programmierung von Videotiteln, Kapiteln, Musiktiteln oder Dateien für Wiedergabe in einer gewünschten Reihenfolge.

**Search Mode** (Seite 25)

Dieser Modus dient zum Starten der Wiedergabe ab einer vorgegebenen Indexnummer oder Zeitposition innerhalb des betreffenden Videotitels, Kapitels, Musiktitels bzw. der Datei.

• **Disc Navigator**

Wählt und gibt Titel, Kapitel, Tracks oder Dateien vom **Disc Navigator** wieder.

**Beispiel: DVD-Video Disc Navigator**

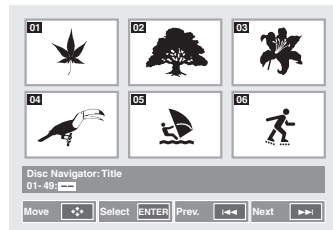

• **Initial Settings** (Seite 36)

**RETURN**

Drücken Sie die Taste, um auf den vorigen Bildschirm zurückzukehren. Außerdem dient diese Taste zum Abbrechen der Uhr- oder Klangeinstellung.

**6** ↑/↓/←/→ (TUNE +/-), ENTER

Verwendung zur Auswahl/Umschaltung der Systemeinstellungen und -modi sowie zur Bestätigung von Aktionen.

Die Verwendung von **TUNE +/-** kann dem Finden von Radiofrequenzen dienen (Seite 29).

**7 PRESET +/-**

Zum Wählen voreingestellter Radiosender (Seite 30).

**8 MUTE**

Schaltet den Ton stumm/Stellt den Ton wieder her (Seite 16).

**9 Wiedergabe-Steuertasten**

Verwendung zur Steuerung jeder Funktion, nachdem Sie sie unter Verwendung der Eingabefunktionstasten gewählt haben (Seite 21).

▶||

Drücken Sie diese Taste, um die Wiedergabe zu starten.

■

Drücken Sie diese Taste, um die Wiedergabe zu stoppen.

⏮/⏪/⏩/⏭

- Drücken Sie diese Taste während der Wiedergabe, um einen Sprung an den Anfang des laufenden Titels bzw. der laufenden Datei auszuführen. Drücken Sie die Taste zweimal, um einen Sprung an den Anfang des vorigen Titels bzw. der vorigen Datei auszuführen.
- Während der Wiedergabe zum schnellen Rücklauf drücken und gedrückt halten.

- Bei jeder Betätigung der Taste im Pausenzustand wird das Wiedergabebild um jeweils ein Einzelbild zurückgeschaltet. (nur DVD-Video)
- Halten Sie die Taste im Pausenzustand gedrückt, um auf Rückwärts-Zeitlupenwiedergabe zu schalten. (nur DVD-Video)
- **▶▶/▶▶/||/||▶▶**
- Drücken Sie diese Taste während der Wiedergabe, um einen Sprung an den Anfang des nächsten Titels bzw. der nächsten Datei auszuführen.
- Während der Wiedergabe zum schnellen Vorlauf drücken und gedrückt halten.
- Bei jeder Betätigung der Taste im Pausenzustand wird das Wiedergabebild um jeweils ein Einzelbild weiterschaltet. (nur DVD-Video, Video-CD oder DivX-Dateien)
- Halten Sie die Taste im Pausenzustand gedrückt, um auf Vorwärts-Zeitlupenwiedergabe zu schalten. (nur DVD-Video, Video-CD oder DivX-Dateien)

## 10 SHIFT

Drücken, um Zugriff auf die „blauen“ Befehle (über den Tasten) auf der Fernbedienung zu erhalten. Alle derartigen Tasten sind in diesem Abschnitt mit einem Sternzeichen (\*) gekennzeichnet.

## 11 OPEN/CLOSE

Verwendung zum Öffnen oder Schließen des Disc-Schubfachs (Seite 21).

## 12 Bedientasten für den DVD-Receiver CLOCK/TIMER

Diese Taste dient zur Einstellung der Uhr sowie zur Einstellung und Überprüfung der beiden Timer (Seite 16).

### SLEEP

Siehe *Verwendung des Sleep-Timers* auf Seite 18.

## 13 Tasten zur Einstellung des Klangs

Stellen Sie die Klangqualität ein (Seite 17).

## 14 DISPLAY

Drücken, um das Display für DVD-Video, Video-CD, CD oder MP3 zu ändern.

**Beispiel: DVD-Video DISPLAY**

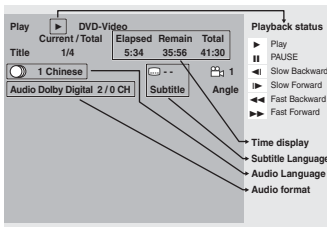

## 15 RPT/RDM

Drücken, um die Einstellung der Wiedergabe einer DVD-Video-Disc, einer Video-CD, einer CD oder iPod auf Wiederholung oder Wiedergabe in zufälliger Reihenfolge zu ändern (Seite 22).

## 16 Volume-Einstelltasten

Verwenden Sie diese Taste, um die Hörlautstärke einzustellen (Seite 16).

## 17 DIMMER

Dieser Eintrag dient zum Abdunkeln oder Aufhellen der Displayanzeige. Die Helligkeit kann in vier Stufen eingestellt werden (Seite 16).

## 18 Tuner-Einstelltasten RDS ASPM

Verwendung zur Suche nach dem Programmspeicher für RDS-Auto-Sender (Seite 30).

### RDS PTY

Für die Suche nach RDS-Programmen (Seite 30).

### RDS DISPLAY

Drücken zur Änderung der RDS-Anzeige für den Informations-Modus (Seite 30).

## Entfernen und Wiederanbringen des Frontgrills

Der Frontgrill dieses Lautsprechersystems lässt sich entfernen. Die Vorgehensweise ist wie folgt.

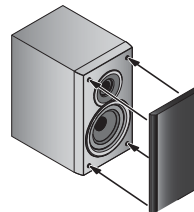

**1** Ergreifen Sie den Boden des Grills und ziehen Sie ihn vorsichtig zu sich, um den Bodenteil zu entfernen.

**2** Ergreifen Sie dann den oberen Teil des Grills und ziehen Sie ihn vorsichtig zu sich, um den oberen Teil zu entfernen.

**3** Richten Sie, um den Grill zu installieren, die Projektionen am Lautsprecher auf die Aufnahmen oben und unten am Grill aus und drücken Sie sie an ihren Platz.

Vorderes Bedienfeld

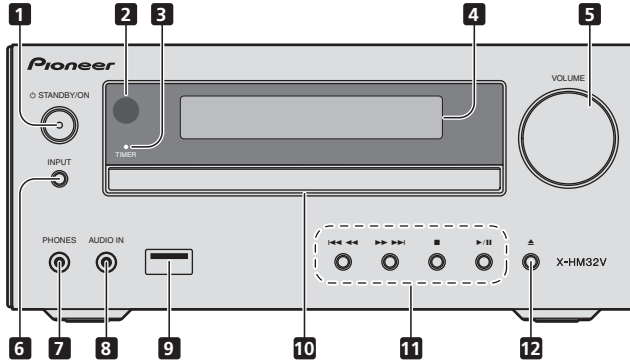

**1** **STANDBY/ON-Taste**

Schaltet den Receiver zwischen Eingeschaltet und Bereitschaftsmodus um (Seite 16).

**2** **Fernbedienungssignal-Sensor**

Empfängt die Signale der Fernbedienung.

**3** **TIMER-Anzeige**

Leuchtet, wenn der Strom für die Einheit ausgeschaltet, die Timer-Einstellung aber aktiviert ist.

**4** **Zeichenanzeige**

Siehe *Display* auf Seite 11.

**5** **Lautstärkeregelung**

Verwenden Sie diese Taste, um die Hörlautstärke einzustellen (Seite 16).

**6** **INPUT-Taste**

Wählt die Eingabequelle aus.

Lange drücken, um auf den Modus **BT STANDBY** zu wechseln.

**7** **Kopfhörer-Anschluss**

Hier kann ein Kopfhörer angeschlossen werden. Wenn Kopfhörer angeschlossen sind, erfolgt keine Tonausgabe über die Lautsprecher (Seite 18).

**8** **Steckbuchse AUDIO IN**

Verwendung zum Anschluss eines Nebengeräts mit einem Stereo-Minibuchsen-Kabel (Seite 32).

**9** **USB-Anschluss**

Verwendung zum Anschluss Ihres USB-Speichers (USB-Geräts) oder Ihres Apple iPod/iPhone/iPad als eine Audio-Quelle (Seiten 20 und 27).

**10** **CD-Schubfach**

Legen Sie die Disc mit dem Etikett nach oben ein (Seite 21).

**11** **Wiedergabe-Steuertasten**

Wählt den gewünschten Track oder die gewünschte Datei, die wiedergegeben werden soll. Stoppen der momentanen Wiedergabe. Stoppen der Wiedergabe oder Wiederaufnehmen der Wiedergabe von dem Punkt an, an dem sie angehalten wurde.

**12** **Taste Öffnen/Schließen für das Disc-Schubfach**

Verwendung zum Öffnen oder Schließen des Disc-Schubfachs (Seite 21).

## Display

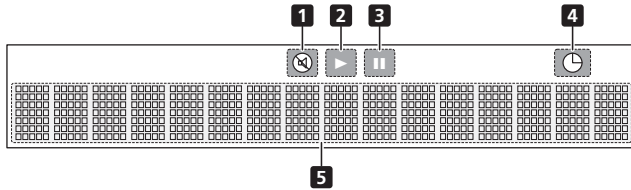

1 

Leuchtet bei stummgeschaltetem Ton.

 **Hinweis**

- Das Stummschaltungs-Icon wird in Rot angezeigt.

2 

Hiermit starten Sie die Wiedergabe.

3 

Anhalten der Wiedergabe.

4 

Die Timer-Funktion ist eingestellt.

5 **Zeichenanzeige**

Zeigt verschiedene Systeminformationen an.

## Kapitel 3:

## Anschlüsse

## ⚠ ACHTUNG

- Achten sie darauf, immer dann, wenn Sie Anschlüsse vornehmen oder ändern, vorher den Strom auszuschalten und das Netzkabel aus der Netzsteckdose zu ziehen.
- Schließen Sie das Stromkabel erst an, nachdem alle Anschlüsse zwischen den Geräten vorgenommen worden sind.

## Anschluß der Lautsprecher

- Der mitgelieferte Lautsprecherdraht mit der roten Ummantelung ist für den (+)-Anschluss vorgesehen. Schließen Sie den Draht mit der roten Ummantelung an den (+)-Anschluss und den anderen Draht an den (-)-Anschluss an.

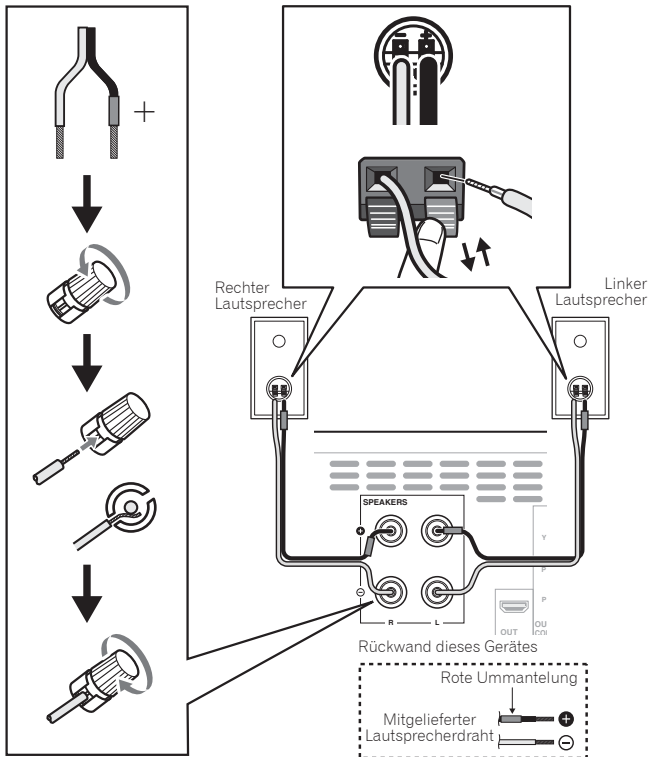



## ⚠ ACHTUNG

- An den Lautsprecherklemmen dieses Gerätes liegt eine potentiell **GEFÄHRLICHE Spannung** an. Zur Vermeidung von Stromschlaggefahr ist unbedingt darauf zu achten, den Netzstecker beim Anschließen und Abtrennen der Lautsprecherkabel von der Netzsteckdose zu trennen, bevor irgendwelche nicht isolierten Teile berührt werden.
- Schließen Sie keine anderen Lautsprecherboxen als die im Lieferumfang enthaltenen Lautsprecher an diese Anlage an.
- Schließen Sie die mitgelieferten Lautsprecher an keinen anderen Verstärker als den Verstärker im Lieferumfang dieser Anlage an. Der Anschluss an einen anderen Verstärker kann zu Fehlfunktionen und Brandausbruch führen.
- Bringen Sie diese Lautsprecher nicht an der Wand oder an der Decke an. Andernfalls besteht die Gefahr, dass er herunterfällt und Verletzungen verursacht.
- Diese Lautsprecher sind magnetisch abgeschirmt. Wenn jedoch je nach Aufstellungsort das Lautsprechersystem sehr nahe am Bildschirm eines Fernsehers installiert ist, kann es zu Farbverzerrungen kommen. Schalten Sie, wenn dies geschieht, den Fernseher aus und schalten Sie ihn nach 15 – 30 Minuten wieder ein. Stellen Sie, wenn das Problem weiter besteht, das Lautsprechersystem weiter entfernt vom Fernseher auf.
- Achten Sie darauf, dass die Lautsprecherkabel-Drähte nicht freigelegt werden und dass sie nicht Kontakt mit anderen Kabeldrähten kommen. Dies kann zu einem Defekt des Produkts führen.
- Ein blankes Lautsprecherkabel darf auf keinen Fall in Kontakt mit dem Receiver-Gehäuse kommen.

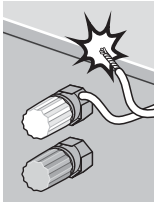

- Wenn der Draht eines Lautsprecherkabels in Kontakt mit einem Metallteil des Receiver-Gehäuses kommt, kann er den betreffenden Lautsprecher beschädigen oder kann die Entstehung von Rauch oder Feuer bewirken.

Führen Sie die Lautsprecherkabel sicher in die Anschlüsse ein und überprüfen Sie, dass die betreffenden Kabel nicht leicht herausgezogen werden können.

## 🔧 Hinweis

- Es gibt keinen Unterschied zwischen dem L- und dem R-Lautsprecher (links und rechts).

Rückwand dieses Gerätes

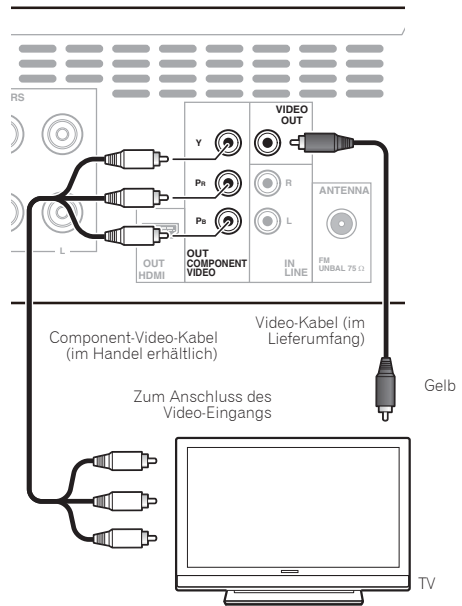

Deutsch

## **Anschluss über ein HDMI-Kabel**

Die Verwendung eines HDMI-Kabels gestattet die Übertragung von Digitalsignalen an ein HDMI-kompatibles Fernsehgerät ohne jegliche Beeinträchtigung der Bild- und Klangqualität. Nach Herstellung des HDMI-Anschlusses passen Sie die Auflösung und die HDMI-Farbeinstellungen dieses Gerätes den entsprechenden Einstellungen des HDMI-kompatiblen Fernsehgerät an. Bitte schlagen Sie auch in der Bedienungsanleitung des HDMI-kompatiblen Fernsehgerätes nach.

## 🔧 Hinweis

- Während der Wiedergabe einer Disc oder von Inhalt, der auf einem USB-Speichergerät abgespeichert ist, liegen Digitalsignale an der **HDMI OUT**-Buchse dieses Gerätes an und können an ein angeschlossenes Gerät übertragen werden. Verwenden Sie das Videokabel zur Wiedergabe von anderen Arten von Video-Inhalt.
- Die Schnittstelle dieses Gerätes entspricht der High-Definition Multimedia Interface-Norm.
- Wenn ein HDMI-kompatibles Gerät angeschlossen ist, wird die Auflösung im Display an der Frontplatte angezeigt.
- Die Auflösung der von der **HDMI OUT**-Buchse dieses Gerätes ausgehenden Videosignale wird manuell geändert. Dazu ändern Sie die Einstellung des Eintrags **HDMI Resolution** (Seite 37).

- Dieses Gerät ist für den Anschluss an HDMI-kompatible Geräte konzipiert. Bei Anschluss an DVI-Geräte ist kein einwandfreier Betrieb gewährleistet.

# HDMI

Die Begriffe HDMI und HDMI High-Definition Multimedia Interface sowie das HDMI-Logo sind Marken oder eingetragene Marken von HDMI Licensing, LLC in den Vereinigten Staaten und anderen Ländern.

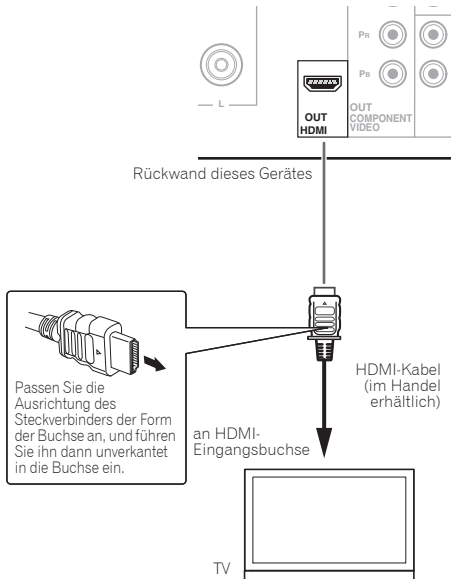

## Audiosignale, die von der HDMI OUT-Buchse dieses Gerätes ausgegeben werden können

- 44,1 kHz bis 96 kHz, 16-/20-/24-Bit-Audiosignale des zweikanaligen Linear-PCM-Formats (einschließlich Heruntermischen auf 2 Kanäle)
- 5.1-kanalige Audiosignale des Formats Dolby Digital
- MPEG-Audiosignale



- Hergestellt unter Lizenz von Dolby Laboratories. Dolby und das Doppel-D-Symbol sind Warenzeichen von Dolby Laboratories.

## Anschließen der UKW-Antenne

Verbinden Sie den Stecker der UKW-Zimmerantenne mit dem Mittelpol der UKW-Antennenbuchse.

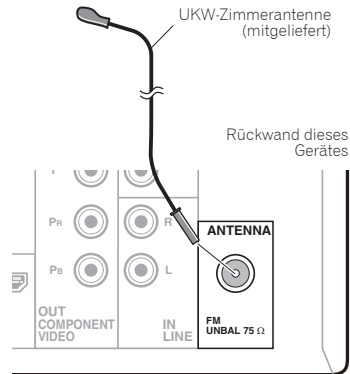

### Hinweis

- Um die optimale Empfangsqualität zu gewährleisten, dehnen Sie die UKW-Zimmerantenne vollständig aus, so dass sie weder aufgerollt ist, noch locker an der Rückseite des Gerätes herunterhängt.

## Verwendung externer Antennen

### Zur Verbesserung des UKW-Empfangs

Benutzen Sie eine PAL-Verbindung (nicht im Lieferumfang), um eine externe UKW-Antenne anzuschließen.

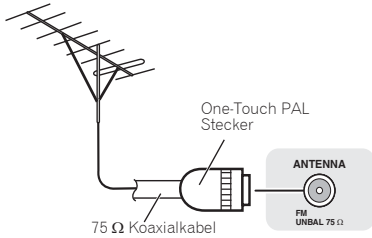

## Einstecken des Steckers

### ⚠ ACHTUNG

- Verwenden Sie kein anderes als das mit dem Gerät mitgelieferte Netzkabel.
- Verwenden Sie das mitgelieferte Netzkabel für keinen anderen als den unten beschriebenen Zweck.

Schalten Sie, ehe Sie die Anschlüsse vornehmen oder ändern, den Strom aus und ziehen Sie das Netzkabel aus der Netzsteckdose.

Nachdem Sie alle übrigen Anschlüsse hergestellt haben, schließen Sie das Gerät an eine Netzsteckdose an.

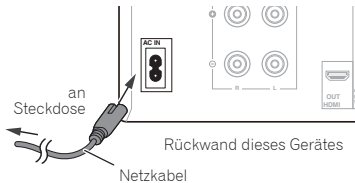

## Kapitel 4:

## Die ersten Schritte

**Einschalten der Stromversorgung**

Drücken Sie **STANDBY/ON**, um den Strom einzuschalten.

**Nach Gebrauch:**

Drücken Sie **STANDBY/ON**, um den Strom-Standby-Modus einzugeben.

**Hinweis**

- Wenn im Standby-Modus ein iPod/iPhone/iPad angeschlossen wird, geht die Einheit in den Lade-Modus über.

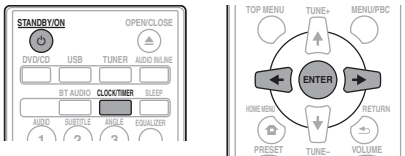
**Einstellen der Uhr**

**1** Drücken Sie **STANDBY/ON**, um das Gerät einzuschalten.

**2** Drücken Sie **CLOCK/TIMER** auf der Fernbedienung.

„CLOCK“ erscheint im Hauptdisplay.

**3** Drücken Sie **ENTER**.

**4** Drücken Sie **←/→**, um den Tag einzustellen, und drücken Sie dann **ENTER**.

**5** Drücken Sie **←/→**, um die Stunde einzustellen, und drücken Sie dann **ENTER**.

**6** Drücken Sie **←/→**, um die Minute einzugeben, und drücken Sie dann **ENTER** zur Bestätigung.

**7** Drücken Sie **ENTER**.

**Überprüfen der Zeitanzeige:**

Drücken Sie **CLOCK/TIMER**. Die Zeitanzeige erscheint ca. 10 Sekunden lang.

**Nachstellen der Uhr:**

Führen Sie „Einstellen der Uhr“ von Schritt 1 an aus.

**Hinweis**

- Wenn die Stromzufuhr nach dem erneuten Anschließen des Gerätes oder nach einem Stromausfall wieder hergestellt ist, stellen Sie die Uhrzeit erneut ein.

**Generelle Bedienung****Eingangsfunktion**

Wenn **INPUT** auf der Haupteinheit gedrückt wird, ändert sich die momentane Funktion auf einen anderen Modus. Drücken Sie **INPUT** wiederholt, um die gewünschte Funktion zu wählen.

**Display-Helligkeitsregler**

Drücken Sie **DIMMER**, um die Display-Helligkeit zu dimmen. Die Helligkeit kann in vier Stufen eingestellt werden.

**Automatische Einstellung der Lautstärke**

Wenn Sie die Haupteinheit bei einer auf 31 oder höher eingestellten Lautstärke aus- und einschalten, startet die Lautstärke bei 30.

**Lautstärkeregelung**

Drehen Sie den Lautstärkereglern in Richtung **VOLUME** (am Hauptgerät) oder drücken Sie die Taste **VOLUME +/-** (auf der Fernbedienung), um die Lautstärke zu erhöhen zu vermindern.

**ACHTUNG**

- Bei einer gegebenen Lautstärkeeinstellung hängt der Schallpegel von der Effizienz und der Anordnung der Lautsprecher sowie von weiteren Faktoren ab. Es wird empfohlen, sich nicht hohen Schallpegeln auszusetzen. Schalten Sie das Gerät nicht bei voller Lautstärke ein. Hören Sie Musik bei angemessener Lautstärke. Überhöhter Schalldruck von den Kopfhörern kann zu einem Hörverlust führen.

**Muting**

Der Ton wird vorübergehend stummgeschaltet, wenn auf der Fernbedienung **MUTE** gedrückt wird. Drücken Sie nochmals die Taste, um die Lautstärke wieder herzustellen.

## Lautstärkeregler

### Equalizer

Wenn der **EQUALIZER** gedrückt wird, wird die momentane Modus-Einstellung angezeigt. Drücken Sie zur Änderung auf einen anderen Modus den **EQUALIZER** wiederholt, bis der gewünschte Klang-Modus erscheint.

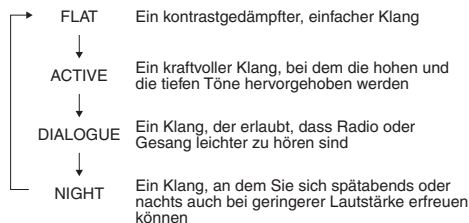

### P.BASS-Regelung

Bei jedem Drücken der Taste **P.BASS** auf der Fernbedienung ändert sich der Bassfrequenz-Modus.

#### Hinweis

- Die **P.BASS**-Regelung ist anfangs auf **ON** eingestellt.

### Bass/Hochtöner-Regelung

Drücken Sie **BASS/TREBLE** und dann  $\uparrow/\downarrow/\leftarrow/\rightarrow$ , um den Bass oder hohe Töne einzustellen.

#### Hinweis

- Der **EQUALIZER** und **P.BASS** können nicht gleichzeitig betrieben werden. Die zuletzt gewählte von diesen zwei Funktionen ist diejenige, die verwendet wird.
- BASS/TREBLE** (Höhen) kann neben entweder **EQUALIZER** oder **P.BASS** betrieben werden.

**Wenn eine der oben genannten zwei Funktionen gewählt wird, wird die nicht gewählte Funktion wie folgt angezeigt.**

**1** Wenn die Einstellung **P.BASS (ON/OFF)** verändert wird.

- EQUALIZER**: FLAT

**2** Wenn die Einstellung **EQUALIZER** verändert wird.

- P.BASS**: OFF

## Einstellen des Weck-Timers

Zur Änderung der momentanen Timer-Einstellung oder für eine neue Timer-Einstellung verwendet.

**1** Drücken Sie  $\odot$  **STANDBY/ON**, um das Gerät einzuschalten.

**2** Drücken Sie **CLOCK/TIMER** und halten Sie die Taste gedrückt.

**3** Drücken Sie  $\leftarrow/\rightarrow$ , um „einmal“ oder „täglich“ zu wählen, und drücken Sie dann **ENTER**.

**ONCE** – Arbeitet einmal nur zu einer voreingestellten Zeit.

**DAILY** – Arbeitet zur voreingestellten Zeit an einem voreingestellten Tag.

**4** Drücken Sie  $\leftarrow/\rightarrow$ , um „**TIMER SET**“ zu wählen, und drücken Sie dann **ENTER**.

**5** Drücken Sie  $\leftarrow/\rightarrow$ , um die Quelle der Timer-Wiedergabe zu wählen, und drücken Sie dann **ENTER**.

- Als Wiedergabequelle können **DVD/CD**, **FM**, **USB/iPod**, **BT AUDIO**, **AUDIO IN** und **LINE** gewählt werden.

**6** Drücken Sie  $\leftarrow/\rightarrow$ , um den Timer-Tag zu wählen, und drücken Sie dann **ENTER**.

**7** Drücken Sie  $\leftarrow/\rightarrow$ , um die Stunde einzustellen, und drücken Sie dann **ENTER**.

**8** Drücken Sie  $\leftarrow/\rightarrow$ , um die Minute einzustellen, und drücken Sie dann **ENTER**.

- Nach den Schritten 7 und 8 die Endzeit einstellen.

**9** Stellen Sie die Lautstärke ein, drücken Sie **VOLUME +/-** und drücken Sie dann **ENTER**.

**10** Drücken Sie  $\odot$  **STANDBY/ON**, um den Strom-Standby-Modus einzugeben.

- Die **TIMER**-Anzeige leuchtet auf.

### Anwählen des Weck-Timers

Eine vorhandene Timer-Einstellung kann wiederverwendet werden.

- 1 Folgen Sie den Schritten 1 bis 3 in „Setting the wake-up timer“.
- 2 Drücken Sie  $\leftarrow/\rightarrow$ , um „TIMER ON“ zu wählen und drücken Sie dann ENTER.

### Abbrechen des Weck-Timers

Schalten Sie die Timer-Einstellung aus.

- 1 Folgen Sie den Schritten 1 bis 3 in „Setting the wake-up timer“.
- 2 Drücken Sie  $\leftarrow/\rightarrow$ , um „TIMER OFF“ zu wählen und drücken Sie dann ENTER.

### Verwendung der Weck-Zeitschaltuhr

- 1 Drücken Sie  $\odot$  STANDBY/ON, um das Gerät auszuschalten.
- 2 Zur voreingestellten Weckzeit schaltet sich das Gerät automatisch ein, und die Wiedergabe beginnt mit der gewählten Eingangsfunktion.



#### Hinweis

- Wenn bei Erreichen der voreingestellten Weckzeit kein iPod/iPhone/iPad an dieses Gerät angeschlossen bzw. keine Disc geladen ist, schaltet sich dieses Gerät zwar ein, doch es erfolgt keine Wiedergabe.
- Bestimmte Discs werden bei Erreichen der Weckzeit möglicherweise nicht automatisch abgespielt.
- Beim Einstellen der Timer-Einstellung auf mindestens eine Minute zwischen Startzeit und Endzeit.

### Verwendung des Sleep-Timers

Die Einschlaf-Zeitschaltuhr schaltet das Gerät nach Verstreichen der voreingestellten Zeitdauer aus, so dass Sie sorglos einschlafen können.

- 1 Betätigen Sie SLEEP zur Wahl der Zeitdauer, nach deren Verstreichen sich das Gerät ausschalten soll.

Die folgenden Einstellungen stehen zur Auswahl: 10 min, 20 min, 30 min, 60 min, 90 min, 120 min, 150 min, 180 min und OFF (Aus). Der neue Wert wird 5 Sekunden lang angezeigt, wonach die Einstellung abgeschlossen ist.



#### Hinweis

- Die Einschlaf-Zeitschaltuhr kann erneut eingestellt werden, indem Sie SLEEP drücken, während die Restzeit angezeigt wird.

### Verwenden von Kopfhörern

Die Kopfhörer an den Anschluss PHONES anschließen. Wenn die Kopfhörer angeschlossen sind, kommt aus den Lautsprechern kein Ton.

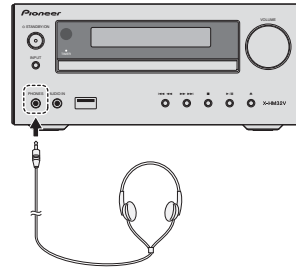

- Schalten Sie das Gerät nicht bei hoher Lautstärkeinstellung ein und hören Sie der Musik in angemessener Lautstärke zu. Überhöhter Schalldruck von den Kopfhörern kann zu einem Hörverlust führen.
- Vermindern Sie vor dem Anschließen oder Trennen des Kopfhörers die Lautstärke.
- Verwenden Sie einen Kopfhörer mit einem 3,5 mm Stecker und 16 Ohm bis 50 Ohm Impedanz. Die empfohlene Impedanz ist 32 Ohm.
- Audio-Signale vom iPod/iPhone/iPad können nicht über die an die Einheit angeschlossenen Kopfhörer gehört werden. Wenn Sie bei gewählter iPod/iPhone/iPad-Funktion die Kopfhörer anschließen, wird „HP MUTE“ angezeigt.

## Kapitel 5:

## iPod/iPhone/iPad-Wiedergabe

Durch einfaches Anschließen Ihres iPod/iPhone/iPad an dieses Gerät können Sie in den Genuss der hohen Klangqualität Ihres iPod/iPhone/iPad kommen. Diese Einheit kann nicht von einem iPod/iPhone/iPad Musik, Filme und Bilder über den Anschluss **HDMI OUT** und **COMPONENT VIDEO** übertragen. Die Wiedergabe-Einstellung für iPod-/iPhone-/iPad-Musik und -Bilder kann von dieser Einheit oder vom iPod/iPhone/iPad selbst aus erfolgen.

## Bestätigen, was für iPod/iPhone/iPad-Modelle unterstützt werden

Die von diesem Gerät unterstützten iPod/iPhone/iPad-Modelle sind in der nachstehenden Tabelle aufgelistet.

iPod/iPhone/iPad	USB-Anschluss (nur Audio)
iPod nano (3/4/5/6/7G)	✓
iPod touch (1/2/3/4/5G)	✓
iPhone 5	✓
iPhone 5s	✓
iPhone 5c	✓
iPhone 4s	✓
iPhone 4	✓
iPhone 3GS	✓
iPhone 3G	✓
iPhone	✓
iPad mini	✓
iPad mini mit Retina-DISPLAY	✓
iPad Air	✓
iPad (3/4G)	✓
iPad/iPad 2	✓

## Hinweis

- Pioneer bietet keine Gewähr dafür, dass eine Wiedergabe von iPod/iPhone/iPad-Modellen, die nicht in der obigen Tabelle aufgeführt sind, mit diesem Gerät möglich ist.
- In Abhängigkeit von Modell und Software-Version kann es vorkommen, dass bestimmte Funktionen eingeschränkt sind.
- Ein iPod/iPhone/iPad ist ausschließlich für die Wiedergabe von nicht urheberrechtlich geschütztem Bild- und Tonmaterial sowie von urheberrechtlich geschütztem Material vorgesehen, für dessen Nutzung der Benutzer eine schriftliche Genehmigung vom Inhaber der Urheberrechte eingeholt hat.
- Bestimmte Funktionen, z. B. der Equalizer, können nicht über dieses Gerät gesteuert werden; es wird daher angeraten, den Equalizer vor dem Anschließen an dieses Gerät auszuschalten.

- Pioneer übernimmt keinerlei Haftung für direkte oder Folgeschäden, die dem Benutzer aus Unannehmlichkeiten oder einem Verlust aufgezeichneter Daten erwachsen, die auf einen Ausfall des iPod/iPhone/iPad bei Betrieb in Verbindung mit diesem Gerät zurückzuführen sind.
- Detaillierte Anweisungen zur Bedienung Ihres iPod/iPhone/iPad finden Sie in dessen Bedienungsanleitung.
- Dieses System wurde für die Software-Version der auf der Website von Pioneer angezeigten iPod/iPhone- und iPad-Modelle entwickelt und getestet (<http://pioneer.jp/homeav/support/ios/eu/>).
- Das Installieren von anderen Software-Versionen als den auf der Website von Pioneer angezeigten auf Ihrem iPod/iPhone/iPad kann dazu führen, dass diese inkompatibel mit diesem System werden.
- Dieses Gerät kann nicht zur Aufzeichnung von CDs, Rundfunksendungen oder anderem Inhalt auf einem iPod/iPhone/iPad verwendet werden.

## Anschließen Ihres iPod/iPhone/iPad

## ⚠ ACHTUNG

- Verwenden Sie für den Anschluss iPod-/iPhone-/iPad-Geräten das mit den betreffenden iPod-/iPhone-/iPad-Geräten mitgelieferte iPod-/iPhone-/iPad-Kabel oder ein im Handel erhältliches iPod-/iPhone-/iPad-Kabel, das für die Unterstützung von iPod/iPhone/iPad vorgesehen ist.
- Ein iPod-/iPhone-/iPad-Kabel gehört nicht zum Lieferumfang dieser Einheit.

## 📍 Wichtig

- Wenn Sie die Schutzabdeckung eines kommerziell erhältlichen iPod/iPhone/iPad anbringen, können Sie das iPod/iPhone/iPad nicht an diese Einheit anschließen.

## Anschließen des iPod/iPhone/iPad unter Verwendung des mitgelieferten Ständers

## 1 Schließen Sie diese Einheit mit einem iPod-/iPhone-/iPad-Kabel an ein iPod/iPhone/iPad an.

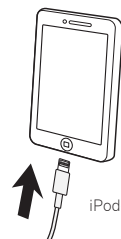

iPod-/iPhone-/iPad-Kabel

## 2 Einrichten, um das iPod/iPhone/iPad aufzustellen.

### Verwendung eines iPod/iPhone

Achten Sie darauf, dass das iPod/iPhone-Kabel in der dafür vorgesehenen Nut auf der Rückseite des mit der Einheit mitgelieferten Ständers verlegt wird.

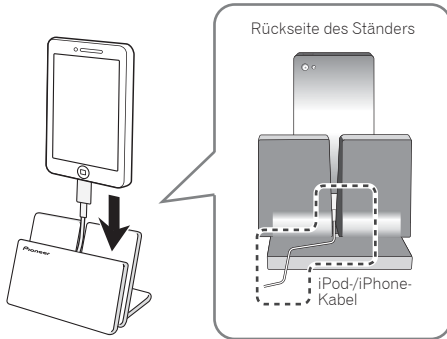

### Verwendung eines iPad

Achten Sie darauf, das iPad in einer horizontalen Richtung auf dem Ständer zu positionieren.

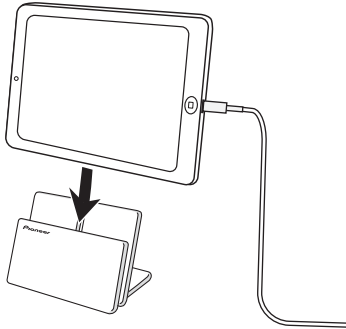

## Abspielen des iPod/iPhone/iPad

### 1 Schließen Sie Ihr iPod/iPhone/iPad an.

- Wenn ein iPod/iPhone/iPad angeschlossen wird, während die Einheit eingeschaltet ist, startet die Wiedergabe mit dem iPod/iPhone/iPad nicht.

### 2 Drücken Sie USB als die Eingabequelle.

Auf dem Hauptdisplay erscheint „USB/iPod“.

### 3 Wenn die Erkennung abgeschlossen ist, beginnt die Wiedergabe automatisch.

- Die verfügbaren iPod/iPhone/iPad-Bedienelemente von der Einheit sind ►/II, II◀◀, ►►►►.

### ⚠ ACHTUNG

- Wenn Ihr iPod/iPhone/iPad an dieses Gerät angeschlossen ist und Sie ihn direkt bedienen möchten, müssen Sie das iPod/iPhone/iPad dazu mit der anderen Hand abstützen, um Funktionsstörungen zu vermeiden, die durch einen lockeren Kontakt verursacht werden können.

### 📖 Hinweis

- Detaillierte Anweisungen zur Bedienung Ihres iPod/iPhone/iPad finden Sie in dessen Bedienungsanleitung.
- Nach jedem Anschließen eines iPod/iPhone/iPad an dieses Gerät wird dieses aufgeladen. (Diese Funktion wird auch im Standby-Modus unterstützt.)
- Wenn der Eingang von USB/iPod auf eine andere Funktion umgeschaltet wird, wird die iPod/iPhone/iPad-Wiedergabe vorübergehend gestoppt.
- Wenn ein iPod/iPhone/iPad nichts wiedergibt und mehr als 20 Minuten lang keine Operationen ausgeführt worden sind, wird der Strom automatisch ausgeschaltet. In diesem Fall ist es erforderlich, dass automatische Stromabschaltung auf **ON** umgeschaltet wird.
- Die automatische Stromabschaltung kann ein- oder ausgeschaltet werden (**ON/OFF**) (Seite 46).

### 🔔 Wichtig

Wenn eine Wiedergabe des iPod/iPhone/iPad über dieses Gerät nicht möglich ist, führen Sie die folgenden Prüfungen aus, um die Störung zu beseitigen:

- Prüfen Sie nach, ob Ihr iPod/iPhone/iPad-Modell von diesem Gerät unterstützt wird.
- Schließen Sie das iPod/iPhone/iPad erneut an dieses Gerät an. Wenn dies offenbar nicht wirkt, dann versuchen das Zurücksetzen Ihres iPod/iPhone/iPad.
- Prüfen Sie nach, ob die Software Ihres iPod/iPhone/iPad-Modells von diesem Gerät unterstützt wird.

Wenn das iPod/iPhone/iPad nicht betrieben werden kann, dann überprüfen Sie die folgenden Punkte:

- Ist das iPod/iPhone/iPad richtig angeschlossen? Schließen Sie das iPod/iPhone/iPad erneut an dieses Gerät an.
- Ist der iPod/iPhone/iPad abgestürzt? Führen Sie eine Rückstellung des iPod/iPhone/iPad aus, und schließen Sie ihn dann erneut an dieses Gerät an.



## Kapitel 6:

## Disc-Wiedergabe

## Abspielen von Discs oder Dateien

1 Drücken Sie **⏻** STANDBY/ON, um das Gerät einzuschalten.

Der gewählte Input wird auf dem Display des vorderen Bedienfelds angezeigt.

- Schalten Sie bei der Wiedergabe von Discs oder Dateien vor dem Starten den Fernseher ein und schalten Sie den Fernseheneingang um.
- Die Sprache der Bildschirmmenüs dieses Gerätes kann geändert werden (*Display-Einstellungen* auf Seite 37).

2 Drücken Sie **DVD/CD** auf der Fernbedienung oder wiederholt **INPUT** auf der Haupteinheit, um den DVD/CD-Eingang zu wählen.

Bitte warten Sie, bis Sie „NO DISC“ sehen.

Drücken Sie, wenn sich im Disc-Schubfach bereits eine Disc befindet, **▲ OPEN/CLOSE**, befindet, um die Disc auszuwerfen.

3 Drücken Sie **▲ OPEN/CLOSE**, um das Disc-Schubfach zu öffnen.

## 4 Legen Sie die Disc mit dem Etikett nach oben in das Disc-Fach ein.

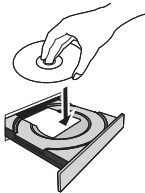
5 Drücken Sie **▲ OPEN/CLOSE**, um das Disc-Schubfach zu schließen.6 Drücken Sie **▶II**, um die Wiedergabe zu starten.⚠ **ACHTUNG**

- Legen Sie nicht zwei Discs in eine Disc-Schublade.
- Spielen Sie keine Discs mit speziellen Formen (Herz oder Achteck) ab. Dies kann zu Defekten führen.
- Die Disc-Schublade nicht berühren, wenn sich diese bewegt.
- Wenn bei offener Schublade ein Stromausfall eintritt, warten Sie, bis die Stromversorgung wieder hergestellt wird.
- 8 cm-Discs unbedingt in die Mitte der Disc-Schublade legen.

📌 **Hinweis**

- Aufgrund der Struktur der Disc-Informationen dauert es länger, die mit vielen Dateien beschriebene Disc zu lesen, als eine normale CD (etwa 20 – 90 Sekunden).
- Wenn während des schnellen Rücklaufs der Beginn des ersten Tracks erreicht ist, gelangt die Einheit in den Wiedergabe-Modus.
- Wiederbeschreibbare Multisessions-Discs mit nicht beendetem Beschreiben können noch wiedergegeben werden.
- Stellen Sie, wenn während einer DVD/CD-Operation Fernseh- oder Radio-Störsignale auftreten, die Einheit weiter weg vom Fernseher oder vom Radio.

⚙ **Tipp**

- Wenn im Modus DVD/CD mehr als 20 Minuten lang keine Operation ausgeführt worden ist und die Audio-Datei mehr als 20 Minuten lang nicht wiedergegeben worden ist, wird der Strom automatisch abgeschaltet. In diesem Fall ist es erforderlich, dass automatische Stromabschaltung auf **ON** umgeschaltet wird.
- Die automatische Stromabschaltung kann ein- oder ausgeschaltet werden (**ON/OFF**) (Seite 46).

## Erweiterte DVD-/CD-Disc-Wiedergabe

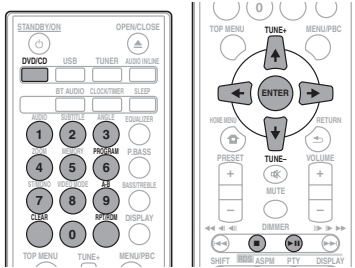

### Direkter Titel-Suchlauf

Mit den Zifferntasten (0 bis 9) können Sie einen Videotitel, ein Kapitel, einen Musiktitel oder eine Datei durch Eingabe der entsprechenden Nummer direkt zur Wiedergabe auswählen.

**Verwenden Sie, um während der Wiedergabe der gewählten Disc den gewünschten Titel, das gewünschte Kapitel, den gewünschten Track oder die gewünschte Datei zu wählen. die Zifferntasten auf der Fernbedienung.**

#### Hinweis

- Eine Titel-, Kapitel-, Track- oder Datei-Nummer, die höher ist als die Anzahl von Titeln, Kapiteln, Tracks oder Dateien auf der Disc, kann nicht gewählt werden.
- Während der Wiedergabe in zufälliger Reihenfolge ist eine direkte Tracksuche nicht möglich.

### Beenden der Wiedergabe:

Drücken Sie **■**.

### Wiedergabe der Wiederholung A-B

Der innerhalb eines einzelnen Video- oder Musiktitels festgelegte Abschnitt wird wiederholt abgespielt.

#### 1 Drücken Sie HOME MENU.

Das **HOME MENU** wird angezeigt.

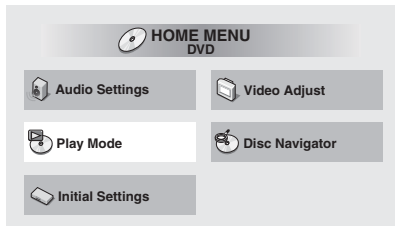

2 Verwenden Sie **↑/↓**, um den Play Mode zu wählen, und drücken Sie dann **ENTER**.

Der Bildschirm **Play Mode** wird angezeigt.

3 Verwenden Sie **↑/↓**, um A-B Repeat zu wählen, und drücken Sie dann **ENTER** oder **→**.

4 Verwenden Sie **↑/↓**, um A(Startpunkt) zu wählen.

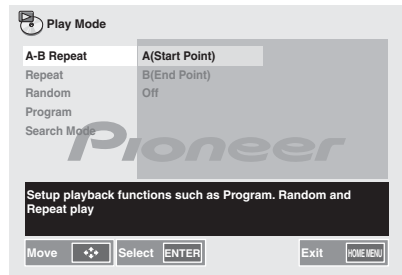

5 Verwenden Sie **↑/↓**, um B(Endpunkt) zu wählen.

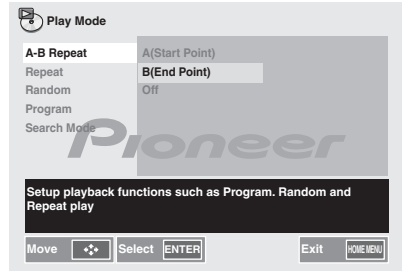

#### Hinweis

- Wenn die Wiederholungswiedergabe A-B startet, wird auf dem Bildschirm „A-B repeat“ angezeigt.
- Auf einigen Discs ist die Wiederholungs-Wiedergabe A-B deaktiviert.
- Auf einer DVD ist die Wiederholungs-Wiedergabe A-B nur innerhalb eines Titels möglich.
- Die Wiederholungswiedergabe A-B ist bei einer CD nur innerhalb eines Tracks möglich.
- Es ist möglich, dass einige Szenen auf einer DVD die Wiederholungs-Wiedergabe A-B nicht zulassen.

## Zum Abbruch der Wiederholungswiedergabe A-B:

- 1 Verwenden Sie  $\uparrow/\downarrow$  zur Auswahl von Off.

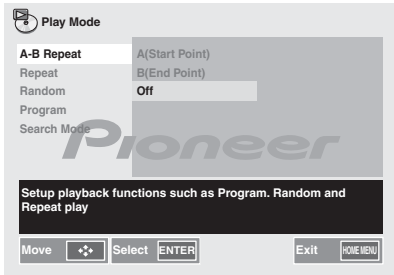

## Wiederholte Wiedergabe

Dieser Modus dient zur wiederholten Wiedergabe von Videotiteln, Kapiteln, Musiktiteln oder Dateien.

- 1 Folgen Sie den Schritten 1 bis 2 in „Wiederholungswiedergabe A-B“.
- 2 Verwenden Sie  $\uparrow/\downarrow$ , um Repeat zu wählen, und drücken Sie dann ENTER oder  $\rightarrow$ .
- 3 Verwenden Sie  $\uparrow/\downarrow$ , um die Title Repeat zu wählen.

Auf dem Hauptdisplay wird „REPEAT TITLE“ (Wiederholung des Titels) angezeigt.

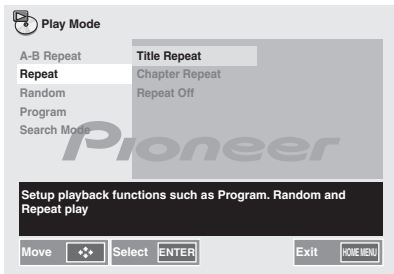

### Hinweis

- Das dargestellte Display ist zu sehen, wenn eine DVD abgespielt wird.
- Achten Sie darauf, nach der Ausführung der Wiederholungs-Wiedergabe  $\blacksquare$  zu drücken. Sonst wird die Disc fortlaufend wiedergegeben.
- Während der Wiederholungs-Wiedergabe ist die Wiedergabe in zufälliger Reihenfolge nicht möglich.

## Beenden der wiederholten Wiedergabe:

- 1 Verwenden Sie  $\uparrow/\downarrow$  zur Auswahl von Repeat Off.

Auf dem Hauptdisplay wird „REPEAT OFF“ (Wiederholung aus) angezeigt.

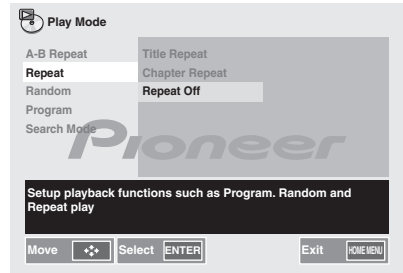

## Zufallswiedergabe

Dieser Modus dient zur Wiedergabe von Videotiteln, Kapiteln oder Musiktiteln in einer zufallsbestimmten Reihenfolge.

- 1 Folgen Sie den Schritten 1 bis 2 in „Wiederholungswiedergabe A-B“.
- 2 Verwenden Sie  $\uparrow/\downarrow$ , um Random zu wählen, und drücken Sie dann ENTER oder  $\rightarrow$ .
- 3 Verwenden Sie  $\uparrow/\downarrow$  zur Random Title .
  - Auf dem Hauptdisplay wird „RANDOM TITLE“ (zufälliger Reihenfolge) angezeigt.

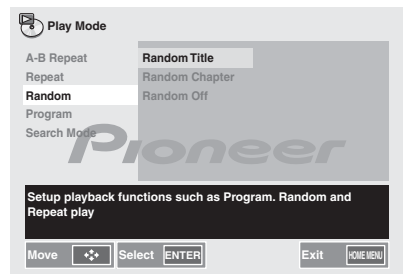

### Hinweis

- Das dargestellte Display ist zu sehen, wenn eine DVD abgespielt wird.

- Wenn Sie während der Wiedergabe in zufälliger Reihenfolge ►► drücken, können Sie sich zu dem Track bewegen, der bei der Wiedergabe in zufälliger Reihenfolge als nächster gewählt wird. Andererseits gestattet es ◀◀ nicht, dass Sie sich auf den vorhergehenden Track bewegen. Der Anfang des laufenden Titels wird gefunden.
- Bei der Zufallswiedergabe wählt und spielt das Gerät automatisch Titel. (Sie können die Reihenfolge der Tracks nicht wählen.)
- Während der Wiedergabe in zufälliger Reihenfolge ist die Wiederholungswiedergabe nicht möglich.

### Beenden der Zufallswiedergabe:

#### 1 Verwenden Sie ↑/↓ zur Auswahl von Random Off.

Auf dem Hauptdisplay wird „RANDOM OFF“ (Wiedergabe in zufälliger Reihenfolge aus) angezeigt.

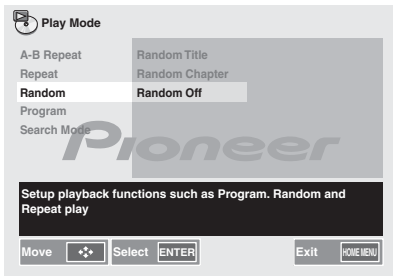

### Programmierte Wiedergabe

Zur Wiedergabe können Sie bis zu 24 Titel in der gewünschten Reihenfolge wählen.

- 1 Folgen Sie den Schritten 1 bis 2 in „Wiederholungswiedergabe A-B“.
- 2 Verwenden Sie ↑/↓, um Program zu wählen, und drücken Sie dann ENTER oder →.

### 3 Betätigen Sie ↑/↓ zur Wahl von Create/Edit, und drücken Sie dann ENTER.

Der Aufbau des Create/Edit-Bildschirms ist je nach Disc oder Datei unterschiedlich.

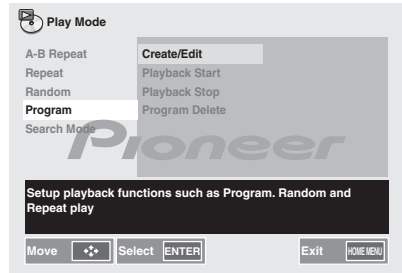

### 4 Betätigen Sie ↑/↓/←/→ zur Wahl des gewünschten Videotitels, Kapitels, Musiktitels bzw. der gewünschten Datei, und drücken Sie dann ENTER.

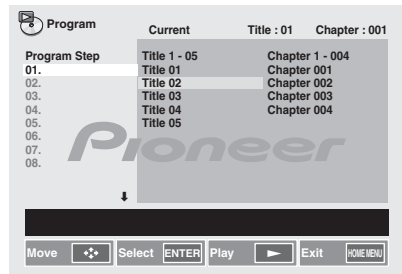

- Um ein bestehendes Programm zu erweitern, wählen Sie zunächst die Einfügeposition im Programm (den Programmschritt), dann den Videotitel, das Kapitel oder den Musiktitel, und drücken Sie dann **ENTER** (Dateien werden stets am Ende des Programms hinzugefügt).
- Drücken Sie **RETURN**, um zum vorhergehenden Bildschirm zurückzukehren. Wenn Sie während der Programmierung auf den vorigen Bildschirm zurückschalten, werden die programmierten Einstellungen gelöscht.
- Um einen Schritt aus dem Programm zu löschen, markieren Sie diesen zunächst, und drücken Sie dann **CLEAR**.

### 5 Drücken Sie ►.

Die Wiedergabe beginnt.

#### Hinweis

- Zur Wiedergabe eines bereits vorher eingegebenen Programms wählen Sie **Playback Start** auf dem Program-Bildschirm, und drücken Sie dann **ENTER**.

- Um auf Wiedergabe in der normalen Reihenfolge umzuschalten, wählen Sie **Playback Stop** auf dem Program-Bildschirm, und drücken Sie dann **ENTER**. Das Programm bleibt gespeichert.
- Um das gesamte Programm aus dem Speicher zu löschen, wählen Sie **Program Delete** auf dem Program-Bildschirm, und drücken Sie dann **ENTER**.
- Programme können wiederholt abgespielt werden. Wählen Sie während der Programmwiedergabe **Program Repeat** unter **Repeat** auf dem **Play Mode**-Bildschirm.
- Programme können nicht in einer zufallsbestimmten Reihenfolge abgespielt werden (während der Programmwiedergabe steht die Zufallswiedergabe-Funktion nicht zur Verfügung).

## Suchmodus

Dieser Modus dient zum Starten der Wiedergabe ab einer vorgegebenen Indexnummer oder Zeitposition innerhalb des betreffenden Videotitels, Kapitels, Musiktitels bzw. der Datei.

- 1 Folgen Sie den Schritten 1 bis 2 in „Wiederholungswiedergabe A-B“.
- 2 Verwenden Sie **↑/↓**, um den **Search Mode** zu wählen, und drücken Sie dann **ENTER**.
- 3 Verwenden Sie **↑/↓**, um **Title search** zu wählen, und drücken Sie dann **ENTER** oder **⇒**.

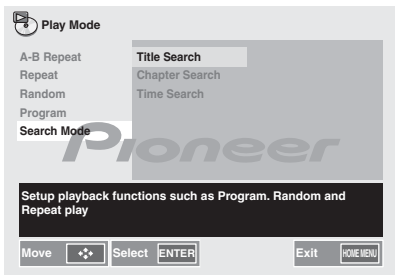

## 4 Verwenden Sie zur Wahl der Input Title die Zifferntasten.

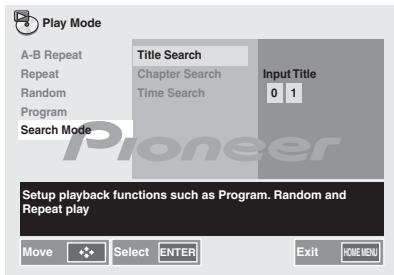

## Herunterladen von MP3/WMA

Im Internet gibt es zahlreiche Musik-Seiten, von denen man Musik-Dateien MP3/WMA herunterladen kann. Befolgen Sie die Anweisungen auf der Website für das Herunterladen dieser Musikdateien. Sie können diese heruntergeladenen Musikdateien durch Brennen einer CD/DVD Disc abspielen.

- Die heruntergeladenen Songs/Dateien sind nur für den persönlichen Gebrauch bestimmt. Jedwede andere Nutzung der Songs ohne Zustimmung des Eigentümers ist rechtswidrig.

## Reihenfolge der Wiedergabe

Wird in der Reihenfolge von der Datei wiedergegeben, die im oberen Verzeichnis gespeichert ist.

### Beispiel

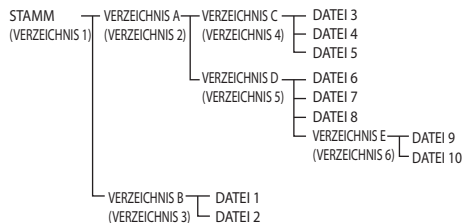

Die Datei wird in der oben angegebenen Reihenfolge wiedergegeben.

## Vorgehensweise bei der Wiedergabe einer DivX- oder MP3/WMA/JPEG-Datei

Zur Wiedergabe durch Angabe einer Datei.

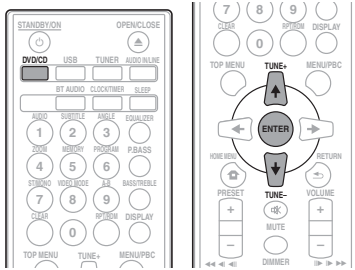

**1** Betätigen Sie DVD/CD.

**2** Drücken Sie **↑/↓**, um DivX oder MP3/WMA/JPEG zu wählen.

Wenn DivX-, MP3-, WMA- oder JPEG-Dateien auf der Disc gemischt sind.

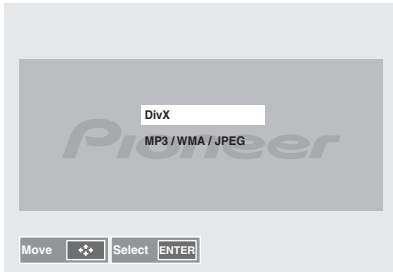

**3** Drücken Sie **↑/↓**, um die gewünschte Wiedergabe der Datei zu wählen.

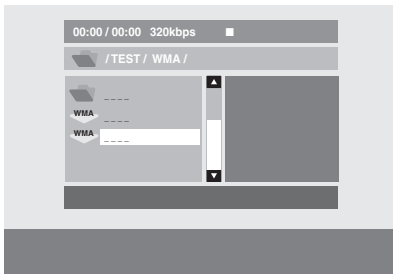

**4** Betätigen Sie ENTER.

Die Wiedergabe beginnt.

## Kapitel 7: USB-Wiedergabe

### Wiedergeben von USB-Speichern (USB-Geräten)

Die Verwendung der USB-Schnittstelle an der Vorderseite dieses Receivers ermöglicht es, Zweikanal-Audio zu hören.

- Pioneer garantiert nicht, dass jede Datei, die auf einem USB-Speicher gespeichert ist, wiedergegeben wird oder dass Strom an einen USB-Speicher geliefert wird. Bitte beachten Sie außerdem, dass Pioneer keinerlei Haftung für Verluste von Dateien auf USB-Speichergeräten übernimmt, die auf den Anschluss an dieses Gerät zurückzuführen sind.

#### 1 Drücken Sie USB als die Eingabequelle.

Auf dem Hauptdisplay erscheint „USB/iPod“.

#### 2 Schließen Sie den USB-Speicher an.

Auf dem Hauptdisplay erscheint automatisch „GUI“ (grafische Benutzeroberfläche).

- Dieser Receiver unterstützt nicht einen USB-Hub.
- Wenn ein iPod/iPhone/iPad an die Einheit angeschlossen wird, beginnt die Einheit automatisch mit dem Aufladen.

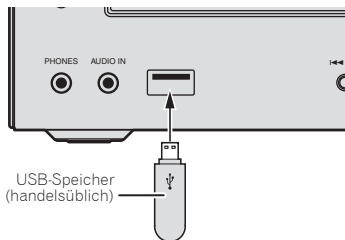

#### 3 Drücken Sie, wenn das Erkennen abgeschlossen ist, ►/II, um die Wiedergabe zu starten.

- Wenn Sie zu einer anderen Eingangsquelle wechseln wollen, dann beenden Sie vor dem Wechsel zuerst die USB-Speicher-Wiedergabe.

#### 4 Entfernen Sie den USB-Speicher vom USB-Anschluss.

Schalten Sie den Strom aus, ehe Sie den USB-Speicher entfernen.

#### Hinweis

- Ein USB-Stick, der USB 2.0 unterstützt, kann verwendet werden.

- Unter bestimmten Bedingungen kann es vorkommen, dass dieses Gerät ein USB-Speichergerät nicht erkennt, Dateien nicht abspielt oder das USB-Speichergerät nicht mit Strom versorgt. Einzelheiten finden Sie im Abschnitt *Wenn ein USB-Speichergerät angeschlossen ist* auf Seite 39.
- Wenn ein USB-Speicher keine Wiedergabe ausführt und mehr als 20 Minuten lang keine Operationen ausgeführt wurden, wird der Strom für die Einheit automatisch ausgeschaltet. In diesem Fall ist es erforderlich, dass automatische Stromabschaltung auf **ON** umgeschaltet wird.
- Die automatische Stromabschaltung kann ein- oder ausgeschaltet werden (**ON/OFF**) (Seite 46).

### Vorgehensweise bei der Wiedergabe einer DivX- oder MP3/WMA/JPEG-Datei

Zur Wiedergabe durch Angabe einer Datei.

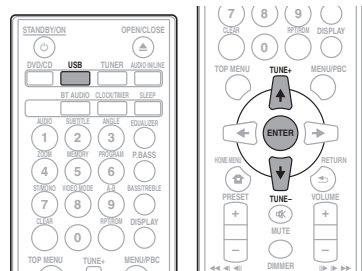

#### 1 Drücken Sie USB.

#### 2 Drücken Sie ↑/↓, um DivX oder MP3/WMA/JPEG zu wählen.

Wenn DivX-, MP3-, WMA- oder JPEG-Dateien im USB-Speicher gemischt sind.

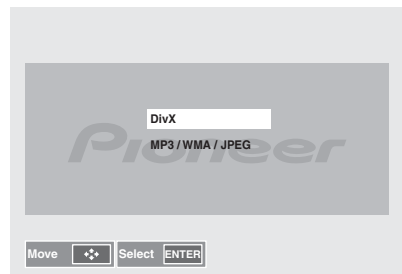

3 Drücken Sie **↑/↓**, um die gewünschte Wiedergabe-Datei zu wählen.

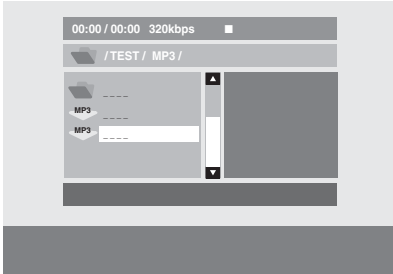

4 **Betätigen Sie ENTER.**

Die Wiedergabe beginnt.

---

## Wiedergabe in einer gewünschten Reihenfolge (Programmwiedergabe)

Diese Einheit kann auf dem USB-Stick gespeicherte Verzeichnisse wiederholt wiedergeben. Einzelheiten finden Sie im Abschnitt *Programmierte Wiedergabe* auf Seite 24.



## Kapitel 8:

## Verwendung des Tuners

## Anhören von Radiosendungen

Die folgenden Schritte zeigen, wie mit der automatischen (Such-) und der manuellen (schrittweisen) Einstellfunktion UKW-Rundfunksendungen eingestellt werden. Sobald Sie einen Sender eingestellt haben, können Sie die Frequenz speichern, um sie später wieder aufrufen zu können. Zur Verfahrensweise siehe unter *Speichern voreingestellter Sender* unten.

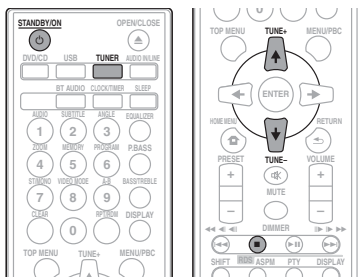

## Abstimmung

- 1 Drücken Sie **STANDBY/ON**, um den Strom einzuschalten.
- 2 Drücken Sie **TUNER**.
- 3 Drücken Sie **TUNE +/-** auf der Fernbedienung, um den gewünschten Sender einzustellen.

## Automatische Sendereinstellung:

Drücken Sie **TUNE +/-** und halten Sie die Taste gedrückt. Daraufhin beginnt automatisch das Scannen, und der Tuner stoppt am ersten Sender, der empfangen werden kann.

## Manuelle Abstimmung:

Drücken Sie **TUNE +/-** wiederholt, um den gewünschten Sender einzustellen.

## Hinweis

- Wenn eine Radio-Interferenz auftritt, kann es sein, dass die automatische Senderwahl an diesem Punkt automatisch gestoppt wird.
- Die automatische Senderwahl überspringt Sender mit schwachem Signal.
- Wenn Sie die automatische Senderwahl stoppen wollen, dann drücken Sie **■**.

- Wenn ein RDS-Sender (Radio Data System) eingestellt wird, wird zuerst die Frequenz angezeigt. Danach erscheint der Sendername.
- Mit dem Modus Auto Station Program Memory (ASPM) kann eine vollautomatische Einstellung von RDS-Sendern realisiert werden (siehe Seite 31).

## Empfangen einer UKW-Stereosendung:

- Drücken Sie **ST/MONO**, um den Stereo-Modus zu wählen. Daraufhin wird „AUTO“ angezeigt.

## Schlechten UKW-Empfang verbessern:

1 Drücken Sie wiederholt **ST/MONO**, um **MONO** zu wählen.

Dies ändert den Tuner von Stereo auf Mono, wodurch sich normalerweise der Empfang verbessert.

## Speichern voreingestellter Sender

Wenn Sie oft einen bestimmten Radiosender hören, ist es praktisch, die Frequenz zu speichern, um den Sender später immer dann einfach aufrufen zu können, wenn Sie ihn hören möchten (Voreingestellte Senderwahl). Er muss dann nicht immer wieder manuell eingestellt werden. Dieses Gerät kann bis zu 40 Sender speichern.

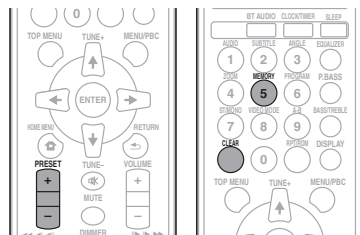

## 1 Stellen Sie den Sender ein, den Sie speichern möchten.

Hinsichtlich weiterer Einzelheiten siehe den Abschnitt *Abstimmung* oben.

2 Drücken Sie **MEMORY**.

Die voreingestellte Zahl blinkt.

3 Drücken Sie **PRESET +/-**, um die voreingestellte Nummer des Kanals zu wählen.4 Drücken Sie **MEMORY**, um den betreffenden Sender im Speicher zu speichern.

Wenn die voreingestellte Zahl nicht mehr blinkt, sondern leuchtet, ehe der Sender gespeichert wird, dann wiederholen Sie die Operation von Schritt 2 an.

- Die Schritte 1 – 4 wiederholen, um andere Sender zu speichern oder einen Festsender zu ändern. Wenn ein neuer Sender gespeichert wird, wird der Sender gelöscht, der vorher für diesen voreingestellten Kanal gespeichert wurde.



#### Hinweis

- Die Backup-Funktion schützt die gespeicherten Sender für den Fall eines Stromausfalls oder einer Entfernung des Stromkabels einige Stunden.

## Abrufen eines gespeicherten Senders

**1 Drücken Sie PRESET +/-, um den gewünschten Sender zu wählen.**

### Festsender-Suchlauf

Die abgespeicherten Sender können automatisch abgetastet werden. (Festsenderspeicher-Suchlauf)

**1 Drücken Sie PRESET +/- und halten Sie die Taste gedrückt.**

Die voreingestellte Zahl erscheint, und die programmierten Sender werden nacheinander gewählt, jeder 5 Sekunden lang.

**2 Drücken Sie PRESET +/- erneut, wenn der gewünschte Sender lokalisiert worden ist.**

### Löschen aller gespeicherten Sender

**1 Drücken Sie TUNER auf der Fernbedienung.**

**2 Drücken Sie CLEAR, bis „MEMORY CLEAR“ erscheint.**



#### Hinweis

- Alle Sender werden gelöscht.

## Benutzen des Radio-Daten-Systems (RDS)

### Einführung in das RDS-System

Radio Data System (RDS) ist ein System, das von den meisten UKW-Sendern genutzt wird, um Zuhörern die verschiedensten Informationen – beispielsweise den Sendernamen und die Art der Sendung - zu liefern.

Eine Funktion des RDS-Systems ist, dass Sie nach Art des Programms suchen können. Zum Beispiel können Sie nach einem Sender suchen, der gerade eine Sendung der Programmart **JAZZ** ausstrahlt.

Sie können nach folgenden Programmtypen suchen:

**News** – Nachrichten  
**Current Affairs** – Aktuelle Themen

**Information** – Allgemeine Informationen

**Sport** – Sport

**Education** – Bildungssendungen

**Drama** – Hörspiele usw.

**Cultures** – Nationale oder regionale Kultur, Theater usw.

**Science** – Wissenschaft und Technologie

**Varied Speech** – Für

gewöhnlich Gesprächssendungen wie beispielsweise Quizshows oder Interviews.

**Pop Music** – Pop-Musik

**Rock Music** – Rock-Musik

**Easy Listening** – Leichte Unterhaltungsmusik

**Light Classics M** – „Leichte“

klassische Musik

**Serious Classics** – „Ernste“ klassische Musik

**Other Music** – Musik, die in keine der oben aufgeführten Kategorien passt

**Weather & Met** – Wetterberichte

**Finance** – Börsenberichte, Kommerz, Handel usw.

**Children's Progs** – Kindersendungen

**Social Affairs** – Soziale Themen

**Religion** – Programme über Religion

**Phone In** – Hörer-Anrufsendungen zur Äußerung der eigenen Meinung

**Travel & Touring** – Ferienspezifische Reisemeldungen, weniger Verkehrsmeldungen

**Leisure & Hobby** – Freizeit und Hobby

**Jazz Music** – Jazz

**Country Music** – Country-Musik

**National Music** – Pop-Musik in einer anderen Sprache als Englisch

**Oldies Music** – Pop-Musik aus den 50ern und 60ern

**Folk Music** – Folk-Musik

**Documentary** –

Dokumentationen

**Alarm Test** –

Rundfunksendung beim Testen von Gefahrenmeldungs-Einrichtungen oder -Receivern

**Alarm** – Alarm!

## Suche nach RDS-Sendungen

Sie können einen oben aufgelisteten Programmtyp suchen.

**1 Drücken Sie TUNER auf der Fernbedienung.**

**2 Drücken Sie RDS PTY auf der Fernbedienung.**

Etwas 6 Sekunden lang erscheint „SELECT“.

**3 Drücken Sie ◀/▶ zur Auswahl des gewünschten Programmtyps.**

Bei jedem Drücken der Taste erscheint der Programmtyp. Wenn die Taste gedrückt gehalten wird, wird der Programmtyp kontinuierlich angezeigt.

**4 Drücken Sie, während der gewählte Programmtyp angezeigt wird (innerhalb von 6 Sekunden), RDS PTY erneut.**

Nachdem der gewählte Programmtyp etwa 2 Sekunden lang geleuchtet hat, erscheint „SEARCH“, woraufhin die Suchoperation beginnt.

## Hinweis

- Hat das Display zu blinken aufgehört, wiederholen Sie das Verfahren ab Schritt 2. Wenn die Einheit einen gewählten Programmtyp findet, leuchtet die zugehörige Kanalnummer etwa 8 Sekunden lang, und dann wird der Name des Senders angezeigt.
- Wenn Sie sich den gleichen Programmtyp auf einem anderen Sender anhören wollen, dann drücken Sie **RDY** **PTY**, während die Kanalnummer oder der Name des Senders blinkt. Das Gerät sucht dann nach einem nächsten Sender.
- Wenn kein Sender gefunden werden kann, erscheint „NOT FOUND“ 4 Sekunden lang.

## RDS-INFORMATIONEN

Bei jedem Drücken von **RDY DISPLAY** wird das Display wie folgt umgeschaltet:

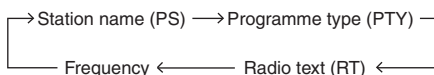
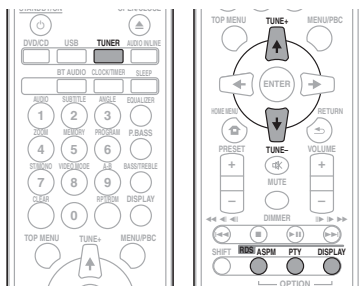

Wenn Sie einen anderen Sender als einen RDS-Sender oder einen RDS-Sender, dessen Signal schwach ist, einstellen, ändert sich das Display in folgender Reihenfolge:

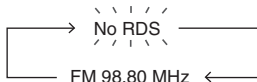

## Verwendung des Auto Station Program Memory (ASPM) (automatischer Senderprogramm-Speicher)

In der ASPM-Betriebsart sucht der Tuner automatisch nach neuen RDS-Sendern. Bis zu 40 Sender können gespeichert werden.

Wenn einige Sender bereits abgespeichert sind, verringert sich die Zahl der speicherbaren neuen Sender entsprechend.

### 1 Drücken Sie TUNER auf der Fernbedienung.

### 2 Drücken Sie die Taste RDS ASPM auf der Fernbedienung und halten Sie sie gedrückt.

„ASPM“ blinkt etwa 4 Sekunden lang, dann beginnt der Suchlauf (87,5 MHz bis 108 MHz).

Nach Abschluß des Suchlaufs wird die Zahl der abgespeicherten Sender 4 Sekunden lang angezeigt und dann erscheint „END“ 4 Sekunden lang.

### Abbrechen des ASPM Betriebes, ehe er abgeschlossen ist:

Drücken Sie während des Scannens nach Sendern **■**. Die bereits abgespeicherten Sender bleiben im Speicher.

## Hinweis

- Wenn derselbe Sender auf verschiedenen Frequenzen sendet, wird die stärkste Frequenz abgespeichert.
- Jeder Sender, der die gleiche Frequenz hat wie ein bereits gespeicherter, wird nicht noch einmal gespeichert.
- Sind bereits 40 Sender abgespeichert, wird der Suchlauf abgebrochen. Wenn Sie die ASPM-Operation noch einmal durchführen möchten, müssen Sie den Festsenderspeicher löschen.
- Wenn keine Sender abgespeichert worden sind, erscheint „NOT FOUND“ etwa 4 Sekunden lang.
- Bei sehr schwachen RDS-Signalen können keine Sendernamen abgespeichert werden.
- Derselbe Sendernamen kann in verschiedenen Kanälen gespeichert werden.
- In einem gewissen Gebiet oder in gewissen Zeiträumen können die Sendernamen vorübergehend verschieden sein.

## Hinweise zum RDS-Betrieb

### Wenn eines der folgenden Ereignisse eintritt, bedeutet dies nicht, daß das Gerät defekt ist:

- „PS“, „NO PS“ und der Sendernamen erscheinen abwechselnd und vollständig.
- Wenn ein spezifischer Sender nicht richtig sendet oder ein Sender Prüfungen durchführt, kann die RDS-Empfangsfunktion nicht richtig arbeiten.
- Wenn ein RDS-Sender, dessen Signal zu schwach ist, empfangen wird, können Informationen wie z.B. der Sendernamen nicht angezeigt werden.
- „NO PS“, „NO PTY“ oder „NO RT“ blinkt etwa 5 Sekunden lang, und dann wird die Frequenz angezeigt.

### Hinweise zum Radiotext:

- Die ersten 16 Zeichen des Radiotextes erscheinen und werden dann über das Display gerollt.
- Wenn Sie einen RDS-Sender einstellen, der keinen Radiotext sendet, wird beim Schalten in die Radiotext-Position „NO RT“ angezeigt.
- Während des Empfangs der Radiotext-Daten oder beim Ändern des Textinhalts wird „RT“ angezeigt.

## Kapitel 9:

## Andere Anschlüsse

## ⚠ ACHTUNG

- Schalten Sie, ehe Sie die Anschlüsse vornehmen oder ändern, den Strom aus und ziehen Sie das Netzkabel aus der Netzsteckdose.

## Anschluss zusätzlicher Komponenten

Schließen Sie die auf dem vorderen Bedienfeld befindliche Ministeckerbuchse **AUDIO IN** an Ihr Zusatz-Wiedergabegerät an.

- Diese Methode kann verwendet werden, um auf dieser Einheit Musik von iPad/iPhone/iPad wiederzugeben, die die Verwendung des USB-Anschlusses nicht unterstützen.

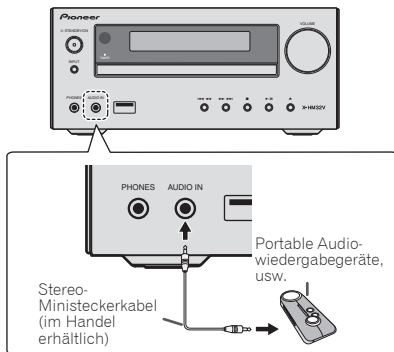

## 1 Drücken Sie AUDIO IN/LINE als die Eingabequelle.

Wenn **AUDIO IN** gewählt wird, wird auf dem Hauptdisplay „**AUDIO IN**“ angezeigt.

## ✍ Hinweis

- Wenn die Minibuchse **AUDIO IN** mit der Kopfhörerbuchse eines Zusatzgerätes verbunden ist, wird die Lautstärke dieses Gerätes über das zur Wiedergabe verwendete Gerät geregelt. Wenn der Klang verzerrt ist, nachdem Sie die Lautstärke der Einheit vermindert haben, dann versuchen Sie, die Lautstärke auf dem zusätzlichen Wiedergabegerät zu vermindern.

Verbinden Sie die Audiobuchsen **LINE IN** auf dem hinteren Bedienfeld mit Ihrem Wiedergabe-Nebengerät.

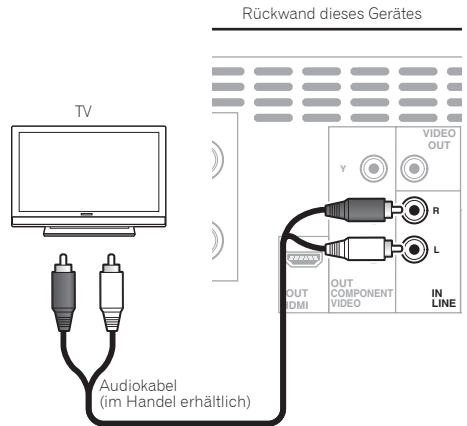

## 1 Drücken Sie AUDIO IN/LINE zweimal als die Eingabequelle.

Wenn **LINE** gewählt wird, wird auf dem Hauptdisplay „**LINE**“ angezeigt.

## Kapitel 10:

# Bluetooth® Audio-Wiedergabe

## Musikwiedergabe unter Einsatz von Bluetooth drahtloser Technologie

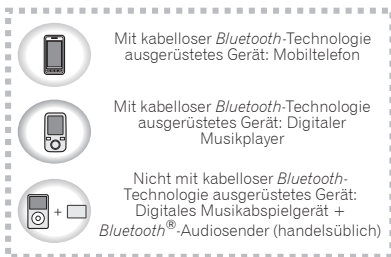

Die Einheit kann Musik, die auf Bluetooth-fähigen Geräten (Handys, digitale Musikplayer usw.) gespeichert ist, drahtlos wiedergeben. Sie können auch einen Bluetooth-Audio-transmitter (gesondert zu beziehen) verwenden, um sich an Musik von Geräten zu erfreuen, die nicht die Bluetooth-Funktionsweise haben. Zu weiteren Einzelheiten siehe die Bedienungsanleitung für Ihr Bluetooth-fähiges Gerät.

### Hinweis

- Die Bluetooth®-Wortmarke und -Logos sind eingetragene Marken der Bluetooth SIG, Inc. Jede Nutzung dieser Marken durch die PIONEER CORPORATION erfolgt unter entsprechender Lizenz. Andere Marken und Markennamen sind das Eigentum ihrer jeweiligen Inhaber.
- Das mit der drahtlosen Bluetooth-Technologie ausgestattete Gerät muss A2DP-Profile unterstützen.
- Die Firma Pioneer garantiert nicht die richtige Verbindung und den richtigen Betrieb dieser Einheit mit allen Geräten, die eine Bluetooth-Funktechnologie ermöglichen.

## Betrieb per Fernbedienung

Die mit dieser Einheit mitgelieferte Fernbedienung ermöglicht das Abspielen und das Stoppen von Medien und die Ausführung anderer Operationen.

### Hinweis

- Das mit Bluetooth drahtloser Technologie ausgestattete Gerät muss die AVRCP-Profile unterstützen.
- Der Fernbedienungsbetrieb kann nicht für alle für die kabellose Bluetooth-Technologie aktivierten Geräte gewährleistet werden.

## Pairing (Paarung) mit der Einheit (Erstregistrierung)

Um Musik, die auf einem Bluetooth-fähigen Gerät gespeichert ist, von der Einheit wiedergeben zu können, muss zuerst das Pairing ausgeführt werden. Das Pairing muss erfolgen, wenn die Einheit zum ersten Mal mit dem Bluetooth-fähigen Gerät zusammen verwendet wird oder wenn die Pairing-Daten auf dem Gerät aus irgendeinem Grund gelöscht worden sind.

Das Pairing ist ein Schritt, der erforderlich ist, um die Kommunikation unter Verwendung der drahtlosen Bluetooth-Technologie ausführen zu können.

- Das Pairing wird nur ausgeführt, wenn Sie die Einheit und das Bluetooth-fähige Gerät das erste Mal zusammen verwenden.
- Um die Kommunikation unter Verwendung der drahtlosen Bluetooth-Technologie zu ermöglichen, muss das Pairing sowohl an der Einheit als auch an dem Bluetooth-fähigen Gerät vorgenommen werden.
- Nach dem Drücken von **BT AUDIO** und dem Umschalten auf den Eingang **BT AUDIO** werden die Pairing-Verfahrensschritte am Bluetooth-fähigen Gerät vorgenommen. Wenn das Pairing korrekt vorgenommen worden ist, brauchen die Pairing-Vorgänge für die Einheit, wie unten dargestellt, nicht vorgenommen zu werden.

Zu weiteren Einzelheiten siehe die Bedienungsanleitung für Ihr Bluetooth-fähiges Gerät.

### 1 **STANDBY/ON** drücken und den Strom für die Einheit einschalten.

### 2 **Drücken Sie BT AUDIO.**

Die Einheit schaltet auf **BT AUDIO** um, und **PAIRING** wird angezeigt.

### 3 Den Strom für das Bluetooth-fähige Gerät einschalten, mit dem das Pairing erfolgen soll, und den Pairing-Vorgang am Gerät vornehmen.

#### Hinweis

- Diese Einheit wird auf allen Bluetooth-fähigen Geräten, die Sie haben, als „X-HM32V“ angezeigt.

Das Pairing beginnt.

- Das Bluetooth-fähige Gerät nahe an der Einheit platzieren.
- Bitte ziehen Sie zu Einzelheiten die Bedienungsanleitung für Ihr Bluetooth-fähiges Gerät zu Rate, wenn das Pairing ausgeführt werden kann, sowie zu den Vorgängen, die für das Pairing erforderlich sind.
- Geben Sie, wenn die Eingabe eines PIN-Codes verlangt wird, „0000“ ein. (Diese Einheit akzeptiert keine andere PIN-Code-Einstellung als „0000“.)

### 4 Auf dem Bluetooth-fähigen Gerät bestätigen, dass das Pairing abgeschlossen ist.

Wenn das Pairing mit dem Bluetooth-fähigen Gerät korrekt abgeschlossen worden ist, wird auf dem vorderen Bedienfeld der Einheit die Bezeichnung des Bluetooth-fähigen Geräts angezeigt. (Nur alphanumerische 1-Byte-Zeichen können angezeigt werden. Ein Zeichen, das nicht angezeigt werden kann, wird durch ein „\*“ wiedergegeben.)

## Musik auf der Einheit von einem Bluetooth-fähigen Gerät anhören

### 1 Drücken Sie BT AUDIO.

Die Einheit wird auf den Eingang BT AUDIO umgeschaltet.

### 2 Eine Bluetooth-Verbindung wird zwischen dem Bluetooth-fähigen Gerät und der Einheit realisiert.

Verfahrensschritte für das Anschließen an die Einheit sind von dem Bluetooth-fähigen Gerät aus auszuführen.

- Zu Einzelheiten hinsichtlich der Verfahrensschritte für den Anschluss siehe die Bedienungsanleitung für Ihr Bluetooth-fähiges Gerät.

### 3 Wiedergabe von Musik vom Bluetooth-fähigen Gerät.

#### Hinweis

- Wenn ein Bluetooth-fähiges Gerät nichts wiedergibt und mehr als 20 Minuten lang keine Operationen ausgeführt worden sind, wird der Strom automatisch ausgeschaltet. In diesem Fall ist es erforderlich, dass automatische Stromabschaltung auf ON umgeschaltet wird.
- Die automatische Stromabschaltung kann ein- oder ausgeschaltet werden (ON/OFF) (Seite 46).

### BT STANDBY

- Folgendes kann getan werden, wenn sich die Einheit mit dem BT STANDBY auf ON umgeschaltet im Standby befindet.
- Durch Wahl eines Bluetooth-fähigen Geräts, das bereits eine Anschluss-Geschichte (Pairing wurde bereits durchgeführt) mit dieser Einheit hat, wird diese Einheit mit der Funktion BT AUDIO automatisch eingeschaltet.

### BT STANDBY-Einstellungen

- Schalten Sie durch 3 Sekunden langes Drücken der oben an der Einheit befindlichen Taste INPUT die Einstellung ON/OFF um.
- Drücken Sie, wenn der Strom eingeschaltet ist, lange die INPUT-Taste. Dies kann nicht ausgeführt werden, wenn der Strom nicht eingeschaltet ist.
- Die Einstellungsoperation kann nur durch Verwendung der an der Einheit befindlichen Taste INPUT vorgenommen werden. Die Einstellung kann nicht mit der Fernbedienung vorgenommen werden.

#### Hinweis

- Wenn BT STANDBY auf ON steht, wird auf dem Hauptdisplay „BT STANDBY ON“ angezeigt.
- Wenn BT STANDBY auf OFF steht, wird auf dem Hauptdisplay „BT STANDBY OFF“ angezeigt.
- Wenn der Netzstecker gezogen und wieder angeschlossen wurde, wird die Funktion wieder aktiv, nachdem der Strom für die wieder Einheit ON worden ist.

### Anschluss während des Modus BT STANDBY bei einem Bluetooth-fähigen Gerät

Wenn für die Einheit während BT STANDBY eine Anschluss-Geschichte (Pairing wurde bereits durchgeführt) mit einem Bluetooth-fähigen Gerät existiert, kann die Einheit eine Anschluss-Anforderung direkt von der Anschluss-Geschichte erhalten.

Die Einheit startet unter Verwendung der Funktion BT AUDIO und wird mit einem Bluetooth-fähigen Gerät verbunden.

Auch Geräte, bei denen bereits ein Pairing mit dieser Einheit durchgeführt worden ist, werden während BT STANDBY in den folgenden Fällen nicht verbunden.

Löschen Sie in solchen Fällen den Pairing-Vorgang von dem mit der drahtlosen Bluetooth-Technologie ausgestatteten Gerät und führen Sie das Pairing erneut durch.

- Bei dieser Einheit können bis zu 8 Pairing-Vorgänge gespeichert werden. Beim Anschluss von über 8 Einheiten an ein mit der drahtlosen Bluetooth-Technologie ausgestattetes Gerät wird der älteste Pairing-Vorgang gelöscht.
- Wenn die Einstellungen auf die Einstellungen ab Werk zurückgesetzt werden, werden alle Pairing-Vorgänge gelöscht.

## Warnhinweis Funkwellen

Dieses Gerät arbeitet mit einer Funkwellenfrequenz von 2,4 GHz, einem Frequenzband, das auch von anderen drahtlosen Systemen genutzt wird (siehe Liste weiter unten). Nutzen Sie dieses Gerät nicht in der Nähe solcher Anlagen oder stellen Sie sicher, dass diese während der Nutzung abgeschaltet sind, damit es nicht zu Geräuschen oder Verbindungsunterbrechungen kommt.

- Drahtlose Telefone
- Drahtlose Faxgeräte
- Mikrowellengeräte
- WLAN-Geräte (IEEE802.11b/g)
- Drahtlose AV-Geräte
- Wireless Controller für Spielekonsolen
- Medizingeräte, die mit Mikrowellen arbeiten
- Einige Babyphone

Anderer, weniger verbreitete, Geräte, die auf der gleichen Frequenz arbeiten können:

- Diebstahlsicherungssysteme
- Amateurfunkanlagen (HAM)
- Management-Systeme für Lagerlogistik
- Identifizierungssysteme für Züge oder Rettungsfahrzeuge

### Hinweis

- Im Falle des Auftretens von Störungen Ihres Fernsehbildes ist es möglich, dass das mit der drahtlosen *Bluetooth*-Technologie ausgestattete Gerät oder diese Einheit (einschließlich von Produkten, die von dieser Einheit unterstützt werden) eine Signal-Interferenz mit dem Antenneneingangs-Steckverbinder Ihres Fernsehers, Video-Geräts, Satelliten-Tuners usw. verursacht. Vergrößern Sie in diesem Falle den Abstand zwischen dem Antenneneingangs-Steckverbinder und dem mit der drahtlosen *Bluetooth*-Technologie ausgestatteten Gerät oder dieser Einheit (einschließlich von Produkten, die von dieser Einheit unterstützt werden).
- Wenn irgendein Gegenstand den Weg zwischen dieser Anlage (einschließlich von Geräten, die von dieser Anlage unterstützt werden) und dem Gerät mit *Bluetooth* drahtloser Technologie behindert (z. B. eine Metalltür, eine Betonwand oder eine Isolierung mit Aluminiumfolie), kann eine Veränderung des Aufstellungsortes dieser Anlage erforderlich sein, um Rauschen und Signalunterbrechungen zu verhindern.

## Einsatzbereich

Dieses Gerät ist ausschließlich für den Heimgebrauch vorgesehen. (Die Sendeabstände können sich je nach Umgebungsbedingungen verringern.)

An folgenden Standorten kann es aufgrund von schlechten Bedingungen oder der Unmöglichkeit, Funkwellen zu empfangen, zu Unterbrechungen oder dem Abbruch der Audio-Verbindung kommen:

- In Stahlbetonbauten oder Häusern mit Stahl- oder Eisenträgern.

- Neben großen Möbelstücken aus Metall.
- In einer Menschenmenge oder in der Nähe eines Gebäudes oder Hindernisses.
- An einem Standort, der einem Magnetfeld, statischer Elektrizität oder HF-Einstreuungen von Funkanlagen ausgesetzt ist, die das gleiche Frequenzband (2,4 GHz) wie diese Anlage nutzen, z. B. ein drahtloses 2,4-GHz-LAN-Gerät (IEEE802.11b/g) oder ein Mikrowellenherd.
- Wenn Sie in einem dichtbesiedelten Wohngebiet (Appartement, Stadthaus usw.) wohnen und das Mikrowellengerät Ihres Nachbarn sich in der Nähe Ihrer Anlage befindet, kann es sein, dass dies zu Funkwellenstörungen führt. Sollte dies eintreten, stellen Sie die Anlage an einem anderen Ort auf. Ist das Mikrowellengerät nicht in Betrieb, gibt es keine Funkwellenstörung geben.

## Funkwellenreflektionen

Diese Anlage empfängt sowohl die direkt von einem Gerät mit *Bluetooth* drahtloser Technologie übermittelten Wellen (direkten Wellen) als auch Wellen, die aufgrund von Reflektionen an Wänden, Möbelstücken und Gebäudeteilen aus verschiedenen Richtungen eintreffenden Wellen (reflektierten Wellen). Die (aufgrund von Hindernissen und reflektierenden Objekten) reflektierten Wellen erzeugen wiederum verschiedene reflektierte Wellen und auch Veränderungen in den Empfangsverhältnissen, und zwar je nach Standort. Wenn die Audio-Signale aufgrund dieses Phänomens nicht gut empfangen werden, versuchen Sie, den Standort des Geräts mit *Bluetooth*-Wireless-Technologie ein wenig zu verändern. Es sei auch darauf hingewiesen, dass Audiosignale unterbrochen werden können, wenn eine Person den Raum zwischen dieser Einheit und dem mit der drahtlosen *Bluetooth*-Technologie ausgestatteten Gerät kreuzt oder sich ihm nähert.

## Vorsichtshinweise zum Anschließen von Produkten, die von dieser Anlage unterstützt werden

- Stellen Sie die erforderlichen Anschlüsse an allen von dieser Anlage unterstützten Geräten komplett her, einschließlich von Audio- und Netzkabeln, bevor Sie die Geräte an diese Anlage anschließen.
- Nachdem Sie die Anschlüsse an diese Anlage hergestellt haben, prüfen Sie nach, dass Audiokabel nicht gebündelt mit Netzkabeln verlegt worden sind.
- Stellen Sie vor dem Abtrennen dieser Anlage sicher, dass ausreichend freier Arbeitsplatz im Umfeld vorhanden ist.
- Wenn Sie Anschlüsse von Audio- oder anderen Kabeln für Geräte ändern, die von diesem Gerät unterstützt werden, vergewissern Sie sich, dass Sie ausreichend Platz haben.

## Kapitel 11:

# Ändern der Einstellungen

## Einstellungen für DVD/CD- und USB-Wiedergabe

### 1 Drücken Sie HOME MENU.

Der Bildschirm **HOME MENU** erscheint.

### 2 Betätigen Sie $\uparrow/\downarrow/\leftarrow/\rightarrow$ zur Wahl des Eintrags, dessen Einstellung geändert werden soll, und drücken Sie dann ENTER.

### 3 Verwenden Sie $\uparrow/\downarrow/\leftarrow/\rightarrow$ zur Änderung der Einstellung und drücken Sie dann ENTER.

- Schließen des Bildschirms **HOME MENU**.  
Drücken Sie **HOME MENU**.

Die werkseitigen Standardeinstellungen werden durch *Kursivschrift* hervorgehoben.

#### **Wichtig**

- Die folgenden Einstellungen stehen für Discs und den Inhalt eines USB-Speichergerätes zur Verfügung. Bei einem angeschlossenen iPod/iPhone/iPad, dem Tuner und einem externen Gerät (**AUDIO IN/LINE**) und **BT AUDIO** stehen diese Einstellungen nicht zur Verfügung.
- Im USB-Modus können lediglich die Einstellungen von **Play Mode**, **Audio Settings** im **HOME MENU** geändert werden.

## Audio Settings-Parameter

Einstellungen	Funktion
<b>Audio DRC</b> (High/Medium/Low/Off)	<ul style="list-style-type: none"> <li>• Dient dazu, laute Passagen abzuschwächen und den Lautstärkepegel leiser Passagen anzuheben. Ändern Sie die Einstellung dieses Eintrags beispielsweise, wenn Spielfilme spät nachts betrachtet werden sollen.</li> <li>• Diese Einstellung beeinflusst ausschließlich Tonmaterial im Dolby Digital-Format.</li> <li>• Der jeweils erzielte Effekt hängt vom Lautstärkepegel des angeschlossenen Fernsehgerätes, AV-Receiver bzw. Verstärkers, der Lautsprecher usw. ab. Probieren Sie verschiedene Einstellungen aus, und wählen Sie diejenige, bei der der Effekt am stärksten ausgeprägt ist.</li> </ul>

## Video Adjust-Parameter

Einstellungen	Funktion
<b>Sharpness</b> (Fine/Standard/Soft)	Dient zur Einstellung der Bildschärfe.
<b>Brightness</b> (-20 bis +20)	Dient zur Einstellung der Bildhelligkeit.
<b>Contrast</b> (-16 bis +16)	Dient zur Einstellung des Verhältnisses zwischen der Helligkeit der hellsten und dunkelsten Bildteile.
<b>Gamma</b> (-3 bis +3)	Dient zur Anpassung der dunklen Teile des Bildes.
<b>Hue</b> (green 9 bis red 9)	Dient zur Einstellung der Farbbalance zwischen Rot und Grün.
<b>Chroma Level</b> (-9 bis +9)	Dient zur Einstellung der Dichte der Farben. Diese Einstellung ist für Bildmaterial wie Cartoons wirksam, die zahlreichen Farben enthalten.

Bei der Auslieferung des Gerätes sind die Parameter **Brightness**, **Contrast**, **Gamma**, **Hue** und **Chroma Level** jeweils auf 0 eingestellt.

## Initial Settings-Parameter

- Verwenden Sie diese Einstellungen, um eine detaillierte Einrichtung des Gerätes vorzunehmen.
- Während der Wiedergabe kann der Eintrag Initial Settings nicht gewählt werden. Stoppen Sie zunächst die Disc-Wiedergabe.



## Digital Audio Out-Einstellungen

Einstellungen	Funktion
HDMI Out	Dient zur Wahl der Audiosignale ( <b>LPCM (2CH)/Auto/Off</b> ), die dem angeschlossenen HDMI-kompatiblen Gerät entsprechend von der <b>HDMI OUT</b> -Buchse dieses Gerätes ausgegeben werden sollen.

## Video Output-Einstellungen

Einstellungen	Funktion
TV Screen	Ändern Sie das Bildanzeigeformat ( <b>4:3 (Letter Box)/4:3 (Pan &amp; Scan)/16:9 (Wide)/16:9 (Compressed)</b> ) entsprechend dem angeschlossenen Fernsehgerät.
HDMI Resolution	Ändern Sie die Auflösung der von den <b>HDMI OUT</b> -Buchsen ausgegebenen Videosignale ( <b>720x576i/720x576p/1280x720p/1920x1080i/1920x1080p</b> ). Falls das Bild nach einer Änderung der Einstellung dieses Eintrags nicht einwandfrei auf dem Bildschirm angezeigt wird, muss die Standardeinstellung <b>„720x576p“</b> wiederhergestellt werden. Bitte schlagen Sie hierzu im Abschnitt <i>Rückstellen der Einstellung des Eintrags HDMI Resolution auf den Standardwert</i> unten.
HDMI Color	Ändern Sie die von der <b>HDMI OUT</b> -Buchse ausgegebenen Videosignale ( <b>Full range RGB/RGB/Component</b> ).

## Language-Einstellungen

Einstellungen	Funktion
Audio Language	Dient zur Änderung der Sprache der Tonspur bei der Wiedergabe von DVD-Video-Discs ( <b>English/verfügbare Sprachen/Other Language</b> ).
Subtitle Language	Dient zur Änderung der Sprache der Untertitel, die bei der Wiedergabe von DVD-Video-Discs in den Fernsehschirm eingeblendet werden ( <b>English/verfügbare Sprachen/Other Language</b> ).
DVD Menu Lang.	Dient zur Änderung der Sprache, in der die Menüs von DVD-Video-Discs angezeigt werden ( <b>w/ Subtitle Lang./verfügbare Sprachen/Other Language</b> ).
Subtitle Display	Dient zur Festlegung, ob Untertitel angezeigt werden sollen ( <b>On</b> ) oder nicht ( <b>Off</b> ).

- Wenn Sie in einem der obigen Einträge die Einstellung **„Other Language“**, gewählt haben, schlagen Sie bitte in der *Sprachencode-Tabelle* auf Seite 41 nach, um den Code der gewünschten Sprache zu ermitteln.

## Display-Einstellungen

Einstellungen	Funktion
OSD Language	Dient zur Änderung der Sprache, in der Meldungen über den aktuellen Betriebszustand ( <b>Play, Stop</b> usw.) in den Fernsehschirm eingeblendet werden ( <b>English/verfügbare Sprachen</b> ).
Angle Indicator	Dient zur Festlegung, ob das Betrachtungswinkel-Symbol in den Fernsehschirm eingeblendet werden soll ( <b>On</b> ) oder nicht ( <b>Off</b> ).
On Screen Display	Dient zur Festlegung, ob Meldungen über den aktuellen Betriebszustand ( <b>Play, Stop</b> usw.) in den Fernsehschirm eingeblendet werden sollen ( <b>On</b> ) oder nicht ( <b>Off</b> ).

## Options-Einstellungen

Einstellungen	Funktion
Parental Lock	Dient zur Einschränkung des Betrachtens von DVD-Video-Discs durch Kinder ( <b>Password/Level Change/Country Code</b> ). Zur Eingabe des richtigen Codes unter „Country Code“ schlagen Sie bitte in der <i>Sprachencode-Tabelle</i> auf Seite 41 nach.
DivX(R) VOD	Dient zum Anzeigen des Registrierungs-codes, der zum Abspielen von DivX(R) VOD-Dateien erforderlich ist ( <b>Activate/Deactivate</b> ).

## Rückstellen der Einstellung des Eintrags HDMI Resolution auf den Standardwert

- 1 Drücken Sie **VIDEO MODE** und halten Sie die Taste gedrückt.

## Kapitel 12:

## Zusätzliche Informationen

## Fehlersuche

Häufig wird eine nicht ordnungsgemäße Bedienung mit Geräteproblemen und Fehlfunktionen verwechselt. Wenn Sie den Eindruck haben, dass diese Komponente nicht ordnungsgemäß funktioniert, überprüfen Sie bitte die unten aufgeführten Punkte. Manchmal liegt das Problem bei einer anderen Komponente. Überprüfen Sie die anderen verwendeten Komponenten und die elektrischen Anschlüsse. Falls das Problem selbst nach dem Durchgehen der unten aufgeführten Checkliste nicht behoben werden kann, wenden Sie sich bitte an Ihr von Pioneer autorisiertes Service-Center oder Ihren Händler und lassen Sie eine Reparatur durchführen.

- Falls das Gerät aufgrund äußerer Auswirkungen wie beispielsweise statischer Elektrizität nicht normal funktioniert, entfernen Sie bitte den Netzstecker aus der Wandsteckdose, und stecken Sie ihn erneut ein, um normale Betriebsbedingungen wiederherzustellen.

## Allgemeine Probleme

Problem	Prüfpunkt	Maßnahme zur Behebung
Einstellungen, die Sie vorgenommen haben, sind gelöscht worden.	War das Netzkabel nicht angeschlossen?	Wenn das Netzkabel nicht angeschlossen ist, werden die Einstellungen, die Sie vorgenommen haben, gelöscht. Bitte stellen Sie die Uhr erneut ein. Wenn Sie die Einstellungen nicht löschen wollen, dann trennen Sie das Netzkabel nicht vom Netz.
Unterschiede in der Lautstärke zwischen DVDs, CDs, MP3, WMA iPod/iPhone/iPad, Tuner, BT AUDIO, AUDIO IN und LINE.	Dabei handelt es sich nicht um eine Funktionsstörung dieses Gerätes.	Die Lautstärke kann in je nach der Eingangsquelle und dem Aufnahmeformat unterschiedlich sein.
Das Gerät spricht nicht auf eine Betätigung der Fernbedienung an.	Betätigen Sie die Fernbedienung aus zu großer Entfernung?	Betätigen Sie die Fernbedienung innerhalb von 7 Metern und einem Winkel von 30° vor dem Fernbedienungssignal-Sensor (Seite 6).
	Ist der Fernsensor für die Fernbedienung direktem Sonnenlicht oder starkem künstlichen Licht eines Fluoreszenz-Beleuchtungskörpers usw. ausgesetzt?	Die Fernbedienungssignale können nicht richtig empfangen werden, wenn der Fernsensor für die Fernbedienung direktem Sonnenlicht oder starkem künstlichen Licht eines Fluoreszenz-Beleuchtungskörpers usw. ausgesetzt ist.
	Sind die Batterien erschöpft?	Wechseln Sie die Batterien aus (Seite 6).
Die Disc kann nicht wiedergegeben werden oder sie wird automatisch ausgeworfen.	Ist die Disc zerkratzt?	Zerkratzte Discs werden möglicherweise nicht abgespielt.
	Ist die Disc verschmutzt?	Wischen Sie den Schmutz von der Disc (Seite 45).
	Befindet sich das Gerät an einem feuchten Ort?	Innen könnte es zu Kondensation gekommen sein. Warten Sie eine Weile, um das kondensierte Wasser verdampfen zu lassen. Stellen Sie dieses Gerät nicht in der Nähe einer Klimaanlage usw. auf (Seite 44).
DVD-VR kann nicht wiedergegeben werden.	Ist die Disc CPRM-gestützt?	Diese Einheit unterstützt CPRM nicht. Sie können nur DVD-VR-Discs ohne CPRM wiedergeben.
Das Bild ist überdehnt, oder das Bildseitenverhältnis kann nicht umgeschaltet werden.	Ist das richtige Bildseitenverhältnis am angeschlossenen Fernsehgerät eingestellt?	Lesen Sie in der Bedienungsanleitung des Fernsehgeräts nach, und stellen Sie das Seitenverhältnis des Fernsehgeräts richtig ein.
	Ist der Eintrag <b>TV Screen</b> richtig eingestellt?	Stellen Sie <b>TV Screen</b> richtig ein (Seite 36). Diese Einstellung steht nur für Discs und den Inhalt eines USB-Speichergerätes zur Verfügung. Für Videos und Bilder, die auf einem iPod/iPhone/iPad abgespeichert sind, müssen Sie den iPod/iPhone/iPad bedienen.
Das Wiedergabebild ist verzerrt oder dunkel.	Dabei handelt es sich nicht um eine Funktionsstörung dieses Gerätes.	Dieses Gerät unterstützt die Kopierschutz-Technologie von Rovi Corporation. Bei bestimmten Fernsehgeräten wird das Bild bei der Wiedergabe von Discs mit Kopierschutzsignalen nicht einwandfrei angezeigt. Hierbei handelt es sich nicht um eine Fehlfunktion.
	Sind dieses Gerät und das Fernsehgerät über ein Videodeck miteinander verbunden?	Wenn dieses Gerät über ein Videodeck an das Fernsehgerät angeschlossen ist, kann die analoge Kopierschutzfunktion dieses Gerätes dazu führen, dass das Wiedergabebild des Videodecks nicht richtig angezeigt wird. Schließen Sie dieses Gerät direkt an das Fernsehgerät an.

Problem	Prüfpunkt	Maßnahme zur Behebung
Ton und Video sind während der Disc-Wiedergabe unregelmäßig.	Die Lautstärke ist möglicherweise zu hoch.	Ton und Video können unregelmäßig sein, wenn eine zu hohe Lautstärke eingestellt ist. Setzen Sie in diesem Fall die Lautstärke herab.
Verzeichnis- oder Dateinamen werden nicht erkannt. (DivX, WMA, MP3 und JPEG)	Haben Sie die maximale Anzahl von Ordner- oder Dateinamen überschritten, die dieses Gerät erkennen kann?	Bis zu 255 Ordner können auf einer einzigen Disc erkannt werden. Bis zu 648 Dateien können in einem einzigen Ordner erkannt werden. Je nach Ordnerstruktur kann es vorkommen, dass dieses Gerät bestimmte Ordner oder Dateien nicht erkennt.
Vor Beginn der Wiedergabe von JPEG-Dateien verstreicht längere Zeit.	Ist die betreffende Datei sehr groß?	Die Anzeige einer großen Datei kann längere Zeit beanspruchen.
Schwarze Balken erscheinen bei der Wiedergabe von JPEG-Dateien.	Spielen Sie Dateien mit unterschiedlichen Bildseitenverhältnissen ab?	Bei der Wiedergabe von JPEG-Dateien mit unterschiedlichen Bildseitenverhältnissen kann es vorkommen, dass schwarze Balken am oberen und unteren bzw. am rechten und linken Bildrand erscheinen.
Das Gerät schaltet sich automatisch aus.		Wenn 20 Minuten lang keine Wiedergabe und keine Operation erfolgte, wird die Einheit automatisch abgeschaltet. In diesem Fall ist es erforderlich, dass automatische Stromabschaltung auf <b>ON</b> umgeschaltet wird. Die automatische Stromabschaltung kann ein- oder ausgeschaltet werden ( <b>ON/OFF</b> ) (Seite 46).

## Wenn ein USB-Speichergerät angeschlossen ist

Problem	Prüfpunkt	Maßnahme zur Behebung
Der USB-Speicher wird nicht erkannt.	Ist der USB-Speicher richtig angeschlossen?	Schließen Sie den Speicher richtig an (bis zum Anschlag).
	Ist der USB-Speicher (Speichergerät) über einen USB-Hub angeschlossen?	Diese Einheit unterstützt nicht USB-Hubs. Schließen Sie den USB-Speicher (Speichergerät) direkt an.
	Wird der USB-Speicher von dieser Einheit unterstützt?	Dieses Gerät unterstützt ausschließlich USB-Geräte der Massenspeicherklasse.
		Dieses Gerät unterstützt tragbare Flash-Speicher und digitale Audio-Wiedergabegeräte.
		Nur die Dateisysteme FAT16 und FAT32 werden unterstützt. Andere Dateisysteme (exFAT, NTFS, HFS usw.) werden nicht unterstützt.
Datei kann nicht wiedergegeben werden.	Ist die Datei Copyright-geschützt (durch DRM)?	Ein USB-Stick, der USB 2,0 unterstützt, kann verwendet werden.
		Dieses Gerät unterstützt nicht die Verwendung externer Festplattenlaufwerke.
		Schalten Sie den Strom aus und wieder an.
Datei kann nicht wiedergegeben werden.	Dabei handelt es sich nicht um eine Funktionsstörung dieses Gerätes.	Einige USB-Speicher (Speichergeräte) werden möglicherweise nicht richtig erkannt.
		Copyright-geschützte Dateien können nicht wiedergegeben werden.
Datei kann nicht wiedergegeben werden.	Dabei handelt es sich nicht um eine Funktionsstörung dieses Gerätes.	Auf einem Computer gespeicherte Dateien können nicht wiedergegeben werden.
		Bei einigen Dateien ist es möglich, dass sie nicht wiedergegeben werden können.
Ordner- oder Dateinamen werden überhaupt nicht oder nicht richtig angezeigt.	Enthält der Ordner- bzw. Dateiname mehr als 30 Zeichen?	Die maximale Anzahl von anzeigbaren Zeichen für die Verzeichnis- und die Dateinamen beträgt 30.
Verzeichnis- oder Dateinamen werden nicht in alphabetischer Reihenfolge angezeigt.	Dabei handelt es sich nicht um eine Funktionsstörung dieses Gerätes.	Die Reihenfolge der auf dem <b>Disc Navigator</b> angezeigten Verzeichnisse und Dateinamen hängt von der Reihenfolge ab, in der die Verzeichnisse oder Dateien im USB-Speicher gespeichert wurden.
Die Erkennung des USB-Speichers (Speichergeräts) dauert lange.	Wie groß ist die Kapazität des USB-Speichers (Speichergeräts)?	Das Laden der Daten kann einige Zeit erfordern, wenn USB-Speicher (Speichergeräte) mit großer Kapazität angeschlossen sind (dies könnte einige Minuten dauern).

Problem	Prüfpunkt	Maßnahme zur Behebung
Es wird kein Strom an den USB-Speicher (Speichergerät) geliefert.	Erscheint die Fehleranzeige <b>AUTH ERROR</b> im Display an der Frontplatte? Wenn der Stromverbrauch zu hoch ist, wird kein Strom geliefert.	Schalten Sie den Strom aus und wieder an. Schalten Sie den Strom aus, trennen Sie den USB-Speicher (Speichergerät) ab und schließen Sie ihn wieder an. Drücken Sie <b>INPUT</b> , um auf einen anderen Eingang umzuschalten, oder schalten Sie wieder auf den <b>USB/iPod</b> Eingang um.

### Bei Anschluss an ein HDMI-kompatibles Gerät

Problem	Prüfpunkt	Maßnahme zur Behebung
Es wird kein Bild angezeigt.	Ist die Auflösung richtig eingestellt?  Ist das HDMI-Kabel richtig angeschlossen?	Stellen Sie den Eintrag <b>HDMI Resolution</b> dem angeschlossenen Gerät entsprechend richtig ein (Seite 37). Stellen Sie den Eintrag <b>HDMI Resolution</b> auf seine Standardeinstellung ( <b>720x576p</b> ) zurück (Seite 37). Schließen Sie das Kabel fest (bis zum Anschlag) an. Bei Verwendung bestimmter HDMI-Kabel ist keine Ausgabe von Videosignalen des Formats 1080p möglich.
Es erfolgt keine Tonausgabe, oder der Ton ist verzerrt.	Ist der Eintrag <b>HDMI Out</b> richtig eingestellt?	Stellen Sie den Eintrag <b>HDMI Out</b> auf <b>LPCM (2CH)</b> oder <b>Auto</b> ein (Seite 37).
Es erfolgt keine Ausgabe von mehrkanaligen Audiosignalen.	Ist der Eintrag <b>HDMI Out</b> richtig eingestellt?	Stellen Sie den Eintrag <b>HDMI Out</b> auf <b>Auto</b> ein (Seite 37).
Farben werden nicht richtig auf dem Fernsehschirm angezeigt.	Ist der Eintrag <b>HDMI Color</b> richtig eingestellt?	Dazu ändern Sie die Einstellung des Eintrags <b>HDMI Color</b> (Seite 37).

### Bei Anschluss eines iPod/iPhone/iPad

Problem	Maßnahme zur Behebung
Das iPod/iPhone/iPad kann nicht über die Fernbedienung gesteuert werden.	Überprüfen Sie, ob das iPod/iPhone/iPad richtig angeschlossen ist (siehe unter <i>Anschließen Ihres iPod/iPhone/iPad</i> auf Seite 19).
Das iPod/iPhone/iPad kann nicht betrieben werden.	Überprüfen Sie, ob das iPod/iPhone/iPad richtig angeschlossen ist (siehe unter <i>Anschließen Ihres iPod/iPhone/iPad</i> auf Seite 19). Falls das iPod/iPhone/iPad abgestürzt ist, führen Sie eine Rückstellung des iPod/iPhone/iPad aus, und schließen Sie es dann erneut an dieses Gerät an.

### Wenn das mit der drahtlosen Bluetooth-Technologie ausgestattete Gerät angeschlossen ist oder betrieben wird

Problem	Maßnahme zur Behebung
Das Gerät mit kabelloser Bluetooth-Technologie kann nicht angeschlossen oder betrieben werden. Vom Bluetooth-Gerät wird kein Ton oder Ton mit Aussetzern ausgegeben.	Vergewissern Sie sich, dass sich kein Apparat in der Nähe des Geräts befindet, der elektromagnetische Wellen auf dem 2,4 GHz-Band ausstrahlt (Mikrowelle, kabelloses LAN-Gerät oder Apparat mit kabelloser Bluetooth-Technologie). Wenn ein solches Objekt sich neben dem Gerät befindet, stellen Sie das Gerät weiter entfernt davon auf. Oder schalten Sie das Gerät, das elektromagnetische Wellen aussendet, aus. Vergewissern Sie sich, dass das Gerät mit kabelloser Bluetooth-Technologie nicht zu weit von dem Gerät entfernt ist und sich keine Hindernisse zwischen dem Gerät mit kabelloser Bluetooth-Technologie und dem Gerät befinden. Stellen Sie das Gerät mit kabelloser Bluetooth-Technologie in weniger als ca. 10 m* Entfernung und ohne Hindernisse zum Gerät auf. * Die angegebene Entfernung ist als ein grober Richtwert zu betrachten. Die tatsächlich mögliche Entfernung zwischen den Geräten kann in Abhängigkeit von der Umgebung variieren.
	Das Gerät mit kabelloser Bluetooth-Technologie ist evtl. nicht in dem Kommunikationsmodus, der kabellose Bluetooth-Technologie unterstützt. Überprüfen Sie die Einstellung des Geräts mit kabelloser Bluetooth-Technologie.

## Sprachcode-Tabelle und Länder-/Gebietscode-Tabelle

### Sprachcode-Tabelle

#### Sprachbezeichnung (Codes) und Eingabecodes:

Japanisch (ja), <b>1001</b>	Frisisch (fy), <b>0625</b>
Englisch (en), <b>0514</b>	Irisch (ga), <b>0701</b>
Französisch (fr), <b>0618</b>	Schottisch-Gälisch (gd), <b>0704</b>
Deutsch (de), <b>0405</b>	Galizisch (gl), <b>0712</b>
Italienisch (it), <b>0920</b>	Guaraní (gn), <b>0714</b>
Spanisch (es), <b>0519</b>	Gujarati (gu), <b>0721</b>
Chinesisch (zh), <b>2608</b>	Hausa (ha), <b>0801</b>
Niederländisch (nl), <b>1412</b>	Hindi (hi), <b>0809</b>
Portugiesisch (pt), <b>1620</b>	Kroatisch (hr), <b>0818</b>
Schwedisch (sv), <b>1922</b>	Ungarisch (hu), <b>0821</b>
Russisch (ru), <b>1821</b>	Armenisch (hy), <b>0825</b>
Koreanisch (ko), <b>1115</b>	Interlingua (ia), <b>0901</b>
Griechisch (el), <b>0512</b>	Interlingue (ie), <b>0905</b>
Afar (aa), <b>0101</b>	Inupiak (ik), <b>0911</b>
Abchasanisch (ab), <b>0102</b>	Indonesisch (in), <b>0914</b>
Afrikaans (af), <b>0106</b>	Isländisch (is), <b>0919</b>
Amharisch (am), <b>0113</b>	Hebräisch (iw), <b>0923</b>
Arabisch (ar), <b>0118</b>	Jiddisch (ji), <b>1009</b>
Assamesisch (as), <b>0119</b>	Javanesisch (jw), <b>1023</b>
Aymara (ay), <b>0125</b>	Georgisch (ka), <b>1101</b>
Aserbaidzschanisch (az), <b>0126</b>	Kasachisch (kk), <b>1111</b>
Bashkir (ba), <b>0201</b>	Grönländisch (kl), <b>1112</b>
Belorussisch (be), <b>0205</b>	Kambodschanisch (km), <b>1113</b>
Bulgarisch (bg), <b>0207</b>	Kannada (kn), <b>1114</b>
Bihari (bh), <b>0208</b>	Kashmiri (ks), <b>1119</b>
Bislama (bi), <b>0209</b>	Kurdisch (ku), <b>1121</b>
Bengali (bn), <b>0214</b>	Kirghiz (ky), <b>1125</b>
Tibetan (bo), <b>0215</b>	Latin (la), <b>1201</b>
Bretonisch (br), <b>0218</b>	Lingala (ln), <b>1214</b>
Katalanisch (ca), <b>0301</b>	Laothian (lo), <b>1215</b>
Korsisch (co), <b>0315</b>	Lithuanian (lt), <b>1220</b>
Tschechisch (cs), <b>0319</b>	Latvian (lv), <b>1222</b>
Walisisch (cy), <b>0325</b>	Malagasy (mg), <b>1307</b>
Dänisch (da), <b>0401</b>	Maori (mi), <b>1309</b>
Bhutani (dz), <b>0426</b>	Mazedonisch (mk), <b>1311</b>
Esperanto (eo), <b>0515</b>	Malayalam (ml), <b>1312</b>
Estonian (et), <b>0520</b>	Mongolisch (mn), <b>1314</b>
Basque (eu), <b>0521</b>	Moldauisch (mo), <b>1315</b>
Persian (fa), <b>0601</b>	Marathi (mr), <b>1318</b>
Finnish (fi), <b>0609</b>	Malaysisch (ms), <b>1319</b>
Fiji (fj), <b>0610</b>	Maltesisch (mt), <b>1320</b>
Faroese (fo), <b>0615</b>	Burmesisch (my), <b>1325</b>

Nauru (na), <b>1401</b>	Siswati (ss), <b>1919</b>
Nepalesisch (ne), <b>1405</b>	Sesotho (st), <b>1920</b>
Norwegisch (no), <b>1415</b>	Sundanesisch (su), <b>1921</b>
Occitan (oc), <b>1503</b>	Swahili (sw), <b>1923</b>
Oromo (om), <b>1513</b>	Tamil (ta), <b>2001</b>
Oriya (or), <b>1518</b>	Telugu (te), <b>2005</b>
Panjabi (pa), <b>1601</b>	Tadschikisch (tg), <b>2007</b>
Polnisch (pl), <b>1612</b>	Thailändisch (th), <b>2008</b>
Pashto, Pushto (ps), <b>1619</b>	Tigrinya (ti), <b>2009</b>
Ketschua (qu), <b>1721</b>	Turkmenisch (tk), <b>2011</b>
Rhätoromanisch (rm), <b>1813</b>	Tagalog (tl), <b>2012</b>
Kirundi (rn), <b>1814</b>	Setswana (tn), <b>2014</b>
Rumänisch (ro), <b>1815</b>	Tonga (to), <b>2015</b>
Kinyarwanda (rw), <b>1823</b>	Türkisch (tr), <b>2018</b>
Sanskrit (sa), <b>1901</b>	Tsonga (ts), <b>2019</b>
Sindhi (sd), <b>1904</b>	Tatarisch (tt), <b>2020</b>
Sangho (sg), <b>1907</b>	Twi (tw), <b>2023</b>
Serbokroatisch (sh), <b>1908</b>	Ukrainisch (uk), <b>2111</b>
Sinhalesisch (si), <b>1909</b>	Urdu (ur), <b>2118</b>
Slowakisch (sk), <b>1911</b>	Usbekisch (uz), <b>2126</b>
Slowenisch (sl), <b>1912</b>	Vietnamesisch (vi), <b>2209</b>
Samoisch (sm), <b>1913</b>	Volapük (vo), <b>2215</b>
Shona (sn), <b>1914</b>	Wolof (wo), <b>2315</b>
Somali (so), <b>1915</b>	Xhosa (xh), <b>2408</b>
Albanisch (sq), <b>1917</b>	Yoruba (yo), <b>2515</b>
Serbisch (sr), <b>1918</b>	Zulu (zu), <b>2621</b>

### Länder-/Gebietscode-Tabelle

#### Bezeichnung des Landes/Gebiets, Eingabecodes und Länder-/Gebietscodes

Vereinigte Staaten von Amerika, <b>2119</b> , us	Chile, <b>0312</b> , cl
Argentinien, <b>0118</b> , ar	Dänemark, <b>0411</b> , dk
Großbritannien, <b>0702</b> , gb	Deutschland, <b>0405</b> , de
Italien, <b>0920</b> , it	Japan, <b>1016</b> , jp
Indien, <b>0914</b> , in	Neuseeland, <b>1426</b> , nz
Indonesien, <b>0904</b> , id	Norwegen, <b>1415</b> , no
Australien, <b>0121</b> , au	Pakistan, <b>1611</b> , pk
Österreich, <b>0120</b> , at	Philippinen, <b>1608</b> , ph
Niederlande, <b>1412</b> , nl	Finnland, <b>0609</b> , fi
Kanada, <b>0301</b> , ca	Mexiko, <b>1324</b> , mx
Korea, Republik von, <b>1118</b> , kr	Russische Föderation, <b>1821</b> , ru
Singapur, <b>1907</b> , sg	Brasilien, <b>0218</b> , br
Schweiz, <b>0308</b> , ch	Frankreich, <b>0618</b> , fr
Schweden, <b>1905</b> , se	Belgien, <b>0205</b> , be
Spanien, <b>0519</b> , es	Portugal, <b>1620</b> , pt
Thailand, <b>2008</b> , th	Hongkong, <b>0811</b> , hk
Taiwan, <b>2023</b> , tw	Malaysia, <b>1325</b> , my
China, <b>0314</b> , cn	

## Abspielbare Discs und Formate

<b>DVD-Video</b>	<ul style="list-style-type: none"> <li>Handelsübliche DVD-Video-Discs</li> <li>DVD-R/-RW/-R DL- und DVD+R/+RW/+R DL-Discs, die im Videomodus bespielt wurden</li> </ul>
<b>DVD VR</b>	DVD-R/-RW/-R DL-Discs, die im VR-Modus bespielt wurden Diese Einheit unterstützt CPRM nicht
<b>Super-Video-CD</b>	Super-Video-CDs
<b>Video-CD</b>	Video-CDs
<b>Audio-CD</b>	<ul style="list-style-type: none"> <li>Handelsübliche Audio-CDs</li> <li>CD-R/-RW/-ROM-Discs, die im CD-DA-Format aufgezeichnete Musikdaten enthalten</li> </ul>
<b>JPEG</b>	JPEG-Dateien, die auf DVD-R/DVD-RW/DVD-R DL-Discs, CD-R/CD-RW/CD-ROM-Discs oder USB-Speichern aufgezeichnet wurden
<b>DivX®</b>	DivX-Videodateien, die auf DVD-R/DVD-RW/DVD-R DL-Discs, CD-R/CD-RW/CD-ROM-Discs oder USB-Speichergeräten aufgezeichnet sind
<b>WMA</b>	WMA-Dateien, die auf DVD-R/DVD-RW/DVD-R DL-Discs, CD-R/CD-RW/CD-ROM-Discs oder USB-Speichergeräten aufgezeichnet sind
<b>MP3</b>	MP3-Dateien, die auf DVD-R/DVD-RW/DVD-R DL-Discs, CD-R/CD-RW/CD-ROM-Discs oder USB-Speichergeräten aufgezeichnet sind

- **Mit diesem Gerät können ausschließlich finalisierte Discs abgespielt werden.**
- Discs, die im Paketschreib-Modus (UDF-Format) bespielt wurden, sind nicht mit diesem Gerät kompatibel.
- Firmen- und Produktnamen, die in der vorliegenden Bedienungsanleitung verwendet werden, sind Warenzeichen oder eingetragene Warenzeichen der betreffenden Firmen.
- Mit diesem Gerät können ausschließlich Discs abgespielt werden, die im Format ISO9660 Level 1, Level 2 und Joliet aufgezeichnet wurden.
- **DVD** ist eine Marke von DVD Format/Logo Licensing Corporation.



### Hinweis

- Dieses Gerät bietet keine Unterstützung von Discs, die im Multisession- oder Multiborder-Verfahren bespielt wurden.
- Bei der Multisession/Multiborder-Aufzeichnung handelt es sich jeweils um ein Verfahren, bei dem Daten in zwei oder mehr sog. Sessions bzw. Borders auf einer einzigen Disc aufgezeichnet werden. Bei einer „Session“ bzw. einem „Border“ handelt es sich um eine Aufzeichnungseinheit, die aus einem kompletten Datensatz von Lead-in bis Lead-out besteht.

## Nicht abspielbare Discs

- Blu-ray Discs
- HD-DVDs
- AVCHD
- AVCREC
- DVD-Audio-Discs
- DVD-RAM-Discs
- SACDs
- CD-G

## Hinweise zu Regionalcodes

DVD-Player und DVD-Video-Discs werden je nach der Region, in der sie vertrieben werden, mit bestimmten Regionsnummern versehen. Die Regionsnummer(n) dieses Players ist (sind) unten aufgeführt.

- DVD-Video-Discs: 2

Discs, die nicht mit dem für die jeweilige Region vorgesehenen Code versehen sind, können nicht abgespielt werden. Auf diesem Player können die folgenden Discs abgespielt werden.

- DVDs: 2 (einschließlich 2) und ALL

## Hinweise zu CDs, die mit Kopierschutz versehen sind

Dieses Gerät ist auf Übereinstimmung mit den Spezifikationen des Audio-CD-Formats ausgelegt. Dieses Gerät unterstützt keine Wiedergabe oder Funktionen von Discs, die diesen Spezifikationen nicht entsprechen.

- Bei anderen als den unten aufgeführten Dateien (WMV, MPEG4-AAC usw.) ist keine Wiedergabe gewährleistet.

## Hinweise zur Wiedergabe von DualDiscs

Bei der DualDisc handelt es sich um eine neuartige, doppelseitig bespielte Disc. Auf einer Seite der Disc befindet sich DVD-Inhalt wie Video, Audio usw., auf der anderen Seite Nicht-DVD-Inhalt, z. B. digitales Tonmaterial.

- Die DVD-Seite einer DualDisc kann mit diesem Gerät abgespielt werden (außer DVD-Audio-Inhalt).
- Die Nicht-DVD-Audioseite der Disc ist nicht mit diesem Gerät kompatibel.

- Beim Einlegen und Auswerfen einer DualDisc kann die entgegengesetzte Seite zerkratzt werden. Eine zerkratzte Disc lässt sich möglicherweise nicht abspielen.
- Genauere Informationen über die DualDisc-Spezifikationen sind vom Hersteller der Disc oder im Fachhandel erhältlich.

## **Abspielen von Discs, die auf einem PC oder BD/DVD-Recorder erstellt wurden**

- Aufgrund von Einstellungen der jeweils zur Aufzeichnung verwendeten Anwendung oder der Betriebsumgebung des Personalcomputers kann es vorkommen, dass Discs, die unter Einsatz eines PC bespielt wurden, nicht mit diesem Gerät abgespielt werden können. Führen Sie die Aufzeichnung von Discs grundsätzlich in einem Format aus, das mit diesem Gerät abgespielt werden kann. Nähere Informationen hierzu sind von Ihrem Fachhändler erhältlich.
- Wenn die Brennqualität aufgrund von Eigenschaften einer Disc, Kratzern, einer Verschmutzung der Disc oder der Abtasterlinse des Recorders usw. nicht gut ist, kann es vorkommen, dass sich die betreffende Disc nicht mit einem PC oder BD/DVD-Recorder abspielen lässt.

## **Abspielbare Dateien**

- Durch DRM (Digital Rights Management) geschützte Dateien können nicht abgespielt werden.
- Bei anderen als den unten aufgeführten Dateien (WMV, MPEG4-AAC usw.) ist keine Wiedergabe gewährleistet.

## **Unterstützte Videodateiformate**

### **DivX**

- Bei DivX handelt es sich um eine von DivX, Inc. entwickelte Medientechnologie. DivX-Mediendateien enthalten Bilddaten.
- DivX-Dateien können außerdem verschiedene fortschrittliche Wiedergabefunktionen enthalten, z. B. Menübildschirme und die Möglichkeit einer Auswahl unter mehreren Untertitelsprachen/Tonspursprachen.



- DivX Certified® zur Wiedergabe von DivX®-Videos, einschließlich von Premium-Inhalt.
- DivX®, DivX Certified® und zugehörige Logos sind Marken der Rovi Corporation oder ihrer Tochterfirmen und werden auf Lizenzbasis verwendet.
- Dieses Element enthält Copyrightschutz-Technologie die durch US-Patente und andere geistigen Eigentumsrechte der Firma Rovi Corporation geschützt ist. Reverse Engineering und Zerlegung sind verboten.

Dateierweiterungen: .avi und .divx (Diese müssen verwendet werden, damit das Gerät DivX-Video-Dateien erkennen kann). Bitte beachten Sie, dass alle Dateien mit der Erweiterung .avi zwar als MPEG4-Dateien erkannt werden, es sich bei diesen aber nicht unbedingt um DivX-Video-Dateien handelt; es kann vorkommen, dass bestimmte Dateien mit dieser Erweiterung nicht mit diesem Gerät abgespielt werden können.

- Dateien, die keine DivX-Videosignale enthalten, können selbst dann nicht abgespielt werden, wenn sie die Erweiterung „.avi“ aufweisen.

INFORMATIONEN ZU DIVX-VIDEO: Bei DivX® handelt es sich um ein digitales VideofORMAT, dass von DivX, LLC einer Tochterfirma der Rovi Corporation entwickelt wurde. Hierbei handelt es sich um ein offizielles „DivX Certified“®-Gerät, das DivX-Videos abspielen kann. Besuchen Sie die Website [divx.com](http://divx.com) für weitere Informationen und Softwareprogramme zur Konvertierung Ihrer Dateien in DivX-Videos.

INFORMATIONEN ZU DIVX-VIDEO-ONDEMAND: Dieses „DivX Certified“®-Gerät muss registriert werden, damit erworbene DivX-Video-on-Demand-Filme (VOD) abgespielt werden können. Lokalisieren Sie, um Ihren Registrierungscode zu erhalten, den DivX-VOD-Bereich im Setup-Menü Ihres Gerätes. Weitere Informationen zum Abschluss Ihrer Registrierung finden Sie unter [vod.divx.com](http://vod.divx.com).

## **Anzeigen von externen Untertiteldateien**

- Für externe Untertiteldateien sind die nachstehend aufgelisteten Schriftartensätze verfügbar. Sie können den richtigen Schriftsatz auf dem Bildschirm anzeigen, indem Sie die entsprechende Untertitelsprache im Eintrag *Subtitle Language* wie auf Seite 37 beschrieben einstellen.
- Dieses Gerät unterstützt die folgenden Sprachgruppen:

<b>Gruppe 1</b>	Afrikaans (af), Baskisch (eu), Katalanisch (ca), Dänisch (da), Niederländisch (nl), Englisch (en), Färöisch (fo), Finnisch (fi), Französisch (fr), Deutsch (de), Isländisch (is), Irisch (ga), Italienisch (it), Norwegisch (no), Portugiesisch (pt), Räto-Romanisch (rm), Schottisch-Gälisch (gd), Spanisch (es), Schwedisch (sv)
<b>Gruppe 2</b>	Albanisch (sq), Kroatisch (hr), Tschechisch (cs), Ungarisch (hu), Polnisch (pl), Rumänisch (ro), Slowakisch (sk), Slowenisch (sl)
<b>Gruppe 3</b>	Bulgarisch (bg), Belorussisch (be), Mazedonisch (mk), Russisch (ru), Serbisch (sr), Ukrainisch (uk)
<b>Gruppe 4</b>	Hebräisch (iw), Jiddisch (ji)
<b>Gruppe 5</b>	Türkisch (tr)

- Bestimmte externe Untertiteldateien werden möglicherweise falsch oder überhaupt nicht angezeigt.
- Für externe Untertiteldateien werden die folgenden Erweiterungen der Untertitelformatdatei unterstützt (Hinweis: Diese Dateien werden nicht im Disc-Navigationsmenü angezeigt): .srt, .sub, .ssa, .smi
- Für eine externe Untertiteldatei muss der Dateiname der Filmdatei am Anfang des Dateinamens der Untertiteldatei wiederholt werden.
- Die Anzahl der externen Untertiteldateien, zwischen denen für dieselbe Filmdatei gewechselt werden kann, ist auf 10 begrenzt.

## Unterstützte Bilddateiformate

### JPEG

Auflösung: Bis zu 3072 x 2048 Pixel

Dateierweiterungen: .jpg und .JPG (Diese Erweiterungen müssen verwendet werden, damit das Gerät JPEG-Dateien erkennen kann – sie dürfen nicht für andere Dateitypen verwendet werden.)

- Dieser Gerät unterstützt das Format Baseline JPEG.
- Dieses Gerät unterstützt das Format Exif Ver. 2.2.
- Das progressive JPEG-Format wird nicht von diesem Gerät unterstützt.

## Unterstützte Audiodateiformate

- Dieses Gerät unterstützt keine Lossless-Codierung.

### MP3:

MP3 ist ein Kompressionsformat. Es ist eine Abkürzung für MPEG Audio Layer 3. MP3 ist eine Art von Audiocodec, der durch erheblicher Datenreduzierung von der ursprünglichen Tonquelle mit sehr geringem Tonqualitätsverlust verarbeitet wird.

- Dieses System unterstützt MPEG-1/2 Audio Layer 3 (Abtastraten: 8 kHz bis 48 kHz; Bitraten 64 kbps bis 384 kbps).
- Während der Wiedergabe einer VBR-Datei kann das Zeitzählwerk im Display von ihrer tatsächlichen Wiedergabezeit abweichen.

### WMA:

WMA-Dateien sind Advanced-System-Format-Dateien, die Audiodateien enthalten, die mit dem Windows-Media-Player-Codec komprimiert wurden. WMA wurde von Microsoft als ein Audioformat für den Windows Media Player entwickelt.

- Dieses System unterstützt WMA (Abtastraten: 32 kHz/44,1 kHz/48 kHz; Bitraten 64 kbps bis 320 kbps).
- Während der Wiedergabe einer VBR-Datei kann das Zeitzählwerk im Display von ihrer tatsächlichen Wiedergabezeit abweichen.

## **Vorsichtsmaßnahmen bei der Verwendung**

### Transport dieses Gerätes

Vergewissern Sie sich vor einem Transport dieses Gerätes, dass keine Disc geladen ist, und trennen Sie ein angeschlossenes iPod/iPhone/iPad ggf. ab. Drücken Sie dann **STANDBY/ON**, warten Sie, bis **STAND BY** auf dem Hauptdisplay ausgeblendet wird, um ausschalten zu können, und trennen Sie dann das Netzkabel vom Netz. Wenn die Einheit mit einer eingelegten Disc transportiert oder fortbewegt wird oder wenn ein anderes Gerät an den USB-Anschluss oder die Ministecker-Buchse **AUDIO IN** angeschlossen ist, kann es zu einer Beschädigung kommen.

## Installationsort

- Wählen Sie einen stabilen Ort in der Nähe des Fernsehgerätes oder der Hi-Fi-Anlage, das bzw. die gemeinsam mit diesem Gerät verwendet werden soll.
- Stellen Sie dieses Gerät nicht auf einem Fernsehgerät oder Farbmonitor auf. Installieren Sie den Receiver auch in ausreichender Entfernung von Kassettenlaufwerken und anderen Geräten, die leicht von Magnetkräften beeinflusst werden.

### **Vermeiden Sie die folgenden Örtlichkeiten:**

- Orte, die direktem Sonnenlicht ausgesetzt sind
- Feuchte oder schlecht belüftete Orte
- Sehr heiße Orte
- Orte, die Vibrationen ausgesetzt sind
- Orte, an denen sehr viel Staub und Zigarettenrauch vorhanden ist
- Orte, die dem Auftreten von Ruß, Dampf oder Hitze ausgesetzt sind (Küche usw.)

### **Stellen Sie keine Gegenstände auf dieses Gerät**

Stellen Sie keine Gegenstände oben auf dieses Gerät.

### **Verstopfen Sie nicht die Lüftungsöffnungen.**

Verwenden Sie dieses Gerät nicht auf zotteligen Teppichen, einem Bett, Sofa usw., oder während es in ein Tuch, eine Decke usw. eingewickelt ist. Anderenfalls besteht die Gefahr einer Beschädigung durch Überhitzung.

### **Setzen Sie den Receiver nicht der Hitze aus.**

Stellen Sie das Gerät nicht auf einen Verstärker oder eine andere Komponente, die Wärme erzeugt. Wenn Sie den Receiver in einem Regal montieren, dann platzieren Sie ihn in einem Fach unter dem Verstärker, um die Wärme zu vermeiden, die vom Verstärker oder einem anderen Audiogerät abgegeben wird.

- Schalten Sie das Gerät stets aus, wenn es nicht betrieben wird.
- Bei eingeschaltetem Gerät kann es abhängig von den Signalbedingungen vorkommen, dass Streifen im Fernsehbild erscheinen und Rundfunksendungen durch Rauschen gestört werden. Schalten Sie das Gerät in einem solchen Fall aus.

### **Hinweise zu Kondensatbildung**

Wenn dieses Gerät plötzlich von einem kalten Ort in einen warmen Raum gebracht wird (z. B. im Winter) oder die Temperatur im Raum, in dem das Gerät aufgestellt ist, plötzlich aufgrund eines in Betrieb befindlichen Heizgerätes usw. ansteigt, können sich Wassertröpfchen (Kondensat) im Geräterinneren (auf Betriebsteilen und Abtasterlinse) bilden. Wenn es zu Kondensatbildung gekommen ist, arbeitet das Gerät nicht mehr ordnungsgemäß, und Wiedergabe ist nicht möglich. Lassen Sie das Gerät 1 bis 2 Stunden lang bei Raumtemperatur eingeschaltet (die erforderliche Dauer hängt vom Ausmaß der Kondensatbildung ab). Die Wassertropfen verdampfen und die Wiedergabe ist wieder



möglich. Auch im Sommer kann es zu Kondensatbildung kommen, wenn das Gerät direkt dem Luftstrom einer Klimaanlage ausgesetzt ist. Stellen Sie das Gerät in einem solchen Fall an einem anderen Ort auf.

## Reinigen des Produkts

- Trennen Sie vor einer Reinigung des Gerätes grundsätzlich den Netzstecker von der Netzsteckdose.
- Reinigen Sie die Außenflächen mit einem weichen Tuch. Wenden Sie bei hartnäckigem Schmutz ein neutrales Spülmittel an, verdünnt mit 5 bis 6 Teilen Wasser, tränken Sie damit das weiche Tuch, wringen Sie es gründlich aus, wischen Sie damit den Schmutz weg und wischen Sie anschließend mit einem weichen, trockenen Tuch nach.
- Alkohol, Verdünnner, Benzin, Insektizide usw. könnten dazu führen, dass der Druck oder die Farbe abgehen. Vermeiden Sie außerdem einen längeren Kontakt von Gegenständen aus Gummi oder Vinyl mit dem Gerät, da diese Substanzen das Gehäuse beschädigen können.
- Bei der Verwendung von mit Chemikalien imprägnierten Wischtüchern usw. lesen Sie bitte sorgfältig die den Wischtüchern beiliegenden Vorsichtsmaßnahmen.

## Reinigen der Abtasterlinse

- Unter normalen Betriebsbedingungen kommt es zu keiner Verschmutzung der Abtasterlinse dieses Gerätes. Sollte es dennoch vorkommen, dass sich Staub oder Schmutz auf der Abtasterlinse angesammelt haben und eine Funktionsstörung verursachen, wenden Sie sich bitte zwecks Reinigung der Linse an eine Pioneer-Kundendienststelle. Vom Gebrauch von handelsüblichen Linsenreinigern wird abgeraten, da derartige Reiniger die Abtasterlinse beschädigen können.

## Handhabung von Discs

### Aufbewahren

- Platzieren Sie Discs stets in Ihren Hüllen und bewahren Sie sie vertikal auf. Vermeiden Sie für den Aufbewahrungsort Hitze, Feuchtigkeit, direktes Sonnenlicht und extreme Kälte.
- Lesen Sie unbedingt die mit der Disc mitgelieferten Behandlungshinweise.

### Reinigen der Discs

- Fingerabdrücke oder Staub auf den Discs können dazu führen, dass die Discs nicht abgespielt werden können. Verwenden Sie in diesem Falle zum Reinigen ein Tuch usw., mit dem Sie die Disc vorsichtig von der Innenseite zur Außenseite hin abwischen. Verwenden Sie zum Reinigen keine verschmutzten Tücher.



- Verwenden Sie zum Reinigen kein Benzin, keinen Verdünnner und keine anderen leicht flüchtigen Chemikalien. Verwenden Sie auch keine Sprays und keine antistatischen Mittel.
- Verwenden Sie bei hartnäckigem Schmutz etwas Wasser auf einem weichen Tuch, wringen Sie dieses Tuch gründlich aus, wischen Sie den Schmutz weg und wischen Sie dann die Feuchtigkeit mit einem trockenen Tuch weg.
- Verwenden Sie auf keinen Fall beschädigte Discs (Discs mit Rissen oder verzogene Discs).
- Lassen Sie auf keinen Fall die Signal-Oberfläche der Disc zerkratzen oder schmutzig werden.
- Bringen Sie kein Papier und keine Sticker auf der Oberfläche der Discs an. Wenn Sie dies tun, könnten sich die betreffenden Discs verziehen, so dass es unmöglich wird, sie abzuspielen. Bitte beachten Sie auch, dass geliehene Discs oft Etiketten haben, die auf ihnen angebracht sind, und dass der Klebstoff der Etiketten herausgequollen ist. Überzeugen Sie sich vor der Verwendung der geliehenen Discs, dass sich rund um die Kanten solcher Etiketten kein Klebstoff befindet.

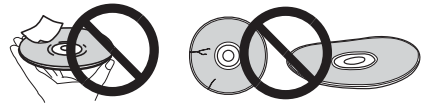

### Speziell geformte Discs

Speziell geformte Discs (herzförmig, sechseckig usw.) können nicht mit diesem Gerät abgespielt werden. Verwenden Sie keine derartigen Discs, da diese das Gerät beschädigen können.



## Über iPod/iPhone/iPad



Die Kennzeichnungen „Made for iPod“, „Made for iPhone“ und „Made for iPad“ bedeuten, dass ein elektronisches Zubehörteil spezifisch zum Anschluss an iPod, iPhone oder iPad konstruiert wurde und entsprechend vom Entwickler als die Leistungsstandards von Apple erfüllend zertifiziert wurde. Apple übernimmt keine Verantwortung für die richtige Funktion dieses Geräts oder seine Erfüllung von Sicherheits- oder anderen Vorschriften. Bitte beachten Sie, dass der Gebrauch dieses Zubehörteils in Verbindung mit einem iPod, iPhone oder iPad die drahtlose Leistung beeinträchtigen kann.

*iPad, iPhone, iPod, iPod nano und iPod touch sind Warenzeichen der Firma Apple Inc., die in den USA und anderen Ländern eingetragen sind.*

## Einstellen der automatischen Stromabschaltung

Etwa 3 Sekunden langes Drücken von **■** bewirkt ein Umschalten der Einstellung der automatischen Stromabschaltung ON/OFF.

Die Operation kann nur mit der **■** an der Einheit ausgeführt werden.

Es ist nicht erforderlich, sie mit der Fernbedienung auszuführen.

Die Anfangseinstellung ist ON.



### Hinweis

- Wenn die automatische Stromabschaltung eingeschaltet ist (ON), wird auf dem Hauptdisplay „APD ON“ angezeigt.
- Wenn die automatische Stromabschaltung ausgeschaltet ist (OFF), wird auf dem Hauptdisplay „APD OFF“ angezeigt.

## Wiederherstellen aller Standardeinstellungen

Führen Sie die unten angegebenen Schritte aus, um alle Einstellungen auf ihre Standard-Einstellungen zurückzusetzen.

**1 Drücken Sie STANDBY/ON, um das Gerät einzuschalten.**

**2 Zur Wahl von DVD/CD-Eingang INPUT auf der Fernbedienung oder DVD/CD auf der Haupteinheit wiederholt drücken.**

**3 Drücken Sie OPEN/CLOSE, um das Disc-Schubfach zu öffnen.**

**4 Drücken Sie, während Sie die Taste **■** drücken, 3 Sekunden lang die Taste STANDBY/ON.**

- Während der Rückstellung wird „DEFAULT“ im Display angezeigt. Der Strom ist ausgeschaltet.
- Es ist nicht erforderlich, sie mit der Fernbedienung auszuführen.

## Technische Daten

### • Verstärkerteil

Effektive Ausgangsleistung:..... 30 W + 30 W  
(1 kHz, 10 %, THD, 4 Ω)

### • Tunerbereich

Frequenzbereich (UKW).....87,5 MHz bis 108 MHz  
Antenneneingang (UKW) ..... 75 Ω unsymmetrisch

### • Bluetooth

Version.....Bluetooth-Spezifikation Ver. 3.0  
Ausgang.....Bluetooth-Spezifikation Klasse 2  
Geschätzter Sendebestand (Sichtlinie)\* ..... Etwa 10 m  
Frequenzbereich..... 2,4 GHz  
Modulation.....FH-SS (Frequency Hopping Spread Spectrum)  
.....A2DP, AVRCP  
Unterstützte Bluetooth-Profile.....SBC (Subband Codec)  
Unterstützter Kopierschutz.....SCMS-T  
\* Der Sendebestand ist ein Schätzwert. Die tatsächlichen Sendebestände können je nach Umgebungsbedingungen variieren.

### • Verschiedenes

USB-Anschluss..... 5 V, 2,1 A  
Spannungsversorgung..... 220 V bis 240 V Wechselfspannung, 50 Hz/60 Hz  
Leistungsaufnahme  
Strom ein.....,35 W  
Strom-Standby..... 0,5 W oder weniger  
Strom-Standby (BT STANDBY ON)..... 0,5 W oder weniger  
Abmessungen.....215 mm (B) x 95 mm (H) x 325 mm (T)  
Gewicht (ohne die Verpackung) ..... 2,0 kg

### • Lautsprecher

Magnetisch abgeschirmtes Lautsprechersystem

Typ

- 2-Wege-Lautsprechersystem
- 5-cm-Hochtöner
- 10-cm-Woofer

Maximale Eingangsleistung.....,30 W  
Impedanz..... 4 Ω  
Abmessungen..... 130 mm (B) x 211,5 mm (H) x 240 mm (T)  
Gewicht ..... jeder 2,0 kg

### • Mitgeliefertes Zubehör

Fernbedienung..... 1  
Video-Kabel (1,5 m)..... 1  
UKW-Drahtantenne..... 1  
Mikrozelle (R03, Größe „AAA“)..... 2  
Lautsprecher-Draht..... 2  
iPhone/iPod-Ständer..... 1  
Netzkabel  
Garantiekarte  
Bedienungsanleitung (vorliegendes Dokument)



### Hinweis

- Diese Daten gelten für eine Stromversorgung von 230 V.
- Die technischen Daten und das Design können für Verbesserungen ohne vorherige Ankündigung geändert werden.

© 2014 PIONEER HOME ELECTRONICS CORPORATION.  
Alle Rechte vorbehalten.



## ATTENZIONE

PER EVITARE IL RISCHIO DI SCOSSE ELETTRICHE, NON RIMUOVERE IL COPERCHIO (O IL RETRO). NON CI SONO PARTI INTERNE LA CUI MANUTENZIONE POSSA ESSERE EFFETTUATA DALL'UTENTE. IN CASO DI NECESSITÀ, RIVOLGERSI ESCLUSIVAMENTE A PERSONALE DI SERVIZIO QUALIFICATO.

D3-4-2-1-1\_B2\_It

## ATTENZIONE

Questo apparecchio non è impermeabile. Per prevenire pericoli di incendi o folgorazioni, non posizionare nelle vicinanze di questo apparecchio contenitori pieni di liquidi (quali vasi da fiori, o simili), e non esporre l'apparecchio a sgocciolii, schizzi, pioggia o umidità.

D3-4-2-1-3\_A1\_It

## ATTENZIONE

Per evitare il pericolo di incendi, non posizionare sull'apparecchio dispositivi con fiamme vive (ad esempio una candela accesa, o simili).

D3-4-2-1-7a\_A1\_It

## AVVERTENZA PER LA VENTILAZIONE

Installare l'apparecchio avendo cura di lasciare un certo spazio all'intorno dello stesso per consentire una adeguata circolazione dell'aria e migliorare la dispersione del calore (almeno 25 cm sulla parte superiore, 10 cm sul retro, e 5 cm su ciascuno dei lati).

## ATTENZIONE

L'apparecchio è dotato di un certo numero di fessure e di aperture per la ventilazione, allo scopo di garantirne un funzionamento affidabile, e per proteggerlo dal surriscaldamento. Per prevenire possibili pericoli di incendi le aperture non devono mai venire bloccate o coperte con oggetti vari (quali giornali, tovaglie, tende o tendaggi, ecc.), e l'apparecchio non deve essere utilizzato appoggiandolo su tappeti spessi o sul letto.

D3-4-2-1-7b\*\_A1\_It

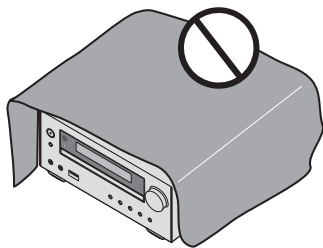

## Condizioni ambientali di funzionamento

Gamma ideale della temperatura ed umidità dell'ambiente di funzionamento:  
da +5 °C a +35 °C, umidità relativa inferiore all'85 % (fessure di ventilazione non bloccate)

Non installare l'apparecchio in luoghi poco ventilati, o in luoghi esposti ad alte umidità o alla diretta luce del sole (o a sorgenti di luce artificiale molto forti).

D3-4-2-1-7b\*\_A1\_It

## ATTENZIONE

Conservare i piccoli ricambi fuori dalla portata dei bambini e dei bebè. Se inghiottiti accidentalmente, recarsi immediatamente dal medico.

D41-6-4\_A1\_It

Questo prodotto è destinato esclusivamente all'uso domestico. Eventuali disfunzioni dovute ad usi diversi (quali uso prolungato a scopi commerciali, in ristoranti, o uso in auto o su navi) e che richiedono particolari riparazioni, saranno a carico dell'utente, anche se nel corso del periodo di garanzia.

K041\_A1\_It

## AVVERTENZA

L'interruttore principale (ON/STANDBY) dell'apparecchio non stacca completamente il flusso di corrente elettrica dalla presa di corrente alternata di rete. Dal momento che il cavo di alimentazione costituisce l'unico dispositivo di distacco dell'apparecchio dalla sorgente di alimentazione, il cavo stesso deve essere staccato dalla presa di corrente alternata di rete per sospendere completamente qualsiasi flusso di corrente. Verificare quindi che l'apparecchio sia stato installato in modo da poter procedere con facilità al distacco del cavo di alimentazione dalla presa di corrente, in caso di necessità. Per prevenire pericoli di incendi, inoltre, il cavo di alimentazione deve essere staccato dalla presa di corrente alternata di rete se si pensa di non utilizzare l'apparecchio per periodi di tempo relativamente lunghi (ad esempio, durante una vacanza).

D3-4-2-2-2a\*\_A1\_It

## AVVERTENZA

Questo apparecchio è un prodotto al laser di Classe 1 secondo le norme di sicurezza dei prodotti al laser IEC 60825-1:2007.

PRODOTTO LASER DI CLASSE 1

D58-5-2-2a\_A1\_It

## AVVERTIMENTO RIGUARDANTE IL FILO DI ALIMENTAZIONE

Prendete sempre il filo di alimentazione per la spina. Non tiratelo mai agendo per il filo stesso e non toccate mai il filo con le mani bagnate, perchè questo potrebbe causare cortocircuiti o scosse elettriche. Non collocate l'unità, oppure dei mobili sopra il filo di alimentazione e controllate che lo stesso non sia premuto. Non annodate mai il filo di alimentazione né collegatelo con altri fili. I fili di alimentazione devono essere collocati in tal modo che non saranno calpestati. Un filo di alimentazione danneggiato potrebbe causare incendi o scosse elettriche. Controllate il filo di alimentazione regolarmente. Quando localizzate un eventuale danno, rivolgetevi al più vicino centro assistenza autorizzato della PIONEER oppure al vostro rivenditore per la sostituzione del filo di alimentazione.

S002\*\_A1\_It

Non installare gli altoparlanti appesi al soffitto o alla parete. La griglia è stata progettata per essere rimossa, pertanto potrebbe cadere e causare danni o incidenti alla persona se installata in alto.

SGK004\_A1\_It

## Informazioni per gli utilizzatori finali sulla raccolta e lo smaltimento di vecchi dispositivi e batterie esauste

( Simbolo per  
il prodotto )



Questi simboli sui prodotti, confezioni, e/o documenti allegati significano che vecchi prodotti elettrici ed elettronici e batterie esauste non devono essere mischiati ai rifiuti urbani indifferenziati.

Per l'appropriato trattamento, recupero e riciclaggio di vecchi prodotti e batterie esauste, fate riferimento ai punti di raccolta autorizzati in conformità alla vostra legislazione nazionale.

( Esempi di simboli  
per le batterie )



Con il corretto smaltimento di questi prodotti e delle batterie, aiuterai a salvaguardare preziose risorse e prevenire i potenziali effetti negativi sull'ambiente e sulla salute umana che altrimenti potrebbero sorgere da una inappropriata gestione dei rifiuti.

Per maggiori informazioni sulla raccolta e il riciclaggio di vecchi prodotti e batterie esauste, contattate il vostro Comune, il Servizio di raccolta o il punto vendita dove avete acquistato l'articolo.

**Questi simboli sono validi solo nell'Unione Europea.**

**Per i paesi al di fuori dell'unione Europea:**

Se volete liberarvi questi oggetti, contattate le vostre autorità locali o il punto vendita per il corretto metodo di smaltimento.



K058a\_A1\_It

## Avvertenza sulle onde radio

Questa unità usa frequenze radio da 2,4 GHz di frequenza, una banda usata anche da altri sistemi wireless (ad esempio forni a microonde e telefoni senza fili).

Se sullo schermo del televisore appare del rumore, è possibile che questa unità (o unità da essa supportate) stia causando interferenze con i segnali provenienti dal connettore di ingresso dell'antenna del televisore, apparecchio video, sintonizzatore satellitare, ecc.

In tal caso, aumentare la distanza fra il connettore di ingresso dell'antenna e questa unità (compresi i prodotti da essa supportati).

- Pioneer non è responsabile di malfunzionamenti del prodotto Pioneer compatibile dovuti ad errori / malfunzionamenti associati alla propria connessione di rete e / o alle attrezzature cui si è collegati. Entrare in contatto con il proprio provider Internet o fabbricante di prodotti per rete.
- Per poter usare Internet è anche necessario avere un contratto con un Internet service provider (ISP).

Vi ringraziamo per avere acquistato questo prodotto Pioneer.

Prima di usare il prodotto, leggere questo manuale d'istruzioni in modo da saperlo utilizzare correttamente. Finito di leggerle, conservarle in un luogo sicuro per poterle riutilizzare in futuro.

# Indice

## 01 Prima di cominciare

Contenuto della confezione	6
Inserimento delle batterie nel telecomando	6
Utilizzo del telecomando	6

## 02 Nome delle parti e loro funzione

Telecomando	7
Rimuovere e riposizionare la griglia frontale	9
Pannello anteriore	10
Display	11

## 03 Collegamenti

Collegamento dei diffusori	12
Collegamenti con un cavo HDMI	13
Segnali audio che possono venire emessi dal terminale HDMI OUT di questa unità	14
Collegamento di un'antenna FM	14
Uso delle antenne esterne	15
Inserire la spina	15

## 04 Come iniziare

Per accendere l'apparecchio	16
Impostazione dell'orologio	16
Comando generale	16
Entrata	16
Visualizzazione del comando luminosità	16
Auto-impostazione volume	16
Controllo di volume	16
Muting	16
Comandi audio	17
Equalizer	17
P.BASS control	17
Pulsante bass/treble	17
Impostazione della sveglia	17
Regolare la sveglia	18
Annullare la sveglia	18
Uso della sveglia	18
Come utilizzare il timer di spegnimento	18
Usare le cuffie	18

## 05 Il playback di iPod/iPhone/iPad

Assicurarsi che i modelli iPod/iPhone/iPad siano supportati	19
Connettere un iPod/iPhone/iPad	19
Connettere l'iPod/iPhone/iPad usando il supporto in dotazione	19
Riprodurre da iPod/iPhone/iPad	20

## 06 Riproduzione di dischi

Riproduzione di dischi o file	21
Playback avanzato dischi DVD, CD	22
Ricerca diretta di un brano	22
A-B riproduzione ripetuta	22
Ripetizione di lettura	23
Riproduzione ad accesso casuale	24
Riproduzione programmata	24
Modalità di ricerca	25
Scaricare MP3/WMA	25
Ordine di playback	26
Procedure di playback per file DivX o MP3/WMA/JPEG	26

## 07 Riproduzione USB

Riprodurre dispositivi di memoria USB	27
Procedure di playback per file DivX o MP3/WMA/JPEG	27
Riproduzione in un ordine desiderato (Riproduzione programmata)	28

## 08 Come usare il sintonizzatore

Ascoltare trasmissioni radio	29
Sintonizzazione	29
Come salvare le stazioni di preselezione	29
Per richiamare una stazione memorizzata	30
Scansione delle stazioni preselezionate	30
Per cancellare tutte le preselezioni memorizzate	30
Funzionamento di RDS (Radio Data System)	30
Un'introduzione al sistema RDS	30
Ricerca di programmi RDS	30
Informazioni fornite da RDS	31
Utilizzo della Memoria Automatica di Programma delle Stazioni (ASPM)	31
Note per il funzionamento di RDS	31

## 09 Altri collegamenti

Connessione di componenti ausiliari	32
-------------------------------------	----

## 10 Riproduzione Bluetooth® Audio

Riproduzione con tecnologia wireless Bluetooth	33
Funzionamento del telecomando	33
Accoppiare all'unità (Registrazione iniziale)	33
Ascoltare la musica sull'unità con l'apparecchio abilitato a tecnologia Bluetooth	34
BT STANDBY	34
Avvertenza sulle onde radio	35
Campo di funzionamento	35
Onde radio riflesse	35
Precauzioni riguardanti i collegamenti fra prodotti supportati da questa unità	35

## 11 Modifica delle impostazioni

Impostazioni per DVD/CD e playback USB .....	36
Parametri Audio Settings .....	36
Parametri Video Adjust .....	36
Parametri Initial Settings .....	36
Inizializzazione delle impostazioni di HDMI Resolution sui loro valori predefiniti .....	37

## 12 Informazioni aggiuntive

Risoluzione dei problemi .....	38
Tabella dei codici delle lingue e tabella dei codici di paesi ed area .....	41
Tabella dei codici di lingua .....	41
Tabella codici paese/Area .....	41
Dischi e formati riproducibili .....	42
Dischi che non possono essere riprodotti .....	42
I numeri di regione .....	42
I CD protetti dalla copia .....	42
Riproduzione di dischi DualDisc .....	42
Riproduzione di dischi creati su computer o registratori BD/DVD .....	43
File riproducibili .....	43
Formati dei file video supportati .....	43
Visualizzazione di file esterni di sottotitoli .....	43
Formati dei file di immagini supportati .....	43
Formati dei file audio supportati .....	44
Precauzioni d'uso .....	44
Quando si sposta questa unità .....	44
Luogo di installazione .....	44
Non appoggiare oggetti su questa unità .....	44
La condensa .....	44
Pulizia del prodotto .....	44
Pulizia della lente .....	45
Come maneggiare i dischi .....	45
Archiviazione .....	45
Pulire i dischi .....	45
Dischi con forma particolare .....	45
Su iPod/iPhone/iPad .....	45
Impostazioni di spegnimento automatico .....	45
Ritorno di tutte le impostazioni ai valori predefiniti ..	46
Specifiche .....	46

## Capitolo 1:

# Prima di cominciare

## Contenuto della confezione

Assicurarsi che i seguenti accessori siano nella scatola al momento dell'apertura.

- Telecomando
- Cavo di alimentazione
- Cavo video (1,5 m)
- Antenna FM a filo
- Batterie AAA (R03) x 2
- Cavo altoparlante x 2
- Supporto iPhone/iPad
- Documento di garanzia
- Istruzioni per l'uso (questo documento)

## Inserimento delle batterie nel telecomando

1 Aprire il coperchio posteriore e caricare le batterie come qui di seguito.

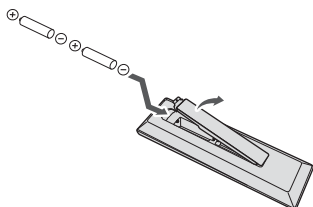

2 Chiudere il coperchio posteriore.

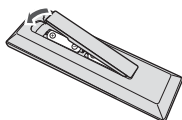

### ⚠ ATTENZIONE

- Caricare le batteria facendo attenzione a non danneggiare le molle dei terminali ⊖ della batteria. Questo potrebbe causare una perdita delle pile o surriscaldamento.
- Non usare batterie diverse da quelle specificate. Inoltre, non usare insieme batterie vecchie e nuove.

- Nel caricare le batterie nel telecomando, fare attenzione ad orientarle correttamente seguendo le indicazioni di polarità (indicazioni ⊕ e ⊖).
- Non riscaldare le batterie, non smontarle e non gettarle in acqua o nel fuoco.
- Le batterie possono avere voltaggio diverso anche se hanno la stessa dimensione e forma. Non usare insieme batterie di tipo differente.
- Per evitare che perdano fluido, togliere le batterie se si pensa di non dover usare il telecomando per qualche tempo (un mese o più). Se il fluido dovesse fuoriuscire, pulire bene il vano delle batterie prima di inserire quelle nuove. Se una batteria dovesse perdere il fluido che contiene ed entrare in contatto con la pelle, lavarlo via bene con acqua abbondante.
- Se dovete smaltire vecchie pile, attenetevi alle leggi governative o ambientali e alle regole pubbliche in vigore nel vostro paese.
- **ATTENZIONE**  
Non usare né conservare le pile alla luce diretta del sole o in luoghi eccessivamente caldi, come all'interno di un'automobile o in prossimità di un calorifero. Le pile potrebbero perdere liquido, surriscaldarsi, esplodere o prendere fuoco. Anche la durata o le prestazioni delle pile potrebbero risultare ridotte.

## Utilizzo del telecomando

Il telecomando dispone di un raggio di circa 7 m con un angolo di circa 30° dal sensore remoto.

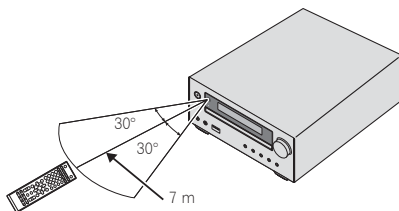

Usando il telecomando, tenere presente quanto segue:

- Verificare che tra il telecomando e il sensore per il controllo a distanza dell'unità non siano presenti ostacoli.
- Il funzionamento del telecomando può risultare scarsamente affidabile se la luce del sole o di una lampada fluorescente si riflette sul sensore del telecomando situato sull'unità.
- I telecomandi di dispositivi diversi possono interferire reciprocamente. Evitare l'utilizzo del telecomando per un'altra apparecchiatura posizionata vicino a quest'unità.
- Sostituire le batterie quando si nota una riduzione del raggio di azione del telecomando.



Capitolo 2:

# Nome delle parti e loro funzione

## Telecomando

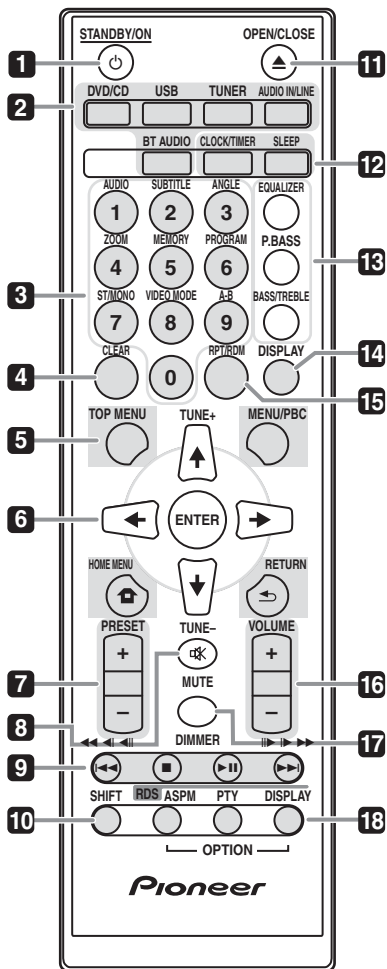

**1** **STANDBY/ON**  
 Commuta il ricevitore tra standby e on (pagina 16).

### 2 Selettori di entrata

Usarlo per selezionare la sorgente di entrata a questo ricevitore (pagine 20, 21, 27, 29, 32 e 33).

#### BT AUDIO

Usare per impostare o leggere un file audio usando la rete *Bluetooth* (pagine 33).

### 3 Tasti numerici (da 0 a 9)

Usare per immettere il numero (pagina 22).

#### AUDIO\*

Con dischi o file che contengono più stream/canali audio, questi possono essere cambiati durante la riproduzione. Questo pulsante non è disponibile per file memorizzati in un iPod/iPhone/iPad.

#### SUBTITLE\*

In dischi DVD-Video o DivX che contengono sottotitoli in più lingue, i sottotitoli possono venire cambiati durante la riproduzione. Questo pulsante non è disponibile per file memorizzati in un iPod/iPhone/iPad.

#### ANGLE\*

Se un DVD-Video contiene più angolazioni, se ne può scegliere una durante la riproduzione.

#### ZOOM\*

Ingrandimento di un'immagine. Questo pulsante non è disponibile per immagini memorizzate in un iPod/iPhone/iPad.

#### MEMORY\*

Usare per memorizzare la stazione radio (pagina 29).

#### PROGRAM\*

Usare per programmare il DVD-Video, il disco MP3/WMA o il dispositivo di archiviazione di massa USB (pagina 22).

#### ST/MONO\*

Usare per commutare la modalità di suono tra stereo e mono (pagina 29).

#### VIDEO MODE\*

Usare per cambiare la risoluzione di uscita (solo **HDMI**) (pagina 37).

#### A-B\*

La sezione specificata di un file o brano viene riprodotta ripetutamente.

### 4 CLEAR

Da premere per cancellare la voce scelta. Usare questo, per esempio, se si vuole cancellare la lettura programmata (pagina 24).

## 5 Tasti di comando Ricevitore DVD TOP MENU

Da premere per far comparire il menu principale di un DVD-Video.

### MENU/PBC

Usare per accedere al menù DVD o VCD PBC.

### HOME MENU

Premere per visualizzare la schermata del menù.

Usare questo per cambiare le impostazioni iniziali dell'unità (pagina 36).

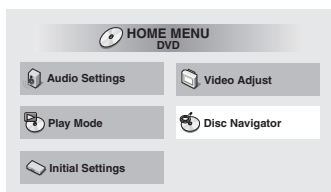

- **Impostazioni Audio** (pagina 36)
- **Video Adjust** (pagina 36)
- **Play Mode**

La funzione **Play Mode** può non funzionare con alcuni dischi o file. Questa funzione non è disponibile per file memorizzati in un iPod/iPhone/iPad.

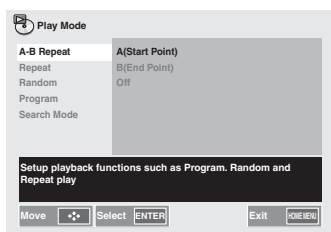

### A-B Repeat (pagina 22)

La sezione specificata di un file o brano viene riprodotta ripetutamente.

### Repeat (pagina 23)

Riproduce titoli, capitoli, brani e file ripetutamente.

### Random (pagina 24)

Riproduce titoli, capitoli o brani in ordine casuale.

### Program (pagina 24)

Riproduce titoli, capitoli, brani o file nell'ordine in cui vengono programmati.

### Search Mode (pagina 25)

Riproduce a partire dal numero o dal tempo specificato entro un titolo, capitolo, brano o file.

### • Disc Navigator

Selezionare e riprodurre titoli, capitoli, piste o file da **Disc Navigator**.

Es.: DVD-Video Disc Navigator

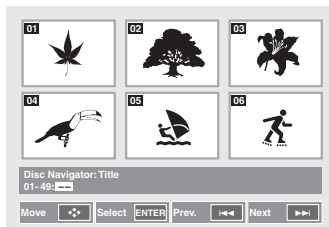

### • Initial Settings (pagina 36)

### RETURN

Premere per ritornare alla schermata precedente. Usare anche per cancellare le impostazioni dell'orologio o acustiche.

## 6 ↑/↓/←/→ (TUNE +/-), ENTER

Usare per selezionare/commutare tra le impostazioni e le modalità di sistema e per confermare le azioni.

Si può usare **TUNE +/-** per trovare le frequenze radio (pagina 29).

## 7 PRESET +/-

Utilizzare per scegliere le stazioni radio preselezionate (pagina 30).

## 8 MUTE

Silenza/ripristina l'audio (pagina 16).

## 9 Tasti di comando del playback

Usare per regolare qualsiasi funzione dopo averla selezionata tramite i tasti di entrata in funzione (pagina 21).



Premere per avviare la riproduzione.



Premere questo pulsante per fermare la riproduzione.



- Premere per tornare all'inizio del brano o file attualmente riprodotto. Premere due volte per passare all'inizio del brano o file precedente.

- Premere e tenere premuto durante il playback per indietro veloce.

- Premere nella modalità di pausa per spostarsi all'indietro di un fotogramma alla volta. (Solo DVD-Video)

- Tenere premuto nella modalità di pausa per ottenere il rallentatore in direzione inversa. (Solo DVD-Video)



- Premere durante la riproduzione per saltare all'inizio del titolo, capitolo, brano o file successivo.

- Premere e tenere premuto durante il playback per avanti veloce.

- Premere nella modalità di pausa per spostarsi in avanti di un fotogramma alla volta. (Solo DVD-Video, Video CD o file DivX file)
- Tenere premuto nella modalità di pausa per ottenere il rallentatore in direzione normale. (Solo DVD-Video, Video CD o file DivX file)

## 10 SHIFT

Premere per accedere ai comandi 'blu' (sopra ai tasti) sul telecomando. Questi pulsanti sono contrassegnati da un asterisco (\*) in questa sezione.

## 11 OPEN/CLOSE

Usare per aprire e chiudere il vassoio del disco (pagina 21).

## 12 Tasti di comando Ricevitore DVD CLOCK/TIMER

Da usare per impostare l'ora esatta e per impostare o controllare i timer (pagina 16).

### SLEEP

Vedi *Come utilizzare il timer di spegnimento* a pagina 18.

## 13 Tasti di comando del suono.

Regolare la qualità del suono (pagina 17).

## 14 DISPLAY

Premere per cambiare lo schermo di DVD-Video, Video CD, CD o MP3.

Es.: DVD-Video DISPLAY

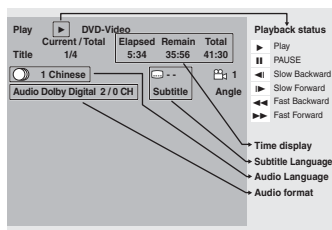

## 15 RPT/RDM

Premere per cambiare la riproduzione ripetuta o rendere casuale l'ordine delle impostazioni di lettura da DVD-Video, Video CD, CD o iPod (pagina 22).

## 16 Tasti di comando Volume

Usati per impostare il volume d'ascolto (pagina 16).

## 17 DIMMER

Rende oscuro o luminoso il display. Esistono quattro livelli di luminosità (pagina 16).

## 18 Tasti di comando Tuner RDS ASPM

Usare per cercare la memoria di programmi da una stazione RDS Auto (pagina 30).

### RDS PTY

Consente di cercare tipi di programmi RDS (pagina 30).

### RDS DISPLAY

Premere per cambiare la schermata RDS in modalità informazioni (pagina 30).

## Rimuovere e riposizionare la griglia frontale

La griglia frontale di questo sistema altoparlanti è rimovibile. Procedere come segue:

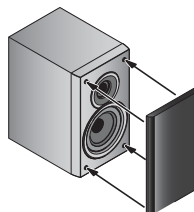

1 Afferrare la parte inferiore della griglia e tirarla dolcemente verso di voi per rimuovere la porzione inferiore.

2 Poi afferrare la parte superiore della griglia e tirarla dolcemente verso di voi per rimuovere la porzione superiore.

3 Per installare la griglia, allineare le parti sporgenti degli altoparlanti alle scanalature sulla parte superiore della base della griglia, e spingerla in posizione.

## Pannello anteriore

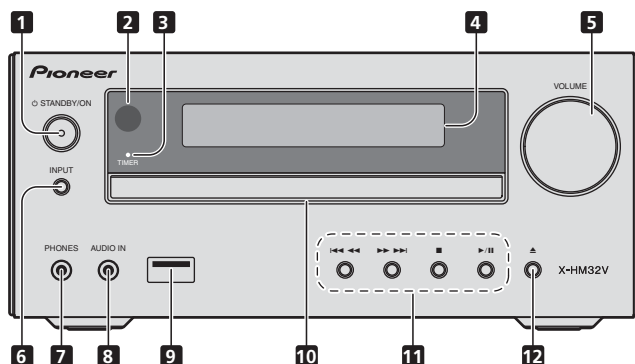

### 1 Tasto STANDBY/ON

Commuta il ricevitore tra standby e on (pagina 16).

### 2 Sensore remoto

Riceve i segnali dal telecomando.

### 3 Indicatore TIMER

Si illumina quando la corrente dell'unità è spenta e sono attivate le impostazioni dell'orologio.

### 4 Display dei caratteri

Vedi *Display* a pagina 11.

### 5 Controllo di volume

Usati per impostare il volume d'ascolto (pagina 16).

### 6 Tasto INPUT

Seleziona la sorgente di entrata.

Premere a lungo per commutare sulla modalità **BT STANDBY**.

### 7 Spinotto Auricolari

Utilizzare per collegare le cuffie. Quando sono collegate le cuffie, non viene emesso alcun suono dagli altoparlanti (pagina 18).

### 8 Presa AUDIO IN

Usare per connettere una componente ausiliaria tramite un cavo stereo minijack (pagina 32).

### 9 Terminale USB

Usare per connettere la memoria di massa di un dispositivo USB o di un iPod/iPhone/iPad come sorgente audio (pagine 20 e 27).

### 10 Carrellino disco

Collocare il disco con l'etichetta verso l'alto (pagina 21).

### 11 Tasti di comando del playback

Selezionare la pista o il file desiderato per la riproduzione. Arrestare il playback in corso. Arrestare o riprendere il playback dal punto in cui è stato messo in pausa.

### 12 Tasto di apertura/chiusura del vassoio del disco

Usare per aprire e chiudere il vassoio del disco (pagina 21).

## Display

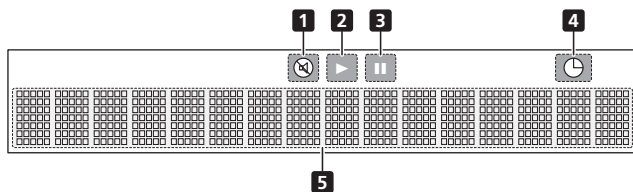

**1** 

Si illumina quando il suono viene silenziato.

 **Nota**

- L'icona mute verrà visualizzata in rosso.

**2** 

Avviare la riproduzione.

**3** 

Pausa playback.

**4** 

La funzione orologio è stata impostata.

**5** **Display dei caratteri**

Visualizza varie informazioni sul sistema.

## Capitolo 3:

## Collegamenti

## ⚠ ATTENZIONE

- Assicurarsi di spegnere la corrente e togliere la spina del cavo di corrente dalla presa mentre si eseguono o modificano le connessioni.
- Connettere il cavo di corrente solo dopo aver completato tutte le connessioni tra gli apparecchi.

## Collegamento dei diffusori

- Il cavo dell'altoparlante in dotazione con il tubo rosso è per il terminale più (+). Collegare il cavo rosso al terminale più (+) e l'altro cavo al terminale meno (-).

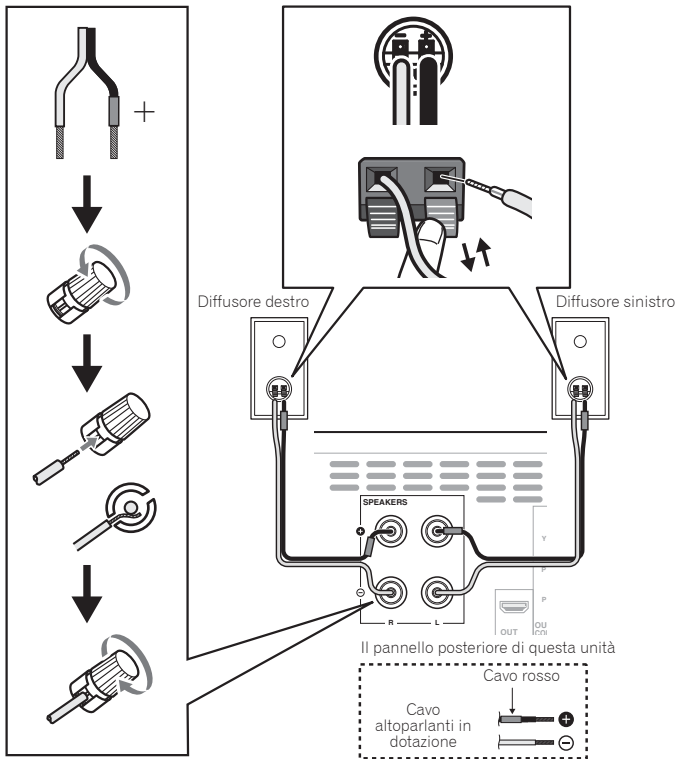

## ⚠ ATTENZIONE

- I terminali degli altoparlanti sono sotto tensione, la stessa **PERICOLOSA** tensione della corrente di rete. Per prevenire rischi di folgorazioni nel corso delle operazioni di collegamento o di distacco dei cavi degli altoparlanti, staccare il cavo di alimentazione principale prima di toccare qualsiasi parte non isolata.
- Non collegare alcun altoparlante che non sia uno di quelli in dotazione a questo sistema.
- Non collegare gli altoparlanti in dotazione a un amplificatore che non sia quello in dotazione a questo sistema. Il collegamento ad un amplificatore diverso può causare guasti o incendi.
- Non montare questi altoparlanti sulla parete o sul soffitto. Altrimenti potrebbero cadere e causare ferimenti.
- Questi altoparlanti sono dotati di schermatura magnetica. Tuttavia, secondo il luogo di installazione, si potrebbero verificare delle distorsioni dei colori, specie se il sistema di altoparlanti è stato installato molto vicino allo schermo di un apparecchio televisivo. Se ciò dovesse accadere, spegnere l'apparecchio televisivo e riaccenderlo dopo 15 o 30 minuti. Se il problema dovesse persistere, spostare il sistema di altoparlanti lontano dall'apparecchio televisivo.
- Controllare che la parte centrale del cavo degli altoparlanti non rimanga esposta facendo contatto con altre parti centrali di cavi. Questo potrebbe essere causa di guasti al prodotto.
- Evitate il contatto tra la parte centrale del cavo dell'altoparlante e il corpo del ricevitore.

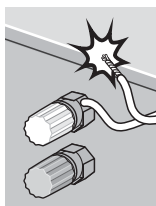

-Se la parte centrale del cavo dell'altoparlante entra in contatto con qualsiasi parte metallica del corpo del ricevitore potrebbe danneggiare gli altoparlanti e causare fumo o incendiarsi.

Inserite i cavi dell'altoparlante in modo sicuro nei terminali e controllate che il cavo non possa fuoriuscire facilmente.

## 🔧 Nota

- Non vi è alcuna differenza tra altoparlante S e D.

Il pannello posteriore di questa unità

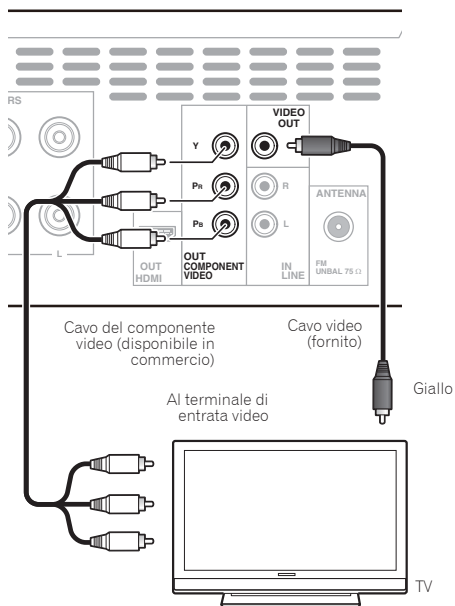

## Collegamenti con un cavo HDMI

Usando un cavo HDMI, i segnali digitali possono venire trasferiti ad un televisore HDMI compatibile con un solo cavo senza perdite di qualità del video o dell'audio. Dopo i collegamenti, regolare la risoluzione di questa unità ed il colore HDMI in modo adatto al televisore HDMI compatibile. Consultare anche le istruzioni per l'uso del televisore HDMI compatibile.

### 🔧 Nota

- Se si riproduce un disco o il contenuto di un dispositivo di memoria di massa USB, questa unità può trasferire segnale digitale via il terminale **HDMI OUT**. Usare il cavo video pepe riprodurre altro materiale.
- L'interfaccia di questa unità è stata costruita sulla base delle specifiche High-Definition Multimedia Interface.
- Se ci si collega a un dispositivo HDMI compatibile, la risoluzione appare nel display del pannello anteriore.
- La risoluzione del segnale video emesso dal terminale **HDMI OUT** di questa unità va cambiata manualmente. Cambiare l'impostazione **HDMI Resolution** (pagina 37).

- Questa unità è progettata per il collegamento con dispositivi compatibili con HDMI. Può non funzionare bene se collegata a dispositivi DVI.

# HDMI

I termini HDMI e HDMI High-Definition Multimedia Interface e il logo HDMI sono marchi commerciali o marchi commerciali registrati negli Stati Uniti e in altri paesi di HDMI Licensing, LLC.

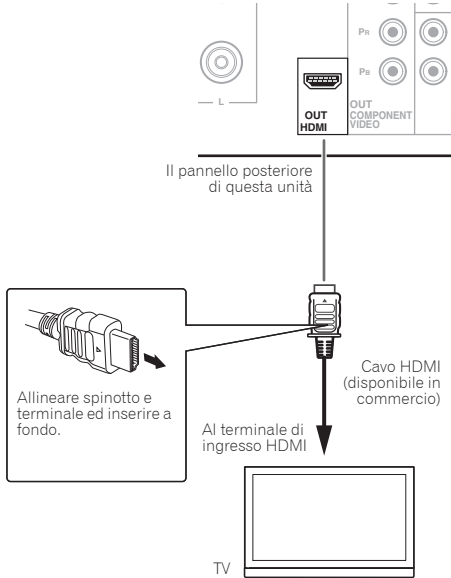

## Segnali audio che possono venire emessi dal terminale HDMI OUT di questa unità

- Audio PCM Linear a 2 canali da 44,1 kHz a 96 kHz, 16-bit/20-bit/24-bit (compreso quello rimesso in 2 soli canali)
- Audio Dolby Digital a 5.1 canali
- Audio MPEG



- Prodotto su licenza dei Dolby Laboratories. Dolby e il simbolo della doppia D sono marchi dei Dolby Laboratories.

## Collegamento di un'antenna FM

Collegare lo spinotto dell'antenna FM al piedino centrale della presa dell'antenna FM stessa.

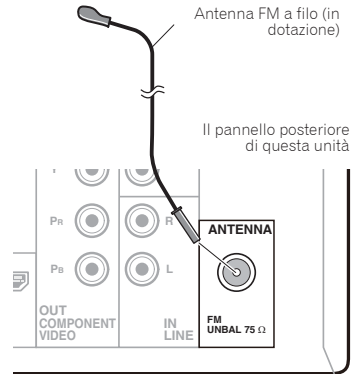

### Nota

- Per garantire la migliore ricezione possibile, controllare che l'antenna FM sia ben tesa e non attorcigliata o pendente dal retro di questa unità.



## Uso delle antenne esterne

### Per migliorare la ricezione FM

Utilizzare un connettore PAL (non fornito) per collegare un'antenna FM esterna.

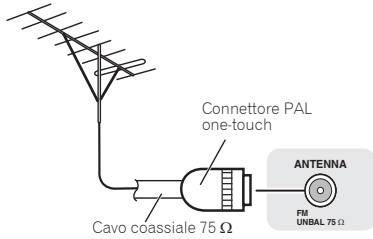

## Inserire la spina

### ⚠ ATTENZIONE

- Utilizzare solo ed esclusivamente il cavo di alimentazione fornito con questo apparecchio.
- Utilizzare il cavo di alimentazione fornito solo ed esclusivamente al fine descritto qui di seguito.

Prima di eseguire o cambiare i collegamenti, spegnete l'apparecchio e scollegate la spina dalla presa AC.

Finiti i collegamenti, collegare questa unità ad una presa AC.



## Capitolo 4:

# Come iniziare

## Per accendere l'apparecchio

Premere **STANDBY/ON** per attivare l'alimentazione.

### Dopo l'uso:

Premere **STANDBY/ON** per inserire la modalità di corrente stand-by.

#### Nota

- In modalità standby, se è stato connesso un iPod/iPhone/iPad, l'unità si commuta in modalità di carica.

## Impostazione dell'orologio

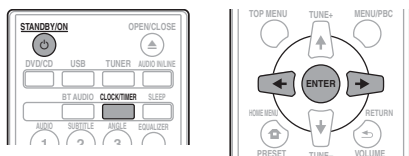

- 1 Premere **STANDBY/ON** per attivare l'alimentazione.
- 2 Premere **CLOCK/TIMER** sul telecomando. Sul display principale appare "CLOCK".
- 3 Premere **ENTER**.
- 4 Usare **←/→** per selezionare il giorno, poi premere **ENTER**.
- 5 Usare **←/→** per selezionare l'ora, poi premere **ENTER**.
- 6 Usare **←/→** per selezionare il minuto, poi premere **ENTER**.
- 7 Premere **ENTER**.

### Per controllare il display dell'ora:

Premere **CLOCK/TIMER**. Il display dell'ora appare per circa 10 secondi.

### Per regolare di nuovo l'orologio:

Eseguire l'"Impostazione dell'orologio" dal passaggio 1.

#### Nota

- Quando viene ripristinata l'alimentazione dopo che l'unità è ricollegata alla corrente o dopo un black-out, eseguire il ripristino dell'orologio.

## Comando generale

### Entrata

Se si preme **INPUT** sull'unità principale, la funzione attuale si commuterà in una modalità diversa. Premere **INPUT** ripetutamente per selezionare la funzione desiderata.



## Visualizzazione del comando luminosità

Premere **DIMMER** per scurire la luminosità dello schermo. Esistono quattro livelli di luminosità.

## Auto-impostazione volume

Se lo spegnete quando il volume dell'unità principale è impostato su 31 o di più, il volume parte a 30.

## Controllo di volume

Ruotare la manopola del volume verso **VOLUME** (sull'unità principale) oppure premere **VOLUME +/-** (sul telecomando) per aumentare o diminuire il volume.

### ATTENZIONE

- Il livello audio di una data impostazione del volume dipende dall'efficienza dei diffusori, dalla loro posizione e da svariati altri fattori. Si consiglia di evitare l'esposizione a livelli di volume elevati. Non alzare al massimo il volume all'accensione. Ascoltare la musica a livelli moderati. Una pressione sonora eccessiva proveniente dalle cuffie o dagli auricolari può causare la perdita dell'udito.

## Muting

Il volume viene momentaneamente silenziato se si preme, e si tiene premuto, il tasto **MUTE** sul telecomando. Premerlo di nuovo per ripristinare il volume.

## Comandi audio

### Equalizer

Se si preme **EQUALIZER**, si visualizzeranno le impostazioni della modalità corrente. Per selezionare una modalità diversa, premere **EQUALIZER** ripetutamente finché non appare la modalità di suono desiderata.

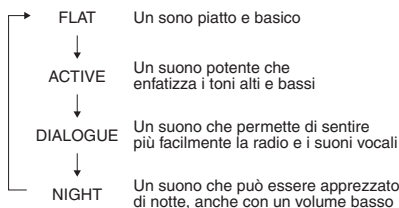

### P.BASS control

Ogni volta che si preme il tasto **P.BASS** sul telecomando, la modalità di bassa frequenza cambierà.

#### Nota

- Inizialmente il tasto **P.BASS** è impostato su **ON**.

### Pulsante bass/treble

Premere **BASS/TREBLE**, poi premere **↑/↓/←/→** per regolare i bassi o gli acuti.

#### Nota

- **EQUALIZER** e **P.BASS** non possono funzionare simultaneamente. Tra le due funzioni, quella selezionata per ultima sarà quella funzionante.
- **BASS/TREBLE** può funzionare contemporaneamente a **EQUALIZER** o **P.BASS**.

**Se si seleziona una delle due funzioni qui sopra, quella che non è stata selezionata verrà visualizzata come segue.**

**1** Se l'impostazione di **P.BASS (ON/OFF)** viene cambiata.

- **EQUALIZER** : FLAT

**2** Se l'impostazione di **EQUALIZER** viene cambiata.

- **P.BASS** : OFF

## Impostazione della sveglia

Usato per cambiare le impostazioni esistenti dell'orologio o per impostarne di nuove.

**1** Premere **⏻ STANDBY/ON** per attivare l'alimentazione.

**2** Premere e tenere premuto **CLOCK/TIMER**.

**3** Usare **←/→** per selezionare "ONCE" o "DAILY", poi premere **ENTER**.

**ONCE** – Funziona una volta sola nell'orario preimpostato.

**DAILY** – Funziona all'orario preimpostato nel giorno preimpostato.

**4** Usare **←/→** per selezionare "TIMER SET", poi premere **ENTER**.

**5** Premere **←/→** per selezionare la sorgente di playback del timer, poi premere **ENTER**.

- **DVD/CD, FM, USB/iPod, BT AUDIO, AUDIO IN** e **LINE** possono essere selezionati come sorgente di playback.

**6** Usare **←/→** per selezionare il giorno del timer, poi premere **ENTER**.

**7** Usare **←/→** per selezionare l'ora, poi premere **ENTER**.

**8** Usare **←/→** per selezionare il minuto, poi premere **ENTER**.

- Impostare l'orario finale come ai precedenti punti 7 e 8.

**9** Regolare il volume premendo **VOLUME +/-**, e poi premere **ENTER**.

**10** Premere **⏻ STANDBY/ON** per inserire la modalità di corrente stand-by.

- L'indicatore del **TIMER** si illumina.

## Regolare la sveglia

Un'impostazione esistente dell'orologio può essere riutilizzata.

- 1 Seguire i passaggi da 1 a 3 in "Impostare l'orologio sveglia".
- 2 Premere  $\leftarrow/\rightarrow$  per selezionare "TIMER ON", quindi premere ENTER.

## Annullare la sveglia

Disattivare le impostazioni dell'orologio.

- 1 Seguire i passaggi da 1 a 3 in "Impostare l'orologio sveglia".
- 2 Premere  $\leftarrow/\rightarrow$  per selezionare "TIMER OFF", quindi premere ENTER.

## Uso della sveglia

- 1 Premere  $\odot$  STANDBY/ON per disattivare l'alimentazione.
- 2 All'ora di sveglia, questa unità si accende automaticamente e riproduce il segnale dell'ingresso scelto.

### Nota

- Se all'ora della sveglia un iPod/iPhone/iPad non fosse collegato a questa unità oppure non è stato inserito un disco, questa unità si accende ma senza riprodurre alcun brano.
- Alcuni dischi potrebbero non essere riprodotti automaticamente all'ora della sveglia.
- Quando si imposta l'orologio con almeno un minuto tra l'orario di avvio e quello di arresto.

## Come utilizzare il timer di spegnimento

Il timer di spegnimento spegne l'unità dopo un periodo determinato, in modo che ci si possa addormentare senza preoccupazioni.

- 1 Premere SLEEP più volte per scegliere un'ora di spegnimento.

Scegliere tra 10 min, 20 min, 30 min, 60 min, 90 min, 120 min, 150 min, 180 min o OFF. Il nuovo valore impostato viene visualizzato per 5 secondi e quindi l'impostazione è completa.

### Nota

- Il timer di spegnimento può essere impostato premendo SLEEP mentre viene visualizzato il tempo rimanente.

## Usare le cuffie

Connettere lo spinotto delle cuffie al terminale PHONES. Se le cuffie sono collegate, non viene emesso alcun suono dagli altoparlanti.

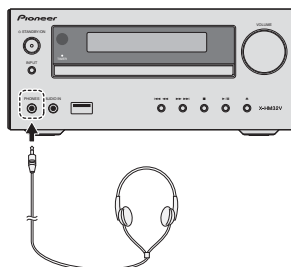

- Non mettere il volume al massimo durante l'accensione ed ascoltare la musica a livelli moderati. Una pressione sonora eccessiva proveniente dalle cuffie o dagli auricolari può causare la perdita dell'udito.
- Prima di inserire o disinserire la cuffia, diminuire il volume.
- Usare una cuffia con una spina da 3,5 mm di diametro e con un'impedenza da 16 a 50 ohm. L'impedenza raccomandata è di 32 ohm.
- L'audio dell'iPod/iPhone/iPad non si può ascoltare attraverso le cuffie connesse all'unità. Se connettete le cuffie mentre è selezionata la funzione iPod/iPhone/iPad, si visualizzerà "HP MUTE".

## Capitolo 5:

# Il playback di iPod/iPhone/iPad

Semplicemente collegando un iPod/iPhone/iPad a questa unità potrete riprodurre audio di alta qualità con l'iPod/iPhone/iPad. Questa unità non può trasferire musica, film e immagini da iPod/iPhone/iPad tramite **HDMI OUT** e il terminale **COMPONENT VIDEO**. Le impostazioni di riproduzione per la musica e le immagini iPod/iPhone/iPad possono essere eseguite da questa unità o dall'iPod/iPhone/iPad stesso.

### Assicurarsi che i modelli iPod/iPhone/iPad siano supportati

Gli iPod/iPhone/iPad utilizzabili con questa unità sono elencati di seguito.

iPod/iPhone/iPad	Terminale USB (solo audio)
iPod nano (3/4/5/6/7G)	✓
iPod touch (1/2/3/4/5G)	✓
iPhone 5	✓
iPhone 5s	✓
iPhone 5c	✓
iPhone 4s	✓
iPhone 4	✓
iPhone 3GS	✓
iPhone 3G	✓
iPhone	✓
iPad mini	✓
iPad mini con schermo Retina	✓
iPad Air	✓
iPad (3/4G)	✓
iPad/iPad 2	✓

#### Nota

- Pioneer non garantisce che modelli di iPod/iPhone/iPad diversi da quelli specificati possano venire usati.
- Alcune funzioni possono non essere disponibili con certi modelli o certe versioni del software.
- Gli iPod/iPhone/iPad devono venire usati per la riproduzione di materiale non protetto da diritti d'autore o che l'utente è autorizzato a riprodurre.
- Le caratteristiche come l'equalizzatore non possono venire controllate usando questo sistema, e raccomandiamo quindi di spegnerlo prima dei collegamenti.

- Pioneer non può accettare alcuna responsabilità in alcun caso per perdite dirette o indirette derivanti da inconvenienti o perdite di materiale registrato dovute ad un guasto di un iPod/iPhone/iPad.
- Per istruzioni dettagliate sull'utilizzo dell'iPod/iPhone/iPad, consultare il manuale fornito con l'iPod/iPhone/iPad stesso.
- Questo ricevitore è stato sviluppato e testato per le versioni software dell'iPod/iPhone/iPad indicate sul sito web di Pioneer (<http://pioneer.jp/homeav/support/ios/eu/>).
- Installare versioni software diverse da quelle indicate dal sito web di Pioneer sul vostro iPod/iPhone/iPad potrebbe essere incompatibile con questo sistema.
- Questa unità non può essere usata per registrare CD, trasmissioni radio o altro materiale da un iPod/iPhone/iPad.

### Connettere un iPod/iPhone/iPad

#### ATTENZIONE

- Per connettere dispositivi iPod/iPhone/iPad, usare il cavo iPod/iPhone/iPad fornito insieme ad iPod/iPhone/iPad o un cavo iPod/iPhone/iPad disponibile in commercio per supportare l'iPod/iPhone/iPad.
- Con questa unità non viene fornito un cavo iPod/iPhone/iPad.

#### Importante

- Se state montando la copertina protettiva di un iPod/iPhone/iPad disponibile in commercio, potreste non riuscire a connettere iPod/iPhone/iPad a questa unità.

### Connettere l'iPod/iPhone/iPad usando il supporto in dotazione

#### 1 Connettere l'unità a un iPod/iPhone/iPad tramite il cavo iPod/iPhone/iPad.

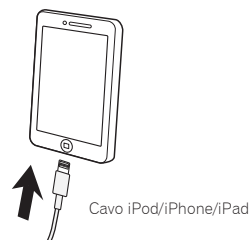

## 2 Impostazione per il supporto iPod/iPhone/iPad.

### Usare un iPod/iPhone

Assicurarsi che il cavo iPod/iPhone sia allineato lungo le scanalature apposite sulla parte posteriore del supporto in dotazione all'unità.

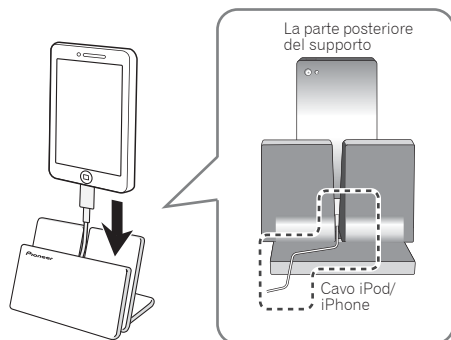

### Usare l'iPad

Assicurarsi di collocare l'iPad in direzione orizzontale sul supporto.

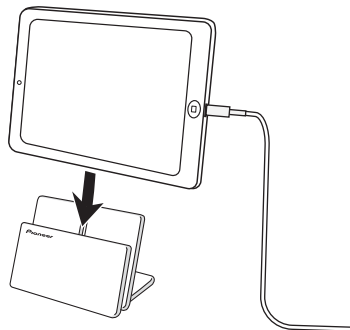

## Riprodurre da iPod/iPhone/iPad

### 1 Connettere l'iPod/iPhone/iPad.

- Se si connette l'iPod/iPhone/iPad mentre l'unità è accesa, non si avvierà il playback dell'iPod/iPhone/iPad.

### 2 Premere USB come sorgente in entrata.

Sul display principale appare "USB/iPod".

### 3 Quando il riconoscimento è stato completato, la riproduzione si avvierà automaticamente.

- I comandi disponibili di playback di iPod/iPhone/iPad sull'unità sono ►/II, I◀◀◀, ►►►►.

### ⚠ ATTENZIONE

- Se il proprio iPod/iPhone/iPad è collegato a quest'unità e volete controllarlo direttamente con i suoi comandi, ricordarsi di tenerlo fermo con la mano per evitare problemi dovuti a una scarsa stabilità.

### 📌 Nota

- Per istruzioni dettagliate sull'utilizzo dell'iPod/iPhone/iPad, consultare il manuale fornito con l'iPod/iPhone/iPad stesso.
- La ricarica di un iPod/iPhone/iPad avviene ogni volta che esso è collegato a questa unità. (Questa funzione è supportata anche in modalità standby).
- Se si commuta l'entrata da USB/iPod su un'altra funzione, il playback da iPod/iPhone/iPad si arresta temporaneamente.
- Se un iPod/iPhone/iPad non viene riprodotto e non vengono eseguite operazioni per più di 20 minuti, l'unità si spegne automaticamente. In questo caso, si richiede che spegnimento automatico sia commutato su **ON**.
- Lo spegnimento automatico può essere commutato su **ON/OFF** (pagina 45).

### 🔍 Importante

Se questa unità non fosse in grado di riprodurre con l'iPod/iPhone/iPad, eseguire i seguenti controlli di diagnostica:

- Controllare se il proprio iPod/iPhone/iPad è supportato da questa unità.
- Ricollegare l'iPod/iPhone/iPad a questa unità. Se ancora non funzionasse, cercare di ripristinare l'iPod/iPhone/iPad.
- Controllare se il software del proprio iPod/iPhone è supportato da questa unità.

Se non si riesce a far funzionare l'iPod/iPhone/iPad, controllare le seguenti voci:

- L'iPod/iPhone/iPad è stato connesso correttamente? Ricollegare l'iPod/iPhone/iPad a questa unità.
- Vi è stato un arresto improvviso dell'iPod/iPhone/iPad? Provare a reinizializzare l'iPod/iPhone/iPad e a ricollegarlo a questa unità.

## Capitolo 6:

## Riproduzione di dischi

## Riproduzione di dischi o file

1 Premere **⏻** STANDBY/ON per attivare l'alimentazione.

Limmissione selezionata viene visualizzata sulla schermata del pannello frontale.

- Quando si leggono dischi o file, commutare e attivare l'uscita TV prima di iniziare.
- È possibile cambiare la lingua di visualizzazione di messaggi dell'unità (*Impostazioni Display* a pagina 37).

## 2 Premere ripetutamente il tasto DVD/CD sul telecomando o INPUT sull'unità principale per selezionare l'entrata DVD/CD.

Attendere finché non appare "NO DISC".

Quando un disco si trova già sul vassoio del disco, premere **▲** OPEN/CLOSE per espellerlo.

3 Premere il tasto **▲** OPEN/CLOSE per aprire il vassoio del disco.

## 4 Mettere il disco sul vassoio con l'etichetta verso l'alto.

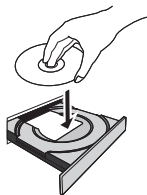
5 Premere il tasto **▲** OPEN/CLOSE per chiudere il vassoio del disco.6 Premere **▶||** per avviare la riproduzione.**⚠** ATTENZIONE

- Non collocare due dischi su un unico piatto.
- Non riprodurre dischi di forma speciale (cuore, ottagono, ecc.). Potrebbe causare guasti.
- Non spingere il cassetto del disco mentre è in movimento.
- Se la corrente viene a mancare mentre il cassetto è aperto, aspettare fino a quando la corrente viene ripristinata.
- Assicurarsi di collocare i dischi da 8 cm al centro del piatto disco.

**📖** Nota

- A causa della struttura delle informazioni del disco, ci vuole più tempo a leggere il disco dove sono stati scritti diversi file che un normale CD (circa da 20 a 90 secondi).
- Quando si raggiunge l'inizio della prima pista durante l'indietro veloce, l'unità entra in modalità playback.
- I dischi multi-sessione riscrivibili, non completamente scritti, possono essere ancora riprodotti.
- Se si verificassero interferenze TV o radio durante le operazioni DVD/CD, spostare l'unità lontana dalla TV o radio.

**⚙️** Suggerimento

- Se non vengono eseguite operazioni in modalità DVD/CD e il file audio non viene riprodotto per più di 20 minuti, la corrente si spegne automaticamente. In questo caso, si richiede che spegnimento automatico sia commutato su **ON**.
- Lo spegnimento automatico può essere commutato su **ON/OFF** (pagina 45).

## Playback avanzato dischi DVD, CD

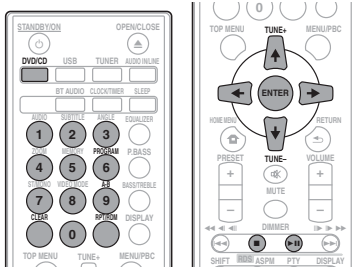

### Ricerca diretta di un brano

Usando i pulsanti numerici (da 0 a 9) è possibile specificare e riprodurre il titolo, il capitolo, il brano o file da vedere/ascoltare.

**Usare i tasti numerici sul telecomando per selezionare il titolo, il capitolo, la pista o il file desiderato, mentre si sta riproducendo il disco selezionato.**

#### Nota

- Non sarà possibile selezionare un numero di titoli, capitoli, piste o file maggiore del numero di titoli, capitoli, piste o file contenuti sul disco.
- Durante la riproduzione casuale, non è possibile la ricerca diretta della pista.

### Per fermare la riproduzione:

Premere **■**.

### A-B riproduzione ripetuta

La sezione specificata di un file o brano viene riprodotta ripetutamente.

#### 1 Premere HOME MENU.

Viene visualizzato il menu **HOME MENU**.

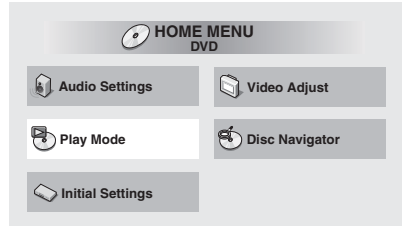

#### 2 Usare ↑/↓ per selezionare Play Mode, poi premere ENTER.

Si visualizzerà la schermata di **Play Mode**.

#### 3 Usare ↑/↓ per selezionare A-B Repeat, poi premere ENTER o ➡.

#### 4 Usare ↑/↓ per selezionare A(punto di partenza).

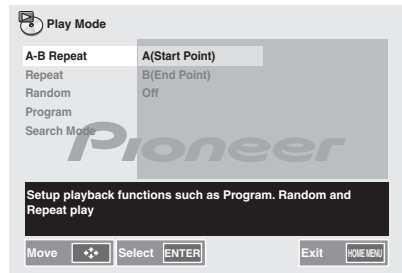



5 Usare **↑/↓** per selezionare B(punto di arrivo).

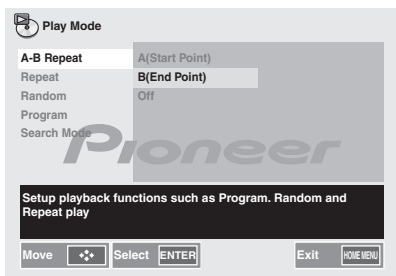

**Nota**

- Quando si avvia la playback A-B riproduzione ripetuta, si visualizzerà "A-B repeat" sullo schermo.
- La caratteristica di ripetizione A-B è disattivata su alcuni dischi.
- La ripetizione A-B su DVD è possibile solo all'interno di un titolo.
- La riproduzione ripetuta A-B su CD è possibile solo all'interno di una pista.
- Alcune scene su DVD potrebbero non permettere la ripetizione A-B.

**Per annullare A-B riproduzione ripetuta:**

1 Utilizzare **↑/↓** per selezionare Off.

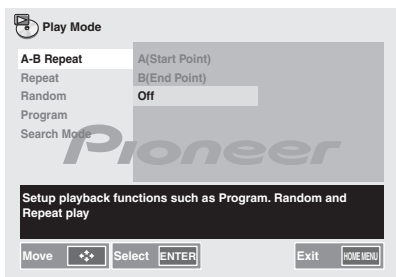

**Ripetizione di lettura**

Riproduce titoli, capitolo, brani e file ripetutamente.

1 Seguire i passaggi da 1 a 2 in "A-B Repeat play".

2 Usare **↑/↓** per selezionare Repeat, poi premere ENTER o **→**.

3 Usare **↑/↓** per selezionare Title Repeat. Si visualizzerà "REPEAT TITLE" sulla schermata principale.

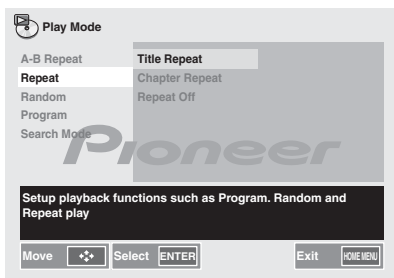

**Nota**

- La schermata visualizzata mostra quando il DVD viene riprodotto.
- Dopo aver eseguito la lettura ripetuta, assicurarsi di premere **■**. Altrimenti il disco continuerebbe a riprodursi.
- Durante la riproduzione ripetuta, non è possibile la usare la funzione casuale.

**Per cancellare la ripetizione di lettura:**

1 Utilizzare **↑/↓** per selezionare Repeat Off. "REPEAT OFF" sarà visualizzato sulla schermata principale.

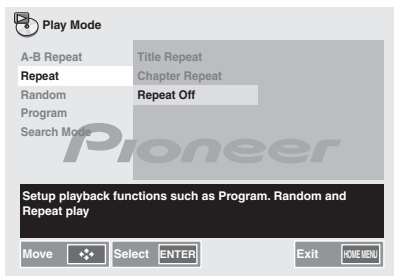

### Riproduzione ad accesso casuale

Riproduce titoli, capitoli o brani in ordine casuale.

- 1 Seguire i passaggi da 1 a 2 in "A-B Repeat play".
- 2 Usare  $\uparrow/\downarrow$  per selezionare Random, poi premere ENTER o  $\rightarrow$ .
- 3 Utilizzare  $\uparrow/\downarrow$  per selezionare il Random Title.

Si visualizzerà "RANDOM TITLE" sulla schermata principale.

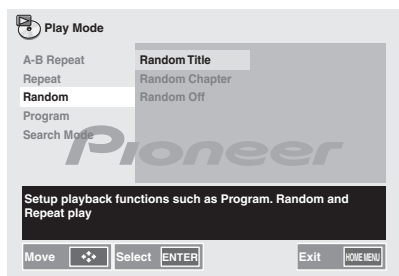

#### Nota

- La schermata visualizzata mostra quando il DVD viene riprodotto.
- Se si preme il tasto  $\blacktriangleright\blacktriangleright$  durante la riproduzione casuale, ci si può spostare sulla prossima pista selezionata attraverso il funzionamento casuale. D'altro canto,  $\blacktriangleleft\blacktriangleleft$  non permette di spostarsi sulla pista precedente. Sarà localizzato solo l'inizio del brano che si sta ascoltando.
- La funzione di lettura casuale permette la selezione e la lettura automatica dei brani. (Non sarà possibile selezionare l'ordine delle piste.)
- Durante la riproduzione casuale, non è possibile usare la riproduzione ripetuta.

### Per cancellare la lettura casuale:

- 1 Utilizzare  $\uparrow/\downarrow$  per selezionare Random Off. "RANDOM OFF" verrà visualizzato sulla schermata principale.

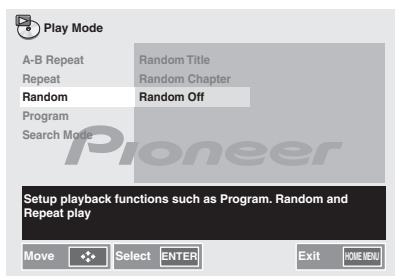

### Riproduzione programmata

Si possono scegliere fino a 24 selezioni da riprodurre nell'ordine preferito.

- 1 Seguire i passaggi da 1 a 2 in "A-B Repeat play".
- 2 Usare  $\uparrow/\downarrow$  per selezionare Program, poi premere ENTER o  $\rightarrow$ .
- 3 Usare  $\uparrow/\downarrow$  per selezionare Create/Edit, quindi premere ENTER.

La schermata **Create/Edit** differisce a seconda del disco o del file.

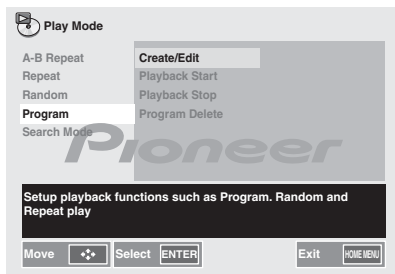

4 Usare **↑/↓/←/→** per selezionare titolo, capitolo, brano o file e premere quindi **ENTER**.

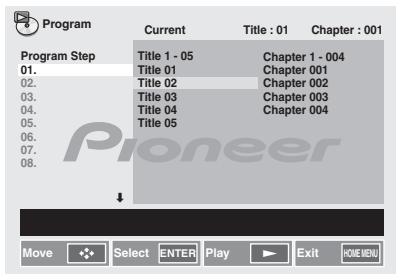

- Per aggiungere dati ad un programma, prima scegliere una posizione nel programma (la fase del programma), quindi scegliere il titolo, capitolo o brano, poi premere **ENTER** (i file vengono aggiunti alla file del programma).
- Premere **RETURN** per ritornare alla schermata precedente. Se si ritorna alla schermata precedente durante la digitazione, le impostazioni programmate vengono cancellate.
- Per cancellare una fase da un programma, evidenziarlo e premere **CLEAR**.

## 5 Premere **▶**.

Il playback si avvierà.

### Nota

- Per riprodurre un programma già impostato, selezionare **Playback Start** dalla schermata del programma e premere quindi **ENTER**.
- Per riprendere la riproduzione normale, selezionare **Playback Stop** dalla schermata del programma e premere quindi **ENTER**. Il programma rimane in memoria.
- Per cancellare tutto il programma, selezionare **Program Delete** dalla schermata del programma e premere quindi **ENTER**.
- I programmi possono essere riprodotti più volte. Scegliere **Program Repeat** da **Repeat** nella schermata di riproduzione (**Play Mode**) durante la riproduzione programmata.
- I programmi non sono riproducibili in ordine casuale (la riproduzione casuale non è possibile durante la riproduzione programmata).

## Modalità di ricerca

Riproduce a partire dal numero o dal tempo specificato entro un titolo, capitolo, brano o file.

1 Seguire i passaggi da 1 a 2 in "A-B Repeat play".

2 Usare **↑/↓** per selezionare Search Mode, poi premere **ENTER**.

3 Usare **↑/↓** per selezionare Title search, poi premere **ENTER** o **→**.

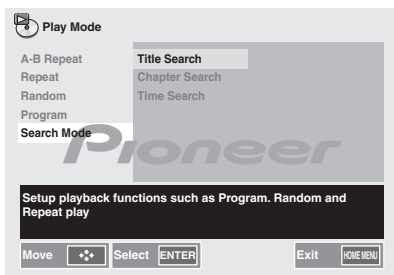

4 Usare i tasti numerici per selezionare Input Title.

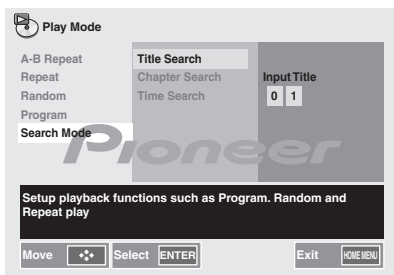

## Scaricare MP3/WMA

Su Internet vi sono vari siti dedicati alla musica da cui scaricare file musicali MP3/WMA. Seguire le istruzioni del sito web per scaricare i file musicali. In seguito, è possibile riprodurre i file musicali scaricati trasferendoli su un disco CD/DVD.

- I brani/file scaricati sono destinati solo ad uso personale. Qualsiasi altro uso del brano senza il permesso del proprietario è contrario alla legge.

### Ordine di playback

Sarà riprodotto partendo dal file archiviato nella cartella superiore.

Es.

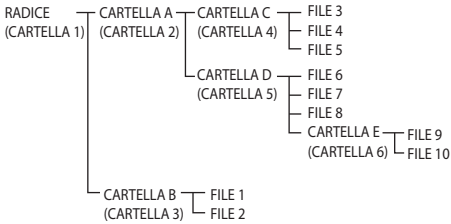

Il file sarà riprodotto nell'ordine elencato qui sopra.

### Procedure di playback per file DivX o MP3/WMA/JPEG

Riprodurre specificando un file.

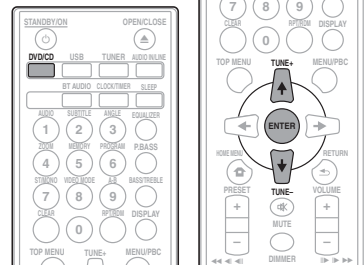

**1 Premere DVD/CD.**

**2 Premere ↑/↓ per selezionare DivX o MP3/WMA/JPEG.**

Se i file DivX, MP3, WMA o JPEG sono mescolati sul disco.

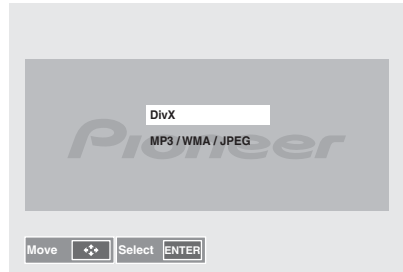

**3 Premere ↑/↓ per selezionare il playback del file desiderato.**

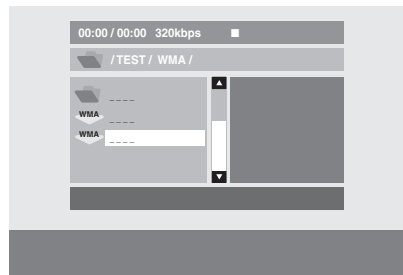

**4 Premere ENTER.**

Il playback si avvierà.

## Capitolo 7:

## Riproduzione USB

## Riprodurre dispositivi di memoria USB

È possibile ascoltare audio a due canali mediante l'interfaccia USB presente sul lato frontale del ricevitore.

- Pioneer non garantisce che tutti i file registrati su qualsiasi dispositivo di memoria USB vengano letti o che la corrente venga fornita al dispositivo di memoria USB. Tenere anche presente che Pioneer non si assumerà alcuna responsabilità per perdite di file da dispositivi di memoria di massa USB causate da questa unità.

## 1 Premere USB come sorgente in entrata.

Sul display principale appare "USB/iPod".

## 2 Connettere il dispositivo di memoria USB.

Si visualizzerà automaticamente "GUI" sulla schermata principale.

- Questo ricevitore non supporta hub USB.
- Se si è connesso un iPod/iPhone/iPad all'unità, quest'ultima lo caricherà automaticamente.

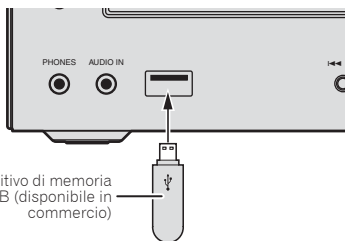

Dispositivo di memoria USB (disponibile in commercio)

## 3 Quando il riconoscimento è stato completato, premere ►/II per avviare il playback.

- Se si cambia con una diversa sorgente in entrata, prima di eseguire il cambiamento, arrestare il playback della memoria USB.

## 4 Disconnettere il dispositivo di memoria USB dal terminale USB.

Spegnere la corrente prima di rimuovere il dispositivo di memoria USB.

## Nota

- Può essere usato un drive flash USB che supporti USB 2.0.

- Questa unità può non riconoscere un dispositivo di memoria di massa USB, riprodurre i file ed alimentarlo. Per maggiori dettagli, vedi *Quando si collega un dispositivo di memoria di massa USB* a pagina 39.
- Se un dispositivo di memoria USB non viene riprodotto e non vengono eseguite operazioni per più di 20 minuti, l'unità si spegne automaticamente. In questo caso, si richiede che spegnimento automatico sia commutato su **ON**.
- Lo spegnimento automatico può essere commutato su **ON/OFF** (pagina 45).

## Procedure di playback per file DivX o MP3/WMA/JPEG

Riprodurre specificando un file.

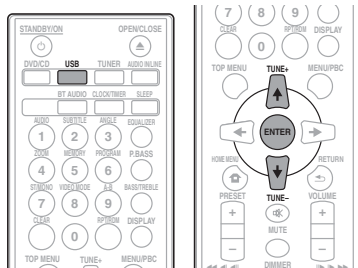

## 1 Premere USB.

## 2 Premere ↑/↓ per selezionare DivX o MP3/WMA/JPEG.

Se file DivX, MP3, WMA o JPEG sono mescolati sul dispositivo di memoria USB.

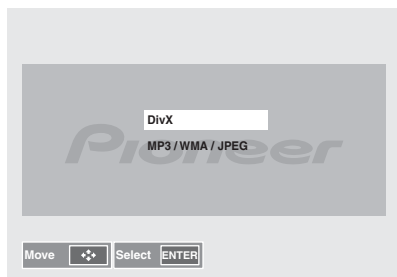

- 3 Premere **↑/↓** per selezionare il playback del file desiderato.

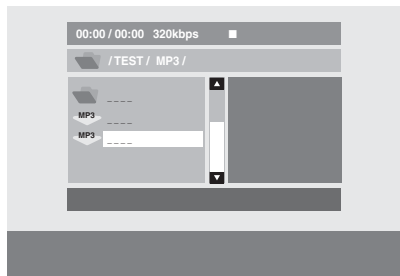

- 4 Premere **ENTER**.

Il playback si avvierà.

### Riproduzione in un ordine desiderato (Riproduzione programmata)

Questa unità può riprodurre ripetutamente le cartelle salvate sul dispositivo di memoria USB. Per maggiori dettagli, vedi *Riproduzione programmata* a pagina 24.

Capitolo 8:

# Come usare il sintonizzatore

## Ascoltare trasmissioni radio

I seguenti passaggi mostrano come sintonizzarsi su una trasmissione radio FM usando la (ricerca) automatica e il (passaggio) manuale per sintonizzarsi. Se si è sintonizzati su una stazione, è possibile memorizzarne la frequenza per tornarci in un secondo tempo. Vedi *Come salvare le stazioni di preselezione* sotto qui sotto per maggiori informazioni su come farlo.

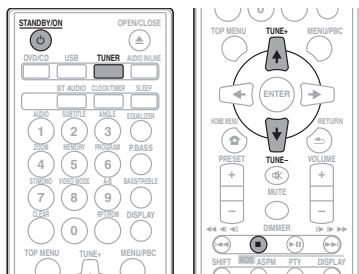

## Sintonizzazione

- 1 Premere **STANDBY/ON** per attivare l'alimentazione.
- 2 Premere **TUNER**.
- 3 Premere **TUNE +/-** sul telecomando per sintonizzare la stazione desiderata.

### Sintonizzazione automatica:

Premendo e tenendo premuto **TUNE +/-**, la scansione si avvierà automaticamente e il sintonizzatore si fermerà sulla prima stazione di trasmissione ricevibile.

### Sintonizzazione manuale:

Premere ripetutamente **TUNE +/-** per sintonizzarsi sulla stazione desiderata.

### Nota

- Quando si verifica un'interferenza radio, la sintonizzazione automatica si ferma in quel punto.
- La sintonizzazione automatica salterà le stazioni con segnale debole.
- Per fermare la sintonizzazione automatica, premere **■**.
- Quando si sintonizza su una stazione RDS (Radio Data System), innanzitutto si visualizzerà la frequenza. Infine, il nome della stazione apparirà.

- Si può ottenere una sintonizzazione completamente automatica per le stazioni RDS, usando la modalità Auto Station Program Memory (ASPM), vedi pagina 31.

### Per la ricezione di una trasmissione FM stereo:

- Premere **ST/MONO** per selezionare la modalità stereo e si visualizzerà "AUTO".

### Come migliorare una cattiva ricezione in FM:

#### 1 Premere ripetutamente **ST/MONO** per selezionare **MONO**.

Questo commuterà il sintonizzatore da stereo a mono e generalmente la ricezione migliora.

### Come salvare le stazioni di preselezione

Se si ascolta spesso una particolare stazione radio, è comodo memorizzare la frequenza della stessa per un facile richiamo ogni qualvolta si desidera ascoltare la stazione in questione (Preimpostare la sintonizzazione). Questo serve per evitare ogni volta la sintonizzazione manuale. Questo apparecchio può memorizzare un massimo di 40 stazioni.

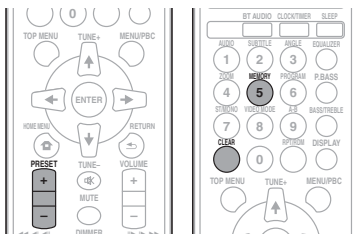

#### 1 Sintonizzare la stazione da memorizzare.

Vedi *Sintonizzazione* qui sopra per ulteriori informazioni al riguardo.

#### 2 Premere **MEMORY**.

Il numero preimpostato lampeggerà.

#### 3 Premere **PRESET +/-** per selezionare il numero di canale preimpostato.

#### 4 Premere **MEMORY** per salvare in memoria questa stazione.

Se il numero preimpostato ha cambiato da lampeggiante a illuminato, prima che la stazione sia memorizzata, ripetere le operazioni dal passaggio 2.

- Ripetere il procedimento dei punti 1 – 4 per impostare altre stazioni, oppure per cambiare una stazione preselezionata. Quando viene memorizzata una nuova stazione, la stazione memorizzata precedentemente per quel numero di canale preselezionato sarà cancellata.

#### Nota

- La funzione backup protegge le stazioni memorizzate per alcune ore in caso di caduta di corrente o disconnessione del AC.

## Per richiamare una stazione memorizzata

### 1 Premere PRESET +/- per selezionare la stazione desiderata.

## Scansione delle stazioni preselezionate

Le stazioni memorizzate possono essere ricercate automaticamente. (Scansione della memoria delle stazioni preselezionate)

### 1 Premere e tenere premuto PRESET +/-.

Il numero preimpostato apparirà e le stazioni programmate verranno sintonizzate in sequenza, ciascuna per 5 secondi.

### 2 Premere PRESET +/- di nuovo, quando viene localizzata la stazione desiderata.

## Per cancellare tutte le preselezioni memorizzate

### 1 Premere TUNER sul telecomando.

### 2 Premere CLEAR finché non appare "MEMORY CLEAR".

#### Nota

- Tutte le stazioni saranno cancellate.

## Funzionamento di RDS (Radio Data System)

### Un'introduzione al sistema RDS

Radio Data System (RDS) è un sistema usato da gran parte delle stazioni radio FM per fornire agli ascoltatori vari tipi di informazioni: ad esempio il nome della stazione e il tipo di spettacolo che stanno trasmettendo.

Una funzione di RDS è la possibilità di ricerca per tipo di programma. Ad esempio, è possibile cercare una stazione che sta trasmettendo uno spettacolo con il tipo di programma, **JAZZ**.

È possibile cercare i seguenti tipi di programmi:

**News** – Notizie

**Current Affairs** – Attualità

**Information** – Informazioni generali

**Sport** – Sport

**Education** – Programmi educativi

**Drama** – Drammi radiofonici, ecc.

**Cultures** – Cultura nazionale o regionale, teatro, ecc.

**Science** – Scienze e tecnologia

**Varied Speech** – Talk show, quali quiz o interviste.

**Pop Music** – Musica pop

**Rock Music** – Musica rock

**Easy Listening** – Musica leggera

**Light Classics M** – Musica classica 'leggera'

**Serious Classics** – Musica classica 'seria'

**Other Music** – Altri tipi di musica che non rientrano nelle categorie di cui sopra

**Weather & Metr** – Previsioni del tempo

**Finance** – Notizie di borsa, economia, commercio, ecc.

**Children's Progs** – Programmi per bambini

**Social Affairs** – Affari sociali

**Religion** – Programmi sulla religione

**Phone In** – Il pubblico esprime la propria opinione per telefono

**Travel & Touring** – Viaggi di tipo vacanziero o notizie sul traffico

**Leisure & Hobby** – Tempo libero e hobby

**Jazz Music** – Jazz

**Country Music** – Musica country

**National Music** – Musica popolare in lingua diversa dall'inglese

**Oldies Music** – Musica popolare degli anni '50 e '60

**Folk Music** – Musica folk

**Documentary** – Documentari

**Alarm Test** – Trasmettere mentre si testa

l'apparecchiatura di trasmissione di emergenza o i ricevitori.

**Alarm** – Allarme!

## Ricerca di programmi RDS

Si può selezionare un tipo di programma elencato qui sopra.

### 1 Premere TUNER sul telecomando.

### 2 Premere RDS PTY sul telecomando.

Apparirà "SELECT" per circa 6 secondi.

### 3 Premere ←/→ per selezionare il tipo di programma che si desidera ascoltare.

Tutte le volte che si preme il tasto, apparirà il tipo di programma. Se si mantiene il tasto premuto, il tipo di programma apparirà continuamente.

### 4 Mentre il programma selezionato viene visualizzato (entro 6 secondi), premere di nuovo RDS PTY.

Dopo che il tipo di programma selezionato è rimasto illuminato per 2 secondi, apparirà "SEARCH" e si avvierà l'operazione di ricerca.

#### Nota

- Se il display smette di lampeggiare, ricominciare dal punto 2. Se l'unità trova un tipo di programma desiderato, il numero di canale corrispondente si illuminerà per circa 8 secondi, e il nome della stazione sarà visualizzato.



- Se si vuole ascoltare lo stesso tipo di programma di un'altra stazione, premere **RDY PTY** mentre il numero di canale o di stazione lampeggia. L'unità cercherà la stazione successiva.
- Se non può essere trovata nessuna stazione, "NOT FOUND" apparirà per 4 secondi.

## Informazioni fornite da RDS

Tutte le volte che si preme **RDY DISPLAY**, la schermata si commuta come segue:

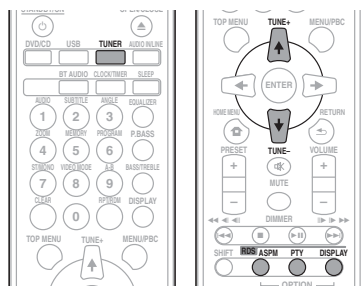

Quando l'apparecchio viene sintonizzato su una stazione che non è RDS oppure su una stazione RDS a segnale debole, lo schermo si commuta nel seguente ordine:



## Utilizzo della Memoria Automatica di Programma delle Stazioni (ASPM)

Mentre l'apparecchio è in modalità ASPM, il sintonizzatore ricercherà automaticamente altre stazioni RDS. È possibile immettere nella memoria fino a 40 stazioni.

Se delle stazioni sono già state immesse nella memoria, il numero delle nuove stazioni che si possono immettere nella memoria sarà inferiore.

### 1 Premere TUNER sul telecomando.

### 2 Premere e tenere premuto RDS ASPM sul telecomando.

Dopo che "ASPM" ha lampeggiato per circa 4 secondi, verrà avviata la scansione (da 87,5 MHz a 108 MHz).

Dopo la scansione, il numero delle stazioni memorizzate sarà visualizzato per 4 secondi, e poi "END" appare per 4 secondi.

## Per fermare l'operazione ASPM prima che essa sia completata:

Premere **■** mentre avviene la scansione delle stazioni. Le stazioni già memorizzate resteranno nella memoria.

### Nota

- Se la stessa stazione viene trasmessa su frequenze diverse, la frequenza più forte sarà immessa nella memoria.
- Ogni stazione che ha la stessa frequenza di una che è già stata memorizzata non sarà immessa nella memoria.
- Se 40 stazioni sono già state immesse nella memoria, la scansione sarà cancellata. Se si vuole eseguire di nuovo l'operazione ASPM, cancellare le stazioni memorizzate.
- Se nella memoria non è stata immessa alcuna stazione, "NOT FOUND" apparirà per 4 secondi circa.
- Se i segnali RDS sono molto deboli, i nomi delle stazioni potrebbero non essere memorizzati.
- Lo stesso nome di stazione può essere memorizzato su canali diversi.
- In alcune zone oppure in certi periodi, i nomi delle stazioni potrebbero essere temporaneamente diversi.

## Note per il funzionamento di RDS

### Se si verifica uno dei seguenti problemi, questo non significa che l'apparecchio non funzioni correttamente:

- Appariranno alternativamente e secondo il caso "PS", "NO PS" e il nome della stazione.
- Se una particolare stazione non trasmette bene o sta compiendo dei test, la funzione di ricezione RDS potrebbe non funzionare correttamente.
- Quando si riceve una stazione RDS dal segnale molto debole, l'informazione relativa al nome potrebbe non essere visualizzata.
- "NO PS", "NO PTY" o "NO RT" lampeggeranno per circa 5 secondi, e poi la frequenza sarà visualizzata.

### Note per il testo radio:

- Appariranno i primi 16 caratteri del testo della radio e poi scorreranno sullo schermo.
- Se si sintonizza l'apparecchio su una stazione radio RDS che non sta trasmettendo un testo radio, "NO RT" sarà visualizzato quando si passerà alla posizione testo radio.
- Mentre i dati del testo radio sono ricevuti o quando i contenuti cambiano, "RT" sarà visualizzato.

## Chapter 9:

## Altri collegamenti

## ⚠ ATTENZIONE

- Prima di eseguire o cambiare i collegamenti, spegnete l'apparecchio e scollegate la spina dalla presa AC.

### Connessione di componenti ausiliari

Connettere la mini-presa jack **AUDIO IN** del pannello frontale a un componente di playback ausiliario.

- Questo metodo può essere usato per riprodurre musica su questa unità da iPod/iPhone/iPad che non supportano l'uso di un terminale USB.

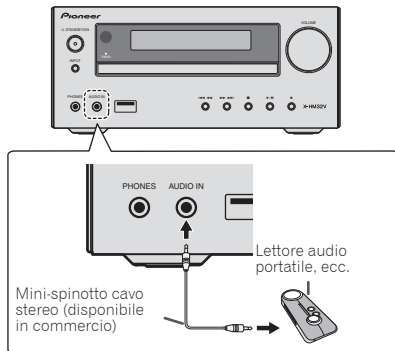

#### 1 Premere **AUDIO IN/LINE** come sorgente in entrata.

Selezionando **AUDIO IN**, si visualizzerà "AUDIO IN" sulla schermata principale.

#### ✎ Nota

- Se il mini spinotto **AUDIO IN** viene collegato ad una cuffia, il volume di questa unità è regolabile col componente che riproduce. Se il suono è distorto dopo aver abbassato il volume dell'unità, cercare di abbassare anche quello sul componente ausiliario di playback.

Connettere le prese jack **LINE IN** del pannello posteriore a un componente di playback ausiliario.

Il pannello posteriore di questa unità

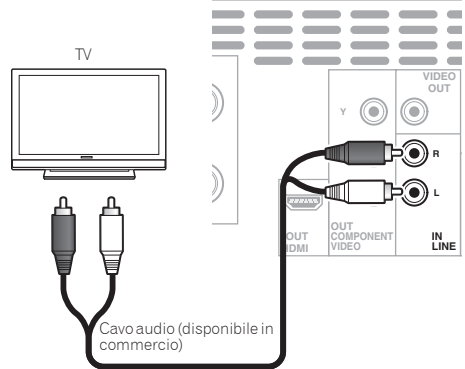

#### 1 Premere **AUDIO IN/LINE** per accendere la corrente.

Selezionando **LINE**, si visualizzerà "LINE" sulla schermata principale.

## Capitolo 10:

## Riproduzione Bluetooth® Audio

## Riproduzione con tecnologia wireless Bluetooth



Dati musicali



L'unità è in grado di riprodurre la musica salvata sugli apparecchi wireless abilitati a tecnologia Bluetooth (telefono cellulare, lettori musica digitale ecc.). Si può usare un trasmettitore audio Bluetooth (venduto separatamente) per ascoltare musica da apparecchi che non hanno la funzionalità Bluetooth. Per maggiori informazioni, riferirsi al manuale di istruzioni dell'apparecchio abilitato a tecnologia Bluetooth.

## Nota

- Il marchio nominale e il logo Bluetooth® sono marchi registrati di proprietà di Bluetooth SIG, Inc. e sono utilizzati in licenza da PIONEER CORPORATION. Tutti gli altri marchi registrati e marchi nominali sono marchi dei rispettivi proprietari.
- La Bluetooth tecnologia wireless permette al dispositivo di supportare profili A2DP.
- Pioneer non garantisce la corretta connessione e le giuste operazioni di questa unità di tutti gli apparecchi tecnologici abilitati Bluetooth wireless.

## Funzionamento del telecomando

Il telecomando fornito insieme all'apparecchio vi permette di leggere e fermare media e di eseguire altre operazioni.

## Nota

- I dispositivi dotati di tecnologia wireless Bluetooth devono supportare i profili AVRCP.
- Le operazioni del telecomando non possono essere garantite per tutti i dispositivi dotati di tecnologia wireless Bluetooth.

## Accoppiare all'unità (Registrazione iniziale)

Per riprodurre musica salvata su un apparecchio abilitato a tecnologia Bluetooth, bisogna innanzitutto eseguire l'accoppiamento. L'accoppiamento deve essere eseguito quando si usa per la prima volta l'apparecchio abilitato a tecnologia Bluetooth o quando i dati di accoppiamento sull'apparecchio sono stati cancellati per un qualsiasi motivo.

L'accoppiamento è un passaggio richiesto per permettere che la comunicazione tramite tecnologia wireless Bluetooth venga attivata.

- L'accoppiamento viene eseguito solo la prima volta che si usano insieme l'unità e l'apparecchio abilitato a tecnologia Bluetooth.
- Per permettere la comunicazione tramite tecnologia Bluetooth wireless di attivarsi, l'accoppiamento deve essere eseguito sia sull'unità che sull'apparecchio abilitato a tecnologia Bluetooth.
- Dopo aver premuto **BT AUDIO** e commutato sull'entrata **BT AUDIO**, eseguire la procedura di accoppiamento sull'apparecchio abilitato a tecnologia Bluetooth. Se l'accoppiamento è stato eseguito correttamente, non sarà necessario eseguire le procedure di accoppiamento per l'unità mostrate qui sotto.

Per maggiori informazioni, riferirsi al manuale di istruzioni dell'apparecchio abilitato a tecnologia Bluetooth.

1 Premere **STANDBY/ON** e accendere la corrente dell'unità.2 Premere **BT AUDIO**.

L'unità si commuta su **BT AUDIO** e si visualizzerà **PAIRING**.

### 3 Accendere la corrente dell'apparecchio abilitato a tecnologia *Bluetooth* con il quale si desidera eseguire l'accoppiamento ed effettuare la procedura di accoppiamento su di esso.

#### Nota

- Questa unità sarà visualizzata come "X-HM32V" su tutti gli apparecchi abilitati a tecnologia *Bluetooth* che possedete.

L'accoppiamento si avvierà.

- Posizionare l'apparecchio abilitato a tecnologia *Bluetooth* vicino all'unità.
- Vedi il manuale di istruzioni dell'apparecchio abilitato a tecnologia *Bluetooth* per maggiori dettagli su come eseguire l'accoppiamento e sulle procedure richieste per completarlo.
- Se viene richiesta l'immissione di un codice PIN, immettere "0000". (Questa unità non accetta alcuna impostazione di codice PIN diversa da "0000".)

### 4 Controllare che l'accoppiamento sull'apparecchio abilitato a tecnologia *Bluetooth* sia stato completato.

Se l'accoppiamento sull'apparecchio abilitato a tecnologia *Bluetooth* è stato completato correttamente, il nome dell'apparecchio abilitato a tecnologia *Bluetooth* sarà visualizzato sul pannello frontale dell'unità. (Possono essere visualizzati solo caratteri alfanumerici a byte singolo. Tutti i caratteri che non possono essere visualizzati saranno indicati da "\*\*").

## Ascoltare la musica sull'unità con l'apparecchio abilitato a tecnologia *Bluetooth*

### 1 Premere **BT AUDIO**.

L'unità si commuterà sull'entrata **BT AUDIO**.

### 2 Sarà creata una connessione *Bluetooth* tra l'apparecchio abilitato a tecnologia *Bluetooth* e l'unità.

Le procedure di connessione all'unità dovrebbero essere eseguite dall'apparecchio abilitato a tecnologia *Bluetooth*.

- Vedi il manuale di istruzioni dell'apparecchio abilitato a tecnologia *Bluetooth* per maggiori informazioni sulle procedure di connessione.

### 3 Riprodurre musica dall'apparecchio con capacità *Bluetooth*.

#### Nota

- Se un apparecchio abilitato a tecnologia *Bluetooth* non viene riprodotto e non vengono eseguite operazioni per più di 20 minuti, l'unità si spegne automaticamente. In questo caso, si richiede che spegnimento automatico sia commutato su **ON**.

- Lo spegnimento automatico può essere commutato su **ON/OFF** (pagina 45).

### **BT STANDBY**

- Le seguenti operazioni possono essere eseguite con **BT STANDBY** acceso su **ON**.
- Selezionando un apparecchio a tecnologia *Bluetooth* abilitato che è già stato connesso in precedenza (l'accoppiamento è già stato eseguito) a questa unità, quest'ultima si accenderà automaticamente con la funzione **BT AUDIO**.

### Impostazioni **BT STANDBY**

- Commutare **ON/OFF** premendo a lungo, per 3 secondi, il tasto **INPUT** collocato sulla parte superiore dell'unità.
- Quando è attivato su **ON**, premere a lungo il tasto **INPUT**. Questa operazione non può essere eseguita se la corrente non è accesa.
- Le operazioni di impostazione possono essere eseguite solo usando il tasto **INPUT** sull'unità. Le impostazioni non possono essere eseguite dal telecomando.

#### Nota

- Se **BT STANDBY** è attivato su **ON**, si visualizzerà "BT STANDBY ON" sulla schermata principale.
- Se **BT STANDBY** è disattivato su **OFF**, si visualizzerà "BT STANDBY OFF" sulla schermata principale.
- Se il cavo di corrente è stato rimosso e reinserto, la funzione diventerà effettiva dopo che la corrente verrà accesa su **ON** per l'unità.

### Connessione in modalità **BT STANDBY** con un apparecchio abilitato a tecnologia *Bluetooth*

Con la connessione dell'unità già eseguita in precedenza (l'accoppiamento è già stato eseguito) con un apparecchio abilitato a tecnologia *Bluetooth*, durante **BT STANDBY**, l'unità potrebbe ricevere una richiesta di connessione direttamente dalla connessione precedente.

L'unità si avvierà usando la funzione **BT AUDIO** e si conatterà a un apparecchio abilitato a tecnologia *Bluetooth*.

Anche gli apparecchi che sono già stati accoppiati a questa unità non saranno connessi durante **BT STANDBY** nei casi seguenti.

In questi casi, cancellare lo storico di accoppiamento dall'apparecchio *Bluetooth* a tecnologia wireless e rifare l'accoppiamento.

- Si possono registrare fino a 8 storici di accoppiamento su questa unità. Se sono connesse più di 8 unità a un apparecchio *Bluetooth* a tecnologia wireless, lo storico dell'accoppiamento meno recente verrà cancellato.
- Se le impostazioni vengono ripristinate a quelle di fabbrica, tutti gli storici di accoppiamento verranno cancellati.

## Avvertenza sulle onde radio

Questa unità utilizza una frequenza di onde radio da 2,4 GHz, che corrisponde alla banda usata da altri sistemi wireless (fare riferimento all'elenco che segue). Per evitare rumore ed interruzioni della comunicazione, non usare questa unità vicino a simili apparecchi o controllare che questi siano spenti prima dell'uso.

- Telefoni senza fili
- Fax senza fili
- Forni a microonde
- Dispositivi wireless LAN (IEEE802.11b/g)
- Componenti AV wireless
- Controller wireless di giochi elettronici
- Apparecchi sanitari a microonde
- Certi dispositivi per il monitoraggio di lattanti

Altri componenti meno comuni che possono usare la stessa frequenza:

- Antifurto
- Impianti per radioamatori
- Sistemi di gestione logistica di magazzini
- Sistemi di discriminazione per treni e dispositivi di emergenza.

### Nota

- In caso comparissero disturbi dell'immagine televisiva, è possibile che un dispositivo abilitato a tecnologia *Bluetooth* wireless o questa unità (compresi i prodotti supportati da questa unità) stia causando un'interferenza nel connettore in entrata dell'antenna della televisione, del video, del sintonizzatore satellitare, ecc. In tal caso, aumentare la distanza tra il connettore in entrata dell'antenna e l'apparecchio abilitato a tecnologia *Bluetooth* wireless o questa unità (compresi i prodotti supportati da questa unità).
- Nel caso in cui siano presenti ostacoli nel percorso tra questa unità (inclusi i dispositivi che supporta) e il dispositivo con tecnologia wireless *Bluetooth* (ad esempio una porta metallica, una parete in cemento o un isolamento contenente lamiera di stagno), potrebbe essere necessario cambiare la posizione del sistema per evitare disturbi e interruzioni del segnale.

## Campo di funzionamento

L'uso di questo apparecchio è limitato all'uso casalingo. (La distanza di trasmissione può ridursi a seconda dell'ambiente di comunicazione.)

Nelle seguenti locazioni, delle condizioni di ricezione difficile o impossibile possono fare interrompere l'audio temporaneamente o permanentemente:

- In edifici in cemento armato oppure che presentano strutture in ferro o in acciaio.
- Vicino a grandi mobili in metallo.
- In luoghi affollati o vicino ad edifici o ostacoli.

- In un luogo esposto a campi magnetici, elettricità statica o interferenze radio provenienti da apparecchiature radio che utilizzano la stessa banda di frequenze (2,4 GHz) di questa unità, ad esempio un dispositivo wireless LAN da 2,4 GHz (IEEE802.11b/g) o un forno a microonde.
- Chi vive in aree densamente popolate (appartamenti, caseggiati, ecc.) può subire interferenze causate dal forno a microonde del vicino. Se questo accade, spostare questa unità. Se il forno a microonde non è in uso, non ci saranno interferenze.

## Onde radio riflesse

Le onde radio ricevute da questa unità comprendono quelle provenienti direttamente dai dispositivi dotati di tecnologia *Bluetooth* wireless (onda diretta) e quelle derivanti da diverse direzioni a causa del riflesso delle pareti, dei mobili e dell'edificio (onde riflesse). Le onde riflesse (da ostacoli o oggetti riflettenti) producono altre onde riflesse e variazioni nelle condizioni di ricezione a seconda della posizione. Se per questo l'audio non fosse ricevibile chiaramente, provare a spostare il dispositivo compatibile con la tecnologia wireless *Bluetooth*. Attenzione, l'audio potrebbe essere interrotto a causa delle onde riflesse se una persona attraversa o si avvicina allo spazio tra questa unità e l'apparecchio dotato di tecnologia *Bluetooth* wireless.

## Precauzioni riguardanti i collegamenti fra prodotti supportati da questa unità

- Prima di collegarli a questa unità, completare i collegamenti, compresi i cavi audio e di alimentazione, di tutti i dispositivi da essa supportati.
- Completati i collegamenti di questa unità, controllare che i cavi audio e di alimentazione non siano attorcigliati l'uno all'altro.
- Prima di scollegare questa unità, controllare di avere spazio sufficiente per lavorare.
- Prima di cambiare i collegamenti audio o di altri cavi di prodotto supportati da questa unità, controllare di avere spazio sufficiente per il lavoro.

## Capitolo 11:

# Modifica delle impostazioni

## Impostazioni per DVD/CD e playback USB

### 1 Premere HOME MENU.

Compare la schermata HOME MENU.

### 2 Usare $\uparrow/\downarrow/\leftarrow/\rightarrow$ per selezionare l'elemento, quindi premere ENTER.

### 3 Usare $\uparrow/\downarrow/\leftarrow/\rightarrow$ per cambiare le impostazioni, poi premere ENTER.

- Chiudere la schermata HOME MENU.  
Premere HOME MENU.

Le impostazioni predefinite sono indicate in *corsivo*.

#### **Importante**

- Le impostazioni seguenti sono disponibili per il contenuto di un disco o di un dispositivo USB. Non sono disponibili per iPod/iPhone/iPad, sintonizzatore, ingresso esterno (AUDIO IN/LINE) e BT AUDIO.
- In modalità USB, si possono cambiare solo **Play Mode**, **Audio Settings** nella schermata HOME MENU.

## Parametri Audio Settings

Impostazioni	Funzione
<b>Audio DRC</b> (High/Medium/Low/Off)	<ul style="list-style-type: none"> <li>• Questo indebolisce i suoni forti e rafforza quelli deboli. Cambiare questa impostazione ad esempio per vedere film a tarda notte.</li> <li>• Questa impostazione influenza solo l'audio Dolby Digital.</li> <li>• L'effetto dipende dal volume del televisore TV, ricevitore o amplificatore AV, diffusori o altri apparecchi collegati. Provare varie impostazioni, scegliendo quella migliore.</li> </ul>

## Parametri Video Adjust

Impostazioni	Funzione
<b>Sharpness</b> (Fine/Standard/Soft)	Regola la nitidezza dell'immagine.
<b>Brightness</b> (da -20 a +20)	Regola la luminosità dell'immagine.
<b>Contrast</b> (da -16 a +16)	Regola il rapporto fra le parti di luminosità massima e minima dell'immagine.
<b>Gamma</b> (da -3 a +3)	Regola l'aspetto delle zone scure dell'immagine.
<b>Hue</b> (da green 9 a red 9)	Regola il bilanciamento fra verde e rosso.
<b>Chroma Level</b> (da -9 a +9)	Regola la densità dei colori. Questa impostazione è utile per sorgenti con molti colori, ad esempio cartoni animati.

**Brightness**, **Contrast**, **Gamma**, **Hue** e **Chroma Level** vengono impostati su 0 al momento dell'acquisto.

## Parametri Initial Settings

- Usare queste impostazioni per un'impostazione dettagliata dell'unità.
- Initial Settings non è selezionabile durante la riproduzione. Fermare prima il disco.

## Impostazioni Digital Audio Out

Impostazioni	Funzione
HDMI Out	Imposta quali segnali audio vengono prodotti dal terminale <b>HDMI OUT (LPCM (2CH)/Auto/Off)</b> a seconda del dispositivo HDMI-compatibile collegato.

## Impostazioni Video Output

Impostazioni	Funzione
TV Screen	Cambiare il rapporto di forma dell'immagine ( <b>4:3 (Letter Box)/4:3 (Pan &amp; Scan)/16:9 (Wide)/16:9 (Compressed)</b> ) a seconda del televisore collegato.
HDMI Resolution	Cambiare la risoluzione del segnale video emesso dai terminali <b>HDMI OUT (720x576i/720x576p / 1280x720p/1920x1080i/1920x1080p)</b> . Se l'immagine non appare correttamente dopo avere modificato questa impostazione, riportarla su " <b>720x576p</b> ". Consultare <i>Inizializzazione delle impostazioni di HDMI Resolution sui loro valori predefiniti</i> sotto.
HDMI Color	Cambiare il segnale video emesso dal terminale <b>HDMI OUT (Full range RGB/RGB/Component)</b> .

## Impostazioni Language

Impostazioni	Funzione
Audio Language	Cambia la lingua durante l'ascolto dell'audio di dischi DVD-Video ( <b>English</b> /lingue disponibili/ <b>Other Language</b> ).
Subtitle Language	Cambia la lingua dei sottotitoli di dischi DVD-Video ( <b>English</b> /lingue disponibili/ <b>Other Language</b> ).
DVD Menu Lang.	Cambia la lingua usata dai display menu dei dischi DVD-Video ( <b>w/ Subtitle Lang.</b> /lingue disponibili/ <b>Other Language</b> ).
Subtitle Display	Seleziona se visualizzare i sottotitoli ( <b>On</b> ) oppure no ( <b>Off</b> ).

- Se l'operazione qui sopra viene usata per scegliere "**Other Language**" eseguire le operazioni consultando la *Tabella dei codici di lingua* a pagina 41.

## Impostazioni Display

Impostazioni	Funzione
OSD Language	Cambia la lingua dei messaggi di sistema ( <b>Play, Stop</b> , ecc.) visualizzati sul televisore ( <b>English</b> /lingue disponibili).
Angle Indicator	Sceglie se visualizzare sul televisore il marchio di angolazione ( <b>On</b> ) oppure no ( <b>Off</b> ).
On Screen Display	Scegliere se visualizzare i messaggi di sistema ( <b>Play, Stop</b> , ecc.) sul televisore ( <b>On</b> ) oppure no ( <b>Off</b> ).

## Impostazioni Options

Impostazioni	Funzione
Parental Lock	Limita la visione di DVD-Video ( <b>Password/Level Change/Country Code</b> ). Per impostare "Country Code", vedere <i>Tabella dei codici di lingua</i> a pagina 41.
DivX(R) VOD	Visualizza il codice di registrazione richiesto per riprodurre file DivX® VOD ( <b>Activate/Deactivate</b> ).

## Inizializzazione delle impostazioni di HDMI Resolution sui loro valori predefiniti

- 1 Premere e tenere premuto VIDEO MODE.

## Capitolo 12:

## Informazioni aggiuntive

## Risoluzione dei problemi

Le operazioni non corrette sono spesso interpretate come problemi o guasti. Qualora si ritenga che questo componente non funzioni nel modo corretto, verificare quanto elencato di seguito. Il problema potrebbe essere causato da un altro componente. Esaminare gli altri componenti e le apparecchiature elettriche in uso. Se il problema non può essere risolto anche dopo aver effettuato i controlli sopra descritti, chiedere al centro di servizio Pioneer più vicino o al concessionario di svolgere i lavori di riparazione.

- Se l'unità non funziona correttamente a causa di effetti esterni, quale l'elettricità statica, scollegare la spina di alimentazione dalla presa e reinserirla per ripristinare le normali condizioni operative.

## Problema di carattere generale

Problema	Controllare	Soluzione
Le impostazioni che avevate fatto sono state cancellate.	Il cavo di corrente era scollegato?	Se si scollega il cavo di corrente, le impostazioni eseguite vengono cancellate. Si prega di riprogrammare l'orologio. Se non si vogliono cancellare le impostazioni, non scollegare il cavo di corrente.
Differenza di volume tra DVD, CD, MP3, WMA, iPod/iPhone/iPad, Tuner, BT AUDIO, AUDIO IN e LINE.	Questo non è un problema con questa unità.	Il volume potrebbe avere un suono diverso secondo la sorgente di entrata e il formato di registrazione.
Questa unità non è controllabile col telecomando.	State operando da lontano?	Usarlo entro 7 m, 30° dal sensore remoto del pannello anteriore (pagina 6).
	Il telecomando è esposto a luce del sole diretta o a forte luce artificiale da lampadina fluorescente, ecc.?	I segnali del telecomando potrebbero non essere ricevuti correttamente se il sensore del telecomando è esposto a luce solare diretta o alla forte luce artificiale da lampadina fluorescente, ecc.
	Le batterie sono scariche?	Sostituire le batterie (pagina 6).
Il disco non può essere letto o viene espulso automaticamente.	Il disco è graffiato?	I dischi graffiati potrebbero non funzionare.
	Il disco è sporco?	Eliminare la sporcizia dal disco (pagina 45).
	L'unità è installata in un luogo umido?	Potrebbe essersi creata della condensa al suo interno. Aspettare un attimo per lasciare che la condensa evapori. Non installare questa unità vicino ad un climatizzatore o simili (pagina 44).
I DVD VR non possono essere riprodotti.	Il disco supportato è CPRM?	Questa unità non supporta CPRM. Si possono riprodurre solo DVD VR non CPRM.
L'immagine è deformata o il rapporto di forma non può venire cambiato.	Il rapporto di forma del televisore è regolato correttamente?	Leggere le istruzioni per l'uso del televisore ed impostare correttamente il rapporto di forma del televisore.
	TV Screen è impostato correttamente?	Impostare <b>TV Screen</b> in modo corretto (pagina 36). Questa impostazione è disponibile per il contenuto di un disco o di un dispositivo USB. Per film ed immagini memorizzati in iPod/iPhone/iPad, operare sull'iPod/iPhone/iPad.
Durante la riproduzione, l'immagine è disturbata o scura.	Questo non è un problema con questa unità.	Questa unità supporta la tecnologia Rovi di protezione dalla copia. Con alcuni televisori l'immagine può non essere normale durante la riproduzione di dischi protetti dalla duplicazione. Non si tratta di un malfunzionamento.
	Questa unità ed il televisore sono collegati passando per un videoregistratore?	Se questa unità ed il televisore sono collegati attraverso un videoregistratore, la funzione di protezione dalla copia analogica di questa unità può disturbare la riproduzione del videoregistratore. Collegare direttamente questa unità ed il televisore.
Durante la riproduzione del disco, il suono e il video sono intermittenti.	Il volume del suono potrebbe essere troppo elevato.	Suono e video potrebbero essere instabili perché impostati troppo alti, in tal caso, abbassare il volume del suono.



Problema	Controllare	Soluzione
La cartella o il nome dei file non viene riconosciuto. (DivX, WMA, MP3 e JPEG)	Si è superato il numero massimo di cartelle o file che questa unità è in grado di riconoscere?	È possibile riconoscere fino a 255 cartelle per disco. È possibile riconoscere fino a 648 file per cartella. In presenza di certe caratteristiche della cartella, tuttavia, questa unità può non essere in grado di riconoscere certe cartelle o file.
La riproduzione di file JPEG richiede tempo.	I file riprodotti sono grandi?	La visualizzazione di file grandi può richiedere qualche tempo.
Durante la riproduzione di file JPEG appaiono anche delle barre nere.	Si riproducono file di rapporto di forma differente?	Le barre nere possono venire visualizzate sopra e sotto o sui lati dell'immagine quando vengono riprodotti file JPEG con rapporti di forma diversi.
L'unità si spegne da sola.		Se non vengono eseguite riproduzioni o operazioni per 20 o più minuti, l'unità si spegne automaticamente. In questo caso, si richiede che spegnimento automatico sia commutato su <b>ON</b> . Lo spegnimento automatico può essere commutato su <b>ON/OFF</b> (pagina 45).

## Quando si collega un dispositivo di memoria di massa USB

Problema	Controllare	Soluzione	
Il dispositivo di memoria USB non viene riconosciuto.	I dispositivo di memoria USB è stato connesso correttamente?	Connettere il dispositivo in sicurezza (bene, fino in fondo).	
	Il dispositivo di memoria USB è connesso tramite un hub USB?	Questa unità non supporta hub USB. Connettere direttamente il dispositivo di memoria USB.	
	Il dispositivo di memoria USB è supportato da questa unità?		Questa unità supporta solo dispositivi di memoria di massa USB.
			Questa unità supporta le memorie mobili flash ed i dispositivi di riproduzione audio digitali. Sono supportati solo i sistemi di file FAT16 e FAT32. Gli altri file system (exFAT, NTFS, HFS ecc.) non sono supportati. Può essere usato un drive flash USB che supporti USB 2.0. Questo apparecchio non supporta l'uso di drive esterni per i disco rigido.
	Questo non è un problema con questa unità.	Spegnere la corrente e poi riaccenderla. Alcuni dispositivi di archiviazione USB potrebbero non essere riconosciuti correttamente.	
I file non possono essere letti.	I file hanno un copyright protetto (da DRM)?	I file coperti da copyright non possono essere letti.	
	Questo non è un problema con questa unità.	I file salvati su un computer non possono essere letti. Potrebbe non essere in grado di leggere alcuni file.	
I nomi di cartella o di file non vengono visualizzati o vengono visualizzati in modo anomalo.	I nomi di cartella o file contengono più di 30 caratteri?	Il numero massimo di caratteri visualizzabili per la cartella o per i nomi dei file è di 30.	
I nomi della cartella o del file non sono visualizzati in ordine alfabetico.	Questo non è un problema con questa unità.	L'ordine di nomi di cartelle e file visualizzati su <b>Disc Navigator</b> dipende dall'ordine in cui le cartelle e i file sono stati archiviati sul dispositivo di memoria USB.	
Ci vuole molto tempo per il riconoscimento del dispositivo di memoria USB.	Qual è la capacità dei dispositivi di memoria USB?	A volte si richiede di caricare i dati quando sono connessi dispositivi di memoria USB di elevata capacità (questo potrebbe richiedere diversi minuti).	
La corrente non viene fornita al dispositivo di memoria USB.	<b>AUTH ERROR</b> viene visualizzato dal display del pannello anteriore? Non viene fornita corrente quando il consumo di elettricità è troppo elevato.	Spegnere la corrente e poi riaccenderla.	
		Spegnere la corrente, poi sconnettere e riconnettere il dispositivo di memoria USB.	
		Premere <b>INPUT</b> per commutare su un'altra entrata, poi commutare di nuovo sull'entrata <b>USB/iPod</b> .	

### Se si collega un dispositivo HDMI compatibile

Problema	Controllare	Soluzione
Non appare alcuna immagine.	La risoluzione è impostata correttamente?	Impostare <b>HDMI Resolution</b> in modo appropriato per il dispositivo collegato (pagina 37).
	Il cavo HDMI è collegato correttamente?	Riportare <b>HDMI Resolution</b> sulle impostazioni predefinite ( <b>720x576p</b> ) (pagina 37). Inserire bene (a fondo) il cavo. Con alcuni cavi, i segnali video 1080p non vengono emessi.
Riproduzione audio assente o distorta.	<b>HDMI Out</b> è impostato correttamente?	Impostare <b>HDMI Out</b> su <b>LPCM (2CH)</b> o <b>Auto</b> (pagina 37).
Non vengono emessi segnali audio multicanale.	<b>HDMI Out</b> è impostato correttamente?	Impostare <b>HDMI Out</b> su <b>Auto</b> (pagina 37).
Il televisore non visualizza i colori normalmente.	<b>HDMI Color</b> è impostato correttamente?	Cambiare l'impostazione <b>HDMI Color</b> (pagina 37).

### Se si connette iPod/iPhone/iPad

Problema	Soluzione
L'iPod/iPhone/iPad non funziona col telecomando.	Assicurarsi che iPod/iPhone/iPad siano connessi correttamente (vedi <i>Connettere un iPod/iPhone/iPad</i> a pagina 19).
Non è possibile operare su iPod/iPhone/iPad.	Assicurarsi che iPod/iPhone/iPad siano connessi correttamente (vedi <i>Connettere un iPod/iPhone/iPad</i> a pagina 19). Se l'iPod/iPhone/iPad si blocca, provare a reiniziarlo e quindi ricollegarlo all'unità.

### Con un dispositivo Bluetooth a tecnologia wireless connesso e in funzione

Problema	Soluzione
Il dispositivo dotato di tecnologia wireless <i>Bluetooth</i> non può essere collegato o messo in funzione. Non viene emesso l'audio dal dispositivo dotato di tecnologia wireless <i>Bluetooth</i> oppure l'audio viene interrotto.	Verificare che nelle vicinanze dell'unità non vi siano oggetti che emettono onde elettromagnetiche nella banda a 2,4 GHz (forno a microonde, dispositivo LAN wireless o dispositivo dotato di tecnologia wireless <i>Bluetooth</i> ). Se un simile oggetto fosse presente, allontanarlo. Oppure smettere di fare uso dell'oggetto che produce onde elettromagnetiche. Verificare che il dispositivo dotato di tecnologia wireless <i>Bluetooth</i> non sia troppo lontano dall'unità e che non vi siano ostacoli tra il dispositivo dotato di tecnologia wireless <i>Bluetooth</i> e l'unità. Impostare il dispositivo dotato di tecnologia wireless <i>Bluetooth</i> e l'unità in modo che la distanza tra essi sia inferiore a 10 m* e non vi siano ostacoli.
	* La distanza fornita deve essere intesa come puramente indicativa. La vera distanza permessa tra gli apparecchi può variare secondo le condizioni dell'ambiente circostante.
	Il dispositivo dotato di tecnologia wireless <i>Bluetooth</i> potrebbe non essere impostato nella modalità di comunicazione che supporta tecnologia wireless <i>Bluetooth</i> . Controllare l'impostazione del dispositivo dotato di tecnologia wireless <i>Bluetooth</i> .

## Tabella dei codici delle lingue e tabella dei codici di paesi ed area

### Tabella dei codici di lingua

#### Nomi (codici) delle lingue e codici da digitare delle lingue:

Giapponese (ja), <b>1001</b>	Frisone (fy), <b>0625</b>
Inglese (en), <b>0514</b>	Irlandese (ga), <b>0701</b>
Francese (fr), <b>0618</b>	Scozzese-Gaelico (gd), <b>0704</b>
Tedesco (de), <b>0405</b>	Galiziano (gl), <b>0712</b>
Italiano (it), <b>0920</b>	Guarani (gn), <b>0714</b>
Spagnolo (es), <b>0519</b>	Gujarati (gu), <b>0721</b>
Cinese (zh), <b>2608</b>	Hausa (ha), <b>0801</b>
Olandese (nl), <b>1412</b>	Hindi (hi), <b>0809</b>
Portoghese (pt), <b>1620</b>	Croato (hr), <b>0818</b>
Svedese (sv), <b>1922</b>	Ungherese (hu), <b>0821</b>
Russo (ru), <b>1821</b>	Armeno (hy), <b>0825</b>
Coreano (ko), <b>1115</b>	Interlingua (ia), <b>0901</b>
Greco (el), <b>0512</b>	Interlingue (ie), <b>0905</b>
Afar (aa), <b>0101</b>	Inopiak (ik), <b>0911</b>
Abkhaziano (ab), <b>0102</b>	Indonesiano (in), <b>0914</b>
Afrikaans (af), <b>0106</b>	Islandese (is), <b>0919</b>
Amarico (am), <b>0113</b>	Ebraico (iw), <b>0923</b>
Arabo (ar), <b>0118</b>	Yiddish (ji), <b>1009</b>
Assamese (as), <b>0119</b>	Giavanese (jw), <b>1023</b>
Aymara (ay), <b>0125</b>	Georgiano (ka), <b>1101</b>
Azerbaijani (az), <b>0126</b>	Kazako (kk), <b>1111</b>
Bashkir (ba), <b>0201</b>	Groenlandese (kl), <b>1112</b>
Bielorusso (be), <b>0205</b>	Cambogiano (km), <b>1113</b>
Bulgara (bg), <b>0207</b>	Kannada (kn), <b>1114</b>
Bihari (bh), <b>0208</b>	Kashmiri (ks), <b>1119</b>
Bislama (bi), <b>0209</b>	Kurdo (ku), <b>1121</b>
Bengali (bn), <b>0214</b>	Kirghiz (ky), <b>1125</b>
Tibetano (bo), <b>0215</b>	Latino (la), <b>1201</b>
Bretone (br), <b>0218</b>	Lingala (ln), <b>1214</b>
Catalano (ca), <b>0301</b>	Laotiano (lo), <b>1215</b>
Corso (co), <b>0315</b>	Lituaniano (lt), <b>1220</b>
Ceco (cs), <b>0319</b>	Latviano (lv), <b>1222</b>
Gallese (cy), <b>0325</b>	Malagasy (mg), <b>1307</b>
Danese (da), <b>0401</b>	Maori (mi), <b>1309</b>
Bhutani (dz), <b>0426</b>	Macedone (mk), <b>1311</b>
Esperanto (eo), <b>0515</b>	Malayalam (ml), <b>1312</b>
Estoniano (et), <b>0520</b>	Mongolo (mn), <b>1314</b>
Basco (eu), <b>0521</b>	Moldavo (mo), <b>1315</b>
Persiano (fa), <b>0601</b>	Marathi (mr), <b>1318</b>
Finnese (fi), <b>0609</b>	Malese (ms), <b>1319</b>
Fiji (fj), <b>0610</b>	Maltese (mt), <b>1320</b>
Farøese (fo), <b>0615</b>	Burmese (my), <b>1325</b>

Nauru (na), <b>1401</b>	Siswati (ss), <b>1919</b>
Nepalese (ne), <b>1405</b>	Sesotho (st), <b>1920</b>
Norvegese (no), <b>1415</b>	Sundanese (su), <b>1921</b>
Occitano (oc), <b>1503</b>	Swahili (sw), <b>1923</b>
Oromo (om), <b>1513</b>	Tamil (ta), <b>2001</b>
Oriya (or), <b>1518</b>	Telugu (te), <b>2005</b>
Panjabico (pa), <b>1601</b>	Tajiko (tg), <b>2007</b>
Polacco (pl), <b>1612</b>	Tailandese (th), <b>2008</b>
Pashto, Pushto (ps), <b>1619</b>	Tigrinya (ti), <b>2009</b>
Quechua (qu), <b>1721</b>	Turkmeno (tk), <b>2011</b>
Rhaeto-Romance (rm), <b>1813</b>	Tagalog (tl), <b>2012</b>
Kirundi (rn), <b>1814</b>	Setswana (tn), <b>2014</b>
Rumeno (ro), <b>1815</b>	Tonga (to), <b>2015</b>
Kinyarwanda (rw), <b>1823</b>	Turco (tr), <b>2018</b>
Sanskrit (sa), <b>1901</b>	Tsonga (ts), <b>2019</b>
Sindhi (sd), <b>1904</b>	Tataro (tt), <b>2020</b>
Sangho (sg), <b>1907</b>	Twi (tw), <b>2023</b>
Serbo-Croato (sh), <b>1908</b>	Ucraino (uk), <b>2111</b>
Cingalese (si), <b>1909</b>	Urdu (ur), <b>2118</b>
Slovacco (sk), <b>1911</b>	Uzbeko (uz), <b>2126</b>
Sloveno (sl), <b>1912</b>	Vietnamita (vi), <b>2209</b>
Samoano (sm), <b>1913</b>	Volapük (vo), <b>2215</b>
Shona (sn), <b>1914</b>	Wolof (wo), <b>2315</b>
Somalo (so), <b>1915</b>	Xhosa (xh), <b>2408</b>
Albanese (sq), <b>1917</b>	Yoruba (yo), <b>2515</b>
Serbo (sr), <b>1918</b>	Zulu (zu), <b>2621</b>

### Tabella codici paese/Area

#### Nome del paese/area, codici da digitare e codice di paese/area

Stati Uniti, <b>2119</b> , us	Cile, <b>0312</b> , cl
Argentina, <b>0118</b> , ar	Danimarca, <b>0411</b> , dk
Regno Unito, <b>0702</b> , gb	Germania, <b>0405</b> , de
Italia, <b>0920</b> , it	Giappone, <b>1016</b> , jp
India, <b>0914</b> , in	Nuova Zelanda, <b>1426</b> , nz
Indonesia, <b>0904</b> , id	Norvegia, <b>1415</b> , no
Australia, <b>0121</b> , au	Pakistan, <b>1611</b> , pk
Austria, <b>0120</b> , at	Filippine, <b>1608</b> , ph
Paesi Bassi, <b>1412</b> , nl	Finlandia, <b>0609</b> , fi
Canada, <b>0301</b> , ca	Messico, <b>1324</b> , mx
Corea, Repubblica di, <b>1118</b> , kr	Federazione russa, <b>1821</b> , ru
Singapore, <b>1907</b> , sg	Brasile, <b>0218</b> , br
Svizzera, <b>0308</b> , ch	Francia, <b>0618</b> , fr
Svezia, <b>1905</b> , se	Belgio, <b>0205</b> , be
Spagna, <b>0519</b> , es	Portogallo, <b>1620</b> , pt
Tailandia, <b>2008</b> , th	Hong Kong, <b>0811</b> , hk
Taiwan, <b>2023</b> , tw	Malesia, <b>1325</b> , my
Cina, <b>0314</b> , cn	

## Dischi e formati riproducibili

<b>DVD-Video</b>	<ul style="list-style-type: none"> <li>DVD-Video disponibili in commercio</li> <li>DVD-R/-RW/-R DL e DVD+R/+RW/+R DL registrati in modalità Video</li> </ul>
<b>DVD VR</b>	DVD-R/-RW/-R DL registrati in modalità VR Questa unità non supporta CPRM
<b>Super Video CD</b>	Super Video CD
<b>Video CD</b>	Video CD
<b>CD-Audio</b>	<ul style="list-style-type: none"> <li>CD audio disponibili in commercio</li> <li>CD-R/-RW/-ROM contenenti musica e registrati in formato CD-DA</li> </ul>
<b>JPEG</b>	File JPEG registrati su dischi DVD-R/-RW/-R DL, dischi CD-R/-RW/-ROM o dispositivi di memoria USB
<b>DivX®</b>	File video DivX registrati su DVD-R/-RW/-R DL, CD-R/-RW/-ROM o dispositivi di memoria di massa USB
<b>WMA</b>	File WMA registrati su DVD-R/-RW/-R DL, CD-R/-RW/-ROM o dispositivi di memoria di massa USB
<b>MP3</b>	File MP3 registrati su DVD-R/-RW/-R DL, CD-R/-RW/-ROM o dispositivi di memoria di massa USB

- **Si possono riprodurre solo dischi finalizzati.**
- I dischi registrati nella modalità di scrittura a pacchetti (formato UDF) non sono compatibili con questa unità.
- I nomi aziendali o di prodotti menzionati in questo documento sono marchi commerciali o marchi commerciali registrati delle rispettive aziende.
- Possono venire riprodotti solo i dischi registrati con i metodi ISO9660 Level 1, Level 2 e Joliet.
- **DVD** è un marchio di fabbrica della DVD Format/Logo Licensing Corporation.

### Nota

- Questa unità non supporta i dischi multisessione o la registrazione multiborder.
- La registrazione multisessione/multiborder consiste nel registrare i dati su di un singolo disco in due o più sessioni/border. Una "sessione" o un "border" è un'unità di registrazione consistente di un set completo di dati dall'inizio alla fine.

## Dischi che non possono essere riprodotti

- Dischi Blu-ray
- DVD HD
- AVCHD
- AVCREC
- Dischi DVD-Audio
- Dischi DVD-RAM
- SACD
- CD-G

## I numeri di regione

Sia i lettori DVD che i DVD-Video possiedono numeri di regione corrispondenti alla regione geografica di vendita. I numeri o numero di regione di questo lettore sono i seguenti.

- DVD-Video: 2

I dischi non possedenti uno di questi numeri non possono venire riprodotti. I dischi riproducibili con questo lettore sono i seguenti.

- DVD: 2 (inclusi i 2) e ALL

## I CD protetti dalla copia

Questa unità è costruita in conformità alle caratteristiche del formato CD audio. Questa unità non supporta la riproduzione o le funzioni di dischi che non siano conformi a tali caratteristiche.

- I file diversi da quelli elencati di seguito (WMV, MPEG4-AAC, ecc.) possono non essere riprodotti.

## Riproduzione di dischi DualDisc

Il DualDisc è un nuovo tipo di disco a due lati, uno dei quali contiene materiale DVD video, audio, ecc. mentre l'altro lato contiene materiale non DVD, ad esempio materiale audio digitale.

- Il lato DVD di un DualDisc può venire riprodotto con questa unità (escluso il materiale DVD-Audio).
- Il lato audio non DVD del disco non è invece compatibile con questa unità.
- Può accadere che, nel caricare o espellere un DualDisc, il lato opposto a quello riprodotto venga graffiato. I dischi graffiati potrebbero non essere riproducibili.
- Per ulteriori informazioni sulle specifiche tecniche DualDisc, fare riferimento al produttore o al rivenditore del disco stesso.

## Riproduzione di dischi creati su computer o registratori BD/DVD

- Può non essere possibile riprodurre dischi registrati con un computer a causa delle circostanze o dell'ambiente operativo del computer. Registrare dischi in formati compatibili con questa unità. Per dettagli, consultare il proprio negoziante di fiducia.
- Può non essere possibile riprodurre dischi registrati con un computer o registratore BD/DVD se il disco è di qualità scadente, ha graffi o è sporco, se la lente del registratore è sporca, ecc.

## File riproducibili

- I file protetti col sistema DRM (Digital Rights Management) non possono venire riprodotti.
- I file diversi da quelli elencati di seguito (WMV, MPEG4-AAC, ecc.) possono non essere riprodotti.

## Formati dei file video supportati

### DivX

- DivX è una tecnologia multimediale creata dalla DivX, Inc. I file multimediali DivX contengono dati video.
- I file DivX possono includere anche funzioni di riproduzione, ad esempio dei menu e e la selezione di una fra varie lingue o piste audio.



- Classificato come DivX Certified® per la riproduzione di video DivX®, compreso materiale in omaggio.
- DivX®, DivX Certified® e i relativi loghi sono marchi registrati di Rovi Corporation o da società controllate da Rovi Corporation, e il loro utilizzo è sottoposto a licenza.
- Questa voce comprende la tecnologia di protezione copyright garantita dai brevetti USA e altri diritti di proprietà intellettuale di Rovi Corporation. Il reverse engineering ed il disassemblaggio sono proibiti.

Estensione dei file: .avi e .divx (devono essere usate affinché questa unità riconosca i file video DivX). Notare che tutti i file con estensione .avi sono riconosciuti come MPEG4, ma non tutti sono necessariamente file video DivX e quindi potrebbero non essere riproducibili su questa unità.

- I file non contenenti segnali video DivX non possono venire riprodotti anche se possiedono l'estensione ".avi".

INFORMAZIONI SUL FORMATO DIVX VIDEO: DivX® è un formato video digitale creato da DivX, LLC, una società controllata da Rovi Corporation. Questa unità è un dispositivo con certificazione ufficiale DivX Certified®, in grado di riprodurre video DivX. Visitare divx.com per ulteriori informazioni e per le utilità software per la conversione dei file in DivX video.

INFORMAZIONI SUI CONTENUTI DIVX VIDEO-ON-DEMAND: Per riprodurre contenuti DivX Video-on-Demand (VOD), è necessario registrare questo dispositivo dotato di certificazione DivX Certified®. Per generare il codice di registrazione, trovare la sezione DivX VOD nel menù di impostazione dell'apparecchio. Visitare vod.divx.com per ulteriori informazioni su come completare la registrazione.

## Visualizzazione di file esterni di sottotitoli

- I set di font elencati di seguito sono disponibili per la visualizzazione di file esterni contenenti sottotitoli. È possibile visualizzare sullo schermo il set di caratteri corretto impostando *Subtitle Language* a pagina 37 in modo che corrisponda al file dei sottotitoli.
- Questo lettore supporta i gruppi di lingue elencati di seguito:

<b>Gruppo 1</b>	Afrikaans (af), basco (eu), catalano (ca), danese (da), olandese (nl), inglese (en), faroese (fo), finlandese (fi), francese (fr), tedesco (de), islandese (is), gaelico irlandese (ga), italiano (it), norvegese (no), portoghese (pt), retoromancio (rm), gaelico scozzese (gd), spagnolo (es), svedese (sv)
<b>Gruppo 2</b>	Albanese (sq), croato (hr), ceco (cs), ungherese (hu), polacco (pl), rumeno (ro), slovacco (sk), sloveno (sl)
<b>Gruppo 3</b>	Bulgaro (bg), bielorusso (be), macedone (mk), russo (ru), serbo (sr), ucraino (uk)
<b>Gruppo 4</b>	Ebraico (iw), yiddish (ji)
<b>Gruppo 5</b>	Turco (tr)

- È possibile che alcuni file sottotitoli esterni non vengano visualizzati o vengano visualizzati in modo errato.
- Per i file di sottotitolo esterni, sono supportate le seguenti estensioni per nome di file del formato di sottotitolo (tenere presente che questi file non vengono visualizzati all'interno del menu di navigazione del disco): .srt, .sub, .ssa, .smi
- Il nome del file del film deve essere ripetuto all'inizio del nome del file di sottotitolo esterno.
- Il numero dei file sottotitoli esterni che possono essere impostati in uno stesso file di film è limitato ad un massimo di 10.

## Formati dei file di immagini supportati

### JPEG

Risoluzione: Fino a 3072 x 2048 pixel

Estensione dei file: .jpg e .JPG (devono essere usati perché questa unità possa riconoscere i file JPEG - non usare per altri tipi di file)

- Questo lettore supporta i file JPEG baseline.
- Questo lettore supporta Exif Ver.2.2.
- Questo lettore non supporta il formato JPEG progressivo.

## **Formati dei file audio supportati**

- Questo lettore non supporta la compressione senza perdite lossless.

### **MP3:**

MP3 è una forma di compressione. È l'acronimo per MPEG Audio Layer 3. MP3 è un tipo di codice audio che è processato ad elevata compressione rispetto alla sorgente audio originale con un trascurabile deterioramento della qualità del suono.

- Questo sistema supporta MPEG-1/2 Audio Layer 3 (Tassi di campionamento: da 8 kHz a 48 kHz; Tassi Bit: da 64 kbps a 384 kbps).
- Durante la riproduzione di file VBR, il contatore del tempo nel display potrebbe essere diverso dal tempo di riproduzione reale.

### **WMA:**

WMA sono file con formato di sistema d'avanguardia i quali includono file audio compressi con il codice Windows Media Audio. Il WMA è stato sviluppato da Microsoft come formato audio per Windows Media Player.

- Questo sistema supporta WMA (Tassi di campionamento: 32 kHz/44,1 kHz/48 kHz; Tassi Bit: da 64 kbps a 320 kbps).
- Durante la riproduzione di file VBR, il contatore del tempo nel display potrebbe essere diverso dal tempo di riproduzione reale.

## **Precauzioni d'uso**

### **Quando si sposta questa unità**

Quando si sposta questa unità, controllare che non contenga dischi e scollegare l'iPod/iPhone/iPad. Poi premere **STANDBY/ON**, attendere finché "STAND BY" non scompare sulla schermata principale per spegnere, poi scollegare il cavo di corrente. Se il ricevitore fosse trasportato o spostato con un disco inserito o se un altro apparecchio fosse collegato al terminale USB o al mini-spinotto jack **AUDIO IN** si potrebbero verificare dei danni.

### **Luogo di installazione**

- Scegliere una posizione stabile vicino ad un televisore o impianto stereo da usare con l'unità.
- Non installare questa unità sopra un televisore o monitor a colori. Inoltre, installarlo lontano da copertine di cassette e altri dispositivi facilmente influenzabili da forze magnetiche.

### **Evitare di metterlo nei seguenti luoghi:**

- Luoghi esposti alla luce diretta del sole
- Luoghi umidi o poco ventilati
- Luoghi estremamente caldi
- Luoghi esposti alle vibrazioni
- Luoghi con molta polvere o fumo di sigarette
- Luoghi esposti a fuliggine, vapore o calore (cucine, etc.)

## **Non appoggiare oggetti su questa unità**

Non appoggiare oggetti sopra a questa unità.

### **Non ostruire i fori di ventilazione.**

Non usare questa unità su tappeti folti, letti, sofà ed altro, avvolgendoli in panni, ecc. Facendolo si impedisce al calore di disperdersi e si causano danni.

### **Non esporlo al calore.**

Non posare il lettore su di un amplificatore o altro dispositivo che genera calore. Se si monta su uno scaffale, per evitare il calore emesso dall'amplificatore o da qualsiasi altro componente radio, appoggiarlo su un ripiano sotto l'amplificatore.

- Spegnerne questa unità quando non la si utilizza.
- A seconda della qualità del segnale, sul televisore possono apparire delle righe e l'audio della radio può essere disturbato quando questa unità è accesa. Se questo accade, spegnere questa unità.

## **La condensa**

Se questa unità viene improvvisamente portata da un luogo freddo ad uno caldo (ad esempio d'inverno) o se la temperatura ambiente aumenta rapidamente a causa di caloriferi o altro, all'interno di questa unità (parti mobili e le lenti) potrebbe formarsi condensa (gocce d'acqua). Se della condensa si forma, questa unità non funziona bene e la riproduzione non è possibile. Lasciare riposare questa unità accesa a temperatura ambiente per 1 o 2 ore (il tempo richiesto dipende dalla quantità di condensa). La condensa evaporerà e la riproduzione ritornerà possibile. La condensa può anche formarsi d'estate se questa unità viene investita dall'aria di un climatizzatore. In tal caso, spostare l'unità in un luogo differente.

## **Pulizia del prodotto**

- Prima di pulire questa unità, scollegare il cavo di alimentazione dalla presa di corrente.
- Pulire questa unità con un panno pulito. In caso di sporcizia tenace, applicare un detergente neutro diluito in 5 o 6 parti d'acqua su un panno morbido, strizzarlo a fondo, strofinare la parte sporca, poi asciugarla con un panno morbido e pulito.
- Alcol, solventi, benzene, insetticidi ecc. potrebbero causare la spelatura della stampa o della vernice. Inoltre, evitare di lasciare oggetti in gomma o vinile a contatto con questa unità per lunghi periodi, dato che questo può danneggiare le finiture del cabinet.
- Se si usano detersivi impregnati di agenti chimici ecc., leggere attentamente le precauzioni indicate con il prodotto.

## Pulizia della lente

- La lente di questa unità non dovrebbe sporcarsi se utilizzata normalmente, se dovesse però non funzionare correttamente a causa di polvere o sporcizia, consultare il centro di assistenza di zona Pioneer. Nonostante siano disponibili in commercio detergenti per lenti di lettori, se ne sconsiglia l'uso perché possono danneggiare la lente.

## Come maneggiare i dischi

### Archiviazione

- Riporre sempre i dischi nelle loro custodie e archivarli verticalmente, evitando luoghi caldi, umidi, esposti alla luce solare o estremamente freddi.
- Leggere attentamente le precauzioni indicate nel disco.

### Pulire i dischi

- I dischi possono non funzionare se vi sono impronte digitali o polvere su di essi. In tal caso, usare un panno di pulizia ecc. per spolverare dolcemente il disco dall'interno verso l'esterno. Non usare panni di pulizia sporchi.



- Non usare benzene, solventi o altri agenti chimici volatili. Non usare prodotti spray o altri agenti antistatici.
- Quando lo sporco è resistente, inumidire un panno morbido, strizzarlo a fondo e strofinare via lo sporco, poi rimuovere l'umidità con un panno asciutto.
- Non usare dischi danneggiati (rotti o piegati).
- Non lasciate che la superficie del segnale dei dischi si graffi o si sporchi.
- Non attaccare pezzi di carta o adesivi sui dischi. Farlo potrebbe far curvare i dischi, rendendo impossibile la loro lettura. Attenzione, i dischi a noleggio potrebbero avere delle etichette attaccate, e la colla delle etichette potrebbe essere colata. Controllare che non vi sia colla intorno ai bordi delle etichette prima di usare dischi a noleggio.

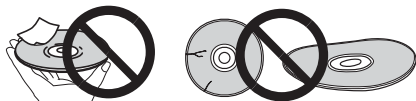

## Dischi con forma particolare

I dischi non circolari (a cuore, esagonali, ecc.) non possono venire riprodotti con questa unità. Non tentare di riprodurre simili dischi, dato che possono danneggiare questa unità.



## Su iPod/iPhone/iPad



"Fatto per l'iPod", "Fatto per l'iPhone" e "Fatto per l'iPad" significano che un accessorio elettronico è stato progettato specificamente rispettivamente per il collegamento con l'iPod, l'iPhone o l'iPad ed è stato certificato dal suo sviluppatore corrispondere agli standard operativi stabiliti da Apple. Apple non può essere considerata responsabile di questo dispositivo o della sua osservanza delle norme di sicurezza e dei vari regolamenti. Tenere presente che l'uso di questo accessorio con l'iPod, l'iPhone o l'iPad può peggiorare le prestazioni wireless.

*iPad, iPhone, iPod, iPod nano e iPod touch sono marchi di fabbrica della Apple Inc., depositati negli U.S.A. ed in altri Paesi.*

## Impostazioni di spegnimento automatico

Premere per 3 secondi **■** sull'apparecchio per attivare l'impostazione di spegnimento automatico ON/OFF. L'operazione può essere eseguita premendo solo il **■** sull'apparecchio.

Questa impostazione non è necessaria se si usa il telecomando.

L'impostazione iniziale è su ON.

### **Nota**

- Quando lo spegnimento automatico è impostato su ON, si visualizzerà "APD ON" sulla schermata principale.
- Quando lo spegnimento automatico è impostato su OFF, si visualizzerà "APD OFF" sulla schermata principale.

## Ritorno di tutte le impostazioni ai valori predefiniti

Usare i passaggi qui sotto per ripristinare tutte le impostazioni al default.

### 1 Premere STANDBY/ON per attivare l'alimentazione.

### 2 Premere DVD/CD sul telecomando o INPUT ripetutamente sull'unità principale per selezionare l'entrata DVD/CD.

### 3 Premere il tasto OPEN/CLOSE per aprire il vassoio del disco.

### 4 Premere STANDBY/ON sull'unità per 3 secondi mentre si preme .

- "DEFAULT" appare quando le impostazioni vengono ripristinate. La corrente è spenta.
- Questa impostazione non è necessaria se si usa il telecomando.

## Specifiche

### • Sezione amplificatore

Uscita alimentazione RMS: ..... 30 W + 30 W  
(1 kHz, 10 %, T.H.D., 4 Ω)

### • Sezione sintonizzatore

Gamma di frequenza (FM) ..... da 87,5 MHz a 108 MHz  
Ingresso di antenna (FM) ..... 75 Ω asimmetrico

### • Bluetooth

Versione ..... Bluetooth Specifiche Ver. 3.0  
Specifiche ..... Bluetooth Classe 2  
Distanza stimata di trasmissione in linea retta\*  
..... Circa 10 m

Gamma di frequenza ..... 2,4 GHz  
Modulazione

..... FH-SS (Frequency Hopping Spread Spectrum)  
Profili Bluetooth supportati ..... A2DP, AVRCP  
Codec supportati ..... SBC (Subband Codec)  
Sistema di protezione dei contenuti ..... SCMS-T

\* La distanza di trasmissione in linea retta è una stima. Le distanze di trasmissione effettive dipendono dalle condizioni di uso.

### • Generalità

Terminale USB ..... 5 V, 2,1 A  
Alimentazione ..... CA 220 V a 240 V, 50 Hz/60 Hz  
Consumo

Corrente accesa ..... 35 W  
In modalità stand-by ..... 0,5 W o meno  
Corrente in stand-by (BT STANDBY ON) ..... 0,5 W o meno

Dimensioni ..... 215 mm (L) x 95 mm (A) x 325 mm (P)  
Peso (senza imballaggio) ..... 2,0 kg

### • Altoparlante

Sistema di altoparlanti a schermatura magnetica

Tipo

Diffusori a 2 vie

Tweeter 5 cm

10 cm Woofer

Massimo ingresso di potenza ..... 30 W

Impedenza ..... 4 Ω

Dimensioni ..... 130 mm (L) x 211,5 mm (A) x 240 mm (P)

Peso ..... 2,0 kg/cad.

### • Accessori

Telecomando ..... 1

Cavo video (1,5 m) ..... 1

Antenna FM a filo ..... 1

Batterie AAA (R03) ..... 2

Cavo altoparlante ..... 2

Supporto iPhone/iPad ..... 1

Cavo di alimentazione

Documento di garanzia

Istruzioni per l'uso (questo documento)

### Nota

- Le specifiche si riferiscono ad un'alimentazione 230 V.
- Le specifiche e il design sono soggetti a possibili modifiche senza preavviso, per eventuali migliorie del prodotto.

© 2014 PIONEER HOME ELECTRONICS CORPORATION.  
Tutti i diritti riservati.





## LET OP

OM HET GEVAAR VOOR EEN ELEKTRISCHE SHOCK TE VOORKOMEN, DEKSEL (OF RUG) NIET VERWIJDEREN. AAN DE BINNENZIJDE BEVINDEN ZICH GEEN ELEMENTEN DIE DOOR DE GEBRUIKER KUNNEN BEDIEND WORDEN. ENKEL DOOR GEKWALIFICEERD PERSONEEL TE BEDIENEN.

D3-4-2-1-1\_B2\_NI

## WAARSCHUWING

Dit apparaat is niet waterdicht. Om brand of een elektrische schok te voorkomen, mag u geen voorwerp dat vloeistof bevat in de buurt van het apparaat zetten (bijvoorbeeld een bloemenvaas) of het apparaat op andere wijze blootstellen aan waterdruppels, opspattend water, regen of vocht.

D3-4-2-1-3\_A1\_NI

## WAARSCHUWING

Om brand te voorkomen, mag u geen open vuur (zoals een brandende kaars) op de apparatuur zetten.

D3-4-2-1-7a\_A1\_NI

## BELANGRIJKE INFORMATIE BETREFFENDE DE VENTILATIE

Let er bij het installeren van het apparaat op dat er voldoende vrije ruimte rondom het apparaat is om een goede doorstroming van lucht te waarborgen (tenminste 25 cm boven, 10 cm achter en 5 cm aan de zijkanten van het apparaat).

## WAARSCHUWING

De gleuven en openingen in de behuizing van het apparaat zijn aangebracht voor de ventilatie, zodat een betrouwbare werking van het apparaat wordt verkregen en oververhitting wordt voorkomen. Om brand te voorkomen, moet u ervoor zorgen dat deze openingen nooit geblokkeerd worden of dat ze afgedekt worden door voorwerpen (kranten, tafelkleed, gordijn e.d.) of door gebruik van het apparaat op een dik tapijt of een bed.

D3-4-2-1-7b\*\_A1\_NI

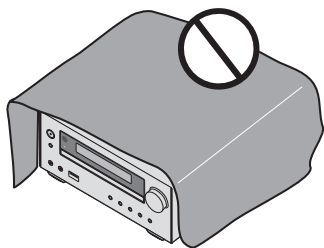

## Gebruiksomgeving

Temperatuur en vochtigheidsgraad op de plaats van gebruik:

+5 °C tot +35 °C, minder dan 85 % RH (ventilatieopeningen niet afgedekt)

Zet het apparaat niet op een slecht geventileerde plaats en stel het apparaat ook niet bloot aan hoge vochtigheid of direct zonlicht (of sterke kunstmatige verlichting).

D3-4-2-1-7c\*\_A1\_NI

## WAARSCHUWING

Berg kleine onderdelen op buiten het bereik van kinderen en peuters. Raadpleeg onmiddellijk een arts indien kleine onderdelen per ongeluk worden ingeslikt.

D41-6-4\_A1\_NI

Dit apparaat is bestemd voor normaal huishoudelijk gebruik. Indien het apparaat voor andere doeleinden of op andere plaatsen wordt gebruikt (bijvoorbeeld langdurig gebruik in een restaurant voor zakelijke doeleinden, of gebruik in een auto of boot) en als gevolg hiervan defect zou raken, zullen de reparaties in rekening gebracht worden, ook als het apparaat nog in de garantieperiode is.

K041\_A1\_NI

## LET OP

De **STANDBY/ON** schakelaar van dit apparaat koppelt het apparaat niet volledig los van het lichtnet. Aangezien er na het uitschakelen van het apparaat nog een kleine hoeveelheid stroom blijft lopen, moet u de stekker uit het stopcontact halen om het apparaat volledig van het lichtnet los te koppelen. Plaats het apparaat zodanig dat de stekker in een noodgeval gemakkelijk uit het stopcontact kan worden gehaald. Om brand te voorkomen, moet u de stekker uit het stopcontact halen wanneer u het apparaat langere tijd niet denkt te gebruiken (bijv. wanneer u op vakantie gaat).

D3-4-2-2-2a\*\_A1\_NI

## LET OP

Dit apparaat is geclassificeerd als een klasse 1 laserproduct onder de veiligheidsnormen voor laserproducten, IEC 60825-1:2007.

KLASSE 1 LASERPRODUCT

D58-5-2-2a\_A1\_NI

## WAARSCHUWING NETSNOER

Pak het netsnoer beet bij de stekker. Trek de stekker er niet uit door aan het snoer te trekken en trek nooit aan het netsnoer met natte handen aangezien dit kortsluiting of een elektrische schok tot gevolg kan hebben. Plaats geen toestel, meubelstuk o.i.d. op het netsnoer, en klem het niet vast. Maak er nooit een knoop in en verbind het evenmin met andere snoeren. De netsnoeren dienen zo te worden geleid dat er niet per ongeluk iemand op gaat staan. Een beschadigd netsnoer kan brand of een elektrische schok veroorzaken. Controleer het netsnoer af en toe. Wanneer u de indruk krijgt dat het beschadigd is, dient u bij uw dichtstbijzijnde erkende PIONEER onderhoudscentrum of uw dealer een nieuw snoer te kopen.

S002\*\_A1\_NI

De luidsprekers mogen niet boven het hoofd aan het plafond of aan de wand worden bevestigd. Het rooster is afneembaar en kan daarom van de speaker afvallen en schade of letsel veroorzaken ingeval van installatie boven het hoofd.

SGK004\_A1\_NI

## Gebruikersinformatie voor het verzamelen en verwijderen van oude producten en batterijen

( Symbool voor toestellen )



De symbolen op producten, verpakkingen en bijbehorende documenten geven aan dat de gebruikte elektronische producten en batterijen niet met het gewone huishoudelijk afval kunnen worden samengevoegd.

Er bestaat een speciaal wettelijk voorgeschreven verzamelstelsel voor de juiste behandeling, het opnieuw bruikbaar maken en de recyclage van gebruikte producten en batterijen.

( Symbolen voor batterijen )



Door een correcte verzamelhandeling zorgt u ervoor dat het verwijderde product en/of batterij op de juiste wijze wordt behandeld, opnieuw bruikbaar wordt gemaakt, wordt gerecycleerd en het niet schadelijk is voor de gezondheid en het milieu.

Voor verdere informatie betreffende de juiste behandeling, het opnieuw bruikbaar maken en de recyclage van gebruikte producten en batterijen kunt u contact opnemen met de plaatselijke overheid of een verkooppunt.

**Deze symbolen zijn enkel geldig in de landen van de Europese unie.**



Pb

Indien u zich in een ander dan bovengenoemde landen bevindt kunt u contact opnemen met de plaatselijke overheid voor meer informatie over de juiste verwijdering van het product.

K058a\_A1\_Nl

## Waarschuwing radiogolven

Dit toestel maakt gebruik van radiogolven met een frequentie van 2,4 GHz, een band die ook gebruikt wordt door andere draadloze systemen (draadloze telefoons, magnetronovens enz.).

In dit geval verschijnt er ruis in het televisiebeeld en is het mogelijk dat dit apparaat (en ook de producten die door die apparaat worden ondersteund) signaalinterferentie veroorzaakt in de antenne-ingangsaansluiting van uw televisie, video-apparaat, satelliet tuner enz.

Vergroot in een dergelijk geval de afstand tussen de ingangsaansluiting voor de antenne en dit toestel (inclusief door dit toestel ondersteunde apparatuur).

- Pioneer kan niet aansprakelijk worden gesteld voor storingen of foutieve werking van het geschikte Pioneer product door communicatiefouten/storingen die samenhangen met uw netwerkverbinding en/of de aangesloten apparatuur. Raadpleeg uw Internet-provider of de fabrikant van uw netwerkapparatuur.
- Er is een aparte overeenkomst/betaling vereist met/aan een internet service provider om gebruik te kunnen maken van het internet.

Hartelijk dank voor de aanschaf van dit Pioneer produkt.

Lees de handleiding aandachtig door zodat u volledig op de hoogte bent van de bediening en werking. Bewaar de handleiding op een veilige plaats voor eventuele naslag in de toekomst.

# Inhoudsopgave

## 01 Voordat u begint

Inhoud van de doos	6
Aanbrengen van de batterijen in de afstandsbediening	6
Gebruik van de afstandsbediening	6

## 02 Overzicht van de bedieningstoetsen

Afstandsbediening	7
Afnemen en vervangen van de grille aan de voorzijde	9
Voorpaneel	10
Display	11

## 03 Aansluitingen

Aansluiten van de luidsprekers	12
Aansluiten met een HDMI-kabel	13
Audiosignalen die kunnen worden uitgestuurd via de HDMI OUT aansluiting van dit apparaat	14
Aansluiten van de FM-antenne	14
Buitenantennes gebruiken	15
Insteken	15

## 04 Aan de slag

Het apparaat inschakelen	16
Instellen van de klok	16
Algemene bediening	16
Ingangsfunctie	16
Helderheid van de display regelen	16
Automatische begininstelling van het volume	16
Volumeregeling	16
Muting	16
Geluidsbediening	17
Equalizer	17
P.BASS-bediening	17
Bass/treble-bediening	17
De wekkerfunctie instellen	17
Activeren van de wekkerfunctie	18
Uitschakelen van de wekkertimer	18
Gebruik van de wekkerfunctie	18
De slaaptimer gebruiken	18
Gebruik van hoofdtelefoons	18

## 05 Weergave van iPod/iPhone/iPad

Welke iPod/iPhone/iPad-modellen worden ondersteund	19
Aansluiten van uw iPod/iPhone/iPad	19
Aansluiting van een iPod/iPhone/iPad op de meegeleverde houder	19
De iPod/iPhone/iPad afspelen	20

## 06 Disc-weergave

Afspelen van discs of bestanden	21
Geavanceerde dvd-, cd-schijfweergave	22
Direct opzoeken van een fragment	22
A-B Repeat Play	22
Herhaalde weergave	23
Willekeurige weergave	24
Geprogrammeerde weergave	24
Zoekmodus	25
Informatie over het downloaden van MP3/WMA	26
De afspiegelvolgorde	26
Procedure voor het afspelen van een DivX of MP3/WMA/JPEG-bestand	26

## 07 USB-weergave

Afspelen van USB-opslagapparaten	27
Procedure voor het afspelen van een DivX of MP3/WMA/JPEG-bestand	27
Afspelen in de gewenste volgorde (Programma-weergave)	28

## 08 Gebruik van de tuner

Luisteren naar de radiouitzendingen	29
Afstemmen	29
Voorkeuzers opslaan	29
Instellen van een voorkeuzer	30
Aftasten van de voorkeuzers	30
Wissen van het gehele ingestelde geheugen	30
Gebruiken van het Radio Data Systeem (RDS)	30
Een inleiding tot RDS	30
Naar RDS-programma's zoeken	30
Via RDS verzorgde informatie	31
Auto Station Program Memory (ASPM) gebruiken	31
Opmerkingen aangaande het gebruik van RDS	31

## 09 Overige aansluitingen

Aansluiten van extra apparatuur	32
---------------------------------	----

## 10 Bluetooth® audioweergave

Muziek weergeven met behulp van Bluetooth draadloze technologie	33
Gebruik van de afstandsbediening	33
Paren met het systeem (eerste vastlegging)	33
Luister naar muziek op het systeem vanaf een met Bluetooth uitgerust apparaat	34
BT STANDBY	34
Waarschuwing radiogolven	35
Omvang van de werking	35
Weerkaatsingen van radiogolven	35
Voorzorgsmaatregelen betreffende de aansluiting op producten die door dit apparaat worden ondersteund	35

## 11 Instellingen aanpassen

Instellingen voor dvd/cd- en USB-weergave .....	36
Audio Settings parameters.....	36
Video Adjust parameters .....	36
Initial Settings parameters.....	36
De HDMI Resolution instellingen in de beginstand terugzetten.....	37

## 12 Aanvullende informatie

Problemen oplossen .....	38
Taalcodetabel en land/gebiedscodetabel .....	41
Taalcodetabel.....	41
Land/gebiedscodetabel .....	41
Af speelbare schijven en indelingen .....	42
Schijven die niet kunnen worden afgespeeld.....	42
Omtrent regionummers .....	42
Omtrent kopieerbeveiligde CD's .....	42
Over het afspelen van DualDiscs.....	42
Afspelen van discs die zijn opgenomen op een computer of een BD/DVD-recorder .....	43
Af speelbare bestanden .....	43
Geschikte videobestandsformaten .....	43
Weergeven van externe ondertitelingsbestanden .....	43
Geschikte beeldbestandsformaten .....	44
Geschikte audiobestandsformaten .....	44
Let op tijdens het gebruik .....	44
Wanneer het apparaat wordt verplaatst .....	44
Plaats van installatie.....	44
Plaats nooit een voorwerp bovenop het apparaat .....	44
Over condensvocht .....	44
Reiniging van het product .....	45
Reinigen van het disc-lensje .....	45
Behandeling van discs .....	45
Bewaren.....	45
Reiniging van schijven .....	45
Informatie over schijven met speciale vormen.....	45
Gegevens over de iPod/iPhone/iPad .....	45
Auto Power Off-instelling .....	46
Alle instellingen op de beginstand terugzetten .....	46
Specificaties .....	46

## Hoofdstuk 1:

## Voordat u begint

## Inhoud van de doos

Controleer of de volgende onderdelen zich bij opening in de doos bevinden.

- Afstandsbediening
- Netsnoer
- Videokabel (1,5 m)
- FM-draadantenne
- AAA-batterijen (R03) x 2
- Speakerdraad x 2
- iPhone/iPad-standaard
- Garantiebewijs
- Handleiding (dit document)

## Aanbrengen van de batterijen in de afstandsbediening

## 1 Open het achterdekseltje en plaats de batterijen zoals hieronder is afgebeeld.

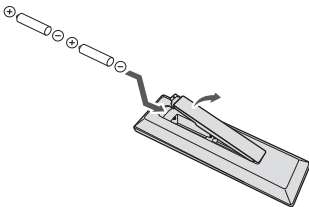

## 2 Sluit het achterdekseltje.

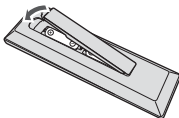

## ⚠ WAARSCHUWING

- Wees bij het plaatsen van de batterijen voorzichtig zodat u de veren op de ⊖ aansluitingen voor de batterijen niet beschadigt. Hierdoor kunnen batterijen gaan lekken of oververhit raken.
- Gebruik geen andere dan de voorgeschreven batterijen. Gebruik ook nooit een oude en een nieuwe batterij tegelijk.

- Leg de batterijen in de juiste richting in de afstandsbediening, zoals aangegeven door de polariteitstekens (⊕ en ⊖).
- Probeer niet om de batterijen open te maken, verhit ze niet en gooi ze niet in open vuur of water.
- Batterijen kunnen verschillende voltages hebben, ook als ze van hetzelfde formaat zijn. Gebruik geen verschillende soorten batterijen door elkaar.
- Verwijder de batterijen als u de afstandsbediening voorlopig (een maand of langer) niet meer gebruikt, om schade door eventuele batterijlekkage te voorkomen. Als er batterijvloeistof is gelekt, veegt u de binnenkant van het batterijvak dan zorgvuldig schoon, voordat u nieuwe batterijen plaatst. Als een batterij lek is en de vloeistof komt op uw huid, wast u het er grondig af met volop water.
- Gebruikte batterijen dienen met inachtneming van de regelgeving of milieuwetgeving van de overheid in uw land/zone van de hand te worden gedaan.
- **WAARSCHUWING**  
Gebruik of bewaar batterijen niet in direct zonlicht of op een hete plaats, zoals in de auto of bij een kachel. Batterijen kunnen hierdoor gaan lekken, oververhitten, exploderen of in brand vliegen. Bovendien vermindert dit de levensduur of prestatie van de batterijen.

**Gebruik van de afstandsbediening**

De afstandsbediening heeft een bereik van ongeveer 7 m bij een hoek van ongeveer 30° vanaf de afstandsbedieningssensor.

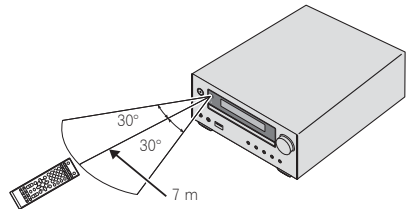

Wanneer u de afstandsbediening gebruikt, houd dan rekening met het volgende:

- Zorg ervoor dat zich geen obstakels tussen de afstandsbediening en de sensor op het apparaat bevinden.
- De afstandsbediening werkt mogelijk niet goed als sterk zonlicht of TL-licht op de afstandsbedieningssensor valt.
- Afstandsbedieningen van andere apparatuur kunnen storing veroorzaken. Vermijd het gebruik van afstandsbedieningen voor apparatuur die in de buurt van dit apparaat is opgesteld.
- Vervang de batterijen wanneer het bereik van de afstandsbediening aanzienlijk korter is geworden.

## Hoofdstuk 2:

# Overzicht van de bedieningstoetsen

### Afstandsbediening

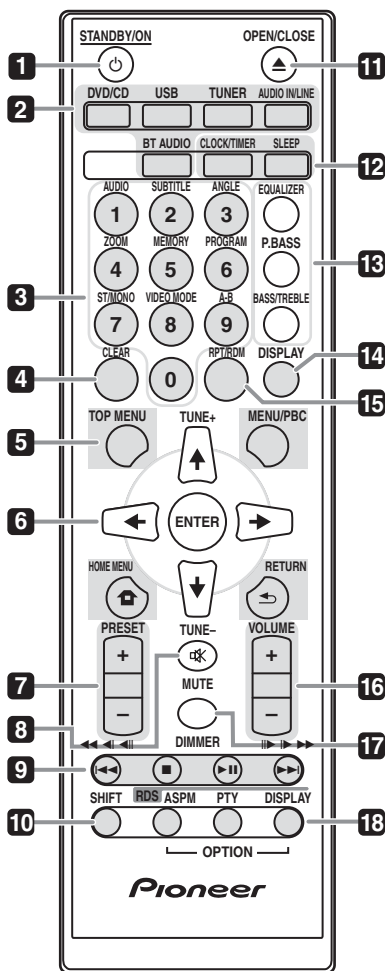

**1** **STANDBY/ON**  
Schakelen tussen ruststand en aan (bladzijde 16).

### 2 Ingangsfunctieknoppen

Gebruik deze toets om de ingangsbron van deze receiver te selecteren (bladzijden 20, 21, 27, 29, 32 en 33).

#### BT AUDIO

Gebruiken om het audiobestand met gebruik van het *Bluetooth*-netwerk op te stellen of af te spelen (bladzijden 33).

### 3 Nummertoeetsen (0 tot 9)

Gebruiken om het nummer in te voeren (bladzijde 22).

#### AUDIO\*

Bij discs en bestanden waarvoor meerdere audiosignalen/kanalen zijn opgenomen, kunt u tijdens afspelen het audiosignaal/kanaal omschakelen. Voor bestanden opgeslagen in de iPod/iPhone/iPad is deze toets niet beschikbaar.

#### SUBTITLE\*

Bij DVD-Video of DivX-discs met ondertitels in diverse talen kunt u tijdens het afspelen de taal voor de ondertiteling omschakelen. Voor bestanden opgeslagen in de iPod/iPhone/iPad is deze toets niet beschikbaar.

#### ANGLE\*

Bij DVD-Video discs die meerdere beeldhoeken bevatten, kunt u tijdens het afspelen veranderen van beeldhoek.

#### ZOOM\*

Inzoomen op het beeld. Voor beelden opgeslagen in de iPod/iPhone/iPad is deze toets niet beschikbaar.

#### MEMORY\*

Gebruiken om het radiostation op te slaan (bladzijde 29).

#### PROGRAM\*

Gebruiken om de dvd-video, MP3/WMA-schijf of het USB-apparaat voor massaopslag te programmeren (bladzijde 22).

#### ST/MONO\*

Gebruik deze functie om het geluid tussen stereo en mono te wijzigen (bladzijde 29).

#### VIDEO MODE\*

Gebruiken om de uitgangresolutie (alleen **HDMI**) te wijzigen (bladzijde 37).

#### A-B\*

De afgebakende passage binnen een enkele titel of track wordt herhaaldelijk afgespeeld.

### 4 CLEAR

Druk op deze toets om het geselecteerde onderdeel te wissen. Gebruik deze functie als u bijvoorbeeld geprogrammeerd afspelen wilt wissen (bladzijde 24).

## 5 Bedieningstoetsen dvd-receiver TOP MENU

Druk hierop om het hoofdmenu van de DVD-Video disc te zien.

### MENU/PBC

Gebruiken voor toegang tot het dvd-menu of het VCD PBC-menu.

### HOME MENU

Indrukken om het menuscherm weer te geven.

Gebruik deze toets om de begininstellingen van het apparaat te veranderen (bladzijde 36).

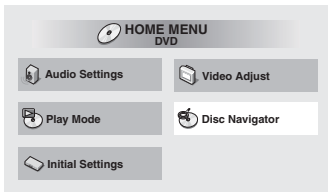

- **Audio-instellingen** (bladzijde 36)
- **Video Adjust** (bladzijde 36)
- **Play Mode**

Het is mogelijk dat de **Play Mode** functie bij sommige discs of bestanden niet werkt. De functie is niet beschikbaar voor bestanden opgeslagen op de iPod/iPhone/iPad.

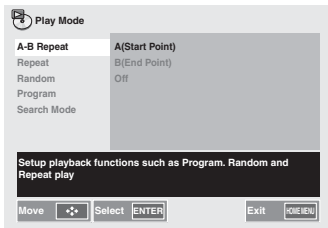

### A-B Repeat (bladzijde 22)

De afgebakende passage binnen een enkele titel of track wordt herhaaldelijk afgespeeld.

### Repeat (bladzijde 23)

Voor herhaalde weergave van titels, hoofdstukken, tracks of bestanden.

### Random (bladzijde 24)

Voor afspelen van titels, hoofdstukken of tracks in een willekeurige volgorde.

### Program (bladzijde 24)

Voor afspelen van titels, hoofdstukken, tracks of bestanden in een door u geprogrammeerde volgorde.

### Search Mode (bladzijde 25)

Voor afspelen vanaf een gekozen nummer of tijdstip binnen een titel, hoofdstuk, track of bestand.

- **Disc Navigator**

Een titel, hoofdstuk, track of bestand uit de **Disc Navigator** selecteren en afspelen.

**Bijv.: DVD-Video Disc Navigator**

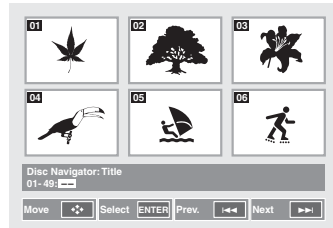

- **Begininstellingen** (bladzijde 36)

### RETURN

Indrukken om terug te keren naar het vorige scherm. De toets wordt ook gebruikt om de klokinstelling of de geluidsinstelling te annuleren.

## 6 ↑/↓/←/→ (TUNE +/-), ENTER

Gebruiken om de systeeminstellingen en modi te selecteren en daartussen te wisselen, en om acties te bevestigen.

**TUNE +/-** kan worden gebruikt om radiofrequenties te zoeken (bladzijde 29).

## 7 PRESET +/-

Hiermee selecteert u de voorkeuzenders (bladzijde 30).

## 8 MUTE

Hiermee zet u het geluid aan en uit (bladzijde 16).

## 9 Weergavebedieningstoetsen

Gebruiken om elke functie te bedienen nadat u deze heeft geselecteerd via de invoerfunctietoetsen (bladzijde 21).

### ▶▶

Indrukken om het afspelen te starten.

### ■

Druk op deze toets om te stoppen met afspelen.

### ◀◀/◀/▶/▶▶

- Druk op deze toets om terug te gaan naar het begin van de weergegeven track of bestand. Druk tweemaal op de toets om terug te gaan naar het begin van de voorgaande track of bestand.

- Houd tijdens de weergave ingedrukt om snel achteruit te spelen.
- Druk deze toets in de pauzestand in om beeld-voor-beeld terugwaarts te gaan. (alleen dvd-video)
- Houd de toets in de pauzestand ingedrukt voor vertraagde weergave in achterwaartse richting. (alleen dvd-video)

### ▶▶/▶/▶▶/▶▶▶

- Druk tijdens afspelen op deze toets om naar het begin van de volgende track of bestand te springen.
- Houd tijdens de weergave ingedrukt om snel vooruit te spelen.



- Druk deze toets in de pauzestand in om beeld-voor-beeld vooruit te gaan. (alleen dvd-video, video-cd of DivX-bestanden)
- Houd de toets in de pauzestand ingedrukt voor vertraagde weergave in voorwaarts richting. (alleen dvd-video, video-cd of DivX-bestanden)

## 10 SHIFT

Indrukken voor toegang tot de 'blauwe' opdrachten (boven de toetsen) op de afstandsbediening. De betreffende toetsen zijn in dit gedeelte voorzien van een sterretje (\*).

## 11 OPEN/CLOSE

Gebruiken om de schijflade te openen of te sluiten (bladzijde 21).

## 12 Bedieningstoetsen dvd-receiver CLOCK/TIMER

Gebruik deze toets om de klok in te stellen en ook om de timers in te stellen en te controleren (bladzijde 16).

### SLEEP

Zie *De slaaptimer gebruiken* op bladzijde 18.

## 13 Bedieningstoetsen voor het geluid

De geluidskwaliteit afstellen (bladzijde 17).

## 14 DISPLAY

Indrukken om de display voor dvd-video, video-cd, cd of MP3 te wijzigen.

Bijv.: DVD-Video DISPLAY

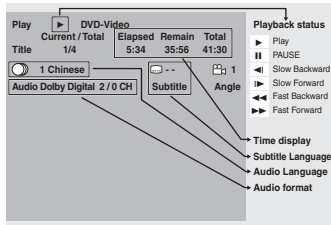

## 15 RPT/RDM

Indrukken om de weergave-instelling Repeat Play of Random Order vanaf een dvd-video, video-cd, cd of iPod te wijzigen (bladzijde 22).

## 16 Volume-bedieningsfuncties

Gebruik deze toetsen om het volume in te stellen (bladzijde 16).

## 17 DIMMER

Dimt of maakt het display helderder. De helderheid kan in vier stappen worden geregeld (bladzijde 16).

## 18 Tuner-bedieningsfuncties RDS ASPM

RDS Auto station gebruiken om te zoeken naar stations voor geheugenopslag (bladzijde 30).

### RDS PTY

Hiermee zoekt u naar RDS-programmatypes (bladzijde 30).

### RDS DISPLAY

Indrukken om de RDS-display voor de informatiemodus te wijzigen (bladzijde 30).

## Afnemen en vervangen van de grille aan de voorzijde

De grille aan de voorzijde van dit speakersysteem kan worden verwijderd. Ga als volgt te werk:

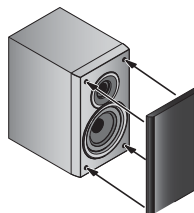

1 Pak het onderste gedeelte van de grille beet, en trek dit voorzichtig naar u toe om het onderste gedeelte te verwijderen.

2 Pak daarna het bovenste gedeelte van de grille beet en trek dit voorzichtig naar u toe om het bovenste gedeelte te verwijderen.

3 Lijn de uitstekende delen aan de speaker op met de gaten boven en beneden op de grille en duw hem op zijn plaats om de grille te installeren.

## Voorpaneel

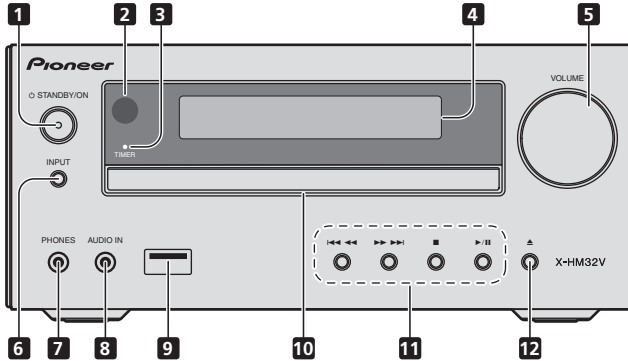
**1** **STANDBY/ON-toets**

Schakelen tussen ruststand en aan (bladzijde 16).

**2** **Afstandsbedieningsensor**

Hier komen de signalen van de afstandsbediening binnen.

**3** **TIMER indicator**

Gaat branden als het systeem is uitgeschakeld, maar de timerinstelling is geactiveerd.

**4** **Lettertekendisplay**

Zie *Display* op bladzijde 11.

**5** **Volumeregeling**

Gebruik deze toetsen om het volume in te stellen (bladzijde 16).

**6** **INPUT-toets**

Selecteren van de ingangsbron.

Ingedrukt houden om te wijzigen in de **BT STANDBY**-modus.

**7** **Hoofdtelefoonaansluiting**

Sluit hierop een hoofdtelefoon aan. Wanneer een hoofdtelefoon is aangesloten, wordt er geen geluid weergegeven via de luidsprekers (bladzijde 18).

**8** **AUDIO IN-contactpunt**

Gebruiken voor aansluiting van een extra component via een stereo-ministekerkabel (bladzijde 32).

**9** **USB-aansluitpunt**

Gebruiken voor aansluiting van uw USB-apparaat voor massaslag of om Apple iPod/iPhone/iPad als audiobron te gebruiken (bladzijden 20 en 27).

**10** **Schijven**

Plaats de schijf met de label aan de bovenzijde (bladzijde 21).

**11** **Weergavebedieningstoetsen**

Via deze toetsen kan de gewenste track of het bestand dat moet worden afgespeeld worden geselecteerd. Stop de huidige weergave. Stop de weergave of hervat de weergave vanaf het punt waar deze is stopgezet.

**12** **Schijflade OPEN/CLOSE-toets**

Gebruiken om de schijflade te openen of te sluiten (bladzijde 21).

## Display

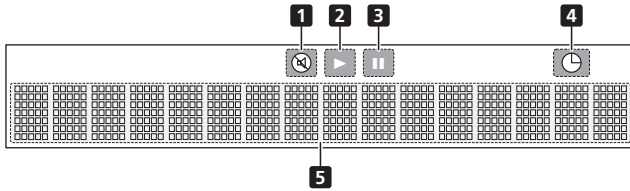

**1**  Brandt wanneer het geluid is gedempt.

 **Opmerking**

- Het Mute-icoon verschijnt in rood.

**2**  Start de weergave.

**3**  De weergave onderbreken.

**4**  De Timerfunctie is ingesteld.

**5** **Lettertendisplay**  
Toont uiteenlopende systeem informatie.

## Hoofdstuk 3:

## Aansluitingen

## ⚠ WAARSCHUWING

- Zorg er te allen tijde voor dat het apparaat is uitgeschakeld en verwijder het netsnoer van het stopcontact als u aansluitingen doet of wijzigt.
- Sluit het netsnoer aan nadat alle aansluitingen tussen de diverse apparaten zijn voltooid.

## Aansluiten van de luidsprekers

- De meegeleverde luidsprekerdraad met de rode huls is bestemd voor de pluspool (+). Sluit de draad met de rode huls aan op de pluspool (+), en de andere draad op de minpool (-).

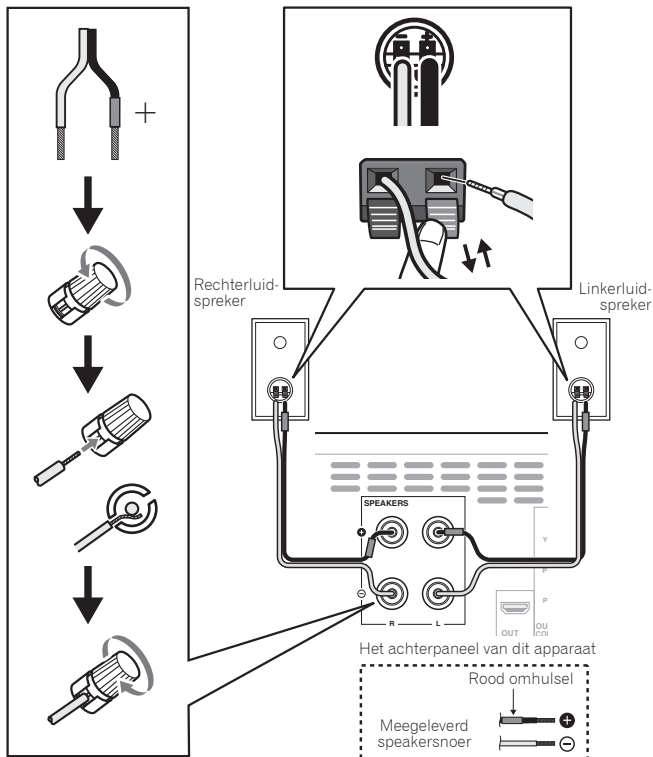

## ⚠ WAARSCHUWING

- Op deze luidsprekeraansluitingen staat een **GEVAARLIJKE spanning**. Om een elektrische schok te voorkomen bij het aansluiten en losmaken van de luidsprekerkabels, moet u de stekker uit het stopcontact halen voordat u niet geïsoleerde onderdelen aanraakt.
- Sluit geen andere luidsprekers aan dan die bij dit systeem worden geleverd.
- Sluit de bijgeleverde luidsprekers niet op een andere versterker aan dan die bij dit systeem wordt geleverd. Aansluiten op een andere versterker kan resulteren in een defect of brand.
- De speakers mogen niet aan de wand of aan het plafond worden bevestigd. Het apparaat kan vallen en letsel veroorzaken.
- Deze speakers zijn magnetisch afgeschermd. Afhankelijk van de plaats van installatie, ontstaat er kleurvervorming als het speakersysteem dichtbij het scherm van een televisie wordt geplaatst. Als dit zich voordoet, moet de televisie worden uitgezet en weer na 15 tot 30 minuten aangezet. Als dit probleem zich blijft voordoen, moet het speakersysteem verder van de televisie af worden geplaatst.
- Zorg ervoor dat de luidsprekerkabelkern niet bloot komt te liggen en niet met andere kabelkernen in aanraking komt. Hierdoor kan een storing in het systeem optreden.
- Zorg ervoor dat de kabelkern van de speaker niet in contact komt met de behuizing van de receiver.

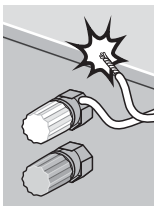

- Als de kabelkern van de speaker in contact komt met een metalen gedeelte van de behuizing van de receiver, kan deze schade toebrengen aan de speakers, wat kan leiden tot rook en brand.

Steek de speakerkabels stevig in de aansluitpunten en controleer dat de kabel er niet gemakkelijk uit kan komen.

## 🔧 Opmerking

- Er is geen verschil tussen de luidsprekers L en R.

Het achterpaneel van dit apparaat

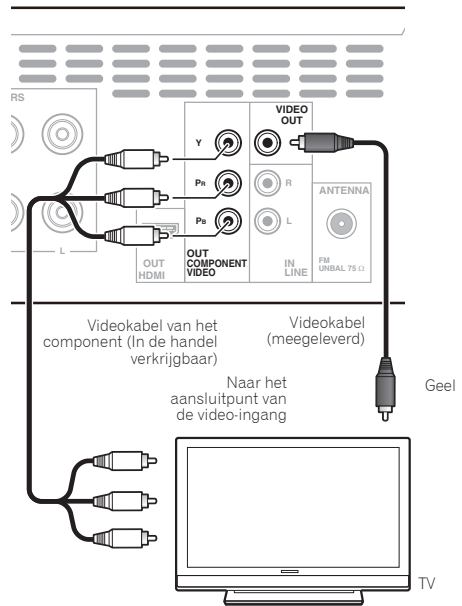

## Aansluiten met een HDMI-kabel

Bij gebruik van een HDMI-kabel kunnen de digitale signalen worden overgebracht naar een HDMI-geschikt TV-toestel via een enkele kabel, zonder verlies aan beeld- of geluidskwaliteit. Na het aansluiten maakt u de resolutie- en HDMI-kleurinstellingen van dit apparaat volgens de vereisten van uw HDMI-geschikte TV-toestel. Zie tevens de gebruiksaanwijzing van de HDMI-compatibele TV.

## 🔧 Opmerking

- Bij het afspelen van een disc of materiaal op een USB-geheugenapparaat kan dit apparaat de digitale signalen overbrengen via de **HDMI OUT** aansluiting. Gebruik de videokabel voor het afspelen van ander materiaal.
- Het bedieningsinterface van dit apparaat is ontworpen volgens de High-Definition Multimedia Interface specificaties.
- Bij het aansluiten van een HDMI-geschikt apparaat wordt de resolutie aangegeven op het display op het voorpaneel.
- De resolutie van de videosignalen die worden uitgestuurd via de **HDMI OUT** aansluiting van dit apparaat kan handmatig worden omgeschakeld. Verander de **HDMI Resolution** instelling (bladzijde 37).

- Dit apparaat is ontworpen voor aansluiting op HDMI-geschikte apparaten. Het toestel kan niet goed werken als het wordt aangesloten op DVI-apparatuur.

# HDMI

De begrippen HDMI en HDMI High-Definition Multimedia Interface, en het HDMI Logo zijn handelsmerken of geregistreerde handelsmerken van HDMI Licensing, LLC in de Verenigde Staten en andere landen.

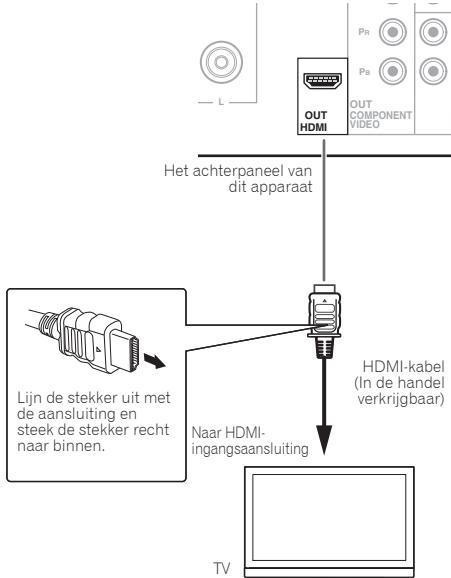

## Audiosignalen die kunnen worden uitgestuurd via de HDMI OUT aansluiting van dit apparaat

- 44,1 kHz tot 96 kHz, 16-bit/20-bit/24-bit 2-kanaals lineaire PCM-audio (inclusief 2-kanaals downmix)
- Dolby Digital 5.1-kanaals audio
- MPEG-audio



- Gefabriceerd onder licentie van Dolby Laboratories. Dolby en het symbool double-D zijn handelsmerken van Dolby Laboratories.

## Aansluiten van de FM-antenne

Sluit de FM-antennestekker op de middenpen van de FM-antenneaansluiting aan.

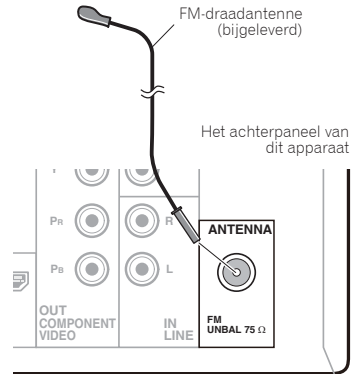

### **Opmerking**

- Voor een optimale ontvangst moet de FM-antenne volledig worden uitgestrekt en niet worden opgerold of aan de achterkant van het apparaat worden opeghangen.

## Buitenantennes gebruiken

### Om de FM-ontvangst te verbeteren

Gebruik een PAL-connector (niet meegeleverd) om een externe FM-antenne aan te sluiten.

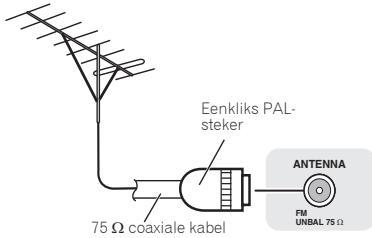

## Insteken

### ⚠ WAARSCHUWING

- Gebruik uitsluitend het netsnoer dat bij dit apparaat is meegeleverd.
- Gebruik het netsnoer uitsluitend voor het doel dat hieronder staat beschreven.

Schakel het apparaat uit en verwijder het netsnoer van het wandcontact voordat u apparatuur aansluit of aansluitingen wijzigt.

Nadat alle aansluitingen zijn voltooid, kunt u het apparaat op een stopcontact aansluiten.

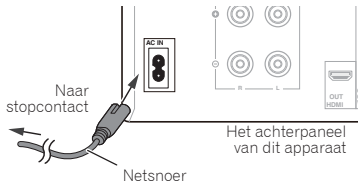

## Hoofdstuk 4:

# Aan de slag

## Het apparaat inschakelen

Druk op de toets **STANDBY/ON** om het apparaat in te schakelen.

### Na gebruik:

Druk op de toets **STANDBY/ON** om het apparaat op stand-by te zetten.

### Opmerking

- Als een iPod/iPhone/iPad is aangesloten, gaat het apparaat terwijl het op stand-by staat over op de laadmodus.

## Instellen van de klok

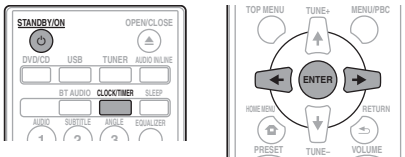

- Druk op **STANDBY/ON** om het apparaat in te schakelen.
- Druk op **CLOCK/TIMER** op de afstandsbediening. "CLOCK" wordt op het hoofddisplay aangegeven.
- Druk op **ENTER**.
- Druk op **←/→** om de dag in te stellen, en druk daarna op **ENTER**.
- Druk op **←/→** om het uur in te stellen, en druk daarna op **ENTER**.
- Druk op **←/→** om de minuut in te stellen, en druk daarna op **ENTER** om te bevestigen.
- Druk op **ENTER**.

### Bevestigen van het tijdsdisplay:

Druk op **CLOCK/TIMER**. De tijdsaanduiding zal circa 10 seconden worden getoond.

### Gelijk zetten van de klok:

Voer "Instellen van de klok" uit vanaf stap 1.

### Opmerking

- Wanneer stroomvoorziening is weergegeven nadat het apparaat weer is ingestoken of door vermogensuitval, stel de klok in opnieuw.

## Algemene bediening

### Ingangsfunctie

Als **INPUT** op het hoofdsysteem wordt ingedrukt, gaat de huidige functie over op een andere modus. Druk herhaaldelijk op **INPUT** om de gewenste functie te kiezen.

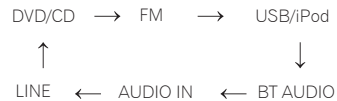

### Helderheid van de display regelen

Druk op **DIMMER** om de helderheid van de display te dimmen. De helderheid kan in vier stappen worden geregeld.

### Automatische begininstelling van het volume

Als u de hoofddunit in- of uitschakelt terwijl het volume op 31 of hoger staat, dan begint de instelling bij 30.

### Volumeregeling

Draai de volumeknop naar **VOLUME** (op het hoofdapparaat) of druk op **VOLUME +/-** (op de afstandsbediening) als u het volume wilt laten toenemen of afnemen.

### WAARSCHUWING

- Het geluidsniveau bij een bepaald ingesteld volume, hangt af van het prestatievermogen van de luidspreker, van de locatie en van verschillende andere factoren. Het dient aanbeveling om u niet aan een te hoog geluidsvolume bloot te stellen. Zet niet het volume voluit wanneer u het toestel aanzet. Luister naar muziek op een gematigde geluidsterkte. Excessieve geluidsdruk uit oor- en hoofdtelefoons kan gehoorverlies veroorzaken.

### Muting

Het volume wordt tijdelijk gedempt als **MUTE** op de afstandsbediening wordt ingedrukt. Druk opnieuw op deze toets, om het geluidsvolume te herstellen.



## Geluidsbediening

### Equalizer

Als de **EQUALIZER** wordt ingedrukt, wordt de huidige modusinstelling getoond. Om de modus te wijzigen, drukt u herhaaldelijk op **EQUALIZER** totdat de gewenste geluidsmodus verschijnt.

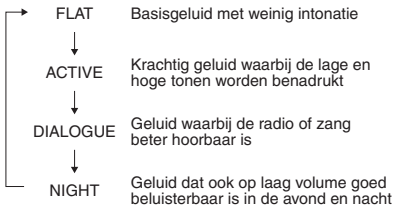

### P.BASS-bediening

Elke keer dat de toets **P.BASS** op de afstandsbediening wordt ingedrukt, wordt de basfrequentie gewijzigd.

#### **Opmerking**

- De **P.BASS**-regeling staat aanvankelijk op **ON**.

### Bass/treble-bediening

Druk op **BASS/TREBLE**, en druk daarna op **↑/↓/←/→** om het basniveau of de hoge tonen te regelen.

#### **Opmerking**

- De **EQUALIZER** en **P.BASS** kunnen niet tegelijkertijd functioneren. De laatst gekozen functie van deze twee is de functie die wordt gebruikt.
- **BASS/TREBLE** functioneert naast de **EQUALIZER** of **P.BASS**.

**Als een van bovengenoemde functies is gekozen wordt de niet gekozen functie als volgt weergegeven.**

1 Als de **P.BASS**-instelling (**ON/OFF**) wordt gewijzigd.

- **EQUALIZER** : FLAT

2 Als de **EQUALIZER**-instelling wordt gewijzigd.

- **P.BASS** : OFF

## De wekkerfunctie instellen

Gebruiken om de bestaande timerinstelling te wijzigen of om een nieuwe timer in te stellen.

1 Druk op **⏻** **STANDBY/ON** om het apparaat in te schakelen.

2 Houd **CLOCK/TIMER** ingedrukt.

3 Druk op **←/→** om "**ONCE**" of "**DAILY**" te selecteren, en druk daarna op **ENTER**.

**ONCE** – Werkt slechts éénmaal op een vooraf ingestelde tijd.

**DAILY** – Werkt op de vooraf ingestelde tijd op een vooraf ingestelde dag.

4 Druk op **←/→** om "**TIMER SET**" te selecteren, en druk daarna op **ENTER**.

5 Druk op **←/→** om de weergavebron voor de timer te selecteren, en druk daarna op **ENTER**.

- **DVD/CD, FM, USB/iPod, BT AUDIO, AUDIO IN** en **LINE** kunnen als afspeelbron worden gebruikt.

6 Druk op **←/→** om de timerdag te selecteren, en druk daarna op **ENTER**.

7 Druk op **←/→** om het uur in te stellen, en druk daarna op **ENTER**.

8 Druk op **←/→** om de minuut te selecteren, en druk daarna op **ENTER**.

- Stel de stoptijd in zoals in stappen 7 en 8 hierboven.

9 Druk voor instelling van het volume op **VOLUME +/-**, en druk daarna op **ENTER**.

10 Druk op **⏻** **STANDBY/ON** om op stand-by over te schakelen.

- De **TIMER**-indicator gaat branden.

### Activeren van de wekkerfunctie

Een bestaande timerinstelling kan opnieuw worden gebruikt.

- 1 Volg stap 1 en 3 in "Setting the wake-up timer".
- 2 Druk op  $\leftarrow/\rightarrow$  om "TIMER ON" te selecteren en druk dan op ENTER.

### Uitschakelen van de wekkertimer

Zet de timerinstelling uit.

- 1 Volg stap 1 en 3 in "Setting the wake-up timer".
- 2 Druk op  $\leftarrow/\rightarrow$  om "TIMER OFF" te selecteren en druk dan op ENTER.

### Gebruik van de wekkerfunctie

- 1 Druk op  $\odot$  STANDBY/ON om het apparaat uit te schakelen.
- 2 Bij het bereiken van de wektijd wordt het apparaat automatisch ingeschakeld en begint de weergave van de geselecteerde ingangsbron.

#### Opmerking

- Als de iPod/iPhone/iPad niet op dit apparaat is aangesloten of als er geen disc is geplaatst wanneer de wektijd wordt bereikt, zal het apparaat worden ingeschakeld maar wordt er geen muziek afgespeeld.
- Het is mogelijk dat sommige discs niet automatisch worden afgespeeld wanneer de wektijd wordt bereikt.
- Stel tenminste één minuut in tussen de begin- en eindtijd tijdens de instelling van de timer.

### De slaaptimer gebruiken

De inslaaptimer schakelt het apparaat uit zodat u zonder zorgen in slaap kunt vallen.

- 1 Druk enkele malen op SLEEP om de tijd te kiezen waarna het apparaat moet worden uitgeschakeld.

U kunt 10 minuten, 20 minuten, 30 minuten, 60 minuten, 90 minuten, 120 minuten, 150 minuten, 180 minuten of Uit (inslaaptimer uitgeschakeld) instellen. De nieuw ingestelde waarde wordt voor 5 seconden aangegeven waarna de instelling is voltooid.

#### Opmerking

- De inslaaptimer kan worden ingesteld door op SLEEP te drukken terwijl de resterende tijd wordt aangegeven.

### Gebruik van hoofdtelefoons

Sluit de aansluitplug van de hoofdtelefoon aan op het aansluitpunt PHONES. Wanneer een hoofdtelefoon is aangesloten, wordt er geen geluid weergegeven via de luidsprekers.

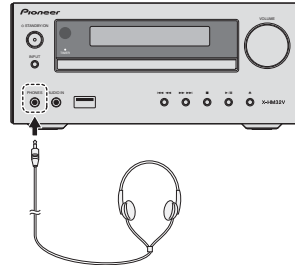

- Draai het volume niet op volle sterkte, wanneer u het apparaat inschakelt en luister naar muziek bij matige geluidsniveaus. Excessieve geluidsdruk uit oor- en hoofdtelefoons kan gehoorverlies veroorzaken.
- Zet het volume laag voor u de hoofdtelefoon aansluit of uit het toestel haalt.
- Let er op dat de gebruikte hoofdtelefoon een 3,5 mm diameter stekker heeft en een impedantie tussen de 16 en 50 Ohm. De aanbevolen impedantie is 32 Ohm.
- Er is geen geluid hoorbaar vanuit de iPod/iPhone/iPad via de hoofdtelefoons die op het apparaat zijn aangesloten. "HP MUTE" verschijnt op de display als de hoofdtelefoons worden aangesloten wanneer de iPod/iPhone/iPad-functie is geselecteerd.

## Hoofdstuk 5:

## Weergave van iPod/iPhone/iPad

Door enkel uw iPod/iPhone/iPad op dit apparaat aan te sluiten, kunt u genieten van topkwaliteit geluid van uw iPod/iPhone/iPad. Dit apparaat kan via de aansluitpunten **HDMI OUT** en **COMPONENT VIDEO** geen muziek, films en beelden van een iPod/iPhone/iPad overbrengen. De weergave van muziek en afbeeldingen op de iPod/iPhone/iPad kan via dit systeem of via de iPod/iPhone/iPad zelf worden ingesteld.

## Welke iPod/iPhone/iPad-modellen worden ondersteund

Hieronder ziet u de iPod/iPhone/iPad modellen die met dit apparaat kunnen worden gebruikt.

iPod/iPhone/iPad	USB-aansluitpunt (alleen audio)
iPod nano (3/4/5/6/7G)	✓
iPod touch (1/2/3/4/5G)	✓
iPhone 5	✓
iPhone 5s	✓
iPhone 5c	✓
iPhone 4s	✓
iPhone 4	✓
iPhone 3GS	✓
iPhone 3G	✓
iPhone	✓
iPod mini	✓
iPad-mini met Retina-display	✓
iPad Air	✓
iPad (3/4G)	✓
iPad/iPad 2	✓

## Opmerking

- Pioneer kan niet garanderen dat dit apparaat werkt met andere iPod/iPhone/iPad modellen dan die hieronder zijn aangegeven.
- Het is echter mogelijk dat bij sommige modellen of softwareversies bepaalde functies niet beschikbaar zijn.
- iPod/iPhone/iPad is gelicentieerd voor reproductie van materiaal waarop geen auteursrechten rusten of materiaal waarvoor de gebruiker het recht heeft om dit te reproduceren.
- Voorzieningen zoals de equalizer kunnen niet met dit systeem worden bediend en wij raden u aan de equalizer uit te schakelen voordat u de aansluitingen doet.

- Pioneer kan onder geen enkele omstandigheid aansprakelijk worden gesteld voor direct of indirect verlies als gevolg van beschadiging of verlies van opgenomen materiaal dat het resultaat is van een defect van de iPod/iPhone/iPad.
- Raadpleeg de gebruiksaanwijzing van de iPod/iPhone/iPad voor instructies over het gebruik van de iPod/iPhone/iPad.
- Dit systeem is ontwikkeld en getest voor de softwareversie van iPod/iPhone/iPad, zoals vermeld op de website van Pioneer (<http://pioneer.jp/homeav/support/ios/eu/>).
- Installatie op uw iPod/iPhone/iPad van andere softwareversies dan de versies die staan vermeld op de website van Pioneer, kan mogelijk leiden tot incompatibiliteit met dit systeem.
- Dit apparaat kan niet worden gebruikt voor het opnemen van CD's, radio-uitzendingen of ander materiaal van een iPod/iPhone/iPad.

## Aansluiten van uw iPod/iPhone/iPad

## ⚠ WAARSCHUWING

- Gebruik voor de aansluiting van een iPod/iPhone/iPad de bij de iPod/iPhone/iPad meegeleverde kabel of een specifieke in de handel verkrijgbare kabel die de iPod/iPhone/iPad ondersteunt.
- Een iPod/iPhone/iPad-kabel wordt niet bij dit systeem meegeleverd.

## 📌 Belangrijk

- Wanneer u de beschermcover van een in de handel verkrijgbare iPod/iPhone/iPad plaatst, kan de iPod/iPhone/iPad mogelijk niet op dit systeem worden aangesloten.

## Aansluiting van een iPod/iPhone/iPad op de meegeleverde houder

## 1 Sluit dit systeem via de iPod/iPhone/iPad-kabel op een iPod/iPhone/iPad aan.

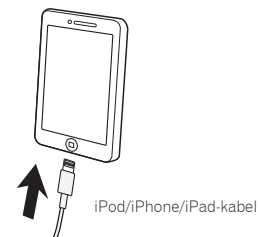

## 2 Opstelling voor plaatsing van de iPod/iPhone/iPad op de houder.

### Bij gebruik van een iPod/iPhone

Zorg ervoor dat de iPod/iPhone-kabel is opgeklamd met de daarvoor bestemde inkeping aan de achterzijde van de standaard die bij het systeem wordt meegeleverd.

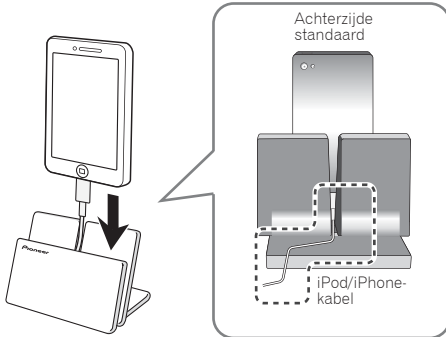

### Bij gebruik van de iPad

Zorg ervoor dat de iPad in horizontale richting op de standaard wordt geplaatst.

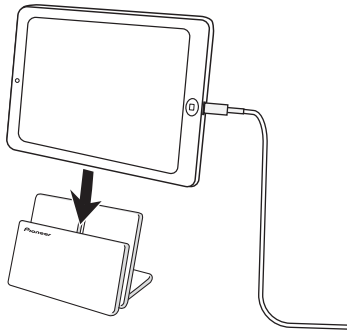

## De iPod/iPhone/iPad afspelen

### 1 Aansluiting van uw iPod/iPhone/iPad.

- Wanneer een iPod/iPhone/iPad is aangesloten terwijl het apparaat is ingeschakeld, gaat de weergave van de iPod/iPhone/iPad niet van start.

### 2 Druk op USB als de ingangsbron.

"USB/iPod" wordt op het hoofddisplay aangegeven.

### 3 Zodra het apparaat de iPod/iPhone heeft herkend, wordt deze automatisch afgespeeld.

- De beschikbare iPod/iPhone/iPad-bediening vanaf het systeem is ►||, ◀◀◀, ▶▶▶.

### ⚠ WAARSCHUWING

- Wanneer uw iPod/iPhone/iPad op dit apparaat is aangesloten en u de iPod/iPhone/iPad rechtstreeks wilt bedienen, moet u de iPod/iPhone/iPad met uw andere hand goed vasthouden om een defect als gevolg van een verkeerd contact te voorkomen.

### 🔧 Opmerking

- Raadpleeg de gebruiksaanwijzing van de iPod/iPhone/iPad voor instructies over het gebruik van de iPod/iPhone/iPad.
- De iPod/iPhone/iPad wordt opgeladen wanneer de iPod/iPhone/iPad op dit apparaat is aangesloten. (Deze functie wordt tevens in stand-by ondersteund.)
- Als de ingang van USB/iPod op een andere functie wordt ingesteld, dan wordt de weergave van de iPod/iPhone/iPad tijdelijk stopgezet.
- Wanneer de iPod/iPhone/iPad niet wordt afgespeeld en langer dan 20 minuten niet is bediend, wordt het apparaat automatisch uitgeschakeld. In dit geval moet Auto Power Off zijn ingeschakeld (**ON**).
- Auto Power Off kan in en uit worden geschakeld (**ON/OFF**) (bladzijde 46).

### 📌 Belangrijk

Als dit apparaat uw iPod/iPhone/iPad niet kan weergeven, voer dan de volgende controles uit:

- Controleer of de iPod/iPhone/iPad door dit apparaat wordt ondersteund.
- Sluit de iPod/iPhone/iPad opnieuw op het apparaat aan. Als dit niet werkt, probeer dan om de iPod/iPhone/iPad te resetten.
- Controleer of de software van de iPod/iPhone/iPad door dit apparaat wordt ondersteund.

Controleer de volgende onderdelen als de iPod/iPhone/iPad niet kan worden bediend:

- Is de iPod/iPhone/iPad op de juiste wijze aangesloten? Sluit de iPod/iPhone/iPad opnieuw op het apparaat aan.
- Blijft de iPod/iPhone/iPad hangen? Probeer de iPod/iPhone/iPad te resetten en sluit deze opnieuw op het apparaat aan.

## Hoofdstuk 6:

## Disc-weergave

## Afspelen van discs of bestanden

1 Druk op **⏻** STANDBY/ON om het apparaat in te schakelen.

De geselecteerde ingang wordt op de display van het voorpaneel weergegeven.

- Zet eerst de televisie aan en wijzig de televisie-ingang voor het afspelen van schijven of bestanden.
- U kunt de taal voor de beeldschermaanduidingen van het apparaat omschakelen (*Display instellingen* op bladzijde 37).

## 2 Druk op DVD/CD van de afstandsbediening of herhaaldelijk op INPUT van het hoofdapparaat om de DVD/CD-ingang te selecteren.

Wacht totdat "NO DISC" verschijnt.

Druk op **▲** OPEN/CLOSE om de schijf uit te werpen als een schijf reeds in de schijflade is geplaatst.

3 Druk op **▲** OPEN/CLOSE om de schijflade te openen.

## 4 Plaats de schijf in de lade met de label aan de bovenzijde.

5 Druk op **▲** OPEN/CLOSE om de schijflade te openen.6 Druk op **▶||** om de weergave te starten.

## ⚠ WAARSCHUWING

- Plaats niet twee discs in één disclade.
- Speel geen discs af met speciale vormen (hart, achthoekig, enz.). Dit kan een storing veroorzaken.
- Druk niet op de CD-lade terwijl deze beweegt.
- Wanneer de spanning wordt onderbroken met de lade geopend moet u wachten totdat er weer spanning wordt geleverd.
- Plaats 8 cm discs beslist in het midden van de disclade.

## 📝 Opmerking

- Vanwege de structuur van de schijfinformatie duurt het langer om de schijf te lezen (ongeveer 20 tot 90 seconden) omdat deze door veel meer bestanden dan een normale cd wordt beschreven.
- Als het begin van de eerste track tijdens versneld achteruit spelen is bereikt, gaat het apparaat over op de weergavemodus.
- Rewritable multi-sessieschijven waarbij de laatste sessie nog niet is afgesloten, kunnen nog steeds worden afgespeeld.
- Als er zich televisie- of radiostoring voordoet tijdens het gebruik van de dvd/cd, dient het apparaat verder van de televisie of radio te worden geplaatst.

## ⚙ Tip

- Als er in de dvd/cd-modus meer dan 20 minuten lang geen bediening heeft plaatsgevonden en het audiobestand niet is afgespeeld, wordt het systeem automatisch uitgeschakeld. In dit geval moet Auto Power Off zijn ingeschakeld (**ON**).
- Auto Power Off kan in en uit worden geschakeld (**ON/OFF**) (bladzijde 46).

## Geavanceerde dvd-, cd- schijfweergave

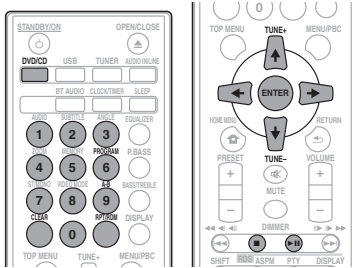

### Direct opzoeken van een fragment

Met de cijfertoltsen (0 t/m 9) kunt u de titel, hoofdstuk, track of bestand opgeven dat u wilt zien/horen en dan beginnen met weergeven.

**Gebruik de nummertoltsen op de afstandsbediening om de gewenste titel, het hoofdstuk, de track of het bestand te selecteren tijdens het afspelen van de geselecteerde schijf.**

#### **Opmerking**

- Een titel-, hoofdstuk-, track- of bestandsnummer dat hoger is dan het aantal titels, hoofdstukken, tracks of bestanden op de schijf kan niet worden geselecteerd.
- Direct Track Search is niet mogelijk tijdens Random Play.

### Stoppen van de weergave:

Druk op .

### A-B Repeat Play

De afgebakende passage binnen een enkele titel of track wordt herhaaldelijk afgespeeld.

#### 1 Druk op HOME MENU.

Het **HOME MENU** wordt weergegeven.

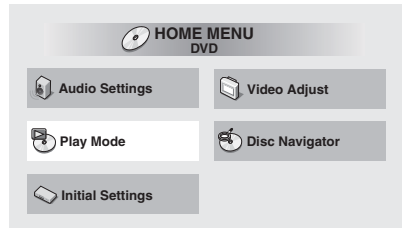

#### 2 Gebruik / om Play Mode te selecteren en druk daarna op ENTER.

Het scherm **Play Mode** verschijnt.

#### 3 Gebruik / om A-B Repeat te selecteren en druk daarna op ENTER of .

#### 4 Gebruik / om de A(Start Point) te selecteren.

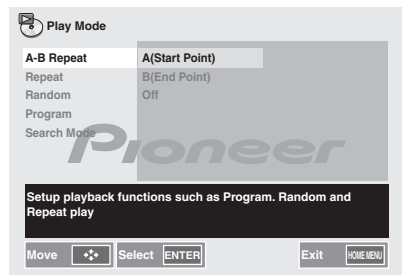

5 Gebruik  $\uparrow/\downarrow$  om de B(End Point) te selecteren.

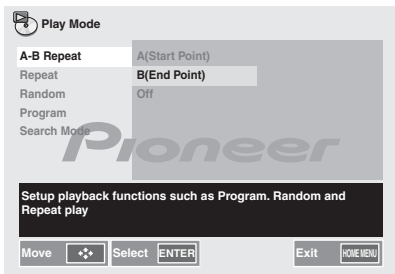

#### Opmerking

- Als A-B Repeat Playback van start gaat, verschijnt "A-B repeat" op het scherm.
- A-B Repeat Play is op sommige schijven uitgeschakeld.
- A-B Repeat Play voor DVD is alleen mogelijk binnen een titel.
- A-B Repeat Play voor cd is alleen mogelijk binnen een track.
- Voor sommige scenes op DVD is A-B Repeat Play niet mogelijk.

### Zo wordt A-B Repeat Play uitgeschakeld:

1 Gebruik  $\uparrow/\downarrow$  om Off te selecteren.

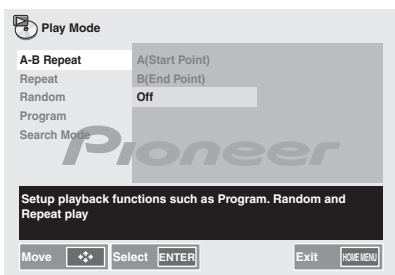

### Herhaalde weergave

Voor herhaalde weergave van titels, hoofdstukken, tracks of bestanden.

1 Volg stap 1 en 2 in "A-B Repeat play".

2 Gebruik  $\uparrow/\downarrow$  om Repeat te selecteren en druk daarna op ENTER of  $\rightarrow$ .

3 Gebruik  $\uparrow/\downarrow$  om Title Repeat te selecteren. "REPEAT TITLE" wordt op de hoofddisplay weergegeven.

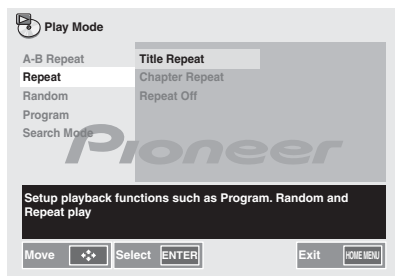

#### Opmerking

- Deze display wordt getoond als de DVD wordt afgespeeld.
- Druk op  $\blacksquare$  nadat Repeat Play is uitgevoerd. De disc zal anders doorlopend worden afgespeeld.
- Random Play is niet mogelijk tijdens Repeat Play.

### Annuleren van de herhaalde weergave:

1 Gebruik  $\uparrow/\downarrow$  om Repeat Off te selecteren. "REPEAT OFF" wordt op het hoofddisplay weergegeven.

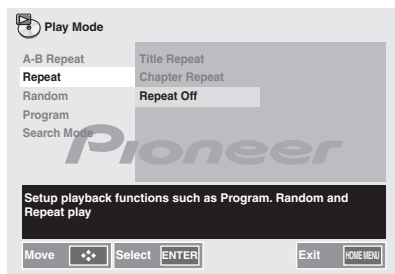

### Willekeurige weergave

Voor afspelen van titels, hoofdstukken of tracks in een willekeurige volgorde.

- 1 Volg stap 1 en 2 in "A-B Repeat play".
- 2 Gebruik  $\uparrow/\downarrow$  om Random te selecteren en druk daarna op ENTER of  $\rightarrow$ .
- 3 Gebruik  $\uparrow/\downarrow$  om Random Title te selecteren.

"RANDOM TITLE" verschijnt op de hoofddisplay.

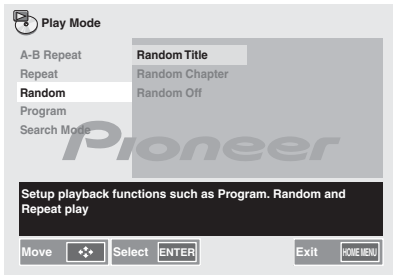

#### Opmerking

- Deze display wordt getoond als de DVD wordt afgespeeld.
- Als u op  $\blacktriangleright\blacktriangleright$  drukt tijdens Random Play, gaat u naar de volgende track die door Random Play wordt geselecteerd. U kunt echter niet naar de vorige track gaan door op  $\blacktriangleleft\blacktriangleleft$  te drukken. In plaats daarvan zal het begin van het huidige fragment worden opgezocht.
- Bij willekeurige weergave worden de fragmenten automatisch kris-kras door elkaar weergegeven. (De volgorde van de tracks kunnen niet worden geselecteerd.)
- Repeat Play is niet mogelijk tijdens Random Play.

### Annuleren van de willekeurige weergavevolgorde:

- 1 Gebruik  $\uparrow/\downarrow$  om Random Off te selecteren. "RANDOM OFF" verschijnt op de hoofddisplay.

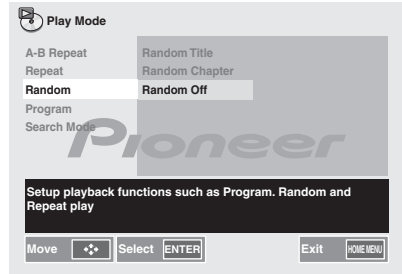

### Geprogrammeerde weergave

U kunt maximaal 24 fragmenten voor weergave in de gewenste volgorde kiezen.

- 1 Volg stap 1 en 2 in "A-B Repeat play".
- 2 Gebruik  $\uparrow/\downarrow$  om Program te selecteren en druk daarna op ENTER of  $\rightarrow$ .
- 3 Gebruik  $\uparrow/\downarrow$  om Create/Edit te selecteren en druk dan op ENTER.

Het scherm **Create/Edit** kan verschillen per disc of bestand.

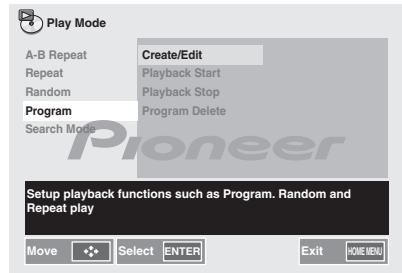



#### 4 Gebruik $\uparrow/\downarrow/\leftarrow/\rightarrow$ om de titel, hoofdstuk, track of bestand te selecteren en druk dan op ENTER.

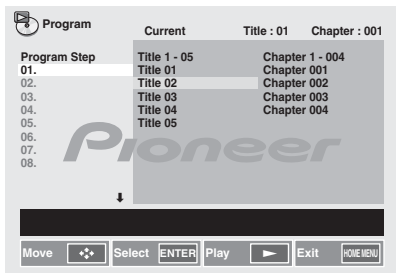

- Om een onderdeel aan uw programma toe te voegen, selecteert u eerst de gewenste plaats (de programmastap), dan selecteert u de titel, hoofdstuk of track en dan drukt u op **ENTER** (als u een bestand selecteert, wordt dat toegevoegd aan het eind van uw programma).
- Druk op **RETURN** om terug te keren naar het vorige scherm. Als u tussen het invoeren door terugkeert naar het vorige scherm, komen de geprogrammeerde instellingen te vervallen.
- U wilt een stap door de stap te selecteren en dan op **CLEAR** te drukken.

#### 5 Druk op $\blacktriangleright$ .

De weergave gaat van start.

#### **Opmerking**

- Om een eerder samengesteld programma af te spelen, selecteert u **Playback Start** op het programmascherm en dan drukt u op **ENTER**.
- Om de normale weergave te hervatten, selecteert u **Playback Stop** op het programmascherm en dan drukt u op **ENTER**. Het programma blijft in het geheugen bewaard.
- Om het gehele programma te wissen, selecteert u **Program Delete** op het programmascherm en dan drukt u op **ENTER**.
- Programma's kunnen meerdere malen worden afgespeeld. Selecteer **Program Repeat** bij **Repeat** op het afspeelfunctiescherm (**Play Mode**) tijdens de programma-weergave.
- Programma's kunnen niet worden afgespeeld in willekeurige volgorde (willekeurige weergave is niet beschikbaar tijdens de programma-weergave).

### Zoekmodus

Voor afspelen vanaf een gekozen nummer of tijdstip binnen een titel, hoofdstuk, track of bestand.

- 1 Volg stap 1 en 2 in "A-B Repeat play".
- 2 Gebruik  $\uparrow/\downarrow$  om Search Mode te selecteren en druk daarna op ENTER.
- 3 Gebruik  $\uparrow/\downarrow$  om Title search te selecteren en druk daarna op ENTER of  $\rightarrow$ .

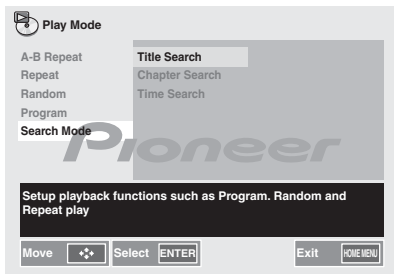

#### 4 Gebruik de nummertoetsen om Input Title te selecteren.

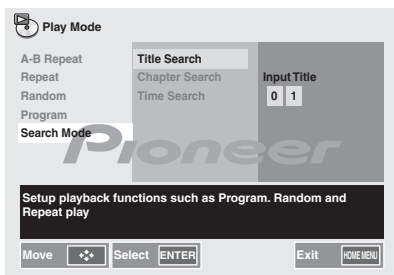

## Informatie over het downloaden van MP3/WMA

Op het Internet bevinden zich veel muziek-websites, waar u MP3/WMA kunt downloaden. Volg de instructies van de website, hoe u de muziekbestanden kunt downloaden. U kunt deze gedownloade muziekbestanden dan afspelen door ze op een CD/DVD disc te branden.

- Uw downgeloade liedjes/bestanden zijn alleen maar voor persoonlijk gebruik bestemd. Elk ander gebruik van de liedjes, zonder toestemming van de eigenaar, is illegaal.

## De afspiegelgorde

Wordt in volgorde afgespeeld uit het bestand dat in de bovenste map is opgeslagen.

Bijv.

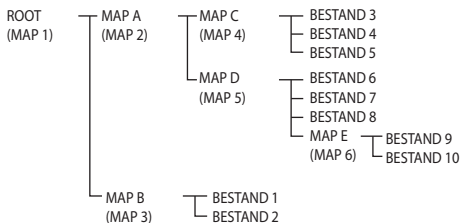

Het bestand wordt in de volgorde van de hierboven opgestelde lijst afgespeeld.

## Procedure voor het afspelen van een DivX of MP3/WMA/JPEG-bestand

Afspelen door een bestand uit te kiezen.

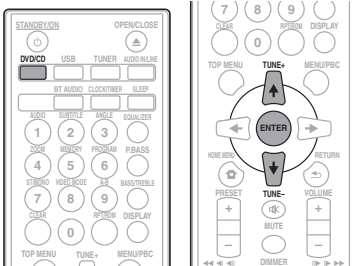

1 Druk op DVD/CD.

2 Druk op ↑/↓ om DivX of MP3/WMA/JPEG te selecteren.

Als DivX-, MP3-, WMA- of JPEG-bestanden in de schijf worden gemixt.

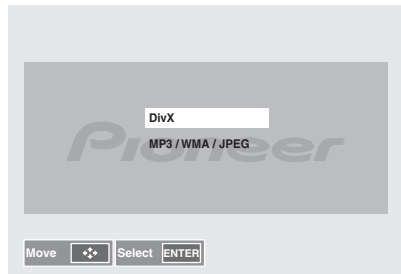

3 Druk op ↑/↓ om het gewenste afspelbestand te selecteren.

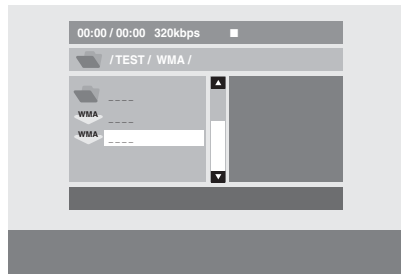

4 Druk op ENTER.

De weergave gaat van start.

## Hoofdstuk 7:

## USB-weergave

## Afspelen van USB-opslagapparaten

Het is mogelijk om naar tweekanaals audio te luisteren met behulp van de USB-interface aan de voorzijde van deze receiver.

- Pioneer garandeert niet dat bestanden die op een USB-opslagapparaat zijn opgenomen kunnen worden afgespeeld of dat stroom naar een USB-opslagapparaat kan worden toegevoerd. Bovendien aanvaardt Pioneer geen enkele verantwoordelijkheid voor het verlies van bestanden op USB-geheugenapparaten dat optreedt na het aansluiten op dit apparaat.

## 1 Druk op USB als de ingangsbron.

"USB/iPod" wordt op het hoofddisplay aangegeven.

## 2 Sluit het USB-opslagapparaat aan.

"GUI" verschijnt automatisch op de hoofddisplay.

- Een USB-hub wordt door deze receiver niet ondersteund.
- Als een iPod/iPhone/iPad op het systeem wordt aangesloten, dan begint het apparaat automatisch met opladen.

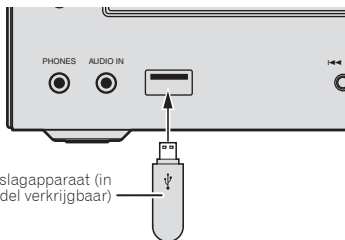

USB-opslagapparaat (in de handel verkrijgbaar)

## 3 Druk op ►/II om de weergave te starten zodra de herkenning is voltooid.

- Als u overschakelt naar een andere ingangsbron, zorg er dan voor dat eerst de weergave van het USB-geheugen wordt stopgezet.

## 4 Verwijder het USB-opslagapparaat uit het USB-aansluitpunt.

Schakel het apparaat uit voordat het USB-opslagapparaat wordt verwijderd.

**Opmerking**

- USB flash drive die USB 2.0 ondersteunt kan worden gebruikt.

- Het is mogelijk dat dit apparaat een USB-geheugenapparaat niet herkent, de bestanden niet kan afspelen of geen stroom aan het USB-geheugenapparaat kan leveren. Zie *Wanneer er een USB-geheugenapparaat is aangesloten* op bladzijde 39 voor verdere informatie.
- Als er geen USB-opslagapparaat wordt afgespeeld en er heeft meer dan 20 minuten lang geen bediening plaatsgevonden, dan schakelt het apparaat automatisch uit. In dit geval moet Auto Power Off zijn ingeschakeld (**ON**).
- Auto Power Off kan in en uit worden geschakeld (**ON/OFF**) (bladzijde 46).

**Procedure voor het afspelen van een DivX of MP3/WMA/JPEG-bestand**

Afspelen door een bestand uit te kiezen.

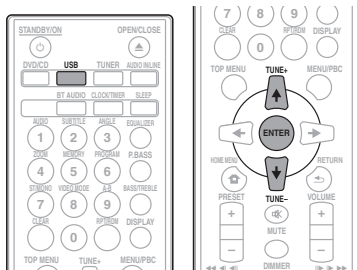

## 1 Druk op USB.

## 2 Druk op ↑/↓ om DivX of MP3/WMA/JPEG te selecteren.

Als DivX-, MP3-, WMA- of JPEG-bestanden in het USB-opslagapparaat worden gemixt.

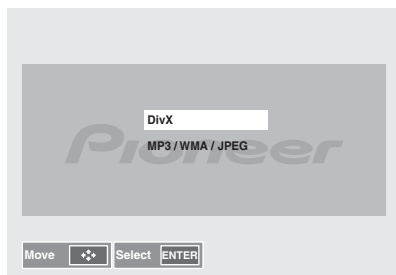

- 3 Druk op **↑/↓** om het gewenste afspeelbestand te selecteren.

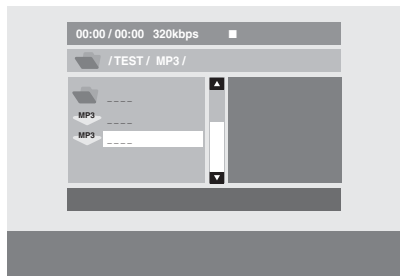

- 4 Druk op **ENTER**.  
De weergave gaat van start.

### Afspelen in de gewenste volgorde (Programma-weergave)

Via dit systeem kunnen mappen die in het USB-opslagapparaat zijn opgeslagen herhaaldelijk worden afgespeeld. Zie *Geprogrammeerde weergave* op bladzijde 24 voor verdere informatie.

## Hoofdstuk 8:

## Gebruik van de tuner

## Luisteren naar de radiouitzendingen

De volgende stappen geven aan hoe de FM-radiostations worden ingesteld via de automatische (zoekfunctie) en handmatige (stap-voor-stap) tuningfuncties. Zodra u op een station heeft afgestemd kunt u de frequentie opslaan zodat deze later kan worden opgeroepen. Zie *Voorkeuzenders opslaan* hieronder voor meer gegevens over deze functie.

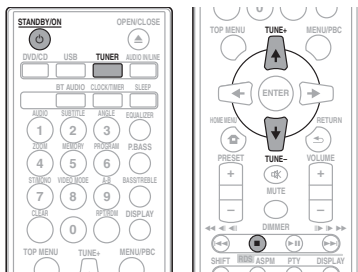

## Afstemmen

- 1 Druk op de toets **STANDBY/ON** om het apparaat in te schakelen.
- 2 Druk op **TUNER**.
- 3 Druk op **TUNE +/-** van de afstandsbediening om op het gewenste station af te stemmen.

## Automatisch afstemmen:

Houd **TUNE +/-** ingedrukt, het scannen start automatisch en de tuner stopt bij het zendstation dat als eerste wordt ontvangen.

## Handmatig afstemmen:

Druk herhaaldelijk op **TUNE +/-** om op het gewenste station af te stemmen.

## Opmerking

- Ingeval van radiostoringen, wordt de automatische tuning automatisch bij dat punt gestopt.
- Automatische tuning slaat stations met een zwak signaal over.
- Druk op **■** om automatische tuning te stoppen.
- Als op een RDS-station (Radio Data System) wordt afgestemd, wordt eerst de frequentie getoond. Tenslotte zal de naam van het station getoond worden.

- RDS-stations kunnen geheel automatisch worden afgestemd via de functie Auto Station Program Memory (ASPM), zie bladzijde 31.

## Ontvangen van FM stereo uitzendingen:

- Druk op **ST/MONO** om de stereomodus te selecteren en "AUTO" verschijnt op de display.

## Slechte FM-ontvangst verbeteren:

1 Druk herhaaldelijk op **ST/MONO** om **MONO** te selecteren.

Hiermee wordt de tuner gewijzigd van stereo naar mono en zorgt gewoonlijk tevens voor een betere ontvangst.

## Voorkeuzenders opslaan

Als u vaak naar een bepaalde zender luistert, is het handig dat u de frequentie opslaat in het geheugen van de receiver om hem later makkelijk te kunnen oproepen (Preset-tuning). Zo hoeft u niet telkens handmatig af te stemmen op de zender. In dit apparaat kunt u maximaal 40 zenders in het geheugen opslaan.

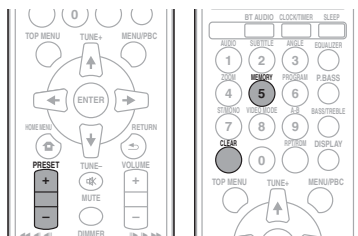

## 1 Stem af op de gewenste zender.

Zie *Afstemmen* hierboven voor meer informatie.

2 Druk op **MEMORY**.

Het presetnummer gaat knipperen.

3 Druk op **PRESET +/-** om het in te stellen kanaal te selecteren.4 Druk op **MEMORY** om dat station in het geheugen op te slaan.

Als het presetnummer van knipperen op branden is overgegaan, herhaal dan de procedure vanaf stap 2 voordat het station in het geheugen wordt opgeslagen.

- Herhaal de stappen 1 – 4 om andere zenders in te stellen of om een voorkeuzender te wijzigen. Wanneer een nieuwe zender in het geheugen opgeslagen wordt, zal de eerder opgeslagen zender worden gewist.

**Opmerking**

- De back-upfunctie houdt de opgeslagen stations enkele uren lang vast ingeval van een stroomonderbreking of als het netsnoer losraakt.

**Instellen van een voorkeurzender**

**1 Druk op PRESET +/- om het gewenste station te selecteren.**

**Aftasten van de voorkeuzezenders**

De in het geheugen opgeslagen zenders kunnen automatisch worden afgetast. (Aftasten voorkeuzegeheugen)

**1 Houd PRESET +/- ingedrukt.**

Het presetnummer verschijnt en de geprogrammeerde stations worden elk 5 seconden lang één voor één ingesteld.

**2 Druk nogmaals op PRESET +/- als het gewenste station is gevonden.**

**Wissen van het gehele ingestelde geheugen**

**1 Druk op TUNER op de afstandsbediening.**

**2 Druk op CLEAR totdat "MEMORY CLEAR" verschijnt.**

**Opmerking**

- Alle stations worden gewist.

**Gebruiken van het Radio Data Systeem (RDS)****Een inleiding tot RDS**

RDS (Radio Data System – radiogegevenssysteem) is een systeem dat de meeste FM-radiozenders gebruiken om luisteraars informatie te verschaffen – bijvoorbeeld de naam van de zender en het soort uitzending dat ze verzorgen.

Met RDS kunt u zoeken naar typen programma's. U kunt bijvoorbeeld een station zoeken dat het programmatype **JAZZ** uitzendt op dit moment.

U kunt naar de volgende soorten programma's zoeken:

**Nieuws**  
**Current Affairs** – Actualiteiten  
**Information** – Algemene informatie  
**Sport** – Sport  
**Education** – Educatief  
**Drama** – Hoorspelen e.d.  
**Cultures** – Nationale of regionale cultuur, theater enz.  
**Science** – Wetenschap en technologie  
**Varied Speech** – Meestal praatprogramma's, zoals quizzen of interviews.  
**Pop Music** – Popmuziek  
**Rock Music** – Rockmuziek  
**Easy Listening** – 'Easy listening' rustige populaire muziek  
**Light Classics M** – 'Lichte' klassieke muziek  
**Serious Classics** – 'Serieuze' klassieke muziek  
**Other Music** – Muziek die niet in een van bovenstaande categorieën valt  
**Weather & Metr** – Weerberichten  
**Finance** – Beursberichten, financieel en zakelijk nieuws enz.

**Children's Progs** – Kinderprogramma's  
**Social Affairs** – 'Human interest', programma's over sociale aangelegenheden  
**Religion** – Religieuze programma's  
**Phone In** – Programma's waarin mensen telefonisch hun mening kunnen geven  
**Travel & Touring** – Programma's over reizen (maar geen verkeersinformatie)  
**Leisure & Hobby** – Hobby en vrije tijd  
**Jazz Music** – Jazz  
**Country Music** – Country&Western-muziek  
**National Music** – Populaire muziek in een andere taal dan Engels  
**Oldies Music** – Gouwe ouwen (muziek uit de jaren 50 en 60)  
**Folk Music** – Volksmuziek  
**Documentary** – Documentaires  
**Alarm Test** – Uitzenden wanneer apparatuur of receivers voor nooduitzending worden getest.  
**Alarm** – Alarm!

**Naar RDS-programma's zoeken**

U kunt een programmatype uit bovenstaande lijst kiezen.

**1 Druk op TUNER op de afstandsbediening.**

**2 Druk op RDS PTY op de afstandsbediening.** "SELECT" wordt ongeveer 6 seconden lang getoond.

**3 Druk op ←/→ om het programmatype te selecteren waarnaar u wilt luisteren.**

Elke keer dat de toets wordt ingedrukt, verschijnt het programmatype. Als de toets ingedrukt wordt gehouden, blijft het programmatype getoond worden.

**4 Druk nogmaals op RDS PTY terwijl het geselecteerde programmatype wordt weergegeven (binnen 6 seconden).**

Nadat het geselecteerde programmatype 2 seconden is opgelicht, verschijnt "SEARCH", en begint de functie met zoeken.

**Opmerking**

- Begin, zodra de display stopt met knipperen, weer bij stap 2. Zodra het systeem een gewenst programmatype tegenkomt, gaat het overeenkomstige kanaalnummer ongeveer 8 seconden lang branden, en wordt vervolgens de stationsnaam weergegeven.

- Als u naar hetzelfde programmatype van een ander station wilt luisteren, drukt u op de **RDY PTY** terwijl het kanaalnummer of de stationnaam knippert. Het toestel zal dan de volgende zender opzoeken.
- Als er geen zender gevonden kan worden, zal de aanduiding "NOT FOUND" 4 seconden lang getoond worden.

## Via RDS verzorgde informatie

Elke keer dat **RDY DISPLAY** wordt ingedrukt, wordt de display als volgt gewijzigd:

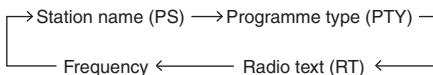
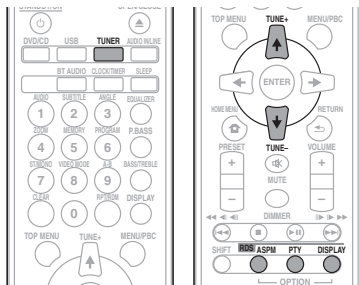

Wanneer u afstemt op een zender die geen RDS gegevens uitzendt, of op een zeer zwakke RDS zender, zal het display in deze volgorde veranderen:



## Auto Station Program Memory (ASPM) gebruiken

Tijdens de ASPM functie zoekt de tuner automatisch nieuwe RDS-zenders zoeken. Er kunnen maximaal 40 zenders worden vastgelegd.

Als u al een paar zenders in het geheugen heeft gezet, zal het aantal nieuwe zenders dat u kunt opslaan minder zijn.

### 1 Druk op TUNER op de afstandsbediening.

### 2 Houd RDS ASPM op de afstandsbediening ingedrukt.

Nadat "ASPM" ongeveer 4 seconden heeft geknipperd, zal het scannen beginnen (87,5 MHz tot 108 MHz).

Na het scannen zal het aantal zenders dat in het geheugen is opgeslagen 4 seconden worden getoond, waarna 4 seconden lang de aanduiding "END" getoond zal worden.

## Voortijdig stoppen van de ASPM functie:

Druk op **■** tijdens het scannen door stations. De reeds in het geheugen opgeslagen zenders worden hier bewaard.

### Opmerking

- Als dezelfde zender op verschillende frequenties uitzendt, zal de sterkst doorkomende frequentie in het geheugen worden opgeslagen.
- Een zender met dezelfde frequentie als een reeds in het geheugen opgeslagen zender zal niet worden opgeslagen.
- Als er reeds 40 zenders in het geheugen zijn opgeslagen, zal het scannen worden afgebroken. Wanneer u het ASPM-proces wilt herhalen, moet u het geprogrammeerde geheugen wissen.
- "NOT FOUND" wordt ongeveer 4 seconden getoond indien er geen zender in het geheugen is vastgelegd.
- Als de RDS signalen zeer zwak zijn, is het mogelijk dat de naam van de zender in kwestie niet in het geheugen kan worden opgeslagen.
- U kunt dezelfde zendernaam opslaan in verschillende kanalen.
- Het is mogelijk dat de zendernamen tijdelijk afwijken in bepaalde gebieden of gedurende bepaalde perioden.

## Opmerkingen aangaande het gebruik van RDS

### Mocht zich een van de volgende gevallen voordoen, dan betekent dit niet dat het toestel defect is:

- "PS", "NO PS" en de stationnaam verschijnen om de beurt en op de juiste wijze.
- Indien een bepaalde zender niet de juiste signalen uitzendt of aan het testen is, zal de RDS ontvangstfunctie mogelijk niet juist functioneren.
- Het is mogelijk dat gegevens zoals de zendernaam niet getoond worden wanneer u afstemt op een RDS zender waarvan het signaal te zwak is.
- "NO PS", "NO PTY" of "NO RT" zal ongeveer 5 seconden langknipperen, waarna de frequentie getoond zal worden.

### Opmerkingen over radiotekst:

- De eerste 16 tekens van de radiotekst verschijnen, en vervolgens worden deze over de display gescrold.
- Als u afstemt op een RDS zender die geen radiotekst gegevens uitzendt, zal de aanduiding "NO RT" getoond worden wanneer u overschakelt naar de radiotekst.
- Terwijl radiotekstgegevens ontvangen worden, of wanneer de inhoud van de tekst gewijzigd wordt, zal "RT" op het display verschijnen.

## Hoofdstuk 9:

## Overige aansluitingen

**⚠ WAARSCHUWING**

- Schakel het apparaat uit en verwijder het netsnoer van het wandcontact voordat u apparatuur aansluit of aansluitingen wijzigt.

**Aansluiten van extra apparatuur**

Sluit de ministecker **AUDIO IN** op het voorpaneel aan op uw hulpweergavecomponent.

- Deze methode kan worden gebruikt om muziek op dit systeem af te spelen vanaf iPods/iPhones/iPads, waarbij het gebruik van het USB-aansluitpunt niet wordt ondersteund.

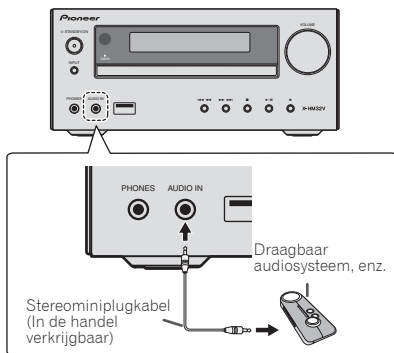
**1 Druk op AUDIO IN/LINE als de ingangsbron.**

Als **AUDIO IN** is geselecteerd, dan wordt "AUDIO IN" op het hoofddisplay weergegeven.

**Opmerking**

- Als de **AUDIO IN** ministeckeringang wordt verbonden met de hoofdtelefoonaansluiting van de extra apparatuur, wordt het volume van het apparaat ingesteld met de volumeregeling op de extra apparatuur. Als het geluid vervormd is nadat u het volume van het apparaat heeft verlaagd, probeer dan het volume op de aanvullende weergavecomponent te verlagen.

Sluit de **LINE IN**-audiosteekers aan het achterpaneel aan op de extra weergavecomponent.

Het achterpaneel van dit apparaat

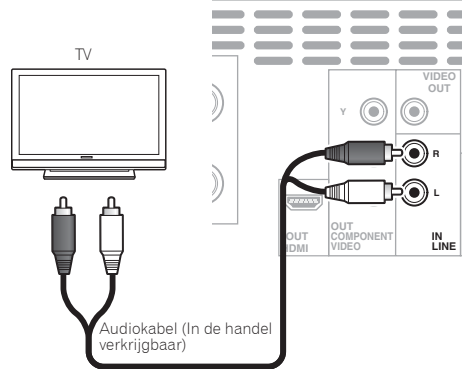
**1 Druk tweemaal op AUDIO IN/LINE als ingangsbron.**

Als **LINE** is geselecteerd, dan wordt "LINE" op het hoofddisplay weergegeven.



## Hoofdstuk 10:

# Bluetooth® audioweergave

## Muziek weergeven met behulp van Bluetooth draadloze technologie

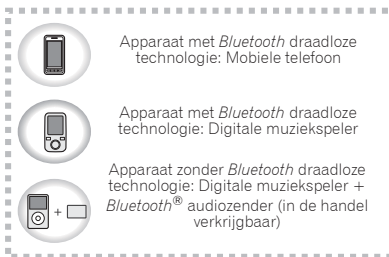

Op het systeem kan muziek worden afgespeeld die draadloos op met Bluetooth uitgeruste apparatuur (mobiele telefoon, digitale muzikspelers, enz.) is opgeslagen. Tevens kan een Bluetooth audiotransmitter (afzonderlijk in de handel verkrijgbaar) worden gebruikt, zodat muziek van apparatuur kan worden afgespeeld die de Bluetooth-functionaliteit niet heeft. Raadpleeg de gebruikershandleiding voor het met Bluetooth uitgeruste apparaat voor meer gegevens.

**Opmerking**

- Het merk Bluetooth® en de logo's daarvan zijn gedeponeerde handelsmerken van Bluetooth SIG, Inc. PIONEER CORPORATION gebruikt deze onder licentie. Andere handelsmerken en handelsnamen zijn eigendom van de respectieve eigenaren.
- Het apparaat dat is uitgevoerd met Bluetooth draadloze technologie moet A2DP-profielen ondersteunen.
- Pioneer garandeert niet de juiste aansluiting en functies van dit apparaat met alle apparatuur die is voorzien van Bluetooth draadloze technologie.

## Gebruik van de afstandsbediening

Met de afstandsbediening die bij dit systeem wordt geleverd kunt u media afspelen en stopzetten en andere bewerkingen uitvoeren.

**Opmerking**

- Het apparaat dat is voorzien van Bluetooth draadloze technologie moet AVRCP-profielen ondersteunen.
- Bewerkingen van afstandsbedieningen kunnen niet worden gegarandeerd voor alle apparaten die zijn voorzien van Bluetooth draadloze technologie.

## Pareren met het systeem (eerste vastlegging)

De paring dient te worden uitgevoerd om muziek, die op een met Bluetooth uitgerust apparaat is opgeslagen, af te spelen. De paring moet worden uitgevoerd als het systeem voor het eerst met het met Bluetooth uitgeruste apparaat wordt gebruikt, of als de paringsgegevens van het apparaat om de een of andere reden zijn gewist.

De paring moet worden uitgevoerd zodat er communicatie kan plaatsvinden via Bluetooth draadloze technologie.

- De paring wordt alleen de eerste maal dat het systeem en het met Bluetooth uitgeruste apparaat samen worden gebruikt, uitgevoerd.
- Om communicatie via de Bluetooth draadloze technologie te laten plaatsvinden dient de paring zowel op het systeem als het met Bluetooth uitgeruste apparaat te worden uitgevoerd.
- Nadat de **BT AUDIO** is ingedrukt en de **BT AUDIO**-ingang is ingeschakeld, moet de paringsprocedure van het met Bluetooth uitgeruste apparaat worden uitgevoerd. Als de paring op de juiste wijze is uitgevoerd, hoeven de paringsprocedures voor het systeem zoals hieronder aangegeven niet te worden uitgevoerd.

Raadpleeg de gebruikershandleiding voor het met Bluetooth uitgeruste apparaat voor meer gegevens.

### 1 Druk op **STANDBY/ON** en schakel het apparaat in.

### 2 Druk op **BT AUDIO**.

Het systeem schakelt over op **BT AUDIO** en **PAIRING** verschijnt.

### 3 Schakel het met Bluetooth uitgeruste apparaat waarmee gepaard moet worden in en voor de paringsprocedure uit.

#### Opmerking

- Dit apparaat wordt getoond als "X-HM32V" op alle bij u beschikbare met Bluetooth uitgevoerde apparatuur.

De paring gaat van start.

- Plaats het met Bluetooth uitgeruste apparaat dichtbij het systeem.
- Raadpleeg de gebruikershandleiding van het met Bluetooth uitgeruste apparaat voor gegevens over wanneer de paring kan worden uitgevoerd en de procedures die voor de paring vereist zijn.
- Als de pincode-ingang wordt gevraagd, moet "0000" worden ingevoerd. (Dit apparaat kan uitsluitend met de pincode "0000" worden ingesteld.)

### 4 Bevestig op het met Bluetooth uitgeruste apparaat dat de paring is voltooid.

Als de paring met het met Bluetooth uitgeruste apparaat op de juiste wijze is voltooid, wordt de naam van het met Bluetooth uitgeruste apparaat op het voorpaneel van het systeem weergegeven. (Alleen alfanumerieke tekens van één byte kunnen worden getoond. Elk teken dat niet kan worden getoond wordt met "\*" aangeduid.)

## Luister naar muziek op het systeem vanaf een met Bluetooth uitgerust apparaat

### 1 Druk op BT AUDIO.

Het systeem schakelt over op de BT AUDIO-ingang.

### 2 Een Bluetooth-aansluiting wordt tot stand gebracht tussen het met Bluetooth uitgeruste apparaat en dit systeem.

De procedures voor de aansluiting op dit systeem moeten vanaf het met Bluetooth uitgeruste apparaat worden uitgevoerd.

- Raadpleeg de gebruikershandleiding van het met Bluetooth uitgeruste apparaat voor gegevens over de aansluitingsprocedures.

### 3 Speel muziek af vanaf het met Bluetooth uitgeruste apparaat.

#### Opmerking

- Als het met Bluetooth uitgevoerde apparaat niet wordt afgespeeld en langer dan 20 minuten niet is bediend, wordt het apparaat automatisch uitgeschakeld. In dit geval moet Auto Power Off zijn ingeschakeld (ON).
- Auto Power Off kan in en uit worden geschakeld (ON/OFF) (bladzijde 46).

### **BT STANDBY**

- Het volgende kan worden uitgevoerd als het systeem op stand-by staat terwijl BT STANDBY is ingeschakeld (ON).
- Als een met Bluetooth uitgevoerd apparaat wordt geselecteerd dat reeds eerder op dit systeem is aangesloten geweest (de paring is reeds uitgevoerd), wordt het systeem automatisch met de BT AUDIO-functie ingeschakeld.

### **BT STANDBY-instellingen**

- In- en uitschakelen (ON/OFF) door de INPUT-toets, die zich bovenop het systeem bevindt, 3 seconden lang in te drukken.
- Houd de INPUT-toets ingedrukt wanneer het systeem is ingeschakeld (ON). Bediening is niet mogelijk als het systeem niet is ingeschakeld.
- De instelling kan alleen worden gedaan via de INPUT-toets op het apparaat. De instelling kan niet via de afstandsbediening worden uitgevoerd.

#### Opmerking

- Als BT STANDBY is ingeschakeld (ON), wordt "BT STANDBY ON" op de hoofddisplay getoond.
- Als BT STANDBY is uitgeschakeld (OFF), wordt "BT STANDBY OFF" op de hoofddisplay getoond.
- Als het netsnoer wordt verwijderd en weer wordt ingestoken, zal deze functie werken nadat het systeem is ingeschakeld (ON).

### **Aansluiting tijdens BT STANDBY via het met Bluetooth uitgevoerde apparaat**

Als het met Bluetooth uitgevoerde apparaat reeds eerder tijdens BT STANDBY op het systeem is aangesloten geweest (paring is reeds uitgevoerd), kan het apparaat rechtstreeks uit de eerder gedane aansluiting een aansluitverzoek ontvangen.

Het apparaat gaat de BT AUDIO-functie gebruiken en zal aansluiten op een met Bluetooth uitgevoerd apparaat.

Ook apparatuur waarvoor reeds paring met dit systeem heeft plaatsgevonden kan in de volgende gevallen niet tijdens BT STANDBY worden verbonden.

Wissel in die gevallen de paringsgebeurtenissen uit het apparaat dat is uitgevoerd met Bluetooth draadloze technologie en voer de paring opnieuw uit.

- Maximaal 8 paringsgebeurtenissen kunnen via dit apparaat worden opgenomen. Indien op 8 systemen een apparaat dat is uitgevoerd met Bluetooth draadloze technologie wordt aangesloten, wordt de oudste paringsgebeurtenis gewist.
- Indien de instellingen weer op de fabrieksinstellingen worden teruggezet, worden alle paringsgebeurtenissen gewist.

## Waarschuwing radiogolven

Dit apparaat maakt gebruik van een radiogolffrequentie van 2,4 GHz, wat een band is die wordt gebruikt door andere draadloze systemen (zie lijst hieronder). Om ruis of onderbroken communicatie te voorkomen, dient u dit apparaat niet in de buurt van dergelijke apparaten te gebruiken, of dient u ervoor te zorgen dat die apparaten tijdens het gebruik uitgeschakeld zijn.

- Draadloze telefoons
- Draadloze faxmachines
- Magnetrons
- Draadloze LAN-apparaten (IEEE802.11b/g)
- Draadloze AV-apparatuur
- Draadloze regelars voor spelsystemen
- Gezondheidsapparaten op basis van microgolven
- Bepaalde babyphones

Andere, minder bekende apparatuur die op dezelfde frequentie werkzaam kan zijn:

- Antidiefstalsystemen
- Amateurradiostations (HAM)
- Logistieke beheersystemen in magazijnen
- Discriminatiesystemen voor trein- of noodhulpvoertuigen

### Opmerking

- Ingeval zich ruis voordoet in het televisiebeeld, is het mogelijk dat het apparaat met *Bluetooth* draadloze technologie of dit systeem (alsmede producten die door dit systeem worden ondersteund) signaalstoring veroorzaken met de antenne-ingangsconnector van uw televisie, video, satellietuner, enz. Als dat het geval is, moet de afstand tussen de antenne-ingangsconnector en het met *Bluetooth* draadloze technologie uitgeruste apparaat of dit systeem (alsmede producten die door dit systeem worden ondersteund) worden vergroot.
- Als er iets is dat de baan blokkeert tussen dit apparaat (met inbegrip van apparaten die door dit apparaat worden ondersteund) en de apparatuur die is voorzien van *Bluetooth* draadloze technologie (zoals een metalen deur, een betonwand of isolatie waarin aluminiumfolie is verwerkt), kan het zijn dat u de plaats van uw systeem moet veranderen om signaalruis en onderbrekingen te voorkomen.

## Omvang van de werking

Gebruik van dit apparaat is beperkt tot thuisgebruik. (De zendafstand kan minder zijn als gevolg van de communicatieomgeving.)

In de volgende locaties kan het geluid worden onderbroken of gestopt als gevolg van slechte omstandigheden of het niet kunnen ontvangen van radiogolven:

- In gebouwen met gewapend beton of woningen gemaakt met stalen of ijzeren dragende delen.
- In de buurt van metalen meubilair.
- In een menigte mensen of in de buurt van een gebouw of een obstakel.

- Op een locatie die is blootgesteld aan het magnetische veld, statische elektriciteit of radiogolffinterferentie van radiocommunicatieapparatuur die gebruik maakt van dezelfde frequentieband (2,4 GHz) als dit apparaat, zoals een 2,4 GHz draadloos LAN-apparaat (IEEE802.11b/g) of een magnetron.
- Wanneer u in een dichtbevolkt woongebied woont (appartement, rijtjeshuis enz.) en de magnetron van uw bureaus in de buurt van uw systeem is geplaatst, kunt u last hebben van radiogolffinterferentie. Wanneer dit gebeurt, verplaatst u het apparaat naar een andere plek. Wanneer de magnetron niet wordt gebruikt, is er geen radiogolffinterferentie.

## Weerkaatsingen van radiogolven

De radiogolven die door dit apparaat worden ontvangen zijn de radiogolven die rechtstreeks afkomstig zijn van het apparaat dat is voorzien van *Bluetooth* draadloze technologie (directe golven) en de golven die vanuit verschillende richtingen komen als gevolg van de weerkaatsingen tegen muren, meubilair en gebouw (weerkatste golven). De weerkatste golven (als gevolg van obstakels en reflecterende voorwerpen) produceren daarnaast opnieuw een verscheidenheid aan weerkatste golven alsmede een variatie in ontvangsomstandigheden, afhankelijk van de locaties. Wanneer de audio als gevolg van dit verschijnsel niet meer correct kan worden ontvangen, kunt u proberen de locatie van het apparaat dat is voorzien van *Bluetooth* draadloze technologie iets te veranderen. Geluid kan ook worden onderbroken vanwege de gereflecteerde golven wanneer iemand de ruimte tussen dit systeem en het met *Bluetooth* draadloze technologie uitgevoerde apparaat doorkruist of benadert.

## Voorzorgsmaatregelen betreffende de aansluiting op producten die door dit apparaat worden ondersteund

- Zorg dat de aansluitingen voor alle apparatuur die door dit apparaat wordt ondersteund, inclusief alle audiosnoeren en netsnoeren, is voltooid voordat u de verbinding met dit apparaat maakt.
- Nadat de aansluitingen op dit apparaat zijn voltooid, moet u controleren of de audiosnoeren en netsnoeren niet samen zijn gebundeld.
- Controleer bij het loskoppelen van het apparaat of er voldoende werkruimte rondom het apparaat is.
- Wanneer u de aansluiting wijzigt van de audiosnoeren of andere snoeren voor producten die door dit apparaat worden ondersteund, moet u controleren of er voldoende werkruimte rondom het apparaat is.

## Hoofdstuk 11:

# Instellingen aanpassen

## Instellingen voor dvd/cd- en USB-weergave

### 1 Druk op HOME MENU.

Het scherm **HOME MENU** verschijnt.

### 2 Gebruik **↑/↓/←/→** om het onderdeel te selecteren en druk dan op **ENTER**.

### 3 Gebruik **↑/↓/←/→** om de instelling te wijzigen en druk daarna op **ENTER**.

- Het scherm **HOME MENU** afsluiten.  
Druk op **HOME MENU**.

De oorspronkelijke fabrieksinstellingen worden *cursorief* aangegeven.

#### **Belangrijk**

- De volgende instellingen zijn beschikbaar voor een disc of voor materiaal op een USB-geheugenapparaat. De instellingen zijn niet beschikbaar voor de iPod/iPhone/iPad, de tuner en de externe ingang (**AUDIO IN/LINE**) en **BT AUDIO**.
- In de USB-stand kunt u alleen de **Play Mode**, **Audio Settings** veranderen op het **HOME MENU** scherm.

## Audio Settings parameters

Instellingen	Funcie
<b>Audio DRC</b> (High/Medium/Low/Off)	<ul style="list-style-type: none"> <li>• Hiermee worden te luide klanken afgezwakt en te zachte klanken versterkt. Kies deze instelling bijvoorbeeld om 's avonds laat te genieten van een speelfilm.</li> <li>• Deze instelling werkt alleen met Dolby Digital geluid.</li> <li>• De werking van het effect is afhankelijk van de geluidsterkte van de aangesloten TV, AV-receiver of versterker, luidsprekers, enz. Probeer een aantal instellingen uit en kies dan degene die het beste effect oplevert.</li> </ul>

## Video Adjust parameters

Instellingen	Funcie
<b>Sharpness</b> (Fine/Standard/Soft)	Voor scherpteregeling van het beeld.
<b>Brightness</b> (-20 tot +20)	Voor helderheidsregeling van het beeld.
<b>Contrast</b> (-16 tot +16)	Voor bijregelen van de helderheid van de lichtste en donkerste delen van het beeld.
<b>Gamma</b> (-3 tot +3)	Verstelt hoe de donkere partijen in het beeld overkomen.
<b>Hue</b> (green 9 tot red 9)	Verstelt de balans tussen rood en groen.
<b>Chroma Level</b> (-9 tot +9)	Verstelt de kleurverzadiging. Deze instelling is het meest doeltreffend voor kleurrijke beelden, zoals tekenfilms.

**Brightness**, **Contrast**, **Gamma**, **Hue** en **Chroma Level** staan ingesteld op 0 bij aankoop van het apparaat.

## Initial Settings parameters

- Gebruik deze onderdelen om gedetailleerde instellingen voor het apparaat te maken.
- De Initial Settings is niet te kiezen tijdens afspelen. Stop eerst het afspelen van de disc.

## Digital Audio Out instellingen

Instellingen	Functie
HDMI Out	Selecteer de audiosignalen die worden uitgevoerd via de <b>HDMI OUT</b> aansluiting ( <b>LPCM (2CH)/Auto/Off</b> ) overeenkomstig het aangesloten HDMI-compatibele apparaat.

## Video Output instellingen

Instellingen	Functie
TV Screen	Kies het geschikte beeldweergaveformaat ( <b>4:3 (Letter Box)/4:3 (Pan &amp; Scan)/16:9 (Wide)/16:9 (Compressed)</b> ), overeenkomstig het aangesloten TV-toestel e.d.
HDMI Resolution	Kies de resolutie voor de videosignalen die worden uitgestuurd via de <b>HDMI OUT</b> -aansluitingen ( <b>720x576i/720x576p/1280x720p/1920x1080i/1920x1080p</b> ). Als het beeld niet juist wordt weergegeven nadat de instelling is veranderd, keert u terug naar de instelling " <b>720x576p</b> ." Zie <i>De HDMI Resolution instellingen in de beginstand terugzetten</i> hieronder.
HDMI Color	Kies welke videosignalen er worden uitgestuurd via de <b>HDMI OUT</b> -aansluiting ( <b>Full range RGB/RGB/Component</b> ).

## Language instellingen

Instellingen	Functie
Audio Language	Kies de taal die u wilt horen bij het afspelen van DVD-Video discs ( <b>English</b> /beschikbare talen/ <b>Other Language</b> ).
Subtitle Language	Kies de taal voor de ondertiteling bij het afspelen van DVD-Video discs ( <b>English</b> /beschikbare talen/ <b>Other Language</b> ).
DVD Menu Lang.	Kies de taal voor de bedieningsmenu's bij het afspelen van DVD-Video discs ( <b>w/ Subtitle Lang./</b> beschikbare talen/ <b>Other Language</b> ).
Subtitle Display	Kies of u ondertitels wilt zien ( <b>On</b> ) of niet ( <b>Off</b> ).

- Als bij de bovenstaande onderdelen "**Other Language**" wordt geselecteerd, voert u de instelling uit aan de hand van de *Taalcodetabel* op bladzijde 41.

## Display instellingen

Instellingen	Functie
OSD Language	Kies de taal voor de bedieningsaanwijzingen ( <b>Play, Stop</b> enz.) die op uw TV-scherm verschijnen ( <b>English</b> /beschikbare talen).
Angle Indicator	Kies of u de beeldhoekaanduiding op het TV-scherm wilt zien ( <b>On</b> ) of niet ( <b>Off</b> ).
On Screen Display	Kies of u de bedieningsaanwijzingen ( <b>Play, Stop</b> enz.) op uw TV-scherm wilt zien ( <b>On</b> ) of niet ( <b>Off</b> ).

## Options instellingen

Instellingen	Functie
Parental Lock	Beperkt de weergave van DVD-Video's ( <b>Password/Level Change/Country Code</b> ). Zie <i>Taalcodetabel</i> op bladzijde 41 om de "Country Code" in te stellen.
DivX(R) VOD	Toont de registratiecode die vereist is voor het afspelen van DivX(R) VOD-bestanden ( <b>Activate/Deactivate</b> ).

## De HDMI Resolution instellingen in de beginstand terugzetten

- 1 Houd VIDEO MODE ingedrukt.

## Hoofdstuk 12:

## Aanvullende informatie

## Problemen oplossen

Vaak worden onjuiste handelingen verward met problemen of storingen. Wanneer u denkt dat er iets mis is met dit apparaat, controleert u eerst de onderstaande punten. Soms ligt de oorzaak van het probleem bij een ander apparaat. Controleer de andere apparaten en de elektrische apparatuur die in gebruik is. Als u het probleem aan de hand van de gegeven maatregelen niet kunt verhelpen, dient u contact op te nemen met uw dichtstbijzijnde officiële Pioneer servicecentrum of met uw dealer om het apparaat te laten repareren.

- Als het apparaat niet naar behoren functioneert vanwege externe effecten zoals statische elektriciteit, haalt u de stekker uit het stopcontact en steekt u deze weer in het stopcontact om het apparaat weer normaal te doen werken.

## Algemeen probleem

Probleem	Controle	Oplossing
De instellingen die u hebt gedaan zijn gewist.	Is het netsnoer uitgetrokken?	Als het netsnoer is uitgetrokken, worden de gedane instellingen gewist. Stel de tijd nogmaals in. Verwijder het netsnoer niet als u niet wilt dat de instellingen worden gewist.
Verschillen in geluidsvolume tussen dvd's, cd's, MP3, WMA, iPod/iPhone/iPad, Tuner, BT AUDIO, AUDIO IN en LINE.	Dit duidt niet op een storing in de werking van dit apparaat.	Het volume kan verschillen afhankelijk van de ingangsbron en opmaak van de opname.
Het apparaat reageert niet op de afstandsbediening.	Voert u de bediening op grote afstand uit?	Blijf binnen de 7 m, 30° van de afstandsbedieningssensor op het voorpaneel (bladzijde 6).
	Staat de sensor voor de afstandsbediening bloot aan direct zonlicht of scherp kunstlicht zoals bijv. TL-verlichting?	De signalen van de afstandsbediening worden niet juist ontvangen als de sensor van de afstandsbediening blootstaat aan direct zonlicht of scherp kunstlicht zoals bijv. TL-verlichting.
	Zijn de batterijen leeg?	Vervang de batterijen (bladzijde 6).
De schijf kan niet worden afgespeeld of de schijf wordt automatisch uitgeworpen.	Bevat de schijf krassen?	Schijven met krassen kunnen mogelijk niet worden afgespeeld.
	Is de schijf vuil?	Verwijder het vuil van de schijf (bladzijde 45).
DVD VR kan niet worden afgespeeld.	Staat het apparaat op een plaats met veel vocht?	Er kan zich binnenin condensvorming hebben voorgedaan. Wacht even totdat de condens is verdampt. Plaats het apparaat niet te dicht bij een airconditioning enz. (bladzijde 44).
	Wordt de schijf door CPRM ondersteund?	CPRM wordt niet door dit systeem ondersteund. Alleen DVD VR van een niet met CPRM beschermde schijf kan worden afgespeeld.
Het beeld ziet er uitgerekt uit, of de beeldverhouding kan niet worden omgeschakeld.	Staat de beeldverhouding juist ingesteld op de aangesloten TV?	Lees de handleiding van het TV-toestel en stel de TV-beeldverhouding juist in.
	Is <b>TV Screen</b> juist ingesteld?	Stel <b>TV Screen</b> juist in (bladzijde 36). Deze instelling is beschikbaar voor een disc of voor materiaal op een USB-geheugenapparaat. Voor films of beelden opgeslagen in de iPod/iPhone/iPad bedient u uw iPod/iPhone/iPad.
Tijdens de weergave wordt het beeld donker of is er storing in het beeld.	Dit duidt niet op een storing in de werking van dit apparaat.	Dit apparaat ondersteunt Rovi kopieerbeveiliging. Bij sommige TV's kan het beeld niet goed worden weergegeven bij het afspelen van discs met kopieerbeveiligingssignalen. Dit is geen storing.
	Zijn het apparaat en de TV verbonden via een videorecorder?	Wanneer het apparaat en de TV zijn aangesloten via een videorecorder, kan de analoge kopieerbeveiliging van het apparaat de juiste beeldweergave van de videorecorder verstoren. Sluit het apparaat rechtstreeks op uw TV aan.
Geluid en beeld worden telkens tijdens het afspelen van de schijf onderbroken.	Het geluidsvolume staat mogelijk te hoog.	Geluid en beeld zijn mogelijk niet stabiel wanneer het geluidsvolume te hoog staat; verlaag in dat geval het geluidsvolume.
Map- of bestandsnamen worden niet herkend. (DivX, WMA, MP3 en JPEG)	Is het maximaal aantal mappen of bestandsnamen dat het apparaat kan herkennen niet overschreden?	Er kunnen tot 255 mappen worden herkend op eenzelfde disc. Er kunnen tot 648 bestanden worden herkend binnen een enkele map. Afhankelijk van de mappenstructuur bestaat echter de kans dat het apparaat bepaalde mappen of bestanden niet herkent.

Probleem	Controle	Oplossing
Het weergeven van JPEG-bestanden vergt nogal wat tijd.	Probeer u erg grote bestanden weer te geven?	Het weergeven van grote bestanden kan wel enige tijd vergen.
Er verschijnen zwarte balken in beeld bij de weergave van JPEG-bestanden.	Geeft u bestanden weer met verschillende beeldverhoudingen?	Er kunnen zwarte balken langs de boven- en onderkant of langs de zijkanten van het scherm verschijnen bij weergave van JPEG-bestanden met verschillende beeldverhoudingen.
Het apparaat wordt automatisch uitgeschakeld.		Als er 20 minuten of langer geen weergave of bediening is geweest, wordt het apparaat automatisch uitgeschakeld. In dit geval moet Auto Power Off zijn ingeschakeld ( <b>ON</b> ). Auto Power Off kan in en uit worden geschakeld ( <b>ON/OFF</b> ) (bladzijde 46).

## Wanneer er een USB-geheugenapparaat is aangesloten

Probleem	Controle	Oplossing
Het USB-opslagapparaat wordt niet herkend.	Is het USB-opslagapparaat op de juiste wijze aangesloten?	Sluit het apparaat stevig aan (geheel ingestoken).
	Is het USB-opslagapparaat via een USB-hub aangesloten?	Dit apparaat ondersteunt geen USB-hubs. Sluit het USB-opslagapparaat rechtstreeks aan.
	Wordt het USB-opslagapparaat door dit systeem ondersteund?	Dit apparaat herkent alleen USB-apparaten die bedoeld zijn voor gegevensopslag. Dit apparaat is geschikt voor draagbare flash-geheugenapparaten en digitale muzikspelers. Alleen de bestandssystemen FAT16 en FAT32 worden ondersteund. Andere bestandssystemen (exFAT, NTFS, HFS enz.) worden niet ondersteund. USB flash drive die USB 2.0 ondersteunt kan worden gebruikt.
	Dit duidt niet op een storing in de werking van dit apparaat.	Het gebruik van drivers voor harde schijven wordt niet door dit apparaat ondersteund. Schakel het apparaat uit en daarna weer in. Sommige USB-opslagapparaten worden niet op de juiste wijze herkend.
Het bestand kan niet worden afgespeeld.	Is het bestand auteursrechtelijk beschermd (door DRM)?	Auteursrechtelijk beschermde bestanden kunnen niet worden afgespeeld.
	Dit duidt niet op een storing in de werking van dit apparaat.	Bestanden die op een computer zijn opgeslagen kunnen niet worden afgespeeld. Het is mogelijk dat sommige bestanden niet kunnen worden afgespeeld.
Mappen of bestandsnamen worden niet juist of helemaal niet aangegeven.	Bestaat de naam van de map of het bestand uit meer dan 30 tekens?	Het maximum aantal tekens dat voor de map en bestandsnamen kan worden weergegeven is 30.
Map- of bestandsnamen worden niet in alfabetische volgorde weergegeven.	Dit duidt niet op een storing in de werking van dit apparaat.	De volgorde van de map- en bestandsnamen getoond in <b>Disc Navigator</b> hangt af van de volgorde waarin de mappen of bestand in het USB-opslagapparaat zijn opgenomen.
Herkenning van het USB-opslagapparaat neemt veel tijd in beslag.	Wat is de capaciteit van de USB-opslagapparaten?	Het duurt even voordat de gegevens zijn geladen als een USB-opslagapparaat met grote capaciteit wordt aangesloten (dit kan enkele minuten in beslag nemen).
Er is geen stroomtoevoer naar het USB-opslagapparaat.	Verschijnt de aanduiding <b>AUTH ERROR</b> op het display op het voorpaneel? Er wordt geen stroom toegevoerd als het stroomverbruik te hoog is.	Schakel het apparaat uit en daarna weer in.
		Schakel het apparaat uit, verwijder het USB-opslagapparaat en sluit het weer aan. Druk op <b>INPUT</b> om naar de andere ingang over te schakelen, en schakel dan weer terug naar de <b>USB/iPod</b> ingang.

### Bij aansluiting op een HDMI-geschikt apparaat

Probleem	Controle	Oplossing
Er wordt geen beeld weergegeven.	Staat de resolutie juist ingesteld?	Stel <b>HDMI Resolution</b> juist in voor het aangesloten apparaat (bladzijde 37). Zet <b>HDMI Resolution</b> terug op de standaardinstelling ( <b>720x576p</b> ) (bladzijde 37).
	Is de HDMI-kabel naar behoren aangesloten?	Steek de stekker stevig helemaal in de aansluitbus. Bij sommige kabels kunnen 1080p videoseignalen niet goed worden weergegeven.
Er klinkt geen geluid of alleen vervormd geluid.	Is <b>HDMI Out</b> juist ingesteld?	Zet <b>HDMI Out</b> op <b>LPCM (2CH)</b> of <b>Auto</b> (bladzijde 37).
Er worden geen meerkanaals-audiosignalen doorgegeven.	Is <b>HDMI Out</b> juist ingesteld?	Zet <b>HDMI Out</b> op <b>Auto</b> (bladzijde 37).
De kleuren van het TV-beeld zijn niet goed.	Is <b>HDMI Color</b> juist ingesteld?	Verander de <b>HDMI Color</b> instelling (bladzijde 37).

### Ingeval van aansluiting van een iPod/iPhone/iPad

Probleem	Oplossing
Kan de iPod/iPhone/iPad niet bedienen met de afstandsbediening.	Zorg ervoor dat de iPod/iPhone/iPad op de juiste wijze is aangesloten (zie <i>Aansluiten van uw iPod/iPhone/iPad</i> op bladzijde 19).
De iPod/iPhone/iPad werkt niet.	Zorg ervoor dat de iPod/iPhone/iPad op de juiste wijze is aangesloten (zie <i>Aansluiten van uw iPod/iPhone/iPad</i> op bladzijde 19). Als de iPod/iPhone/iPad onvoorzien is gestopt, probeer de iPod/iPhone/iPad dan te resetten en sluit deze opnieuw op het apparaat aan.

### Wanneer het apparaat dat is uitgevoerd met *Bluetooth* draadloze technologie wordt aangesloten of bediend

Probleem	Oplossing
Het apparaat dat is voorzien van <i>Bluetooth</i> draadloze technologie kan niet worden aangesloten of bediend. Er komt geen geluid uit het apparaat dat is voorzien van <i>Bluetooth</i> draadloze technologie of het geluid is onderbroken.	Controleer dat er geen voorwerp dat elektromagnetische straling uitzendt in de 2,4 GHz band (magnetrons, draadloze LAN-apparatuur of draadloze apparatuur die is voorzien van <i>Bluetooth</i> technologie) in de buurt van de eenheid staat. Als een dergelijk apparaat bij de receiver staat, moet u het verder weg zetten. U kunt het apparaat dat de elektromagnetische golven uitzendt ook uitzetten.  Controleer dat het apparaat dat is voorzien van <i>Bluetooth</i> technologie niet te ver van de eenheid staat en dat er geen obstakels tussen het apparaat dat is voorzien van <i>Bluetooth</i> technologie en de eenheid staan. Stel het apparaat dat is voorzien van <i>Bluetooth</i> draadloze technologie en de eenheid zo in dat de onderlinge afstand kleiner is dan 10 m* en dat er geen voorwerpen tussen staan.  * De vermelde afstand dient als globale richtlijn. De feitelijk toelaatbare afstand tussen apparaten kan afhankelijk van de omstandigheden in de omgeving variëren.
	Het apparaat dat is voorzien van <i>Bluetooth</i> draadloze technologie is mogelijk niet ingesteld op de communicatiemodus die de <i>Bluetooth</i> draadloze technologie ondersteunt. Controleer de instelling van het apparaat dat is voorzien van <i>Bluetooth</i> draadloze technologie.



## Taalcodetabel en land/gebiedscodetabel

### Taalcodetabel

#### Namen van talen (codeletters) en invoercodes:

Japanese (ja), <b>1001</b>	Frisian (fy), <b>0625</b>
English (en), <b>0514</b>	Irish (ga), <b>0701</b>
French (fr), <b>0618</b>	Scots-Gaelic (gd), <b>0704</b>
German (de), <b>0405</b>	Galician (gl), <b>0712</b>
Italian (it), <b>0920</b>	Guarani (gn), <b>0714</b>
Spanish (es), <b>0519</b>	Gujarati (gu), <b>0721</b>
Chinese (zh), <b>2608</b>	Hausa (ha), <b>0801</b>
Dutch (nl), <b>1412</b>	Hindi (hi), <b>0809</b>
Portuguese (pt), <b>1620</b>	Croatian (hr), <b>0818</b>
Swedish (sv), <b>1922</b>	Hungarian (hu), <b>0821</b>
Russian (ru), <b>1821</b>	Armenian (hy), <b>0825</b>
Korean (ko), <b>1115</b>	Interlingua (ia), <b>0901</b>
Greek (el), <b>0512</b>	Interlingue (ie), <b>0905</b>
Afar (aa), <b>0101</b>	Iniupiak (ik), <b>0911</b>
Abkhazian (ab), <b>0102</b>	Indonesian (in), <b>0914</b>
Afrikaans (af), <b>0106</b>	Icelandic (is), <b>0919</b>
Amharic (am), <b>0113</b>	Hebrew (iw), <b>0923</b>
Arabic (ar), <b>0118</b>	Yiddish (ji), <b>1009</b>
Assamese (as), <b>0119</b>	Javanese (jw), <b>1023</b>
Aymara (ay), <b>0125</b>	Georgian (ka), <b>1101</b>
Azerbajiani (az), <b>0126</b>	Kazakh (kk), <b>1111</b>
Bashkir (ba), <b>0201</b>	Greenlandic (kl), <b>1112</b>
Byelorussian (be), <b>0205</b>	Cambodian (km), <b>1113</b>
Bulgarian (bg), <b>0207</b>	Kannada (kn), <b>1114</b>
Bihari (bh), <b>0208</b>	Kashmiri (ks), <b>1119</b>
Bislama (bi), <b>0209</b>	Kurdish (ku), <b>1121</b>
Bengali (bn), <b>0214</b>	Kirghiz (ky), <b>1125</b>
Tibetan (bo), <b>0215</b>	Latin (la), <b>1201</b>
Breton (br), <b>0218</b>	Lingala (ln), <b>1214</b>
Catalan (ca), <b>0301</b>	Laothian (lo), <b>1215</b>
Corsican (co), <b>0315</b>	Lithuanian (lt), <b>1220</b>
Czech (cs), <b>0319</b>	Latvian (lv), <b>1222</b>
Welsh (cy), <b>0325</b>	Malagasy (mg), <b>1307</b>
Danish (da), <b>0401</b>	Maori (mi), <b>1309</b>
Bhutani (dz), <b>0426</b>	Macedonian (mk), <b>1311</b>
Esperanto (eo), <b>0515</b>	Malayalam (ml), <b>1312</b>
Estonian (et), <b>0520</b>	Mongolian (mn), <b>1314</b>
Basque (eu), <b>0521</b>	Moldavian (mo), <b>1315</b>
Persian (fa), <b>0601</b>	Marathi (mr), <b>1318</b>
Finnish (fi), <b>0609</b>	Malay (ms), <b>1319</b>
Fiji (fj), <b>0610</b>	Maltese (mt), <b>1320</b>
Faroese (fo), <b>0615</b>	Burmese (my), <b>1325</b>
Nauru (na), <b>1401</b>	Siswati (ss), <b>1919</b>

Nepali (ne), <b>1405</b>	Sesotho (st), <b>1920</b>
Norwegian (no), <b>1415</b>	Sundanese (su), <b>1921</b>
Occitan (oc), <b>1503</b>	Swahili (sw), <b>1923</b>
Oromo (om), <b>1513</b>	Tamil (ta), <b>2001</b>
Oriya (or), <b>1518</b>	Telugu (te), <b>2005</b>
Panjabi (pa), <b>1601</b>	Tajik (tg), <b>2007</b>
Polish (pl), <b>1612</b>	Thai (th), <b>2008</b>
Pashto, Pushto (ps), <b>1619</b>	Tigrinya (ti), <b>2009</b>
Quechua (qu), <b>1721</b>	Turkmen (tk), <b>2011</b>
Rhaeto-Romance (rm), <b>1813</b>	Tagalog (tl), <b>2012</b>
Kirundi (rn), <b>1814</b>	Setswana (tn), <b>2014</b>
Romanian (ro), <b>1815</b>	Tonga (to), <b>2015</b>
Kinyarwanda (rw), <b>1823</b>	Turkish (tr), <b>2018</b>
Sanskrit (sa), <b>1901</b>	Tsonga (ts), <b>2019</b>
Sindhi (sd), <b>1904</b>	Tatar (tt), <b>2020</b>
Sangho (sg), <b>1907</b>	Twi (tw), <b>2023</b>
Serbo-Croatian (sh), <b>1908</b>	Ukrainian (uk), <b>2111</b>
Sinhalese (si), <b>1909</b>	Urdu (ur), <b>2118</b>
Slovak (sk), <b>1911</b>	Uzbek (uz), <b>2126</b>
Slovenian (sl), <b>1912</b>	Vietnamese (vi), <b>2209</b>
Samoan (sm), <b>1913</b>	Volapük (vo), <b>2215</b>
Shona (sn), <b>1914</b>	Wolof (wo), <b>2315</b>
Somali (so), <b>1915</b>	Xhosa (xh), <b>2408</b>
Albanian (sq), <b>1917</b>	Yoruba (yo), <b>2515</b>
Serbian (sr), <b>1918</b>	Zulu (zu), <b>2621</b>

### Land/gebiedscodetabel

#### Naam land/gebied, invoercode en land/gebiedscode

Verenigde Staten van Amerika, <b>2119</b> , us	Chili, <b>0312</b> , cl
Argentinië, <b>0118</b> , ar	Denemarken, <b>0411</b> , dk
Groot-Brittannië, <b>0702</b> , gb	Duitsland, <b>0405</b> , de
Italië, <b>0920</b> , it	Japan, <b>1016</b> , jp
India, <b>0914</b> , in	Nieuw-Zeeland, <b>1426</b> , nz
Indonesië, <b>0904</b> , id	Noorwegen, <b>1415</b> , no
Australië, <b>0121</b> , au	Pakistan, <b>1611</b> , pk
Oostenrijk, <b>0120</b> , at	Filippijnen, <b>1608</b> , ph
Nederland, <b>1412</b> , nl	Finland, <b>0609</b> , fi
Canada, <b>0301</b> , ca	Mexico, <b>1324</b> , mx
Korea (Republiek), <b>1118</b> , kr	Russische Federatie, <b>1821</b> , ru
Singapore, <b>1907</b> , sg	Brazilië, <b>0218</b> , br
Zwitserland, <b>0308</b> , ch	Frankrijk, <b>0618</b> , fr
Zweden, <b>1905</b> , se	België, <b>0205</b> , be
Spanje, <b>0519</b> , es	Portugal, <b>1620</b> , pt
Thailand, <b>2008</b> , th	Hongkong, <b>0811</b> , hk
Taiwan, <b>2023</b> , tw	Maleisië, <b>1325</b> , my
China, <b>0314</b> , cn	

## Af speelbare schijven en indelingen

<b>DVD-Video</b>	<ul style="list-style-type: none"> <li>In de videohandel verkrijgbare DVD-Video discs</li> <li>DVD-R/-RW/-R DL en DVD+R/+RW/+R DL discs die zijn opgenomen in de Videostand</li> </ul>
<b>DVD VR</b>	DVD-R/-RW/-R DL discs die zijn opgenomen in de VR-stand CPRM wordt niet door dit systeem ondersteund
<b>Super Video CD</b>	Super Video CD's
<b>Video CD</b>	Video-CD's
<b>Audio CD</b>	<ul style="list-style-type: none"> <li>In de audiohandel verkrijgbare audio-CD's</li> <li>CD-R/-RW/-ROM discs met muziek die is opgenomen in het CD-DA formaat</li> </ul>
<b>JPEG</b>	JPEG-bestanden die op DVD-R/-RW/-R DL-schijven, CD-R/-RW/-ROM-schijven of USB-opslagapparaten zijn opgenomen
<b>DivX®</b>	DivX-videobestanden die zijn opgenomen op DVD-R/-RW/-R DL discs, CD-R/-RW/-ROM discs of USB-geheugenapparaten
<b>WMA</b>	WMA-bestanden die zijn opgenomen op DVD-R/-RW/-R DL discs, CD-R/-RW/-ROM discs of USB-geheugenapparaten
<b>MP3</b>	MP3-bestanden die zijn opgenomen op DVD-R/-RW/-R DL discs, CD-R/-RW/-ROM discs of USB-geheugenapparaten

- **Alleen discs die gefinaliseerd zijn kunnen worden afgespeeld.**
- Discs die zijn opgenomen in de packet-write-modus (UDF-indeling) zijn niet compatibel met dit apparaat.
- De hierin genoemde ondernemingen en productnamen zijn handelsmerken of geregistreerde handelsmerken van de betreffende ondernemingen.
- Alleen discs die zijn opgenomen volgens de ISO9660 niveau 1, niveau 2 en Joliet-normen kunnen worden afgespeeld.
- **DVD** is een handelsmerk van DVD Format/Logo Licensing Corporation.

### **Opmerking**

- Dit apparaat is niet geschikt voor multisessie-discs of multiborder-opnamen.
- Multisessie/multiborder-opname is een opnamemethode waarbij de gegevens op een enkele disc worden opgenomen in meerdere sessies of tussen twee of meer begrenzingen ("borders"). Een "sessie" of een "border" is een complete opnameeenheid, bestaande uit een volledig stel gegevens vanaf de intro tot en met het slotakkoord of de aftiteling.

## Schijven die niet kunnen worden afgespeeld

- Blu-ray discs
- HD DVD's
- AVCHD
- AVCREC
- DVD-Audio discs
- DVD-RAM discs
- SACD's
- CD-G

## Omtrent regionummers

DVD-spelers en DVD-Video discs krijgen elk een regionummer toegewezen, al naar gelang de regio waarbinnen zij verkocht worden. De regionummers van deze disc-speler staan hieronder vermeld.

- DVD-Video: 2

Discs die niet voorzien zijn van deze nummers kunnen niet worden afgespeeld. De volgende discs zijn af speelbaar in deze disc-speler.

- DVD's: 2 (of inclusief 2) en ALL

## Omtrent kopieerbeveiligde CD's

Dit apparaat is ontworpen om te voldoen aan de specificaties van het audio-CD formaat. Dit apparaat is niet geschikt voor het afspelen of voor andere functies van discs die niet voldoen aan deze specificaties.

- Andere bestanden dan de onderstaande (WMV, MPEG4-AAC enz.) kunnen niet altijd worden afgespeeld.

## Over het afspelen van DualDiscs

Een DualDisc is een nieuwe tweezijdige disc: één kant van de disc bevat DVD-materiaal -- video, audio enz. -- en de andere kant bevat niet-DVD materiaal, zoals digitaal audiomateriaal.

- De DVD-kant van een DualDisc kan worden afgespeeld in dit apparaat (uitgezonderd enige DVD-Audio inhoud).
- De niet-DVD, dus audio-kant van de disc is niet geschikt voor afspelen in dit apparaat.
- Het is mogelijk dat bij het plaatsen of uitnemen van een DualDisc de tegenovergestelde kant van de kant die wordt afgespeeld, bekrast wordt. Bekraste discs kunnen niet meer worden afgespeeld.
- Voor meer gedetailleerde informatie over de DualDisc-specificaties dient u contact op te nemen met de discfabrikant of de verkoper van de disc.

## Afspelen van discs die zijn opgenomen op een computer of een BD/DVD-recorder

- Afspelen van discs die zijn opgenomen op een computer kan onmogelijk zijn vanwege de instellingen van de computer of de software die gebruikt werd voor de opname. Neem uw discs op in een formaat dat met dit apparaat afspelbaar is. Raadpleeg voor verdere informatie uw dealer.
- Het afspelen van discs die zijn opgenomen op een computer of een BD/DVD-recorder zou kunnen mislukken vanwege een inferieure opnamekwaliteit door de eigenschappen van de disc, krassen of vuil op de disc, vuil op het lensje van de opnamerecorder, enz.

## Afspelbare bestanden

- Bestanden met een DRM (Digital Rights Management) beveiliging kunnen niet worden afgespeeld.
- Andere bestanden dan de onderstaande (WMV, MPEG4-AAC enz.) kunnen niet altijd worden afgespeeld.

## Geschikte videobestandsformaten

### DivX

- DivX is een mediatechnologie die ontwikkeld is door DivX, Inc. DivX-mediabestanden omvatten bewegende beelden.
- DivX-bestanden kunnen ook voorzien zijn van geavanceerde afspelfuncties zoals menuschermen en de keuze uit verschillende talen voor de ondertiteling of gesproken commentaar.



- DivX Certified® voor het afspelen van DivX® video, waaronder premium content.
- DivX®, DivX Certified® (DivX-gecertificeerd) en de bijbehorende logo's zijn handelsmerken van Rovi Corporation of haar dochterondernemingen en worden onder licentie gebruikt.
- Dit onderdeel bevat auteursrechttechnologie beschermd door octrooirecht uit de Verenigde Staten en andere intellectuele eigendomsrechten van Rovi Corporation. "Reverse engineering" en disassemblage zijn verboden.

Bestandsextensies: .avi en .divx (dit apparaat kan alleen DivX-videobestanden afspelen met deze bestandsextensies.) Alle bestanden met de extensie .avi worden herkend als MPEG4, maar niet al deze bestanden zijn noodzakelijkerwijs DivX-videobestanden, zodat ze misschien niet kunnen worden afgespeeld op dit apparaat.

- Bestanden die geen DivX-videosignalen bevatten kunnen niet worden afgespeeld, ook als ze wel de bestandsnaamextensie ".avi" hebben.

INFORMATIE OVER DIVX-VIDEO: DivX® is een digitaal videoformaat dat is gemaakt door DivX, LLC, een dochteronderneming van Rovi Corporation. Dit toestel is officieel DivX Certified® (DivX-gecertificeerd) voor het afspelen van DivX-video. Bezoek divx.com voor meer informatie en softwareprogramma's voor het converteren van uw bestanden naar DivX-video. Bezoek divx.com voor meer informatie en softwareprogramma's voor het converteren van uw bestanden naar DivX-video.

OVER DIVX VIDEO-ON-DEMAND: Dit DivX-Certified® apparaat moet geregistreerd zijn om DivX VOD (video-op-aanvraag) af te spelen. Ga naar het gedeelte over DivX VOD in het set-upmenu van uw apparaat om de registratiecode te ontvangen. Ga naar vod.divx.com voor meer informatie over hoe u uw registratie kunt voltooien. Om uw registratiecode te verkrijgen dient u het DivX VOD-onderdeel in het set-upmenu van uw apparaat op te zoeken. Ga naar vod.divx.com voor meer informatie over hoe u uw registratie kunt voltooien.

## Weergeven van externe ondertitelingsbestanden

- De hieronder vermelde lettertypen zijn beschikbaar voor externe ondertitelingsbestanden. U kunt de juiste lettertypen op het scherm zien door de *Subtitle Language* op bladzijde 37 overeen te laten komen met die van het ondertitelingsbestand.
- Dit apparaat ondersteunt de volgende taalgroepen:

<b>Groep 1</b>	Afrikaans (af), Baskisch (eu), Catalaans (ca), Deens (da), Nederlands (nl), Engels (en), Faeroërs (fo), Fins (fi), Frans (fr), Duits (de), IJslands (is), Iers (ga), Italiaans (it), Noors (no), Portugees (pt), Reto-Romaans (rm), Schots (gd), Spaans (es), Zweeds (sv)
<b>Groep 2</b>	Albanees (sq), Kroatisch (hr), Tjechisch (cs), Hongaars (hu), Pools (pl), Romeens (ro), Slowaaks (sk), Sloveens (sl)
<b>Groep 3</b>	Bulgaars (bg), Belorussisch (be), Macedonisch (mk), Russisch (ru), Servisch (sr), Oekraïens (uk)
<b>Groep 4</b>	Hebreeuws (iw), Jiddisch (ji)
<b>Groep 5</b>	Turks (tr)

- Sommige externe ondertitelingsbestanden kunnen verkeerd of in het geheel niet worden getoond.
- Voor externe ondertitelingsbestanden worden de volgende bestandsnaamextensies ondersteund (merk op dat deze bestanden niet worden getoond in het discnavigatiemenu): .srt, .sub, .ssa, .smi
- De bestandsnaam van het filmbestand moet aan het begin van de bestandsnaam voor het externe ondertitelingsbestand worden herhaald.
- Het aantal externe ondertitelingsbestanden voor hetzelfde filmbestand waartussen kan worden geschakeld, is maximaal 10.

## Geschiedte beeldbestandsformaten

### JPEG

Resolutie: Tot 3072 x 2048 beeldpunten

Bestandsextensies: .jpg en .JPG (dit apparaat herkent JPEG-bestanden alleen met deze bestandsextensies - gebruik deze extensies niet voor andere bestandstypen)

- Dit apparaat is geschikt voor baseline JPEG-bestanden.
- Dit apparaat is geschikt voor Exif versie 2.2.
- Dit apparaat is niet geschikt voor de zgn. progressieve JPEG.

## Geschiedte audiobestandsformaten

- Dit apparaat is niet geschikt voor verliesvrije codering.

### MP3:

MP3 is een compressieformaat. De afkorting staat voor MPEG Audio Layer 3. MP3 is een soort audiocodering voortkomend uit een aanzienlijke compressie van de oorspronkelijke audiobron met zeer weinig verlies van de geluidskwaliteit.

- Dit systeem ondersteunt MPEG-1/2 audiolaag 3 (samplingnelheid: 8 kHz tot 48 kHz; bitsnelheid: 64 kbps tot 384 kbps).
- Tijdens weergave van een VBR bestand verschilt de tijdteller op het display mogelijk van de werkelijke weergavetijd.

### WMA:

WMA-bestanden zijn Advanced System Format-bestanden welke audiobestanden bevatten die zijn gecomprimeerd met de Windows Media Audio-codec. WMA is door Microsoft ontwikkeld als een bestand met geluidsindeling voor Windows Media Player.

- WMA wordt door dit systeem ondersteund (samplingnelheden: 32 kHz/44,1 kHz/48 kHz; bitsnelheden: 64 kbps tot 320 kbps).
- Tijdens weergave van een VBR bestand verschilt de tijdteller op het display mogelijk van de werkelijke weergavetijd.

## Let op tijdens het gebruik

### Wanneer het apparaat wordt verplaatst

Controleer of er geen disc in het apparaat zit en maak de iPod/iPhone/iPad los voordat u het apparaat verplaatst. Druk vervolgens op **STANDBY/ON**, wacht totdat "STAND BY" op de hoofddisplay verdwijnt en schakel dan het apparaat uit en verwijder het netsnoer. Er kan schade ontstaan indien het systeem wordt vervoerd of verschoven terwijl een schijf is geladen, of indien een ander apparaat op het USB-aansluitpunt of op de **AUDIO IN**-ministekker is aangesloten.

## Plaats van installatie

- Kies een stabiele plaats in de buurt van de TV of de stereo-installatie waarmee u het apparaat gebruikt.
- Plaats het apparaat niet bovenop een TV of kleurenmonitor. Installeer de receiver ook niet in de buurt van een cassette-deck en overige apparatuur die voor magnetische krachten gevoelig is.

### Vermijd de volgende locaties:

- Plaatsen die aan direct zonlicht zijn blootgesteld.
- Vochtige of slecht geventileerde plaatsen
- Zeer warme plaatsen
- Plaatsen die aan trillingen onderhevig zijn
- Plaatsen met veel stof of tabaksmoed
- Plaatsen die blootstaan aan roet, stoom of hitte (van bijv. keukens)

## Plaats nooit een voorwerp bovenop het apparaat

Plaats nooit een voorwerp bovenop het apparaat.

### Zorg ervoor dat de ventilatiegaten vrij zijn.

Plaats het apparaat niet op een wollig kleedje of deken, op een bed of sofa, en leg er nooit een doek overheen. Bij onvoldoende ventilatie kunnen de inwendige onderdelen oververhit en beschadigd raken.

### Niet aan hitte blootstellen.

Plaats het apparaat niet bovenop een versterker of ander apparaat dat warmte afgeeft. Als de receiver op een rek wordt gemonteerd, plaats hem dan op een schap onder de versterker om de warmte die door de versterker of ander audiocomponent wordt afgegeven te vermijden.

- Schakel het apparaat uit wanneer u het apparaat niet gebruikt.
- Afhankelijk van de ontvangstonstandigheden kunnen er strepen in het TV-beeld verschijnen of kan er storing in de radio-ontvangst klinken wanneer het apparaat aan staat. Als dit zich voordoet, schakelt u het apparaat uit.

## Over condensvocht

Als het apparaat direct van een koude omgeving in een warme kamer wordt geplaatst ('s winters bijvoorbeeld), of als de kamer waarin het apparaat staat plotseling snel wordt verwarmd, kan er vocht uit de lucht in het inwendige van het apparaat condenseren (als druppeltjes op de lens enz.). Na dergelijke condensatie zal het apparaat niet goed werken, zodat u geen discs kunt afspelen. Laat het apparaat dan 1 tot 2 uur lang (afhankelijk van de hoeveelheid condensatie) ongebruikt aan staan, totdat het condensvocht verdampst is. Wanneer alle condens is verdampd, zal het apparaat weer normaal werken. Condensatie kan ook 's zomers optreden, als het apparaat direct in de koude luchtstroom van een airconditioning staat. Wanneer dit gebeurt, verplaatst u het apparaat naar een andere plek.

## Reiniging van het product

- Trek altijd eerst de stekker uit het stopcontact, voordat u het apparaat gaat reinigen.
- Veeg het apparaat schoon met een zachte doek. Gebruik in geval van hardnekkig vuil een zachte doek die in neutraal wasmiddel is gedompeld dat met 5 of 6 delen water is opgelost, wring hem goed uit, verwijder het vuil, en reinig dan nogmaals met een zachte en droge doek.
- Door gebruik van alcoholverdunders, wasbenzine, insecticiden, enz. kan de bedrukking of de lak loskomen. Laat ook niet langdurig plastic of rubber voorwerpen tegen het apparaat aan liggen, want ook dat kan de afwerking aantasten.
- Als een chemisch geïmpregneerde reinigungsdoek wordt gebruikt, lees dan zorgvuldig de waarschuwingen die bij de doek worden gegeven.

## Reinigen van het disc-lensje

- Bij normaal gebruik hoort het lensje van dit apparaat niet vuil te worden, maar als er mogelijk stof of vuil op is gekomen, raadpleegt u dan uw dichtstbijzijnde Pioneer servicecentrum. Lensreinigers voor spelers zijn in de handel verkrijgbaar, maar sommige kunnen schade aan het lensje veroorzaken, dus we raden het gebruik ervan af.

## Behandeling van discs

### Bewaren

- Plaats schijven altijd in hun cover en bewaar ze rechtop, waarbij hitte, vocht, plaatsen die blootstaan aan direct zonlicht en zeer koude plaatsen dienen te worden vermeden.
- Lees de waarschuwingen die bij de schijf worden gegeven.

## Reiniging van schijven

- De schijven kunnen mogelijk niet worden afgespeeld als ze vingerafdrukken of stof bevatten. Gebruik in dat geval bijv. een reinigungsdoek en reinig de schijf voorzichtig aan de binnen- en buitenzijde. Gebruik geen vervuilde reinigungsdoeken.

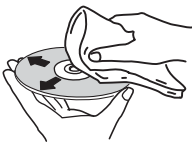

- Gebruik geen wasbenzine, verdunner of andere vluchtige chemische stoffen. Gebruik ook geen LP-spray of antistatische middelen.

- Gebruik in geval van hardnekkig vuil een zachte doek die in water is gedompeld, wring hem goed uit, verwijder het vuil, en neem dan het vocht af met een droge doek.
- Gebruik geen beschadigde (gebroken of verbogen) schijven.
- Zorg ervoor dat het contactoppervlak van de schijven niet bekrast of vervuuld raakt.
- Bevestig geen papertjes of stickers op de schijven. Daardoor kunnen de schijven verbuigen, waardoor ze niet meer kunnen worden afgespeeld. N.B. er bevinden zich meestal labels op gehuurde schijven, en de label kan zijn doortrokken van de lijm. Controleer of er zich geen lijm bevindt rondom de randen van de labels voordat gehuurde schijven worden gebruikt.

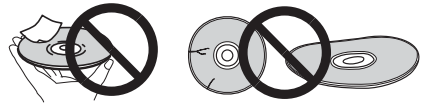

## Informatie over schijven met speciale vormen

Gebruik in dit apparaat geen discs met afwijkende vormen (zeshoekig, hartvormig e.d.). Probeer niet om dergelijke discs af te spelen, want dat kan dit apparaat beschadigen.



## Gegevens over de iPod/iPhone/iPad



"Gemaakt voor iPod", "Gemaakt voor iPhone" en "Gemaakt voor iPad" wil zeggen dat een elektronische accessoire speciaal ontwikkeld is voor verbinding met respectievelijk een iPod, iPhone of iPad, en door de maker gewaarborgd is als conform de Apple werkingsnormen. Apple is niet verantwoordelijk voor de werking van dit apparaat en voor het voldoen aan de veiligheidsnormen en wettelijke normen. Houd er rekening mee dat het gebruik van dit accessoire met iPod, iPhone of iPad invloed kan hebben op de draadloze prestatie.

*iPad, iPhone, iPod, iPod nano en iPod touch zijn handelsmerken van Apple Inc., gedeponeerd in de V.S. en andere landen.*

## Auto Power Off-instelling

Houd **■** op het systeem 3 seconden lang ingedrukt om de Auto Power Off-instelling in of uit te schakelen (ON/OFF).

Deze bediening kan worden uitgevoerd door slechts de **■** op het systeem te gebruiken.

Dit hoeft niet via de afstandsbediening te worden ingesteld. De aanvankelijke instelling is ON.

### **Opmerking**

- Als Auto Power Off is ingeschakeld (ON), verschijnt "APD ON" op de hoofddisplay.
- Als Auto Power Off is uitgeschakeld (OFF), verschijnt "APD OFF" op de hoofddisplay.

## Alle instellingen op de beginstand terugzetten

Volg onderstaande stappen om alle instellingen terug te stellen op de standaardinstellingen.

**1 Druk op  STANDBY/ON om het apparaat in te schakelen.**

**2 Druk herhaaldelijk op DVD/CD van de afstandsbediening of op INPUT op het hoofdapparaat om de DVD/CD-ingang te selecteren.**

**3 Druk op  OPEN/CLOSE om de schijflade te openen.**

**4 Druk 3 seconden lang op  STANDBY/ON van het systeem terwijl u **■** ingedrukt houdt.**

- "DEFAULT" wordt weergegeven en de instellingen worden op de beginstand teruggezet. Het apparaat is uitgeschakeld.
- Dit hoeft niet via de afstandsbediening te worden ingesteld.

## Specificaties

### • **Versterkergedeelte**

RMS-uitgangsvermogen: . . . . . 30 W + 30 W  
(1 kHz, 10 %, T.H.D., 4  $\Omega$ )

### • **Tunergedeelte**

Frequentiebereik (FM) . . . . . 87,5 MHz tot 108 MHz  
Antenne-ingang (FM) . . . . . 75  $\Omega$  ongebalanceerd

### • **Bluetooth**

Versie . . . . . Bluetooth-specificatie ver. 3.0  
Uitgang . . . . . Bluetooth-specificatie klasse 2  
Geschatte directe transmissie-afstand\* . . . . . Ongeveer 10 m  
Frequentiebereik . . . . . 2,4 GHz  
Modulatie . . . . . FH-SS (Frequency Hopping Spread Spectrum)

Ondersteunde *Bluetooth* profielen . . . . . A2DP, AVRCP  
Ondersteunde codec . . . . . SBC (Subband Codec)  
Ondersteunde inhoudbescherming . . . . . SCMS-T  
\* De directe transmissie-afstand is een geschatte waarde. De feitelijke transmissie-afstand kan verschillen afhankelijk van de omgevingsomstandigheden.

### • **Diverse**

USB-aansluitpunt . . . . . 5 V, 2,1 A  
Voedingsbron . . . . . 220 V t/m 240 V wisselstroom, 50 Hz/60 Hz  
Stroomverbruik  
Power On . . . . . 35 W  
Powerstand-by . . . . . 0,5 W of minder  
Power stand-by (BT STANDBY ON) . . . . . 0,5 W of minder  
Afmetingen . . . . . 215 mm (B) x 95 mm (H) x 325 mm (D)  
Gewicht (zonder verpakking) . . . . . 2,0 kg

### • **Luidspreker**

Magnetisch beschermd speakersysteem

Type

2-weg type luidsprekersysteem  
Tweeter van 5 cm  
Woofer van 10 cm

Maximum invoervermogen . . . . . 30 W  
Impedantie . . . . . 4  $\Omega$   
Afmetingen . . . . . 130 mm (B) x 211,5 mm (H) x 240 mm (D)  
Gewicht . . . . . Elk 2,0 kg

### • **Accessoires**

Afstandsbediening . . . . . 1  
Videokabel (1,5 m) . . . . . 1  
FM-draadantenne . . . . . 1  
AAA-batterijen (R03) . . . . . 2  
Speakerdraad . . . . . 2  
iPhone/iPad-standaard . . . . . 1  
Netsnoer  
Garantiebewijs  
Handleiding (dit document)

### **Opmerking**

- De specificaties zijn van toepassing wanneer de voeding 230 V is.
- De technische gegevens en het ontwerp kunnen met het oog op verbeteringen zonder voorafgaande kennisgeving worden gewijzigd.

© 2014 PIONEER HOME ELECTRONICS CORPORATION.  
Alle rechten voorbehouden.



## PRECAUCIÓN

PARA PREVENIR EL PELIGRO DE CHOQUE ELÉCTRICO NO REMOVER LA TAPA NI LAS PARTES DENTRO NO UTILIZADAS, LLAMAR UNA PERSONA CUALIFICADA.

D3-4-2-1-1\_B2\_Es

## ADVERTENCIA

Este aparato no es impermeable. Para evitar el riesgo de incendio y de descargas eléctricas, no ponga ningún recipiente lleno de líquido (como pueda ser un vaso o un florero) cerca del aparato ni lo exponga a goteo, salpicaduras, lluvia o humedad.

D3-4-2-1-3\_A1\_Es

## ADVERTENCIA

Para evitar el peligro de incendio, no ponga nada con fuego encendido (como pueda ser una vela) encima del aparato.

D3-4-2-1-7a\_A1\_Es

## PRECAUCIÓN PARA LA VENTILACIÓN

Cuando instale este aparato, asegúrese de dejar espacio en torno al mismo para la ventilación con el fin de mejorar la disipación de calor (por lo menos 25 cm encima, 10 cm detrás, y 5 cm en cada lado).

## ADVERTENCIA

Las ranuras y aberturas de la caja del aparato sirven para su ventilación para poder asegurar un funcionamiento fiable del aparato y para protegerlo contra sobrecalentamiento. Para evitar el peligro de incendio, las aberturas nunca deberán taparse ni cubrirse con nada (como por ejemplo, periódicos, manteles, cortinas) ni ponerse en funcionamiento el aparato sobre una alfombra gruesas o una cama.

D3-4-2-1-7b\*\_A1\_Es

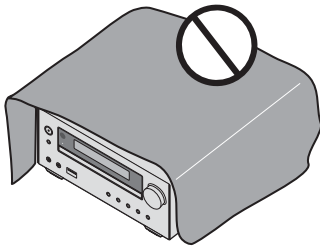

## Entorno de funcionamiento

Temperatura y humedad del entorno de funcionamiento +5 °C a +35 °C; menos del 85 % de humedad relativa (rejillas de refrigeración no obstruidas)  
No instale este aparato en un lugar mal ventilado, ni en lugares expuestos a alta humedad o a la luz directa del sol (o de otra luz artificial potente).

D3-4-2-1-7c\*\_A1\_Es

## ADVERTENCIA

Guarde las piezas pequeñas fuera del alcance de los niños. Si las ingirieran accidentalmente, póngase de inmediato en contacto con un médico.

D41-6-4\_A1\_Es

Este producto es para tareas domésticas generales. Cualquiera avería debida a otra utilización que tareas domésticas (tales como el uso a largo plazo para motivos de negocios en un restaurante o el uso en un coche o un barco) y que necesita una reparación hará que cobrarla incluso durante el período de garantía.

K041\_A1\_Es

## PRECAUCIÓN

El interruptor de la alimentación **STANDBY/ON** de este aparato no corta por completo toda la alimentación de la toma de corriente de CA. Puesto que el cable de alimentación hace las funciones de dispositivo de desconexión de la corriente para el aparato, para desconectar toda la alimentación del aparato deberá desenchufar el cable de la toma de corriente de CA. Por lo tanto, asegúrese de instalar el aparato de modo que el cable de alimentación pueda desenchufarse con facilidad de la toma de corriente de CA en caso de un accidente. Para evitar correr el peligro de incendio, el cable de alimentación también deberá desenchufarse de la toma de corriente de CA cuando no se tenga la intención de utilizarlo durante mucho tiempo seguido (por ejemplo, antes de irse de vacaciones).

D3-4-2-2a\*\_A1\_Es

## PRECAUCIÓN

Este aparato es un producto de láser de clase 1 clasificado como tal en Seguridad de productos de láser, IEC 60825-1:2007.

PRODUCTO LASER CLASE 1

D58-5-2-2a\_A1\_Es

## PRECAUCIONES CONCERNIENTES A LA MANIPULACIÓN DEL CABLE DE ALIMENTACIÓN

Tome el cable de alimentación por la clavija. No extraiga la clavija tirando del cable. Nunca toque el cable de alimentación cuando sus manos estén mojadas, ya que esto podría causar cortocircuitos o descargas eléctricas. No coloque la unidad, algún mueble, etc., sobre el cable de alimentación. Asegúrese de no hacer nudos en el cable ni de unirlo a otros cables. Los cables de alimentación deberán ser dispuestos de tal forma que la probabilidad de que sean pisados sea mínima. Una cable de alimentación dañado podrá causar incendios o descargas eléctricas. Revise el cable de alimentación está dañado, solicite el reemplazo del mismo al centro de servicio autorizado PIONEER más cercano, o a su distribuidor.

S002\*\_A1\_Es

No instale los altavoces en el techo o en los muros por encima de la altura de la cabeza. La rejilla ha sido diseñada para que se pueda desmontar; por consiguiente, si se coloca a una altura elevada, existe el peligro de que se caiga y provoque daños o lesiones personales.

SGK004\_A1\_Es



## Información para los usuarios en la recogida y tratamiento de los equipos al final de su vida y de las pilas y baterías usadas.

(Símbolo para equipos)



(Símbolo para pilas y baterías)



Estos símbolos en los productos, embalaje, y/o en los documentos que los acompañan significa que los productos eléctricos y electrónicos al final de su vida, las pilas y baterías no deben mezclarse con los residuos generales de su hogar.

Para el tratamiento adecuado, recuperación y reciclado de los productos viejos y las pilas usadas, por favor deposítelos en los puntos de recogida de acuerdo con su legislación nacional.

Mediante el tratamiento correctamente de estos productos y pilas, ayudará a preservar los recursos y prevenir cualquier efecto negativo en la salud humana y el medio-ambiente que podría surgir por una inadecuada manipulación de los desperdicios.

Para más información sobre recogida y reciclado de los productos viejos, pilas y baterías, por favor contacte con su municipio, sobre localización de los puntos limpios o diríjase al punto de venta donde compró los productos.

**Estos símbolos sólo son válidos en la Unión Europea.**

**Para países fuera de la Unión europea:**

Si desea eliminar estos artículos, por favor contactar con las autoridades locales o el distribuidor y pida por el método correcto de tratamiento.

K058a\_A1\_Es

## Advertencia para las ondas de radio

Esta unidad utiliza una frecuencia de ondas de radio de 2,4 GHz, la cual es una banda utilizada por otros sistemas inalámbricos (hornos microondas, teléfonos inalámbricos, etc.).

En caso de que aparezca ruido en la imagen del televisor, existirá la posibilidad de que esta unidad (incluyendo los productos compatibles con esta unidad) esté causando interferencias de la señal con el conector de entrada de antena de su televisor, vídeo, sintonizador vía satélite, etc.

En este caso, aumente la distancia entre el conector de entrada de antena y esta unidad (incluyendo los productos compatibles con esta unidad).

- Pioneer no se hace responsable de ningún fallo del producto Pioneer compatible debido a un error de comunicación/fallos de funcionamiento asociados con su conexión a la red y/o su equipo conectado. Póngase en contacto con su proveedor de servicios de Internet o con el fabricante del equipo de la red.
- Para usar Internet se necesita un contrato diferente con un proveedor de servicios de Internet y abonar esos servicios.

Gracias por comprar un producto Pioneer.

Le sugerimos que lea atentamente esta manual de instrucciones a fin de que aprenda a utilizar su equipo de manera adecuada. Después de leer las instrucciones, guárdelas en un lugar seguro para futuras referencias.

# Índice

## 01 Antes de comenzar

Contenido de la caja	6
Colocación de las pilas en el mando a distancia	6
Utilización del mando a distancia	6

## 02 Nombres y funciones de los controles

Mando a distancia	7
Cómo extraer y colocar la rejilla frontal	9
Panel frontal	10
Indicadores	11

## 03 Conexiones

Conexión de los altavoces	12
Conexión mediante un cable HDMI	13
Señales de audio que pueden salir por el terminal HDMI OUT de esta unidad	14
Conexión de la antena de FM	14
Uso de antenas exteriores	15
Conexión a la corriente	15

## 04 Primeros pasos

Para encender la unidad	16
Ajuste del reloj	16
Control general	16
Función de entrada	16
Control de brillo del display	16
Establecimiento automático del volumen	16
Control del volumen	16
Muting	16
Controles de sonido	17
Equalizer	17
Control P.BASS	17
Control de bajos/agudos	17
Configuración del despertador	17
Cómo restablecer el despertador	18
Cómo cancelar el despertador	18
Empleo del temporizador de conexión automática	18
Empleo del temporizador de desconexión automática	18
Uso de auriculares	18

## 05 Reproducción de un iPod/iPhone/iPad

Modelos de iPod/iPhone/iPad compatibles	19
Cómo conectar un iPod/iPhone/iPad	19
Conexión de un iPod/iPhone/iPad utilizando el soporte facilitado	19
Reproducción de un iPod/iPhone/iPad	20

## 06 Reproducción de discos

Reproducción de discos o archivos	21
Reproducción avanzada de discos DVD, CD	22
Búsqueda directa de pistas	22
Reproducción repetida A-B	22
Repetición de la reproducción	23
Reproducción aleatoria	24
Reproducción programada	24
Modo de búsqueda	25
Sobre la descarga de archivos MP3/WMA	25
Acerca del orden de reproducción	25
Procedimiento para reproducir archivos DivX o MP3/WMA/JPEG	26

## 07 Reproducción USB

Reproducción de dispositivos de almacenamiento USB	27
Procedimiento para reproducir archivos DivX o MP3/WMA/JPEG	27
Reproducción en el orden deseado (reproducción programada)	28

## 08 Uso del sintonizador

Cómo escuchar emisoras de radio	29
Sintonización	29
Presintonización de emisoras	29
Para recuperar una emisora memorizada	30
Para explorar las emisoras preajustadas	30
Para borrar toda la memoria preconfigurada	30
Empleo del sistema de datos radiofónicos (RDS)	30
Introducción al RDS	30
Búsqueda de programas RDS	30
Información proporcionada por RDS	31
Cómo utilizar la Memoria Automática de Estaciones Programadas (ASPM)	31
Notas sobre el funcionamiento del RDS	31

## 09 Otras conexiones

Conexión de componentes auxiliares	32
------------------------------------	----

## 10 Reproducción de audio con Bluetooth®

Reproducción de música empleando la tecnología inalámbrica Bluetooth	33
Funcionamiento con mando a distancia	33
Sincronización con la unidad (registro inicial)	33
Cómo escuchar música en la unidad desde un dispositivo habilitado para Bluetooth	34
BT STANDBY	34
Precaución con las ondas radioeléctricas	35
Alcance de operación	35
Reflejos de ondas radioeléctricas	35
Precauciones relacionadas con los productos compatibles con esta unidad	35

## 11 Cambio de los ajustes

Ajustes para la reproducción de DVD/CD y USB . . . . .	36
Parámetros de Audio Settings . . . . .	36
Parámetros de Video Adjust . . . . .	36
Parámetros de Initial Settings . . . . .	36
Configuración de los ajustes de HDMI Resolution a sus valores predeterminados . . . . .	37

## 12 Información adicional

Detección y solución de problemas . . . . .	38
Tabla de códigos de idioma y tabla de países/códigos de área . . . . .	41
Tabla de códigos de idiomas . . . . .	41
Tabla de países/códigos de áreas . . . . .	41
Discos y formatos que pueden reproducirse . . . . .	42
Discos que no pueden reproducirse . . . . .	42
Acerca de los números de región . . . . .	42
Acerca de los CD protegidos contra la copia . . . . .	42
Acerca de la reproducción de DualDisc . . . . .	42
Reproducción de discos creados en ordenadores o grabadores BD/DVD . . . . .	43
Archivos que pueden reproducirse . . . . .	43
Formatos de archivos de vídeo soportados . . . . .	43
Visualización de archivos de subtítulos externos . . . . .	43
Formatos de archivos de imagen soportados . . . . .	43
Formatos de archivos de audio compatibles . . . . .	44
Observaciones sobre el uso de este receptor . . . . .	44
Cuando traslade esta unidad . . . . .	44
Dónde instalar el receptor . . . . .	44
No ponga objetos sobre esta unidad . . . . .	44
Acerca de la condensación . . . . .	44
Cómo limpiar el receptor . . . . .	44
Limpieza de la lente . . . . .	45
Manipulación de discos . . . . .	45
Almacenaje de los discos . . . . .	45
Cómo limpiar los discos . . . . .	45
Sobre los discos con formas especiales . . . . .	45
Acerca de iPod/iPhone/iPad . . . . .	45
Configuración del apagado automático . . . . .	45
Restauración de todos los ajustes a los ajustes predeterminados . . . . .	46
Especificaciones . . . . .	46

## Capítulo 1:

# Antes de comenzar

## Contenido de la caja

Al abrir la caja, confirme que la misma contiene los siguientes accesorios:

- Mando a distancia
- Cable de alimentación
- Cable de vídeo (1,5 m)
- Antena de hilo de FM
- Pilas AAA (R03) x 2
- Cable del altavoz x 2
- Soporte de iPhone/iPad
- Tarjeta de garantía
- Manual de instrucciones (este manual)

## Colocación de las pilas en el mando a distancia

1 Abra la tapa trasera e introduzca las pilas como se muestra a continuación.

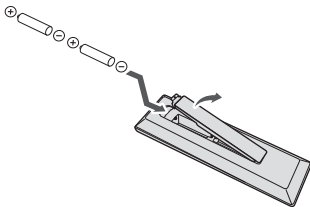

2 Cierre la tapa trasera.

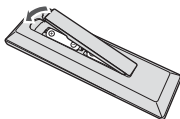

### ⚠ PRECAUCIÓN

- Cuando introduzca las pilas, asegúrese de no causar daños en los muelles de los terminales  $\ominus$  de las pilas. Podría provocar que las baterías experimenten alguna fuga o que se calienten en exceso.
- No utilice ninguna otra pila distinta de las especificadas. Tampoco use una pila nueva junto con otra usada.

- Cuando instale las pilas en el mando a distancia, colóquelas en el sentido correcto, según indican las marcas de polaridad ( $\oplus$  y  $\ominus$ ).
- No caliente las pilas ni las desmonte, y no las tire al fuego ni al agua.
- Las pilas pueden tener diferente tensión, a pesar de ser del mismo tamaño y forma. No use juntas pilas de tipos diferentes.
- Para impedir la fuga del líquido de las pilas, retírelas si no piensa usar el mando a distancia durante mucho tiempo (1 mes o más). Si advirtiera la presencia de fugas en las pilas, limpie cuidadosamente el interior del compartimiento e introduzca pilas nuevas. Si el electrolito de una pila entrara en contacto con su piel, lave la parte afectada con mucha agua.
- Al desechar pilas gastadas, deberá cumplir las regulaciones gubernamentales o las normas de las instituciones medioambientales públicas que se apliquen en su país/área.

### • ADVERTENCIA

No use ni guarde pilas en lugares expuestos a la luz solar directa o en lugares con un calor excesivo, como el interior de un coche o cerca de un calefactor. Esto puede ocasionar fugas en las pilas, que se sobrecalienten, exploten o se incendien. También puede reducir su duración o rendimiento.

## Utilización del mando a distancia

El mando a distancia tiene un alcance de unos 7 metros en un ángulo de 30° desde el sensor remoto.

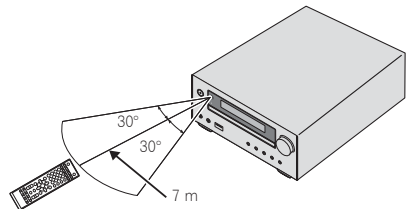

Cuando utilice el mando a distancia, recuerde lo siguiente:

- Asegúrese de que no haya obstáculos entre el mando a distancia y el sensor remoto de la unidad.
- El funcionamiento del mando a distancia puede no ser fiable si la luz solar o una iluminación incandescente están incidiendo en el sensor remoto de la unidad.
- Los mandos a distancia de dispositivos diferentes pueden interferir entre sí. Evite el uso de otros mandos a distancia situados cerca de esta unidad.
- Cambie las pilas si observa una disminución en el alcance de funcionamiento del mando a distancia.

## Capítulo 2:

# Nombres y funciones de los controles

### Mando a distancia

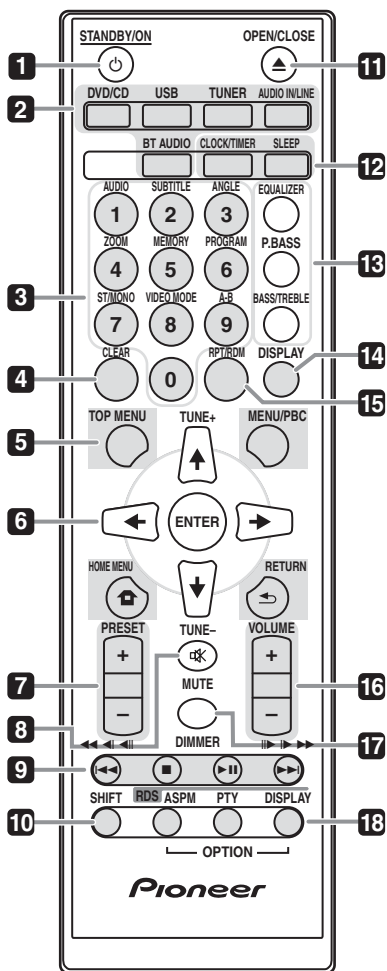

#### 1 STANDBY/ON

Alterna el receptor entre encendido y modo de espera (página 16).

#### 2 Botones de función de entrada

Utilícelos para seleccionar la fuente de entrada para este receptor (páginas 20, 21, 27, 29, 32 y 33).

##### BT AUDIO

Permite configurar o reproducir un archivo de audio mediante la red *Bluetooth* (páginas 33).

#### 3 Botones numéricos (del 0 al 9)

Permiten introducir números (página 22).

##### AUDIO\*

Para los discos o archivos con múltiples secuencias directas/canales de audio, la secuencia directa/canal de audio se puede cambiar durante la reproducción. Para los archivos guardados en el iPod/iPhone/iPad, este botón no está disponible.

##### SUBTITLE\*

En discos DVD Video o DivX con subtítulos en múltiples idiomas, el subtítulo se puede cambiar durante la reproducción. Para los archivos guardados en el iPod/iPhone/iPad, este botón no está disponible.

##### ANGLE\*

En discos DVD-Video que tienen múltiples ángulos, el ángulo se puede cambiar durante la reproducción.

##### ZOOM\*

Aplicación del zoom a la imagen. Para las imágenes guardadas en el iPod/iPhone/iPad, este botón no está disponible.

##### MEMORY\*

Permite memorizar la estación de radio (página 29).

##### PROGRAM\*

Permite programar el DVD-Video, discos MP3/WMA o un dispositivo USB de almacenamiento masivo (página 22).

##### ST/MONO\*

Permiten alternar el modo de sonido entre estéreo y monoaural (página 29).

##### VIDEO MODE\*

Permite cambiar la resolución de salida (solo **HDMI**) (página 37).

##### A-B\*

La sección especificada dentro de un título o pista se reproducirá repetidamente.

## 4 CLEAR

Púlselo para borrar el elemento seleccionado. Utilícelo, por ejemplo, para borrar la reproducción programada (página 24).

## 5 Botones de control del receptor de DVD TOP MENU

Púlselo para visualizar el menú inicial del DVD-Vídeo. **MENU/PBC**

Permite acceder al menú de DVD o de VCD PBC.

### HOME MENU

Permite visualizar la pantalla del menú. Úselo para cambiar los ajustes iniciales de la unidad (página 36).

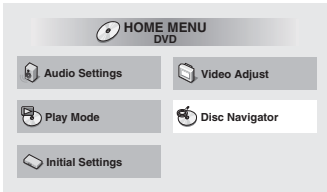

- **Audio Settings** (página 36)
- **Video Adjust** (página 36)
- **Play Mode**

Es posible que la función **Play Mode** no funcione con algunos discos o archivos. Esta función no está disponible para los archivos guardados en el iPod/iPhone/iPad.

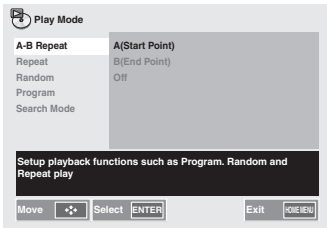

### A-B Repeat (página 22)

La sección especificada dentro de un título o pista se reproducirá repetidamente.

### Repeat (página 23)

Reproduce repetidamente títulos, capítulos, pistas o archivos.

### Random (página 24)

Reproduce aleatoriamente títulos, capítulos o pistas.

### Program (página 24)

Reproduce títulos, capítulos, pistas o archivos en el orden en que usted los programó.

### Search Mode (página 25)

Reproduce el número o tiempo especificado dentro del título, capítulo, pista o archivo.

### • Disc Navigator

Selecciona y reproduce el título, capítulo, pista o archivo del **Disc Navigator**.

**Ejemplo: Disc Navigator del DVD-Vídeo**

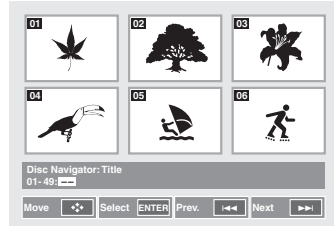

### • Initial Settings (página 36)

### RETURN

Púlselo para volver a la pantalla anterior. Úselo también para cancelar el ajuste del reloj o el ajuste del sonido.

## 6 ↑/↓/←/→ (TUNE +/-), ENTER

Permiten seleccionar/cambiar los modos y la configuración del sistema, así como confirmar acciones.

**TUNE +/-** permite buscar frecuencias de radio (página 29).

## 7 PRESET +/-

Utilícelos para seleccionar presintonías (página 30).

## 8 MUTE

Silencia/restablece el sonido (página 16).

## 9 Botones para el control de reproducción

Permiten controlar cada función después de haberla seleccionado usando los botones de función de entrada (página 21).



Púlselo para iniciar la reproducción.



Púlselo para detener la reproducción.



Púlselo para volver al principio de la pista o archivo que esté reproduciéndose. Púlselo dos veces para retroceder al comienzo de la pista o archivo anterior.

Para retroceder rápidamente, pulsar y mantener presionado durante la reproducción.

Púlselo en el modo de pausa para retroceder cuadro a cuadro. (solo DVD-Vídeo)

Manténgalo pulsado en el modo de pausa para reproducir lentamente en sentido inverso. (solo DVD-Vídeo)



Púlselo durante la reproducción para saltar al comienzo de la pista o archivo siguiente.

Para avanzar rápidamente, pulsar y mantener presionado durante la reproducción.

Púlselo en el modo de pausa para avanzar cuadro a cuadro. (solo archivos DVD-Vídeo, Video CD o DivX)

- Manténgalo pulsado en el modo de pausa para reproducir lentamente en sentido de avance. (solo archivos DVD-Vídeo, Vídeo CD o DivX)

## 10 SHIFT

Pulsar para acceder a los comandos 'azules' (situados encima de los botones) del mando a distancia. Estos botones están marcados con un asterisco (\*) en esta sección.

## 11 OPEN/CLOSE

Permite abrir o cerrar la bandeja del disco (página 21).

## 12 Botones de control del receptor de DVD CLOCK/TIMER

Se utiliza para ajustar la hora, así como para ajustar y verificar los temporizadores (página 16).

### SLEEP

Consulte *Empleo del temporizador de desconexión automática* en la página 18.

## 13 Botones de control del sonido

Permiten ajustar la calidad del sonido (página 17).

## 14 DISPLAY

Pulsar para cambiar la visualización de DVD-Vídeo, Vídeo CD, CD o MP3.

**Ejemplo: DISPLAY del DVD-Vídeo**

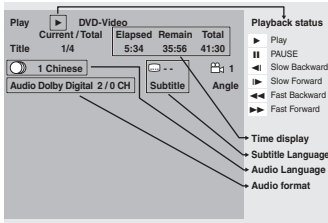

## 15 RPT/RDM

Pulsar para cambiar el ajuste de reproducción repetida o reproducción aleatoria de un DVD-Vídeo, Vídeo CD, CD o iPod (página 22).

## 16 Botones de control Volume

Úselo para ajustar el volumen de audición (página 16).

## 17 DIMMER

Oscurece o ilumina la pantalla. Se pueden seleccionar cuatro niveles de luminosidad (página 16).

## 18 Botones de control Tuner RDS ASPM

Permite buscar en la memoria de programación automática de emisoras RDS (página 30).

### RDS PTY

Utilícelo para buscar tipos de programas RDS (página 30).

### RDS DISPLAY

Permite cambiar la visualización de RDS para el modo de información (página 30).

## Cómo extraer y colocar la rejilla frontal

La rejilla frontal del sistema de altavoces es extraíble. Proceda del siguiente modo:

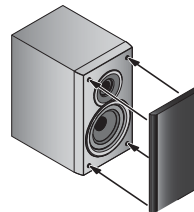

1 Sujete la parte inferior de la rejilla y tire suavemente de ella hacia usted con el fin de extraer la parte inferior.

2 Luego, sujete la parte superior de la rejilla y tire suavemente de ella hacia usted con el fin de extraer la parte superior.

3 Para colocar la rejilla, alinee los salientes del altavoz con las hendiduras que encontrará en las partes superior e inferior de la rejilla, y presiónelas hasta que la rejilla quede bien encajada.

## Panel frontal

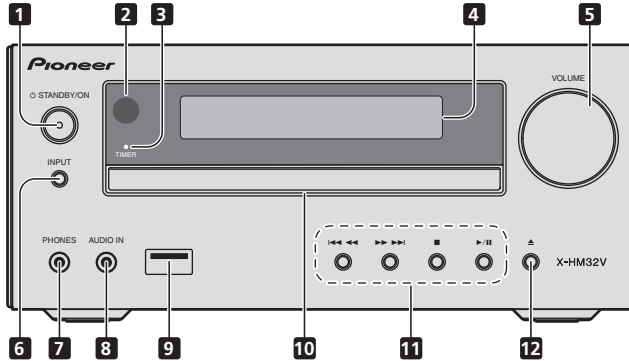

### 1 Botón STANDBY/ON

Alterna el receptor entre encendido y modo de espera (página 16).

### 2 Sensor del mando a distancia

Recibe las señales del mando a distancia.

### 3 Indicador TIMER

Se ilumina cuando se ha apagado la unidad pero se ha activado el temporizador.

### 4 Pantalla de visualización de caracteres

Consulte *Indicadores* en la página 11.

### 5 Control de volumen

Úselo para ajustar el volumen de audición (página 16).

### 6 Botón de INPUT

Permite seleccionar la fuente de entrada.

Púlselo de forma prolongada para cambiar al modo de **BT STANDBY**.

### 7 Toma de auriculares

Utilícela para conectar un par de auriculares. Cuando se conecta un par de auriculares, los altavoces no emiten sonido (página 18).

### 8 Toma de AUDIO IN

Permite conectar un componente auxiliar mediante un cable con miniclavija estéreo (página 32).

### 9 Terminal USB

Permite conectar un dispositivo de almacenamiento masivo USB o un Apple iPod/iPhone/iPad como fuente de audio (páginas 20 y 27).

### 10 Bandeja del disco

Coloque el disco con la etiqueta mirando hacia arriba (página 21).

### 11 Botones para el control de reproducción

Permiten seleccionar la pista o archivo que se desea reproducir. Detener la reproducción actual. Detener o reanudar la reproducción desde el punto en el que la misma se ha detenido.

### 12 Botón de apertura/cierre de la bandeja del disco

Permite abrir o cerrar la bandeja del disco (página 21).



## Indicadores

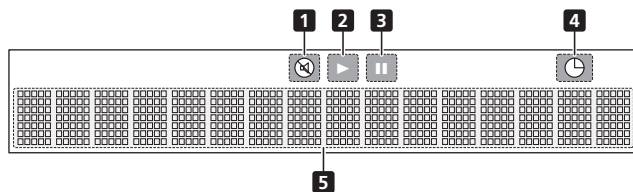

1

Se ilumina cuando se silencia el sonido.

**Nota**

- El icono de silencio se mostrará en rojo.

2

Para iniciar la reproducción.

3

Efectuar una pausa en la reproducción.

4

La función del temporizador está activada.

5 **Pantalla de visualización de caracteres**

Muestra diversos datos del sistema.

## Capítulo 3:

# Conexiones

### ⚠ PRECAUCIÓN

- Siempre que realice o modifique conexiones deberá apagar la unidad y desenchufar el cable de alimentación de la toma de corriente.
- Conecte el cable de alimentación después de que haya llevado a cabo todas las conexiones entre los distintos dispositivos.

## Conexión de los altavoces

- El cable de altavoz suministrado, con el recubrimiento rojo, es para el terminal (+). Conecte el cable con el recubrimiento rojo al terminal (+), y el otro cable al terminal (-).

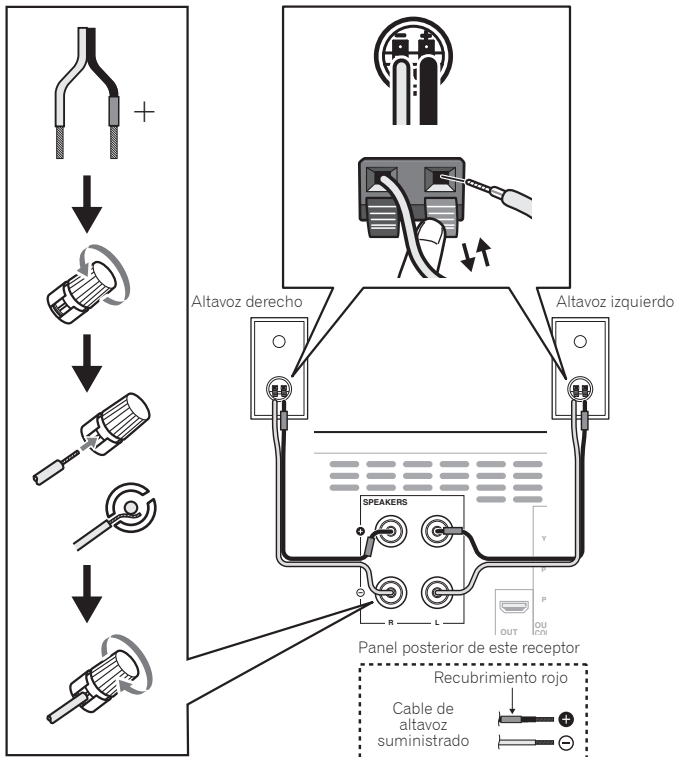

## ⚠ PRECAUCIÓN

- Por estos terminales de altavoz circula **voltaje ACTIVO que es PELIGROSO**. Para evitar el riesgo de descargas eléctricas al conectar o desconectar los cables de altavoz, desenchufe el cable de alimentación antes de tocar las partes de los cables que no están aisladas.
- No conecte ningún altavoz que no haya sido suministrado con este sistema.
- No conecte los altavoces suministrados a ningún amplificador que no sea el que se suministra con este sistema. La conexión a cualquier otro amplificador puede ocasionar un funcionamiento defectuoso o un incendio.
- No instale estos altavoces en la pared ni en el techo. Podrían caerse y provocar lesiones.
- Estos altavoces están protegidos magnéticamente. Sin embargo, dependiendo de la ubicación de la instalación, puede producirse una distorsión cromática si el sistema de altavoces está situado muy cerca de la pantalla de un televisor. Si esto sucediera, apague el televisor y vuélvalo a encender cuando hayan transcurrido de 15 a 30 minutos. Si el problema persistiera, aleje el sistema de altavoces del televisor.
- Asegúrese de que el núcleo del cable de altavoz no queda expuesto y no hace contacto con los núcleos de otros cables. Ello podría provocar que el producto funcionara incorrectamente.
- No permita que el núcleo del cable del altavoz entre en contacto con el cuerpo del receptor.

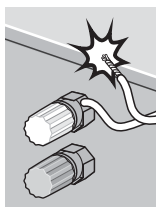

-Si el núcleo del cable del altavoz entra en contacto con cualquier parte metálica del cuerpo del receptor, puede dañar los altavoces y provocar fuego y humos.

Inserte los cables del altavoz de manera segura en los terminales y compruebe que el cable no se sale con facilidad.

## 🔧 Nota

- No existe ninguna diferencia entre los altavoces I y D.

Panel posterior de este receptor

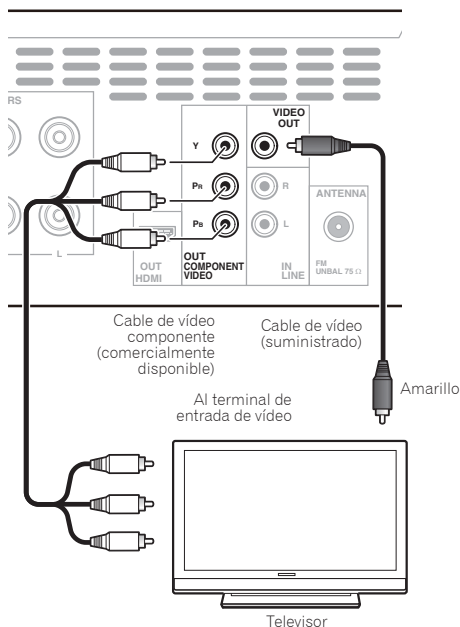

## Conexión mediante un cable HDMI

Usando un cable HDMI, las señales digitales se pueden transferir a un TV compatible con HDMI mediante un solo cable sin pérdida de calidad de imagen o sonido. Tras conectar, haga los ajustes del color HDMI y resolución de esta unidad de acuerdo con el televisor compatible con HDMI. Consulte también el manual de instrucciones del TV compatible con HDMI.

## 🔧 Nota

- Cuando se reproduce un disco o contenido de un dispositivo de almacenamiento USB, esta unidad puede transferir las señales digitales por el terminal **HDMI OUT**. Emplee el cable de video para reproducir otros contenidos.
- La interfaz de esta unidad ha sido diseñada según la especificación de High-Definition Multimedia Interface.
- Cuando se conecta un aparato compatible con HDMI, la resolución se muestra en el visualizador del panel delantero.
- La resolución de la salida de señales de video del terminal **HDMI OUT** de esta unidad se cambia manualmente. Cambie el ajuste **HDMI Resolution** (página 37).

- Esta unidad ha sido diseñada para ser conectada a aparatos compatibles con HDMI. Es posible que no funcione bien si se conecta a dispositivos DVI.

# HDMI

Los términos HDMI y HDMI High-Definition Multimedia Interface y el logotipo HDMI son marcas de fábrica y marcas registradas de HDMI Licensing, LLC en los Estados Unidos y en otros países.

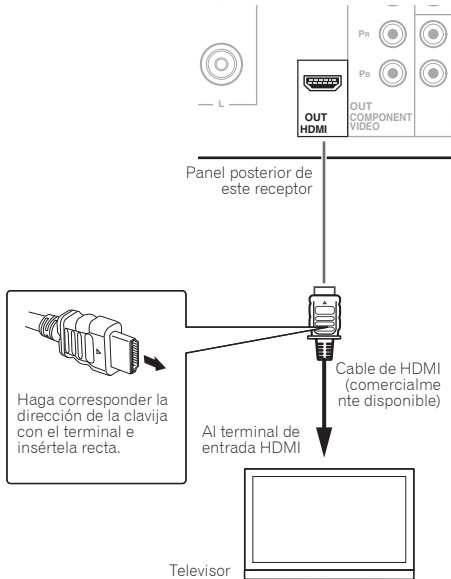

## Señales de audio que pueden salir por el terminal HDMI OUT de esta unidad

- Audio PCM lineal de 2 canales, 44,1 kHz a 96 kHz, 16 bits/20 bits/24 bits (incluyendo mezcla en 2 canales)
- Audio de 5.1 canales Dolby Digital
- Audio MPEG



- Fabricado bajo licencia de Dolby Laboratories. Dolby y el símbolo de la doble D son marcas comerciales de Dolby Laboratories.

## Conexión de la antena de FM

Conecte la clavija de la antena de FM en el contacto central de la toma de antena de FM.

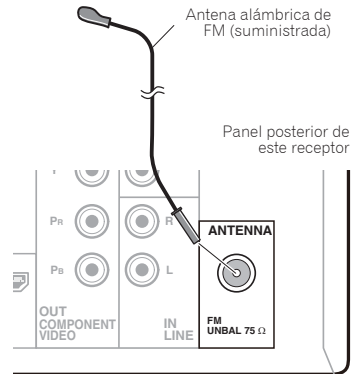

### Nota

- Para asegurar una óptima recepción, cerciórese de que la antena de FM esté completamente extendida y no enrollada ni colgada en la parte posterior de la unidad.

## Uso de antenas exteriores

### Para mejorar la recepción en FM

Utilice un conector PAL (no suministrado) para conectar una antena de FM externa.

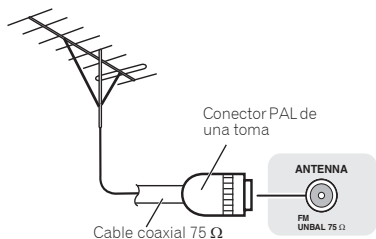

## Conexión a la corriente

### ⚠ PRECAUCIÓN

- No utilice ningún cable de alimentación que no sea el suministrado con esta unidad.
- No utilice el cable de alimentación suministrado para ninguna finalidad distinta a la descrita a continuación.

Antes de realizar o cambiar las conexiones, apague el sistema y desenchufe el cable de alimentación de la toma de CA.

Después de haber terminado todas las conexiones, enchufe la unidad a una toma de corriente de CA.

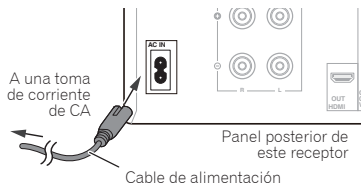

## Capítulo 4:

# Primeros pasos

### Para encender la unidad

Pulse **STANDBY/ON** para conectar la alimentación.

#### Después del uso:

Para colocar la unidad en el modo de espera, pulse **STANDBY/ON**.

#### Nota

- En el modo de espera, si hay un iPod/iPhone/iPad conectado, la unidad activará el modo de carga.

### Ajuste del reloj

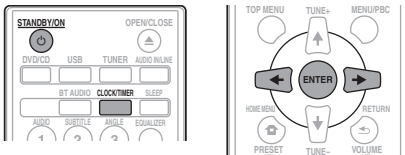

**1** Pulse **STANDBY/ON** para conectar la alimentación.

**2** Pulse **CLOCK/TIMER** en el mando a distancia.

Se mostrará "CLOCK" en el display principal.

**3** Pulse **ENTER**.

**4** Pulse **←/→** para ajustar el día; a continuación, pulse **ENTER**.

**5** Pulse **←/→** para ajustar la hora; a continuación, pulse **ENTER**.

**6** Pulse **←/→** para ajustar los minutos; a continuación, pulse **ENTER** para confirmar.

**7** Pulse **ENTER**.

#### Para comprobar la visualización de la hora:

Pulse **CLOCK/TIMER**. Aparecerá la visualización de la hora durante unos 10 segundos.

#### Para reajustar el reloj:

Lleve a cabo "Ajuste del reloj" desde el paso 1.

#### Nota

- Cuando se restablece la alimentación eléctrica después de volver a conectar la unidad o después de un fallo eléctrico, configure el reloj.

### Control general

#### Función de entrada

Al pulsar **INPUT** en la unidad principal, la función en curso cambiará a otro modo. Pulse **INPUT** varias veces para seleccionar la función deseada.



#### Control de brillo del display

Pulse **DIMMER** para atenuar el brillo del display. Se pueden seleccionar cuatro niveles de luminosidad.

#### Establecimiento automático del volumen

Si apaga la unidad principal cuando el volumen se encuentra en la posición 31 o un valor superior, al encenderla de nuevo el volumen estará en la posición 30.

#### Control del volumen

Gire el botón del volumen hacia **VOLUME** (en la unidad principal) o presione **VOLUME +/-** (en el mando a distancia) para aumentar o disminuir el volumen.

#### PRECAUCIÓN

- El nivel de sonido como una función del volumen depende de la eficiencia del altavoz, de la localización, y de otros factores. Es recomendable evitar la exposición a altos niveles de volumen. No ponga el volumen al máximo al encender la unidad. Escuche música a niveles moderados. La presión acústica excesiva de los auriculares y los cascos puede causar la pérdida del sentido auditivo.

#### Muting

Al pulsar **MUTE** en el mando a distancia, el volumen se silenciará temporalmente. Púlselo otra vez para restablecer el volumen.

## Controles de sonido

### Equalizer

Al pulsar **EQUALIZER**, se mostrará el ajuste del modo en curso. Para cambiar a otro modo, pulse **EQUALIZER** varias veces hasta que se muestre el modo de sonido deseado.

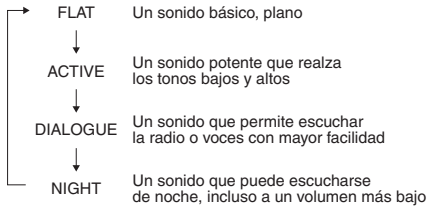

### Control P.BASS

Cada vez que pulse el botón **P.BASS** en el mando a distancia, el modo de frecuencia de graves cambiará.

#### Nota

- Inicialmente, el control **P.BASS** está ajustado a **ON**.

### Control de bajos/agudos

Pulse **BASS/TREBLE**; a continuación pulse **↑/↓/←/→** para ajustar los bajos o los agudos.

#### Nota

- No es posible utilizar simultáneamente **EQUALIZER** y **P.BASS**. De estas dos funciones, se utilizará la que se haya seleccionado en último lugar.
- **BASS/TREBLE** se puede utilizar junto con **EQUALIZER** o **P.BASS**.

**Cuando se haya seleccionado una de las dos funciones anteriores, la que no haya sido seleccionada se mostrará del siguiente modo.**

**1** Si se han cambiado los ajustes de **P.BASS** (**ON/OFF**).

- **EQUALIZER** : **FLAT**

**2** Si se han cambiado los ajustes de **EQUALIZER**.

- **P.BASS** : **OFF**

## Configuración del despertador

Para cambiar la configuración actual del despertador o realizar una nueva configuración:

**1** Pulse **⏻** **STANDBY/ON** para conectar la alimentación.

**2** Pulse y mantenga pulsado **CLOCK/TIMER**.

**3** Presione **←/→** para seleccionar **"ONCE"** o **"DAILY"**; a continuación, pulse **ENTER**.

**ONCE** – Funciona solo una vez a la hora programada.

**DAILY** – Funciona a la hora programada en el día programado.

**4** Pulse **←/→** para seleccionar **"TIMER SET"**; a continuación, pulse **ENTER**.

**5** Pulse **←/→** para seleccionar la fuente de reproducción con despertador; a continuación, pulse **ENTER**.

- **DVD/CD, FM, USB/iPod, BT AUDIO, AUDIO IN** y **LINE** se pueden seleccionar como fuente de reproducción.

**6** Pulse **←/→** para seleccionar un día para la reproducción con temporizador; a continuación, pulse **ENTER**.

**7** Pulse **←/→** para ajustar la hora; a continuación, pulse **ENTER**.

**8** Pulse **←/→** para ajustar los minutos; a continuación, pulse **ENTER**.

- Ajuste el tiempo de finalización como en los pasos 7 y 8 de arriba.

**9** Para ajustar el volumen, pulse **VOLUME +/-**; a continuación, pulse **ENTER**.

**10** Pulse **⏻** **STANDBY/ON** para activar el modo de espera.

- El indicador **TIMER** se iluminará.

### Cómo restablecer el despertador

Se puede reutilizar un ajuste de temporizador existente.

- 1 Siga los pasos 1 a 3 en "Setting the wake-up timer".
- 2 Pulse **←/→** para seleccionar "TIMER ON" y, a continuación, pulse ENTER.

### Cómo cancelar el despertador

Desactive el despertador.

- 1 Siga los pasos 1 a 3 en "Setting the wake-up timer".
- 2 Pulse **←/→** para seleccionar "TIMER OFF" y, a continuación, pulse ENTER.

### Empleo del temporizador de conexión automática

- 1 Pulse **⏻** STANDBY/ON para desconectar la alimentación.
- 2 A la hora de conexión automática, esta unidad se encenderá automáticamente y activará la función de entrada seleccionada.

#### **Nota**

- Si a la hora de conexión automática no hay conectado ningún iPod/iPhone/iPad a esta unidad o no hay insertado ningún disco, la unidad se encenderá pero no reproducirá nada.
- Es posible que algunos discos no se reproduzcan automáticamente a la hora de conexión automática.
- Cuando configure el temporizador, establezca al menos un minuto entre la hora de inicio y la hora de finalización.

### Empleo del temporizador de desconexión automática

El temporizador de desconexión automática apaga la unidad después de un tiempo especificado para poder irse a dormir sin tener que preocuparse del mismo.

- 1 Pulse repetidamente SLEEP para seleccionar un tiempo hasta la desconexión.

Seleccione uno de los ajustes siguientes: 10 min, 20 min, 30 min, 60 min, 90 min, 120 min, 150 min, 180 min u OFF. El nuevo valor ajustado se visualizará durante 5 segundos y luego se completará el ajuste.

#### **Nota**

- El temporizador de desconexión automática puede ajustarse presionando SLEEP mientras se visualiza el tiempo restante.

### Uso de auriculares

Conecte los auriculares en el terminal de PHONES. Cuando se conecta un par de auriculares, los altavoces no emiten ningún sonido.

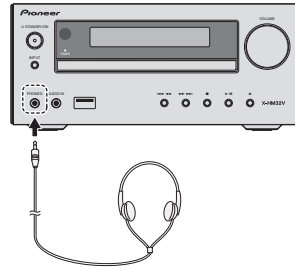

- No gire el botón del volumen al máximo y escuche la música a niveles moderados. La presión acústica excesiva de los auriculares y los cascos puede causar la pérdida del sentido auditivo.
- Antes de enchufar o desenchufar los auriculares, baje el volumen.
- Asegúrese de que sus auriculares tengan una clavija de 3,5 mm de diámetro y una impedancia de 16 ohmios a 50 ohmios. La impedancia recomendada es de 32 ohmios.
- El audio del iPod/iPhone/iPad no puede oírse a través de los auriculares conectados a la unidad. Si conecta los auriculares cuando la función de iPod/iPhone/iPad ha sido seleccionada, se mostrará "HP MUTE".



## Capítulo 5:

# Reproducción de un iPod/iPhone/iPad

Conectando simplemente su iPod/iPhone/iPad a este aparato, podrá escuchar el sonido de alta calidad del iPod/iPhone/iPad. Esta unidad no permite transferir música, películas ni imágenes desde un iPod/iPhone/iPad a través de la salida **HDMI OUT** ni del terminal **COMPONENT VIDEO**. La configuración de reproducción de música e imágenes a través de un iPod/iPhone/iPad se puede realizar desde esta unidad o desde el propio iPod/iPhone/iPad.

## Modelos de iPod/iPhone/iPad compatibles

Los iPod/iPhone/iPad que pueden reproducirse en esta unidad se muestran a continuación.

iPod/iPhone/iPad	Terminal USB (solo audio)
iPod nano (3/4/5/6/7G)	✓
iPod touch (1/2/3/4/5G)	✓
iPhone 5	✓
iPhone 5s	✓
iPhone 5c	✓
iPhone 4s	✓
iPhone 4	✓
iPhone 3GS	✓
iPhone 3G	✓
iPhone	✓
iPad mini	✓
iPad mini con pantalla Retina	✓
iPad Air	✓
iPad (3/4G)	✓
iPad/iPad 2	✓

### Nota

- Pioneer no garantiza que esta unidad pueda reproducir otros modelos de iPod/iPhone/iPad que no sean los especificados.
- Dependiendo del modelo o de la versión del software, es posible que algunas funciones estén restringidas.
- El iPod/iPhone/iPad tiene licencia para reproducir material sin derechos de autor o materiales cuya reproducción está legalmente permitida.
- Algunas funciones, como el ecualizador, no se pueden controlar con este sistema, por lo que le recomendamos apagar el ecualizador antes de la conexión.

- Pioneer no acepta ninguna responsabilidad, bajo ninguna circunstancia, por pérdidas directas o indirectas debidas a molestias o pérdidas de materiales grabados resultantes de fallos en el iPod/iPhone/iPad.
- Para obtener instrucciones detalladas sobre el uso del iPod/iPhone/iPad, consulte el manual que acompaña al iPod/iPhone/iPad.
- Este sistema se ha desarrollado y probado para la versión de software de iPod/iPhone/iPad indicada en la página web de Pioneer (<http://pioneer.jp/homeav/support/ios/eu/>).
- Si instala versiones de software distintas de las indicadas en la página web de Pioneer en su iPod/iPhone/iPad, puede derivar en la incompatibilidad con este sistema.
- Esta unidad no puede usarse para grabar discos CD, sonido del sintonizador ni otro contenido en un iPod/iPhone/iPad.

## Cómo conectar un iPod/iPhone/iPad

### ⚠ PRECAUCIÓN

- Cuando conecte dispositivos iPod/iPhone/iPad, utilice el cable de iPod/iPhone/iPad facilitado con cada dispositivo, o un cable de iPod/iPhone/iPad, de venta en establecimientos especializados, compatible con él.
- Esta unidad no se suministra con ningún cable de iPod/iPhone/iPad.

### 📌 Importante

- Si utiliza el iPod/iPhone/iPad con una funda protectora (de venta en establecimientos especializados) es posible que no pueda conectarlo a esta unidad.

## Conexión de un iPod/iPhone/iPad utilizando el soporte facilitado

### 1 Conecte la unidad a un iPod/iPhone/iPad mediante el cable de iPod/iPhone/iPad.

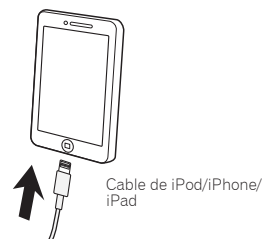

## 2 Coloque el iPod/iPhone/iPad en posición vertical.

### Cuando utilice un iPod/iPhone

Asegúrese de que el cable de iPod/iPhone está alineado a lo largo de la ranura situada en la parte posterior del soporte que se suministra con la unidad.

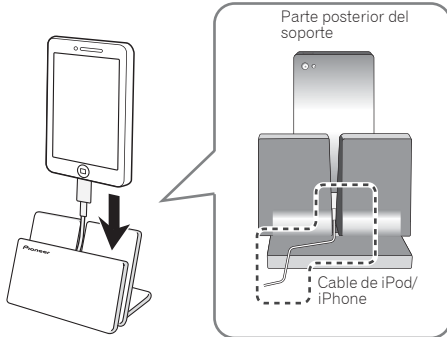

### Cuando utilice un iPad

Asegúrese de que coloca el iPad en el soporte en posición horizontal.

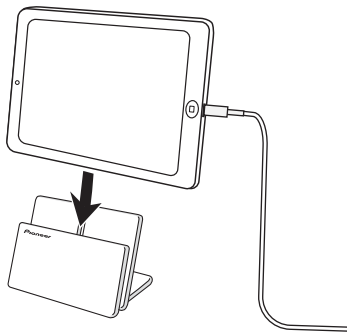

## Reproducción de un iPod/iPhone/iPad

### 1 Conecte el iPod/iPhone/iPad.

- Si conecta un iPod/iPhone/iPad cuando la unidad está encendida, la reproducción del iPod/iPhone/iPad no dará comienzo.

### 2 Pulse USB como fuente de entrada.

Se mostrará "USB/iPod" en el display principal.

### 3 Cuando el reconocimiento haya terminado, comenzará a reproducirse automáticamente.

- Los controles de reproducción de iPod/iPhone/iPad disponibles desde la unidad son ►/II, I◀◀◀, ►►►.

### ⚠ PRECAUCIÓN

- Cuando tenga el iPod/iPhone/iPad conectado a esta unidad y desee operar directamente el iPod/iPhone/iPad, asegúrese de mantener estable el iPod/iPhone/iPad con la otra mano para evitar un mal funcionamiento debido a contactos defectuosos.

### 📝 Nota

- Para obtener instrucciones detalladas sobre el uso del iPod/iPhone/iPad, consulte el manual que acompaña al iPod/iPhone/iPad.
- La recarga del iPod/iPhone/iPad se lleva a cabo siempre que se conecta el iPod/iPhone/iPad a esta unidad. (Esta función también está disponible en el modo de espera.)
- Cuando se cambia la entrada de USB/iPod a otra función, la reproducción del iPod/iPhone/iPad se detiene temporalmente.
- Cuando el iPod/iPhone/iPad no esté reproduciendo y no se haya realizado ninguna operación durante más de 20 minutos, la unidad se apagará automáticamente. En este caso es necesario que apagado automático esté ajustado a **ON**.
- El apagado automático se puede ajustar a **ON/OFF** (página 45).

### 🔍 Importante

Si esta unidad no puede reproducir el contenido del iPod/iPhone/iPad, efectúe las siguientes comprobaciones para solucionarlo:

- Verifique si el iPod/iPhone/iPad es compatible con esta unidad.
- Vuelva a conectar el iPod/iPhone/iPad a la unidad. Si aun así no funciona, pruebe a reiniciar el iPod/iPhone/iPad.
- Verifique si el software del iPod/iPhone/iPad es compatible con esta unidad.

Si no logra que el iPod/iPhone/iPad funcione, realice las siguientes comprobaciones:

- ¿Ha conectado correctamente el iPod/iPhone/iPad? Vuelva a conectar el iPod/iPhone/iPad a la unidad.
- El iPod/iPhone/iPad, ¿experimenta alguna desconexión? Reinicie el iPod/iPhone/iPad y vuélvalo a conectar a la unidad.

## Capítulo 6:

## Reproducción de discos

## Reproducción de discos o archivos

1 Pulse **⏻** STANDBY/ON para conectar la alimentación.

La entrada seleccionada se mostrará en el display del panel frontal.

- Durante la reproducción de discos o archivos, encienda el televisor y, antes de comenzar, cambie a la entrada de TV.
- Podrá cambiar el idioma de visualización en pantalla de la unidad (*Configuración de Display (Pantalla)* en la página 37).

2 Pulse **⏮** DVD/CD en el mando a distancia o INPUT varias veces en la unidad principal para seleccionar la entrada de DVD/CD.

Espere hasta que se muestre "NO DISC".

Cuando ya haya un disco en la bandeja, pulse **▶** OPEN/CLOSE para expulsarlo.

3 Pulse **▶** OPEN/CLOSE para abrir la bandeja del disco.

## 4 Coloque el disco en la bandeja del disco, con la etiqueta mirando hacia arriba.

5 Pulse **▶** OPEN/CLOSE para cerrar la bandeja del disco.6 Pulse **▶** II para iniciar la reproducción.

## ⚠ PRECAUCIÓN

- No ponga dos discos a la vez en la bandeja del disco.
- No reproduzca discos de formas especiales (en forma de corazón, octagonales, etc.). Podría provocar un funcionamiento defectuoso.
- No empuje la bandeja del disco mientras la misma está en movimiento.
- Si hay un corte de alimentación eléctrica mientras la bandeja está abierta, espere a que se restablezca la alimentación.
- Asegúrese de poner el disco de 8 cm en el centro de la bandeja del disco.

## 📌 Nota

- Debido a la estructura de la información del disco, se precisará más tiempo para leerlo si contiene más archivos que un CD normal (aproximadamente de 20 a 90 segundos).
- Cuando se alcance el principio de la primera pista en retroceso rápido, la unidad accederá al modo de reproducción.
- También pueden reproducirse los discos reescribibles de múltiples sesiones con escritura inacabada.
- Si se produce una interferencia de radio o televisión durante la reproducción de un DVD/CD, aleje la unidad del televisor o la radio.

## ⚙ Sugerencia

- Cuando no se haya llevado a cabo ninguna operación en el modo DVD/CD y no se haya reproducido ningún archivo de audio durante más de 20 minutos, la unidad se apagará automáticamente. En este caso es necesario que apagado automático esté ajustado a **ON**.
- El apagado automático se puede ajustar a **ON/OFF** (página 45).

## Reproducción avanzada de discos DVD, CD

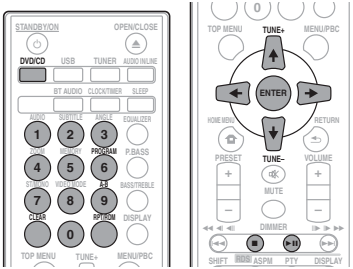

### Búsqueda directa de pistas

Empleando los botones numéricos (0 a 9), podrá especificar y reproducir el título, capítulo, pista o archivo que quiera ver/oir.

**Utilice los botones numéricos del mando a distancia para seleccionar el título, capítulo, pista o archivo deseado mientras está reproduciendo el disco seleccionado.**

#### Nota

- No es posible seleccionar un número de título, capítulo, pista o archivo mayor que el número de títulos, capítulos, pistas o archivos contenidos en el disco.
- Durante la reproducción aleatoria, la función de búsqueda de pista directa no estará disponible.

### Para detener la reproducción:

Pulse **■**.

### Reproducción repetida A-B

La sección especificada dentro de un título o pista se reproducirá repetidamente.

#### 1 Pulse HOME MENU.

Se visualiza HOME MENU.

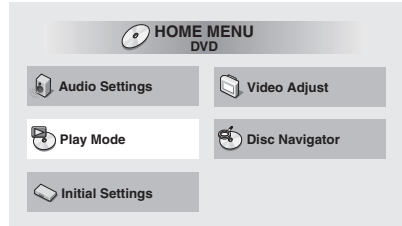

#### 2 Utilice ↑/↓ para seleccionar Play Mode; después, pulse ENTER.

Se mostrará la pantalla de Play Mode.

#### 3 Utilice ↑/↓ para seleccionar A-B Repeat; después, pulse ENTER o →.

#### 4 Utilice ↑/↓ para seleccionar el punto A(Punto de Inicio).

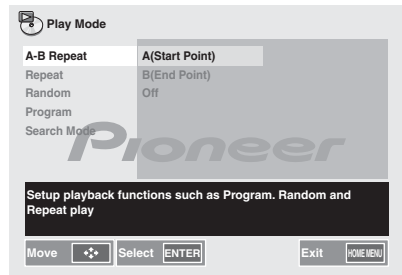

5 Utilice **↑/↓** para seleccionar el punto B(Punto Final).

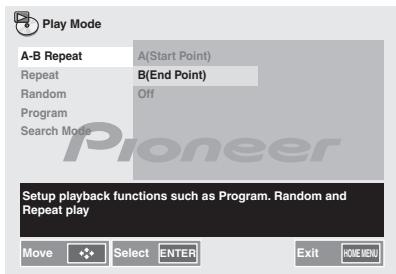

**Nota**

- Cuando se inicie la reproducción repetida A-B, en la pantalla se mostrará "A-B repeat".
- En algunos discos, la función de reproducción repetida A-B está desactivada.
- En los discos DVD, la reproducción repetida A-B solo es posible dentro de un título.
- La reproducción repetida A-B para CD solo puede llevarse a cabo dentro de una pista.
- En los discos DVD, es posible que algunas escenas no permitan la reproducción repetida A-B.

**Para cancelar la reproducción repetida A-B:**

1 Utilice **↑/↓** para seleccionar Off.

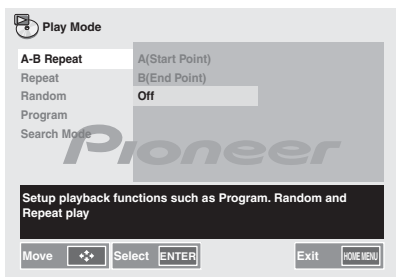

**Repetición de la reproducción**

Reproduce repetidamente títulos, capítulos, pistas o archivos.

1 Siga los pasos 1 a 2 en "Reproducción repetida A-B".

2 Utilice **↑/↓** para seleccionar Repeat; después, pulse ENTER o **→**.

3 Utilice **↑/↓** para seleccionar Title Repeat. En el display principal se mostrará "REPEAT TITLE".

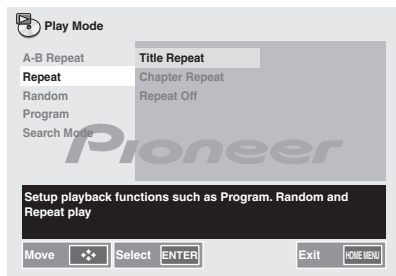

**Nota**

- Cuando reproduzca un DVD, se mostrará este display.
- Después de haber llevado a cabo una reproducción repetida, recuerde pulsar **■**. De lo contrario, el disco se reproducirá continuamente.
- Durante la reproducción repetida, la reproducción aleatoria no estará disponible.

**Para cancelar la repetición de la reproducción:**

1 Utilice **↑/↓** para seleccionar Repeat Off.

En el display principal se mostrará "REPEAT OFF".

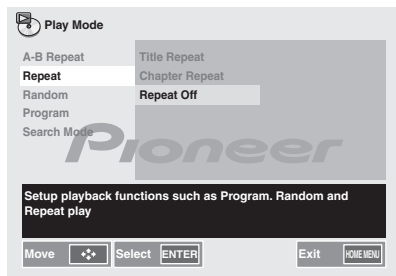

### Reproducción aleatoria

Reproduce aleatoriamente títulos, capítulos o pistas.

- 1 Siga los pasos 1 a 2 en "Reproducción repetida A-B".
- 2 Utilice  $\uparrow/\downarrow$  para seleccionar Random; después, pulse ENTER o  $\rightarrow$ .
- 3 Utilice  $\uparrow/\downarrow$  para seleccionar el Random Title.

En el display principal se mostrará "RANDOM TITLE".

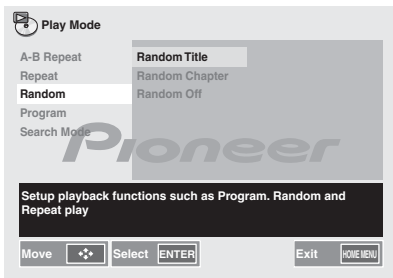

#### Nota

- Cuando reproduzca un DVD, se mostrará este display.
- Si pulsa el botón  $\blacktriangleright\blacktriangleright$  durante la reproducción aleatoria, podrá pasar a la siguiente pista seleccionada en el modo de reproducción aleatoria. Por otro lado,  $\blacktriangleleft\blacktriangleleft$  no permite ir a la pista anterior. Le llevará al principio de la pista que se esté reproduciendo.
- En la reproducción aleatoria, la unidad seleccionará y reproducirá las pistas automáticamente. (No se puede seleccionar el orden de las pistas.)
- Durante la reproducción aleatoria, la reproducción repetida no estará disponible.

### Para cancelar la reproducción aleatoria:

- 1 Utilice  $\uparrow/\downarrow$  para seleccionar Random Off.

En el display principal se mostrará "RANDOM OFF".

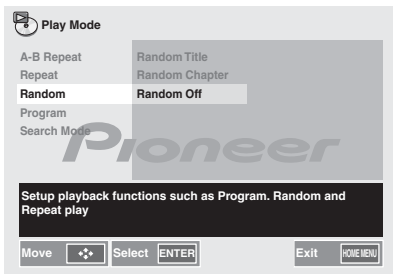

### Reproducción programada

Podrá seleccionar hasta 24 selecciones para la reproducción en el orden que usted prefiera.

- 1 Siga los pasos 1 a 2 en "Reproducción repetida A-B".
- 2 Utilice  $\uparrow/\downarrow$  para seleccionar Program; después, pulse ENTER o  $\rightarrow$ .
- 3 Utilice  $\uparrow/\downarrow$  para seleccionar Create/Edit y, a continuación, pulse ENTER.

La pantalla **Create/Edit** cambia según el disco o archivo.

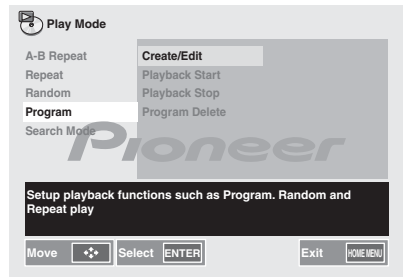

- 4 Utilice  $\uparrow/\downarrow/\leftarrow/\rightarrow$  para seleccionar el título, capítulo, pista o archivo; después, pulse ENTER.

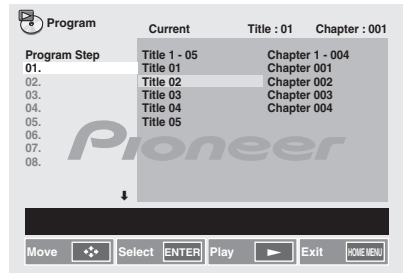

- Para añadir archivos a un programa, seleccione primero el lugar en el programa (el paso de programa), a continuación seleccione el título, el capítulo o la pista, y luego pulse ENTER (los archivos se añaden al final del programa).
- Pulse RETURN para volver a la pantalla anterior. Si vuelve a la pantalla anterior cuando está haciendo ajustes, los ajustes que haya programado se borrarán.
- Para eliminar un paso, resáltelo y pulse CLEAR.

- 5 Pulse  $\blacktriangleright$ .

Dará comienzo la reproducción.

**Nota**

- Para reproducir un programa establecido, seleccione **Playback Start** desde la pantalla de programación y luego pulse **ENTER**.
- Para reanudar la reproducción normal, seleccione **Playback Stop** desde la pantalla de programación y luego pulse **ENTER**. El programa permanece en la memoria.
- Para cancelar todo el programa, seleccione **Program Delete** desde la pantalla de programación y luego pulse **ENTER**.
- Los programas se pueden reproducir repetidamente. Seleccione **Program Repeat** desde **Repeat** en la pantalla del modo de reproducción (**Play Mode**) durante la reproducción programada.
- Los programas no se pueden reproducir en orden aleatorio (la reproducción aleatoria no es posible durante la reproducción programada).

## Modo de búsqueda

Reproduce el número o tiempo especificado dentro del título, capítulo, pista o archivo.

- 1 Siga los pasos 1 a 2 en "Reproducción repetida A-B".
- 2 Utilice **↑/↓** para seleccionar **Search Mode**; después, pulse **ENTER**.
- 3 Utilice **↑/↓** para seleccionar **Title search**; después, pulse **ENTER** o **➡**.

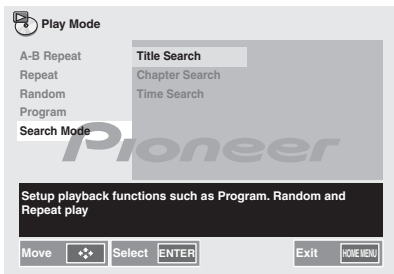

## 4 Utilice los botones numéricos para seleccionar Input Title.

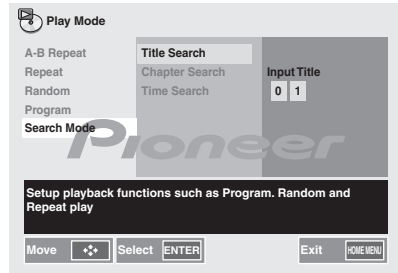

## Sobre la descarga de archivos MP3/WMA

Existen muchas páginas web que permiten descargar ficheros de música MP3/WMA. Siga las instrucciones de la página web acerca de cómo descargar los archivos de música. Podrá reproducir estos archivos de música descargados grabándolos en un disco CD/DVD.

- Las canciones/ficheros descargados son solamente para uso personal. Cualquier otro uso de la canción sin la autorización del propietario es ilegal.

## Acerca del orden de reproducción

Se reproducirán en orden desde el archivo guardado en la carpeta superior.

### Ejemplo

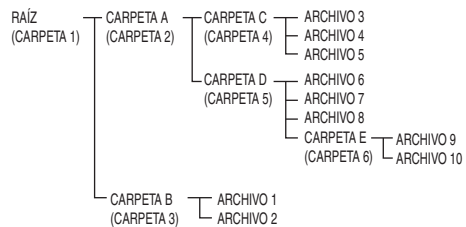

El archivo se reproducirá en el orden indicado anteriormente.

## **Procedimiento para reproducir archivos DivX o MP3/WMA/JPEG**

Para reproducir especificando un archivo.

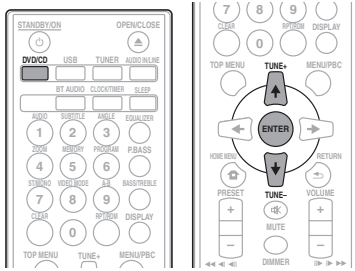

**1 Pulse DVD/CD.**

**2 Pulse ↑/↓ para seleccionar DivX o MP3/WMA/JPEG.**

Si el disco contiene archivos DivX, MP3, WMA o JPEG mezclados.

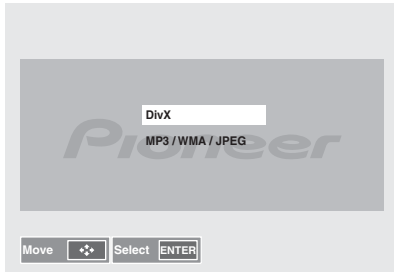

**3 Pulse ↑/↓ para seleccionar la reproducción del archivo deseado.**

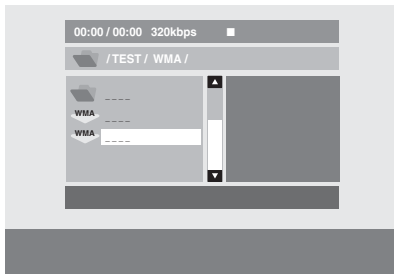

**4 Pulse ENTER.**

Dará comienzo la reproducción.



## Capítulo 7:

# Reproducción USB

### Reproducción de dispositivos de almacenamiento USB

Es posible escuchar audio de dos canales utilizando la interfaz USB de la parte delantera de este receptor.

- Pioneer no garantiza que todos los ficheros grabados en un dispositivo de almacenamiento USB puedan reproducirse, ni que se suministrará alimentación a un dispositivo de almacenamiento USB. Tenga también presente que Pioneer no aceptará ninguna responsabilidad por la pérdida de archivos de dispositivos de almacenamiento USB causada por la conexión a esta unidad.

#### 1 Pulse USB como fuente de entrada.

Se mostrará "USB/iPod" en el display principal.

#### 2 Conecte el dispositivo de almacenamiento USB.

En el display principal se mostrará automáticamente "GUI".

- Este receptor no es compatible con un concentrador USB.
- Si se conecta un iPod/iPhone/iPad a la unidad, esta empezará a cargarlo automáticamente.



Dispositivo de almacenamiento USB (de venta en establecimientos especializados)

#### 3 Cuando el reconocimiento haya concluido, pulse ►/II para iniciar la reproducción.

- Si desea cambiar a otra fuente de entrada, antes deberá detener la reproducción del dispositivo de memoria USB.

#### 4 Desconecte el dispositivo de almacenamiento USB del terminal USB.

Antes de retirar el dispositivo de almacenamiento USB, apáguelo.

#### Nota

- Se puede utilizar un dispositivo de memoria flash USB compatible con USB 2.0.

- Es posible que esta unidad no reconozca el dispositivo de almacenamiento USB, que no reproduzca archivos o que no suministre alimentación al dispositivo de almacenamiento USB. Para obtener más detalles, consulte *Cuando se ha conectado un dispositivo de almacenamiento USB* en la página 39.
- Si un dispositivo de almacenamiento USB no está siendo reproducido y no se ha realizado ninguna operación durante más de 20 minutos, la unidad se apagará automáticamente. En este caso es necesario que apagado automático esté ajustado a **ON**.
- El apagado automático se puede ajustar a **ON/OFF** (página 45).

### Procedimiento para reproducir archivos DivX o MP3/WMA/JPEG

Para reproducir especificando un archivo.

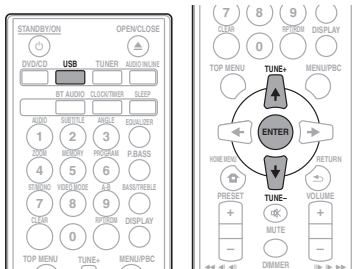

#### 1 Pulse USB.

#### 2 Pulse ↑/↓ para seleccionar DivX o MP3/WMA/JPEG.

Si el dispositivo de almacenamiento USB contiene archivos DivX, MP3, WMA o JPEG mezclados.

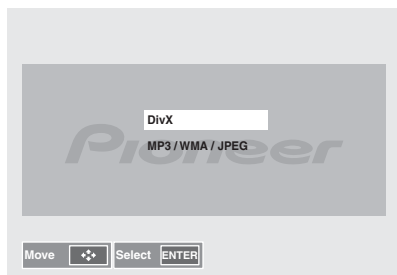

- 3 Pulse **↑/↓** para seleccionar el archivo que desee reproducir.

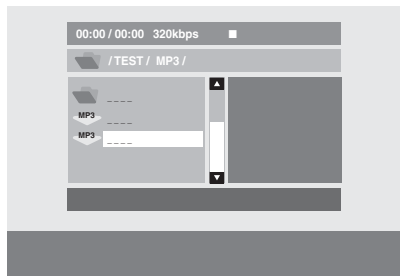

- 4 Pulse **ENTER**.

Dará comienzo la reproducción.

### Reproducción en el orden deseado (reproducción programada)

Esta unidad puede reproducir de forma repetida las carpetas guardadas en un dispositivo de almacenamiento USB. Para obtener más detalles, consulte *Reproducción programada* en la página 24.

Capítulo 8:

# Uso del sintonizador

## Cómo escuchar emisoras de radio

Los siguientes pasos indican cómo sintonizar emisiones de radio de FM mediante las funciones de sintonización automática (búsqueda) y manual (por pasos). Cuando haya sintonizado una emisora, puede memorizar la frecuencia para recuperarla más tarde. Para saber cómo llevar a cabo esta operación, consulte más abajo *Presintonización de emisoras*.

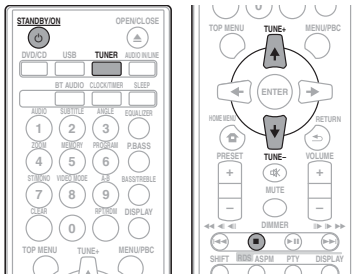

## Sintonización

- 1 Pulse **STANDBY/ON** para conectar la alimentación.
- 2 Pulse **TUNER**.
- 3 Para sintonizar la emisora deseada, pulse **TUNE +/-** en el mando a distancia.

### Sintonización automática:

Pulse y mantenga pulsado **TUNE +/-**; la búsqueda dará comienzo automáticamente y el sintonizador se detendrá en la primera emisora de radiodifusión disponible.

### Sintonización manual:

Pulse varias veces **TUNE +/-** para sintonizar la emisora deseada.

**Nota**

- Cuando se produzca una interferencia de radio, es posible que la sintonización automática se detenga automáticamente en ese punto.
- La sintonización automática omitirá las emisoras que presenten una señal débil.
- Para detener la sintonización automática, pulse **■**.
- Si ha sintonizado una emisora RDS (sistema de radiodifusión de datos), la frecuencia se mostrará en primer lugar. Finalmente, aparecerá el nombre de la emisora.

- Las emisoras RDS se pueden sintonizar de forma totalmente automática utilizando la Memoria Automática de Estaciones Programadas (ASPM). Consulte página 31.

### Para recibir una transmisión de FM en estéreo:

- Pulse **ST/MONO** para seleccionar el modo estéreo; en el display se mostrará "AUTO".

### Mejora de la recepción FM:

#### 1 Pulse varias veces **ST/MONO** para seleccionar **MONO**.

El sintonizador cambiará de estéreo a mono y por lo general mejorará la recepción.

## Presintonización de emisoras

Si escucha una emisora de radio en particular a menudo, puede ser conveniente almacenar la frecuencia de la emisora en el receptor para luego recuperarla fácilmente cada vez que desee escuchar dicha emisora (Ajuste de presintonías). Esto le evitará tener que sintonizar manualmente la emisora cada vez que desee escucharla. Esta unidad puede memorizar hasta 40 emisoras.

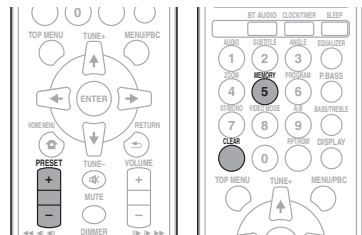

#### 1 Sintonice la emisora que desea memorizar.

Para más detalles, consulte *Sintonización* más arriba.

#### 2 Pulse **MEMORY**.

El número de presintonía parpadeará.

#### 3 Pulse **PRESET +/-** para seleccionar el número de emisora presintonizada.

#### 4 Pulse **MEMORY** para guardar la emisora en la memoria.

Si el número de presintonía deja de parpadear y se ilumina de forma continua antes de que la emisora se haya memorizado, repita esta operación desde el paso 2.

- Repita los pasos 1 a 4 para configurar otras emisoras o para cambiar una emisora preconfigurada. Cuando una nueva estación es almacenada en la memoria, la estación memorizada previamente para ese número de canal será borrada.

**Nota**

- La función de backup protegerá las emisoras memorizadas durante algunas horas en el caso de que se produzca una interrupción en el suministro eléctrico o se desenchufe el cable de alimentación de CA.

**Para recuperar una emisora memorizada**

1 Pulse **PRESET +/-** para seleccionar la emisora deseada.

**Para explorar las emisoras preajustadas**

Las emisoras almacenadas en la memoria pueden explorarse automáticamente. (Exploración de memoria preconfigurada.)

1 Pulse y mantenga pulsado **PRESET +/-**.

Se mostrará el número de la emisora presintonizada y las emisoras programadas se podrán sintonizar de forma secuencial, durante 5 segundos cada una de ellas.

2 Cuando haya encontrado la emisora deseada, pulse **PRESET +/-** de nuevo.

**Para borrar toda la memoria preconfigurada**

1 Pulse **TUNER** en el mando a distancia.

2 Pulse **CLEAR** hasta que se muestre "MEMORY CLEAR".

**Nota**

- Se borrarán todas las emisoras.

**Empleo del sistema de datos radiofónicos (RDS)****Introducción al RDS**

El Radio Data System (Sistema de datos de radio), o RDS como se le conoce comúnmente, es un sistema utilizado por la mayoría de emisoras de radio FM para proporcionar a los oyentes informaciones de diversos tipos, como el nombre de la emisora y el tipo de programa que están emitiendo, por ejemplo.

Una de las funciones del RDS consiste en la posibilidad de buscar por tipo de programa. Por ejemplo, puede buscar una emisora que esté emitiendo un programa de tipo **JAZZ**.

Se pueden buscar los siguientes tipos de programas:

**News** – Noticias

**Current Affairs** – Temas de actualidad

**Information** – Información general

**Sport** – Deportes

**Education** – Material educativo

**Drama** – Radionovelas, etc.

**Cultures** – Cultura nacional o regional, teatro, etc.

**Science** – Ciencia y tecnología

**Varied Speech** – Material basado normalmente en charlas, tales como concursos o entrevistas.

**Pop Music** – Música pop

**Rock Music** – Música rock

**Easy Listening** – Música ligera

**Light Classics M** – Música clásica 'ligera'

**Serious Classics** – Música clásica 'no ligera'

**Other Music** – Música no perteneciente a ninguna de las categorías anteriores

**Weather & Metr** – Informes meteorológicos

**Finance** – Informes de la Bolsa de Valores, comercio, temas financieros, etc.

**Children's Progs** – Programas infantiles

**Social Affairs** – Asuntos sociales

**Religion** – Programas relacionados con religión

**Phone In** – Público en general expresando sus opiniones por teléfono

**Travel & Touring** – Programas de viajes, más que información sobre el tráfico

**Leisure & Hobby** – Ocio y hobbies

**Jazz Music** – Música jazz

**Country Music** – Música country

**National Music** – Música popular en varios idiomas, salvo inglés

**Oldies Music** – Música popular de los años 50 y 60

**Folk Music** – Música folklórica

**Documentary** – Documentales

**Alarm Test** – Permite probar equipos o receptores de radiodifusión de emergencia.

**Alarm** – ¡Alarma!

**Búsqueda de programas RDS**

Puede buscar un tipo de programa especificado más arriba.

1 Pulse **TUNER** en el mando a distancia.

2 Pulse **RDS PTY** en el mando a distancia.

Se mostrará "SELECT" durante unos 6 segundos.

3 Pulse **←/→** para seleccionar el tipo de programa que desea escuchar.

Cada vez que pulse el botón, se mostrará el tipo de programa. Si mantiene el botón pulsado, el tipo de programa se mostrará de forma continua.

4 Mientras se esté mostrando el tipo de programa seleccionado, pulse de nuevo **RDS PTY** (antes de que hayan transcurrido 6 segundos).

Después de que el tipo de programa seleccionado haya estado encendido durante 2 segundos, se mostrará "SEARCH" y dará comienzo la operación de búsqueda.

**Nota**

- Si la pantalla ha dejado de parpadear, empiece de nuevo desde el paso 2. Si la unidad encuentra un tipo de programa deseado, el número de canal correspondiente se encenderá durante unos 8 segundos; luego se mostrará el nombre de la emisora.

- Si desea escuchar el mismo tipo de programa en otra emisora, pulse **RDY PTY** mientras el número de canal o el nombre de la emisora está parpadeando. El aparato buscará la siguiente emisora.
- Si no se encuentra ninguna emisora, aparecerá "NOT FOUND" durante 4 segundos.

## Información proporcionada por RDS

Cada vez que pulse **RDY DISPLAY**, el display cambiará del siguiente modo:

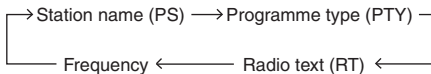
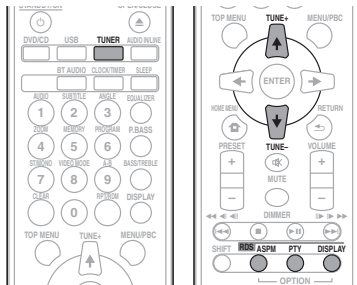

Cuando sintonice una emisora que no sea una emisora RDS, o una emisora RDS que emita señales débiles, la visualización cambiará en el orden siguiente:

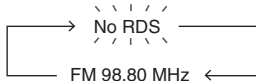

## Cómo utilizar la Memoria Automática de Estaciones Programadas (ASPM)

Mientras esté en el modo de operación del ASPM, el sintonizador buscará automáticamente las nuevas emisoras RDS. Podrán memorizarse hasta 40 emisoras.

Si usted ya ha almacenado algunas emisoras en la memoria, el número de emisoras nuevas que podrán almacenarse será inferior.

- 1 Pulse TUNER en el mando a distancia.**
- 2 Pulse y mantenga pulsado RDS ASPM en el mando a distancia.**

Después de que "ASPM" se haya mostrado de forma intermitente durante unos 4 segundos, se iniciará la exploración (de 87,5 MHz a 108 MHz).

Después de la exploración, se visualizará el número de emisoras almacenadas en la memoria durante 4 segundos, y luego aparecerá "END" durante 4 segundos.

## Para parar el funcionamiento de la ASPM antes de que haya finalizado:

Presione **■** mientras se están buscando emisoras. Las emisoras que ya están almacenadas en la memoria seguirán igual.

### Nota

- Si se está difundiendo la misma emisora en distintas frecuencias, la frecuencia más potente se almacenará en la memoria.
- No se almacenarán las emisoras que tengan la misma frecuencia que la que está almacenada en la memoria.
- Si ya se han almacenado 40 emisoras en la memoria, se interrumpirá la exploración. Si desea volver a realizar la operación de ASPM, borre la memoria de preajustes.
- Si no se han almacenado emisoras en la memoria, aparecerá "NOT FOUND" durante unos 4 segundos.
- Si las señales RDS son muy débiles, es posible que los nombres de emisora no se almacenen en la memoria.
- El mismo nombre de emisora puede almacenarse en distintos canales.
- Es posible que en ciertas áreas o durante ciertos períodos de tiempo, los nombres de emisora sean momentáneamente distintos.

## Notas sobre el funcionamiento del RDS

Si ocurre algo de lo que se menciona a continuación, no significa que el aparato esté averiado:

- Se muestran de forma alterna "PS", "NO PS" y un nombre de emisora.
- Si una emisora en particular no está difundiendo correctamente o una emisora está realizando pruebas, la función de recepción RDS no funcionará de forma adecuada.
- Cuando reciba una emisora RDS cuya señal sea demasiado débil, es posible que no se visualice cierta información, como el nombre de la emisora.
- "NO PS", "NO PTY" o "NO RT" parpadearán durante unos 5 segundos, y entonces se visualizará la frecuencia.

## Notas para el texto de radio:

- Se mostrarán los 16 primeros caracteres del texto de radio y luego se desplazarán por el display.
- Si sintoniza una emisora RDS que no está difundiendo texto de radio, se visualizará "NO RT" cuando usted cambie a la posición del texto de radio.
- Mientras se están recibiendo datos de texto radiofónico o cuando cambia el contenido del texto, se visualiza "RT".

## Capítulo 9:

# Otras conexiones

### ⚠ PRECAUCIÓN

- Antes de realizar o cambiar las conexiones, apague el sistema y desenchufe el cable de alimentación de la toma de CA.

## Conexión de componentes auxiliares

Conecte la minitoma de **AUDIO IN** que encontrará en el panel frontal al componente de reproducción auxiliar.

- Este método se puede emplear para reproducir música en esta unidad a partir de iPods/iPhones/iPads que no sean compatibles con el uso del terminal USB.

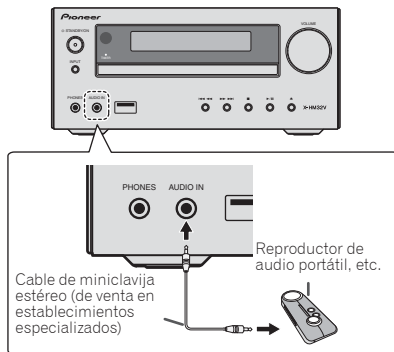

### 1 Pulse **AUDIO IN/LINE** como fuente de entrada.

Si ha seleccionado **AUDIO IN**, se mostrará "**AUDIO IN**" en el display principal.

### 📝 Nota

- Si la toma de miniclavija **AUDIO IN** está conectada a la toma auxiliar de auriculares, el volumen de esta unidad se ajustará con arreglo al volumen del componente de reproducción. Si después de bajar el volumen de la unidad, el sonido se escucha distorsionado, intente bajarlo a través del componente de reproducción auxiliar.

Conecte las tomas de audio **LINE IN** del panel posterior al componente de reproducción auxiliar.

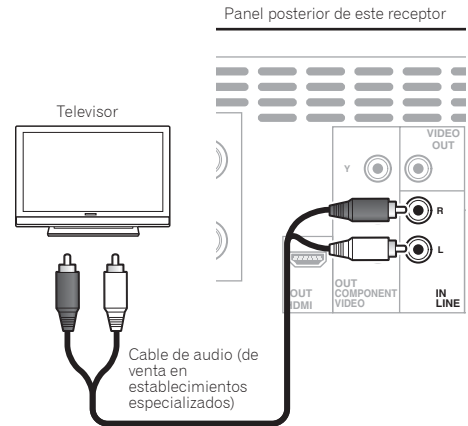

### 1 Pulse **AUDIO IN/LINE** dos veces como fuente de entrada.

Si ha seleccionado **LINE**, se mostrará "**LINE**" en el display principal.

## Capítulo 10:

Reproducción de audio con *Bluetooth*®Reproducción de música empleando la tecnología inalámbrica *Bluetooth*

Esta unidad permite reproducir inalámbricamente música almacenada en dispositivos habilitados para *Bluetooth* (teléfonos móviles, reproductores de música digitales, etc.). También puede utilizar un transmisor de audio *Bluetooth* (de venta en establecimientos especializados) para oír música desde dispositivos que no estén equipados con la funcionalidad *Bluetooth*. Para más información, consulte el manual del usuario de su dispositivo habilitado para *Bluetooth*.

**Nota**

- La marca literal y los logotipos *Bluetooth*® son marcas registradas propiedad de Bluetooth SIG, Inc., y cualquier uso de dichas marcas por PIONEER CORPORATION se hace bajo licencia. Otras marcas y nombres comerciales son propiedad de sus respectivos propietarios.
- El dispositivo habilitado con tecnología inalámbrica *Bluetooth* debe soportar perfiles A2DP.
- Pioneer no garantiza un funcionamiento y conexión correctos de esta unidad con todos los dispositivos que dispongan de tecnología inalámbrica *Bluetooth*.

## Funcionamiento con mando a distancia

El mando a distancia suministrado con este equipo le permite reproducir y parar diversos medios, además de realizar otras operaciones.

**Nota**

- El dispositivo habilitado con tecnología inalámbrica *Bluetooth* debe soportar perfiles AVRCP.
- No pueden garantizarse las operaciones con mando a distancia para todos los dispositivos con tecnología inalámbrica *Bluetooth*.

## Sincronización con la unidad (registro inicial)

Para que la unidad pueda reproducir música almacenada en un dispositivo habilitado para *Bluetooth*, antes deberá sincronizarlos. La sincronización deberá llevarse a cabo la primera vez que utilice el dispositivo habilitado para *Bluetooth*, o cuando los datos de sincronización del dispositivo se hayan borrado por cualquier motivo.

La sincronización es un paso necesario para permitir que se lleve a cabo la comunicación mediante tecnología inalámbrica *Bluetooth*.

- La sincronización solo deberá llevarla a cabo la primera vez que utilice de forma conjunta la unidad y el dispositivo habilitado para *Bluetooth*.
- Para permitir que se lleve a cabo la comunicación mediante tecnología inalámbrica *Bluetooth*, deberá sincronizar tanto la unidad como el dispositivo habilitado para *Bluetooth*.
- Después de pulsar **BT AUDIO** y cambiar a la entrada de **BT AUDIO**, realice el procedimiento de sincronización en el dispositivo habilitado para *Bluetooth*. Si la sincronización se ha efectuado correctamente, no será necesario que lleve a cabo los procedimientos de sincronización para la unidad indicados más abajo.

Para más información, consulte el manual del usuario de su dispositivo habilitado para *Bluetooth*.

**1 Pulse STANDBY/ON y encienda la unidad.****2 Pulse BT AUDIO.**

La unidad cambiará a **BT AUDIO** y se mostrará **PAIRING**.

**3 Encienda el dispositivo habilitado para *Bluetooth* con el que desea sincronizar la unidad y lleve a cabo el procedimiento de sincronización.**

**Nota**

- Esta unidad se mostrará como "X-HM32V" en todos los dispositivos habilitados para *Bluetooth* que utilice el usuario.

La sincronización dará comienzo.

- Coloque el dispositivo habilitado para *Bluetooth* cerca de la unidad.
- Para obtener información sobre cuándo se puede llevar a cabo la sincronización y el procedimiento que deberá seguir, consulte el manual del usuario de su dispositivo habilitado para *Bluetooth*.
- Cuando se le solicite que introduzca el código PIN, deberá introducir "0000". (Esta unidad únicamente aceptará el código PIN "0000".)

#### 4 Confirme en el dispositivo habilitado para *Bluetooth* que la sincronización se ha llevado a cabo.

Si la sincronización con el dispositivo habilitado para *Bluetooth* se ha completado correctamente, el nombre del dispositivo habilitado para *Bluetooth* se mostrará en el panel frontal de la unidad. (Solo se pueden mostrar caracteres alfanuméricos de un byte. Todo carácter que no pueda mostrarse se indicará mediante un "\*\*").

## Cómo escuchar música en la unidad desde un dispositivo habilitado para *Bluetooth*

### 1 Pulse BT AUDIO.

La unidad cambiará a la entrada de **BT AUDIO**.

### 2 Se creará una conexión *Bluetooth* entre el dispositivo habilitado para *Bluetooth* y la unidad.

Los procedimientos para efectuar la conexión con la unidad deberán llevarse a cabo desde el dispositivo habilitado para *Bluetooth*.

- Para una información detallada acerca de los procedimientos de conexión, consulte el manual del usuario de su dispositivo habilitado para *Bluetooth*.

### 3 Cómo reproducir música desde un dispositivo habilitado para *Bluetooth*.

**Nota**

- Cuando el dispositivo habilitado para *Bluetooth* no esté reproduciendo y no se haya realizado ninguna operación durante más de 20 minutos, la unidad se apagará automáticamente. En este caso es necesario que apagado automático esté ajustado a **ON**.
- El apagado automático se puede ajustar a **ON/OFF** (página 45).

**BT STANDBY**

- Cuando la unidad esté en el modo de espera, con **BT STANDBY** ajustado a **ON**, podrá hacer lo siguiente.
- Si selecciona un dispositivo habilitado para *Bluetooth* que ya tenga un historial de conexiones (la sincronización ya se ha llevado a cabo) con esta unidad, la misma se encenderá automáticamente con la función **BT AUDIO**.

**Configuración de BT STANDBY**

- Ajústelo a **ON/OFF** presionando durante 3 segundos el botón **INPUT** situado en la parte superior de la unidad.
- Cuando la unidad esté encendida, pulse el botón **INPUT** de forma prolongada. Para ello es imprescindible que la unidad esté encendida.
- La configuración solo se puede realizar mediante el botón **INPUT** de la unidad. La configuración no se puede realizar mediante el mando a distancia.

**Nota**

- Cuando **BT STANDBY** esté ajustado a **ON**, en el display principal se mostrará "BT STANDBY ON".
- Cuando **BT STANDBY** esté ajustado a **OFF**, en el display principal se mostrará "BT STANDBY OFF".
- Si ha retirado el cable de alimentación y lo ha introducido de nuevo, la función surtirá efecto después de que haya ajustado a **ON** el interruptor de encendido de la unidad.

**Conexión en el modo BT STANDBY con un dispositivo habilitado para *Bluetooth***

Cuando exista un historial de conexiones (la sincronización ya se ha llevado a cabo) con un dispositivo habilitado para *Bluetooth* para la unidad durante **BT STANDBY**, la unidad podrá recibir una solicitud de conexión directamente a partir del historial de conexiones.

La unidad comenzará a utilizar la función **BT AUDIO** y se conectará con un dispositivo habilitado para *Bluetooth*.

Aunque un dispositivo ya haya sido sincronizado con esta unidad, el mismo no se conectará durante **BT STANDBY** en los siguientes casos.

En tales casos, elimine el historial de sincronización del dispositivo con tecnología inalámbrica *Bluetooth* y lleve a cabo la sincronización de nuevo.

- Esta unidad permite grabar hasta 8 historiales de sincronización. Si conecta más de 8 unidades a un dispositivo con tecnología inalámbrica *Bluetooth*, el historial de sincronización más antiguo se eliminará.
- Si los ajustes se restablecen a los valores de fábrica, todos los historiales de sincronización se eliminarán.



## Precaución con las ondas radioeléctricas

Esta unidad emplea una frecuencia de onda de radio de 2,4 GHz, que es una banda utilizada por otros sistemas inalámbricos (consulte la lista siguiente). Para impedir ruidos o interrupciones en la comunicación no use esta unidad cerca de tales aparatos, o apague esos aparatos mientras usa esta unidad.

- Teléfono inalámbricos
- Faxes inalámbricos
- Hornos microondas
- Dispositivos de LAN inalámbrica (IEEE802.11b/g)
- Equipos AV inalámbricos
- Controladores inalámbricos para sistemas de juegos
- Audífonos basados en microondas
- Algunos monitores para bebés

Otros equipos menos comunes que pueden funcionar en la misma frecuencia:

- Sistemas antirrobo
- Emisoras de radio de aficionados (HAM)
- Sistemas de administración logística de almacenes
- Sistemas de discriminación para trenes o vehículos de emergencia

### Nota

- En el caso de que aparezca ruido en la imagen del televisor, existe la posibilidad de que un dispositivo equipado con tecnología inalámbrica *Bluetooth* o esta unidad (incluidos los productos compatibles con ella) estén causando interferencias en la señal con el conector de entrada de antena de su televisor, video, sintonizador de satélite, etc. En tal caso, aumente la distancia entre el conector de entrada de antena y el dispositivo habilitado para conexión inalámbrica *Bluetooth* o esta unidad (incluidos los productos compatibles con ella).
- Si hay algo que obstruya el paso entre esta unidad (incluyendo los productos compatibles con esta unidad) y el dispositivo habilitado con tecnología inalámbrica *Bluetooth* (como pueda ser una puerta metálica, un muro de hormigón o papel de aluminio aislante), es posible que tenga que cambiar la ubicación del sistema para evitar ruidos en la señal e interrupciones.

## Alcance de operación

Esta unidad está diseñada para un uso doméstico. (Las distancias de transmisión pueden reducirse dependiendo del ambiente de comunicación).

En los lugares siguientes, las malas condiciones o la inhabilidad de recibir ondas radioeléctricas puede ser la causa de que el sonido se interrumpa o se pare:

- En edificios de hormigón reforzado o en edificios de estructura de metal o hierro.
- Cerca de muebles metálicos grandes.
- Donde hay una multitud de personas o cerca de un edificio u obstáculo.

- En un lugar expuesto a un campo magnético, electricidad estática o interferencias de ondas de radio por parte de equipos de radiocomunicaciones que usen la misma banda de frecuencia (2,4 GHz) que esta unidad, tales como dispositivos LAN inalámbricos de 2,4 GHz (IEEE802.11b/g) u hornos de microondas.
- Si vive en un área residencial muy poblada (apartamento, casa unifamiliar construida junto a muchas otras casas, etc.) y el microondas de su vecino está próximo a su sistema, es posible que le afecten las interferencias de las ondas radioeléctricas. Si ocurre esto, traslade la unidad a un lugar diferente. Cuando no se use el microondas no habrá interferencia de ondas radioeléctricas.

## Reflejos de ondas radioeléctricas

Las ondas de radio recibidas por esta unidad incluyen la onda de radio que proviene directamente del dispositivo equipado con tecnología inalámbrica *Bluetooth* (onda directa) y las ondas procedentes de varias direcciones por los reflejos en paredes, muebles y edificios (ondas reflejadas). Las ondas reflejadas (debido a obstáculos y objetos reflejantes) producen además una variedad de ondas reflejadas y también una variación de condiciones de recepción que dependen de los lugares. Si no se puede recibir bien el audio debido a este fenómeno, pruebe a desplazar un poco el aparato equipado con tecnología inalámbrica *Bluetooth*. Asimismo recuerde que el sonido podría interrumpirse debido a las ondas reflejadas cuando una persona cruza o se acerca al espacio que hay entre esta unidad y el dispositivo equipado con tecnología inalámbrica *Bluetooth*.

## Precauciones relacionadas con los productos compatibles con esta unidad

- Complete las conexiones de todos los dispositivos compatibles con esta unidad, incluyendo todos los cables de audio y cables de alimentación antes de conectarlos a esta unidad.
- Después de haber completado las conexiones con esta unidad, compruebe los cables de audio y de alimentación y confirme que no estén enredados entre sí.
- Cuando desconecte esta unidad, confirme que dispone de suficiente espacio para trabajar en el área circundante.
- Cuando cambie conexiones de audio o de otros cables para productos compatibles con esta unidad, confirme que tenga espacio de trabajo suficiente en el área circundante.

## Capítulo 11:

# Cambio de los ajustes

## Ajustes para la reproducción de DVD/CD y USB

### 1 Pulse HOME MENU.

Se mostrará la pantalla HOME MENU.

### 2 Utilice ↑/↓/←/→ para seleccionar el elemento y pulse luego ENTER.

### 3 Utilice ↑/↓/←/→ para cambiar el ajuste; después, pulse ENTER.

- Cómo cerrar la pantalla HOME MENU.  
Pulse HOME MENU.

Los ajustes predeterminados en fábrica se indican en *cursiva*.

### Importante

- Los ajustes siguientes están disponibles para el contenido de discos o de dispositivos de almacenamiento USB. No están disponibles para un iPod/iPhone/iPad, sintonizador, ni entrada externa (AUDIO IN/LINE) y BT AUDIO.
- En el modo USB, solamente podrá cambiar **Play Mode**, **Audio Settings** en la pantalla HOME MENU.

## Parámetros de Audio Settings

Configuración	Qué hace
<b>Audio DRC</b> (High/Medium/Low/Off)	<ul style="list-style-type: none"> <li>• Esto hace sonar menos los sonidos altos y más los sonidos bajos. Cambie el ajuste, por ejemplo, cuando vea películas tarde durante la noche.</li> <li>• Este ajuste sólo afecta al sonido Dolby Digital.</li> <li>• El efecto depende del volumen del TV, amplificador o receptor AV, altavoces, etc. conectados. Pruebe con ajustes diferentes y elija el que provea el efecto más intenso.</li> </ul>

## Parámetros de Video Adjust

Configuración	Qué hace
<b>Sharpness</b> (Fine/Standard/Soft)	Ajusta la nitidez de la imagen.
<b>Brightness</b> (-20 a +20)	Ajusta el brillo de la imagen.
<b>Contrast</b> (-16 a +16)	Ajusta la relación de brillo de las partes más brillantes y oscuras de la imagen.
<b>Gamma</b> (-3 a +3)	Ajusta cómo van a aparecer las partes oscuras de la imagen.
<b>Hue</b> (green 9 a red 9)	Ajusta el balance entre el verde y el rojo.
<b>Chroma Level</b> (-9 a +9)	Ajusta la densidad de los colores. Este ajuste es efectivo para las fuentes de muchos colores como, por ejemplo, dibujos animados.

**Brightness**, **Contrast**, **Gamma**, **Hue** y **Chroma Level** están ajustados en 0 en el momento de la venta.

## Parámetros de Initial Settings

- Emplee estos ajustes para efectuar ajustes detallados de la unidad.
- Initial Settings no se puede seleccionar durante la reproducción. Pare primero el disco.

## Configuración de Digital Audio Out (Salida de audio digital)

Configuración	Qué hace
HDMI Out	Seleccione las señales de audio que van a salir por el terminal <b>HDMI OUT (LPCM (2CH)/Auto/Off)</b> según el aparato conectado compatible con HDMI.

## Configuración de Video Output (Salida de Video)

Configuración	Qué hace
TV Screen	Cambie el formato de visualización de imagen ( <b>4:3 (Letter Box)/4:3 (Pan &amp; Scan)/16:9 (Wide)/16:9 (Compressed)</b> ), según el TV conectado.
HDMI Resolution	Cambie la resolución de la salida de las señales de vídeo desde los terminales <b>HDMI OUT</b> terminales ( <b>720x576i/720x576p/1280x720p/1920x1080i/1920x1080p</b> ). Si la imagen no se muestra correctamente tras haber cambiado el ajuste, regrese a la configuración " <b>720x576p</b> ". Consulte el apartado de más abajo <i>Configuración de los ajustes de HDMI Resolution a sus valores predeterminados</i> .
HDMI Color	Cambie la salida de las señales de vídeo desde el terminal <b>HDMI OUT (Full range RGB/RGB/Component)</b> .

## Configuración de Language (Idioma)

Configuración	Qué hace
Audio Language	Cambie el idioma cuando escuche el sonido de los discos DVD-Video ( <b>English</b> /idiomas disponibles/ <b>Other Language</b> ).
Subtitle Language	Cambie el idioma de los subtítulos visualizados para los discos DVD-Video ( <b>English</b> /idiomas disponibles/ <b>Other Language</b> ).
DVD Menu Lang.	Cambie el idioma utilizado para las pantallas de los menús de los discos DVD-Video ( <b>w/ Subtitle Lang.</b> /idiomas disponibles/ <b>Other Language</b> ).
Subtitle Display	Seleccione si va a visualizar subtítulos ( <b>On</b> ) o no ( <b>Off</b> ).

- Si se emplea el ajuste de arriba para seleccionar "**Other Language**", efectúe las operaciones mientras consulta la *Tabla de códigos de idiomas* en la página 41.

## Configuración de Display (Pantalla)

Configuración	Qué hace
OSD Language	Cambie el idioma de los mensajes de operación ( <b>Play, Stop, etc.</b> ) visualizados en la pantalla del televisor ( <b>English</b> /idiomas disponibles).
Angle Indicator	Seleccione si se va a visualizar la marca del ángulo en la pantalla del televisor ( <b>On</b> ) o no ( <b>Off</b> ).
On Screen Display	Seleccione si se van a visualizar los mensajes de operación ( <b>Play, Stop, etc.</b> ) en la pantalla del televisor ( <b>On</b> ) o no ( <b>Off</b> ).

## Configuración de Options (Opciones)

Configuración	Qué hace
Parental Lock	Restrinja la visión de DVD-Video ( <b>Password/Level Change/Country Code</b> ). Vea la <i>Tabla de códigos de idiomas</i> en la página 41 para ajustar "Country Code".
DivX(R) VOD	Visualice el código de registro necesario para reproducir archivos DivX VOD(R) ( <b>Activate/Deactivate</b> ).

## Configuración de los ajustes de HDMI Resolution a sus valores predeterminados

- 1 Pulse y mantenga pulsado VIDEO MODE.

## Capítulo 12:

# Información adicional

## Detección y solución de problemas

A menudo, un manejo incorrecto se confunde con problemas o un mal funcionamiento. Si cree que este componente tiene algún problema, compruebe los puntos siguientes. A veces el problema puede estar en otro componente. Examine los demás componentes y aparatos eléctricos que esté utilizando. Si el problema no se puede solucionar después de comprobar los puntos indicados abajo, solicite al centro de servicio técnico autorizado de Pioneer o a su distribuidor que le haga los trabajos de reparación necesarios.

- Si el equipo no funciona de forma normal debido a interferencias externas, tales como electricidad estática, desconecte la clavija de alimentación de la toma de corriente y luego vuelva a conectarla para restablecer las condiciones normales de funcionamiento.

### Problemas generales

Problema	Verificación	Solución
Los ajustes realizados han sido eliminados.	¿Ha desenchufado el cable de alimentación?	Cuando el cable de alimentación se ha desenchufado, los ajustes realizados se borran. Ajuste de nuevo el reloj. Si no desea que los ajustes se borren, no desenchufe el cable de alimentación.
Diferencia de volumen entre discos DVD, CD, MP3, WMA, iPod/iPhone/iPad, el sintonizador, BT AUDIO, AUDIO IN y LINE.	¿Este no es un problema de esta unidad.	El volumen puede sonar de forma distinta según la fuente de entrada y el formato de grabación.
Esta unidad no se puede controlar con el mando a distancia.	¿Lo está utilizando a una gran distancia?	Colóquese a una distancia de 7 m, a 30° del sensor remoto del panel frontal (página 6).
	El sensor del mando a distancia, ¿está expuesto a la luz directa del sol o a una intensa luz artificial, como un tubo fluorescente, etc.?	Las señales del mando a distancia no se pueden recibir correctamente si el sensor del mando a distancia está expuesto a la luz directa del sol o a una luz artificial muy intensa, como la de un tubo fluorescente, etc.
	¿Están gastadas las pilas?	Reemplace las pilas (página 6).
El disco no se puede reproducir o es expulsado automáticamente.	¿Está rayado el disco?	Es posible que los discos rayados no se puedan reproducir.
	¿Está sucio el disco?	Limpie la suciedad del disco (página 45).
	¿Está colocada la unidad en un lugar húmedo?	Podría haber condensación en el interior. Espere un rato para que la condensación se evapore. No ponga la unidad cerca de un acondicionador de aire, etc. (página 44).
No es posible reproducir el formato DVD VR.	¿El disco es compatible con CPRM?	Esta unidad no es compatible con CPRM. Solo es posible reproducir el formato DVD VR no compatible con CPRM.
La imagen está alargada o la relación de aspecto no se puede cambiar.	¿Está bien ajustada la relación de aspecto en el televisor conectado?	Consulte el manual de instrucciones del TV y ajuste bien la relación de aspecto del mismo.
	¿Está <b>TV Screen</b> bien ajustado?	Ajuste <b>TV Screen</b> adecuadamente (página 36). Este ajuste está disponible para el contenido de discos o de dispositivos de almacenamiento USB. Para películas y las imágenes guardadas en el iPod/iPhone/iPad, opere el iPod/iPhone/iPad.
Durante la reproducción, la imagen se distorsiona u oscurece.	¿Este no es un problema de esta unidad.	Esta unidad es compatible con la protección contra copias Rovi. Con algunos TV, la imagen puede no visualizarse bien cuando se reproducen discos con señales de prevención de copia. Esto no indica mal funcionamiento.
	¿Están esta unidad y el televisor conectados mediante una videgrabadora?	Cuando esta unidad y el televisor están conectados mediante una videgrabadora, la función de protección contra copia analógica de esta unidad puede ser la causa de que la imagen reproducida en la videgrabadora no se visualice bien. Conecte directamente la unidad y el televisor.

Problema	Verificación	Solución
El sonido y el vídeo se reproducen de forma intermitente durante la reproducción del disco.	Es posible que el volumen sea demasiado alto.	El sonido y el vídeo pueden ser inestables si el volumen es demasiado alto; en tal caso, baje el volumen.
Los nombres de carpeta o de archivo no se reconocen. (DivX, WMA, MP3 y JPEG)	¿Ha sobrepasado el número máximo de nombres de carpetas o archivos que puede reconocer esta unidad?	Se pueden reconocer hasta 255 carpetas en un disco. Se pueden reconocer hasta 648 archivos en una carpeta. No obstante, según la estructura de la carpeta, es posible que esta unidad no reconozca ciertas carpetas o archivos.
Para reproducir archivos JPEG se necesita tiempo.	¿Está reproduciendo archivos grandes?	Alguna vez puede ser necesario visualizar archivos grandes.
Cuando se reproducen archivos JPEG se visualizan barras negras.	¿Está reproduciendo archivos con relaciones de aspecto diferentes?	Cuando se reproducen archivos JPEG con relaciones de aspecto diferentes pueden aparecer franjas negras a lo largo de los lados superior e inferior o a los costados.
La unidad se apaga automáticamente.		Si no se ha efectuado ninguna reproducción ni ninguna operación durante 20 minutos o más, la unidad se apagará automáticamente. En este caso es necesario que apagado automático esté ajustado a <b>ON</b> . El apagado automático se puede ajustar a <b>ON/OFF</b> (página 45).

## Cuando se ha conectado un dispositivo de almacenamiento USB

Problema	Verificación	Solución
El dispositivo de almacenamiento USB no se reconoce.	¿Ha conectado correctamente el dispositivo de almacenamiento USB?	Conecte el dispositivo adecuadamente (introdúzcalo hasta el fondo).
	¿Ha conectado el dispositivo de almacenamiento USB a través de un concentrador USB?	Esta unidad no es compatible con concentradores USB. Conecte el dispositivo de almacenamiento USB directamente.
	El dispositivo de almacenamiento USB, ¿es compatible con esta unidad?	Esta unidad sólo es compatible con dispositivos de almacenamiento masivo USB. Esta unidad es compatible con memorias flash portátiles y aparatos de reproducción de audio digital. Solo los sistemas de archivos FAT16 y FAT32 son compatibles. No se soportan otros sistemas de archivos (exFAT, NTFS, HFS etc.). Se puede utilizar un dispositivo de memoria flash USB compatible con USB 2.0. Este dispositivo no es compatible con el uso de unidades de disco duro externas.
	¿Este no es un problema de esta unidad.	Apáguelo y enciéndalo de nuevo. Es posible que algunos dispositivos de almacenamiento USB no se reconozcan correctamente.
El archivo no se puede reproducir.	¿El archivo está protegido por copyright (por DRM)?	Los archivos protegidos por copyright no se pueden reproducir.
	¿Este no es un problema de esta unidad.	Los archivos guardados en un ordenador no se pueden reproducir. Es posible que algunos archivos no se puedan reproducir.
Los nombres de carpetas o de archivos no se visualizan o no se visualizan correctamente.	¿Contienen los nombres de carpetas o archivos más de 30 caracteres?	El número máximo de caracteres que se pueden visualizar para los nombres de carpetas y de archivos es de 30.
Los nombres de carpetas o de archivos no se muestran en orden alfabético.	¿Este no es un problema de esta unidad.	El orden de los nombres de las carpetas y de los archivos que se muestren en el <b>Disc Navigator</b> dependerá del orden en el que las carpetas o archivos fueron grabados en el dispositivo de almacenamiento USB.
Los dispositivos de almacenamiento USB tardan mucho tiempo en ser reconocidos.	¿Cuál es la capacidad de los dispositivos de almacenamiento USB?	Cuando se ha conectado un dispositivo de almacenamiento USB de gran capacidad, se precisa cierto tiempo para cargar los datos (varios minutos).

Problema	Verificación	Solución
El dispositivo de almacenamiento USB no recibe alimentación.	¿Se visualiza <b>AUTH ERROR</b> en el visualizador del panel frontal? Si el consumo de energía es demasiado alto, no se proporcionará alimentación.	Apáguelo y enciéndalo de nuevo. Desconecte la alimentación; a continuación, desconecte el dispositivo de almacenamiento USB y vuélvalo a conectar. Pulse <b>INPUT</b> para cambiar a la otra entrada; luego, cambie de nuevo a la entrada <b>USB/iPod</b> .

### Cuando se conecta a un aparato compatible con HDMI

Problema	Verificación	Solución
No se visualiza imagen.	¿Está bien ajustada la resolución? ¿Está bien conectado el cable HDMI?	Ajuste <b>HDMI Resolution</b> adecuadamente para el dispositivo conectado (página 37). Reponga <b>HDMI Resolution</b> al ajuste predeterminado ( <b>720x576p</b> ) (página 37). Conecte el cable firmemente (hasta el fondo). Con algunos cables, las señales de vídeo 1080p no se emitirán.
No se produce sonido o éste está distorsionado.	¿Está <b>HDMI Out</b> bien ajustado?	Ajuste <b>HDMI Out</b> en <b>LPCM (2CH)</b> o <b>Auto</b> (página 37).
Las señales de audio multicanal no se emiten.	¿Está <b>HDMI Out</b> bien ajustado?	Ajuste <b>HDMI Out</b> en <b>Auto</b> (página 37).
Los colores no se visualizan bien en la pantalla del televisor.	¿Está <b>HDMI Color</b> bien ajustado?	Cambie el ajuste <b>HDMI Color</b> (página 37).

### Cuando se ha conectado un iPod/iPhone/iPad

Problema	Solución
El iPod/iPhone/iPad no funciona con el mando a distancia.	Asegúrese de que el iPod/iPhone/iPad está conectado correctamente (consulte <i>Cómo conectar un iPod/iPhone/iPad</i> en la página 19).
No se puede utilizar el iPod/iPhone/iPad.	Asegúrese de que el iPod/iPhone/iPad está conectado correctamente (consulte <i>Cómo conectar un iPod/iPhone/iPad</i> en la página 19). Si el iPod/iPhone/iPad se ha parado inesperadamente, pruebe a reiniciar el iPod/iPhone/iPad y vuélvalo a conectar a la unidad.

### Cuando el dispositivo de tecnología inalámbrica Bluetooth esté conectado o se esté utilizando

Problema	Solución
El dispositivo de tecnología inalámbrica Bluetooth no puede conectarse ni manejarse. El dispositivo de tecnología inalámbrica Bluetooth no emite sonido o el sonido se interrumpe.	Compruebe que no haya ningún objeto que emita ondas electromagnéticas en la banda de 2,4 GHz (horno microondas, dispositivo inalámbrico LAN o un aparato de tecnología inalámbrica Bluetooth) cerca de la unidad. Si hay tal objeto cerca de la unidad, separe la unidad del objeto. O deje de usar el objeto que emite las ondas electromagnéticas. Compruebe que el dispositivo de tecnología inalámbrica Bluetooth no está demasiado lejos de la unidad y que no hay obstáculos entre el dispositivo de tecnología inalámbrica Bluetooth y la unidad. Ajuste el dispositivo de tecnología inalámbrica Bluetooth y la unidad, de modo que la distancia entre ambos sea inferior a 10 m* y no exista ningún obstáculo entre ellos. * La distancia indicada solo se facilita con fines orientativos. La distancia admisible real entre los dispositivos podrá variar según las condiciones del entorno circundante. Puede que el dispositivo de tecnología inalámbrica Bluetooth no esté ajustado en el modo de comunicación compatible con la tecnología inalámbrica Bluetooth. Compruebe la configuración del dispositivo de tecnología inalámbrica Bluetooth.

## Tabla de códigos de idioma y tabla de países/códigos de área

### Tabla de códigos de idiomas

#### Nombres (códigos) de idiomas y códigos de entrada:

Japanese (ja), <b>1001</b>	Frisian (fy), <b>0625</b>
English (en), <b>0514</b>	Irish (ga), <b>0701</b>
French (fr), <b>0618</b>	Scots-Gaelic (gd), <b>0704</b>
German (de), <b>0405</b>	Galician (gl), <b>0712</b>
Italian (it), <b>0920</b>	Guarani (gn), <b>0714</b>
Spanish (es), <b>0519</b>	Gujarati (gu), <b>0721</b>
Chinese (zh), <b>2608</b>	Hausa (ha), <b>0801</b>
Dutch (nl), <b>1412</b>	Hindi (hi), <b>0809</b>
Portuguese (pt), <b>1620</b>	Croatian (hr), <b>0818</b>
Swedish (sv), <b>1922</b>	Hungarian (hu), <b>0821</b>
Russian (ru), <b>1821</b>	Armenian (hy), <b>0825</b>
Korean (ko), <b>1115</b>	Interlingua (ia), <b>0901</b>
Greek (el), <b>0512</b>	Interlingue (ie), <b>0905</b>
Afar (aa), <b>0101</b>	Inupiak (ik), <b>0911</b>
Abkhazian (ab), <b>0102</b>	Indonesian (in), <b>0914</b>
Afrikaans (af), <b>0106</b>	Icelandic (is), <b>0919</b>
Amharic (am), <b>0113</b>	Hebrew (iw), <b>0923</b>
Arabic (ar), <b>0118</b>	Yiddish (ji), <b>1009</b>
Assamese (as), <b>0119</b>	Javanese (jw), <b>1023</b>
Aymara (ay), <b>0125</b>	Georgian (ka), <b>1101</b>
Azerbaijani (az), <b>0126</b>	Kazakh (kk), <b>1111</b>
Bashkir (ba), <b>0201</b>	Greenlandic (kl), <b>1112</b>
Byelorussian (be), <b>0205</b>	Cambodian (km), <b>1113</b>
Bulgarian (bg), <b>0207</b>	Kannada (kn), <b>1114</b>
Bihari (bh), <b>0208</b>	Kashmiri (ks), <b>1119</b>
Bislama (bi), <b>0209</b>	Kurdish (ku), <b>1121</b>
Bengali (bn), <b>0214</b>	Kirghiz (ky), <b>1125</b>
Tibetan (bo), <b>0215</b>	Latin (la), <b>1201</b>
Breton (br), <b>0218</b>	Lingala (ln), <b>1214</b>
Catalan (ca), <b>0301</b>	Laothian (lo), <b>1215</b>
Corsican (co), <b>0315</b>	Lithuanian (lt), <b>1220</b>
Czech (cs), <b>0319</b>	Latvian (lv), <b>1222</b>
Welsh (cy), <b>0325</b>	Malagasy (mg), <b>1307</b>
Danish (da), <b>0401</b>	Maori (mi), <b>1309</b>
Bhutani (dz), <b>0426</b>	Macedonian (mk), <b>1311</b>
Esperanto (eo), <b>0515</b>	Malayalam (ml), <b>1312</b>
Estonian (et), <b>0520</b>	Mongolian (mn), <b>1314</b>
Basque (eu), <b>0521</b>	Moldavian (mo), <b>1315</b>
Persian (fa), <b>0601</b>	Marathi (mr), <b>1318</b>
Finnish (fi), <b>0609</b>	Malay (ms), <b>1319</b>
Fiji (fj), <b>0610</b>	Maltese (mt), <b>1320</b>
Faroes (fo), <b>0615</b>	Burmese (my), <b>1325</b>

Nauru (na), <b>1401</b>	Siswati (ss), <b>1919</b>
Nepali (ne), <b>1405</b>	Sesotho (st), <b>1920</b>
Norwegian (no), <b>1415</b>	Sundanese (su), <b>1921</b>
Occitan (oc), <b>1503</b>	Swahili (sw), <b>1923</b>
Oromo (om), <b>1513</b>	Tamil (ta), <b>2001</b>
Oriya (or), <b>1518</b>	Telugu (te), <b>2005</b>
Panjabi (pa), <b>1601</b>	Tajik (tg), <b>2007</b>
Polish (pl), <b>1612</b>	Thai (th), <b>2008</b>
Pashto, Pushto (ps), <b>1619</b>	Tigrinya (ti), <b>2009</b>
Quechua (qu), <b>1721</b>	Turkmen (tk), <b>2011</b>
Rhaeto-Romance (rm), <b>1813</b>	Tagalog (tl), <b>2012</b>
Kirundi (rn), <b>1814</b>	Setswana (tn), <b>2014</b>
Romanian (ro), <b>1815</b>	Tonga (to), <b>2015</b>
Kinyarwanda (rw), <b>1823</b>	Turkish (tr), <b>2018</b>
Sanskrit (sa), <b>1901</b>	Tsonga (ts), <b>2019</b>
Sindhi (sd), <b>1904</b>	Tatar (tt), <b>2020</b>
Sangho (sg), <b>1907</b>	Twi (tw), <b>2023</b>
Serbo-Croatian (sh), <b>1908</b>	Ukrainian (uk), <b>2111</b>
Sinhalese (si), <b>1909</b>	Urdu (ur), <b>2118</b>
Slovak (sk), <b>1911</b>	Uzbek (uz), <b>2126</b>
Slovenian (sl), <b>1912</b>	Vietnamese (vi), <b>2209</b>
Samoan (sm), <b>1913</b>	Volapük (vo), <b>2215</b>
Shona (sn), <b>1914</b>	Wolof (wo), <b>2315</b>
Somali (so), <b>1915</b>	Xhosa (xh), <b>2408</b>
Albanian (sq), <b>1917</b>	Yoruba (yo), <b>2515</b>
Serbian (sr), <b>1918</b>	Zulu (zu), <b>2621</b>

### Tabla de países/códigos de áreas

#### Nombre de país/área, códigos de entrada y código de país/área

Estados Unidos, <b>2119</b> , us	Chile, <b>0312</b> , cl
Argentina, <b>0118</b> , ar	Dinamarca, <b>0411</b> , dk
Reino Unido, <b>0702</b> , gb	Alemania, <b>0405</b> , de
Italia, <b>0920</b> , it	Japón, <b>1016</b> , jp
India, <b>0914</b> , in	Nueva Zelanda, <b>1426</b> , nz
Indonesia, <b>0904</b> , id	Noruega, <b>1415</b> , no
Australia, <b>0121</b> , au	Pakistán, <b>1611</b> , pk
Austria, <b>0120</b> , at	Filipinas, <b>1608</b> , ph
Holanda, <b>1412</b> , nl	Finlandia, <b>0609</b> , fi
Canadá, <b>0301</b> , ca	México, <b>1324</b> , mx
Corea, República de, <b>1118</b> , kr	Federación Rusa, <b>1821</b> , ru
Singapur, <b>1907</b> , sg	Brasil, <b>0218</b> , br
Suiza, <b>0308</b> , ch	Francia, <b>0618</b> , fr
Suecia, <b>1905</b> , se	Bélgica, <b>0205</b> , be
España, <b>0519</b> , es	Portugal, <b>1620</b> , pt
Tailandia, <b>2008</b> , th	Hong Kong, <b>0811</b> , hk
Taiwán, <b>2023</b> , tw	Malasia, <b>1325</b> , my
China, <b>0314</b> , cn	

## Discos y formatos que pueden reproducirse

<b>DVD-Vídeo</b>	<ul style="list-style-type: none"> <li>• Discos DVD-Vídeo de venta en los establecimientos del ramo</li> <li>• Discos DVD-R/-RW/-R DL y DVD+R/+RW/+R DL grabados en el modo Vídeo</li> </ul>
<b>DVD VR</b>	Discos DVD-R/-RW/-R DL grabados en el modo VR Esta unidad no es compatible con CPRM
<b>Súper Vídeo CD</b>	Discos Súper Vídeo CD
<b>Vídeo CD</b>	Vídeo CDs
<b>Audio CD</b>	<ul style="list-style-type: none"> <li>• CD de audio de venta en establecimientos comerciales</li> <li>• Discos CD-R/-RW/-ROM con música grabada en el formato CD-DA</li> </ul>
<b>JPEG</b>	Archivos JPEG grabados en discos DVD-R/-RW/-R DL, discos CD-R/-RW/-ROM o dispositivos de almacenamiento USB
<b>DivX®</b>	Archivos DivX grabados en discos DVD-R/-RW/-R DL, discos CD-R/-RW/-ROM o dispositivos de almacenamiento USB
<b>WMA</b>	Archivos WMA grabados en discos DVD-R/-RW/-R DL, discos CD-R/-RW/-ROM o dispositivos de almacenamiento USB
<b>MP3</b>	Archivos MP3 grabados en discos DVD-R/-RW/-R DL, discos CD-R/-RW/-ROM o dispositivos de almacenamiento USB

- **Sólo pueden reproducirse los discos que han sido finalizados.**
- Los discos grabados en el modo de escritura de paquetes (formato UDF) no son compatibles con esta unidad.
- Corporation y los nombres de productos mencionados aquí son marcas comerciales o marcas registradas de sus respectivas corporaciones.
- Sólo se pueden reproducir los discos grabados en ISO9660 Level 1, Level 2 y Joliet.
- **DVD** es una marca registrada de DVD Format/Logo Licensing Corporation.

### Nota

- Esta unidad no es compatible con discos con grabación multisesión ni grabación multiborde.
- La grabación multisesión/multiborder es un método en el que los datos se graban en un solo disco en dos o más sesiones/borders. Una "sesión" o "border" es una unidad de grabación consistente en un juego completo de datos desde el principio hasta el final.

## Discos que no pueden reproducirse

- Discos Blu-ray
- HD DVD
- AVCHD
- AVCREC
- Discos DVD-Audio
- Discos DVD-RAM
- SACD
- CD-G

## Acerca de los números de región

A los reproductores DVD y a los discos DVD-Vídeo se les asigna números de región según la región en que son vendidos. Abajo se muestran los números (o el número) de región de este reproductor.

- DVD-Vídeo: 2

Los discos que no incluyen estos números no se pueden reproducir. Abajo se muestran los discos que se pueden reproducir en este reproductor.

- DVD: 2 (incluyendo 2) y ALL

## Acerca de los CD protegidos contra la copia

Esta unidad ha sido diseñada para cumplir con las especificaciones del formato CD de audio. Esta unidad no es compatible con la reproducción ni las funciones de los discos que no satisfacen estas especificaciones.

- La reproducción de los archivos diferentes de los mostrados abajo (WMV, MPEG4-AAC, etc.) no está garantizada.

## Acerca de la reproducción de DualDisc

Un DualDisc es un nuevo tipo de disco de dos caras: una con contenido DVD - vídeo, audio, etc. - y la otra sin contenido DVD como, por ejemplo, grabaciones de audio digital.

- En esta unidad se puede reproducir el lado DVD de los discos DualDisc (excluyendo cualquier contenido de DVD-Audio).
- El lado de audio del disco que no es DVD no es compatible con esta unidad.
- Existe la posibilidad de que cuando se introduzca o expulse un DualDisc, la cara opuesta a la de reproducción se raye. Los discos rayados no se pueden reproducir.



- Para obtener más información sobre las características de DualDisc, consulte al fabricante o al distribuidor del disco.

## **Reproducción de discos creados en ordenadores o grabadores BD/DVD**

- Puede que no sea posible reproducir discos grabados en un ordenador debido a los ajustes del entorno del ordenador o a los ajustes de la aplicación. Grabe discos en un formato que pueda reproducirse en esta unidad. Consulte a su concesionario para conocer detalles.
- Tal vez no se puedan reproducir discos grabados en un ordenador o en un grabador BD/DVD si la calidad de la grabación no es buena debido a las características del disco, rayas, suciedad en el disco o en la lente del grabador, etc.

## **Archivos que pueden reproducirse**

- Los archivos protegidos por DRM (Digital Rights Management) no se pueden reproducir.
- La reproducción de los archivos diferentes de los mostrados abajo (WMV, MPEG4-AAC, etc.) no está garantizada.

## **Formatos de archivos de vídeo soportados**

### **DivX**

- DivX es una tecnología de medios creada por DivX, Inc. Los archivos de medios DivX incluyen datos de imagen.
- Los archivos DivX también pueden incluir funciones de reproducción avanzadas como pantallas de menús y selección de múltiples idiomas de subtítulos/pistas de audio.



- DivX Certified® para reproducir vídeo DivX®, incluyendo el contenido premium.
- DivX®, DivX Certified® y los logotipos asociados son marcas comerciales de Rovi Corporation o sus filiales, y se utilizan bajo licencia.
- Este producto incorpora tecnología de protección de derechos de autor, protegida por patentes de EE.UU. y otros derechos de propiedad intelectual de Rovi Corporation. La ingeniería inversa y el desmontaje están prohibidos.

Extensiones de archivo: .avi y .divx (deben usarse a fin de que el reproductor reconozca los archivos de vídeo DivX). Tenga en cuenta que todos los archivos con la extensión .avi son reconocidos como MPEG4, pero no todos ellos son necesariamente archivos de vídeo DivX y, por lo tanto, es posible que no se puedan reproducir en esta unidad.

- Los archivos sin señales de vídeo DivX no se pueden reproducir, aunque tengan la extensión ".avi".

ACERCA DE VÍDEO DIVX: DivX® es un formato de vídeo digital creado por DivX, LLC, una filial de Rovi Corporation. Este es un dispositivo oficial con el sello de certificación DivX Certified® que reproduce vídeo DivX. Visite [divx.com](http://divx.com) para obtener más información y herramientas de software para convertir sus archivos a vídeo DivX.

ACERCA DE DIVX VIDEO-ON-DEMAND (VÍDEO BAJO DEMANDA): este dispositivo con el sello de certificación por DivX Certified® debe estar registrado para poder reproducir los vídeos DivX VOD (vídeo bajo demanda) que haya comprado. Para obtener su código de registro, localice la sección DivX VOD en el menú de configuración del dispositivo. Visite [vod.divx.com](http://vod.divx.com) para obtener más información sobre cómo completar el proceso de registro.

## **Visualización de archivos de subtítulos externos**

- Los juegos de fuentes enumerados abajo se encuentran disponibles para archivos de subtítulos externos. Puede ver en pantalla el grupo de fuentes apropiado ajustando el *Subtitle Language* en la página 37 para que coincida con el archivo de subtítulos.
- Esta unidad admite los grupos de idiomas siguientes:

<b>Grupo 1</b>	Afrikaans (af), Vascuence (eu), Catalán (ca), Danés (da), Holandés (nl), Inglés (en), Feroe (fo), Finlandés (fi), Francés (fr), Alemán (de), Islandés (is), Irlandés (ga), Italiano (it), Noruego (no), Portugués (pt), Rhaeto-Romance (rm), Gaélico escocés (gd), Español (es), Sueco (sv)
<b>Grupo 2</b>	Albanés (sq), Croata (hr), Checo (cs), Húngaro (hu), Polaco (pl), Rumano (ro), Eslovaco (sk), Esloveno (sl)
<b>Grupo 3</b>	Búlgaro (bg), Bielorruso (be), Macedonio (mk), Ruso (ru), Serbio (sr), Ucraniano (uk)
<b>Grupo 4</b>	Hebreo (iw), Yiddish (ji)
<b>Grupo 5</b>	Turco (tr)

- Algunos archivos de subtítulos externos pueden mostrarse incorrectamente o no mostrarse.
- Para los archivos de subtítulos externos, pueden utilizarse las extensiones siguientes de nombres de archivo en formato de subtítulos (observe que estos archivos no se muestran en el menú de navegación del disco): .srt, .sub, .ssa, .smi
- El nombre del archivo de la película ha de repetirse al comienzo del nombre del archivo de los subtítulos externos.
- El número de archivos de subtítulos externos que puede activarse para la misma película está limitado a un máximo de 10.

## **Formatos de archivos de imagen soportados**

### **JPEG**

Resolución: Hasta 3072 x 2048 píxeles

Extensiones de archivo: .jpg y .JPG (deberá utilizarse para que el reproductor reconozca los archivos JPEG – no utilice para otros tipos de archivo)

- Esta unidad es compatible con JPEG de línea base.
- Esta unidad es compatible con Exif Ver.2.2.
- Esta unidad no es compatible con JPEG progresivo.

## **Formatos de archivos de audio compatibles**

- Esta unidad no es compatible con la codificación sin pérdidas.

### **MP3:**

MP3 es una forma de compresión. Es un acrónimo que significa MPEG Audio Layer 3. MP3 es un tipo de código de audio que se procesa mediante una significativa compresión desde la fuente de audio original con muy poca pérdida en la calidad del sonido.

- Este sistema es compatible con MPEG-1/2 Audio Layer 3 (frecuencias de muestreo: de 8 kHz a 48 kHz; tasas de bits: de 64 kbps a 384 kbps).
- Durante la reproducción de archivos VBR, el contador de tiempo del display podría diferir del tiempo real de reproducción.

### **WMA:**

Los archivos WMA son un formato de sistema avanzado de archivos que incluye archivos de audio que están comprimidos con un codec de audio de Windows. Windows Media Audio ha sido desarrollado por Microsoft como un archivo de formato de audio para Windows Media Player.

- Este receptor es compatible con WMA (frecuencias de muestreo: 32 kHz/44,1 kHz/48 kHz; tasas de bits: de 64 kbps a 320 kbps).
- Durante la reproducción de archivos VBR, el contador de tiempo del display podría diferir del tiempo real de reproducción.

## **Observaciones sobre el uso de este receptor**

### **Cuando traslade esta unidad**

Cuando traslade esta unidad, compruebe primero que no haya ningún disco insertado y desconecte el iPod/iPhone/iPad. A continuación, pulse **STANDBY/ON**, y no apague la unidad hasta que "STAND BY" haya desaparecido del display principal; a continuación, desenchufe el cable de alimentación. Si la unidad se transporta o se mueve cuando haya un disco en su interior o cuando haya otro dispositivo conectado al terminal USB o minitoma de **AUDIO IN**, pueden producirse daños.

### **Dónde instalar el receptor**

- Elija un lugar estable cerca del televisor o sistema estéreo que esté utilizándose con la unidad.

- No coloque el receptor encima de un televisor o monitor de color. Tampoco deberá colocarlo cerca de una platina ni de otros dispositivos que puedan verse fácilmente afectados por fuerzas magnéticas.

### **Evite colocarlo en los siguientes lugares:**

- Lugares expuestos a la luz directa del sol
- Lugares húmedos o mal ventilados
- Lugares extremadamente calurosos
- Lugares expuestos a vibraciones
- Lugares en los que haya mucho polvo o humo de cigarrillos
- Lugares expuestos a hollín, vapor o calor (cocinas, etc.)

### **No ponga objetos sobre esta unidad**

No ponga ningún objeto encima de esta unidad.

### **No obstruya los orificios de ventilación.**

No utilice la unidad encima de alfombras, camas, sofás, etc., ni tampoco envuelta en un paño, etc. En tal caso, el calor no se disipará y podrían producirse daños.

### **No la exponga a ninguna fuente de calor.**

No ponga la unidad encima de un amplificador u otro componente que genere calor. Si la instala en un sistema de estantes, colóquela debajo del amplificador para evitar que se vea afectada por el calor emitido por este u otros componentes de audio.

- Desconecte la alimentación de la unidad cuando no la utilice.
- Dependiendo de las condiciones de las señales, cuando se conecte la alimentación de la unidad pueden aparecer rayas en la pantalla del televisor y producirse ruido en las emisiones de radio. En tal caso, desconecte la alimentación de la unidad.

### **Acerca de la condensación**

Si la unidad se traslada repentinamente de un lugar frío a una habitación caliente (en invierno, por ejemplo) o si la temperatura de la habitación donde está instalada esta unidad sube repentinamente debido al funcionamiento de la calefacción, etc., pueden formarse gotas de agua (condensación) en el interior de la unidad (en las piezas de funcionamiento y en la lente). Cuando haya condensación, la unidad no funcionará bien y la reproducción no será posible. Deje la unidad a temperatura ambiente, sin funcionar, durante 1 o 2 horas con la alimentación conectada (el tiempo depende de la cantidad de condensación). Las gotas de agua se disiparán y será posible reproducir. La condensación se puede producir también en verano si la unidad se expone directamente a la salida de aire de un acondicionador de aire. Si esto sucede, cambie de sitio la unidad.

### **Cómo limpiar el receptor**

- Desenchufe el cable de alimentación de la toma de corriente cuando limpie la unidad.

- Limpie la unidad con un paño blando. Para la suciedad persistente, humedezca un paño suave con un poco de detergente neutro, diluido en 5 a 6 partes de agua; escúrralo bien, retire la suciedad y, a continuación, pásese un paño suave y seco.
- El uso de alcohol, diluyente, benceno, insecticidas, etc. podría provocar que la impresión o pintura se desprendieran. Evite también dejar productos de goma o vinilo en contacto con la unidad durante mucho tiempo porque podría dañarse la caja.
- Si utiliza toallitas impregnadas con productos químicos, etc., lea cuidadosamente las advertencias que acompañen a las mismas.

## Limpieza de la lente

- La lente de la unidad no debería ensuciarse durante el uso normal pero, si por alguna razón, hay un fallo en su funcionamiento debido a polvo o suciedad, póngase en contacto con el centro de servicio técnico autorizado de Pioneer más cercano. Aunque se encuentran a la venta limpiadores de lentes para reproductores, no recomendamos utilizarlos porque podrían dañarlas.

## Manipulación de discos

### Almacenaje de los discos

- Siempre deberá guardar los discos en sus cajas y en posición vertical, evitando los lugares cálidos y húmedos, los lugares expuestos a la luz directa del sol y los lugares extremadamente fríos.
- Recuerde leer las advertencias que acompañen al disco.

### Cómo limpiar los discos

- Si los discos contienen huellas dactilares o polvo es posible que no pueda reproducirlos. En tal caso, utilice una gamuza, etc., para limpiar suavemente el disco desde el interior hacia el exterior. No utilice paños que estén sucios.



- No utilice benceno, disolvente ni otros productos químicos volátiles. Tampoco deberá utilizar aerosoles para discos ni agentes antiestáticos.
- Para la suciedad persistente, humedezca un paño suave con agua, escúrralo bien, retire la suciedad y, a continuación, elimine la humedad con un paño seco.
- No utilice discos dañados (rotos o deformados).
- No deje que la cara brillante de los discos (sin etiqueta) se raye ni ensucie.

- No adhiera trozos de papel ni pegatinas en los discos. Si lo hace, podrían deformarse y quedar inservibles. Recuerde también que los discos alquilados suelen contener una etiqueta adherida, y que a su alrededor pueden haber restos de cola. Antes de utilizar discos alquilados, compruebe que no haya restos de cola alrededor de la etiqueta.

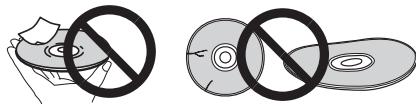

## Sobre los discos con formas especiales

Los discos con formas especiales (en forma de corazón, hexagonales, etc.) no se pueden reproducir en esta unidad. No intente reproducir tales discos porque podrían dañar la unidad.



## Acerca de iPod/iPhone/iPad



"Made for iPod", "Made for iPhone" y "Made for iPad" significan que un accesorio electrónico ha sido diseñado para ser conectado específicamente a un iPod, iPhone o iPad, respectivamente, y ha sido homologado por quien lo desarrolló para cumplir con las normas de funcionamiento de Apple. Apple no es responsable del funcionamiento de este aparato ni de que cumpla con las normas de seguridad y reguladoras. Tenga presente que el empleo de este accesorio con un iPod, iPhone o iPad puede afectar la operación inalámbrica.

*iPad, iPhone, iPod, iPod nano e iPod touch son marcas registradas de Apple Inc., registradas en Estados Unidos y otros países.*

## Configuración del apagado automático

Mantenga pulsado el botón ■ de la unidad durante 3 segundos para ajustar el apagado automático a ON/OFF. Esta operación se puede llevar a cabo utilizando solo el ■ de la unidad.

No es necesario realizar este ajuste mediante el mando a distancia.

La configuración inicial está ajustada a ON.

**Nota**

- Cuando el apagado automático esté ajustado a ON, en el display principal se mostrará "APD ON".
- Cuando el apagado automático esté ajustado a OFF, en el display principal se mostrará "APD OFF".

## Restauración de todos los ajustes a los ajustes predeterminados

Para restaurar todos los ajustes a sus valores por defecto, siga los pasos que se indican a continuación.

### 1 Pulse STANDBY/ON para conectar la alimentación.

### 2 Pulse DVD/CD en el mando a distancia o INPUT varias veces en la unidad principal para seleccionar la entrada de DVD/CD.

### 3 Pulse OPEN/CLOSE para abrir la bandeja del disco.

### 4 Pulse STANDBY/ON en la unidad durante 3 segundos mientras presiona .

- Mientras los ajustes son restaurados, se visualiza "DEFAULT". La unidad se apaga.
- No es necesario realizar este ajuste mediante el mando a distancia.

## Especificaciones

### • Sección del amplificador

Potencia de salida RMS: ..... 30 W + 30 W  
(1 kHz, 10 %, T.H.D., 4 Ω)

### • Sección del sintonizador

Intervalo de frecuencia (FM) ..... De 87,5 MHz a 108 MHz  
Entrada de antena (FM) ..... 75 Ω no equilibrada

### • Bluetooth

Versión ..... Bluetooth Specification Ver. 3.0  
Salida ..... Bluetooth Specification Class 2  
Distancia estimada de transmisión rectilínea libre de obstáculos\* ..... Unos 10 m  
Banda de frecuencias ..... 2,4 GHz  
Modulación

..... FH-SS (Frequency Hopping Spread Spectrum)  
Perfiles compatibles con Bluetooth ..... A2DP, AVRCP  
Codec compatible ..... SBC (Subband Codec)  
Protección de contenido compatible ..... SCMS-T

\* La distancia de transmisión rectilínea libre de obstáculos es una estimación. Las distancias de transmisión reales pueden cambiar según las condiciones ambientales.

### • Varios

Terminal USB ..... 5 V, 2,1 A  
Fuente de alimentación  
..... CA de 220 V a 240 V, 50 Hz/60 Hz  
Consumo eléctrico  
Encendido ..... 35 W  
Reserva de alimentación ..... 0,5 W o menos  
Energía en modo de espera (BT STANDBY ON)  
..... 0,5 W o menos  
Dimensiones  
..... 215 mm (An) x 95 mm (Al) x 325 mm (Prof)  
Peso (sin el embalaje) ..... 2,0 kg

### • Altavoz

Sistema de altavoces protegidos magnéticamente

Tipo

Sistema de altavoces del tipo de 2 vías

Altavoz para frecuencias altas: 5 cm

Altavoz de bajos: 10 cm

Potencia máxima de entrada ..... 30 W

Impedancia ..... 4 Ω

Dimensiones

..... 130 mm (An) x 211,5 mm (Al) x 240 mm (Prof)

Peso ..... 2,0 kg/cada uno

### • Accesorios

Mando a distancia ..... 1

Cable de vídeo (1,5 m) ..... 1

Antena de hilo de FM ..... 1

Pilas AAA (R03) ..... 2

Cable de altavoz ..... 2

Soporte de iPhone/iPad ..... 1

Cable de alimentación

Tarjeta de garantía

Manual de instrucciones (este manual)

**Nota**

- Las especificaciones son aplicables cuando la alimentación es de 230 V.
- Las especificaciones y el diseño están sujetos a posibles modificaciones sin previo aviso, debido a mejoras.

© 2014 PIONEER HOME ELECTRONICS CORPORATION.  
Todos los derechos reservados.



## **Declaration of Conformity with regard to the R&TTE Directive 1999/5/EC**

Manufacturer:

**PIONEER HOME ELECTRONICS CORPORATION**

1-1, Shin-ogura, Saiwai-ku,  
Kawasaki-shi, Kanagawa  
212-0031, Japan

EU Representative's:

**Pioneer Europe NV**

Haven 1087, Keetberglaan 1,  
9120 Melsele, Belgium  
<http://www.pioneer.eu>

[\*] X-HM32V-K, X-HM32V-S



### **English:**

Hereby, Pioneer, declares that this [\*] is in compliance with the essential requirements and other relevant provisions of Directive 1999/5/EC.

### **Dansk:**

Undertegnede Pioneer erklærer herved, at følgende udstyr [\*] overholder de væsentlige krav og øvrige relevante krav i direktiv 1999/5/EF

### **Suomi:**

Pioneer vakuuttaa täten että [\*] tyypinen laite on direktiivin 1999/5/EY oleellisten vaatimusten ja sitä koskevien direktiivin muiden ehtojen mukainen.

### **Deutsch:**

Hiermit erklärt Pioneer, dass sich dieses [\*] in Übereinstimmung mit den grundlegenden Anforderungen und den anderen relevanten Vorschriften der Richtlinie 1999/5/EG befindet". (BMW i)

### **Nederlands:**

Hierbij verklaart Pioneer dat het toestel [\*] in overeenstemming is met de essentiële eisen en de andere relevante bepalingen van richtlijn 1999/5/EG

### **Ελληνικά:**

ΜΕ ΤΗΝ ΠΑΡΟΥΣΑ Pioneer ΔΗΛΩΝΕΙ ΟΤΙ [\*] ΣΥΜΜΟΡΦΩΝΕΤΑΙ ΠΡΟΣ ΤΙΣ ΟΥΣΙΩΔΕΙΣ ΑΠΑΙΤΗΣΕΙΣ ΚΑΙ ΤΙΣ ΛΟΙΠΕΣ ΣΧΕΤΙΚΕΣ ΔΙΑΤΑΞΕΙΣ ΤΗΣ ΟΔΗΓΙΑΣ 1999/5/ΕΚ

### **Français:**

Par la présente Pioneer déclare que l'appareil [\*] est conforme aux exigences essentielles et aux autres dispositions pertinentes de la directive 1999/5/CE

### **Italiano:**

Con la presente Pioneer dichiara che questo [\*] è conforme ai requisiti essenziali ed alle altre disposizioni pertinenti stabilite dalla direttiva 1999/5/CE.

### **Svenska:**

Härmed intygar Pioneer att denna [\*] står i överensstämmelse med de väsentliga egenskapskrav och övriga relevanta bestämmelser som framgår av direktiv 1999/5/EG.

### **Español:**

Por medio de la presente Pioneer declara que el [\*] cumple con los requisitos esenciales y cualesquiera otras disposiciones aplicables o exigibles de la Directiva 1999/5/CE

**Português:**

Pioneer declara que este [\*] está conforme com os requisitos essenciais e outras disposições da Directiva 1999/5/CE.

**Čeština:**

Pioneer tímto prohlašuje, že tento [\*] je ve shodě se základními požadavky a dalšími příslušnými ustanoveními směrnice 1999/5/ES

**Eesti:**

Käesolevaga kinnitab Pioneer seadme [\*] vastavust direktiivi 1999/5/EÜ põhinõuetele ja nimetatud direktiivist tulenevatele teistele asjakohastele sätetele.

**Magyar:**

Alulírott, Pioneer nyilatkozom, hogy a [\*] megfelel a vonatkozó alapvető követelményeknek és az 1999/5/EC iránylevél egyéb előírásainak.

**Latviešu valoda:**

Ar šo Pioneer deklarē, ka [\*] atbilst Direktīvas 1999/5/EK būtiskajām prasībām un citiem ar to saistītajiem noteikumiem.

**Lietuvių kalba:**

Šiuo Pioneer deklaruoja, kad šis [\*] atitinka esminius reikalavimus ir kitas 1999/5/EB Direktyvos nuostatas.

**Malti:**

Hawnhekk, Pioneer jiddikjara li dan [\*] jikkonforma mal-ħtiġijiet essenzjali u ma provvedimenti oħrajn rilevanti li hemm fid-Dirrettiva 1999/5/EC

**Slovenčina:**

Pioneer týmto vyhlasuje, že [\*] spĺňa základné požiadavky a všetky príslušné ustanovenia Smernice 1999/5/ES.

**Slovenščina:**

Pioneer izjavlja, da je ta [\*] v skladu z bistvenimi zahtevami in ostalimi relevantnimi določili direktive 1999/5/ES.

**Română:**

Prin prezenta, Pioneer declara ca acest [\*] este in conformitate cu cerintele esentiale si alte prevederi ale Directivei 1999/5/EU.

**български:**

С настоящето, Pioneer декларира, че този [\*] отговаря на основните изисквания и други съответни постановления на Директива 1999/5/EC.

**Polski:**

Niniejszym Pioneer oświadcza, że [\*] jest zgodny z zasadniczymi wymogami oraz pozostałymi stosownymi postanowieniami Dyrektywy 1999/5/EC

**Norsk:**

Pioneer erklærer herved at utstyret [\*] er i samsvar med de grunnleggende krav og øvrige relevante krav i direktiv 1999/5/EF.

**Íslenska:**

Hér með lýsir Pioneer yfir því að [\*] er í samræmi við grunnkröfur og aðrar kröfur, sem gerðar eru í tilskipun 1999/5/EC

**Hrvatski:**

Ovime tvrtka Pioneer izjavlja da je ovaj [\*] u skladu osnovnim zahtjevima i ostalim odredbama Direktive 1999/5/EC.

<http://www.pioneer.co.uk>

<http://www.pioneer.fr>

<http://www.pioneer.de>

<http://www.pioneer.it>

<http://www.pioneer.nl>

<http://www.pioneer.be>

<http://www.pioneer.es>

<http://www.pioneer.eu>

© 2014 PIONEER HOME ELECTRONICS CORPORATION.  
All rights reserved.

© 2014 PIONEER HOME ELECTRONICS CORPORATION.  
Tous droits de reproduction et de traduction réservés.

---

## **PIONEER HOME ELECTRONICS CORPORATION**

1-1, Shin-ogura, Saiwai-ku, Kawasaki-shi, Kanagawa 212-0031, Japan

### **PIONEER ELECTRONICS (USA) INC.**

P.O. BOX 1540, Long Beach, California 90801-1540, U.S.A. TEL: (800) 421-1404

### **PIONEER ELECTRONICS OF CANADA, INC.**

340 Ferrier Street, Unit 2, Markham, Ontario L3R 2Z5, Canada TEL: 1-877-283-5901, 905-479-4411

### **PIONEER EUROPE NV**

Haven 1087, Keetberglaan 1, B-9120 Melsele, Belgium TEL: 03/570.05.11

### **PIONEER ELECTRONICS ASIACENTRE PTE. LTD.**

253 Alexandra Road, #04-01, Singapore 159936 TEL: 65-6472-7555

### **PIONEER ELECTRONICS AUSTRALIA PTY. LTD.**

5 Arco Lane, Heatherton, Victoria, 3202, Australia, TEL: (03) 9586-6300

### **PIONEER ELECTRONICS DE MEXICO S.A. DE C.V.**

Bldv.Manuel Avila Camacho 138 10 piso Col.Lomas de Chapultepec, Mexico, D.F. 11000 TEL: 55-9178-4270

K002\_B3\_En

<YOM200153-0015>

Printed in China / Imprimé en Chine

