

# Bedienungsanleitung

Bitte vor Inbetriebnahme sorgfältig lesen!

# zoopa Q

## noirin 1555



## Anleitung Manual Manuel d'utilisation

### Technische Daten

Abmessungen:	135x145x25mm
Gewicht:	ca. 33g
Altersempfehlung:	10+ Jahre
Einsatzbereich:	Indoor und Outdoor
Akku:	3,7V LiPo; 240mAh
Fernsteuerung:	2,4 GHz

Vers.: 1.0

© Copyright 2014 ACME the game company GmbH

# Sicherheitshinweise

## WARNUNG:

BEACHTEN SIE FOLGENDE HINWEISE,  
UM STROMSCHLÄGE ODER SCHÄDEN  
AM PRODUKT AUSZUSCHLIESSEN:

- VERWENDEN SIE AUSSCHLIESSLICH  
EMPFOHLENE ZUBEHÖRTEILE
- DEMONTIEREN SIE NICHT DAS MODELL
- IM INNERN BEFINDEN SICH KEINE TEILE,  
DIE VOM BENUTZER GEWARTET  
WERDEN KÖNNEN.

LASSEN SIE WARTUNGSARBEITEN VON  
QUALIFIZIERTEN KUNDENDIENST-MITARBEITERN  
DURCHFÜHREN

## SERVICE & SUPPORT

ACME the game company GmbH  
Boikweg 24

33129 Delbrück  
Germany

Tel: +49 2944 97 383 0

service@acme-online.de  
oder

<http://www.acme-online.de>

## ACHTUNG

Wenn ein Akku nicht ordnungsgemäß angeschlossen wird, besteht Feuer- und Explosionsgefahr.

Laden Sie Lipo Akkus nur unter Aufsicht.

Unterbrechen Sie den Ladevorgang sollte sich der LiPo-Akku aufblähen oder verformen!

Lagern Sie LiPo-Akkus bei 0-40°C.

Vermeiden Sie die Erhitzung des verwendeten Akkus bei Entladung über 50° C

Nicht kurzschliessen, nicht ins Feuer werfen!

Verwenden Sie stets Original-Akkus.

## CE Deklaration

Hiermit erklären wir, dass dieses Modell den  
grundlegenden Anforderungen und den anderen relevanten  
Vorschriften der Richtlinie 1999/5/EG entspricht. Eine Kopie  
der Konformitätserklärung kann unter der oben genannten  
Adresse angefordert werden.



Dieses Produkt wird mit einem LiPo Akku betrieben.  
Bringen Sie verbrauchte Akkus zu einer dafür  
vorgesehenen Sammelstelle.



## WEEE Reg. Nr.: DE64989527

Benutzerinformation zur Entsorgung von elektrischen  
und elektronischen Geräten  
Entsprechend der Firmengrundsätze der ACME the  
game company GmbH wurden hochwertige  
wiederverwertbare Komponenten in diesem Produkt  
verbaut. Dieses Symbol auf Produkten und/oder  
Begleitdokumenten besagt, dass das Produkt am  
Ende der Lebensdauer getrennt vom Hausmüll  
entsorgt werden muss.  
Bringen Sie diese Produkte, auch den Akku, zur  
ordnungsgemäßen und umweltfreundlichen  
Entsorgung zu Ihrer nächsten Sammelstelle (bzw.  
Recyclinghof).



**Nicht geeignet für Kinder unter 3 Jahren! Enthält verschluckbare Kleinteile!**  
**Empfohlen ab 10 Jahren!**

# Lieferumfang

Überprüfen Sie die Vollständigkeit bevor Sie das Modell in Betrieb nehmen!

1x zoopa Q155 roonin Quadrocopter



1x 2,4GHz Fernsteuerung



1x USB- Lademodul



1x LiPo Akku



1x Bedienungsanleitung

**Für den Betrieb benötigen Sie 6 Stück AA-Batterien**

# Aufbau und Funktionen

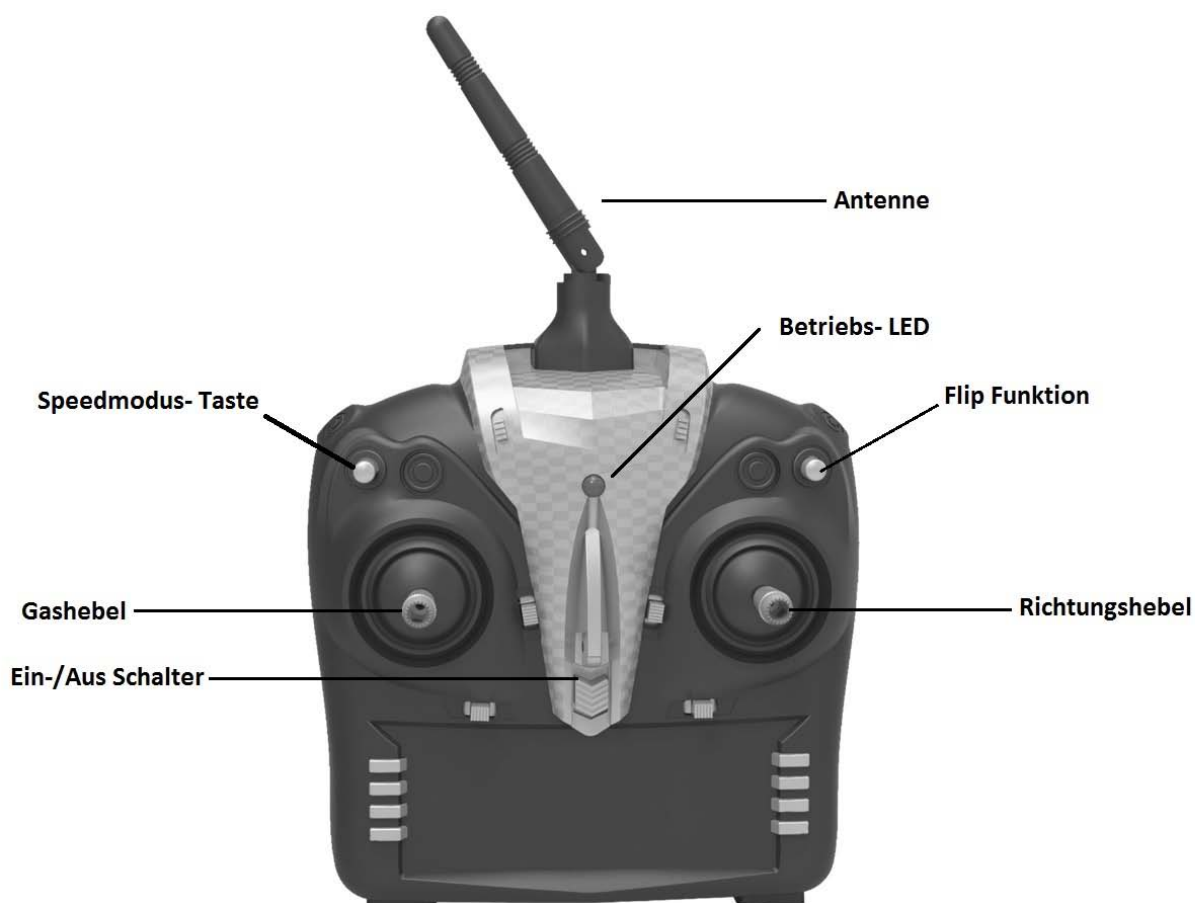

## Bitte beachten!

Fliegen Sie niemals, wenn sich in Ihrem Bereich Personen, Tiere oder Gegenstände befinden!  
Fliegen Sie nicht bei starkem Wind oder Unwetter!

Stellen Sie sicher, dass Sie in dem Flugraum fliegen dürfen!

Schalten Sie die Fernsteuerung/Controller immer zuerst ein und stellen Sie sicher, dass dieser während des Modellbetriebs eingeschaltet bleibt. Schalten Sie den Controller erst aus, wenn das Modell ausgeschaltet ist!

## Erste Schritte und Informationen

Lesen Sie die Anleitung vollständig durch.

Bei dem zoopa Q155 roonin handelt es sich um ein RTF (Ready-to-Fly) Modell.

Zur Inbetriebnahme werden lediglich 6x 1,5V AA Mignon Batterien für die Fernbedienung benötigt.

Bitte legen Sie diese mit der richtigen Polung ausgerichtet (siehe Kennzeichnung im Inneren der Fernsteuerung) in das abgebildete Fach ein und schließen die Fernbedienung mit der Abdeckung.

**HINWEIS** : Verwenden Sie ausschließlich Standard- Batterien (keine Akkus). Bitte beachten Sie, dass die Batterien korrekt eingelegt sind (+/-) !



ACME the game company GmbH übernimmt keine Haftung für Privatsphärenverletzungen, Personenschäden und Beschädigungen an Privateigentum, die durch den Nutzer des Modells entstanden sind.

Bitte befolgen Sie sorgsam die Anweisungen dieser Anleitung Schritt für Schritt, um eine sachgemäße Handhabung zu gewährleisten.

## Laden des Akkus

Der mitgelieferte LiPo Akku wird durch das enthaltene USB-Kabel/Lademodul aufgeladen.

Verbinden Sie den Akku mit dem USB-Kabel und beachten Sie, dass die Steckverbindung korrekt ist.

Verbinden Sie nun das Lademodul mit einer USB- Quelle, z.B. Ihrem Computer.

Alternativ kann das Lademodul auch mit einem USB- Netzteil betrieben werden.

**(Art. Nr. FCHD43).**



Der Ladeprozess wird über die leuchtende LED angezeigt. Dieser Prozess kann bis zu 70 Minuten dauern. Wenn der Akku vollgeladen ist, erlischt die LED-Lampe.

**Verwenden Sie bitte nur den Original Akku, andere Akkus können eine andere Polung aufweisen und das Modell beschädigen!**

## Einlegen und Verbinden des Akkus

Wenn der Akku voll geladen ist, legen Sie diesen in das Akkufach unterhalb des zoopa Q Modells ein.

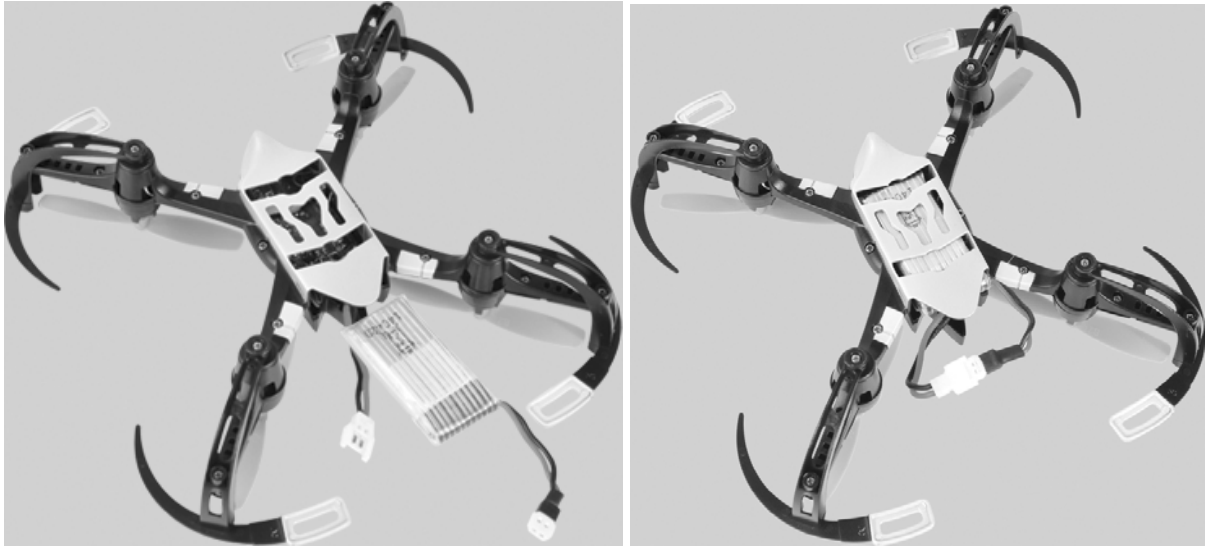

Verbinden Sie den Akku noch **nicht** mit dem zoopa Q.

Schalten Sie die Fernbedienung ein. Die Betriebs- LED der Fernsteuerung beginnt zu blinken. Stellen Sie den zoopa Q155 roonin auf eine ebene Fläche. Verbinden Sie nun den Akku mit dem zoopa Q. Die LED des Modells leuchtet auf. Bewegen Sie jetzt den Gashebel (links) bis zum Anschlag nach oben und dann wieder nach unten. Fernbedienung und Modell sind nun miteinander verbunden.

Achten Sie beim Anschluss des Akkus an das Flugmodell auf die richtige Polung!

## Erste Versuche und Flughinweise

Bevor Sie Ihre ersten Flugversuche machen, achten Sie darauf das sich keine weiteren Personen oder Tiere im Umkreis befinden.

Halten Sie sich eine Fläche von 3x3 Metern frei!

Die orangefarbenen Rotorblätter stellen die Frontseite des Modells da. Die schwarzen Rotorblätter markieren das Heck des Quadrocopters. Die unterschiedlichen Rotorfarben dienen der einfacheren Orientierung während des Flugs.

**Geben Sie zunächst nur sehr wenig Gas, um die Funktion der Rotoren zu testen.**

### Steigen / Sinken

Bewegen Sie den Gashebel (links) nach oben, um das Modell steigen zu lassen und nach unten, um es sinken zu lassen.

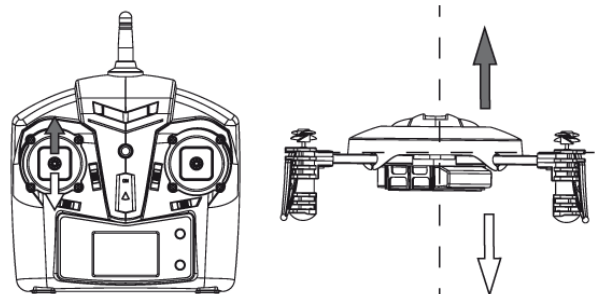

### Rechts / Links

Bewegen Sie den Controlstick (rechts) nach links oder rechts, um das Modell nach links oder rechts schwenken zu lassen.

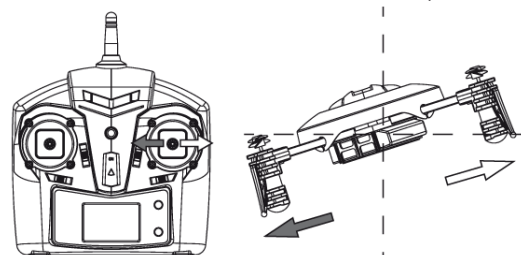

### Drehung

Bewegen Sie den linken Hebel nach links oder rechts, um das Modell um die eigene Achse zu drehen.

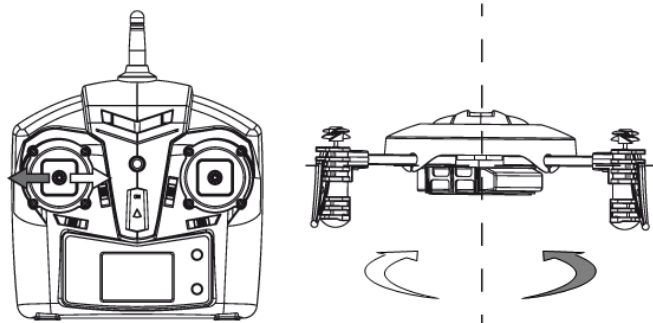

### Vorwärts / Rückwärts

Bewegen Sie den Controllstick (rechts) nach oben, um nach Vorne zu fliegen.

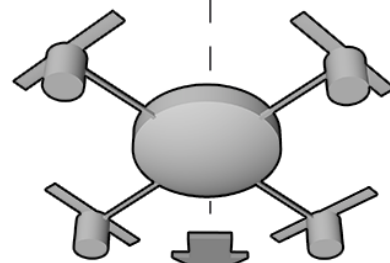
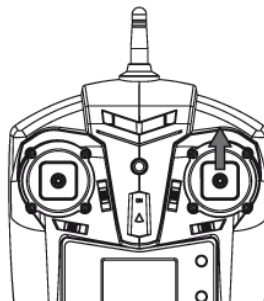

### Rückwärts

Bewegen Sie den Controllstick (rechts) nach unten, um nach Hinten zu fliegen.

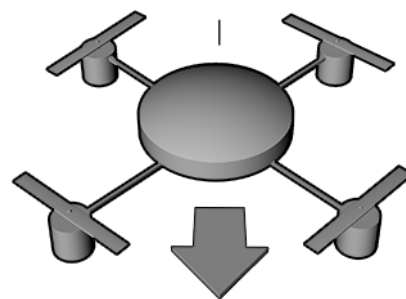
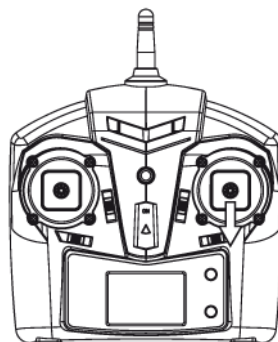

## 360° Flip Funktion

Das Modell bietet eine Flip Funktion an. Vollführen Sie einen Flip erst dann, wenn Sie sich mit der Steuerung und den Funktionen des Modells vertraut gemacht haben.

Um einen Flip auszuführen, sollte das Modell ausreichend Höhe gewonnen haben (mindestens 3 Meter). Halten Sie den zoopa Q155 roonin auf Höhe. Betätigen Sie anschließend den Flip- Taster (oben rechts auf der Fernbedienung). Bewegen Sie jetzt den rechten Controllstick – der zoopa Q155 roonin führt nun den Flip aus. Diese Funktion wird nur bei einer Akkuleistung > 50% unterstützt!



## Speed- Modi

Sie können zwischen 3 verschiedenen Flugmodi wählen. Betätigen Sie hierzu die Modus- Taste (oben links) auf der Fernbedienung, um durch die verschiedenen Flugmodi zu schalten.

**Modus 1:** Voreingestellt, das Modell fliegt mit reduzierter Geschwindigkeit. Empfehlenswert für Einsteiger.

**Modus 2:** Das Modell fliegt deutlich schneller und agiler, der Bewegungsradius ist größer.

**Modus 3:** Das Modell fliegt mit der höchstmöglichen Motordrehzahl.

Speedmodus- Taste



## Fehlersuche und Lösungen

Fehler	Ursache	Lösung
Das Modell reagiert nicht auf Steuerbefehle	Batterien der Fernbedienung nicht korrekt eingelegt.	Batterien überprüfen
	Batterien sind leer	Batterien ersetzen
	Modellakku leer	Laden Sie den Akku auf
Das Modell macht merkwürdige Geräusche	Propeller /Motor beschädigt	Überprüfen Sie die Propeller/Motor. Ggf. tauschen Sie diese aus
Die Fernsteuerung hat keine Verbindung zum Modell	Akku schwach	Akku laden
	Batterien in der Fernsteuerung sind leer	Batterien der Fern-bedienung austauschen
	Akku defekt	Ggf. muß der Akku ersetzt werden
	Das Modell ist außer Reichweite	
Das Modell fliegt nicht mehr ausreichend	Ein Motor hat nicht mehr die volle Leistung	Überprüfen Sie alle Motoren auf Funktion. Ggf. tauschen Sie diese aus

**Bei weiteren Problemen können Sie uns jederzeit kontaktieren!  
Unsere Kontaktdaten finden Sie unter "Service & Support".**



## Ersatz- und Zubehörteile

Artikelnummer	Kurzbezeichnung
ZQ0155	zoopa Q 155 roonin
ZQ0155-A	zoopa Q 155 Gehäuse / Chassis
ZQ0155-B	zoopa Q 155 LiPo Akku
ZQ0155-C	zoopa Q 155 Propeller Set
ZQ0155-D	zoopa Q 155 Prop Guard Set
ZQ0155-E	zoopa Q 155 Platine / Board
ZQ0155-F	zoopa Q 155 USB-Lademodul
ZQ0155-G	zoopa Q 155 Motoren Set

## Gewährleistung und Garantie

Dem Verbraucher wird unbeschadet seiner Mängelansprüche gegenüber dem Verkäufer eine Gewährleistung zu den nachstehenden Bedingungen eingeräumt:

- » Neugeräte und deren Komponenten, die aufgrund von Fabrikations- und/oder Materialfehlern innerhalb von 24 Monate ab Kauf einen Defekt aufweisen, werden von ACME the game company nach eigener Wahl gegen ein dem Stand der Technik entsprechendes Gerät kostenlos ausgetauscht oder repariert. Für Verschleißteile (z. B.: Akkus, Motoren usw.) gilt diese Haltbarkeitsgarantie für 3 Monate ab Kauf.
- » Diese Gewährleistung gilt nicht, soweit der Defekt der Geräte auf unsachgemäßer Behandlung und/oder Nichtbeachtung der Anleitung beruht.
- » Diese Gewährleistung erstreckt sich nicht auf vom Kunden selbsterbrachte Leistungen.
- » Gewährleistungsansprüche sind sofort nach Kenntnis des Garantiefalles geltend zu machen.
- » Ersetzte Geräte bzw. deren Komponenten, die im Rahmen des Austauschs an ACME the game company zurückgeliefert werden, gehen in das Eigentum von ACME the game company über.
- » Durch eine erbrachte Gewährleistung verlängert sich der Gewährleistungs-Zeitraum nicht.
- » Soweit kein Gewährleistungsfall vorliegt, behält sich ACME the game company vor, dem Kunden den Austausch, die Reparatur oder die Versandkosten in Rechnung zu stellen. Der Kunde wird hierüber vorab informiert.

**Schäden durch mechanische Einwirkungen oder Umbauten sind von der Gewährleistung ausgeschlossen.**

## Akku-Pflege

Für eine lange Lebensdauer des enthaltenen Akkus befolgen Sie bitte nachstehende Punkte :

- das Flugmodell nie eingeschaltet lagern, immer beim Nichtgebrauch ausschalten
- das Modell nur mit geladenem Akku lagern (min. zu 85%)
- die Verbindung vom Akku zum Flugmodell trennen
- Lagerung nur bei Zimmertemperatur
- den Akku regelmässig alle 3 Monate nachladen, wenn das Flugmodell nicht genutzt wird

Wenn diese Punkte nicht beachtet werden, kann der LiPo-Akku beschädigt bzw. zerstört werden. Dieses ist grundsätzlich bei LiPo-Akkus physikalisch bedingt.

## Service & Support

**ACME the game company GmbH**  
**Boikweg 24**  
**33129 Delbrück**  
**Germany**  
**Tel.: +49 2944-973830**

**E-Mail: [service@acme-online.de](mailto:service@acme-online.de)**  
**Web: [www.acme-online.de](http://www.acme-online.de)**

# Manual

Please read carefully before first use!

# zoopa Q noirin 1555



## Manual

### Technical Data

<b>Size:</b>	135x145x25mm
<b>Weight:</b>	approx. 33g
<b>Recommended Age:</b>	10+ years
<b>Field of Use:</b>	Indoor and Outdoor
<b>Battery:</b>	3.7V LiPo; 240mAh
<b>Controller:</b>	2.4 GHz

**Vers.: 1.0**

© Copyright 2014 ACME the game company GmbH

## Safety advice

### WARNING:

NOTE THE FOLLOWING ADVICE,  
TO AVOID DAMAGES AND SHORTCUTS:  
ONLY USE RECOMMENDED SPARE PARTS  
DO NOT DISSAMBLE THE PRODUCT  
INNER PARTS CAN BE REPAIRED BY THE USER.  
PLEASE CONTACT QUALIFIED STAFF IF YOU ARE NOT  
FAMILIAR WITH RC-MODELS.

### SERVICE & SUPPORT

ACME the game company GmbH  
Boikweg 24

33129 Delbrück  
Germany

Tel: +49 2944 973830

service@acme-online.de  
or

<http://www.acme-online.de>

### WARNING BATTERY

Mishandling the battery may occur explosion, fire and smoke including damage of health or goods.

It will also reduce battery performance.

Never charge a damaged LiPo battery pack.

Stop charging if the LiPo battery pack is getting deformed (blown up).

Charge and store the LiPo battery pack at a temperature of 0°C to 40°C

Avoid a temperature higher than 50°C when discharging.

Do not shortcut – Risk of explosion and fire!

### CE Declaration

Herewith we declare that this item is in accordance with the essential requirements and other relevant regulations of the directive 1999/5/EC. A copy of the original declaration of conformity can be obtained at the address above.



This product uses LiPo batteries. LiPo batteries are recyclable, and a valuable resource. To dispose of the battery, remove it and take it to a resource recovery facility.



**WEEE Reg. Nr.: DE64989527**

Information for disposal of crossed Bin marked products

This symbol is marked on a product or packaging, it means that the product including the batteries must not be disposed of with your general household waste. Only discard electrical/electronic items in separate collection schemes, which cater for the recovery and recycling of materials contained within. Your co-operation is vital to ensure the success of these schemes and for the protection of the environment.



**ATTENTION!**

**Choking hazard – Not for children under 3 years!!!**

## Content of the box

Please check the completeness before you use the product!

1x zoopa Q155 roonin Quadrocopter



1x 2.4GHz Controller



1x USB- Charger



1x LiPo battery



1x Manual

**Additionally, you need 6pcs. AA batteries!**

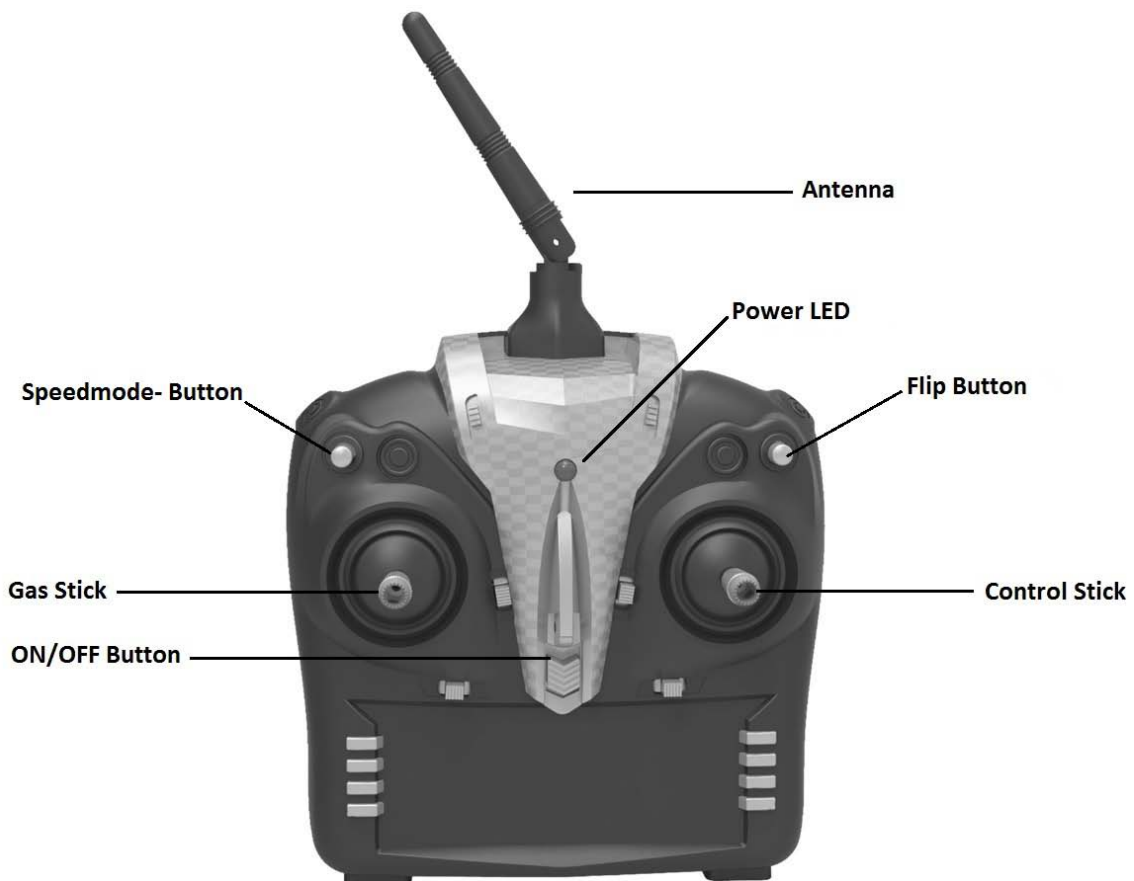

**Please note!**

Never fly if there are any people, animals or obstacles around!

Never fly at strong wind or bad weather!

Make sure that you are allowed to fly in the area you are using the model!

Always switch on the controller before you switch on the model and make sure that it is switched on during the use. Do not switch the controller off while the model is working!

**First steps and information**

Carefully read this manual.

The zoopa Q155 roonin is a RTF (Ready-to-Fly) model.

You additionally require 6pcs. AA Batteries for the activation. Please insert these under attention of the correct polarity (check marks on the inside of the controller) and then close the controller with the cover of the battery case.

**ATTENTION** : Only use standard batteries (non-rechargeable). Make sure that these are inserted correctly (+/-) !



ACME the game company GmbH assumes no liability for privacy violations, personal injury and damage to private property caused by the user of the model.

Please follow carefully the instructions in this guide step by step, to ensure proper handling.

## Charging the battery

The LiPo battery will be charged through the supplied USB- Charger.

Connect the battery with the charger and make sure that it is plugged correctly.

Now connect it to an USB source, for example your computer.

You can alternately use an USB power adaptor.

**(Art. No. FCHD43).**



Charging will be shown through the integrated LED. This process can take up to 70 minutes. As soon as the battery is fully charged, the LED will shut off.

**Only use the original battery, because other batteries may have a different polarity and can damage your equipment!**

## How to insert and connect the battery

As soon as the battery is fully charged, please insert it into the case that is located underneath the model.

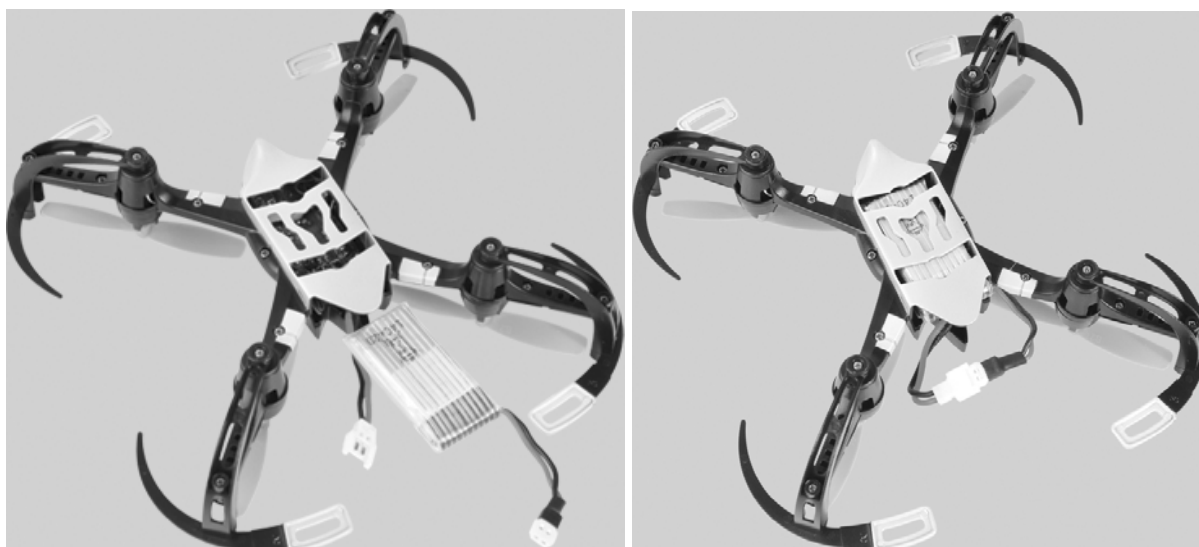

Do not connect the battery yet.

Switch on the controller. The Power LED will start to flash. Place the zoopa Q155 on an even surface. Now connect the battery to the zoopa Q. The LED of the model switches on. Now move up the gas stick (left) until it's end position and move it down again. Controller and model are now paired.

Check the polarity before you connect the battery !

## First tries and flight advices

Before you start your first flight tests, make sure that there are no other people or animals around. Keep an area of 3x3 meters free!

The orange blades show the front side of the model. The black blades show the tail of the quadcopter. The different colors provide a simple orientation during flight.

**Power the gas slowly to test all functions at the beginning.**

### Rise / Descent

Move up the gas stick (left) to lift the model and move it down to let it sink.

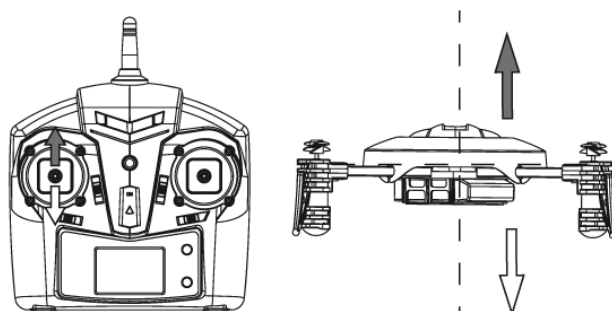

### Right / Left

Move the Controllstick (right) to the left or right, to let the model pan to the left and right.

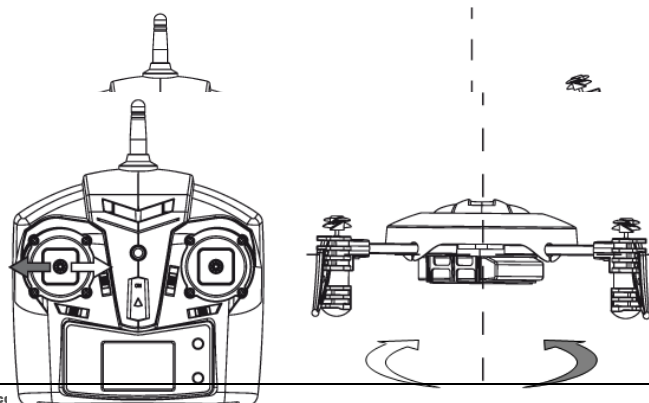

### Turn

Move the left stick to the left and right, to turn the



model around its own axis.

### Forwards/ Backwards

Move the Controllystick (right) up and down, to fly forwards or backwards.

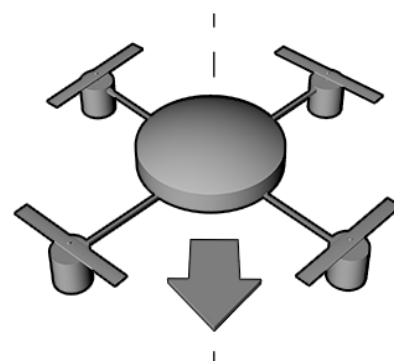
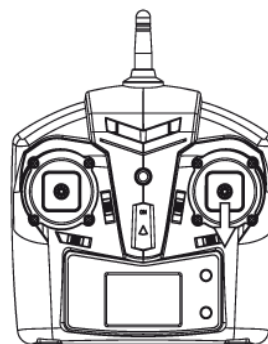
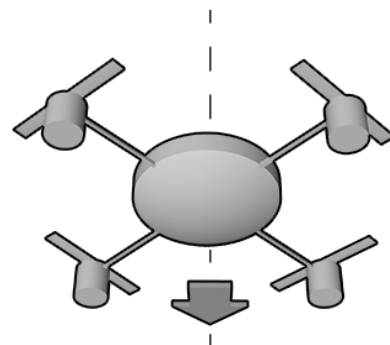
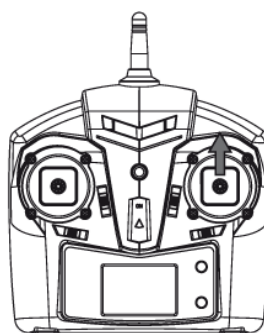

## 360° Flip Mode

The model offers a Flip Mode. Do not perform the flip before you are familiar with the model and the controls.

To perform the flip, the model should have gained sufficient height (at least 3 meters). Hold the zoopa Q155 roonin on height. No press the Flip button (upper right button on the controller) and keep it pressed. Move up the right control stick and release it immediately – the zoopa Q155 roonin will now perform the Flip.



## Speedmodes

You can choose between 3 different flight modes. Press the speedmode- button (upper left corner) on the controller, to change the mode.

**Mode 1:** Preset, the model flies at reduced speed. Recommended for Beginners.

**Mode 2:** The model flies faster and more agile, the radius of movement is bigger.

**Mode 3:** The model flies at highest possible speed.

**Speedmode- button**



## Troubleshooting

Error	Source	Solution
The model does not react on commands	Controller batteries are not inserted correctly.	Check the batteries
	Batteries are empty	Replace the batteries
	Model battery empty	Recharge the battery
The model makes strange sounds	Blades/gears are damaged	Check the blades/gears. Replace them if needed
The controller has no connection to the model	Weak battery	Recharge the battery
	Controller batteries are not inserted correctly	Replace the batteries
	Battery defective	The battery needs to be replaced
	The model is out of range	
The flight is not sufficient	The motors have lost performance	Check the motors and replace them if needed

**If you have any further problems, feel free to contact us!**  
**Our details are quoted on the following page at "Service & Support".**

## Battery Maintenance

To get the best performance from the integrated LiPo- battery, please note:

- Never leave the model in activated state, always switch off when not using
- For storage (more than 2 days), charge the battery for at least 85%.
- For longer storage, (>5 days) disconnect the battery from the model.
- Only store at room temperature.
- Regularly charge the battery every 3 months if the model is not being used.

If these points are not followed, the LiPo battery can be damaged or destroyed.

## Spares and Accessories

Art. No.	Description
ZQ0155	zoopa Q 155 roonin
ZQ0155-A	zoopa Q 155 Body
ZQ0155-B	zoopa Q 155 LiPo Battery
ZQ0155-C	zoopa Q 155 Propeller Set
ZQ0155-D	zoopa Q 155 Prop Guard Set
ZQ0155-E	zoopa Q 155 Mainboard
ZQ0155-F	zoopa Q 155 USB-Charger
ZQ0155-G	zoopa Q 155 Motors Set

## Warranty

The consumer is without prejudice to any claim against the seller granted a guarantee to the following conditions:

- » New devices and their components exhibiting defects within 24 months from the purchase due to manufacturing and / or material faults, are ACME the game company at its option, reflecting the current state of the art  
Exchanged or repaired free device. For wear parts (eg batteries, motors, etc.), this warranty is valid or 3 months from purchase.
- » This warranty does not apply if the device defect is due to improper treatment and / or failure to comply with these instructions.
- » This warranty does not extend to self- paid by the customer services.
- » Warranty claims are to make immediate payment of the Guarantee case.
- » Ownership of devices or components that are returned to ACME the game company as part of the exchange, shall become the property of ACME the game company.
- » By services rendered under warranty, the warranty period is not extended.
- » So far there is no warranty case to ACME the game company reserves the right to charge the customer for replacement, repair, or shipping costs. The customer will be informed in advance.

**Damages resulting from mechanical influences are not covered under warranty.**

## Service & Support

**ACME the game company GmbH  
Boikweg 24  
33129 Delbrück  
Germany  
Tel.: +49 2944-973830**

**E-Mail: [service@acme-online.de](mailto:service@acme-online.de)  
Web: [www.acme-online.de](http://www.acme-online.de)**

Manuel d'utilisation  
A lire attentivement avant la première  
utilisation !

zoopa Q  
honor 155



## Manuel d'utilisation

### Caractéristiques techniques

Dimensions:	135x145x25mm
Poids:	approx. 33g
Age recommandé:	10+ years
Utilisation:	Intérieur et Extérieur
Batterie:	3.7V LiPo; 240mAh
Emetteur:	2.4 GHz

Vers.: 1.0

© Copyright 2014 ACME the game company GmbH

# Conseil de sécurité

## Avertissements:

Il est indispensable de suivre les instructions ci-après afin d'éviter d'endommager votre caméra:

- NE PAS UTILISER LE PRODUIT EN CONDITIONS PLUVIEUSES.
- N'UTILISER QUE LES ACCESSOIRES COMPATIBLES
- NE PAS TENTER DE DEMONTER
- AUCUN COMPOSANT INTERNE NE NECESSITE D'ENTRETIEN PARTICULIER
- LES REPARATIONS NE DOIVENT ETRE FAITES QUE PAR LE PERSONNEL QUALIFIE.

## SERVICE & SUPPORT

ACME the game company GmbH  
Boikweg 24

33129 Delbrück  
Allemagne

Tel: +49 2944 973830

service@acme-online.de  
ou

<http://www.acme-online.de>

## Avertissements sur les batteries

Une mauvaise utilisation de la batterie peut être à l'origine d'explosion ou de fumées qui peuvent être nuisibles pour les biens et personnes.

Ne jamais charger une batterie LiPo endommagée. Arrêter immédiatement la charge si la batterie LiPo devenait chaude ou se déformait.

La charge et le stockage de la batterie doivent se faire dans des pièces dont la température est comprise entre 10°C et 50°C. Ne jamais entreposer dans un endroit où la température est supérieure à 50°C.

## Déclaration CE

Nous déclarons par la présente que ce produit est en règle avec les directives relatives aux normes 2004/108/EC.

Une copie de l'original de la déclaration de conformité est disponible sur simple demande à l'adresse suivante : [info@acme-online.de](mailto:info@acme-online.de)



WEEE Reg. Nr.: DE64989527

## Informations relatives aux produits recyclables.

Le symbole ici présent sur le produit que vous venez d'acheter signifie que celui-ci contient des composants susceptibles d'être recyclés. Pour cette raison vous ne pouvez pas jeter ce produit avec vos déchets ménagers. Il est indispensable que vous preniez contact avec un centre de recyclages des déchets sensibles afin d'assurer le recyclage de ce produit.



Les batteries en fin de vie doivent être collectées en vue d'être recyclées.

Vous devez pour cela vous rapprocher du centre de collecte le plus proche de chez vous.



**ATTENTION!**

**Risque d'étouffement – Ne convient pas aux enfants de moins de 3 ans!!!**

## Contenu de la boîte

Assurez-vous que le produit est complet avant de commencer à l'utiliser!

1x Quadrocoptère zoopa Q155 roonin



1x Emetteur en 2.4GHz



1x Chargeur USB



1x Batterie LiPo

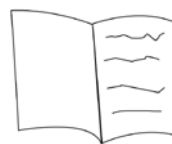

1x Manuel d'utilisation

**Il vous faudra en plus 6 piles de type AA !**

# Structure

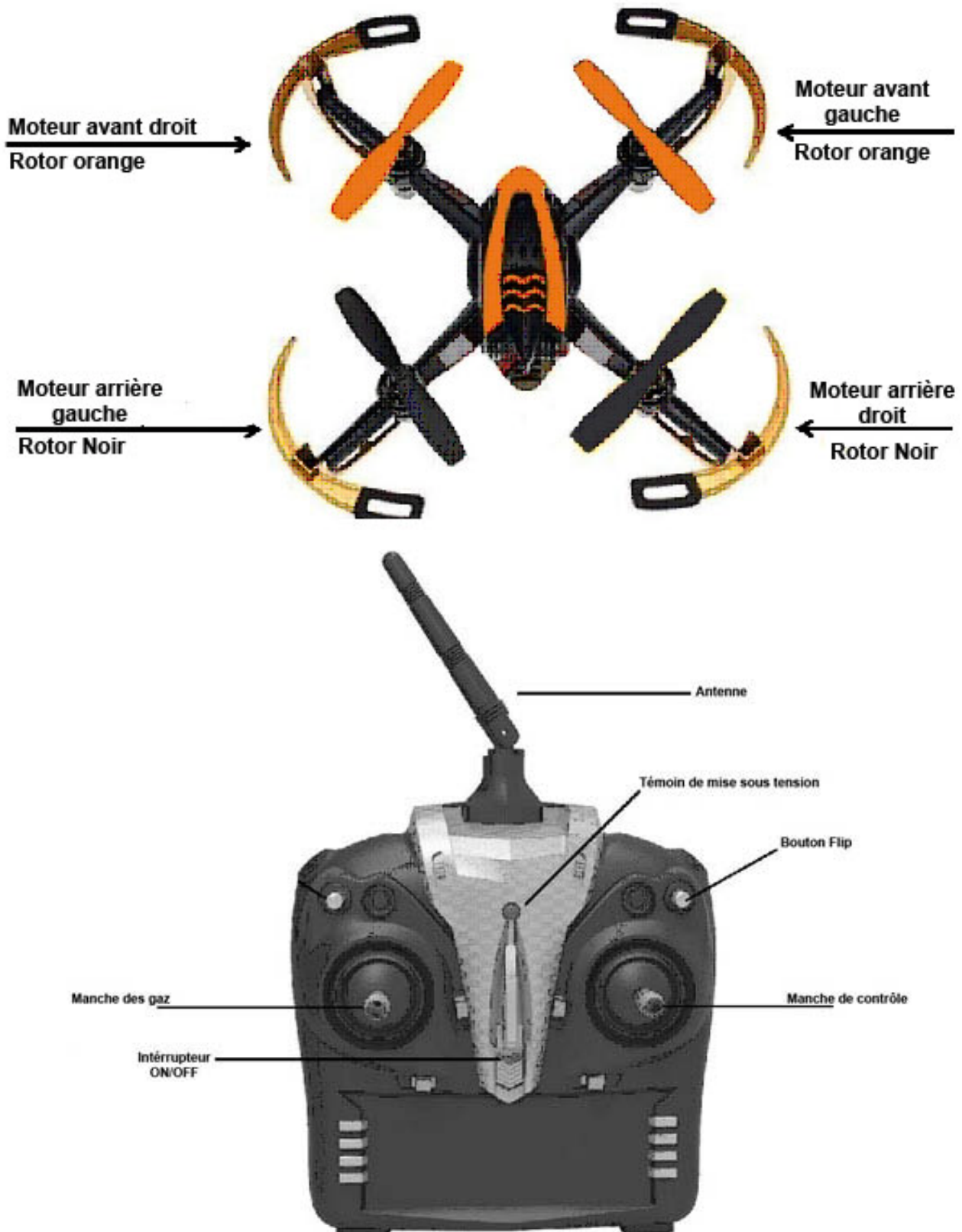

## Note importante!

Ne pas voler en présence de personnes ou d'animaux pouvant être des obstacles !

Ne pas voler en cas de vent fort ou de mauvais temps

Assurez-vous d'avoir l'autorisation de voler dans la zone souhaitée!

Toujours allumer la télécommande en premier avant de brancher le modèle ! A l'inverse vous devez toujours déconnecter votre modèle avant d'éteindre la télécommande !



## Premières étapes et informations

Lire attentivement ce manuel avant d'utiliser le produit.

Le zoopa Q155 roonin est un modèle RTF (Ready-to-Fly) prêt à voler.

Vous aurez néanmoins besoin de 6 piles de type AA pour l'émetteur. Vérifier le bon positionnement des piles dans leur logement avant de commencer à utiliser le modèle.

**ATTENTION** : N'utiliser que des piles standards (pas de piles rechargeables). Vérifier la bonne polarité (+/-) !



ACME the game company GmbH ne peut être tenue comme responsable en cas de violation de la vie privée, ou en cas de dommages causés à autrui par l'utilisation du présent modèle.

Lire attentivement ce manuel vous permettra s'utiliser ce modèle correctement.

## Charge de la batterie

La batterie LiPo se recharge via le chargeur USB livré avec le modèle.

Pour cela il vous suffit de connecter la batterie au chargeur en vous assurant de la bonne polarité.

Puis vous devrez connecter le chargeur à un port USB, votre ordinateur par exemple.

Vous pouvez également utiliser un adaptateur de charge USB.

**(Art. No. FCHD43).**



Un témoin de charge LED vous permettra de visualiser que la charge est active. La durée moyenne de la charge est de 70 minutes. Une fois la batterie rechargée, le témoin LED va s'éteindre.

**N'utilisez que la batterie d'origine afin d'éviter tout court circuit qui pourrait endommager votre matériel !**

## Connexion de la batterie

Une fois la charge de la batterie terminée, vous pourrez la positionner dans son logement situé en dessous du modèle.

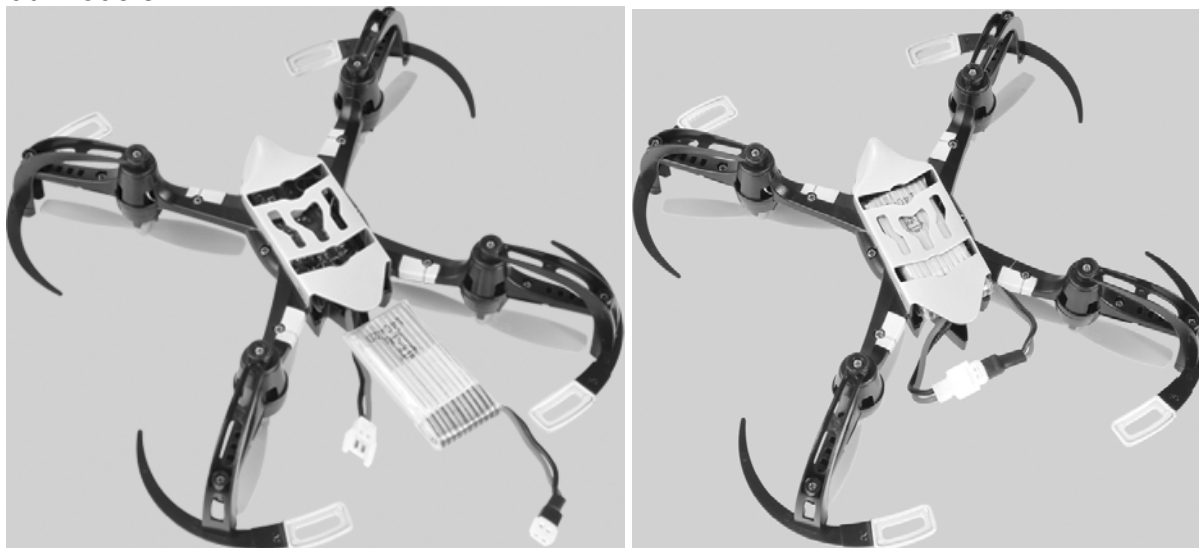

A ce moment, elle ne doit pas encore être connectée au modèle.

A présent allumer la télécommande. Le témoin LED va alors se mettre à clignoter. Mettre le zoopa Q155 roonin sur une surface plane. Connecter alors la batterie au modèle. Le voyant LED situé sur le modèle va alors s'allumer. Actionner alors le manche de l'accélérateur (à gauche) vers le haut puis vers le bas et conserver cette position. Le modèle et la télécommande sont alors synchronisés.

Vérifier toujours la polarité de la batterie avant de la connecter au modèle!

## Premiers essais et conseils de vol

Avant de débiter le vol, vous devez vous assurer que aucun animal ou aucune personne ne se trouvent à proximité.

Conserver une zone de vol d'au moins 3x3 mètres!

Les hélices avant sont de couleur orange et vous permettent de repérer l'avant du modèle. L'arrière du modèle est équipé d'hélices noires. Il est important de garder ce code couleur pour repérer le positionnement du modèle dans l'espace.

**Agir sur l'accélérateur de façon progressive afin de tester le comportement du modèle en vol.**

### Montée / Descente

Le manche de gauche correspond à l'accélérateur et permet de faire décoller le modèle.

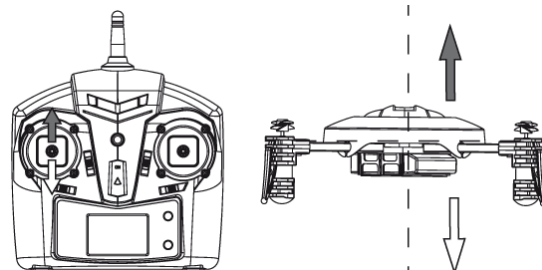

### Droite/ Gauche

Le manche de contrôle du modèle, situé à droite permet d'orienter le modèle à gauche ou à droite.

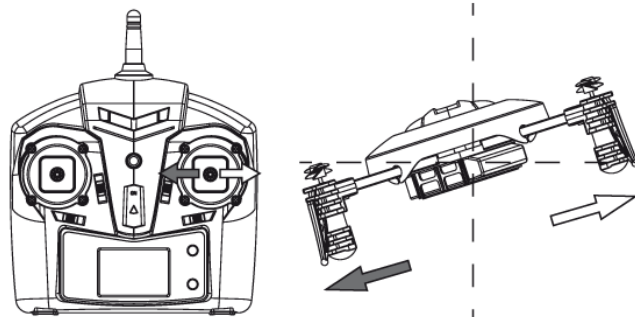

### Rotation

Agir sur le manche de gauche vers la droite ou vers la gauche afin que le modèle effectue une rotation sur son axe.

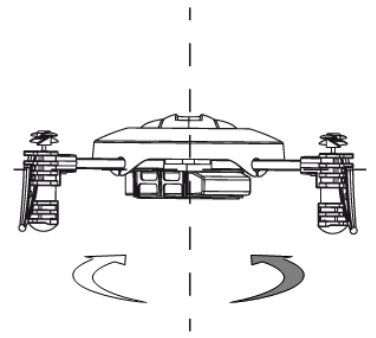
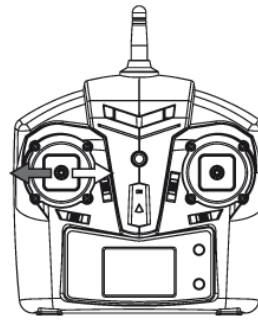

### Avant/ Arrière

Lorsque vous poussez ou que vous tirez sur le manche de droite, le modèle va alors avancer ou reculer.

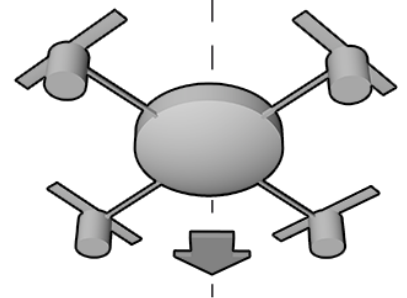
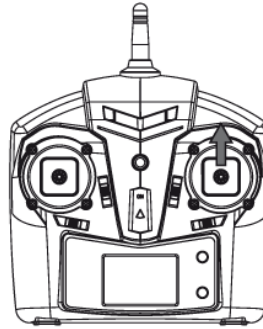

## Mode Flip à 360°

Le modèle est équipé d'un mode flip. Ne pas tenter d'utiliser cette fonction si vous n'êtes pas habitué au modèle.

Pour réaliser un flip, le modèle doit se situer à une hauteur d'au moins trois mètres. Conserver alors le zoopa Q155 roonin en vol stationnaire et appuyer sur l'interrupteur qui permet de réaliser les flips (situé en haut à droite de la télécommande). Maintenir enfoncé cet interrupteur tout en agissant sur le manche de droite (vers le haut). Le zoopa Q155 roonin va alors réaliser un flip.

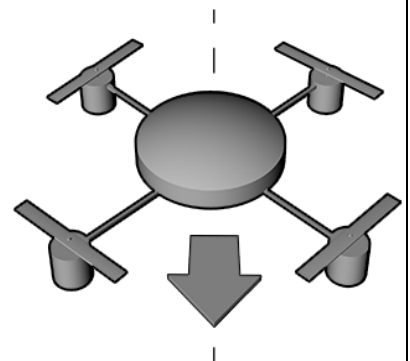
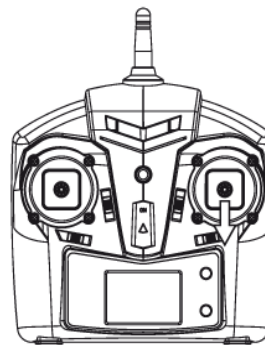

## Problèmes d'utilisation

Erreur	Origine	Solution
Le modèle ne réagit pas aux commandes	Les piles de la télécommande ne sont pas bien positionnées	Vérifier la polarité des piles de la télécommande
	Les piles sont vides	Changer les piles
	Les batteries du modèle sont vides	Recharger les batteries
Le modèle fait un bruit étrange	Les hélices / pignons sont endommagés	Vérifier les hélices, les pignons. Si besoin, remplacez les.
La télécommande n'est pas connectée au modèle réduit	Les batteries sont trop faibles	Recharger les batteries
	Les piles de l'émetteur ne sont pas insérées correctement	Remplacer les piles
	La batterie est défectueuse	La batterie doit être changée
	Le modèle est hors de portée	
Le vol ne dure pas longtemps	Les moteurs sont trop usés	Vérifier les moteurs et si besoin procéder au remplacement

**En cas d'autres problèmes, nous vous invitons à nous contacter! Nos coordonnées sont situées sur la page suivante "Service & Support".**

## Entretien de la batterie

Pour que la batterie LiPo de votre modèle ait le meilleur rendement nous vous conseillons ce qui suit :

- Ne jamais laisser le modèle branché lorsque vous ne l'utilisez plus. Placer le modèle sur Off après utilisation.
- Pour conserver le modèle (+ de 2 jours), la batterie doit être chargée à 85% minimum.
- Pour conserver le modèle plus longtemps, (>5 jours), déconnecter la batterie du modèle.
- Conserver à température ambiante.
- Une charge tous les trois mois est conseillée lorsque vous n'utilisez pas le modèle.

Si vous ne respectez pas ces conseils, la batterie LiPo pourrait être endommagée ou détruite.

## Pièces et accessoires

Art. No.	Description
ZQ0155	zoopa Q 155 roonin
ZQ0155-A	zoopa Q 155 fuselage
ZQ0155-B	zoopa Q 155 batterie LiPo
ZQ0155-C	zoopa Q 155 Set d'hélices
ZQ0155-D	zoopa Q 155 Set protection helices
ZQ0155-E	zoopa Q 155 Circuit imprimé
ZQ0155-F	zoopa Q 155 Chageur USB
ZQ0155-G	zoopa Q 155 Set Moteurs

## Garantie

Le consommateur sans engagement aucune action susceptible d'être préjudiciable au vendeur à le droit à une garantie de son produit conformément aux conditions ci-après énoncées :

»Un produit neuf qui durant un délai de 24 mois à partir de la date d'achat, présenterait des défauts de conception ou de fabrication, ACME the game company assume un support durant toute la période. Echange ou réparation à titre gratuit. Les pièces d'usure (batterie, moteurs, etc.), bénéficient d'une garantie de 3 mois maximum.

" La garantie ne s'applique pas si le produit a fait l'objet d'une utilisation non conforme aux instructions énoncées dans cette notice.

" La garantie ne peut être allongée et ce même si le vendeur propose une extension.

" Les produits ou composants qui seraient retournés à la société ACME the game company deviendraient alors sa propriété.

"La société ACME the game company se réserve le droit de facturer au client toute réparation qui pourrait dépasser le cadre de la garantie. Le client sera préalablement informé.

**Les dommages qui résultent d'une influence mécanique ne sont pas couverts par la garantie.**

## Service & Support

**ACME the game company GmbH  
Boikweg 24  
33129 Delbrück  
Allemagne  
Tel.: +49 2944-973830**

**E-Mail: [service@acme-online.de](mailto:service@acme-online.de)  
Web: [www.acme-online.de](http://www.acme-online.de)**