



Bruksanvisning Brugervejledning Käyttöopas

Smartphone-mottagare / Smartphone Receiver / Smartphone Receiver

SPH-DA120

Glöm inte att registrera produkten på www.pioneer.se (eller www.pioneer.eu)

Glem ikke at registrere dit produkt på www.pioneer.dk (eller www.pioneer.eu)

Älä unohda rekisteröidä tuotetta www.pioneer.fi (tai www.pioneer.eu)

Se till att läsa **Viktig användarinformation** först! | **Viktig användarinformation** finns viktig information som du bör ta del av och förstå innan du använder den här produkten.

Husk at læse **Vigtige oplysninger for brugeren** først! **Vigtige oplysninger for brugeren** indeholder de vigtige oplysninger, som du skal forstå, før dette produkt benyttes.

Muista lukea **Tärkeää tietoa käyttäjälle** ensin! **Tärkeää tietoa käyttäjälle** sisältää tärkeää tietoa, joka on sisäistettävä ennen tämän tuotteen käyttöä.

MirrorLink



Svenska - Dansk - Suomi

Tack för att du valt den här Pioneer-produkten.

Läs igenom de här instruktionerna så att du vet hur du ska använda denna modell. När du har läst instruktionerna bör du förvara det här dokumentet på en säker plats för framtida behov.

Viktigt

Skärmarna som visas i exemplen kan avvika från de skärmar som verkligen visas. Skärmarna kan ändras utan föregående meddelande till följd av prestanda- och funktionsförbättringar.

Inledning	5
Översikt över handboken	5
• Hur du använder denna handbok	5
• Benämningar som används i denna handbok	5
• Termer som används i denna handbok	5
Om interminnet	5
• Före borttagning av fordonets batteri	5
• Data föremål för radering	5
Grundinstruktioner	6
Namn på systemets delar och funktioner	6
Ansluta media	6
• Ansluta och koppla bort en iPod	6
• Ansluta och koppla bort en USB-minnesenhet	6
Starta och avsluta	7
Vid första starten	7
Normal start	7
Stänga av displayen	7
• När applikationens skärm är tillgänglig	7
• När applikationens skärm inte är tillgänglig	7
Använda skärmarna	8
• Val av skärm med touchknapparna	8
• Val av skärm med hårdvaruknapparna	9
Stödd AV-källa	10
Visa AV-funktions-skärmen	10
• Välja en främre källa på AV-källvalsskärmen	10
• Välja en främre källa på källistan	10
• Välja en bakre källa	11
Stänga av AV-källan	11
Ändra visningsordning för källsymbolerna	11
Ändra visningsordning för källknapparna	11
Använda touchskärmen	12
• Använda de vanligaste touchknapparna	12
• Listskärmar	12
• Använda tidsfältet	12
• Använda tangentbordet på displayen	12
Registrera och ansluta en Bluetooth-enhet	14
Förbered kommunikationsenheterna	14
Registrera dina Bluetooth-enheter	14

• Söka efter Bluetooth-enheter i närheten	14
• Para ihop från dina Bluetooth-enheter	15
• Ansluta till en Bluetooth-enhet automatiskt	15
• Borttagning av en registrerad enhet	16
Anslutning av en registrerad Bluetooth-enhet manuellt	16
Växlar synlighet	16
Ange PIN-koden för en trådlös Bluetooth-anslutning	17
Visa Bluetooth-enhetens adress	17
Rensa Bluetooth-minnet	17
Uppdatera Bluetooth-programvara	17
Visa Bluetooth-programvarversionen	18

Använda handsfree-telefoni	19
Visa telefonmenyn	19
• Touchknappar	19
• Avläsa skärmen	19
Ringa ett samtal	20
• Direkt uppringning	20
• Ringa ett nummer i telefonboken	20
• Ringa från samtalsloggen	21
• Använda kortnummerlistor	22
Ta emot ett telefonsamtal	22
• Besvara ett inkommande samtal	22
Minimera skärmen för uppringningsbekräftelse	23
Ändra telefoninställningar	23
• Besvara ett samtal automatiskt	23
• Växla ringsignal	23
• Invertera namn i telefonboken	23
• Ställa in sekretessläget	24
• Justera den andra samtalspartens ljudvolym	24
Använda röstigenkänningsfunktionen (för iPhone)	24
Om handsfree-telefoni	24

iPod/iPhone eller smartphone – konfigurering	26
Grundläggande steg för att konfigurera en iPod/iPhone eller smartphone	26
Ställa in enhetens anslutningsmetod	26
iPod-kompatibilitet	26
Kompatibilitet för Android™-enheter	27
Apple CarPlay kompatibilitet	27
MirrorLink enhetskompatibilitet	27
Information om anslutningar och funktioner för varje enhet	28

Använda radion	30
Använda touchknapparna	30
Avläsa skärmen	30
Normal start	31
Välja ett band	31
Manuell inställning	31
Stationssökning	31

Välja en förinställd kanal från den förinställda kanallistan	32
Lagra sändningsfrekvenser	32
Lagra de starkaste sändningsfrekvenserna	32
Söka efter starka frekvenser	32
Ta emot trafikmeddelanden	33
Använda avbrott för nyhetsprogram	33
Söka alternativa frekvenser	34
Begränsning till stationer med regionala program	34
Växla Auto PI-sökning	34
• Aktivera Auto PI-sökning för förinställda stationer	35
Växla ljudkvalitet för FM tuner	35
Spara låtinformation till en iPod (iTunes-tagging)	35
Styra med knapparna	35
Spela upp komprimerade ljudfiler	36
Använda touchknapparna	36
Avläsa skärmen	37
Normal start	37
Växla bläddringsläge	38
Välja filer från filnamnlistan	38
Välja en fil från listan som relaterar till den avspelade låten (länksökning)	38
Visar albumlistan	39
Slumpvis avspeling av filer	39
Ställa in ett område för repetitionsavspeling	39
Växla mediafiltyp	39
Styra med knapparna	39
Spela upp komprimerade videofiler	40
Använda touchknapparna	40
Avläsa skärmen	41
Normal start	41
Välja filer från filnamnlistan	41
Ställa in ett område för repetitionsavspeling	41
Avspeling i slow motion	42
Växla mediafiltyp	42
Styra med knapparna	42
Spela upp komprimerade stillbildsfiler	43
Använda touchknapparna	43
Avläsa skärmen	43
Normal start	44
Välja filer från filnamnlistan	44
Slumpvis avspeling av filer	44
Ställa in ett område för repetitionsavspeling	44
Växla mediafiltyp	44
Ställa in bildspelsintervall	45
Styra med knapparna	45
Använda en iPod	46
Använda touchknapparna (för ljud)	47
Använda touchknapparna (för video)	47
Avläsa skärmen (för ljud)	48
Avläsa skärmen (för video)	48
Normal start	48
Ställa in slumpvis avspeling	49
Ställa in ett område för repetitionsavspeling	49
Välja låtar eller videor från spellistans skärm	49
Använda produktens iPod-funktion från din iPod	50
Ändra avspelningshastigheten för talbok	51
Visar listor som relaterar till låten som avspelas (länksökning)	51
Styra med knapparna	51
Spela upp musik från en annan musikapp än iPod-musik, som iPod-källa	51
• Använda touchknapparna	51
• Avläsa skärmen	52
Använda dina iPhone- eller smartphone-applikationer	53
Använda AppRadio Mode	53
• Använda touchtangenterna (sidolisten i appkontrollen)	53
• Normal start	54
• Använda tangentbordet	55
• Justera bildstorleken (För smartphone-användare)	55
• Visar bilden av din applikation (iPhone med 30-stiftskontakt)	56
• Visar bilden av din applikation (iPhone med Lightning-kontakt)	56
• Visa bilden för din applikation (smartphone)	57
Använda Apple CarPlay	57
• Använda touchknapparna	58
• Normal start	58
• Ställa in förarposition	58
• Volyminställning	58
Använda MirrorLink	59
• Använda touchtangenterna (sidolisten i appkontrollen)	59
• Normal start	59
Använda ljudmixningsfunktionen	59
Använda en Bluetooth-musikspelare	61
Använda touchknapparna	61
Avläsa skärmen	62
Normal start	62
Välja filer från filnamnlistan	63
Slumpvis avspeling av filer	63
Ställa in ett område för repetitionsavspeling	63
Styra med knapparna	63
Använda en HDMI-källa	64
Använda touchknapparna	64
Avläsa skärmen	64
Normal start	64
Använda en AUX-källa	65
Använda touchknapparna	65
Avläsa skärmen	65
Normal start	65
Ställa in videosignalen	66
Växla funktionsskärmen	66
Använda AV-ingång	67
Använda touchknapparna	67
Avläsa skärmen	67
Normal start	67
Ställa in videosignalen	68

Använda MIXTRAX	69	Ställa in videospelaren	91
Touchknappar	69	Visa din DivX VOD-registreringskod	91
Välja objekt för att spela låtar	69	Visning av din DivX VOD- avregistreringskod	91
Välja sånger som inte ska spelas	69	Ställa in backkamerans videosignal	91
Änge delen som ska spelas av	70	Ställa in videoutgångens format	92
Ställa in blinkningsmönstret	70	Favoritmenyn	93
Systeminställningar	71	Skapa en genväg	93
Inställning av FM-sökningssteg	71	Välja en genväg	93
Aktivera Bluetooth-ljudkällan	71	Ta bort en genväg	93
Ställa in kontinuerlig rullning	71	Vanliga funktioner	94
Ställa in AV-ingång	71	Ställa in tid och datum	94
Ställa in backkameran	72	Spara lätinformation till en iPod (iTunes-tagging)	94
• Ställa in aktivering av backkameran	72	Ställa in "Ljudåterskap"-funktionen	95
• Ställa in backkamerans polaritet	72	Ändra widescreen-läget	95
Ställa in kameran i Kameravy-läget	73	Övriga funktioner	96
Visa parkeringshjälpplinjier	73	Välja video för den bakre displayen	96
Inställning av hjälpplinjier i backkameravyn	73	Ställa in stölskyddsfunktionen	96
Ställa in felsäkert läge	74	• Ställa in lösenordet	96
Stänga av demoskärmen	74	• Ange lösenordet	97
Välja systemspråk	74	• Radera lösenordet	97
Anpassa tangentbordsspråk med applikationen för iPhone	75	• Glömt lösenord	97
Ställa in ljudsignalen	75	Återställa produkten till grundinställningarna	97
Justera bilden	75	• Återställa grundinställningarna	98
Visa firmware-version	76	Bilaga	99
Uppdatera firmware	76	Felsökning	99
Kontrollera kabelanslutningarna	77	Felmeddelanden	100
Ljudinställningar	78	Positionsbestämningsteknik	104
Använda fader-/balansjustering	78	• Positionsbestämning med GPS	104
Använda balansjustering	78	Hantering av större fel	104
Koppla bort/dämpa ljudkälla	79	• När positionsbestämning med GPS inte är möjligt	104
Justera källans ljudnivå	79	• Orsaker till märkbara positionsbestämningsfel	104
Justera filtret	81	Detaljerad information om spelbara media	107
• Justera främre och bakre högtalarutgång	81	• Kompatibilitet	107
• Använda subwoofer-utgången	81	• Tabell med mediakompatibilitet	109
Välja lyssnarposition	82	Skärminformation	112
Finjustera ljudnivån för högtalarna	82	• Telefonbok-meny	112
Justera tidsjustering	83	• System-meny	112
Använda equalizern	84	• Tema-meny	112
• Val av equalizer-kurva	84	• Ljud-meny	113
• Anpassa equalizer-kurvorna	85	• Video-inställn.-meny	113
• Använda den auto-justerade equalizern	85	• Bluetooth-meny	113
Justera equalizer-kurvan automatiskt (Auto EQ)	85		
• Innan Auto EQ-funktionen används	85		
• Utföra Auto EQ	86		
Temamenyn	88		
Välja bakgrundsbild	88		
• Byter till den bakgrundsbild som har sparats på USB-minnesenheten	88		
Välja belysningsfärg	88		
• Välja färg från de förinställda färgerna	88		
• Skapa en användardefinierad färg	89		
Välja temafärg	89		
Välja klockbild	89		
Ändra den förinstallerade startskärmen	90		
• Ändra till den startskärmsbild som har sparats på USB-minnesenheten	90		

Översikt över handboken

Se till att du läser Viktig information till användaren (en separat bruksanvisning) som innehåller varningar, försiktighetsåtgärder och annan viktig information som du bör ta del av innan du använder den här produkten.

Hur du använder denna handbok

Hitta en funktion för det du vill göra

När du beslutat vad det är du vill göra, hittar du sidan som beskriver detta i förteckningen under

Innehållsförteckning

Hitta en funktion via ett menynamn

Om du vill kontrollera betydelsen av ett objekt som visas på skärmen, hittar du motsvarande sida i avsnittet "Skärminformation" i slutet av denna handbok.

Benämningar som används i denna handbok

Innan du fortsätter, ägna några minuter åt att läsa följande information om de benämningar som används i denna handbok. Att vara insatt i dessa benämningar är till stor nytta för dig när du lär dig använda din nya utrustning.

- Knapparna på denna produkt anges med **VERSALER** och **FETSTIL**:
t.ex.
HOME -knappen, **MODE**-knappen.
- Menyobjekt, skärmrubriker och funktionskomponenter visas med **fetstil** inom citationstecken " ":
t.ex.
"System"-skärmen eller "Ljud"-skärmen.
- Touchknapparna som finns på skärmen visas med **fetstil** inom hakparenteser []:
t.ex.
[Radio], [Inställningar av AV-källa].
- Extra information, alternativ och andra anmärkningar anges på följande sätt:
t.ex.
 Om positionen för Hem ännu inte angetts, uppge denna först.
- Funktioner för andra knappar på samma skärm indikeras med **▪** i beskrivningens

inledning:

t.ex.

- Om du pekar på **[OK]** raderas uppgifterna.
- Hänvisningar anges på följande sätt:
t.ex.
 För närmare information om användning, se i "Använda skärmarna" på sidan 8.

Termer som används i denna handbok

"Framre bildskärm" och "Bakre bildskärm"

I denna handbok kallas bildskärmen som är ansluten till navigationsenhetens huvuddel för "framre bildskärm". En eventuell extra skärm, som är kommersiellt tillgänglig och som lämpar sig för anslutning till denna navigationsenhet kallas för "bakre bildskärm".

"Videobild"

"Videobild" avser i denna handbok avser rörliga bilder från DivX[®], iPod och från utrustning som har anslutits till denna produkt via RCA-kabel, till exempel AV-utrustning.

"iPod"

I denna handbok benämns både iPod och iPhone för "iPod".

Om internminnet

Före borttagning av fordonets batteri

Om batteriet kopplas ur eller laddas ur, raderas minnets innehåll och minnet måste programmeras på nytt.

- En del av inställningarna och inspelat innehåll återställs inte.

Data föremål för radering

Informationen raderas genom att koppla bort den gula ledningen från batteriet (eller tar ut själva batteriet).

- En del av inställningarna och inspelat innehåll återställs inte.

Namn på systemets delar och funktioner

Det här kapitlet tillhandahåller information om systemets delar och huvudfunktionerna som du använder med knapparna.

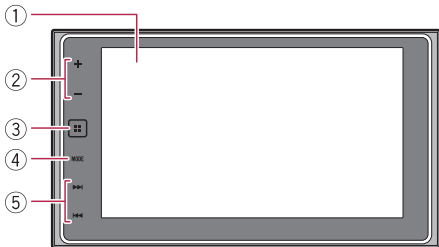

① LCD-skärm

② VOL (+/-)-knappen

Tryck för att justera AV-källans volym (Ljud och Video).

③ HOME-knappen

- Tryck för att visa Toppmenyn.
- ▷ För närmare information om användning, se i "Använda skärmarna" på sidan 8.
- Tryck och håll ned för att aktivera funktionen för röstigenkänning.
- ▷ För mer information, se "Använda röstigenkänningsfunktionen (för iPhone)" på sidan 24 och "Använda touchknapparna" på sidan 58.

④ MODE-knappen

- Tryck för att växla mellan Applikationsskärmen och AV-funktions-skärmen.
- Om bildskärmen inte kan växla från AV-funktions-skärmen till Applikationsskärmen när **MODE**-knappen har aktiverats stängs displayen av.
- ▷ För närmare information om användning, se i "Använda skärmarna" på sidan 8.
- Tryck och håll ned för att stänga av produkten.
- ▷ För närmare information, se "Stänga av displayen" på sidan 7.

⑤ TRK-knappen

- Tryck för att utföra manuell stationssökning, snabbsökning framåt/bakåt och spårsökning.

Ansluta media

Ansluta och koppla bort en iPod

Ansluta din iPod

- ▷ För närmare information om anslutningar, se i Installationshandboken.

Koppla bort din iPod

- Dra ut kablarna efter det att du försäkrat dig om att det inte pågår någon dataöverföring.

Ansluta och koppla bort en USB-minnesenhet

- Den här produkten uppnår eventuellt inte optimal prestanda med vissa USB-minnesenheter.
- Det går inte att ansluta via en USB-hub.
- En USB-kabel krävs för anslutning.

Ansluta en USB-minnesenhet

- Anslut en USB-minnesenhet till USB-kabeln.

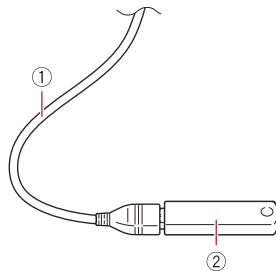

① USB-kabel

② USB-minnesenhet

Koppla ifrån en USB-minnesenhet

- Dra ut USB-minnesenheten från USB-anslutningen efter det att du säkerställt att det inte pågår någon överföring av data.

Starta och avsluta

1. **Starta motorn, så startas systemet.**
Efter en kort paus visas startskärmen i några sekunder.
2. **Stäng av fordonets motor när du vill avsluta systemet.**
Denna produkt stängs också av.

Vid första starten

När du använder produkten för första gången väljer du det språk du vill använda.

1. **Starta motorn, så startas systemet.**
Efter en kort paus visas startskärmen i några sekunder.
"Välj programspråk"-skärmen visas.
2. **Tryck på det språk du vill använda som dialogspråk på skärmen.**
3. **Tryck på följande knapp.**



Visar "Konfigurera smarttelefon"-skärmen.

4. **Tryck på objektet du vill ställa in.**
⇒ För närmare information, se "Information om anslutningar och funktioner för varje enhet" på sidan 28.
5. **Tryck på följande knapp.**



Visar Toppmeny.

- Om du trycker på  återgår displayen till föregående skärm.

Normal start

- **Starta motorn, så startas systemet.**
Efter en kort paus visas startskärmen i några sekunder.
 - Skärmbilden som visas kan avvika beroende på föregående förhållanden.
 - Om stölskyddsfunktionen är aktiverad måste du uppge ditt lösenord.

Stänga av displayen

Du kan stänga av displayen temporärt i kvällsmörker eller när skenet från displayen är för starkt.

När applikationens skärm är tillgänglig

- **Tryck och håll ned MODE-knappen.**
Displayen stängs av.

När applikationens skärm inte är tillgänglig

- **Tryck på MODE-knappen.**
Displayen stängs av.
 - Om du vidrör displayen när den är avstängd återupptas visningen av den ursprungliga skärmen.

Använda skärmarna

Val av skärm med touchknapparna

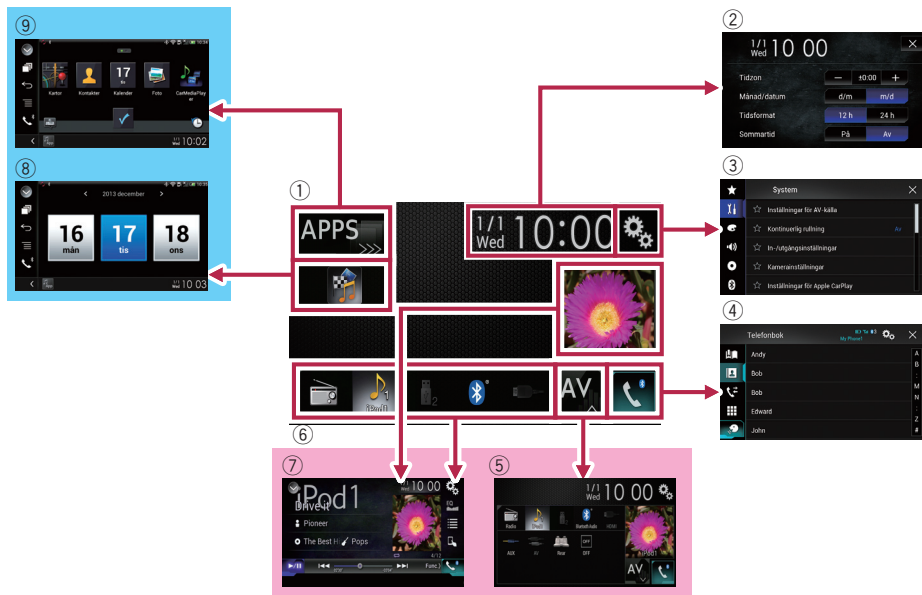

SVENSKA

Val av skärm med hårdvaruknapparna

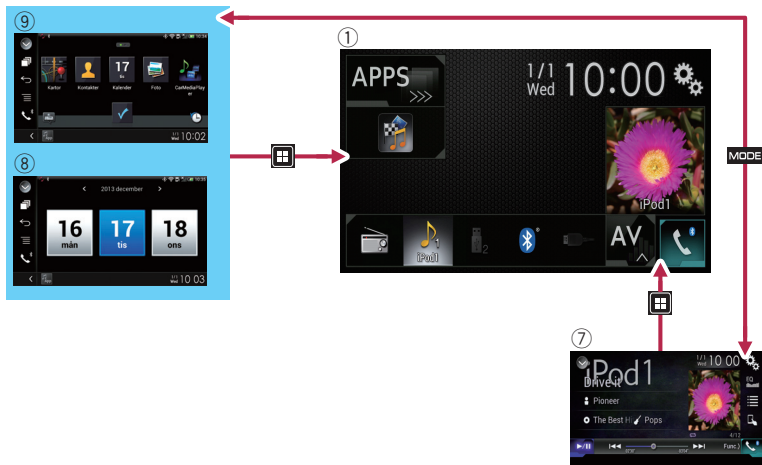

① Toppmenyn

Detta är startmenyn för åtkomst till önskade skärmar och för att använda de olika funktionerna.

- Om du trycker på **HOME**-knappen visas toppmenyn.
- [APPAR] visas när **AppRadio Mode** eller **MirrorLink** är aktiverade.
- [Apple CarPlay] visas när **Apple CarPlay** är aktiverat.

② Tid och datum -inställningsskärm

Du kan ställa in tid och datum.

③ Inställningar -menyskärm

Du kan anpassa systemet och ljudinställningar m.m.

④ Telefon -menyskärm

Du kan komma åt skärmen för handsfree-telefoni.

⑤ Skärmen för val av AV-källa

Du kan välja AV-källa.

⑥ Symboler för favoritkällor

Du kan visa symbolerna för ofta använda källor genom att dra symbolerna till visningsområdet.

➔ För närmare information om användning, se i "Ändra visningsordning för källsymbolerna" på sidan 11.

⑦ AV-funktionsskärm

Du kan anpassa inställningarna för varje källa.

⑧ Applikationsfunktionsskärm

Du kan styra dina iPhone- eller smartphone-applikationer direkt från den här produkten.

- Om inga applikationer är tillgängliga visas inte applikationsfunktionsskärm.

⑨ Applikationsmenyskärm

Den här produkten kan växla till applikationsmenyn, från vilken du kan visa och styra en applikation på din iPhone eller smartphone från displayen.

- Om inga applikationsmenyer är tillgängliga visas inte applikationsmenyskärm.

Stödd AV-källa

Du kan använda följande källor med den här produkten.

- Radio (FM, MW/LW)

Följande källor kan avspelas eller användas genom att ansluta en extern enhet.

- USB
- iPod
- Bluetooth audio
- AV-ingång (AV)
- AUX
- HDMI

Visa AV-funktionsskärmen

1. Tryck på HOME-knappen för att visa Toppmenyn.
2. Tryck på AV-funktionsknappen.



① AV-funktionsknapp

AV-funktionsskärmen visas.

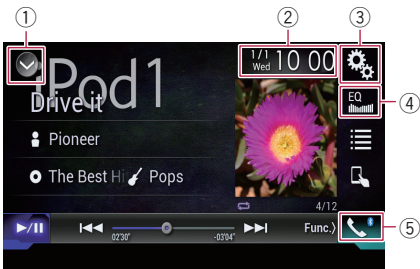

① Visar listan med källor.

⇒ För närmare information, se "Välja en främre källa på källistan" på sidan 10.

② Visar inställningsskärmen för Tid och datum.

⇒ För närmare information, se "Ställa in tid och datum" på sidan 94.

③ Visar menyskärmen för Inställningar.

④ Hämtar equalizer-kurvor.

⇒ För närmare information, se "Använda equalizern" på sidan 84.

⑤ Visar menyskärmen för Telefon.

⇒ För närmare information, se "Visa telefonmenyn" på sidan 19.

Välja en främre källa på AV-källvalsskärmen

1. Tryck på HOME-knappen för att visa Toppmenyn.
2. Tryck på följande knapp.



Visar AV-källvalsskärmen.

3. Tryck på symbolen för den källa du vill välja.

AV-funktionsskärmen för den valda källan visas.

Välja en främre källa på källistan

Denna funktion är inte tillgänglig under ett samtal i **Apple CarPlay**.

1. Tryck på HOME-knappen för att visa Toppmenyn.
2. Tryck på AV-funktionsknappen.



① AV-funktionsknapp

AV-funktionsskärmen visas.

3. Tryck på följande knapp.



Visar listan med källor.

4. Tryck på knappen för den källa du vill välja.

AV-funktionsskärmen för den valda källan visas.

Välja en bakre källa

Du kan välja en källa för den bakre displayen.

⇒ För närmare information om användning, se i "Välja video för den bakre displayen" på sidan 96.

Stänga av AV-källan

Stäng av AV-källan för att stoppa avspelning eller mottagning av AV-källan.

1. Tryck på HOME-knappen för att visa Toppmenyn.
2. Tryck på följande knapp.



Visar AV-källvalsskärmen.

3. Tryck på [Av].
AV-källan stängs av.

Ändra visningsordning för källsymbolerna

Du kan ändra visningsordningen för källsymbolerna på AV-källvalsskärmen.

Den här funktionen är endast tillgänglig när du har parkerat fordonet på en säker plats och lagt i parkeringsbromsen.

1. Tryck på HOME-knappen för att visa Toppmenyn.
2. Tryck på följande knapp.



Visar AV-källvalsskärmen.

3. Tryck på och håll ned en källsymbol, och dra symbolen till önskad plats.

Om källsymbolen flyttas ändras även ordningen i källlistan.

Ändra visningsordning för källknapparna

Du kan ändra visningsordningen för källknapparna i källlistan.

- Den här funktionen är endast tillgänglig när du har parkerat fordonet på en säker plats och lagt i parkeringsbromsen.
- Denna funktion är inte tillgänglig under ett samtal i **Apple CarPlay**.

1. Tryck på HOME-knappen för att visa Toppmenyn.
2. Tryck på AV-funktionsknappen.



① AV-funktionsknapp

AV-funktionsskärmen visas.

3. Tryck på följande knapp.



Visar listan med källor.

4. Tryck på följande knapp.



Källknapparna kan flyttas.

5. Dra den källknappen till önskad position.
6. Tryck på följande knapp.



Återgår till föregående skärm.

- Om källknappen flyttas, flyttas även källsymbolerna som visas på Toppmenyskärmen och AV-källskärmen.

Använda touchskärmen

Du kan styra den här produkten genom att vidröra markeringar och objekt (touchknappar) som visas på displayen direkt med fingrarna.

- För att förhindra att LCD-displayen skadas får touchknapparna endast vidröras lätt med fingrarna.

Använda de vanligaste touchknapparna

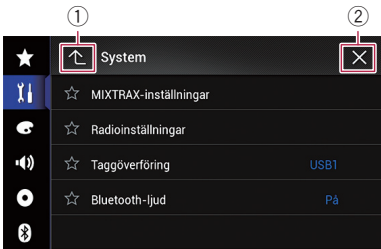

- 1 Återgår till föregående skärm.
- 2 Stänger displayen.

Listskärmar

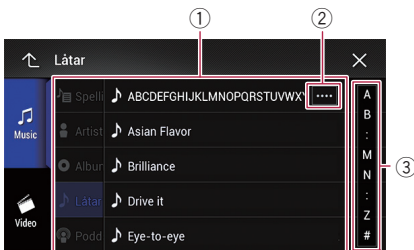

- 1 Genom att trycka på ett objekt minskar antalet möjliga alternativ och du förs till nästa åtgärd.
- 2 Visas när alla tecken inte visas i visningsområdet.

Om du trycker på knappen rullas resterande tecken för visning.

3 Presenteras när objekt inte kan visas på en enkel sida.

Dra rullningslistan för att visa dolda objekt.

Du kan även dra i listan för att visa ev. dolda objekt.

Använda tidsfältet

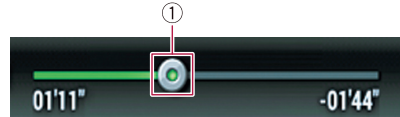

1 Du kan ändra uppspelningspunkten genom att dra knappen.

- När du drar knappen visas uppspelningstiden som motsvarar knappens läge.

- Denna funktion är inte tillgänglig när du använder iPod-funktionen med en iPhone 5s, iPhone 5c, iPhone 5 eller iPod touch (5:e generationen).

Använda tangentbordet på displayen

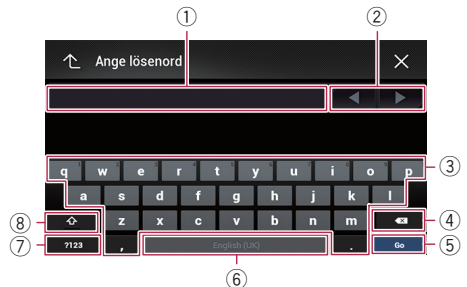

1 Visar de tecken som matats in. Om textrutan är tom, kommer en informationsguide med text att presenteras.

2 Låter dig flytta markören åt höger eller vänster lika många tecken som antal beröringar.

3 Genom att beröra knapparna anges tecknen i teckenfältet.

4 Den inmatade texten raderas en bokstav åt gången från slutet av texten. Om du fortsätter att trycka på knappen raderas till slut hela texten.

Grundinstruktioner

- ⑤ **Bekräftar inmatningen och du kan gå vidare till nästa steg.**
- ⑥ **Du kan ange mellanslag.**
Ett mellanslag som motsvarar antalet beröringar infogas.
- ⑦ **Växlar mellan bokstäver och siffror/symboler.**
- ⑧ **Du kan växla mellan gemener och versaler.**

Registrera och ansluta en Bluetooth-enhet

Om dina enheter är utrustade med Bluetooth®-teknik kan den här produkten ansluta till dina enheter trådlöst. Det här avsnittet beskriver hur du upprättar en Bluetooth-anslutning.

För information om anslutningsmöjlighet av enheter utrustade med trådlös Bluetooth-teknik hänvisar vi till informationen på vår webbplats.

- "Bluetooth"-menyn är endast tillgänglig när du har parkerat fordonet på en säker plats och lagt i parkeringsbromsen.

Förbered kommunikationsenheterna

Den här produkten har en inbyggd funktion som hanterar enheter med trådlös Bluetooth-teknik.

⇒ För närmare information, se "Om handsfree-telefoni" på sidan 24.

Du kan registrera och använda enheter med följande profiler tillsammans med den här produkten.

- HFP (Hands Free Profile)
- A2DP (Advanced Audio Distribution Profile)
- SPP (Serial Port Profile)
- När denna produkt stängs av, fränkopplas även Bluetooth-anslutningen. När systemet startar om, försöker systemet att återansluta automatiskt till den tidigare anslutna enheten. Även om anslutningen av någon anledning bryts, ansluter systemet automatiskt till den specificerade enheten (utom i de fall när anslutningen avbryts genom användning av enheten).
- Bluetooth-anslutningen avbryts om **Apple CarPlay** sätts på.

Registrera dina Bluetooth-enheter

Du måste registrera dina Bluetooth-utrustade enheter när du ansluter den till den här produkten för första gången. Totalt kan tre enheter registreras. Det finns två registreringsmetoder tillgängliga:

- Söka efter Bluetooth-enheter i närheten

- Para ihop från dina Bluetooth-enheter
- Om tre enheter är redan parats ihop visas "**Minne fullt**" och ihopparringen kan inte utföras. I så fall raderar du först en ihopparad enhet.
- ⇒ För närmare information, se "Borttagning av en registrerad enhet" på sidan 16.

Söka efter Bluetooth-enheter i närheten

Systemet söker efter tillgängliga Bluetooth-enheter i närheten av produkten, presenterar dem i en lista och registrerar dem för anslutning.

- När en enhet redan är ansluten inaktiveras den här funktionen.

1. Aktivera den trådlösa Bluetooth-funktionen i dina enheter.

- För vissa Bluetooth-enheter behöver du inte göra något särskilt för att aktivera Bluetooth-funktionen. Se enhetens bruksanvisning för närmare information.

2. Tryck på HOME-knappen för att visa Toppmenyn.

3. Tryck på knapparna i följande ordning.



"Bluetooth"-skärmen visas.

4. Tryck på [Anslutning].

5. Tryck på följande knapp.



Börjar söka.

Systemet söker efter Bluetooth-enheter som väntar på att anslutas och presenterar eventuella enheter som hittas i listan.

- Upp till 30 enheter kommer att listas i den ordning de hittas.

6. Vänta tills din Bluetooth-enhet visas i listan.

- Om du inte kan hitta den Bluetooth-enhet du vill ansluta kontrollerar du att enheten är redo och väntar på en trådlös Bluetooth-anslutning.

7. Tryck på namnet för den Bluetooth-enhet som du vill registrera.

Under anslutningen visas **“Parar ihop... Vänta.”**. Om anslutningen har upprättats visas **“Ihoppad.”**.

- Om din enhet stöder SSP (Secure Simple Pairing), visas ett sexsiffrigt nummer på produktens display. Tryck på **[Ja]** för att para ihop enheten.
- Om anslutningen inte kan upprättas visas **“Fel”**. I så fall försöker du igen från början.
- PIN-koden är inställd på **“0000”** som standard, men kan ändras.
- ⇒ För närmare information, se “Ange PIN-koden för en trådlös Bluetooth-anslutning” på sidan 17.
- När anslutningen väl har upprättats visas enhetsnamnet. Tryck på enhetsnamnet för att fränkoppla.

Efter det att enheten registrerats, etableras Bluetooth-anslutningen från systemet.

Profilsymbolerna i listan över registrerade enheter visas och markeras enligt följande.



Markeras när din mobila enhet anslutits med HFP (Hands-Free Profile).



Tänds när din ljudenhet anslutits med A2DP (Advanced Audio Distribution Profile)/ AVRCP (Audio/Video Remote Control Profile).



Markeras när Bluetooth-anslutningen etablerats med SPP (Serial Port Profile).

- Efter ihopparring kan enhetens telefonbok ev. komma att överföras automatiskt till den här produkten.
- Om du trycker på följande knapp kan du växla mellan enhetsnamnen och Bluetooth-enheternas adresser.



Växlar mellan enhetsnamnen och Bluetooth-enheternas adresser.

Para ihop från dina Bluetooth-enheter

Du kan registrera en Bluetooth-enhet genom att försätta den här produkten i standby-läge och begära att anslutningen ska ske från Bluetooth-enheten.

- Före registreringen ska du se till att **“Synlighet”** i **“Bluetooth”**-menyn är inställd på **“På”**.
- ⇒ För närmare information, se “Växlar synlighet” på sidan 16.

1. Aktivera den trådlösa Bluetooth-funktionen i dina enheter.

- För vissa Bluetooth-enheter behöver du inte göra något särskilt för att aktivera Bluetooth-funktionen. Se enhetens bruksanvisning för närmare information.

2. Använd Bluetooth-inställningarna i enheten för att para ihop den här produkten med enheten.

- Ange en PIN-kod om en sådan efterfrågas. (Standard-PIN-koden är **“0000”**.) Efter det att enheten registrerats, utförs anslutningsinställningarna från enheten.
- Om registreringen misslyckas gör du om proceduren från början.

Ansluta till en Bluetooth-enhet automatiskt

Om den här funktionen är aktiverad upprättas det automatiskt en anslutning mellan din Bluetooth-enhet och den här produkten så fort de två enheterna är mindre än ett par meter ifrån varandra.

- Om denna funktion är aktiverad upprättas det automatiskt en anslutning till den senast anslutna Bluetooth-enheten när tändningen slås på.

1. Tryck på HOME-knappen för att visa Toppmenyn.

2. Tryck på knapparna i följande ordning.



“Bluetooth”-skärmen visas.

3. Tryck på **[Autoanslut]** flera gånger tills önskad inställning visas.

- **På** (standard): Aktiverar den automatiska anslutningen.

Registrera och ansluta en Bluetooth-enhet

- **Av:**
Inaktiverar den automatiska anslutningen. Om din Bluetooth-enhet är redo för en trådlös Bluetooth-anslutning, kommer en anslutning till den här produkten att upprättas automatiskt.

Om anslutningen inte kan upprättas visas **"Automatisk anslutning misslyckades. Försök igen?"**.

Tryck på **[Ja]** för att återansluta.

- Tryck på **[Autoanslut]** igen för att stänga av automatisk anslutning.
 - När anslutningen väl har upprättats en första gång kommer anslutningen till enheten upprättas automatiskt när tändningen slås på från och med nästa gång.

Borttagning av en registrerad enhet

Om du redan registrerat tre Bluetooth-enheter och vill lägga till en annan, måste du först ta bort en av de registrerade enheterna.

- När en registrerad telefon tas bort, kommer även alla telefonboksposter och poster i samtalsloggen för denna telefon att tas bort.

⚠ VARNING

Stäng aldrig av produkten medan en registrerad Bluetooth-enheten raderas.

1. Tryck på **HOME**-knappen för att visa **Toppmenyn**.
2. Tryck på knapparna i följande ordning.



"Bluetooth"-skärmen visas.

3. Tryck på **[Anslutning]**.
4. Tryck på följande knapp.



Raderar en registrerad enhet.

Ett meddelande som ber dig radera en registrerad enhet visas.

5. Tryck på **[Ja]**.
Enheter har hittats.

Anslutning av en registrerad Bluetooth-enhet manuellt

I följande situationer måste du ansluta Bluetooth-enheten manuellt:

- Två eller fler Bluetooth-enheter har registrerats och du vill välja manuellt vilken av enheterna som ska användas.
- Du vill återansluta en Bluetooth-enhet som har kopplats bort.
- Det går av någon anledning inte att etablera en anslutning automatiskt.

Om vill upprätta anslutningen manuellt utför du följande procedur.

1. Aktivera den trådlösa Bluetooth-funktionen i dina enheter.

- För vissa Bluetooth-enheter behöver du inte göra något särskilt för att aktivera Bluetooth-funktionen. Se enhetens bruksanvisning för närmare information.

2. Tryck på **HOME**-knappen för att visa **Toppmenyn**.

3. Tryck på knapparna i följande ordning.



"Bluetooth"-skärmen visas.

4. Tryck på **[Anslutning]**.

5. Tryck på namnet för den enhet som du vill ansluta.

Växlar synlighet

Med den här funktionen ställer man in om den här produkten ska göras synlig eller hållas dold för andra enheter.

1. Tryck på **HOME**-knappen för att visa **Toppmenyn**.

2. Tryck på knapparna i följande ordning.



"Bluetooth"-skärmen visas.

3. Tryck på **[Synlighet]** flera gånger tills önskad inställning visas.

Registrera och ansluta en Bluetooth-enhet

- **På** (standard):
Aktiverar synligheten.
- **Av**:
Inaktiverar synligheten.

Ange PIN-koden för en trådlös Bluetooth-anslutning

För att ansluta din Bluetooth-enhet till den här produkten trådlöst via Bluetooth måste du ange en PIN-kod på din Bluetooth-enhet för att verifiera anslutningen.

Standardkoden är "0000" men du kan ändra den med den här funktionen.

1. Tryck på **HOME**-knappen för att visa Toppmenyn.
2. Tryck på knapparna i följande ordning.



"Bluetooth"-skärmen visas.

3. Tryck på **[PIN-kod inmatning]**.
"PIN-kod"-skärmen visas.
4. Tryck på **[0]** till **[9]** för att mata in PIN-koden (upp till 8 siffror).
5. Tryck på följande knapp.



PIN-koden sparas i den här produkten.

Visa Bluetooth-enhetens adress

Den här produkten kan visa sin Bluetooth-enhetsadress.

1. Tryck på **HOME**-knappen för att visa Toppmenyn.
2. Tryck på knapparna i följande ordning.



"Bluetooth"-skärmen visas.

3. Tryck på **[Enhetsinformation]**.

Bluetooth-enhetsadressen visas.

Rensa Bluetooth-minnet

⚠ VARNING

Stäng aldrig av den här produkten medan Bluetooth-minnet rensas.

1. Tryck på **HOME**-knappen för att visa Toppmenyn.
2. Tryck på knapparna i följande ordning.



"Bluetooth"-skärmen visas.

3. Tryck på **[Bluetooth-minne rensat]**.
4. Tryck på **[Rensa]**.
Bekräftelseskärmen visas.
5. Tryck på **[OK]**.
Bluetooth-minnet raderas.
 - Tryck på **[Avbryt]** om du inte vill radera minnet.

Uppdatera Bluetooth-programvara

Den här funktionen används för att uppdatera produkten med den senaste Bluetooth-programvaran. Besök vår webbplats för information om Bluetooth-programvara och uppdatering.

- Källan stängs av och Bluetooth-anslutningen kopplas ifrån innan processen startar.

⚠ VARNING

Stäng aldrig av produkten och koppla aldrig bort telefonen medan programvaran uppdateras.

1. Tryck på **HOME**-knappen för att visa Toppmenyn.
2. Tryck på knapparna i följande ordning.



"Bluetooth"-skärmen visas.

3. Tryck på [BT-programuppdatering].

4. Tryck på [Start].

Dataöverföringsskärmen visas.

- Följ anvisningarna på skärmen för att slutföra uppdateringen av Bluetooth-programvaran.

Visa Bluetooth-programvaruversionen

Om produkten upphör att fungera normalt kan du behöva rådfråga din återförsäljare om reparation.

I så fall ombeds du uppge programvaruversionen. Utför följande för att kontrollera versionen på denna enhet.

1. Tryck på HOME-knappen för att visa Toppmenyn.
2. Tryck på knapparna i följande ordning.



“Bluetooth”-skärmen visas.

3. Tryck på [Bluetooth versionsinformation].

Versionen av denna produkts Bluetooth-modul visas.

⚠ VARNING

Försök använda mobiltelefonen så lite som möjligt under körning, för din egen säkerhet.

Om din mobiltelefon är utrustad med Bluetooth-teknik går det att upprätta en trådlös anslutning mellan den här produkten och mobiltelefonen. När du använder denna handsfree-funktion kan du ringa och ta emot samtal via den här produkten. I det här kapitlet beskrivs hur du upprättar en Bluetooth-anslutning och hur du använder en Bluetooth-utrustad mobiltelefon med den här produkten.

- Handsfreetelefoni via trådlös Bluetooth-teknik är inte tillgänglig när **Apple CarPlay** är aktiverat.

För information om anslutningsmöjlighet av enheter utrustade med trådlös Bluetooth-teknik hänvisar vi till informationen på vår webbplats.

Visa telefonmenyn

Använd symbolen Telefon om du vill ansluta en mobiltelefon till denna produkt för användning.

⇒ För närmare information, se "Förbered kommunikationsenheterna" på sidan 14.

- Telefonsymbolen visas på följande skärmar.
 - Toppmenyn
 - AV-funktionsskärmen
 - På sidolisten i appkontrollen på skärmarna **AppRadio Mode** och **MirrorLink**

● Tryck på följande knapp.



Visar menyskärmen för Telefon.

- Skärmen "**Telefonbok**" visas när du använder denna funktion för första gången. Från och med nästa gång visas skärmen för den senast använda funktionen.
- Bluetooth-symbolen på knappen visas inte när **Apple CarPlay** är aktiverat. Om du trycker på knappen när **Apple CarPlay** är

aktiverat visas telefonens skärm för **Apple CarPlay**.

- ⇒ För närmare information om **Apple CarPlay**, se "Använda Apple CarPlay" på sidan 57.

Touchknappar

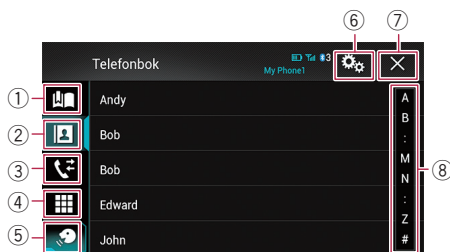

- 1 Visar kortnummerskärmen.
- 2 Växlar till telefonbokslistan.
- 3 Växlar till samtalslogg över missade, mottagna och ringda samtal.
- 4 Växlar läge för att ange telefonnumret direkt.
- 5 Växlar till röstigenkänningsfunktionen (för iPhone).
- 6 Visar menyskärmen för Inställningar.
- 7 Stänger displayen.
- 8 Visar alfabetisk sökningskärmen.

Avläsa skärmen

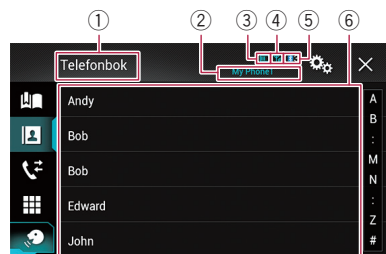

- 1 Menyrubrik
- 2 Den anslutna mobiltelefonens namn
- 3 Mobiltelefonens batteristatus
- 4 Mobiltelefonens mottagningsstatus
- 5 Anger att en Bluetooth-telefon är ansluten.

Enhetsnumret för den anslutna enheten visas.

⑥ Listskärmsområde

Ringa ett samtal

Du kan ringa ett samtal på flera olika sätt.

Direkt uppringning

- Den här funktionen är endast tillgänglig när du har parkerat fordonet på en säker plats och lagt i parkeringsbromsen.

1. Tryck på **HOME**-knappen för att visa **Toppmenyn**.
2. Tryck på knapparna i följande ordning.



“Ring”-skärmen visas.

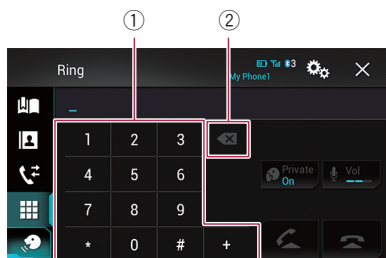

① Knappsats

② Tar bort en siffra. Håll intryckt för att radera alla siffror.

3. Ange telefonnumret genom att trycka på sifferknapparna.
4. Tryck på följande knapp.



Ringer upp.

5. Tryck på följande knapp.



Avslutar samtalet.

Samtalet avslutas.

- Ett ljud kan avges när du avslutar samtalet.

Ringa ett nummer i telefonboken

När du hittat det nummer du vill ringa upp i telefonboken kan du välja posten och ringa samtalet.

- Normalt överförs kontakterna i din telefon automatiskt till den här produkten när telefonen ansluts.

Om inte, använder du telefonens meny för att överföra kontakterna.

Den här enhetens synlighet ska vara aktiverad när du använder menyn “Bluetooth”.

- ➔ För närmare information, se “Växlar synlighet” på sidan 16.

1. Tryck på **HOME**-knappen för att visa **Toppmenyn**.
2. Tryck på knapparna i följande ordning.



“Telefonbok”-skärmen visas.

3. Tryck på önskat namn i listan.
Skärmen med uppgifterna i telefonboken visas.
4. Tryck på det telefonnummer du vill ringa upp.
Uppringningsskärmen visas.
5. Uppringning startas.
□ Tryck på  för att avbryta samtalet.
6. Tryck på följande knapp.



Avslutar samtalet.

Samtalet avslutas.

Välja ett nummer i läget för alfabetsökning

Om ett stort antal nummer är registrerade i telefonboken, kan du söka efter telefonnumret med alfabetsökläget.

1. Tryck på **HOME**-knappen för att visa **Toppmenyn**.

2. Tryck på knapparna i följande ordning.



“Telefonbok”-skärmen visas.

3. Tryck på Initial Search Bar-knappen för att visa skärmen för alfabetsökning.
4. Tryck på den första bokstaven i den post du söker efter.

“Telefonbok”-posterna som inleds med bokstaven (t.ex. “Ben”, “Brian” och “Burt” då “B” valts) kommer att visas.

- När systemspråket är inställt på ryska visas följande knapp.
Om du vill ändra bokstav trycker du flera gånger på följande knapp tills den önskade bokstaven visas.



Ändrar bokstav.

5. Tryck på listan för att visa telefonnummerlistan för vald post.

Skärmen med uppgifterna i telefonboken visas.

- Om en post innehåller ett flertal telefonnummer väljer du ett av dem genom att trycka på listan.

6. Tryck på det telefonnummer du vill ringa upp.

Uppringningsskärmen visas.

7. Uppringning startas.

- Tryck på  för att avbryta samtalet.

8. Tryck på följande knapp.



Avslutar samtalet.

Ringa från samtalsloggen

De senast ringda samtalen (uppringda, mottagna och missade) sparas i samtalsloggen. Du kan bläddra i samtalsloggen och ringa upp nummer från den.

1. Tryck på HOME-knappen för att visa Toppmenyn.

2. Tryck på knapparna i följande ordning.



“Historik”-skärmen visas.

- Beroende på vilken typ av mobiltelefon du har kanske vissa samtal inte visas i samtalshistoriken.

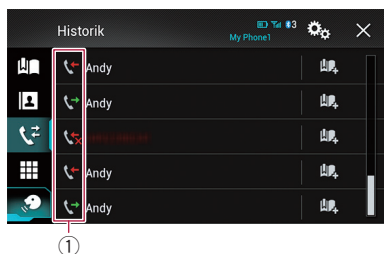

① Typ av samtalshistorik



Mottagna samtal.



Slagna nummer.



Missade samtal.

3. Tryck på önskad post i listan för att ringa ett samtal.

Uppringningsskärmen visas.

4. Uppringning startas.

- Tryck på  för att avbryta samtalet.

5. Tryck på följande knapp.



Avslutar samtalet.

Samtalet avslutas.

Använda kortnummerlistor

Du kan ringa upp ett nummer från kortnummerlistan.

Lagra ett telefonnummer

Du kan enkelt lagra upp till sex telefonnummer per enhet som kortnummer.

1. Tryck på **HOME**-knappen för att visa Toppmenyn.
2. Tryck på knapparna i följande ordning.



Skärmen "Telefonbok" eller "Historik" visas.

3. Tryck på följande knapp.



Lagar telefonnumret i listan "Kortnummer".

Ringa från kortnummerlistan

1. Tryck på **HOME**-knappen för att visa Toppmenyn.
2. Tryck på knapparna i följande ordning.



"Kortnummer"-skärmen visas.

3. Tryck på önskad post i listan för att ringa ett samtal.

Uppringningsskärmen visas.

Uppringning startas.

Tryck på  för att avbryta samtalet.

5. Tryck på följande knapp.



Avslutar samtalet.

Samtalet avslutas.

Lagra ett telefonnummer

1. Tryck på **HOME**-knappen för att visa Toppmenyn.
2. Tryck på knapparna i följande ordning.



"Kortnummer"-skärmen visas.

3. Tryck på följande knapp.



Raderar telefonnumret.

Ta emot ett telefonsamtal

Du kan använda den här produktens handsfree-funktion för att besvara samtalet.

Besvara ett inkommande samtal

Den här produkten informerar dig om ett inkommande samtal genom att visa ett meddelande och låta en ringsignal ljuda.

- Du kan ställa in systemet så att inkommande samtal besvaras automatiskt. Om du inte ställt in produkten så att inkommande samtal besvaras automatiskt måste du besvara dem manuellt.
- ⇒ För närmare information, se "Besvara ett samtal automatiskt" på sidan 23.
- Det registrerade namnet visas om det mottagna samtalets telefonnummer redan har registrerats i "Telefonbok".

1. Tryck på följande knapp.



Besvarar ett inkommande samtal.



Avvisar ett inkommande samtal.

Det avvisade samtalet registreras i listan över missade samtal.

⇒ För närmare information, se "Ringa från samtalsloggen" på sidan 21.

2. Tryck på följande knapp.



Avslutar samtalet.

Samtalet avslutas.

Minimera skärmen för uppringningsbekräftelse

- Skärmen för uppringningsbekräftelse kan inte minimeras på AV-funktionsskärmen.
- AV-källor kan inte väljas även om skärmen för uppringningsbekräftelse minimeras medan du talar i telefon.

1. Tryck på följande knapp.



Skärmen för uppringningsbekräftelse minimeras.

2. Tryck på följande knapp.



Minimera skärmen för uppringningsbekräftelse

Ändra telefoninställningar

Besvara ett samtal automatiskt

Den här produkten besvarar inkommande samtal till den anslutna mobiltelefonen automatiskt, så att du kan ta emot ett samtal medan du kör utan att lyfta händerna från ratten.

När "Autosvar" är inställt på "På" besvaras inkommande samtal inom 5 sekunder.

1. Tryck på HOME-knappen för att visa Toppmenyn.
2. Tryck på knapparna i följande ordning.



"Bluetooth"-skärmen visas.

3. Tryck på [Autosvar] flera gånger tills önskad inställning visas.

- **Av** (standard):
Inaktiverar den automatiska svarsfunktionen.
- **På**:
Aktiverar den automatiska svarsfunktionen.

Växla ringsignal

Du kan välja om du vill använda den här produktens ringsignal eller inte. Om inställningen för den här funktionen är påkopplad, kommer den här produktens ringsignal att ljuda.

1. Tryck på HOME-knappen för att visa Toppmenyn.
2. Tryck på knapparna i följande ordning.



"Bluetooth"-skärmen visas.

3. Tryck på [Ringsignal] flera gånger tills önskad inställning visas.

- **På** (standard):
Aktiverar ringsignalen.
- **Av**:
Inaktiverar ringsignalen.

Invertera namn i telefonboken

När din enhet ansluts till denna produkt kan dina kontakters förnamn och efternamn registreras i telefonboken i omvänd ordning.

Du kan använda följande funktion för att återställa ordningen. (Invertera namnen i telefonboken)

1. Tryck på HOME-knappen för att visa Toppmenyn.
2. Tryck på knapparna i följande ordning.



"Bluetooth"-skärmen visas.

3. Tryck på [Invertera namn].
Bekräftelseskärmen visas.
4. Tryck på [Ja].

- Om inversionen misslyckas visas "Fel vid namninvertering". I så fall försöker du igen från början.

Använda handsfree-telefoni

- Namninverteringen av dina kontakter på den här produkten påverkar inte uppgifterna på din Bluetooth-enhet.

Ställa in sekretessläget

Du kan växla till sekretessläget (tala direkt i din mobiltelefonen) under pågående samtal.

- Tryck på följande knapp för att koppla på/stänga av sekretessläget.

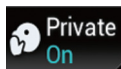

Tala direkt i din mobila enhet

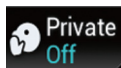

Handsfree-telefoni

Justera den andra samtalspartens ljudvolym

För att bibehålla en bra ljudkvalitet kan den här produkten justera den andra samtalspartens lyssningsvolym.

Använd den här funktionen om volymen inte är tillräckligt hög för den andra samtalsparten.

- Tryck på följande knapp.

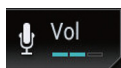

Växlar mellan de tre volymnivåerna.

- Den här åtgärden kan även utföras under pågående samtal.
- Inställningar kan lagras för varje enhet.

Använda röstigenkänningsfunktionen (för iPhone)

Du kan använda iPhone:s röstigenkänningsfunktion.

- Om en iPhone med iOS 6.1 eller senare används är Siri Eyes Free Mode tillgänglig med den här produkten.
- Om du vill använda röstigenkänningsfunktionen med **Apple CarPlay**, se "Använda Apple CarPlay" på sidan 57.

1. Tryck på HOME-knappen för att visa Toppmenyn.

2. Tryck på följande knappar för att starta röststyrningen.



Röstigenkänningsfunktionen startar och röststyrningsskärmen presenteras.

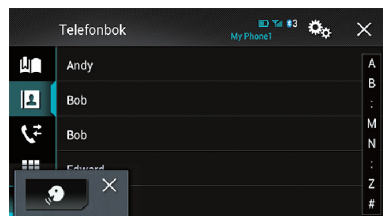

Du kan använda röstigenkänningsfunktionen på samma sätt som du använder den i din iPhone.

- Du kan också starta funktionen för röstigenkänning genom att trycka och hålla nere knappen **HOME**.



Anger att produkten är på standby för dina röstkommandon.



Avbryter röstigenkänningsfunktionen.

Om handsfree-telefoni

Allmänt

- Anslutning till alla mobiltelefoner med trådlös Bluetooth-teknik kan ej garanteras.
- Kommunikationsavståndet mellan den här produkten och din mobiltelefon får inte överstiga 10 meter vid sändning och mottagning av röst och data via Bluetooth. Kommunikationsavståndet kan eventuellt även vara kortare än det beräknade, beroende på miljön.
- För vissa mobiltelefoner kan ringsignalen inte återges av systemets högtalare.
- Om sekretessfunktionen är vald i mobiltelefonen går det ev. inte att använda handsfree-telefoni.

Registrering och anslutning

- Mobiltelefonifunktionerna varierar beroende på typen av mobiltelefon. För närmare anvisningar, se mobiltelefonens bruksanvisning.
- Överföring av telefonboken från vissa iPhone-modeller kanske inte fungerar trots att din iPhone har parats ihop med den här produkten. Om så är fallet kopplar du bort din iPhone och utför ihopparringen till den här produkten igen från din iPhone.
- Bluetooth-anslutningen avbryts om **Apple CarPlay** sätts på.
- Om **Apple CarPlay** är aktiverat under ett samtal på en annan mobiltelefon än iPhone-telefonen som har anslutits för att använda **Apple CarPlay** avbryts Bluetooth-anslutningen när samtalet har avslutats.

Ringa och ta emot samtal

- Ett oljud kan avgas i följande situationer:
 - När du svarar i telefonen genom att använda knappen på telefonen.
 - När den du talar med avslutar samtalet.
- Om din samtalspartner inte kan höra samtalet på grund av eko ska du sänka volymnivån för handsfree-telefoni. Detta kan minska ekot.
- Även om du trycker på telefonens svarsknapp vid inkommande samtal kan det hända att du inte kan använda handsfree-telefoni på vissa mobiltelefoner.
- Det registrerade namnet visas om det mottagna samtalets telefonnummer redan har registrerats i telefonboken. Om ett telefonnummer har registrerats under flera olika namn visas endast telefonnumret.
- Om telefonnumret för det mottagna samtalet inte har registrerats i telefonboken, visas numret för det mottagna samtalet.

Samtalslogg för mottagna samtal och uppringda nummer

- Du kan inte ringa till en post som har en okänd användare (som saknar telefonnummer) i loggen för mottagna samtal.
- Om du ringer samtal från din mobiltelefon registreras ingen information i den här produkten.

Överföra telefonboken

- Om det finns fler än 800 telefonbokposter i din mobiltelefon kan ev. inte alla poster laddas ner helt.
- Med vissa mobiltelefoner går det ev. inte att överföra alla poster i telefonboken på en gång. I så fall kan du överföra en post i taget från mobiltelefonen.
- Beroende på vilken mobiltelefon du har kan det hända att telefonboken inte återges korrekt av den här produkten. (Vissa tecken kan vara förvanskade, förnamn och efternamn kan vara omkastade.)
- Om telefonboken i mobiltelefonen innehåller bilddata överförs telefonboken ev. inte korrekt. (Bilddata kan inte överföras från mobiltelefonen.)
- Beroende på mobiltelefon kan ev. stöd för överföring av telefonbok saknas.

När du använder en iPod/iPhone eller smartphone med denna produkt ska du konfigurera inställningarna för produkten beroende på vilken enhet som ska anslutas.

I detta kapitel beskrivs de inställningar som krävs för varje enhet.

Grundläggande steg för att konfigurera en iPod/iPhone eller smartphone

1. Välj metod för att ansluta enheten.

➤ För närmare information, se "Ställa in enhetens anslutningsmetod" på sidan 26.

2. Anslut enheten till denna produkt.

➤ För närmare information om anslutningar, se i Installationshandboken.

3. Om det behövs ska du ansluta enheten till produkten via Bluetooth-anslutning.

➤ För närmare information om Bluetooth-anslutning, se "Förbered kommunikationsenheterna" på sidan 14.

Ställa in enhetens anslutningsmetod

Om du vill använda iPhone- eller smartphone-applikationen på den här produkten måste du välja anslutningsmetod för din enhet.

Inställningar krävs enligt den anslutna enheten.

1. Tryck på **HOME**-knappen för att visa **Toppenyn**.
2. Tryck på knapparna i följande ordning.



"System"-skärmen visas.

3. Tryck på **[In-/utgångsinställningar]**.
4. Tryck på **[Konfigurera smarttelefon]**.
"Konfigurera smarttelefon"-skärmen visas.
5. Gör följande inställningar.

- **Enhet:** Välj den enhet som ska anslutas.
- **Anslutning:** Välj anslutningsmetod.
- **Apple CarPlay:** Ställ in på "**På**" för att använda **Apple CarPlay**.
- Konfigurera inställningarna på rätt sätt beroende på vilken enhet som ska anslutas och den anslutningsmetod som ska användas.
- För närmare information, se "Information om anslutningar och funktioner för varje enhet" på sidan 28.
- Om du ändrar inställningen visas bekräftelseskrän. Tryck på **[OK]**.
Inställningen ändras efter att följande processer har utförts automatiskt.
 - Källan stängs av.
 - **AppRadio Mode** och läget **MirrorLink** avslutas.
 - Smartphone-anslutningen (USB och Bluetooth) kopplas ifrån.
- Tryck på **[Avbryt]** för att avbryta.

iPod-kompatibilitet

Den här produkten har stöd för följande iPod-modeller och programvaruversioner. Andra kanske inte fungerar normalt.

Framtaget för

- iPhone 5s: iOS 7.0.3
- iPhone 5c: iOS 7.0.3
- iPhone 5: iOS 7.0.3
- iPhone 4s: iOS 7.0.3
- iPhone 4: iOS 7.0.3
- iPhone 3GS: iOS 6.0.1
- iPod touch (5:e generationen): iOS 6.0.1
- iPod touch (4:e generationen): iOS 6.0.1
- iPod touch (3:e generationen): iOS 5.1.1
- iPod touch (2:a generationen): iOS 4.2.1
- iPod classic 160GB (2009): Ver. 2.0.4
- iPod classic 160GB (2008): Ver. 2.0.1
- iPod classic 80GB: Ver. 1.1.2
- iPod nano, (7:e generationen)
- iPod nano (6:e generationen): Ver. 1.2
- iPod nano (5:e generationen): Ver. 1.0.2
- iPod nano (4:e generationen): Ver. 1.0.4
- iPod nano (3:e generationen): Ver. 1.1.3

- Du kan ansluta och styra en iPod som är kompatibel med den här produkten genom att använda kablar som säljs separat.
- Användningsmetoderna kan variera beroende på iPod-modell och iPod-programvaruversion.
- Beroende på iPod-programvaruversion kanske den inte är kompatibel med denna produkt.
För detaljerad information om iPod-kompatibilitet med denna produkt hänvisar vi till den information som finns tillgänglig på vår webbplats.

Denna bruksanvisning gäller för följande iPod-modeller.

iPod med 30-stiftskontakt

- iPhone 4s
- iPhone 4
- iPhone 3GS
- iPod touch, 4:e generationen
- iPod touch, 3:e generationen
- iPod touch, 2:a generationen
- iPod classic 160GB
- iPod classic 80GB
- iPod nano, 6:e generationen
- iPod nano, 5:e generationen
- iPod nano, 4:e generationen
- iPod nano, 3:e generationen

iPod med Lightning-kontakt

- iPhone 5s
- iPhone 5c
- iPhone 5
- iPod touch, 5:e generationen
- iPod nano, 7:e generationen

Kompatibilitet för Android™-enheter

- Användningsmetoderna kan variera beroende på Android-enhet och programvaruversion av Android OS.
- Beroende på version av Android OS kanske den inte är kompatibel med denna produkt.
- Full kompatibilitet med alla Android-enheter kan ej garanteras.

För detaljerad information om den här produktens kompatibilitet med Android-enheter hänvisar vi till den information som finns tillgänglig på vår webbplats.

Apple CarPlay kompatibilitet

Apple CarPlay är tillgänglig för följande iPhone-modeller.

- iPhone 5s: iOS 7.1 eller senare
- iPhone 5c: iOS 7.1 eller senare
- iPhone 5: iOS 7.1 eller senare

MirrorLink enhetskompatibilitet

- Denna produkt är kompatibel med **MirrorLink** version 1.1.
- Kompatibilitet med alla **MirrorLink**-enheter kan ej garanteras.

För detaljerad information om den här produktens kompatibilitet med **MirrorLink**-enheter hänvisar vi till den information som finns tillgänglig på vår webbplats.

Information om anslutningar och funktioner för varje enhet

Här nedan följer en tabell över de inställningar och kablar som behövs för att ansluta varje enhet, samt tillgängliga källor.

iPod/iPhone med 30-stiftskontakt				
Kabel som krävs (säljs separat)		Kabelanslutning krävs ej.	CD-IU201V	CD-IU201S
Konfigurera smarttelefon	Enhet	iPhone/iPod	iPhone/iPod	iPhone/iPod
	Anslutning	Trådlös via BT	USB	USB
	Apple CarPlay	—	På/Av	På/Av
Anslutningskrav		—	—	Anslut till USB-port 1 för att använda AppRadio Mode .
Tillgänglig källa	iPod (ljud)	—	✓	✓
	iPod (video)	—	✓	✓
	AppRadio Mode	—	—	✓

iPod/iPhone med Lightning-kontakt				
Kabel som krävs (säljs separat)		Kabelanslutning krävs ej.	CD-IU52	<ul style="list-style-type: none"> CD-IH202 CD-IU52 Lightning digital AV-adapter
Konfigurera smarttelefon	Enhet	iPhone/iPod	iPhone/iPod	iPhone/iPod
	Anslutning	Trådlös via BT	USB	Digital AV adapter
	Apple CarPlay	—	På/Av	—
Bluetooth-anslutning		—	Anslut till USB-port 1 för att använda Apple CarPlay .	Bluetooth-anslutning krävs.
Anslutningskrav		—	—	Anslut till USB-port 1 för att använda AppRadio Mode .
Tillgänglig källa	iPod (ljud)	—	✓	—
	iPod (video)	—	—	—
	AppRadio Mode	—	—	✓
	Apple CarPlay	—	✓ (*1)	—
Kommentarer		—	Ställ in " Apple CarPlay " på " På " för att använda Apple CarPlay .	iPod är inte tillgängligt. Använd CarMediaPlayer för att spela upp musik eller video i AppRadio Mode . (*2)

(*1) Endast tillgängligt när en **Apple CarPlay**-kompatibel enhet är ansluten.

(*2) Installera **CarMediaPlayer**-appen på din iPod eller iPhone.

☞ Se informationen på vår webbplats för närmare detaljer om **CarMediaPlayer**.

☞ Se instruktionsboken för **CarMediaPlayer** för mer information.

iPod/iPhone eller smartphone – konfiguration

Android, MirrorLink-enhet				
Kabel som krävs (säljs separat)		Kabelanslutning krävs ej.	CD-MU200	CD-AH200
Konfigurera smarttelefon	Enhet	Annat	Annat	Annat
	Anslutning	Trådlös via BT	USB	HDMI
Bluetooth-anslutning		—	—	Bluetooth-anslutning krävs.
Anslutningskrav		—	Anslut till USB-port 2.	Anslut till USB-port 2.
Tillgänglig källa	AppRadio Mode	—	—	✓
	MirrorLink	—	✓	—

Använda radion

Du kan lyssna på radio med den här produkten. I det här kapitlet beskrivs funktionerna för radion.

Använda touchknapparna

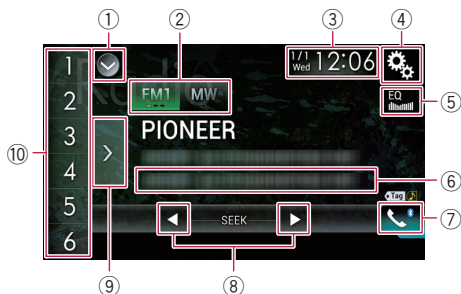

- ① Visar listan med källor.
⇒ För närmare information, se "Välja en främre källa på källistan" på sidan 10.
- ② Väljer ett band.
⇒ För närmare information, se "Välja ett band" på sidan 31.
- ③ Visar inställningsskärmen för Tid och datum.
⇒ För närmare information, se "Ställa in tid och datum" på sidan 94.
- ④ Visar menyskärmen för Inställningar.
- ⑤ Hämtar equalizer-kurvor.
⇒ För närmare information, se "Använda equalizern" på sidan 84.
- ⑥ Sparar låtinformation till en iPod.
⇒ För närmare information, se "Spara låtinformation till en iPod (iTunes-tagging)" på sidan 94.
- ⑦ Visar menyskärmen för Telefon.
⇒ För närmare information, se "Visa telefonmenyn" på sidan 19.
- ⑧ Utför manuell eller automatisk stationssökning.
⇒ För närmare information, se "Manuell inställning" på sidan 31.
⇒ För närmare information, se "Stationssökning" på sidan 31.
- ⑨ Visar de förinställda kanalerna.

⇒ För närmare information, se "Välja en förinställd kanal från den förinställda kanallistan" på sidan 32.

- ⑩ Hämtar den förinställda kanalen, som är lagrad under en knapp, från minnet med ett enkelt knapptryck.

Lagrar den aktuella mottagningsfrekvensen under en knapp som senare kan hämtas genom att trycka på samma knapp.

⇒ För närmare information, se "Lagra sändningsfrekvenser" på sidan 32.

Avläsa skärmen

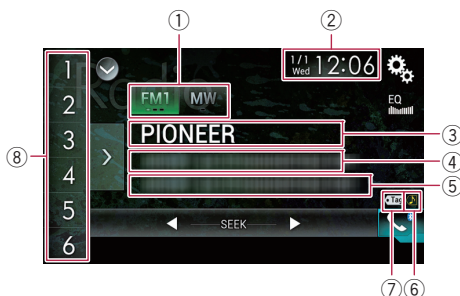

- ① Bandindikator
Visar det inställda bandet: FM1, FM2, FM3 eller MW/LW.
- ② Aktuellt klockslag och datum
- ③ Indikering av programtjänstnamn
Visar den aktuella stationens programtjänstnamn (stationsnamnet).
 När "MW/LW" väljs visas frekvensen istället.
- ④ Radiotextfält
Visar aktuellt mottagen radiotext.
 När "MW/LW" väljs visas ingenting.
- ⑤ Låtinformation
Visar titeln på den aktuella låten och/eller artistnamnet för den aktuella låten (om sådan finns).
 När "MW/LW" väljs visas ingenting.
- ⑥ Låtstatussymbol för iTunes®-taggning
Visar status för låtinformationen som finns lagrad i denna produkt.

Använda radion

- Symbolen visas på funktionsskärmarna för alla AV-källor.

Indikator	Förklaring
-----------	------------



Visas när låtinformationstaggen är lagrad i denna produkt.



Visas när låtinformationstaggen överförs till en iPod.

⑦ iTunes®-taggningsindikator

Indikerar låtar som fungerar med iTunes-taggningsindikator.

- Symbolen visas på funktionsskärmarna för alla AV-källor.

Indikator	Förklaring
-----------	------------



Visas när produkten tar emot en iTunes-låttagg som kan sparas och sedan laddas ner till en iPod för senare köp.

Blinkar när produkten sparar låttagsinformation.

⑧ Indikator för förinställd siffra

Markerar valt förinställt objekt.

Normal start

1. Visar AV-källvalsskärmen.

- För närmare information om användning, se i "Visa AV-funktionsskärmarna" på sidan 10.

2. Tryck på [Radio] på AV-källvalsskärmen. "Radio"-skärmen visas.

3. Använd touchknapparna på displayen för att styra radion.

- För närmare information, se "Använda touchknapparna" på sidan 30.

Välja ett band

- Tryck på följande knapp upprepade gånger tills önskat band visas.



Växlar mellan följande FM-band: FM1, FM2 och FM3.



Växlar mellan följande MW/LW-band: MW och LW.

- Funktionen är praktisk när du vill skapa olika förinställningslistor för varje band.

Manuell inställning

- Tryck på följande knappar för att ställa in banden manuellt.



Stegar nedåt ett steg i taget.



Stegar uppåt ett steg i taget.

- Funktionen är praktisk när du vill skapa olika förinställningslistor för varje band.

Stationssökning

- Håll en av följande knappar intryckt i ungefär en sekund och släpp sedan.



Frekvenserna söks igenom tills en sändare som är stark nog för god mottagning hittas.



Du kan avbryta sökningen genom att trycka kort på valfri knapp.

Du kan hoppa över sändningsfrekvenser genom att hålla någon av de båda knapparna intryckt. Stationssökningen börjar när du släpper knapparna.

Välja en förinställd kanal från den förinställda kanallistan

När du lagrat kanalerna kan du hämta de förinställda kanalerna från minnet med ett enkelt knapptryck.

⇒ För närmare information, se "Lagra sändningsfrekvenser" på sidan 32.

1. Tryck på den förinställda kanallistans knapp.

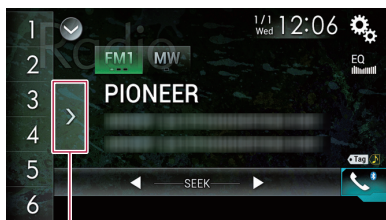

- ① Förinställda kanallistans knapp

2. Tryck på objektet i listan ("1" till "6") för att växla till en kanal som är registrerad som en förinställd kanal.

Om du trycker på den förinställda kanallistans knapp medan kanallistan visas, försvinner listan och förinställningsknapparna visas.

Lagra sändningsfrekvenser

Genom att trycka på någon av förinställningsknapparna ("1" till "6") kan du enkelt lagra upp till sex sändningsfrekvenser som du kan aktivera senare (även det med ett knapptryck).

1. Välj en frekvens som du vill lagra i minnet.
2. Tryck och håll ned en förinställningsknapp [1] till [6].

Den valda radiostationen lagras i minnet. Nästa gång du trycker på samma förinställningsknapp "1" till "6" hämtas den lagrade servicekomponenten från minnet.

Upp till 18 FM-stationer, sex för vart och ett av de tre FM-banden samt sex MW/LW-stationer, kan lagras i minnet.

Lagra de starkaste sändningsfrekvenserna

Med BSM-funktionen (bästa stationsminne) kan du lagra de sex starkaste sändningsfrekvenserna automatiskt under förinställningsknapparna "1" till "6". När du har lagrat dem där kan de väljas med en knapptryckning.

- Vid lagring av sändningsfrekvenser med BSM, kan sändningsfrekvenser som du redan sparat, ersättas.
- Tidigare lagrade sändningsfrekvenser kan förbli lagrade om gränsen för antalet lagrade starka sändningsfrekvenser inte har uppnåtts.

1. Tryck på den förinställda kanallistans knapp.

Den förinställda kanallistan visas.

2. Tryck på [BSM] för att påbörja en sökning.

Ett meddelande presenteras. Medan meddelandet visas lagras de sex starkaste sändningsfrekvenserna under lagringsknapparna "1" till "6" efter deras signalstyrka. När detta är slutfört försvinner meddelandet.

- Om du trycker på [Avbryt] avbryts lagringsprocessen.

Söka efter starka frekvenser

Den här inställningen är endast tillgänglig när "Radio" är vald som källa.

Med lokal stationsökning kan du välja endast de radiostationer som har en tillräckligt stark signal för god mottagning.

1. Tryck på HOME-knappen för att visa Toppmenyn.
2. Tryck på knapparna i följande ordning.



"System"-skärmen visas.

3. Tryck på [Inställningar av AV-källa].
4. Tryck på [Radioinställningar].
5. Tryck på [Lokal].

Menyrutan visas.

6. Tryck på objektet du vill ställa in.

FM

- **Av** (standard):
Stänger av stationssökningen.
- **Nivå1**:
Ställer in känslighet för FM till nivå 1.
- **Nivå2**:
Ställer in känslighet för FM till nivå 2.
- **Nivå3**:
Ställer in känslighet för FM till nivå 3.
- **Nivå4**:
Ställer in känslighet för FM till nivå 4.

MW/LW

- **Av** (standard):
Stänger av stationssökningen.
- **Nivå1**:
Ställer in känslighet för MW/LW till nivå 1.
- **Nivå2**:
Ställer in känslighet för MW/LW till nivå 2.
- Med FM-inställningen "**Nivå4**" (MW/LW "**Nivå2**") kan du endast ta emot stationer med de starkaste signalerna, medan lägre inställningsnivåerna gör det möjligt att ta emot dem med svagare signaler.

Ta emot trafikmeddelanden

- Den här funktionen kan endast användas i FM-bandet.

Med TA (standby för trafikmeddelanden) kan du ta emot trafikmeddelanden automatiskt, oavsett vilken källa du lyssnar på. TA kan aktiveras för en TP-station (en station som sänder trafikinformation) eller en EON TP-station (en station som ger hänvisningar till TP-stationer).

1. Tryck på **HOME**-knappen för att visa **Toppmenyn**.
2. Tryck på knapparna i följande ordning.



"System"-skärmen visas.

3. Tryck på [**Inställningar av AV-källa**].
4. Tryck på [**Radioinställningar**].

5. Tryck på [**Trafikmeddelande**] flera gånger tills önskad inställning visas.

- **Av** (standard):
Tar inte emot trafikmeddelanden automatiskt.
- **På**:
Tar emot trafikmeddelanden automatiskt.

6. Välj en **TP**- eller en **EON TP**-station.

7. Använd knappen **VOL (+/-)** för att justera **TA**-volymen när ett trafikmeddelande inleds.

- Den nya volymen lagras i minnet och används därefter vid mottagning av nya trafikrapporter.
- Du kan avbryta nyhetsprogrammet genom att byta källa.
- Systemet återgår till den ursprungliga källan efter trafikrapporten.
- När TA är på, kan endast TP-stationer och EON-TP-stationer tas emot vid användning av automatisk stationssökning eller BSM.

Använda avbrott för nyhetsprogram

- Den här funktionen kan endast användas i FM-bandet.

När en PTY-kodad nyhetsstation sänder ett nyhetsprogram, kan den här produkten koppla om från vilken station som helst till den station som sänder nyhetsprogrammet. När nyhetssändningen är slut, återgår mottagningen till det tidigare programmet.

1. Tryck på **HOME**-knappen för att visa **Toppmenyn**.
2. Tryck på knapparna i följande ordning.



"System"-skärmen visas.

3. Tryck på [**Inställningar av AV-källa**].
 4. Tryck på [**Radioinställningar**].
 5. Tryck på [**News Interrupt**] flera gånger tills önskad inställning visas.
- **Av** (standard):
Inaktiverar avbrottsfunktionen för nyhetsprogram.

- **På:**
Aktiverar avbrottsfunktionen för nyhetsprogram.
- Du kan avbryta nyhetsprogrammet genom att byta källa.

Söka alternativa frekvenser

- Den här funktionen kan endast användas i FM-bandet.

Om den sändning du lyssnar på blir svag eller om andra mottagningsproblem föreligger, söker produkten automatiskt upp en annan station i samma sändarnät som har en starkare signal.

1. Tryck på **HOME**-knappen för att visa **Toppmenyn**.
2. Tryck på knapparna i följande ordning.



“System”-skärmen visas.

3. Tryck på [**Inställningar av AV-källa**].
4. Tryck på [**Radioinställningar**].
5. Tryck på [**Alternativ FREQ**] flera gånger tills önskad inställning visas.
 - **På** (standard):
Aktiverar funktionen för alternativa frekvenser.
 - **Av**:
Inaktiverar funktionen för alternativa frekvenser.
- När AF är påkopplad väljs endast RDS-stationer under stationsökning eller BSM.
- När du aktiverar en förinställd station kan tunern uppdatera denna med en ny frekvens från stationens AF-lista. Inget förinställningsnummer visas på skärmen om den mottagna stationen sänder andra RDS-data än den ursprungligen minneslagrade stationen.
- Ljudet kan avbrytas tillfälligt av ett annat program under en pågående AF-frekvenssökning.
- AF-funktionen kan kopplas på eller av separat för varje FM-band.

Begränsning till stationer med regionala program

- Den här funktionen kan endast användas i FM-bandet.

När du använder AF-funktionen (alternativ frekvens) för automatisk justering av tunerns inställningar, begränsas stationsvalet av regionalfunktionen till stationer som sänder regionala program.

1. Tryck på **HOME**-knappen för att visa **Toppmenyn**.
2. Tryck på knapparna i följande ordning.



“System”-skärmen visas.

3. Tryck på [**Inställningar av AV-källa**].
4. Tryck på [**Radioinställningar**].
5. Tryck på [**Regional**] flera gånger tills önskad inställning visas.
 - **På** (standard):
Aktiverar regionalfunktionen.
 - **Av**:
Inaktiverar regionalfunktionen.
- Regionala program och sändarnät är organiserade på olika sätt beroende på land (de kan variera med hänsyn till tid, land eller sändningsområde).
- Det förinställda stationsnumret på skärmen kan försvinna om tunern väljer en annan regional station än den ursprungligen inställda stationen.
- Regionalfunktionen kan kopplas på eller av separat för varje FM-band.

Växla Auto PI-sökning

Om enheten inte hittar någon lämplig alternativ frekvens eller om du lyssnar på en radiostation och mottagningen blir svag, söker produkten automatiskt upp en annan station som sänder samma program.

Aktivera Auto PI-sökning för förinställda stationer

Den här produkten kan automatiskt söka efter en annan station som sänder samma program, även under mottagning av förinställda stationer.

- "Auto PI" kan endast ställas in när den valda källan är "Av".

1. Tryck på HOME-knappen för att visa Toppmenyn.
2. Tryck på knapparna i följande ordning.



"System"-skärmen visas.

3. Tryck på [Inställningar av AV-källa].
4. Tryck på [Radioinställningar].
5. Tryck på [Auto PI] flera gånger tills önskad inställning visas.
 - **Av** (standard): Inaktiverar funktionen Auto PI-sökning.
 - **På**: Aktiverar funktionen Auto PI-sökning.

Växla ljudkvalitet för FM tuner

- Den här funktionen kan endast användas i FM-bandet.

Du kan välja ljudkvalitet från de tre inställningarna, beroende på omständigheterna.

1. Tryck på HOME-knappen för att visa Toppmenyn.
2. Tryck på knapparna i följande ordning.



"System"-skärmen visas.

3. Tryck på [Inställningar av AV-källa].
4. Tryck på [Radioinställningar].
5. Tryck på [Tunerljud].
Menyrutan visas.
6. Tryck på objektet du vill ställa in.

- **Standard** (standard): Växlar till standardinställningarna.
- **Stabil**: Växlar till inställningarna som prioriterar brusreducering.
- **Hi-Fi**: Växlar till inställningarna som prioriterar ljudkvaliteten.

Spara låtinformation till en iPod (iTunes-tagging)

- ▷ För närmare information, se "Spara låtinformation till en iPod (iTunes-tagging)" på sidan 94.

Styra med knapparna

Tryck på TRK-knappen

Du kan flytta de förinställda kanalerna upp eller ned.

Tryck och håll ned TRK-knappen

Du kan utföra automatisk stationssökning.

Spela upp komprimerade ljudfiler

Du kan spela komprimerade ljudfiler som är sparade på ett USB-minne.

⇒ För närmare information, se "Tabell med mediakompatibilitet" på sidan 109.

Använda touchknapparna

Avspelningsskärm (sida 1)



Avspelningsskärm (sida 2)

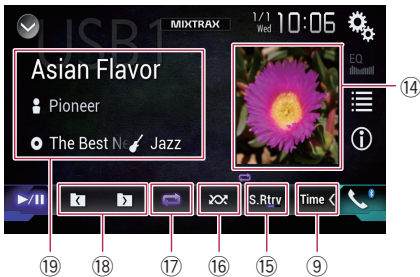

① Visar listan med källor.

⇒ För närmare information, se "Välja en främre källa på källistan" på sidan 10.

② Visar MIXTRAX-skärmen.

⇒ För närmare information, se "Använda MIXTRAX" på sidan 69.

③ Visar inställningsskärmen för Tid och datum.

⇒ För närmare information, se "Ställa in tid och datum" på sidan 94.

④ Visar menyskärmen för Inställningar.

⑤ Hämtar equalizer-kurvor.

⇒ För närmare information, se "Använda equalizern" på sidan 84.

⑥ Väljer en fil från listan.

⇒ För närmare information, se "Välja filer från filnamnlistan" på sidan 38.

Visar en lista som relaterar till låten som avspelas (länksökning).

⇒ För närmare information, se "Välja en fil från listan som relaterar till den avspelade låten (länksökning)" på sidan 38.

⑦ Växlar textskärmen mellan tagginformation och fil-mappinformation.

⇒ För närmare information, se "Avläsa skärmen" på sidan 37.

⇒ För närmare information, se "Växla bländringsläge" på sidan 38.

⑧ Visar menyskärmen för Telefon.

⇒ För närmare information, se "Visa telefonmenyn" på sidan 19.

⑨ Växlar till nästa eller föregående sida med touchknapparna.

⑩ Spolar framåt eller bakåt.

⑪ Ändrar uppspelningspunkten genom att dra knappen.

⇒ För närmare information, se "Använda tidsfältet" på sidan 12.

⑫ Växlar mediafiltyp.

⇒ För närmare information, se "Växla mediafiltyp" på sidan 42.

⑬ Växlar mellan avspelning och paus.

⑭ Visar albumlistan.

⇒ För närmare information, se "Visar albumlistan" på sidan 39.

⑮ Använder "Ljudåterskap."-funktionen.

⇒ För närmare information, se "Ställa in "Ljudåterskap."-funktionen" på sidan 95.

⑯ Spelar filer i slumpvis ordning.

⇒ För närmare information, se "Slumpvis avspelning av filer" på sidan 39.

⑰ Ställer in ett område för repetitionsavspelning.

⇒ För närmare information, se "Ställa in ett område för repetitionsavspelning" på sidan 39.

⑱ Väljer nästa eller föregående mapp.

⑲ Visar kategori-listan inklusive det markerade objektet.

Avläsa skärmen

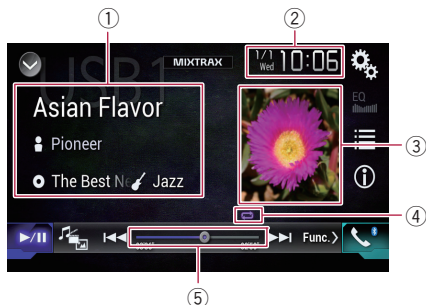

① Aktuell filinformation

Musikbläddringsläge

- **Låttitel/Filnamn**
Visar den avspelade låtens titel (om tillgängligt). Om låtens titel inte är tillgänglig visas filnamnet.
- **Artistnamn**
Visar artistnamnet för den avspelade låten (om tillgängligt). "Inget namn" visas om det inte finns någon tillhörande information.
- **Albumtitel/Mappnamn**
Visar den avspelade filens albumtitel (om tillgängligt). Om albumtiteln inte är tillgänglig visas mappens namn.
- **Genre**
Visar den aktuella filens genre (om tillgängligt). "Ing. genre" visas om det inte finns någon tillhörande information.

Ingenting visas om den låt som spelas för tillfället är i ett format som inte stöder dessa funktioner.

Mappbläddringsläge

- **Filnamn**
Visar den avspelade filens namn.
- **Mappnamn**
Visar namnet på mappen med den avspelade filen.

② Aktuellt klockslag och datum

③ Grafiskt albummaterial

Om grafiskt albummaterial för aktuellt musikstycke är tillgängligt visas detta.

④ Indikator för avspelningsläge

Anger aktuellt avspelningsläge.

Slumpvis avspelning av filer

Indikator	Förklaring
-----------	------------



Avspelar inte filer i slumpvis ordning.



Avspelar alla filer i aktuellt repetitionsområde i slumpvis ordning.

Ange ett område för repetitionsavspelning (för musikbläddringsläge)

Indikator	Förklaring
-----------	------------



Repeterar endast den aktuella filen.



Repeterar alla komprimerade ljudfiler.

Ange ett område för repetitionsavspelning (för mappbläddringsläge)

Indikator	Förklaring
-----------	------------



Repeterar endast den aktuella filen.



Repeterar endast den aktuella mappen.



Repeterar alla komprimerade ljudfiler.

⑤ Indikering av speltid

Visar använd speltid för den aktuella filen.

Normal start

1. Visar AV-källvalsskärmen.

➤ För närmare information om användning, se i "Visa AV-funktionsskärmen" på sidan 10.

2. Anslut USB-minnesenheten till USB-kontakten.

➤ För närmare information, se "Ansluta en USB-minnesenhet" på sidan 6.

3. Tryck på [USB] på AV-källvalsskärmen.

Bilden visas på skärmen.

4. Använd touchknapparna på displayen för att styra USB-minnesenheten.

- För närmare information, se "Använda touchknapparna" på sidan 36.
- Avspelningen sker i mappnummerordning. Mapper som inte innehåller några spelbara filer hoppas över. Om det inte finns några spelbara filer i mapp **01** (rotmappen) börjar avspelningen med mapp **02**.

Växla bläddringsläge

Denna produkt har stöd för två typer av bläddringslägen: mappbläddringsläge och musikbläddringsläge.

Musikbläddringsläge

Visar låttitel, artistnamn, albumnamn och genre i informationsvisningsområdet för den aktuella filen på AV-funktions-skärmen. Välj när du vill spela upp musikfiler inriktat på en kategori för låttitel, artistnamn, albumnamn eller genre.

Om du ansluter en USB-minnesenhet får produkten åtkomst till databasen med musikfiler med tagginformation och växlar automatiskt till musikbläddringsläget.

Mappbläddringsläge

Visar mappnamn och filnamn i informationsvisningsområdet för den aktuella filen på AV-funktions-skärmen. Välj när du vill söka efter musikfiler eller mapper på listskärmen.

- Du kan växla mellan bläddringslägena för filsökning genom att trycka på flikarna på listskärmen.
- **Tryck på följande knapp upprepade gånger tills önskad inställning visas.**



Växlar visning mellan musikbläddringsläge och mappbläddringsläge.

Välja filer från filnamnlistan

Du kan hitta filer eller mapper att spela upp med hjälp av listan över filnamn eller mappnamn, som är en lista över de filer eller mapper som är sparade på USB-minnesenheten.

1. Tryck på följande knapp.



Visar listan över de filer eller mapper som är sparade på USB-minnesenheten.

2. Tryck på en fil i listan för att spela upp den.

- Filerna spelas upp i filnummerordning.
- Tryck på en mapp i listan för att visa dess innehåll. Du kan avspela en fil i listan genom att trycka på den.

Välja en fil från listan som relaterar till den avspelade låten (länksökning)

Du kan välja filer att spela upp med hjälp av fillistan, som är en lista över de filer som är sparade på USB-minnesenheten.

1. Visa musikbläddringsläget.

➤ För närmare information, se "Växla bläddringsläge" på sidan 38.

2. Tryck på följande knapp.



Visar listan över de filer eller mapper som är sparade på USB-minnesenheten.

3. Tryck på önskad kategori för att visa fillistan.

Listskärmen presenteras.

4. Tryck på det objekt du vill gå vidare med.

Snäva in sökningen tills låttiteln eller filnamnet visas i listan.

- Om du trycker på [**Alla**] i listan omfattas alla alternativ i den aktuella listan. Om du till exempel trycker på [**Alla**] efter att du tryckt på [**Artister**] kan du gå vidare till nästa skärm med alla artister i den valda listan.
- När du har valt "**Artister**", "**Album**" eller "**Genrer**" fortsätter du genom att trycka på en av listorna för att starta avspelningen av den första låten i den valda listan och visa påföljande alternativ.

5. Tryck på önskad låttitel eller filnamn för att spela upp den.

Visar albumlistan

1. Tryck på det grafiska albummaterialet för att öppna en lista med album som är sparade på USB-minnesenheten.
2. Tryck på önskat album.
3. Tryck på det låtnamn som du vill avspela för att starta avspelnningen.
 - Om delar av den registrerade informationen inte visas, visas en rullningsknapp till höger om listan. Tryck på rullningsknappen för att bläddra.

Slumpvis avspelnning av filer

Alla filer på USB-minnesenheten kan avspelas i slumpvis ordning med ett enkelt knapptryck.

- Tryck på följande knapp upprepade gånger tills önskad inställning visas.



Aktiverar/Inaktiverar slumpvis uppspelning.

- (standard): Avspelar inte filer i slumpvis ordning.
- : Avspelar alla ljudfiler i aktuellt repetitionsområde i slumpvis ordning.
 - Om du aktiverar slumpvis avspelnning medan repetitionsavspelnning är inställd för den aktuella filen ändras repetitionsområdet automatiskt för hela USB-minnesenheten.

Ställa in ett område för repetitionsavspelnning

Repetitionsavspelningsområdet kan ändras med ett enkelt knapptryck.

- Tryck på följande knapp upprepade gånger tills önskad inställning visas.



Ändrar repetitionsavspelningsområdet.

Musikbläddringsläge

- (standard): Repeterar alla filer.
- : Repeterar endast den aktuella filen.

Mappläddringsläge

- (standard): Repeterar alla filer.
- : Repeterar aktuell mapp.
- : Repeterar endast den aktuella filen.

Växla mediafiltyper

Vid avspelnning av en digital mediakälla som innehåller en blandning av olika mediafiltyper kan du växla mellan de olika mediafiltyperna som ska avspelas.

1. Tryck på följande knapp.



Visar menyrytan för att välja en mediafilyt som ska spelas av från USB-minnesenheten.

2. Tryck på objektet du vill ställa in.

- **Musik:** Växlar mediafiltyper till musik (komprimerat ljud).
- **Video:** Växlar mediafiltyper till video.
- **Foto:** Växlar mediafiltyper till stillbild (JPEG-data).

Styra med knapparna

Tryck på TRK-knappen

Du kan hoppa över filer framåt eller bakåt.

Tryck och håll ned TRK-knappen

Du kan utföra snabbsökning framåt eller bakåt.

Spela upp komprimerade videofiler

Du kan spela upp komprimerade videofiler som är sparade på en USB-minnesenhet.

⇒ För närmare information, se "Tabell med mediakompatibilitet" på sidan 109.

⚠ VARNING

Videobilder kan av säkerhetsskäl inte visas medan ditt fordon är i rörelse. För att titta på video måste du stanna på en säker plats och lägga i parkeringsbromsen.

Använda touchknapparna

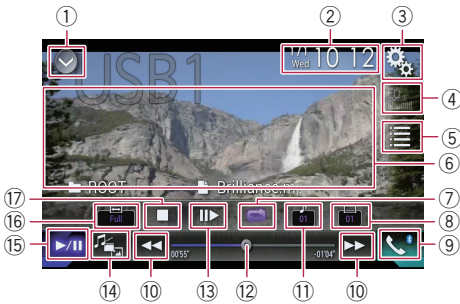

① Visar listan med källor.

⇒ För närmare information, se "Välja en främre källa på källistan" på sidan 10.

② Visar inställningsskärmen för Tid och datum.

⇒ För närmare information, se "Ställa in tid och datum" på sidan 94.

③ Visar menyskärmen för Inställningar.

④ Hämtar equalizer-kurvor.

⇒ För närmare information, se "Använda equalizern" på sidan 84.

⑤ Väljer en fil från listan.

⇒ För närmare information, se "Välja filer från filnamnlistan" på sidan 41.

⑥ Döljer touchknapparna.

När du rör vid det här området döljer du touchknapparna.

Vidrör valfritt område på displayen för att visa touchknapparna igen.

⑦ Ställer in ett område för repetitionsavspelning.

⇒ För närmare information, se "Ställa in ett område för repetitionsavspelning" på sidan 41.

⑧ Växlar undertextspråk.

När du spelar upp DivX-filer, som erbjuder avspelning på olika undertextspråk, kan du växla mellan undertextspråk.

⑨ Visar menyskärmen för Telefon.

⇒ För närmare information, se "Visa telefonmenyn" på sidan 19.

⑩ Spolar framåt eller bakåt.

⑪ Växlar dialogspråk.

När du spelar upp DivX-filer, som erbjuder avspelning på olika språk och i olika ljudformat (Dolby Digital, DTS osv.) kan du växla mellan språk eller ljudformat under avspelningen.

⑫ Ändrar uppspelningspunkten genom att dra knappen.

⇒ För närmare information, se "Använda tidsfältet" på sidan 12.

⑬ Saktar ner uppspelningshastigheten (slow motion-uppspelning).

⇒ För närmare information, se "Avspelning i slow motion" på sidan 42.

⑭ Växlar mediafiltyp.

⇒ För närmare information, se "Växla mediafiltyp" på sidan 42.

⑮ Växlar mellan avspelning och paus.

⑯ Ändrar widescreen-läget.

⇒ För närmare information, se "Ändra widescreen-läget" på sidan 95.

⑰ Stoppar avspelningen.

Avläsa skärmen



- 1 **Aktuellt klockslag och datum**
- 2 **Indikering av speltid**
Visar använd speltid för den aktuella filen.
- 3 **Aktuell filinformation**
 - **Filnamn**
Visar den avspelade filens namn.
 - **Mappnamn**
Visar namnet på mappen med den avspelade filen.

Normal start

1. **Visar AV-källvalsskärmen.**
 - ⇒ För närmare information om användning, se i "Visa AV-funktionsskärmen" på sidan 10.
2. **Anslut USB-minnesenheten till USB-kontakten.**
 - ⇒ För närmare information, se "Ansluta en USB-minnesenhet" på sidan 6.
3. **Tryck på [USB] på AV-källvalsskärmen.**
Bilden visas på skärmen.
4. **Använd touchknapparna på displayen för att styra USB-minnesenheten.**
 - ⇒ För närmare information, se "Använda touchknapparna" på sidan 40.
 - Avspelningen sker i mappnummerordning. Mapper som inte innehåller några spelbara filer hoppas över. Om det inte finns några spelbara filer i mapp 01 (rotmappen), börjar avspelningen med mapp 02.

Välja filer från filnamnlistan

Du kan välja filer som du vill visa med hjälp av filnamnlistan, som är en lista över de filer som är sparade på USB-minnesenheten.

1. Tryck på följande knapp.



Visar listan över de filer eller mapper som är sparade på USB-minnesenheten.

2. Tryck på en fil i listan för att spela upp den.

- Filer avspelas i filnummerordning och mapper som inte innehåller några filer hoppas över. (Om mappen 01 (rotmapp) inte innehåller några filer börjar uppspelningen med mappen 02.)
- Tryck på en mapp i listan för att visa dess innehåll. Du kan avspela en fil i listan genom att trycka på den.
 - ⇒ Tryck på avspelningssymbolen i miniatyrbilden för att förhandsgranska filen.

Ställa in ett område för repetitionsavspelning

Repetitionsavspelningsområdet kan ändras med ett enkelt knapptryck.

- **Tryck på följande knapp upprepade gånger tills önskad inställning visas.**



Ändrar repetitionsavspelningsområdet.

- (standard):
Repeterar alla filer.
- :
Repeterar aktuell mapp.
- :
Repeterar endast den aktuella filen.

Avspelning i slow motion

Denna funktion ger dig möjlighet att spela av innehållet med lägre hastighet.

1. Tryck och håll ned [II▶] tills en pilsymbol visas under uppspelningen.

Pilsymbolen visas och långsam avspelning framåt börjar.

Tryck på [▶/II] för att återgå till normal uppspelning.

2. Tryck på [II▶] för att justera avspelningshastigheten under långsam avspelning.

Inget ljud återges under långsam avspelning.

På vissa USB-minnesenheter kan bilderna vara otydliga under långsam avspelning.

Långsam avspelning bakåt är inte möjligt.

Växla mediafiltyp

Vid avspelning av en digital mediakälla som innehåller en blandning av olika mediafiler kan du växla mellan de olika mediafiltyperna som ska avspelas.

1. Tryck på följande knapp.



Visar menyrutorna för att välja en mediafiltyp som ska spelas av från USB-minnesenheten.

2. Tryck på objektet du vill ställa in.

- **Musik:**
Växlar mediafiltypen till musik (komprimerat ljud).
- **Video:**
Växlar mediafiltypen till video.
- **Foto:**
Växlar mediafiltypen till stillbild (JPEG-data).

Styra med knapparna

Tryck på TRK-knappen

Du kan hoppa över filer framåt eller bakåt.

Tryck och håll ned TRK-knappen

Du kan utföra snabbsökning framåt eller bakåt.

Spela upp komprimerade stillbildsfiler

Du kan visa stillbilder som är sparade på en USB-minnesenhet.

➔ För närmare information, se "Tabell med mediakompatibilitet" på sidan 109.

⚠ VARNING

Stillbilder kan av säkerhetsskäl inte visas medan ditt fordon är i rörelse. För att titta på stillbilder måste du stanna på en säker plats och lägga i parkeringsbromsen.

Använda touchknapparna

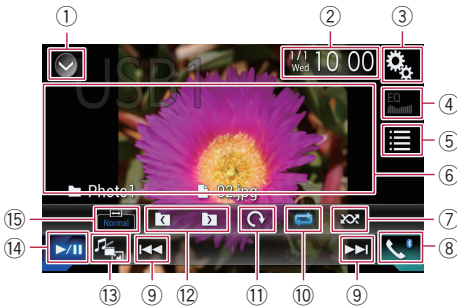

① Visar listan med källor.

➔ För närmare information, se "Välja en främre källa på källistan" på sidan 10.

② Visar inställningsskärmen för Tid och datum.

➔ För närmare information, se "Ställa in tid och datum" på sidan 94.

③ Visar menyskärmen för Inställningar.

④ Hämtar equalizer-kurvor.

Den här knappen är inte tillgänglig när du visar stillbilder som är sparade på en USB-minnesenhet.

⑤ Väljer en fil från listan.

➔ För närmare information, se "Välja filer från filnamnlistan" på sidan 44.

⑥ Döljer touchknapparna.

När du rör vid det här området döljer du touchknapparna.

Vidrör valfritt område på displayen för att visa touchknapparna igen.

⑦ Spelar filer i slumpvis ordning.

➔ För närmare information, se "Slumpvis avspelnning av filer" på sidan 44.

⑧ Visar menyskärmen för Telefon.

➔ För närmare information, se "Visa telefonmenyn" på sidan 19.

⑨ Spolar framåt eller bakåt.

⑩ Ställer in ett område för repetitionsavspelnning.

➔ För närmare information, se "Ställa in ett område för repetitionsavspelnning" på sidan 44.

⑪ Roterar den visade bilden 90° medurs.

⑫ Väljer nästa eller föregående mapp.

⑬ Växlar mediafiltyp.

➔ För närmare information, se "Växla mediafiltyp" på sidan 44.

⑭ Växlar mellan avspelnning och paus.

⑮ Ändrar widescreen-läget.

➔ För närmare information, se "Ändra widescreen-läget" på sidan 95.

Avläsa skärmen

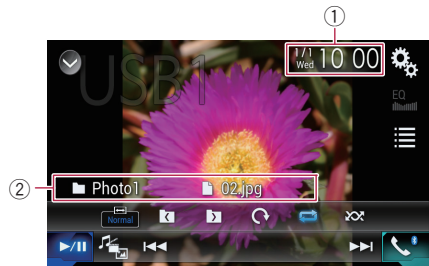

① Aktuellt klockslag och datum

② Aktuell filinformation

- **Filnamn**
Visar den avspelade filens namn.
- **Mappnamn**
Visar namnet på mappen med den avspelade filen.

Normal start

1. Visar AV-källvalsskärmen.

- För närmare information om användning, se i "Visa AV-funktionsskärmen" på sidan 10.

2. Anslut USB-minnesenheten till USB-kontakten.

- För närmare information, se "Ansluta en USB-minnesenhet" på sidan 6.
- Avspelningen sker i mappnummerordning. Mapper som inte innehåller några spelbara filer hoppas över. Om det inte finns några spelbara filer i mapp **01** (rotmappen) börjar avspelningen med mapp **02**.

3. Tryck på [USB] på AV-källvalsskärmen.

Bilden visas på skärmen.

4. Använd touchknapparna på displayen för att styra USB-minnesenheten.

- För närmare information, se "Använda touchknapparna" på sidan 43.

Välja filer från filnamnlistan

Du kan välja filer som du vill visa med hjälp av filnamnlistan, som är en lista över de filer som är sparade på USB-minnesenheten.

1. Tryck på följande knapp.



Visar listan över de filer som är sparade på USB-minnesenheten.

2. Tryck på en fil i listan för att spela upp den.

- Filer avspelas i filnummerordning och mapper som inte innehåller några filer hoppas över. (Om mappen **01** (rotmapp) inte innehåller några filer börjar uppspelningen med mappen **02**.)
- Tryck på en mapp i listan för att visa dess innehåll. Du kan avspela en fil i listan genom att trycka på den.



Slumpvis avspelning av filer

Alla filer på USB-minnesenheten kan avspelas i slumpvis ordning med ett enkelt knapptryck.

• Tryck på följande knapp upprepade gånger tills önskad inställning visas.



Aktiverar/Inaktiverar slumpvis uppspelning.

-  (standard): Avspelar inte filer i slumpvis ordning.
- : Avspelar alla filer i aktuellt repetitionsområde i slumpvis ordning.
 - Om du aktiverar slumpvis avspelning medan repetitionsavspelning är inställd för den aktuella filen ändras repetitionsområdet automatiskt för hela USB-minnesenheten.



Ställa in ett område för repetitionsavspelning

Repetitionsavspelningsområdet kan ändras med ett enkelt knapptryck.

• Tryck på följande knapp upprepade gånger tills önskad inställning visas.



Ändrar repetitionsavspelningsområdet.

-  (standard): Repeterar alla filer.
- : Repeterar aktuell mapp.

Växla mediafiltyp

Vid avspelning av en digital mediakälla som innehåller en blandning av olika mediafiltyper kan du växla mellan de olika mediafiltyperna som ska avspelas.

1. Tryck på följande knapp.



Visar menyrutan för att välja en mediafiltyp som ska spelas av från USB-minnesenheten.

2. Tryck på objektet du vill ställa in.

- **Musik:**
Växlar mediafiltypen till musik (komprimerat ljud).
- **Video:**
Växlar mediafiltypen till video.
- **Foto:**
Växlar mediafiltypen till stillbild (JPEG-data).

Ställa in bildspelsintervall

Den här produkten kan visa JPEG-filer som bildspel. Med den här inställningen kan intervallet mellan varje bild ställas in.

- Inställningen är tillgänglig under uppspelning av JPEG-filer.

1. Tryck på **HOME**-knappen för att visa Toppmenyn.
2. Tryck på knapparna i följande ordning.

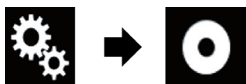

“Video-inställn.”-skärmen visas.

3. Tryck på **[Tid per bild]**.
Menyrutan visas.
4. Tryck på objektet du vill ställa in.
 - **10sec** (standard):
JPEG-bilder växlas med 10 sekunders intervall.
 - **5sec**:
JPEG-bilder växlas med 5 sekunders intervall.
 - **15sec**:
JPEG-bilder växlas med 15 sekunders intervall.
 - **Manuell**:
JPEG-bilder kan växlas manuellt.

Styra med knapparna

Tryck på TRK-knappen

Du kan hoppa över filer framåt eller bakåt.

Tryck och håll ned TRK-knappen

Du kan söka efter 10 JPEG-filer åt gången.

- Om antalet filer i mappen (från den aktuella filen som spelas till den första eller sista filen) är färre än 10 spelas den första eller sista filen i mappen upp automatiskt.
- Om den aktuella filen som spelas är den första eller sista filen i mappen utförs inte sökningen.

För användare med iPod med 30-stiftskontakt

- Beroende på din iPod kan utsignalen ev. utebli om du inte använder en USB-kabel för iPod/iPhone (CD-IU201S/CD-IU201V) (säljs separat). Se till att du använder en USB-kabel för iPod/iPhone (CD-IU201S/CD-IU201V) (säljs separat) för att ansluta din iPod.
Ljud- och/eller videokällor för iPod aktiveras om någon av kablarna ansluts.
- ⇒ För närmare information om anslutningar, se i Installationshandboken.

För användare med iPod/iPhone med Lightning-kontakt

- Om du vill använda ljudkällan för iPod måste du ansluta din iPod till denna produkt med hjälp av en USB-kabel för iPod/iPhone (CD-IU52) (säljs separat).
Funktioner relaterade till iPod-videofiler och **AppRadio Mode** är dock inte tillgängliga.
- Ljud- och/eller videokällor iPod inte tillgängliga när en iPod med Lightning-kontakt ansluts till denna produkt med en gränssnittskabel (CD-IH202) (säljs separat).
- ⇒ För närmare information om anslutningar, se i Installationshandboken.
- När du vill spela upp ljud- och/eller videofiler på din iPod med en Lightning-kontakt måste du först installera **CarMediaPlayer** på din iPod med en Lightning-kontakt och sedan starta **CarMediaPlayer** i läget **AppRadio Mode**.
- ⇒ Se informationen på vår webbplats för närmare detaljer om **CarMediaPlayer**.

VARNING

Videobilder kan av säkerhetsskäl inte visas medan ditt fordon är i rörelse. För att titta på videobilder måste du stanna på en säker plats och lägga i parkeringsbromsen.

Använda touchknapparna (för ljud)

Avspelningsskärm (sida 1)



Avspelningsskärm (sida 2)

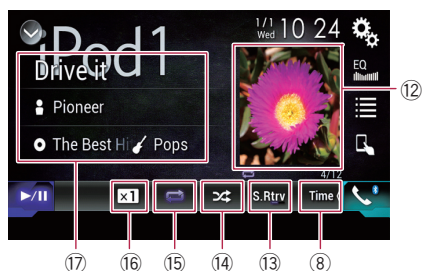

Använda touchknapparna (för video)

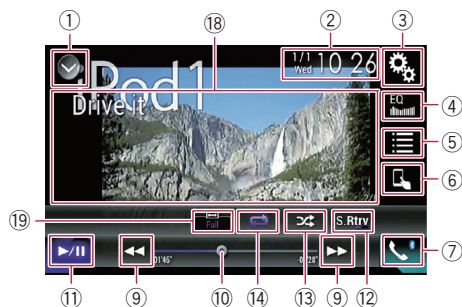

① Visar listan med källor.

⇨ För närmare information, se "Välja en främre källa på källistan" på sidan 10.

② Visar inställningsskärmen för Tid och datum.

⇨ För närmare information, se "Ställa in tid och datum" på sidan 94.

③ Visar menyskärmen för Inställningar.

④ Hämtar equalizer-kurvor.

⇨ För närmare information, se "Använda equalizern" på sidan 84.

⑤ Väljer ett spår från listan.

⇨ För närmare information, se "Välja låtar eller videor från spellistans skärm" på sidan 49.

⑥ Växlar styrsättet till "Appläge".

⇨ För närmare information, se "Använda produktens iPod-funktion från din iPod" på sidan 50.

⑦ Visar menyskärmen för Telefon.

⇨ För närmare information, se "Visa telefonmenyn" på sidan 19.

⑧ Växlar till nästa eller föregående sida med touchknapparna.

⑨ Spolar framåt eller bakåt.

⑩ Ändrar uppspelningspunkten genom att dra knappen.

⇨ För närmare information, se "Använda tidsfältet" på sidan 12.

⑪ Växlar mellan avspelning och paus.

⑫ Visar låtlistan för albumet som spelas för tillfället.

⇨ För närmare information, se "Visar listor som relaterar till låten som avspelas (länksökning)" på sidan 51.

⑬ Använder "Ljudåterskap.-funktionen.

⇨ För närmare information, se "Ställa in "Ljudåterskap.-funktionen" på sidan 95.

⑭ Spelar filer i slumpvis ordning.

⇨ För närmare information, se "Ställa in slumpvis avspelning" på sidan 49.

⑮ Ställer in ett område för repetitionsavspelning.

⇨ För närmare information, se "Ställa in ett område för repetitionsavspelning" på sidan 49.

Använda en iPod

- 16 **Ändrar talbokshastigheten.**
 ➔ För närmare information, se "Ändra avspelningshastigheten för talbok" på sidan 51.
- 17 **Visar kategorilistan inklusive det markerade objektet.**
- 18 **Döljer touchknapparna.**
 När du rör vid det här området döljer du touchknapparna.
 Vidrör valfritt område på displayen för att visa touchknapparna igen.
- 19 **Ändrar widescreen-läget.**
 ➔ För närmare information, se "Ändra widescreen-läget" på sidan 95.

Avläsa skärmen (för ljud)

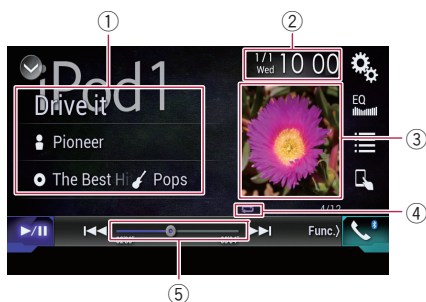

Avläsa skärmen (för video)



1 Aktuell spårinformation

- **Låttitle**
 Visar den avspelade låtens titel (om tillgängligt). "Ingen titel" visas om det inte finns någon tillhörande information.

- **Artistnamn**
 Visar artistnamnet för den avspelade låten (om tillgängligt). "Inget namn" visas om det inte finns någon tillhörande information.
- **Albumtitel**
 Visar den avspelade filens albumtitel (om tillgängligt). "Ingen titel" visas om det inte finns någon tillhörande information.
- **Genre**
 Visar den aktuella filens genre (om tillgängligt). "Ing. genre" visas om det inte finns någon tillhörande information.

2 Aktuellt klockslag och datum



3 Grafiskt albummaterial

Om grafiskt albummaterial för aktuellt musikstycke är tillgängligt visas detta.



4 Indikator för avspelningsläge

Anger aktuellt avspelningsläge.

Ställa in slumpvis avspeling

Indikator	Förklaring
	Slumpvis låt- eller videoavspeling inom den valda listan.
	Slumpvis val av album och avspeling av albumets låtar i ordningsföljd.

Ställa in ett område för repetitionsavspeling

Indikator	Förklaring
	Repeterar alla låtar eller videor i den valda listan.
	Repeterar endast den aktuella låten eller videon.

5 Indikering av speltid

Visar använd speltid för den aktuella filen.

Normal start

När du ansluter en iPod till denna produkt, måste du välja metod för att ansluta enheten. Inställningar krävs enligt den anslutna enheten.

- För närmare information, se "Grundläggande steg för att konfigurera en iPod/iPhone eller smartphone" på sidan 26.

1. Visar AV-källvalsskärmen.

- För närmare information om användning, se i "Visa AV-funktionsskärmen" på sidan 10.

2. Anslut din iPod.

- Tryck på **[iPod]** på AV-källvalsskärmen om iPod-enheten redan är ansluten.
- Avsluta alla applikationer innan du ansluter din iPhone eller iPod touch.
- Om du ansluter en iPhone 5s, iPhone 5c, iPhone 5 eller iPod touch (5:e generationen) importerar mediebiblioteket (lätinformation) från den anslutna enheten och sparas på denna produkt. Vänta tills processen har slutförts. Mediebiblioteket importerar inte om ett uppdaterat mediebibliotek för den anslutna enheten har importerats eller minnet för produkten är fullt.

3. Tryck på [iPod] på AV-källvalsskärmen.

4. Använd touchknapparna på displayen för att styra din iPod.

- För närmare information, se "Använda touchknapparna (för ljud)" på sidan 47.
- För närmare information, se "Använda touchknapparna (för video)" på sidan 47.
- Det kan förekomma brus i videobilden från iPod:en om den bakre displayen används för visning. Stäng av utgången till den bakre displayen om det förekommer brus i videobilden från iPod:en.
- För närmare information om användning, se i "Välja video för den bakre displayen" på sidan 96.

Ställa in slumpvis avspelning

Den här funktionen blandar låtar, album eller videor och avspelar dem i slumpvis ordning.

- Tryck på följande knapp upprepade gånger tills önskad inställning visas.



Aktiverar/Inaktiverar slumpvis uppspelning.

- : Slumpvis låt- eller videoavspelning inom den valda listan.
- : Slumpvis val av album och avspelning av albumets låtar i ordningsföljd.
- Symbolen ändras inte när du använder den här funktionen med en iPhone 5s, iPhone 5c, iPhone 5 eller iPod touch (5:e generationen). Inställningen ändras när symbolen vidrörs trots att själva symbolen inte ändras.

Ställa in ett område för repetitionsavspelning

Repetitionsavspelningsområdet kan ändras med ett enkelt knapptryck.

- Tryck på följande knapp upprepade gånger tills önskad inställning visas.



Ändrar repetitionsavspelningsområdet.

- : Repeterar alla låtar eller videor i den valda listan.
- : Repeterar endast den aktuella låten eller videon.
- Symbolen ändras inte när du använder den här funktionen med en iPhone 5s, iPhone 5c, iPhone 5 eller iPod touch (5:e generationen). Inställningen ändras när symbolen vidrörs trots att själva symbolen inte ändras.
- Inställningen för icke-upprepning är endast tillgänglig när en iPhone 5s, iPhone 5c, iPhone 5, eller iPod touch (5:e generationen) är ansluten till denna produkt.

Välja låtar eller videor från spellistans skärm

Du kan söka efter den låt eller video du vill avspela från spellistans skärm.

1. Tryck på följande knapp.



Visar kategorilistan.

“ROT”-skärmen visas.

2. Tryck på följande knappar för att växla musik- eller videokategorilistan.



Växlar till musikkategorilistan.



Växlar till videokategorilistan.

3. Tryck på den kategori du vill söka efter.

Kategorilistor (för musik):

- Spellistor
- Artister
- Album
- Låtar
- Poddsändningar
- Genrer
- Kompositörer
- Ljudböcker

Kategorilistor (för video):

- Videospellistor
- Filmer
- Musikvideor
- TV-program
- Videopoddsändningar

- De kategorialternativ som inte motsvarar de i den anslutna iPod:en visas inte.

4. Tryck på Initial Search Bar-knappen för att visa skärmen för alfabetssökning.

- Det ursprungliga sökfältet visas inte i toppkategorilistan eller låtlistan.

5. Tryck på den första bokstaven i titeln för den låt eller video du söker efter.

Medan sökningen pågår är touchknapparna inte tillgängliga.

- Tryck på **[Avbryt]** för att snäva in sökningen med en annan bokstav.

6. Tryck på titeln för den lista som du vill avspela.

Upprepa den här åtgärden tills du hittar önskad låt eller video.

7. Starta avspelnningen av den valda listan.

- Beroende på iPod:ens generation eller version kan vissa funktioner ev. inte vara tillgängliga.
- Du kan spela spellistor som har skapats med **MusicSphere**-applikationen. Applikationen är tillgänglig på vår webbplats.
- Spellistor som du skapat med **MusicSphere**-applikationen visas i förkortad form.

Använda produktens iPod-funktion från din iPod

Du kan styra den här produktens iPod-funktion från den anslutna iPod:en om kontrolläget är inställt på “**Appläge**”. iPod:ens applikationsskärm kan visas på den här produkten, och musik- och videofiler i iPod:en kan spelas upp med den här produkten.

- Denna funktion är inte tillgänglig när du använder iPod-funktionen med en iPhone 5s, iPhone 5c, iPhone 5 eller iPod touch (5:e generationen).
- Även om tändningsnyckeln vrids till läge OFF medan den här funktionen används, kommer iPod:en inte att stängas av. Använd iPod:en för att stänga av den.

1. Tryck på följande knapp.



Växla kontrolläge.

- Kontrolläget växlar till “**Appläge**”. Symbolen ändras till

2. Använd den anslutna iPod:en för att välja en video eller låt och spela upp den.

- Följande funktioner är fortfarande tillgängliga från denna produkt, även om kontrolläget är inställt på “**Appläge**”. Funktionen är dock beroende av dina applikationer.
 - Spela/pausa

Använda en iPod

- Snabbsökning framåt/bakåt
- Spår upp/ned
- Flytta upp/ned till ett kapitel

3. Tryck på följande knapp.



Växlar kontrollsätt för att styra iPod-funktionerna från denna produkt.

Ändra avspelningshastigheten för talbok

Avspelningshastigheten kan ändras medan du lyssnar på en talbok.

● Tryck på följande knapp.



Ändrar avspelningshastigheten.

- **x1** (standard): Avspelar med normal hastighet.
 - **x2**: Avspelar snabbare än normal hastighet.
 - **x½**: Avspelar långsammare än normal hastighet.
- Symbolen ändras inte när du använder den här funktionen med en iPhone 5s, iPhone 5c, iPhone 5 eller iPod touch (5:e generationen). Inställningen ändras i följande ordning när symbolen vidrörs, även om själva symbolen inte ändras.
- Snabbare → Långsammare → Normal → Snabbare ...

Visar listor som relaterar till låten som avspelas (länksökning)

1. Tryck på det grafiska albummaterialet för att öppna en lista med låtar från albumet som avspelas.
2. Tryck på det låtnamn som du vill avspela för att starta avspelnigen.

- Om delar av den registrerade informationen inte visas, visas en rullningsknapp till höger om listan. Tryck på rullningsknappen för att bläddra.

Styra med knapparna

Tryck på TRK-knappen

Du kan hoppa över låtar eller videor framåt eller bakåt.

- Du kan hoppa över låtar eller videor framåt eller bakåt.

När en låt eller video med kapitel avspelas kan du hoppa över kapitel framåt eller bakåt.

Tryck och håll ned TRK-knappen

Du kan utföra snabbsökning framåt eller bakåt.

Spela upp musik från en annan musikapp än iPod-musik, som iPod-källa

Appens namn och låtinformationen visas också.

Använda touchknapparna



- ① Visar listan med källor.
⇒ För närmare information, se "Välja en främre källa på källistan" på sidan 10.
- ② Visar inställningsskärmen för Tid och datum.
⇒ För närmare information, se "Ställa in tid och datum" på sidan 94.
- ③ Visar menyskärmen för Inställningar.
- ④ Hämtar equalizer-kurvor.

Använda en iPod

- ↳ För närmare information, se "Använda equalizern" på sidan 84.
- ⑤ **Väljer ett spår från listan.**
 - ↳ För närmare information, se "Välja låtar eller videor från spellistans skärm" på sidan 49.
- ⑥ **Växlar till kontrolläget "Appläge".**
 - ↳ För närmare information, se "Använda produktens iPod-funktion från din iPod" på sidan 50.
- ⑦ **Visar menyskärmen för Telefon.**
 - ↳ För närmare information, se "Visa telefonmenyn" på sidan 19.
- ⑧ **Spolar framåt eller bakåt.**
- ⑨ **Växlar mellan avspelning och paus.**

Avläsa skärmen



- ① **Appnamn**

Visar appnamnet på den som spelas för tillfället.
- ② **Låttitel**

Visar den avspelade låtens titel (om tillgängligt). "Ingen titel" visas om det inte finns någon tillhörande information.
- ③ **Artistnamn**

Visar artistnamnet för den avspelade låten (om tillgängligt). "Inget namn" visas om det inte finns någon tillhörande information.
- ④ **Albumtitel**

Visar den avspelade filens albumtitel (om tillgängligt). "Ingen titel" visas om det inte finns någon tillhörande information.
- ⑤ **Pausindikator**
- ⑥ **Grafiskt albummaterial**

Om grafiskt albummaterial för aktuellt musikstycke är tillgängligt visas detta.

⚠ VARNING

Viss användning av iPhone eller smartphone under körning kan vara olaglig i ditt land. Iaktta och följ därför alla sådana bestämmelser.

Om det råder tveksamhet om någon specifik funktion eller åtgärd bör den endast utföras då fordonet är parkerat.

Inga funktioner ska användas om de inte kan utföras på ett säkert sätt under de körförhållanden som råder.

⚠ VARNING

Videobilder kan av säkerhetsskäl inte visas medan ditt fordon är i rörelse. För att titta på videobilder måste du stanna på en säker plats och lägga i parkeringsbromsen.

Använda AppRadio Mode

Du kan styra applikationer för en iPhone eller smartphone direkt från skärmen (**AppRadio Mode**).

I **AppRadio Mode** kan du via produktens display styra applikationer med pekgesten så som att trycka, dra, bläddra, snärta och nypa.

- Kompatibla pekgesten varierar beroende på aktuell iPhone- eller smartphone-applikation.
- Om en applikation som inte är kompatibel med **AppRadio Mode** startas kan du, beroende på applikation, se en bild av applikationen på produktens display. Du kan dock inte använda applikationen.

Om du vill använda **AppRadio Mode** ska du installera **AppRadio app** på iPhone eller smartphone i förväg så att det går att starta applikationen på den här produkten. För mer information om **AppRadio app**, besök följande webbplats:

<http://www.pioneer.eu/AppRadioMode>

- Läs Viktig information till användaren (en separat handbok) innan du utför den här åtgärden.

- Pioneer avsäger sig allt ansvar för problem som kan uppstå med anledning av felaktigt eller bristfälligt app-baserat innehåll.
- Innehåll och funktionalitet för de applikationer som stöds är respektive App-leverantörs ansvar.
- I **AppRadio Mode** begränsas produktens funktionalitet under körning. Vilka funktioner som är tillgängliga bestäms av appens leverantör.
- Tillgänglig funktionalitet i **AppRadio Mode** bestäms av appens leverantör, inte av Pioneer.
- **AppRadio Mode** medger åtkomst till andra applikationer än de som anges (föremål för begränsningar under körning), men i vilken utsträckning som innehållet kan användas bestäms av apparnas leverantörer.

Använda touchtangenterna (sidolistan i appkontrollen)



① Visar listan med källor.

➔ För närmare information, se "Välja en främre källa på källistan" på sidan 10.

② Visar startskärmen.

③ Visar föregående skärm.

- När du använder iPhone visas inte denna knapp.

④ Visar menyskärmen.

- När du använder iPhone visas inte denna knapp.

⑤ Visar menyskärmen för Telefon.

➔ För närmare information, se "Visa telefonmenyn" på sidan 19.

⑥ Visar aktuell källa.

- I **AppRadio Mode** visas sidolistan i appkontrollen.
- Om du trycker två gånger på knappen **HOME** försvinner sidolistan i appkontrollen. Tryck på knappen **HOME** två gånger igen, så visas sidolistan i appkontrollen.

Normal start

När du ansluter en iPhone eller smartphone till denna produkt måste du välja metod för att ansluta enheten. Inställningar krävs enligt den anslutna enheten.

⇒ För närmare information, se "Grundläggande steg för att konfigurera en iPod/iPhone eller smartphone" på sidan 26.

Proceduren varierar beroende på typ av enhet.

För användare med iPhone med 30-stiftskontakt

1. Anslut din iPhone.

⇒ För närmare information om anslutningar, se i Installationshandboken.

2. Tryck på **HOME**-knappen för att visa Toppmenyn.

3. Tryck på **[APPAR]**.

Ett meddelande som talar om att din iPhone kan starta applikationen visas på skärmen.

Ett meddelande som frågar om du vill starta din applikation visas på din iPhone.

4. Använd din iPhone för att starta applikationen.

AppRadio app startas.

5. Tryck på **[OK]** på den här produktens display.

Skärmen **AppRadio Mode** (applikationsmenyn) visas.

Om du ansluter enheten medan en **AppRadio Mode**-kompatibel applikation redan körs visas applikationens funktionsskärm på den här produkten.

6. Tryck på önskad applikationssymbol.

Den önskade applikationen startas och applikationens funktionsskärm visas.

7. Använd applikationen.

8. Tryck på **HOME**-knappen för att återvända till Toppmenyn.

För användare med iPhone med Lightning-kontakt

1. Registrera din iPhone och anslut den till den här produkten trådlöst via Bluetooth.

Den registrerade enheten måste väljas som prioriterad enhet.

⇒ För närmare information, se "Registrera dina Bluetooth-enheter" på sidan 14.

2. Lås upp din iPhone.

3. Anslut din iPhone.

Anslutningsmetoden via kabel varierar beroende på din enhet.

⇒ För närmare information om anslutningar, se i Installationshandboken.

4. Tryck på **HOME**-knappen för att visa Toppmenyn.

5. Tryck på **[APPAR]**.

AppRadio app startas och **AppRadio Mode**-skärmen (applikationsmenyn) visas.

Om du ansluter enheten medan en **AppRadio Mode**-kompatibel applikation redan körs visas applikationens funktionsskärm på den här produkten.

6. Tryck på önskad applikationssymbol.

Den önskade applikationen startas och applikationens funktionsskärm visas.

7. Använd applikationen.

8. Tryck på **HOME**-knappen för att återvända till Toppmenyn.

För smartphone-användare

1. Registrera din smartphone och anslut den till den här produkten trådlöst via Bluetooth.

Den registrerade enheten måste väljas som prioriterad enhet.

⇒ För närmare information, se "Registrera dina Bluetooth-enheter" på sidan 14.

2. Lås upp din smartphone.

3. Anslut din smartphone till den här produkten via App Connectivity Kit (CD-AH200).

Anslutningsmetoden via kabel varierar beroende på din enhet.

⇒ För närmare information om anslutningar, se i Installationshandboken.

Använda dina iPhone- eller smartphone-applikationer

4. Tryck på HOME-knappen för att visa Toppmenyn.

5. Tryck på [APPAR].

AppRadio app startas och **AppRadio Mode**-skärmen (applikationsmenyn) visas.

- Om du ansluter enheten medan en **AppRadio Mode**-kompatibel applikation redan körs visas applikationens funktionsskärm på den här produkten.

6. Tryck på önskad applikationssymbol.

Den önskade applikationen startas och applikationens funktionsskärm visas.

7. Använd applikationen.

8. Tryck på HOME-knappen för att återvända till Toppmenyn.

Använda tangentbordet

⚠ VARNING

För din säkerhet är tangentbordet endast tillgängligt när fordonet är stillastående med ansatt parkeringsbroms.

- Den här funktionen är endast tillgänglig i **AppRadio Mode** på iPhone.

När du pekar på ett textinmatningsfält i en applikation för iPhone visas ett tangentbord på skärmen. Du kan mata in önskad text direkt från den här produkten.

- Språkinställningarna för tangentbordet i den här produkten bör ha samma inställning som i din iPhone. Om inställningarna i den här produkten och i din iPhone skiljer sig kan det bli omöjligt att ange tecken på ett korrekt sätt.

1. Ställ in tangentbordsspråket.

⇒ För närmare information om användning, se i "Anpassa tangentbordsspråk med applikationen för iPhone" på sidan 75.

2. Starta AppRadio Mode.

⇒ För närmare information, se "Normal start" på sidan 54.

3. Tryck på textinmatningsområdet på applikationens funktionsskärm.

Ett tangentbord för inmatning av text visas.

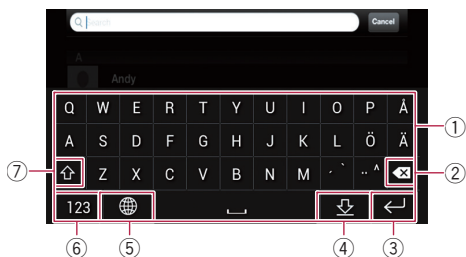

① Anger tecknen.

② Den inmatade texten raderas en bokstav åt gången från slutet av texten.

③ Bekräftar inmatningen och du kan gå vidare till nästa steg.

④ Döljer tangentbordet och texten kan nu matas in med tangentbordet i din iPhone.

⑤ Ändrar iPhone tangentbordslayout.

- De tangentbordslayouter för iPhone som kan väljas genom att trycka på  beror på inställningarna för "Hardware Keyboard Layout" i din iPhone.

⑥ Växlar till ett tangentbord med numeriska tecken och symboler.

⑦ Skiftar mellan gemener och versaler.

Justera bildstorleken (För smartphone-användare)

Svarta punkter kan visas på skärmen när du använder **AppRadio Mode** med en Android-enhet som är ansluten till denna produkt.

⚠ VARNING

Den här inställningen är endast tillgänglig när du har parkerat fordonet på en säker plats och lagt i parkeringsbromsen.

- Funktionen kan ställas in på följande villkor:

- När en Android-enhet är ansluten till denna produkt med hjälp av CD-AH200 (säljs separat), och när **AppRadio Mode** är tillgänglig efter att en Bluetooth-anslutning med SPP (Serial Port Profile) har upprättats.

- Om den här inställningen inte har ställts in visas inställningsskärmen automatiskt i följande fall:

Använda dina iPhone- eller smartphone-applikationer

- När du skriver in **AppRadio Mode** efter att en Bluetooth-anslutning med SPP (Serial Port Profile) har upprättats.
- När en Bluetooth-anslutning med SPP (Serial Port Profile) har upprättats i **AppRadio Mode**.

1. Tryck på **HOME**-knappen för att visa **Toppmenyn**.
2. Tryck på knapparna i följande ordning.



“System”-skärmen visas.

3. Tryck på [**In-/utgångsinställningar**].
4. Tryck på [**AppRadio Video Adjustment**]. Bekräftelseskärmen visas.
5. Tryck på [**OK**].
6. Tryck på följande knappar för att justera raden så att den passar bildstorleken för smartphone.



Flyttar raden till vänster.



Flyttar raden till höger.



Flyttar raden uppåt.



Flyttar raden nedåt.

7. Tryck på [**Preview**].
 - Bekräfta att hela bilden fyller hela skärmen.
8. Tryck på [**OK**].
 - Tryck på [**ÅTERST**] om du vill justera inställningen från början igen.

Visar bilden av din applikation (iPhone med 30-stiftskontakt)

Du kan ställa in en bild som visas på displayen för iPhone-applikationer som inte är kompatibla med **AppRadio Mode**.

- Beroende på typ av applikation visas bilden ev. inte på displayen.

- Du kan bara styra applikationen på den anslutna enheten.
- När du trycker på skärmen i denna funktion visas “Rör ej” i det övre högra hörnet på skärmen.

1. Anslut din iPhone.

- För närmare information om anslutningar, se i Installationshandboken.

2. Tryck på **HOME**-knappen för att visa **Toppmenyn**.

3. Tryck på [**APPAR**].

- Ett meddelande som talar om att din iPhone kan starta applikationen visas på skärmen.
- Ett meddelande som frågar om du vill starta din applikation visas på din iPhone.

4. Använd din iPhone för neka start av applikationen.

5. Tryck på [**OK**] på den här produktens display.

- Den svarta skärmbilden visas.

6. Starta en applikation i din iPhone.

- En bild av applikationen visas på displayen.

7. Tryck på **HOME**-knappen för att återvända till **Toppmenyn**.

Visar bilden av din applikation (iPhone med Lightning-kontakt)

Du kan ställa in en bild som visas på displayen för smartphone-applikationer som inte är kompatibla med **AppRadio Mode**.

- Beroende på typ av applikation visas bilden ev. inte på displayen.
- Anslut inte andra enheter trådlöst via Bluetooth när du använder den här funktionen. Se till att fränkoppla din Bluetooth-enhet innan du använder den här funktionen.
- Du kan bara styra applikationen på den anslutna enheten.
- När du trycker på skärmen i denna funktion visas “Rör ej” i det övre högra hörnet på skärmen.

1. Anslut din iPhone.

- Anslutningsmetoden via kabel varierar beroende på din enhet.
- För närmare information om anslutningar, se i Installationshandboken.

- Tryck på **HOME**-knappen för att visa Toppmenyn.
- Tryck på **[APPAR]**.
Bilden i din iPhone visas på skärmen.
- Starta en applikation i din iPhone.
En bild av applikationen visas på displayen.
- Tryck på **HOME**-knappen för att återvända till Toppmenyn.

Visa bilden för din applikation (smartphone)

- Du kan ställa in en bild som visas på displayen för smartphone-applikationer som inte är kompatibla med **AppRadio Mode**.
- Full kompatibilitet med alla smartphones kan ej garanteras.
 - Anslut inte andra enheter trådlöst via Bluetooth när du använder den här funktionen. Se till att fränkoppla din Bluetooth-enhet innan du använder den här funktionen.
 - Du kan bara styra applikationen på den anslutna enheten.
 - När du trycker på skärmen i denna funktion visas "Rör ej" i det övre högra hörnet på skärmen.
- Anslut din smartphone till den här produkten via **App Connectivity Kit (CD-AH200)**.
 - Anslutningsmetoden via kabel varierar beroende på din enhet.
 - ➔ För närmare information om anslutningar, se i Installationshandboken.
 - Tryck på **HOME**-knappen för att visa Toppmenyn.
 - Tryck på **[APPAR]**.
Bilden i din smartphone visas på skärmen.
 - Starta en applikation i din smartphone.
En bild av applikationen visas på displayen.
 - Tryck på **HOME**-knappen för att återvända till Toppmenyn.

Använda Apple CarPlay

Du kan styra applikationer för en iPhone direkt från skärmen (**Apple CarPlay**).

I **Apple CarPlay** kan du via produktens display styra applikationer med pekgesten så som att trycka, dra, bläddra, snärta och nypa.

- Apple CarPlay** kanske inte är tillgänglig i ditt land eller region.
För mer information om **Apple CarPlay**, besök följande webbplats:
<http://www.apple.com/>
- I det här kapitlet benämns iPhone som är kompatibel med **Apple CarPlay** som "iPhone".
- ➔ För närmare information om **Apple CarPlay**-kompatibla enheter, se "Använda touchknapparna (för ljud)" på sidan 47.
- Kompatibla pekgesten varierar beroende på aktuell iPhone-applikation.

Om du vill använda **Apple CarPlay**, ställer du först "**Apple CarPlay**" in "**Konfigurera smarttelefon**" till "**På**".

➔ För närmare information, se "Ställa in enhetens anslutningsmetod" på sidan 26.

- Pioneer avsägar sig allt ansvar för problem som kan uppstå med anledning av felaktigt eller bristfälligt app-baserat innehåll.
- Innehåll och funktionalitet för de applikationer som stöds är respektive App-leverantörs ansvar.
- I **Apple CarPlay** begränsas produktens funktionalitet under körning. Vilka funktioner som är tillgängliga bestäms av appens leverantör.
- Tillgänglig funktionalitet i **Apple CarPlay** bestäms av appens leverantör, inte av Pioneer.
- **Apple CarPlay** medger åtkomst till andra applikationer än de som anges (föremål för begränsningar under körning), men i vilken utsträckning som innehållet kan användas bestäms av apparnas leverantörer.

Använda dina iPhone- eller smartphone-applikationer

Använda touchknapparna

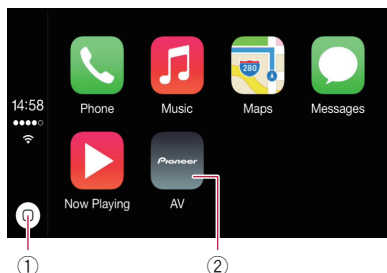

- ① Visar applikationsmenyn med en enda knapptryckning.

Startar funktionen för röstigenkänning genom att trycka på och hålla ned knappen.

- Du kan också starta funktionen för röstigenkänning genom att trycka och hålla nere knappen **HOME**.

- ② Visar Toppmenyn för denna produkt.

- Du kan också visa toppmenyn för denna produkt genom att trycka på **HOME**-knappen.

Normal start

1. Anslut en iPhone till denna produkt via USB-kabeln för iPod/iPhone (CD-IU52), som säljs separat.

Skärmen med applikationsmenyn presenteras.

- Om en iPhone har anslutits och en annan skärm visas trycker du på **[Apple CarPlay]** på Toppmenyn för att visa applikationsmenyn.

- ⇒ För närmare information om anslutningar, se i Installationshandboken.

2. Tryck på önskad applikationssymbol.

Den önskade applikationen startas och applikationens funktionsskärm visas.

3. Använd applikationen.

Ställa in förarposition

Du kan ändra sidolistens visningsposition på applikationsmenyn efter förarpositionen.

1. Tryck på **HOME**-knappen för att visa Toppmenyn.
2. Tryck på knapparna i följande ordning.



“System”-skärmen visas.

3. Tryck på **[Inställningar för Apple CarPlay]**.

4. Tryck på **[Körposition]**.

5. Tryck på objektet du vill ställa in.

- **Vänst** (standard):
Välj för en vänsterstyrd bil.
Applikationsmenyns sidolist visas på den vänstra sidan av skärmen.
- **Hög**:
Välj för en högerstyrd bil.
Applikationsmenyns sidolist visas på den högra sidan av skärmen.

Inställningen börjar att gälla nästa gång den **Apple CarPlay**-kompatibla enheten ansluts till denna produkt.

Volyminställning

Du kan justera ljud-/varningsvolymen för vägledning separat från själva huvudljudvolymen.

- Tryck på **VOL (+/-)**-knappen.



- ① Tryck för att stänga av ljudet. Tryck igen för att sätta på ljudet.

- ② Visar huvudljudvolymen.

- ③ Justerar ljud-/varningsvolymen för vägledning.

Varje tryckning på **[+]** eller **[-]** höjer eller sänker volymen.

- Du kan inte justera volymen för huvudljudet på den här skärmen. Tryck på **VOL (+/-)**-knappen för att justera volymen för huvudljudet.

- Volymmenyn visas i fyra sekunder. Tryck på **VOL (+/-)**-knappen igen om skärmen försvinner. Skärmen visas på nytt.

Använda MirrorLink

När du ansluter en **MirrorLink**-enhet med kompatibla applikationer installerade kan du styra den mobila enhetens applikationer direkt från denna produkt (**MirrorLink**-läge).

Du kan även styra kompatibla applikationer via displayen med pekgesten så som att trycka, dra, bläddra, snärta och nypa.

- Pekgesten kan vara inaktiverade beroende på vilken enhetsmodell av **MirrorLink** som är ansluten.

Använda touchtangenterna (sidolisten i appkontrollen)

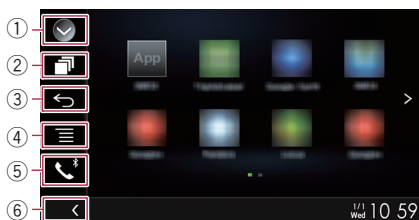

- 1 Visar listan med källor.**
 - ➔ För närmare information, se "Välja en främre källa på källistan" på sidan 10.
- 2 Visar startskärmen.**
- 3 Visar föregående skärm.**
 - Beroende på typ av **MirrorLink**-enhet visas inte den här knappen.
- 4 Visar menyskärmen.**
 - Beroende på typ av **MirrorLink**-enhet visas inte den här knappen.
- 5 Visar menyskärmen för Telefon.**
 - ➔ För närmare information, se "Visa telefonmenyn" på sidan 19.
- 6 Visar aktuell källa.**
 - I **MirrorLink**-läget visas sidolisten i appkontrollen.
 - Om du trycker två gånger på knappen **HOME** försvinner sidolisten i appkontrollen. Tryck på knappen **HOME** två gånger igen, så visas sidolisten i appkontrollen.

Normal start

När du ansluter en **MirrorLink**-enhet till denna produkt måste du välja metod för att

ansluta enheten. Inställningar krävs enligt den anslutna enheten.

- ➔ För närmare information, se "Grundläggande steg för att konfigurera en iPod/iPhone eller smartphone" på sidan 26.

- 1. Lås upp MirrorLink-enheten.**
- 2. Anslut MirrorLink-enheten till denna produkt via USB-kabeln, som säljs separat, för användning med MirrorLink-enheter (CD-MU200).**
 - Anslutningsmetoden via kabel varierar beroende på din enhet.
 - ➔ För närmare information om anslutningar, se i Installationshandboken.
- 3. Tryck på HOME-knappen för att visa Toppmenyn.**
- 4. Tryck på [APPAR].**
 - Om startapplikationen är installerad på **MirrorLink**-enheten startar applikationen. Annars visas applikationsmenyn.
- 5. Tryck på önskad applikationssymbol.**
 - Den önskade applikationen startas och applikationens funktionssskärm visas.
 - Vissa applikationer startar ev. inte beroende på den anslutna enhetens status. I så fall startar du applikationen enligt applikationens startmeddelande.
- 6. Använd applikationen.**
- 7. Tryck på HOME-knappen för att återvända till Toppmenyn.**

Använda ljudmixningsfunktionen

Du kan använda en ljudmixad AV-källa och en applikation för iPhone eller smartphone när läget **AppRadio Mode** eller **MirrorLink** används.

- 1. Starta läget AppRadio Mode eller MirrorLink.**
- 2. Tryck på VOL (+/-)-knappen.**
 - Ljudmixningsmenyn visas på skärmen.

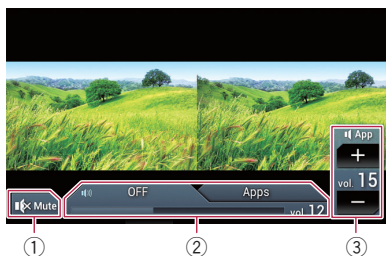

- ① **Tryck för att stänga av ljudet. Tryck igen för att sätta på ljudet.**
- ② **Ställer in om ljudmixningsfunktionen ska vara på eller av.**
 - Vänster flik: Ljudmixningsfunktionen är aktiverad (mixning på). Appvolymen visas. Om du trycker på appvolymen visas volymknapparna.
 - Höger flik: Ljudmixningsfunktionen är inaktiverad (mixning av).
- ③ **Justerar applikationens volym.**

Varje tryckning på [+] eller [-] höjer eller sänker volymen.

 - Du kan växla mellan AV-funktions-skärmen och applikationsskärmen genom att trycka på **MODE**-knappen.
 - Du kan inte justera volymen för huvudljudet på den här skärmen. Tryck på **VOL (+/-)**-knappen för att justera volymen för huvudljudet.
 - Ljudmixningsmenyn visas i fyra sekunder. Tryck på **VOL (+/-)**-knappen igen om skärmen försvinner. Skärmen visas på nytt.

Använda en Bluetooth-musikspelare

Du kan styra en Bluetooth-musikspelare.

- Innan Bluetooth-musikspelaren kan användas måste enheten registreras och anslutas till den här produkten.
- ⇒ För närmare information, se "Registrera dina Bluetooth-enheter" på sidan 14.
- Funktioner kan variera beroende på typen av Bluetooth-musikspelare som används.
- Beroende på vilken Bluetooth-musikspelare som ansluts till den här produkten kan tillgängliga kontrollfunktioner med produkten vara begränsade till följande två nivåer:
 - A2DP (Advanced Audio Distribution Profile): Endast avspeling av musik på din musikspelare är möjligt.
 - A2DP och AVRCP (Audio/Video Remote Control Profile): Avspeling, paus, låtval, etc. är möjligt.
- Eftersom det finns ett stort antal olika Bluetooth-musikspelare tillgängliga på marknaden kan din Bluetooth-musikspelares funktionalitet, tillsammans med den här produkten, variera kraftigt. Läs i denna instruktionsbok och den instruktionsbok som medföljde din Bluetooth-musikspelare, när du använder din musikspelare med den här produkten.
- Försök att i största möjliga mån undvika att använda din mobiltelefon medan du lyssnar på låtar från din Bluetooth-musikspelare. Om du använder din mobiltelefon kan signalerna från denna orsaka störningar i musiken som avspelas.
- Även om du växlar till en annan källa medan du lyssnar på en låt från din Bluetooth-musikspelare fortsätter avspelingen av låten.
- Beroende på vilken Bluetooth-musikspelare som du anslutit till den här produkten kan de anvisningar som ges i den här instruktionsboken för att styra musikspelaren skilja sig åt.
- När du samtalar i en mobiltelefon ansluten till den här produkten trådlöst via Bluetooth kan musikavspelingen från en Bluetooth-musikspelare som är ansluten till produkten komma att försättas i pausläge.
- Den här funktionen är inte tillgänglig när **Apple CarPlay** är aktiverat.

Använda touchknapparna

Avspelningskärm (sida 1)



Avspelningskärm (sida 2)



- ① **Visar listan med källor.**
 - ⇒ För närmare information, se "Välja en främre källa på källistan" på sidan 10.
- ② **Visar inställningsskärmen för Tid och datum.**
 - ⇒ För närmare information, se "Ställa in tid och datum" på sidan 94.
- ③ **Visar menyskärmen för Inställningar.**
- ④ **Hämtar equalizer-kurvor.**
 - ⇒ För närmare information, se "Använda equalizern" på sidan 84.
- ⑤ **Väljer en fil från listan.**
 - ⇒ För närmare information, se "Välja filer från filnamnlistan" på sidan 63.
- ⑥ **Visar menyskärmen för Telefon.**
 - ⇒ För närmare information, se "Visa telefonmenyn" på sidan 19.
- ⑦ **Växlar till nästa eller föregående sida med touchknapparna.**
- ⑧ **Spolar framåt eller bakåt.**

Använda en Bluetooth-musikspelare

- 9 Använder "Ljudåterskap."-funktionen.
 - ⇒ För närmare information, se "Ställa in "Ljudåterskap."-funktionen" på sidan 95.
- 10 Spelar filer i slumpvis ordning.
 - ⇒ För närmare information, se "Slumpvis avspelning av filer" på sidan 63.
- 11 Ställer in ett område för repetitionsavspelning.
 - ⇒ För närmare information, se "Ställa in ett område för repetitionsavspelning" på sidan 63.
- 12 Växlar mellan avspelning och paus.

Avläsa skärmen



- 1 **Aktuellt klockslag och datum**
- 2 **Filnummerindikator**
 - Visar det filnummer som avspelas (om tillgängligt).
- 3 **Indikering av speltid**
 - Visar använd speltid för den aktuella filen (om tillgängligt).
- 4 **Aktuell filinformation**
 - Om den anslutna Bluetooth-musikspelaren är kompatibel med AVRCP 1.3, kommer följande filinformation att visas.
 - **Spårtitel**
 - Visar det avspelade spårets titel (om tillgängligt).
 - **Artistnamn**
 - Visar namnet på artisten för det avspelade spåret (om tillgängligt).
 - **Albumtitel**
 - Visar den avspelade filens albumtitel (om tillgängligt).

- **Genre**
 - Visar den aktuella filens genre (om tillgängligt).
 - I följande fall kommer filinformationen endast att visas efter det att avspelningen av en fil startats eller återupptagits:
 - Du ansluter en Bluetooth-musikspelaren som är kompatibel med AVRCP 1.3 och startar avspelningen från musikspelaren.
 - Du väljer en annan fil medan avspelningen är i pausläge.

Normal start

1. **Dra ut anslutningskabeln för att använda AppRadio Mode.**
 - Du kan inte använda Bluetooth-musikspelaren när anslutningskabeln för att använda **AppRadio Mode** är ansluten.
 - Du kan inte använda Bluetooth-musikspelaren när **Apple CarPlay** är på.
2. **Tryck på HOME-knappen för att visa Toppmenyn.**
3. **Tryck på knapparna i följande ordning.**



- "System"-skärmen visas.
- 4. **Tryck på [Inställningar av AV-källa].**
- 5. **Kontrollera att "Bluetooth-ljud" är på.**
 - Standardinställningen är "På".
- 6. **Visar AV-källvalsskärmen.**
 - ⇒ För närmare information om användning, se i "Visa AV-funktionsskärmen" på sidan 10.
- 7. **Tryck på [Bluetooth-ljud] på AV-källvalsskärmen.**
 - "Bluetooth-ljud"-skärmen visas.
- 8. **Använd touchknapparna på displayen för att styra Bluetooth-musikspelaren.**
 - ⇒ För närmare information, se "Använda touchknapparna" på sidan 61.

Välja filer från filnamnlistan

Filnamnslistan visar en lista över spåritlarna för Bluetooth-musikspelaren och låter dig välja en av dem för avspelning.

- Den här funktionen är endast tillgänglig om den anslutna Bluetooth-musikspelaren stöder AVRCP 1.4.

1. Tryck på följande knapp.



Visar filnamnslistan.

2. Tryck på en fil i listan för att spela upp den.

- Tryck på en mapp i listan för att visa dess innehåll. Du kan avspela en fil i listan genom att trycka på den.

Slumpvis avspelning av filer

Alla filer i aktuellt repetitionsområde kan avspelas i slumpvis ordning med ett enkelt knapptryck.

- Den här funktionen är endast tillgänglig om den anslutna Bluetooth-musikspelaren stöder AVRCP 1.3.

• Tryck på följande knapp upprepade gånger tills önskad inställning visas.



Aktiverar/Inaktiverar slumpvis uppspelning.

Ställa in ett område för repetitionsavspelning

Repetitionsavspelningsområdet kan ändras med ett enkelt knapptryck.

- Den här funktionen är endast tillgänglig om den anslutna Bluetooth-musikspelaren stöder AVRCP 1.3.

• Tryck på följande knapp upprepade gånger tills önskad inställning visas.



Ändrar repetitionsavspelningsområde mellan den aktuella filen och alla ljudfiler i Bluetooth-musikspelaren.

Styra med knapparna

Tryck på TRK-knappen

Du kan hoppa över filer framåt eller bakåt.

Tryck och håll ned TRK-knappen

Du kan utföra snabbsökning framåt eller bakåt.

Använda en HDMI-källa

Du kan återge videobilder från enheten som är ansluten till den här produkten. I det här avsnittet beskrivs funktionerna för en HDMI-källa.

En High Speed HDMI®-kabel (säljs separat) krävs för anslutning.

⇒ För närmare uppgifter om anslutningsmetoden, se i Installationshandboken.

⚠ VARNING

Videobilder kan av säkerhetsskäl inte visas medan ditt fordon är i rörelse. För att titta på videobilder måste du stanna på en säker plats och lägga i parkeringsbromsen.

Använda touchknapparna

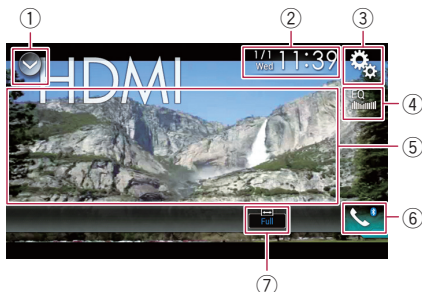

① Visar listan med källor.

⇒ För närmare information, se "Välja en främre källa på källistan" på sidan 10.

② Visar inställningsskärmen för Tid och datum.

⇒ För närmare information, se "Ställa in tid och datum" på sidan 94.

③ Visar menyskärmen för Inställningar.

④ Hämtar equalizer-kurvor.

⇒ För närmare information, se "Använda equalizern" på sidan 84.

⑤ Döljer touchknapparna.

När du rör vid det här området döljer du touchknapparna.

Vidrör valfritt område på displayen för att visa touchknapparna igen.

⑥ Visar menyskärmen för Telefon.

⇒ För närmare information, se "Visa telefonmenyn" på sidan 19.

⑦ Ändrar widescreen-läget.

⇒ För närmare information, se "Ändra widescreen-läget" på sidan 95.

Avläsa skärmen



① Aktuellt klockslag och datum

Normal start

1. Visar AV-källvalsskärmen.

⇒ För närmare information om användning, se i "Visa AV-funktionsskärmen" på sidan 10.

2. Tryck på [HDMI] på AV-källvalsskärmen. Bilden visas på displayen.

3. Använd displayens touchknappar för att styra den externa enheten.

⇒ För närmare information, se "Använda touchknapparna" på sidan 64.

Använda en AUX-källa

Du kan återge videobilder från enheten som är ansluten till den här produkten. I det här avsnittet beskrivs funktionerna för en AUX-källa.

- För att ansluta krävs det att du har en AV mini-jack-kabel (CD-RM10) (säljs separat).
- ⇒ För närmare uppgifter om anslutningsmetoden, se i Installationshandboken.

⚠ VARNING

Videobilder kan av säkerhetsskäl inte visas medan ditt fordon är i rörelse. För att titta på videobilder måste du stanna på en säker plats och lägga i parkeringsbromsen.

Använda touchknapparna

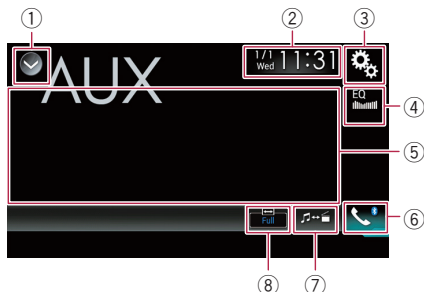

- 1 Visar listan med källor.
⇒ För närmare information, se "Välja en främre källa på källistan" på sidan 10.
- 2 Visar inställningsskärmen för Tid och datum.
⇒ För närmare information, se "Ställa in tid och datum" på sidan 94.
- 3 Visar menyskärmen för Inställningar.
- 4 Hämtar equalizer-kurvor.
⇒ För närmare information, se "Använda equalizern" på sidan 84.
- 5 Döljer touchknapparna.
När du rör vid det här området döljer du touchknapparna.
□ Vidrör valfritt område på displayen för att visa touchknapparna igen.
- 6 Visar menyskärmen för Telefon.

⇒ För närmare information, se "Visa telefonmenyn" på sidan 19.

- 7 Växlar funktionsskärmen.
⇒ För närmare information, se "Växla funktionsskärmen" på sidan 66.
- 8 Ändrar widescreen-läget.
⇒ För närmare information, se "Ändra widescreen-läget" på sidan 95.

Avläsa skärmen



- 1 Aktuellt klockslag och datum

Normal start

1. Tryck på HOME-knappen för att visa Toppmenyn.
2. Tryck på knapparna i följande ordning.



"System"-skärmen visas.

3. Tryck på [In-/utgångsinställningar].
4. Kontrollera att "AUX-ingång" är på.
□ Standardinställningen är "På".
5. Visar AV-källvalsskärmen.
⇒ För närmare information om användning, se i "Visa AV-funktionsskärmen" på sidan 10.
6. Tryck på [AUX] på AV-källvalsskärmen.
Bilderna visas på displayen.
7. Använd displayens touchknappar för att styra den externa enheten.
⇒ För närmare information, se "Använda touchknapparna" på sidan 65.

Ställa in videosignalen

Välj lämplig videosignalinställning när du ansluter AUX-utrustning till den här produkten.

Den här funktionen är endast tillgänglig för videosignalingången i AUX-ingången.

1. Tryck på **HOME**-knappen för att visa Toppmenyn.
2. Tryck på knapparna i följande ordning.

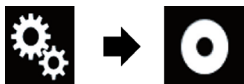

“Video-inställn.”-skärmen visas.

3. Tryck på [Video signalinställn.].
4. Tryck på [AUX].
Menyrutan visas.
5. Tryck på objektet du vill ställa in.
 - **Auto** (standard):
Justerar inställningen för videosignalen automatiskt.
 - **PAL**:
Ställer in videosignalen till PAL.
 - **NTSC**:
Ställer in videosignalen till NTSC.
 - **PAL-M**:
Ställer in videosignalen till PAL-M.
 - **PAL-N**:
Ställer in videosignalen till PAL-N.
 - **SECAM**:
Ställer in videosignalen till SECAM.

Växla funktionsskärmen

Genom att trycka på den här knappen växlar skärmen läge mellan att avspela musikfiler och videofiler.

Den här touchknappen är endast tillgänglig då AUX-utrustningen innehåller både ljud- och videofiler.

- Tryck på följande knapp.



Växlar mellan skärmen för att avspela videofiler och den för musikfiler.

Använda AV-ingång

Du kan återge videobilder från enheten som är ansluten till den här produkten.

- För närmare uppgifter om anslutningsmetoden, se i Installationshandboken.

⚠ VARNING

Videobilder kan av säkerhetsskäl inte visas medan ditt fordon är i rörelse. För att titta på videobilder måste du stanna på en säker plats och lägga i parkeringsbromsen.

Använda touchknapparna

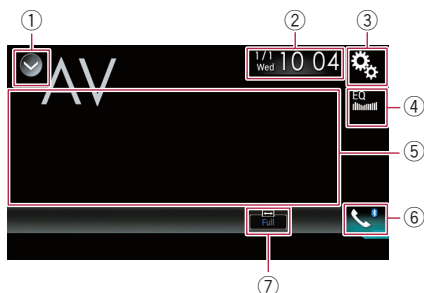

- 1 **Visar listan med källor.**
 - För närmare information, se "Välja en främre källa på källistan" på sidan 10.
- 2 **Visar inställningsskärmen för Tid och datum.**
 - För närmare information, se "Ställa in tid och datum" på sidan 94.
- 3 **Visar menyskärmen för Inställningar.**
- 4 **Hämtar equalizer-kurvor.**
 - För närmare information, se "Använda equalizern" på sidan 84.
- 5 **Döljer touchknapparna.**

När du rör vid det här området döljer du touchknapparna.

 - Vidrör valfritt område på displayen för att visa touchknapparna igen.
- 6 **Visar menyskärmen för Telefon.**
 - För närmare information, se "Visa telefonmenyn" på sidan 19.
- 7 **Ändrar widescreen-läget.**
 - För närmare information, se "Ändra widescreen-läget" på sidan 95.

Avläsa skärmen

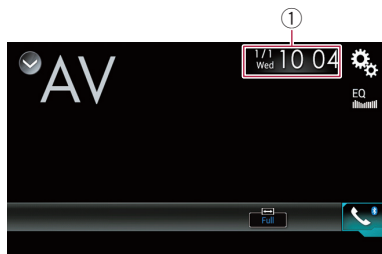

- 1 **Aktuellt klockslag och datum**

Normal start

1. Tryck på HOME-knappen för att visa Toppmenyn.
2. Tryck på knapparna i följande ordning.



"System"-skärmen visas.

3. Tryck på [In-/utgångsinställningar].
4. Tryck på [AV ingång].
Menyrutan visas.
5. Tryck på [På].
Du kan återge videobilder från den externt anslutna enheten.
6. Visar AV-källvalsskärmen.
 - För närmare information om användning, se i "Visa AV-funktionsskärmen" på sidan 10.
7. Tryck på [AV] på AV-källvalsskärmen.
Bilderna visas på displayen.
8. Använd displayens touchknappar för att styra den externa enheten.
 - För närmare information, se "Använda touchknapparna" på sidan 67.

Ställa in videosignalen

Välj lämplig videosignalinställning när du ansluter AV-utrustning till den här produkten.

Den här funktionen är endast tillgänglig för videosignalingången i AV-ingången.

1. Tryck på **HOME**-knappen för att visa Toppmenyn.
2. Tryck på knapparna i följande ordning.



"Video-inställn."-skärmen visas.

3. Tryck på **[Video signalinställn.]**.
4. Tryck på **[AV]**.
Menyrutan visas.
5. Tryck på objektet du vill ställa in.
 - **Auto** (standard):
Justerar inställningen för videosignalen automatiskt.
 - **PAL**:
Ställer in videosignalen till PAL.
 - **NTSC**:
Ställer in videosignalen till NTSC.
 - **PAL-M**:
Ställer in videosignalen till PAL-M.
 - **PAL-N**:
Ställer in videosignalen till PAL-N.
 - **SECAM**:
Ställer in videosignalen till SECAM.

Använda MIXTRAX

MIXTRAX är originalteknik för att skapa non-stop mixval från ditt ljudbibliotek, komplett med DJ-effekter som gör att det låter som om en DJ är där med dig och spelar musiken.

□ Du kan aktivera MIXTRAX på genom att trycka på **[MIXTRAX]** på avspelnings-skärmen för komprimerade ljudfiler.

⇒ För närmare information, se "Använda touchknapparna" på sidan 36.

Touchknappar

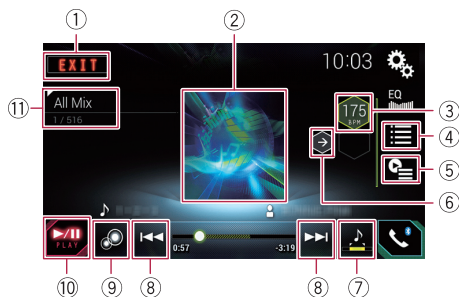

- 1 Stänger MIXTRAX-skärmen.
- 2 Visar LinkGate-skärmen.
Tryck på önskat objekt. Låtar som hör ihop med det valda objektet avspelas.
- 3 Anger BPM.
Ursprunglig BPM visas inte under avspelnigen.
- 4 Visar objektvalsskärmen.
⇒ För närmare information om användning, se i "Välja objekt för att spela låtar" på sidan 69.
- 5 Visar avspelningslistan.
⇒ För närmare information om användning, se i "Välja sånger som inte ska spelas" på sidan 69.
- 6 Ställer in ursprunglig BPM (Beats Per Minute).
- 7 Anger delen som ska spelas av.
⇒ För närmare information om användning, se i "Ange delen som ska spelas av" på sidan 70.
- 8 Tryck för att välja ett spår.
Tryck och håll för att spola framåt eller bakåt.

- 9 Sätter på eller stänger av den ursprungliga MIXTRAX-skärmbilden.
- 10 Pausar och startar avspelnigen.
- 11 Visar det objekt som valts på LinkGate-skärmen eller objektvalsskärmen.

Välja objekt för att spela låtar

Du kan ange ett objekt för att spela låtar som hör till det.

1. Tryck på följande knapp.



Visar objektvalsskärmen.

2. Tryck på följande knappar för att välja ett objekt.



Visar listan över mixningsmönster.



Visar tagglistan.



Visar fillistan.

3. Välj ett objekt i listan.

Låtar som hör ihop med det valda objektet avspelas.

Välja sånger som inte ska spelas

Du kan markera objekt eller låtar som inte ska spelas.

1. Tryck på följande knapp.



Visar avspelningslistan.

2. Tryck på följande knapp.



Visar "Playback not allowed"-skärmen.

3. Tryck på [Låtar], [Artister] eller [Album].

4. Tryck på rutan till vänster om objektet eller låten som du inte vill spela.

En symbol visas. Objekt som visas med den här symbolen kommer inte att spelas.

- Om du trycker på [Unselect All] avmarkeras alla val.
- Om du trycker på [Select All] markeras alla val.



Ange delen som ska spelas av

Du kan ange den del som ska spelas av.

- Tryck på följande knapp upprepade gånger tills önskad inställning visas.



Ändrar delen som ska spelas av.

-  (standard): Spelar av ett mittparti.
 - : Spelar av ett längre parti.
 - : Spelar av ett kortare parti.
- Den mest lämpliga ljudeffekten används automatiskt när du växlar till nästa låt.

Ställa in blinkningsmönstret

Den blinkande färgen ändras i takt med förändringarna i ljudet och basen.

1. Tryck på HOME-knappen för att visa Toppmenyn.
2. Tryck på knapparna i följande ordning.



"System"-skärmen visas.

3. Tryck på [Inställningar av AV-källa].

4. Tryck på [MIXTRAX Settings].

5. Tryck på [Blinkmönster].

Menyrutan visas.

6. Tryck på objektet du vill ställa in.

- **Ljud1** (standard) till **Ljud6**: Blinkningsmönstret ändras beroende på ljudnivån. Välj önskat läge.
- **L-Pass1** till **L-Pass6**: Blinkningsmönstret ändras beroende på basnivån. Välj önskat läge.
- **Slumpvis1**: Blinkningsmönstret ändras slumpmässigt beroende på ljudnivåns läge och lågpassläget.
- **Slumpvis2**: Blinkningsmönstret ändras slumpmässigt beroende på ljudnivåns läge.
- **Slumpvis3**: Blinkningsmönstret ändras slumpmässigt beroende på lågpassläget.
- **Av**: Blinkningsmönstret blinkar inte.

Inställning av FM-sökningssteg

Beroende på region kan sökningssteget ändras. FM-sökningssteget kan växlas mellan 100 kHz och 50 kHz.

Denna inställning är tillgänglig när den valda källan är "Av".

1. Tryck på **HOME**-knappen för att visa **Toppmenyn**.
2. Tryck på knapparna i följande ordning.



"System"-skärmen visas.

3. Tryck på **[Inställningar av AV-källa]**.
4. Tryck på **[Radioinställningar]**.
5. Tryck på **[FM-steg]** flera gånger tills önskad inställning visas.
 - **100kHz** (standard):
Växlar till 100 kHz.
 - **50kHz**:
Växlar till 50 kHz.

Aktivera Bluetooth-ljudkällan

Du måste aktivera Bluetooth-ljudkällan för att kunna använda en Bluetooth-musikspelare.

1. Tryck på **HOME**-knappen för att visa **Toppmenyn**.
2. Tryck på knapparna i följande ordning.



"System"-skärmen visas.

3. Tryck på **[Inställningar av AV-källa]**.
4. Tryck på **[Bluetooth-ljud]** flera gånger tills önskad inställning visas.
 - **På** (standard):
Aktiverar Bluetooth-ljudkällan.
 - **Av**:
Inaktiverar Bluetooth-ljudkällan.

Ställa in kontinuerlig rullning

När "**Kontinuerlig rullning**" är inställt på "**På**" rullar inspelad textinformation kontinuerligt på skärmen. Ställ in på "**Av**" om du föredrar att informationen bara ska rulla förbi en gång.

1. Tryck på **HOME**-knappen för att visa **Toppmenyn**.
2. Tryck på knapparna i följande ordning.



"System"-skärmen visas.

3. Tryck på **[Kontinuerlig rullning]** flera gånger tills önskad inställning visas.
 - **Av** (standard):
Inaktiverar inställningen för kontinuerlig rullning.
 - **På**:
Aktiverar inställningen för kontinuerlig rullning.

Ställa in AV-ingång

Du kan använda extern videoutrustning så som portabla spelare anslutna till den här produkten med den här inställningen.

1. Tryck på **HOME**-knappen för att visa **Toppmenyn**.
2. Tryck på knapparna i följande ordning.



"System"-skärmen visas.

3. Tryck på **[In-/utgångsinställningar]**.
Menyrutan visas.
4. Tryck på **[AV ingång]**.
 - **Av** (standard):
Inaktiverar AV-källan.
 - **På**:
Återger videobilder från den externt anslutna enheten.

Ställa in backkameran

Följande två funktioner är tillgängliga. Det krävs en backkamera som säljs separat (t.ex. ND-BC6) för att kunna använda backkamerafunktionen. (Kontakta återförsäljaren för närmare information.)

Backkamera

Den här produkten har en funktion som automatiskt växlar till att återge backkamerabilden i fullskärmsläge när en backkamera är installerad i ert fordon. När fordonets backväxel (R) väljs, växlar skärmen automatiskt till fullskärmsläge med en backkameravvy.

- Om växelspaken läggs i backväxel (R) omedelbart efter det att systemet för denna produkt startas visas endast kameravyn och parkeringshjälpplinj och meddelandet **"Bildén kan visas omvänd"** visas inte. Parkeringshjälpplinjerna och meddelandet visas på kameravyn efter en liten stund. Var noga med att kontrollera förhållandena runt bilen redan innan hjälpplinjerna och meddelandet visas.

Kamera för Kameravy-läge

Kameravy kan visas när som helst (för att exempelvis övervaka en kopplad släpvagn etc.). Tänk på att kameran med denna inställning endast återger en beskuren bild som inte anpassats till skärmen, vilket innebär att allt som kameran registrerar inte återges på skärmen.

VARNING

Pioneer rekommenderar användning av en kamera som återger spegelvända bilder, annars kan skärmbilden visas omvänd.

- Verifiera omedelbart om skärmen växlar till backningskamerabild när fordonets backväxel (R) väljs.
- Om bildåtergivningen från backkameran ändras till fullskärmsläge under normal körning, växla till motsatt inställning i **"Kamerapolaritet"**.

Ställa in aktivering av backkameran

1. Tryck på **HOME**-knappen för att visa **Toppmenyn**.
2. Tryck på **knapparna** i följande ordning.



"System"-skärmen visas.

3. Tryck på **[Kamerainställningar]**.
4. Tryck på **[Backkameraingång]** flera gånger tills önskad inställning visas.

- **Av** (standard): Inaktiverar inställningen för backkameraingången.
- **På**: Aktiverar inställningen för backkameraingången.

Ställa in backkamerans polaritet

- Den här funktionen är inte tillgänglig när **"Backkameraingång"** är **"På"**.
- För närmare information, se "Ställa in aktivering av backkameran" på sidan 72.

1. Tryck på **HOME**-knappen för att visa **Toppmenyn**.
2. Tryck på **knapparna** i följande ordning.



"System"-skärmen visas.

3. Tryck på **[Kamerainställningar]**.
4. Tryck på **[Kamerapolaritet]** flera gånger tills önskad inställning visas.

- **Batteri** (standard): När den anslutna ledningen har positiv polaritet medan växelspaken befinner sig i backväxelläget (R).
- **Jord**: När den anslutna ledningen har negativ polaritet medan växelspaken befinner sig i backväxelläget (R).

När växelspaken förs till läget REVERSE (R) (backen), efter det att backkameran ställts in, kommer en vy från backkameran att återges på skärmen.

Ställa in kameran i Kameravy-läget

För att **Kameravy** alltid ska visas måste "**Kameravy**" vara inställt på "**På**".

- För att kunna ställa in backkameran i läget **Kameravy** måste "**Backkameraingång**" vara inställt på "**På**".
- ⇒ För närmare information, se "Ställa in aktivering av backkameran" på sidan 72.

1. Tryck på **HOME**-knappen för att visa **Toppmenyn**.
2. Tryck på knapparna i följande ordning.

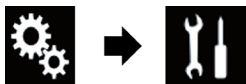

"**System**"-skärmen visas.

3. Tryck på [**Kamerainställningar**].
4. Tryck på [**Kameravy**] flera gånger tills önskad inställning visas.
 - **Av** (standard):
Inaktiverar inställningen för kameravy.
 - **På**:
Aktiverar inställningen för kameravy.

Om inga åtgärder utförs under sju sekunder efter att **AV**-funktionsskärmen visas kommer kameravyn att visas automatiskt.

- Om du trycker på skärmen medan kameravyn visas släcks den visade bilden tillfälligt.

Visa parkeringshjälpplinj

1. Tryck på **HOME**-knappen för att visa **Toppmenyn**.
2. Tryck på knapparna i följande ordning.



"**System**"-skärmen visas.

3. Tryck på [**Kamerainställningar**].
4. Tryck på [**Parkeringshjälpguide**] flera gånger tills önskad inställning visas.
 - **Av** (standard):
Döljer hjälpplinjerna.

- **På**:
Visar hjälpplinjerna.

När växelspaken förs till läget **REVERSE (R)** (backen), efter det att backkameran ställts in, kommer en vy från backkameran att återges på skärmen.

Inställning av hjälpplinj i backkameravn

⚠ VARNING

- Se till att parkera fordonet på en säker plats och ansätt parkeringsbromsen när hjälpplinjerna ska justeras.
- Se till att slå ifrån tändningen (**ACC OFF**) innan du stiger ur bilen för att placera ut markeringarna.
- Backkamerans räckvidd är begränsad. Även hjälpplinj för fordonsbredd och avstånd som visas i backkameravyn kan skilja sig från fordonets verkliga bredd och avstånd. (Hjälpplinjerna är raka linjer.)
- Den återgivna bildkvaliteten kan försämrats beroende på användning i miljöer så som nattmörker eller mörka omgivningar.

1. Parkera fordonet på en säker plats och ansätt parkeringsbromsen.
2. Använd packtejp eller liknande och placera markeringarna ca 25 cm på varje sida av bilen, och ca 50 cm och 2 m från den bakre stötfångaren.

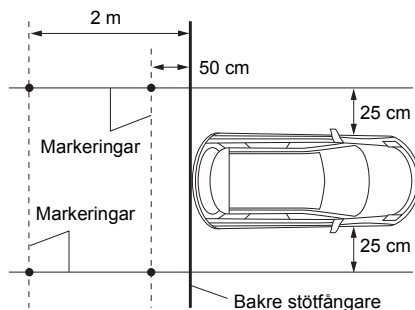

3. Tryck på **HOME**-knappen för att visa **Toppmenyn**.
4. Tryck på knapparna i följande ordning.



“System”-skärmen visas.

5. Tryck på [Kamerainställningar].
6. Tryck på [Just. park.hjälpguide].
7. Ställ in hjälplinjerna genom att dra i de fyra punkterna.
8. Tryck på följande knappar för att justera punktens läge om det behövs.



Flyttar punkten till vänster.



Flyttar punkten till höger.



Flyttar punkten uppåt.



Flyttar punkten nedåt.



Förlänger linjen till vänster och höger om den aktuella mittpunkten av hjälplinjen för avståndet. Justeringspunkterna på de laterala koordinaterna i båda ändar flyttar sig också.



Förkortar linjen till vänster och höger om den aktuella mittpunkten av hjälplinjen för avståndet. Justeringspunkterna på de laterala koordinaterna i båda ändar flyttar sig också.

Std

Återställer inställningarna för hjälplinjerna för avstånd och fordonsbredd samt justeringspunkterna till standardvärdena.

- När en punkt flyttas visas det avstånd som punkten flyttas från ursprungsvärdet längst ned på skärmen.

Ställa in felsäkert läge

Av säkerhetsskäl, kan du begränsa antalet funktioner som är tillgängliga medan ditt fordon är i rörelse.

1. Tryck på HOME-knappen för att visa Toppmenyn.
2. Tryck på knapparna i följande ordning.



“System”-skärmen visas.

3. Tryck på [Felsäkert läge] flera gånger tills önskad inställning visas.

- **På** (standard): Aktiverar felsäkerhetsfunktionen.
- **Av**: Inaktiverar felsäkerhetsfunktionen.

Stänga av demoskärmen

Om demoskärmen visas, gör så här för att stänga av den.

1. Tryck på HOME-knappen för att visa Toppmenyn.
2. Tryck på knapparna i följande ordning.



“System”-skärmen visas.

3. Tryck på [Demoläge] flera gånger tills önskad inställning visas.

- **På** (standard): Visar demoskärmen.
- **Av**: Döljer demoskärmen.

Välja systemspråk

Systemspråket kan väljas.

- Språket kan ändras för följande:
 - “Ljud”-skärmen
 - “System”-skärmen
 - “Video-inställn.”-skärmen
 - “Bluetooth”-skärmen

- Språk för meddelanden
Vissa funktioner på den här produkten är förbjudna att använda under körning eller kräver noggrann uppmärksamhet när de används. I dessa fall visas ett meddelande som manar till försiktighet. Med den här inställningen kan du ändra språk för meddelanden om försiktighet.
- Om det inbäddade språket och den valda språkinställningen inte är samma kan textinformation ev. visas felaktigt.
- Visa tecken kan ev. visas på ett felaktigt sätt.

1. Tryck på **HOME**-knappen för att visa **Toppmenyn**.
2. Tryck på knapparna i följande ordning.



“System”-skärmen visas.

3. Tryck på **[Systemspråk]**.
Menyrutan visas.
4. Tryck på **önskat språk**.
Efter det att språket valts, visas föregående skärm.

Anpassa tangentbordsspråk med applikationen för iPhone

Du kan använda tangentbordet i **AppRadio Mode** genom att ställa in tangentbordsspråket för iPhone.

- Den här funktionen är endast tillgänglig i **AppRadio Mode** på iPhone.

1. Tryck på **HOME**-knappen för att visa **Toppmenyn**.
2. Tryck på knapparna i följande ordning.



“System”-skärmen visas.

3. Tryck på **[Tangentbord]**.
Menyrutan visas.
4. Tryck på **önskat språk**.

Efter det att språket valts, visas föregående skärm.

Ställa in ljudsignalen

1. Tryck på **HOME**-knappen för att visa **Toppmenyn**.
2. Tryck på knapparna i följande ordning.



“System”-skärmen visas.

3. Tryck på **[Pipsignal]** flera gånger tills önskad inställning visas.
 - **På** (standard):
En ljudsignal hörs.
 - **Av**:
Ingen ljudsignal hörs.

Justera bilden

Du kan justera bilden för respektive källa och backkameran.

VARNING

Av säkerhetsskäl kan du inte använda vissa av dessa funktioner medan bilen är i rörelse. För att aktivera dessa funktioner måste du stanna på en säker plats och lägga i parkeringsbromsen. Se Viktig information till användaren (en separat instruktionsbok).

1. Visa skärmen som du vill justera.
2. Tryck på **HOME**-knappen för att visa **Toppmenyn**.
3. Tryck på knapparna i följande ordning.



“System”-skärmen visas.

4. Tryck på **[Bildjustering]**.
5. Tryck på någon av följande knappar för att välja den funktion som ska justeras.
Bildjusteringsalternativen visas.
 - **Ljusstyrka**:
Justerar svärtans intensitet.

- **Kontrast:**
Justerar kontrasten.
 - **färg:**
Justerar färgmättnad.
 - **Färgton:**
Justerar färgtonen (vilken färg som förstärks, röd eller grön).
 - **Dimmer:**
Justerar skärmens ljusstyrka.
 - **Temperatur:**
Justerar färgtemperaturen, vilket resulterar i en bättre vitbalans.
- Du kan endast justera **Färgton** när färgsystemet är inställt på NTSC.

- Om du trycker på [**Vy bakåt**] ändras läget till backkameraläge. Om du trycker på [**Källa**] eller [**Appar**] kan du återgå till det valda läget.
6. Tryck på följande knappar för att justera det valda alternativet.



Sänker nivån för det valda alternativet.



Höjer nivån för det valda alternativet.



Väljer föregående justerbara alternativ.



Väljer nästa justerbara alternativ.

Varje gång du trycker på knappen ökar eller minskar nivån för valt alternativ.

- "**Ljusstyrka**", "**Kontrast**", "**färg**" och "**Färgton**" kan justeras från "+24" till "-24".
- "**Dimmer**" kan justeras från "+1" till "+48".
- "**Temperatur**" kan justeras från "+3" till "-3".
- Justeringarna av "**Ljusstyrka**" och "**Kontrast**" lagras separat när fordonets strålkastare är släckta (dagtid) och när fordonets strålkastare är tända (nattid). Dessa växlar automatiskt beroende på om fordonets strålkastare är tända eller ej.
- Justeringen av "**Dimmer**" lagras separat när fordonets strålkastare är släckta (dagtid) och när fordonets strålkastare är tända (nattid). "**Dimmer**" växlar endast

automatiskt då värdet för nattid är lägre än värdet för dagtid.

- Bildjusteringen kanske inte är tillgänglig för vissa backkameror.
- Inställningarna kan sparas separat för följande skärmar och videobilder.
 - **AV** och extern kamera
 - **USB (Video)**, **USB (JPEG)** och **MirrorLink**
 - **HDMI** och **AppRadio Mode (HDMI)**
 - **MIXTRAX**, bilder från den externa enheten

Visa firmware-version

1. Tryck på **HOME**-knappen för att visa **Toppmenyn**.
2. Tryck på knapparna i följande ordning.



"**System**"-skärmen visas.

3. Tryck på [**Systeminformation**].
4. Tryck på [**Firmware-information**].
"Firmware-information"-skärmen visas.

Uppdatera firmware

⚠ VARNING

- Den enda USB-porten som stöder firmware-uppdatering är USB ingång 1.
- Stäng aldrig av produkten och koppla aldrig bort USB-minnesenheten medan firmware uppdateras.
- Du kan endast starta firmware-uppdateringen när bilen står stilla och parkeringsbromsen är ilagd.

1. Ladda ner uppdateringsfilerna för firmware.
2. Anslut en USB-minnesenhet till datorn och leta sedan upp rätt uppdateringsfil och kopiera den till USB-minnesenheten.
3. Stäng av källan.
 - ↳ För närmare information, se "Stänga av AV-källan" på sidan 11.

- Tryck på HOME-knappen för att visa Toppmenyn.
- Tryck på knapparna i följande ordning.



“System”-skärmen visas.

- Tryck på [Systeminformation].
- Tryck på [Firmware-uppdatering].
“Firmware-uppdatering”-skärmen visas.
- Tryck på [Fortsätt] för att visa dataöverföringsläget.
 - Följ anvisningarna på skärmen för att slutföra firmware-uppdateringen.
 - Den här produkten återställs automatiskt efter det att firmware-uppdateringen slutförts korrekt.
 - När firmware-uppdateringen startar stängs källan av och Bluetooth-anslutningen frånkopplas.
 - Om ett felmeddelande visas på skärmen trycker du på [Fortsätt] för att gå vidare och starta återställningssekvensen.

Kontrollera kabelanslutningarna

Kontrollera att kablarna mellan den här produkten och fordonet är korrekt anslutna.

- Tryck på HOME-knappen för att visa Toppmenyn.
- Tryck på knapparna i följande ordning.



“System”-skärmen visas.

- Tryck på [Systeminformation].
- Tryck på [Anslutningar].
“Anslutningar”-skärmen visas.
 - GPS-antenn**
Anger GPS-antennens anslutningsstatus, mottagningsstyrka och antal satelliter från vilka signalen tas emot.

Färg	Signal-kommunikation	Används vid positionering
Orange	Ja	Ja
Gul	Ja	Nej

- När GPS-antennen är ansluten till denna produkt visas “OK”. När GPS-antennen inte är ansluten till denna produkt visas “Ej OK”.
- Ändra GPS-antennens placering om mottagningen är dålig.
- Positionstatus**
Visar positioneringsstatus (3D-positionering, 2D-positionering eller ingen positionering), antalet satelliter som används för positionering (orange) och antalet satelliter vars signal har tagits emot (gul). Om signaler från fler än tre satelliter tas emot kan den aktuella platsen mätas.
 - För närmare information, se “Positionsbestämningsteknik” på sidan 104.
- Belysning**
När strålkastarna eller varselljusen på fordonet är påslagna visas “På”. När strålkastarna eller varselljusen på fordonet är avstängda visas “Av”. (Om den orange/vita ledningen inte är ansluten visas “Av”).
- Backsignal**
När växelspaken läggs i läget “R” växlar signalen till “:Hög” eller “:Låg”. (En av dessa visas beroende på fordon.)

Använda fader-/balansjustering

Du kan välja en fader-/balansinställning som ger en idealisk ljudmiljö för alla lyssnarplatser.

- Den här funktionen är inte tillgänglig när "Bakre högtalare" är inställd på "På".

1. Tryck på HOME-knappen för att visa Toppmenyn.
2. Tryck på knapparna i följande ordning.

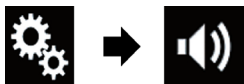

"Ljud"-skärmen visas.

3. Tryck på [Fader/Balans].
"Fader/Balans"-skärmen visas.
4. Tryck på följande knappar för att justera främre/bakre högtalarbalans.



Flyttar framåt.



Flyttar bakåt.

Varje knapptryckning förskjuter främre/bakre högtalarbalansen framåt eller bakåt.

- "Fram25" till "Bakre25" visas medan främre/bakre högtalarbalans förskjuts framifrån och bakåt.
 - Standardinställningen är "FB 0 VH 0".
 - Ställ in "Fram" och "Bakre" till "0" när ett system med två högtalare används.
5. Tryck på följande knappar för att justera vänster/höger högtalarbalans.



Flyttar åt vänster.



Flyttar åt höger.

Varje knapptryckning förskjuter vänster/höger högtalarbalans åt vänster eller höger.

- "Vänst25" till "Hög25" visas medan vänster/höger högtalarbalans förskjuts från vänster till höger.
- Standardinställningen är "V/H 0".
- Du kan även ställa in fader/balans genom att dra punkten i tabellen som visas.

Använda balansjustering

Du kan justera balansen mellan höger/vänster ljudutgång.

- Den här funktionen är inte tillgänglig när "Bakre högtalare" är inställd på "Av".

1. Tryck på HOME-knappen för att visa Toppmenyn.
2. Tryck på knapparna i följande ordning.



"Ljud"-skärmen visas.

3. Tryck på [Balans].
"Fader/Balans"-skärmen visas.
4. Tryck på följande knappar för att justera vänster/höger högtalarbalans.



Flyttar åt vänster.



Flyttar åt höger.

Varje knapptryckning förskjuter vänster/höger högtalarbalans åt vänster eller höger.

- "Vänst25" till "Hög25" visas medan vänster/höger högtalarbalans förskjuts från vänster till höger.
- Standardinställningen är "V/H 0".
- Du kan även ställa in fader/balans genom att dra punkten i tabellen som visas.

Koppla bort/dämpa ljudkälla

Volymen för AV-källan och iPhone-applikationen kan stängas av eller dämpas automatiskt när vägledningsrösten hörs från den anslutna externa enheten.

1. Tryck på **HOME**-knappen för att visa Toppmenyn.
2. Tryck på knapparna i följande ordning.



“Ljud”-skärmen visas.

3. Tryck på **[Mute-nivå]**.
Menyrutan visas.
4. Tryck på objektet du vill ställa in.
 - **ATT** (standard):
Volymen blir 1/10.
 - **Mute**:
Volymen blir 0.
 - **Av**:
Volymen ändras inte.

Justera källans ljudnivå

Med **SLA**-funktionen (justering av källnivå) kan du justera ljudnivån för varje källa för att hindra plötsliga volymändringar vid omkoppling mellan olika källor.

- Inställningarna baseras på FM-ljudnivån, som förblir oförändrad.
- Denna funktion är inte tillgänglig när FM-tunern är vald som AV-källa.

1. Jämför **FM**-tunerns ljudnivå med ljudnivån för den källa du vill justera.
2. Tryck på **HOME**-knappen för att visa Toppmenyn.
3. Tryck på knapparna i följande ordning.



“Ljud”-skärmen visas.

4. Tryck på **[Källnivåjustering]**.
“Källnivåjustering”-skärmen visas.

5. Tryck på följande knappar för att justera källvolymen.



Höjer källvolymen.



Sänker källvolymen.

- Om du trycker direkt på området där markören kan flyttas ändras inställningen **SLA** till värdet för den berörda punkten.
- “+4” till “-4” visas allteftersom källvolymen höjs eller sänks.
- Standardinställningen är “0”.

Ljudinställningar

Följande AV-källor ställs automatiskt in på samma justerade volymnivå.

	Kabel som krävs (säljs separat)	Konfigurera smarttelefon			AV-källor
		Enhet	Anslutning	Apple CarPlay	
iPod/iPhone med 30-stiftskontakt	CD-IU201V	iPhone/iPod	USB	—	USB1 iPod1
	CD-IU201S	iPhone/iPod	USB	—	USB1 iPod1 AppRadio Mode
iPod/iPhone med Lightning-kontakt	<ul style="list-style-type: none"> • CD-IH202 • CD-IU52 • Lightning digital AV-adapter 	iPhone/iPod	Digital AV adapter	—	AppRadio Mode HDMI
	CD-IU52	iPhone/iPod	USB	På	iPod1 Apple CarPlay (*1)
Android-enhet	CD-AH200	Annat	HDMI	—	AppRadio Mode HDMI

(*1) Förutom telefonvolymen.

- När en USB-minnesenhet är ansluten till USB-port 1 eller USB-port 2 justeras källvolymnivån automatiskt till samma nivå som den USB-port som enheten är ansluten till. Den justerade källvolymnivå som automatiskt ställs in varierar beroende på om enheten är ansluten till USB-port 1 eller USB-port 2.
- När en iPod/iPhone med Ligthning-kontakt ansluts till USB-port 1 eller USB-port 2 med en USB-kabel för iPod/iPhone (CD-IU52) (säljs separat) justeras källvolymnivån automatiskt till samma nivå som den USB-port som iPod/iPhone med Lightning-kontakt är ansluten till. Den justerade källvolymnivå som automatiskt ställs in varierar beroende på om iPod/iPhone med Lightning-kontakt är ansluten till USB-port 1 eller USB-port 2.
- När en MirrorLink-enhet är ansluten till USB-port 2 justeras källvolymnivån automatiskt till samma nivå som USB-port 2.

Justera filtret

Följande justeringar kan göras under filterjusteringar. Gör lämpliga justeringar av det återgivna frekvensbandet och av egenskaperna för den anslutna högtalaren.

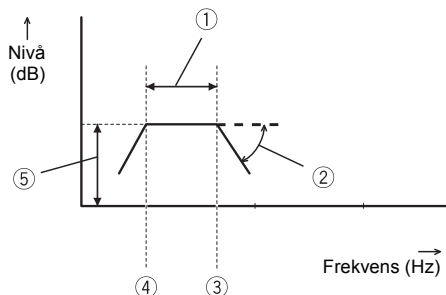

- 1 Återgivet frekvensband
- 2 Lutningsjustering
- 3 Brytfrekvens för LPF
- 4 Brytfrekvens för HPF
- 5 Nivåjustering

Justera främre och bakre högtalarutgång

Du kan ställa in frekvensområdet för ljudet från de främre och bakre högtalarna.

- 1 Tryck på **HOME**-knappen för att visa Toppmenyn.
- 2 Tryck på knapparna i följande ordning.



“Ljud”-skärmen visas.

- 3 Kontrollera att “Bakre högtalare” är inställt på “På”.
 Standardinställningen är “På”.
- 4 Tryck på **[Delning]**.
“Bryt”-skärmen visas.
- 5 Tryck på följande knappar för att välja “Fram” eller “Bakre”.



Väljer föregående justerbara högtalare.



Väljer nästa justerbara högtalare.

- 6 Tryck på **[HPF]** för att aktivera.
- 7 Dra kurvan horisontellt för att justera intervallet för brytfrekvens från “50” Hz till “200” Hz.
 Standardinställningen är “100” Hz.
- 8 Dra spetsen på lutningen för att justera nivåintervallet mellan “-6” dB/okt och “-18” dB/okt.
 Standardinställningen är “-12” dB/okt.

Använda subwoofer-utgången

Den här produkten har en subwoofer-utgång som kan kopplas på eller stängas av.

- 1 Tryck på **HOME**-knappen för att visa Toppmenyn.
- 2 Tryck på knapparna i följande ordning.



“Ljud”-skärmen visas.

- 3 Tryck på **[Subwoofer]** för att ställa in subwoofern “På”.
 Standardinställningen är “Av”.
- 4 Tryck på **[Subwooferinställningar]**.
“Bryt”-skärmen visas.
- 5 Tryck på följande knappar för att välja “Subwoofer”.



Väljer föregående justerbara högtalare.



Väljer nästa justerbara högtalare.

- 6 Tryck på **[LPF]** för att aktivera.

7. Tryck på följande knappar för att välja fas för subwoofer-utgången.



Ställer in fasan för subwooferutgången till normal.



Ställer in fasan för subwooferutgången till omvänd.

8. Dra kurvan horisontellt för att justera intervallet för brytfrekvens från "50" Hz till "200" Hz.

Standardinställningen är "100" Hz.

9. Dra spetsen på lutningen för att justera nivåintervallet mellan "-6" dB/okt och "-18" dB/okt.

Standardinställningen är "-18" dB/okt.

Välja lyssnarposition

Du kan välja en lyssnarposition som du vill ha som mittpunkt för ljudeffekterna.

1. Tryck på **HOME**-knappen för att visa **Toppmenyn**.
2. Tryck på knapparna i följande ordning.



"Ljud"-skärmen visas.

3. Tryck på [**Lyssnarposition**].
"Lyssnarposition"-skärmen visas.
4. Tryck på önskad position.

- **Av** (standard):
Ändrar inställningen för lyssnarposition till avstängd.
- **Fram**:
Ändrar inställningen för lyssnarposition till framre.
- **Främre-V**:
Ändrar inställningen för lyssnarposition till vänster.
- **Främre-H**:
Ändrar inställningen för lyssnarposition till höger.
- **Alla**:
Ändrar inställningen för lyssnarposition till alla.

Finjustera ljudnivån för högtalarna

Finjusteringar av högtalarens utgångsnivå kan göras genom att lyssna på ljudet.

- Den här funktionen är inte tillgänglig när "**Bakre högtalare**" är inställd på "**På**".
⇒ För närmare information, se "Justera framre och bakre högtalarutgång" på sidan 81.
- Den här funktionen är inte tillgänglig när "**Subwoofer**" är inställd på "**På**".
⇒ För närmare information, se "Använda subwoofer-utgången" på sidan 81.

1. Tryck på **HOME**-knappen för att visa **Toppmenyn**.
2. Tryck på knapparna i följande ordning.



"Ljud"-skärmen visas.

3. Tryck på [**Högtalarnivå**].
"Högtalarnivå"-skärmen visas.
4. Tryck på följande knappar för att välja lyssnarposition (om nödvändigt).



Väljer lyssnarposition.



- **Av**:
Ändrar inställningen för lyssnarposition till avstängd.
- **V fram**:
Ändrar inställningen för lyssnarposition till framre vänster.
- **Hög fram**:
Ändrar inställningen för lyssnarposition till framre höger.
- **Fram**:
Ändrar inställningen för lyssnarposition till framre.

- **Alla:**
Ändrar inställningen för lyssnarposition till alla.
- Om du ändrar inställningen för lyssnarposition ändras ljudnivån för alla högtalarna i samband med inställningen.

5. Tryck på följande knappar för att justera högtalarnivån.



Sänker högtalarnivån.



Höjer högtalarnivån.

- “-24” dB till “10” dB visas medan intervallet som ska justeras höjs eller sänks.

- **V fram:**
Ändrar högtalarnivån för framre vänstra högtalaren.
- **Hög fram:**
Ändrar högtalarnivån för framre högra högtalaren.
- **Vänst bak:**
Ändrar högtalarnivån för bakre vänstra högtalaren.
- **Höger bak:**
Ändrar högtalarnivån för bakre högra högtalaren.
- **Subwoofer:**
Ändrar högtalarnivån för subwoofer-högtalaren.

- Om du trycker på [**Anv autoEQ**] tillämpas resultat för “**A-EQ&TA-mätning**” på inställningen för högtalarnivån.
 - För att använda den här funktionen måste fordonets akustik mätas i förväg.

Justera tidsjustering

Genom att justera avståndet från varje högtalare till lyssnarpositionen kan den tid det tar för ljudet att nå lyssnarpositionen justeras.

- Den här funktionen är inte tillgänglig när “**Bakre högtalare**” är inställd på “**På**”.
- ▷ För närmare information, se “Justera framre och bakre högtalartutgång” på sidan 81.

- Den här funktionen är inte tillgänglig när “**Subwoofer**” är inställd på “**På**”.
- ▷ För närmare information, se “Använda subwoofer-utgången” på sidan 81.
- Den här funktionen är endast tillgänglig när lyssnarpositionen är inställd på “**V fram**” eller “**Hög fram**”.
- ▷ För närmare information, se “Välja lyssnarposition” på sidan 82.

1. Mät avståndet mellan lyssnarens huvud och varje högtalarenhet.

2. Tryck på HOME-knappen för att visa Toppmenyn.

3. Tryck på knapparna i följande ordning.



“Ljud”-skärmen visas.

4. Tryck på [Avståndsställning].

“Avståndsställning”-skärmen visas.

5. Tryck på följande knappar för att välja lyssnarposition (om nödvändigt).



Väljer lyssnarposition.



- **Av:**
Ändrar inställningen för lyssnarposition till avstängd.
- **V fram:**
Ändrar inställningen för lyssnarposition till framre vänster.
- **Hög fram:**
Ändrar inställningen för lyssnarposition till framre höger.
- **Fram:**
Ändrar inställningen för lyssnarposition till framre.
- **Alla:**
Ändrar inställningen för lyssnarposition till alla.

- Om du ändrar inställningen för lyssnarposition ändras ljudnivån för alla högtalarna i samband med inställningen.

6. Tryck på följande knappar för att ange avståndet mellan den valda högtalaren och lyssnarpositionen.



Minskar avståndet mellan den valda högtalaren och den valda lyssnarpositionen.



Ökar avståndet mellan den valda högtalaren och den valda lyssnarpositionen.

- "0,0" cm till "500,0" cm visas medan intervallet som ska justeras ökas eller minskas.
- **V fram:**
Ändrar avståndet mellan den främre vänstra högtalaren och den valda lyssnarpositionen.
- **Hög fram:**
Ändrar avståndet mellan den främre högra högtalaren och den valda lyssnarpositionen.
- **Vänst bak:**
Ändrar avståndet mellan den bakre vänstra högtalaren och den valda lyssnarpositionen.
- **Höger bak:**
Ändrar avståndet mellan den bakre högra högtalaren och den valda lyssnarpositionen.
- **Subwoofer:**
Ändrar avståndet mellan subwoofer-högtalaren och den valda lyssnarpositionen.
- Om du trycker på [TA På] stängs tidsjusteringen av.
 - Den här funktionen är endast tillgänglig när lyssnarpositionen är inställd på "V fram" eller "Hög fram".
- Om du trycker på [Anv autoEQ] tillämpas resultat för "A-EQ&TA-mätning" på inställningen för tidsjustering.
 - För att använda den här funktionen måste fordonets akustik mätas i förväg.

Använda equalizern

Med equalizer-funktionen kan du justera equalizer-kurvan enligt fordonets interna akustiska egenskaper.

Val av equalizer-kurva

Det finns sju lagrade equalizer-kurvor som du enkelt kan aktivera när du vill. Här följer en lista över dem:

Equalizer-kurva

S.bas är en kurva där endast lågfrekventa ljud förstärks.

Kraftfull är en kurva där lågfrekventa och högfrekventa ljud förstärks.

Naturlig är en kurva där lågfrekventa och högfrekventa ljud förstärks lätt.

Sång är en kurva där mellanfrekventa ljud, som omfattar omfånget för den mänskliga rösten, förstärks.

Flat är en platt kurva där ingenting förstärks.

Egen1 är en justerad equalizer-kurva som du skapar. Om du väljer den här kurvan används effekten på alla AV-källor.

Egen2 är en justerad equalizer-kurva som du skapar. Om du väljer den här kurvan används effekten på alla AV-källor.

- Standardinställningen är "Kraftfull".
- Om du väljer "Flat" görs inget tillägg och ingen justering av ljudet. Detta är en praktisk funktion när du vill kontrollera effekten av equalizer-kurvorna genom att växla mellan "Flat" och en inställd equalizer-kurva.

1. Tryck på HOME-knappen för att visa Toppmenyn.
2. Tryck på knapparna i följande ordning.



"Ljud"-skärmen visas.

3. Tryck på [Grafisk EQ].
"Grafisk EQ"-skärmen visas.
4. Tryck på den equalizer du önskar.

Anpassa equalizer-kurvorna

Du kan justera den valda equalizer-kurvan som du önskar. Kurvorna kan justeras med en 13-bands grafisk equalizer.

- Om du gör justeringar när kurvan "S.bas", "Kraftfull", "Naturlig", "Sång" eller "Flat" är vald ändras inställningarna för equalizer-kurvan automatiskt till "Egen1".
- Om du gör justeringar när t.ex. kurvan "Egen2" är vald uppdateras "Egen2"-kurvan.
- Kurvorna "Egen1" och "Egen2" kan skapas gemensamt för alla källor.

1. Tryck på HOME-knappen för att visa Toppmenyn.
2. Tryck på knapparna i följande ordning.

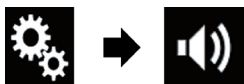

"Ljud"-skärmen visas.

3. Tryck på [Grafisk EQ].
"Grafisk EQ"-skärmen visas.
4. Tryck på en av knapparna för att välja en kurva du vill använda som grund för din anpassning.
5. Tryck på den frekvens du vill justera nivån för.
 - Om du drar ett finger över staplarna för flera equalizer-band ställs equalizer-kurvan in på värdet för den berörda punkten på varje stapel.

Använda den auto-justerade equalizern

Du kan ställa in den auto-justerande equalizern till fordonets akustik. För att använda den här funktionen måste fordonets akustik mätas i förväg.

- ➔ För närmare information om användning, se i "Justera equalizer-kurvan automatiskt (Auto EQ)" på sidan 85.
- Ställ in "Auto EQ&TA" till "Av" om du vill ställa in equalizer-kurvan manuellt.

1. Tryck på HOME-knappen för att visa Toppmenyn.
2. Tryck på knapparna i följande ordning.



"Ljud"-skärmen visas.

3. Tryck på [Auto EQ&TA] flera gånger tills önskad inställning visas.
 - Av (standard):
Inaktiverar inställningen för Auto EQ&TA.
 - På:
Aktiverar inställningen för Auto EQ&TA.

Justera equalizer-kurvan automatiskt (Auto EQ)

Genom att mäta fordonets akustiska egenskaper kan equalizer-kurvan justeras automatiskt för passa fordonets interiör.

⚠ VARNING

En ljudstark ton (oljud) kan avges från högtalarna när fordonets akustiska egenskaper mäts. Utför aldrig Auto EQ-mätningen under körning.

⚠ VARNING

- Utför noggranna kontroller innan Auto EQ-mätningen utförs, eftersom högtalarna kan skadas om mätningen utförs under följande förhållanden:
 - Om högtalarna är felaktigt anslutna. (Om exempelvis en bakre högtalare är ansluten som en subwoofer utgång.)
 - Om en högtalare är ansluten till en förstärkare som levererar en högre effekt än vad högtalarna är tillverkade för.
- Om en mikrofon för akustikmätningen (såljs separat) placeras på en felaktig plats, kan den avgivna mättonen bli mycket ljudstark och mätningen kan ta lång tid vilket medför urladdning av fordonets batteri. Se till att mikrofonen placeras på anvisad plats.

Innan Auto EQ-funktionen används

- Utför Auto EQ i en så tyst ljudmiljö som möjligt med motor och luftkonditionering avstängda. Koppla även bort laddning till mobiltelefoner i fordonet eller avlägsna dem helt enkelt från fordonet innan Auto EQ utförs. Andra ljud än mättonen (omgivande ljud, motorljud, ringande

telefoner, etc.) kan medföra mätningen av fordonets akustik blir missvisande eller felaktig.

- Se till att Auto EQ utförs med mikrofonen avsedd för akustikmätning (säljs separat). Mätningen kan utebli eller mätresultatet av fordonets akustik kan bli felaktigt om en annan mikrofon används.
- För att utföra Auto EQ måste de främre högtalarna vara anslutna.
- Om produkten är ansluten till en förstärkare med ingångsnivåkontroll, kan auto EQ eventuellt inte utföras om inställningen för förstärkarens ingångsnivå är under standardnivån.
- Om produkten är ansluten till en förstärkare med ett LPF (lågpassfilter) ska du stänga av det innan Auto EQ utförs. Ställ även in delningsfrekvensen för ett inbyggt LPF (lågpassfilter) i en aktiv subwoofer på den högsta frekvensen.
- Avståndet har beräknats av datorn så att en optimal fördröjning erhålls för att säkerställa noggranna resultat. Ändra inte detta värde.
 - Det reflekterade ljudet i fordonet är starkt och fördröjningar sker.
 - LPF (lågpassfilter) i den aktiva subwoofern eller externa förstärkaren orsakar fördröjningar i det lägre registret.
- Om ett fel inträffar under mätningen, kommer ett meddelande att visas och mätningen avbryts. Kontrollera följande innan fordonets akustik mäts.
 - Främre högtalare (vänster/höger)
 - Bakre högtalare (vänster/höger)
 - Oljud
 - Mikrofon för akustikmätning (säljs separat)
 - Låg batteriladdning

Utföra Auto EQ

- Auto EQ ändrar ljudinställningarna enligt följande:
 - "Auto EQ&TA" är inställt på "På".
- ▷ För närmare information, se "Använda den auto-justerade equalizern" på sidan 85.
- Fader-/balansinställningarna återgår till mittläget.

▷ För närmare information, se "Använda balansjustering" på sidan 78.

– Equalizer-kurvan växlar till "Flat".

▷ För närmare information, se "Använda equalizern" på sidan 84.

– De främre och bakre högtalarna kommer att automatiskt justeras till en högpassfilterinställning.

Tidigare Auto EQ-inställningar kommer att skrivas över.

⚠ VARNING

Stäng inte av motorn medan mätningen genomförs.

1. Parkera fordonet på en plats med tyst ljudmiljö, stäng alla dörrar, fönster och sollucka, stäng sedan av motorn.

Om motorn tillåts vara igång kan motorljudet förhindra att Auto EQ utförs korrekt.

Om åtgärder utförs som är begränsade under körning registreras, avbryts mätningen.

2. Fäst mikrofonen för akustikmätning (säljs separat) i mitten av förarens nackstöd, se till att rikta mikrofonen framåt.

Auto EQ kan bli olika beroende på var mikrofonen placeras. Om så önskas placeras du mikrofonen på det främre passagerarsätet och utför Auto EQ.

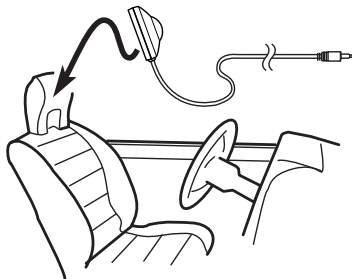

3. Frånkoppla iPhone- eller smartphon-enhet.

4. Vrid tändningslåset till ACC ON.

Om fordonets luftkonditionering eller värmare är på stänger du av dessa. Fläktljud från luftkonditioneringen eller värmaren kan förhindra att Auto EQ utförs korrekt.

5. Växla AV-källan till "Av".

Ljudinställningar

⇒ För närmare information om användning, se i "Visa AV-funktionsskärmen" på sidan 10.

- Tryck på **HOME**-knappen för att visa **Toppmenyn**.
- Tryck på **knapparna i följande ordning**.

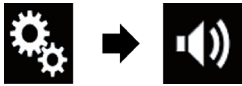

"Ljud"-skärmen visas.

- Tryck på **[A-EQ&TA-mätning]**.
"A-EQ&TA-mätning"-skärmen visas.
- Anslut mikrofonen för akustisk mätning (säljs separat) till denna produkt.**
Anslut mikrofonen med minijack-förlängningskabel och koppla sedan in den i det externa uttaget på den här produkten.
⇒ För närmare information om användning, se i Installationshandboken.

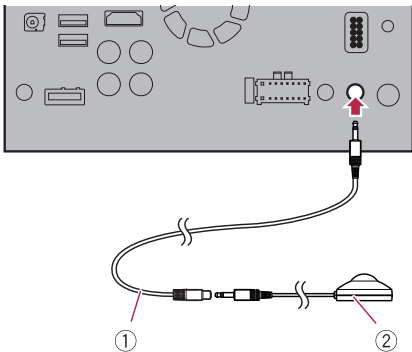

- Minijack-förlängningskabel
- Mikrofon för akustikmätning (säljs separat)

- Tryck på **[V fram]** eller **[Hög fram]** för att välja den aktuella lyssnarpositionen.
- Tryck på **[Start]**.
En nedräkning på 10 sekunder startar.
 Bluetooth-anslutningen kopplas bort innan processen startar.
- Stig ur fordonet och håll dörren stängd tills nedräkningen slutförts.

När nedräkningen slutförts avges en mätton (oljud) från högtalarna och Auto EQ-mätningen inleds.

13. Vänta tills mätningen slutförts.

När Auto EQ slutförts visas ett meddelande som talar om att mätningen är slutförd.

- Om en korrekt mätning av fordonets akustik inte gick att utföra, kommer ett felmeddelande att visas.
- Tidsåtgången för mätningen varierar beroende på fordonstyp.
- Tryck på **Stopp** för att avbryta mätningen.

14. Förvara mikrofonen i handskfacket eller på en annan säker plats.

Om mikrofonen utsätts för direkt solljus under en längre tid, kan de höga temperaturerna orsaka att mikrofonen deformeras, färgbleks eller upphör att fungera.

Välja bakgrundsbild

Bakgrundsbilden kan väljas från 8 olika förinställda bilder för AV-funktionsskärmen och 5 olika förinställda bilder för Toppmenyn. Dessutom kan du ändra bakgrundsbilden till andra bilder som importeras från en extern enhet.

1. Tryck på **HOME**-knappen för att visa Toppmenyn.
2. Tryck på knapparna i följande ordning.



“Tema”-skärmen visas.

3. Tryck på **[Bakgrund]**.

Du kan även ändra skärmen för inställningar genom att trycka på **[Belysning]**, **[Tema]** eller **[Klocka]** på den här skärmen.

4. Tryck på **[Home]** eller **[AV]** för att växla skärmbild.

Inställningar kan memoreras separat för AV-funktionsskärmen och Toppmenyn.

5. Tryck på objektet du vill ställa in.

• **Förinställda bilder:**

Väljer önskad bakgrundsbild.

•  (egen):

Visar bakgrundsbilden som har importerats från den externa enheten.

▷ För närmare information, se “Byter till den bakgrundsbild som har sparats på USB-minnesenheten” på sidan 88.

•  (av):

Döljer bakgrundsbilden.

Byter till den bakgrundsbild som har sparats på USB-minnesenheten

Du kan ändra bakgrundsbild till en bild som importerats från USB-minnesenheten.

- Följande format måste användas för bakgrundsbilder:
- JPEG-bildfiler (.jpg eller .jpeg)
 - Tillåten filstorlek är 10 MB eller mindre
 - Tillåten bildstorlek är 4 000×4 000 bildpunkter eller mindre

⚠ VARNING

Stäng inte av motorn medan du importerar en bild från USB-minnesenheten.

1. Tryck på **HOME**-knappen för att visa Toppmenyn.
2. Tryck på knapparna i följande ordning.



“Tema”-skärmen visas.

3. Tryck på **[Bakgrund]**.

Du kan även ändra skärmen för inställningar genom att trycka på **[Belysning]**, **[Tema]** eller **[Klocka]** på den här skärmen.

4. Tryck på följande knapp.



Visar listan över de bakgrundsbilder som är sparade på USB-minnesenheten.

5. Tryck på önskad extern enhet.

6. Tryck på bilden som ska användas som bakgrundsbild från listan.

Bilden anges som bakgrundsbild.

Du kan radera den importerade bilden och återställa inställningen för bakgrundsbild till standardbilden genom att trycka och hålla in knappen för egen.

Välja belysningsfärg

Du kan välja belysningsfärg bland 5 olika färger. Dessutom kan belysningsfärgen växla mellan dessa 5 färger i ordningsföljd.

Välja färg från de förinställda färgerna

Du kan välja en belysningsfärg från färglistan.

1. Tryck på **HOME**-knappen för att visa Toppmenyn.
2. Tryck på knapparna i följande ordning.





“Tema”-skärmen visas.

3. Tryck på [Belysning].

- Du kan även ändra skärmen för inställningar genom att trycka på [Tema], [Bakgrund] eller [Klocka] på den här skärmen.

4. Tryck på önskad färg.

- **Färgknappar:**
Väljer önskad förinställd färg.
-  (egen):
Visar skärmen för att anpassa belysningsfärgen.
- ▷ För närmare information, se "Skapa en användardefinierad färg" på sidan 89.
-  (regnbåge):
Växlar stegvis mellan de fem standardfärgerna i ordningsföljd.
- Du kan förhandsgranska Toppmenyn eller AV-funktionsskärmen genom att trycka på [Home] eller [AV].

Skapa en användardefinierad färg

Du kan skapa en användardefinierad färg. Den skapade färgen sparas, och du kan välja den färgen nästa gång du ska ställa in belysningsfärgen.

1. Tryck på HOME-knappen för att visa Toppmenyn.
2. Tryck på knapparna i följande ordning.

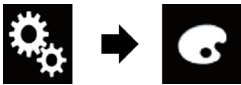

"Tema"-skärmen visas.

3. Tryck på [Belysning].

- Du kan även ändra skärmen för inställningar genom att trycka på [Tema], [Bakgrund] eller [Klocka] på den här skärmen.

4. Tryck på följande knapp.



Visar skärmen för att skapa en användardefinierad färg och spara den i minnet.

5. Tryck på följande knappar.



Justerar ljusstyrkan och nivån för rött, grönt och blått för att skapa en favoritfärg.



- Du kan även justera färgtonen genom att dra med fingret på färglisten.

6. Tryck och håll [Memo] intryckt för att spara den anpassade färgen i minnet.

Den anpassade färgen sparas i minnet.

Den inställda färgen kommer att hämtas från minnet nästa gång du trycker på samma knapp.

Välja temafärg

Du kan välja temafärg bland 5 olika färger.

1. Tryck på HOME-knappen för att visa Toppmenyn.
2. Tryck på knapparna i följande ordning.



"Tema"-skärmen visas.

3. Tryck på [Tema].

- Du kan även ändra skärmen för inställningar genom att trycka på [Belysning], [Bakgrund] eller [Klocka] på den här skärmen.

4. Tryck på önskad färg.

- Du kan förhandsgranska Toppmenyn eller AV-funktionsskärmen genom att trycka på [Home] eller [AV].

Välja klockbild

Du kan välja mellan 3 olika bilder för klockan på AV-funktionsskärmen och Toppmenyn.

1. Tryck på HOME-knappen för att visa Toppmenyn.
2. Tryck på knapparna i följande ordning.

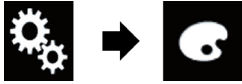

“Tema”-skärmen visas.

3. Tryck på [Klocka].

- Du kan även ändra skärmen för inställningar genom att trycka på [Belysning], [Tema] eller [Bakgrund] på den här skärmen.

4. Tryck på objektet du vill ställa in.

- **Förinställda bilder:**
Väljer önskad förinställd klockbild.
- OFF (av):
Följer klockbilden.
- Du kan förhandsgranska Toppmenyn eller AV-funktionsskärmen genom att trycka på [Home] eller [AV].

Ändra den förinstallerade startskärmen

Du kan ändra startskärmen till någon annan bild som är förinstallerad på produkten.

1. Tryck på HOME-knappen för att visa Toppmenyn.
2. Tryck på knapparna i följande ordning.

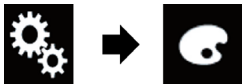

“Tema”-skärmen visas.

3. Tryck på [Startskärm].

4. Tryck på objektet du vill ställa in.

- **Förinställda bilder:**
Väljer önskad förinställd bild för startskärmen.
 - (egen):
Visar bilden för startskärmen som har importerats från den externa enheten.
- ⇒ För närmare information, se “Ändra till den startskärmsbild som har sparats på USB-minnesenheten” på sidan 90.

Ändra till den startskärmsbild som har sparats på USB-minnesenheten

Du kan ändra startskärmen till någon annan bild som importerats från USB-minnesenheten.

⚠ VARNING

Stäng inte av motorn medan du importerar en bild från USB-minnesenheten.

1. Tryck på HOME-knappen för att visa Toppmenyn.

2. Tryck på knapparna i följande ordning.



“Tema”-skärmen visas.

3. Tryck på [Startskärm].

4. Tryck på följande knapp.



Visar listan över de startskärmsbilder som är sparade på USB-minnesenheten.

5. Tryck på önskad extern enhet.

6. Tryck på bilden som ska användas som startskärm från listan.

Bilden anges som startskärmsbild.

- Du kan radera den importerade bilden och återställa inställningen för startskärmsbild till standardbilden genom att trycka och hålla in knappen för egen.

Visa din DivX VOD-registreringskod

För att kunna avspela DivX VOD-innehåll på den här produkten måste du först registrera enheten hos leverantören av DivX VOD-innehållet. Detta gör du genom att skapa en DivX VOD-registreringskod, som du skickar till sändaren.

- Notera koden eftersom du kommer att behöva den när du registrerar den här produkten hos DivX VOD-leverantören.

1. Tryck på **HOME**-knappen för att visa **Toppmenyn**.
2. Tryck på knapparna i följande ordning.



“Video-inställn.”-skärmen visas.

3. Tryck på **[DivX Setup]**.
4. Tryck på **[DivX@ VOD]**.
“DivX@ VOD”-skärmen visas.
 - Om en registreringskod redan har aktiverats kan den inte visas.
5. Tryck på **[Registreringskod]**.
Din 10-siffriga registreringskod visas.
 - Notera koden eftersom du kommer att behöva den när du registrerar enheten med en DivX VOD-sändare.

Visning av din DivX VOD-avregistreringskod

En registreringskod, registrerad med en avregistreringskod kan raderas.

1. Tryck på **HOME**-knappen för att visa **Toppmenyn**.
2. Tryck på knapparna i följande ordning.



“Video-inställn.”-skärmen visas.

3. Tryck på **[DivX Setup]**.
4. Tryck på **[DivX@ VOD]**.

“DivX@ VOD”-skärmen visas.

5. Tryck på **[Avregistreringskod]**.

Din 8-siffriga avregistreringskod visas.

- Notera koden eftersom du kommer att behöva den när du avregistrerar hos leverantören av DivX VOD-tjänsten.

Ställa in backkamerans videosignal

Välj lämplig videosignalinställning när du ansluter en backkamera till den här produkten.

- Den här funktionen är endast tillgänglig för videosignalingången i AV-ingången.

1. Tryck på **HOME**-knappen för att visa **Toppmenyn**.
2. Tryck på knapparna i följande ordning.



“Video-inställn.”-skärmen visas.

3. Tryck på **[Video signalinställn.]**.
4. Tryck på **[Kamera]**.
Menyrutan visas.
5. Tryck på objektet du vill ställa in.
 - **Auto** (standard):
Justerar inställningen för videosignalen automatiskt.
 - **PAL**:
Ställer in videosignalen till PAL.
 - **NTSC**:
Ställer in videosignalen till NTSC.
 - **PAL-M**:
Ställer in videosignalen till PAL-M.
 - **PAL-N**:
Ställer in videosignalen till PAL-N.
 - **SECAM**:
Ställer in videosignalen till SECAM.

Ställa in videoutgångens format

Du kan växla videoformat för den bakre displayen mellan NTSC och PAL.

- Inställningen för videoformatet påverkar inte AUX-, AV- och iPod-källor (när kontrolläget är inställt på iPod).
- Denna funktion är tillgänglig när ingenting matas ut till den främre skärmen, och en annan än USB1 källa och USB2 matas ut till den bakre bildskärmen.

1. Tryck på **HOME**-knappen för att visa Toppmenyn.

2. Tryck på knapparna i följande ordning.

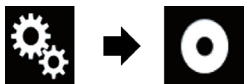

“Video-inställn.”-skärmen visas.

3. Tryck på **[Videoutformat]** flera gånger tills önskad inställning visas.

- **PAL** (standard):
Ställer in videoutgångsformatet till PAL.
- **NTSC**:
Ställer in videoutgångsformatet till NTSC.

Genom att registrera dina favoritmenyalternativ i genvägar kan du snabbt hoppa till en registrerad menyskärm med ett tryck på skärmen **"Favoriter"**.

- Upp till 12 menyobjekt kan registreras i favoritmenyn.

Den valda menyn tas bort från skärmen **"Favoriter"**.

- Du kan också ta bort en genväg genom att trycka på stjärnsymbolen för det registrerade menyobjektet.

Skapa en genväg

1. Tryck på **HOME**-knappen för att visa Toppmenyn.
2. Tryck på följande knapp.



Visar menyskärmen för Inställningar.

3. Tryck på stjärnan för det menyobjekt som du vill lägga till i favoritmenyn.
Stjärnsymbolen för vald meny fylls i.
 - Tryck på stjärnsymbolen i menykolumnen igen för att avbryta registreringen.

Välja en genväg

1. Tryck på **HOME**-knappen för att visa Toppmenyn.
2. Tryck på följande knapp.



"Favoriter"-skärmen visas.

3. Tryck på önskat objekt.

Ta bort en genväg

1. Tryck på **HOME**-knappen för att visa Toppmenyn.
2. Tryck på knapparna i följande ordning.



"Favoriter"-skärmen visas.

3. Tryck på och håll in den favoritmeny som du vill ta bort.

Ställa in tid och datum

Du kan ändra datumvisningsformat och tidsformat.

1. Tryck på **aktuell tid** på skärmen för att visa inställningsskärmen för **Tid och datum**.
2. Tryck på objektet du vill ställa in.

Tidszon

- +, –
Ändrar tidszonen manuellt.

Månad/datum

- **m/d** (standard):
Ändrar datumvisningsformat till månad/datum.
- **d/m**:
Ändrar datumvisningsformat till datum/månad.

Tidsformat

- **12 h** (standard):
Ändrar visningen till 12-timmars format med am/pm.
- **24 h**:
Ändrar visningen till 24-timmarsformat.

Summer Time

- **Av** (standard):
Inaktiverar inställningen för sommartid.
- **På**:
Aktiverar inställningen för sommartid.

Spara låtinformation till en iPod (iTunes-tagging)

Du kan spara låtinformation till din iPod när produkten tar emot låtinformation. Låtarna kommer att visas i en spellista kallad "Tagged playlist" i iTunes nästa gång du synkroniserar din iPod. Du kan köpa låtarna direkt via denna produkt.

Beroende på när låtinformationen sparas kan information för föregående låt eller påföljande låt också sparas. Kontrollera att låten är den du vill ha innan du köper den.

- Funktionen iTunes-tagging är tillgänglig under digital mottagning.
- Denna funktion är tillgänglig för följande iPod-modeller:
 - iPhone 4S

- iPhone 4
 - iPhone 3GS
 - iPhone 3G
 - iPhone
 - iPod touch, 5:e generationen
 - iPod touch, 4:e generationen
 - iPod touch, 3:e generationen
 - iPod touch, 2:a generationen
 - iPod touch, 1:a generationen
 - iPod classic
 - iPod nano, 6:e generationen
 - iPod nano, 5:e generationen
 - iPod nano, 4:e generationen
 - iPod nano, 3:e generationen
- Versionen av iTunes måste vara 7.4 eller högre.

1. Tryck på **HOME-knappen** för att visa **Toppmenyn**.

2. Tryck på knapparna i följande ordning.



"System"-skärmen visas.

3. Tryck på **[Inställningar av AV-källa]**.

4. Tryck på **[Taggöverföring]** flera gånger tills önskad inställning visas.

- **USB1** (standard):
Överför låtinformation till din iPod som är ansluten till USB-port 1.
- **USB2**:
Överför låtinformation till din iPod som är ansluten till USB-port 2.

5. Ställ in den digitala sändningsstationen.

När låtinformationen tas emot visas **[Tag]** medan den önskade låten spelas, och touchknappen aktiveras.

➤ För närmare information, se "iTunes®-taggningsindikator" på sidan 31.

➤ För närmare information, se "Använda touchknapparna" på sidan 30.

6. Tryck på touchknappen som låtinformationen visas på.

Informationen om låten som spelas sparas i denna produkt.

Medan informationen hämtas visas **[Tag]**.

När det är klart stängs  av och  visas.

- Låtinformation för upp till 50 låtar kan sparas i den här produkten. Beroende på när låtinformationerna sparas kan information för föregående låt eller påföljande låt också sparas.

7. Anslut din iPod.

Låtinformationerna överförs till din iPod.

- Om din iPod redan är ansluten överförs låtinformationerna till din iPod varje gång du trycker på touchknappen som låtinformationerna visas på. När överföringen av låtinformationerna till din iPod är klar försvinner .
- När överföringen av låtinformationerna är klar raderas den information som har sparats i produkten automatiskt.
- Om du stänger av produkten eller kopplar ifrån din iPod medan överföringen av låtinformationerna pågår kanske överföringen inte genomförs helt och hållet.
- Medan produkten sparar låtinformationerna går det inte att överföra till en iPod.



Ställa in "Ljudåterskap."-funktionen

Funktionen "**Ljudåterskap.**" förbättrar ljudåtergivningen och återställer det fylliga ljudet för komprimerade ljudfiler automatiskt.

- Tryck på följande knapp upprepade gånger tills önskad inställning visas på AV-funktionsskärmen.

 S.Rtrv

Ställer in "**Ljudåterskap.**"-funktionen.

-  (Mode1) (standard): Aktiverar "**Ljudåterskap.**"-funktionen.
-  (Mode2): Aktiverar "**Ljudåterskap.**"-funktionen.
-  (Av): Inaktiverar "**Ljudåterskap.**"-funktionen.
- Mode1 har en starkare effekt än Mode2.

Ändra widescreen-läget

Du kan ställa in skärmstorleken för video och JPEG-bilder.

- Standardinställningen är "**Full**" och för JPEG-bilder är den "**Normal**".

1. Tryck på följande knapp.



Visar inställningsskärmen för att välja lämpligt skärmförhållande för videoupptagning.

- Knappens utseende ändras enligt aktuell inställning.

2. Tryck på önskat läge.

- **Full**
En 4:3-bild förstoras endast i vågrät riktning för att ge dig en obeskuren 4:3 TV-bild (normal bild).
 - Den här inställningen är endast för video.
- **Zoom**
En 4:3-bild förstoras i samma förhållande både lodrätt och vågrätt och är idealiskt för en bild av filmformat (widescreen-format).
 - Den här inställningen är endast för video.
- **Normal**
Skärmen visar en 4:3-bild som inte ger intryck av någon avvikelse eftersom den har samma proportioner som en normal bild.
 - Denna inställning är för video och JPEG-bilder.
- **Beskärning**
Bilden visas över hela skärmen med oförändrade proportioner horisontellt och vertikalt. Om de horisontella och vertikala proportionerna skiljer sig mellan skärmen och bilden kan bilden visas delvis beskuren, antingen ovan-/underkant eller på sidorna.
 - Den här inställningen är endast för JPEG-bilder.
 - Du kan inte använda denna funktion under körning.
 - Olika inställningar kan lagras för varje videokälla.
 - Om det valda läget för bildformat har ett annat bildformat kan bilden avvika från den ursprungliga bilden.
 - Videobilden blir kornigare när den visas i "**Zoom**"-läget.

Välja video för den bakre displayen

Du kan välja att antingen visa samma bild som på den främre bildskärmen eller att visa vald källa på den bakre bildskärmen.

- Denna funktion är inte tillgänglig under ett samtal i **Apple CarPlay**.
- iPod är inte tillgängligt som källa för den bakre bildskärmen när **Apple CarPlay** är på.
- Videofiler på USB-minnesenheten kan inte spelas upp när **Apple CarPlay** är på.

1. Tryck på **HOME**-knappen för att visa **Toppmenyn**.
2. Tryck på följande knapp.



Visar AV-källvalsskärmen.

3. Tryck på **[Bakre]**.
"Bakre"-skärmen visas.
4. Tryck på den källa du vill visa på den bakre bildskärmen.

Källan du kan välja är som följer:

- **Mirror**
Bilden som visas på produktens främre bildskärm återges även på den bakre bildskärmen.
 - Alla bilder eller ljud kan inte återges på den bakre bildskärmen.
- **USB/iPod**
Bild och ljud från USB-minnesenheten återges även på den bakre bildskärmen.
 - Den enda porten som har stöd för den bakre bildskärmen är USB-port 1.
 - Kompatibla filtyper är endast MPEG-4, H.264, WMV, MKV och FLV.
- **AV**
Bild och ljud från **AV** återges även på den bakre bildskärmen.
 - Bild och ljud återges endast när "AV" har både bild och ljud.
 - Bild och ljud återges endast när inställningarna på "AV ingång" är "Källa".

⇒ För närmare information, se "Ställa in AV-ingång" på sidan 71.

- **Av**
Inget återges på den bakre bildskärmen.
- Tryck på följande knapp.



Stänger "Bakre"-skärmen.

- Du kan också välja **[Bakre]** på källistan.
⇒ För närmare information, se "Välja en främre källa på källistan" på sidan 10.

Ställa in stöldskyddsfunktionen

Du kan ställa in ett lösenord för produkten. Om reservledningen kapas efter att lösenordet har ställts in, uppmanas användaren ange lösenordet nästa gång produkten startas.

Ställa in lösenordet

1. Tryck på **HOME**-knappen för att visa **Toppmenyn**.
2. Tryck på knapparna i följande ordning.



"System"-skärmen visas.

3. Tryck på **Område1** följt av **Område2**, och tryck sedan och håll ned **Område3**.

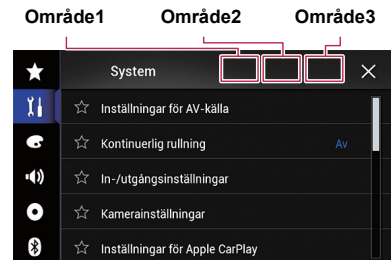

"Stöldskyddsmeny"-skärmen visas.

4. Tryck på **[Ställ in lösenord]**.
"Ange lösenord"-skärmen visas.

Övriga funktioner

5. Mata in lösenordet du vill använda.

- Det angivna lösenordet kan bestå av 5 till 16 tecken.

6. Tryck på [Kör].

“Ange tips”-skärmen visas.

7. Ange en ledtråd till lösenordet.

- Du kan ange upp till 40 tecken för en ledtråd.

8. Tryck på [Kör].

“Bekräfta lösenord”-skärmen visas.

- Om du vill ändra det gällande lösenordet måste det aktuella lösenordet först anges innan det nya matas in.

9. Kontrollera lösenordet och tryck sedan på [OK].

“Stöldskyddsmeny”-skärmen visas.

Anga lösenordet

Du måste ange det aktuella lösenordet i lösenordsskärmen.

1. Ange lösenordet.

2. Tryck på [Kör].

När rätt lösenord anges låses produkten upp.

Radera lösenordet

Det aktuella lösenordet och ledtråden till lösenordet kan raderas.

1. Tryck på HOME-knappen för att visa Toppmenyn.

2. Tryck på knapparna i följande ordning.



“System”-skärmen visas.

3. Tryck på Område1 följt av Område2, och tryck sedan och håll ned Område3.

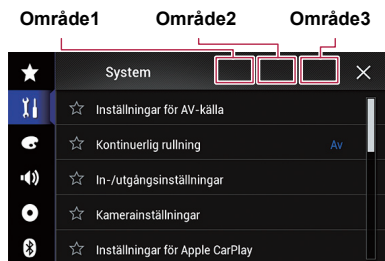

“Stöldskyddsmeny”-skärmen visas.

4. Tryck på [Radera lösenord].

Meddelandet som bekräftar om lösenordet ska raderas visas.

5. Tryck på [Ja].

Skärmen för inställning av lösenordet visas. Ett meddelande som bekräftar en ledtråd till lösenordet visas.

6. Tryck på [OK].

“Ange lösenord”-skärmen visas.

7. Ange det aktuella lösenordet.

8. Tryck på [Kör].

Ett meddelande som anger att inställningen avbryts visas.

Glömt lösenord

Kontakta närmaste auktoriserade Pioneer-serviceställe.

Återställa produkten till grundinställningarna

Du kan återställa inställningar eller inspelat innehåll till grundinställningarna. Olika metoder används för att rensa användardata.

Metod 1: Koppla ifrån fordonets batteri

Återställer olika inställningar som registrerats för denna produkt.

- Inställningarna som har gjorts på “Tema”-skärmen återställs inte.

Metod 2: Tryck på det objekt du vill återställa “System”-skärmen.

➔ För närmare information, se “Återställa grundinställningarna” på sidan 98.

Återställa grundinställningarna

Du kan återställa olika inställningar som registrerats för denna produkt till grundinställningarna.

- Den här inställningen är endast tillgänglig när du har parkerat fordonet på en säker plats och lagt i parkeringsbromsen.

⚠ VARNING

Stäng inte av motorn under tiden som inställningarna återställs.

1. Tryck på **HOME**-knappen för att visa Toppmenyn.
2. Tryck på knapparna i följande ordning.

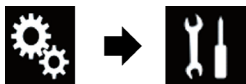

“System”-skärmen visas.

3. Tryck på [**Återställ inställningar**].
4. Tryck på objektet du vill initiera.
 - **Alla inställningar**
 - **Ljudinställningar**
 - Denna inställning är tillgänglig när den valda källan är “**Av**”.
 - **Temainställningar**
 - **Bluetooth-inställningar**Ett meddelande som bekräftar om inställningarna ska återställas visas.
 - Tryck på [**Alla inställningar**] om du vill återställa inställningar eller registrerat innehåll till grundinställningarna.
 - En del av inställningarna under “**Tema**” återställs inte.
5. Tryck på [**Återställ**].

När det markerade objektet har återställts visas ett meddelande.

 - Källan stängs av och Bluetooth-anslutningen kopplas ifrån innan processen startar.

Felsökning

Läs detta avsnitt om du får problem med att använda produkten. De vanligaste problemen, sannolika orsaker och åtgärder visas i den nedanstående listan. Om åtgärderna i denna lista inte löser problemet, kontakta din återförsäljare eller närmaste auktoriserade Pioneer-serviceställe.

Problem med AV-skärmen

Symptom	Orsak	Åtgärd (referens)
Skärmen täcks med ett varningsmeddelande och videon kan ej visas.	Kabeln till parkeringsbromsen är inte ansluten eller parkeringsbromsen ej ilagd.	Anslut parkeringsbromsens ledning korrekt och ansätt parkeringsbromsen.
	Säkerhetsspärren för parkeringsbromsen är aktiverad.	Parkera fordonet på en säker plats och ansätt parkeringsbromsen.
Ingen videosignal från ansluten utrustning.	Inställningen för "AV ingång" är felaktig.	Korrigera inställningarna. (Sida 71)
Överhopp i bild- och ljudåtergivning.	Produktens infästning är bristfällig.	Se till att produkten är ordentligt fastsatt.
Inget ljud avges. Volymnivån höjs inte.	Kablarna är inte korrekt anslutna.	Anslut kablarna korrekt.
	Systemet avspelar stillbild eller slowmotion för video.	Ingen ljudåtergivning sker vid avspelning av stillbild eller slowmotion för video.
	Systemet pausas eller utför snabbsökning framåt eller bakåt under avspelning.	Inget ljud hörs vid snabbsökning framåt eller bakåt.
Symbolen \odot visas och åtgärden kan ej utföras.	Åtgärden är inte tillgänglig.	Åtgärden är inte tillgänglig.
Bilden fryses (pausas) och produkten kan inte användas. iPod kan ej användas.	Inläsning av data är inte möjligt under avspelning.	Stoppa avspelningen, återstarta sedan.
	iPod:en är orörlig.	<ul style="list-style-type: none"> • Återanslut iPod:en med USB-gränssnittskabeln för iPod/iPhone. • Uppdatera iPod-programvaruversionen.
	Ett fel har inträffat.	<ul style="list-style-type: none"> • Återanslut iPod:en med USB-gränssnittskabeln för iPod/iPhone. • Parkera fordonet på en säker plats och stäng av motorn. Vrid tändningsnyckeln tillbaka till läge av (ACC OFF). Starta motorn på nytt och koppla på strömmen till produkten. • Uppdatera iPod-programvaruversionen.
Ljudet från iPod:en kan ej höras.	Kablarna är inte korrekt anslutna.	Anslut kablarna korrekt.
	Ljudutgångens riktning kan växla automatiskt när Bluetooth- och USB-anslutningar används samtidigt.	Använd iPod:en för att ändra ljudutgångens riktning.

Problem med telefonskärmen

Symptom	Orsak	Åtgärd
Uppringning är inte möjligt eftersom touchknapparna för uppringning är inaktiverade.	Telefonen befinner sig utanför täckningsområdet.	Försök igen när du åter har täckning.
	Det går inte att upprätta någon anslutning mellan din mobila enhet och produkten.	Utför anslutningsprocessen.

Problem med applikationsskärmen

Symptom	Orsak	Åtgärd
En svart skärmbild visas.	Applikationen avslutades under användning på smartphone-sidan. Smartphone OS kan vänta på att en åtgärd utförs på skärmen.	Tryck på HOME -knappen för att visa Toppmenyn. Stanna och parkera fordonet på en säker plats och kontrollera skärmen i din smartphone.
Skärmen visas men det går inte att utföra några åtgärder.	Ett fel har inträffat.	<ul style="list-style-type: none"> • Parkera fordonet på en säker plats och stäng av tändningen (ACC OFF). Vrid därefter på tändningen igen (ACC ON). • När en Android-enhet är ansluten, fränkoppla Bluetooth-anslutningen till denna produkt och återanslut den igen.
Smartphone laddades inte.	Laddningen stoppades eftersom temperaturen i smartphone steg på grund av långvarig användning under laddningen. Mer batterieffekt förbrukades än vad som kunde tillgodogöras genom laddning.	Fränkoppla kabeln till din smartphone och vänta tills den svalnat. Problemet kan ev. lösas genom att stänga av onödiga tjänster i din smartphone.

Felmeddelanden

Om det uppstår problem med produkten visas ett felmeddelande på skärmen. Se tabellen nedan för felsökning och föreslagna avhjälpande åtgärder. Om felet kvarstår noterar du felmeddelandet och kontaktar din återförsäljare eller närmaste Pioneer-serviceställe.

Allmänt

Meddelande	Orsak	Åtgärd
AMP-fel	Enheten fungerar inte normalt eller högtalaranslutningen är felaktig – skyddskretsen aktiveras.	Kontrollera högtalaranslutningen. Kontakta din återförsäljare eller närmaste auktoriserade Pioneer-serviceställe om felmeddelandet kvarstår efter tändningsfrånslag/tillslag.
TEMP	Produktens temperatur befinner sig utanför den normala arbetstemperaturen.	Vänta tills produkten återfår en normal arbetstemperatur.
Produkten överhettas. Systemet stängs av automatiskt under 1 minut. Omstart av produkten med ACC-Av/På kan lösa problemet. Om detta meddelande fortsätter att dyka upp kan ett problem ha uppstått i produkten.	Temperaturen är för hög för att produkt ska fungera.	Följ anvisningarna som ges på skärmen. Om detta inte löser problemet, kontakta återförsäljaren eller ett auktoriserat Pioneer-serviceställe för hjälp.
Härdvaruproblem. Positionsbestämning är ej möjlig. Kontakta återförsäljaren eller Pioneer service.	Platsvisningen fungerar inte på grund av maskinvarufel.	Kontakta återförsäljaren eller ett auktoriserat Pioneer-serviceställe för hjälp.

Meddelande	Orsak	Åtgärd
Ingen GPS-antenn. Kontrollera anslutning.	GPS-mottagningen avbryts.	Kontrollera antennen. Kontakta återförsäljaren eller närmaste auktoriserade Pioneer-serviceställe om felmeddelandet kvarstår efter tändningsfrånslag/tillslag.
Problem med GPS-antennen. Kontakta återförsäljaren eller Pioneer service.	Det har inträffat en kortslutning för GPS-antennkabeln.	Kontakta återförsäljaren eller ett auktoriserat Pioneer-serviceställe för hjälp.

USB-minnesenhet

Meddelande	Orsak	Åtgärd (referens)
Error-02-9X/-DX	Kommunikationsfel.	<ul style="list-style-type: none"> • Vrid tändningslåset till läge OFF och tillbaka till ON. • Koppla ifrån USB-minnesenheten. • Ändra till en annan källa. Återgå sedan till USB-minnesenheten som källa.
Ospelbar fil	Denna filtyp kan inte avspelas på produkten.	Välj en fil som kan avspelas. (Sida 107)
	Säkerhetsfunktionen för den anslutna USB-minnesenheten är aktiverad.	Följ USB-minnets instruktioner för att inaktivera säkerhetsfunktionen.
Skippades	Den anslutna USB-minnesenheten innehåller DRM-skyddade filer.	De skyddade filerna hoppas över.
Skyddat	Alla filer på den anslutna USB-minnesenheten är DRM-skyddade.	Byt ut USB-minnesenheten.
Inkompatibel USB	Den anslutna USB-minnesenheten stöds inte av den här produkten.	Koppla ifrån enheten och byt ut den mot en kompatibel USB-minnesenhet.
Kontrollera USB	USB-kopplingen eller USB-kabeln har kortslutits.	Kontrollera att USB-kontakten eller USB-kabeln inte har fastnat i något eller skadats.
	Den anslutna USB-minnesenheten förbrukar mer än maximalt tillåtna strömförbrukningen.	Koppla ifrån och använd inte USB-minnesenheten. Vrid tändningslåset till OFF, sedan till ACC eller ON och anslut därefter en USB-minnesenhet som uppfyller kraven.
DivX-hyrfilmen har gått ut.	Den anslutna USB-minnesenheten innehåller DivX VOD-innehåll som löpt ut.	Välj en fil som kan avspelas.
Videoupplösningen stöds inte	Filer som inte kan spelas på denna produkt ingår i filen.	Välj en fil som kan avspelas. (Sida 107)
It is not possible to write it in the flash. Unable to write to flash memory.	Avspelningshistoriken för VOD-informationen kan inte sparas av någon anledning.	<ul style="list-style-type: none"> • Försök igen. • Om meddelandet visas ofta, kontakta återförsäljaren.
Enheten har inte tillåtelse att avspela denna DivX-skyddade video.	Produktens DivX VOD-registreringskod har inte godkänts av leverantören av DivX VOD-innehållet.	Registrera produkten hos leverantören av DivX VOD-innehållet.
Bildfrekvensen stöds inte	DivX-filens bildfrekvens är mer än 30 fps.	Välj en fil som kan avspelas.

Meddelande	Orsak	Åtgärd (referens)
USB1 fränkopplades för att skydda enheten. Sätt inte in detta USB-minne i enheten igen. Tryck på återställ för omstart av USB-minnet. Sätt inte in detta USB-minne i enheten igen.	USB-kopplingen eller USB-kabeln har kortslutits.	Kontrollera att USB-kontakten eller USB-kabeln inte har fastnat i något eller skadats.
	Den anslutna USB-minnesenheten förbrukar mer än maximalt tillåtna strömförbrukningen.	Koppla ifrån och använd inte USB-minnesenheten. Vrid tändningslåset till OFF, sedan till ACC eller ON och anslut därefter en USB-minnesenhet som uppfyller kraven.
	USB-kabeln för iPod/iPhone är kortsluten.	Kontrollera att USB-kabeln för iPod/iPhone eller USB-kabeln inte klämts eller skadats.
Audio Format not supported	Denna filtyp stöds inte av denna produkt.	Välj en fil som kan avspelas. (Sida 107)

iPod

Meddelande	Orsak	Åtgärd
Error-02-6X/-9X/-DX	iPod-fel.	Koppla bort kabeln från din iPod. När iPod:ens huvudmeny visas, återanslut iPod:en och återställ den.
Error-02-67	iPod:ens programvaruversion är gammal.	Uppdatera iPod-versionen.

iTunes-taggar

Meddelande	Orsak	Åtgärd
Error-8D	Ett fel uppstod i inbyggt FLASH ROM.	Vrid tändningslåset till läge OFF och sedan tillbaka till ON.
Tagglagring misslyckades.	Tagginformation kan inte sparas i den här produkten.	Försök igen.
Har redan lagrats.	Denna tagginformation är redan lagrad i minnet.	Tagginformation kan endast sparas en gång för en låt. Tagginformation kan inte sparas mer än en gång för samma låt.
Minne fullt. Anslut iPod.	Tagginformationen sparas. Produktens Flash-minne är fullt.	Tagginformationen i den här produkten överförs till iPod:en automatiskt när en iPod ansluts.
Minne fullt. Taggar ej lagrade. Anslut iPod.	Produktens Flash-minne som används för tillfällig lagring är fullt.	Tagginformationen i den här produkten överförs till iPod:en automatiskt när en iPod ansluts.
iPod full. Taggar ej överförda.	Minne för tagginformation i iPod:en är fullt.	Synkronisera iPod med iTunes och rensa i den taggade spellistan.
Taggöverföring misslyckades. Anslut iPod igen.	Produktens tagginformation kan inte överföras till iPod:en.	Kontrollera iPod:en och försök igen.

Bluetooth

Meddelande	Orsak	Åtgärd
Error-10	Ett strömförsörjningsfel inträffade i produktens Bluetooth-modul.	Vrid tändningslåset till läge OFF och sedan tillbaka till ON. Kontakta återförsäljaren eller närmaste auktoriserade Pioneer-serviceställe om felmeddelandet kvarstår efter det att ovanstående åtgärd utförts.

Apple CarPlay

Meddelande	Orsak	Åtgärd
Apple CarPlay är inte tillgängligt för tillfället.	Sessionen har avbrutits av någon anledning.	<ul style="list-style-type: none">• Starta om din iPhone.• Koppla bort kabeln från iPhone och anslut den sedan igen efter några sekunder.• Vrid tändningslåset till OFF och sedan tillbaka till ON. Kontakta återförsäljaren eller närmaste auktoriserade Pioneer-serviceställe om felmeddelandet kvarstår efter det att ovanstående åtgärd utförts.

MirrorLink

Meddelande	Orsak	Åtgärd
Applikationslistan kunde ej läsas.	Det gick inte att hämta applikationslistan.	<ul style="list-style-type: none">• Koppla bort kabeln från din smartphone och anslut den sedan igen efter några sekunder.• Vrid tändningslåset till OFF och sedan tillbaka till ON. Återställ din smartphone om felmeddelandet fortfarande visas när du har utfört ovanstående åtgärd. Kontakta återförsäljaren eller närmaste auktoriserade Pioneer-serviceställe om felmeddelandet kvarstår efter det att ovanstående åtgärd utförts.
Det finns ingen applikation som stöds på din MirrorLink-enhet.	Inga applikationer som stöds kan hittas.	Installera applikationer som är kompatibla med MirrorLink på din MirrorLink-enhet.
Kommunikationsfel har uppstått.	Ett kommunikationsfel uppstod.	<ul style="list-style-type: none">• Koppla bort kabeln från din smartphone och anslut den sedan igen efter några sekunder.• Vrid tändningslåset till OFF och sedan tillbaka till ON. Återställ din smartphone om felmeddelandet fortfarande visas när du har utfört ovanstående åtgärd. Kontakta återförsäljaren eller närmaste auktoriserade Pioneer-serviceställe om felmeddelandet kvarstår efter det att ovanstående åtgärd utförts.
Start av applikationen misslyckades.	Det gick inte att starta applikationen.	Försök igen.
Det gick inte att visa enhetens skärm på grund av felaktig upplösning.	Bildens storlek är för stor.	Storleken på bilderna som överförs från enheten överstiger 800 × 480.

Positionsbestämningsteknik

Positionsbestämning med GPS

Det globala positionsbestämningssystemet (GPS) baseras på ett nätverk av satelliter som kretsar runt jorden. Var och en av dessa satelliter, som kretsar på en höjd av 21 000 km, sänder kontinuerligt ut radiosignaler med tid- och positionsinformation. Detta säkerställer att signaler från minst tre satelliter kan tas emot på vilken öppen plats som helst på jordens yta.

GPS-informationens noggrannhet beror på mottagningens kvalitet. När signalerna är kraftiga och mottagningen är god, kan GPS bestämma breddgrad, längdgrad och höjd för noggrann tredimensionell positionsbestämning. Men om signalkvaliteten är svag, kan endast två dimensioner, längdgrad och breddgrad erhållas och positionsbestämningens fel är något större.

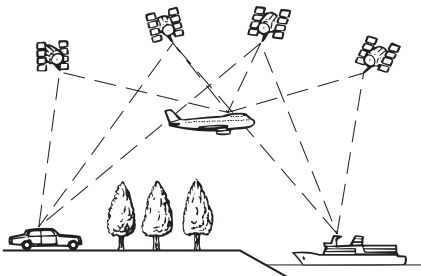

Hantering av större fel

Positioneringsfelen hålls på en minimal nivå genom att systemet kombinerar GPS, instrumentnavigering, och kartmatchning. Det kan emellertid uppstå situationer där dessa funktioner inte fungerar korrekt och då kan felen bli större.

När positionsbestämning med GPS inte är möjligt

- Positionsbestämning med GPS avaktiveras om signaler inte kan tas emot från fler än två GPS-satelliter.
- Under vissa körförhållanden kan det hända att GPS-satelliternas signaler inte når fram

till fordonet. I detta fall är det omöjligt för systemet att använda GPS-positionsbestämning.

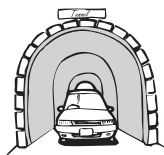

I tunnlar eller slutna parkeringsgarage

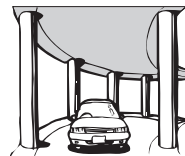

Under högbanor eller liknande strukturer



Vid körning mellan höga byggnader



Vid körning genom en tät skog eller mellan höga träd

- Om en bil- eller mobiltelefon används i närheten av GPS-antennen, kan GPS-mottagningen avbrytas tillfälligt.
- Behandla ej GPS-antennen med sprejlack eller bilvax, eftersom detta kan blockera mottagningen av GPS-signaler. Anhoppning av snö kan även försvaga signalkvaliteten, se därför till att hålla antennen ren.
- Om en GPS-signal inte tagits emot under en längre tid, kan fordonets verkliga position avvika avsevärt från aktuellt positionsmärke på kartan eller så uteblir uppdatering av positionen. I så fall kommer noggrannheten att återställas så snart en GPS-signal tas emot.

Orsaker till märkbara positionsbestämningssfel

Olika faktorer, t.ex. vägförhållanden och förhållandena för mottagning av GPS-signalen, kan göra att ditt fordonets verkliga position avviker från den position som visas i kartskärmen.

- Om du gör en lätt sväng.

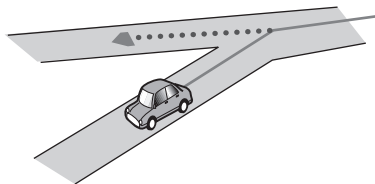

- Om det finns en parallellväg.

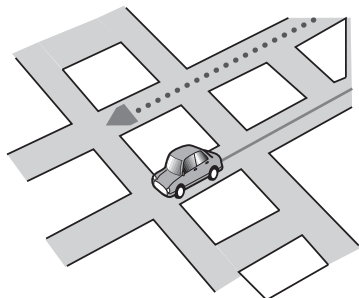

- Om det finns en annan väg på mycket nära avstånd, som t.ex. en motorväg på en högbana.

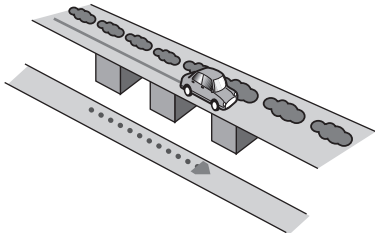

- Om du använder en väg som är nyligen öppnad för trafik men inte finns på kartan.

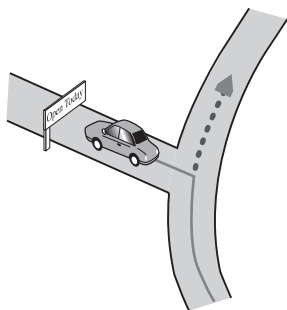

- Om du kör i sicksack.

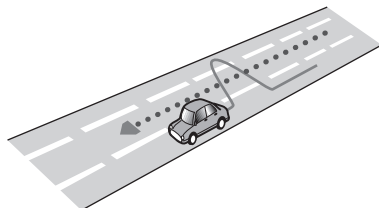

- Om vägen har flera hårnålskurvor.

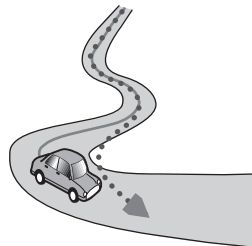

- Om vägen bildar en slinga eller liknande.

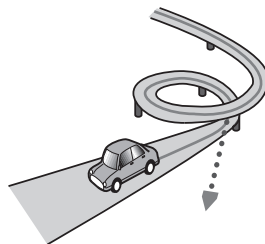

- Om du tar en färja.

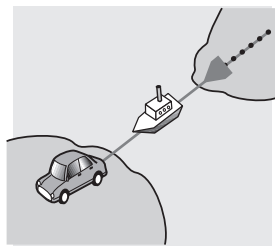

- Om du kör på en lång raksträcka eller om vägen gör en mjuk båge.

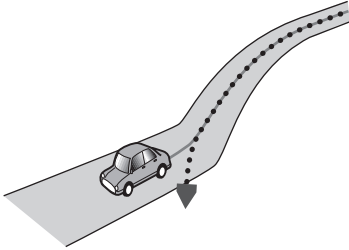

- Om du kör på en brant bergsväg med många höjdvariationer

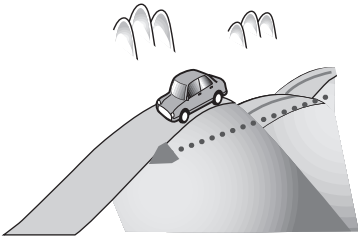

- Om du kör in i eller ut ur ett parkeringshus med flera våningar eller liknande byggnad via en spiralramp.

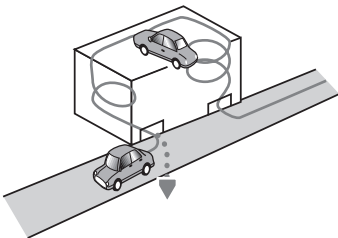

- Om ditt fordon vänds på en vändskiva eller en liknande struktur.

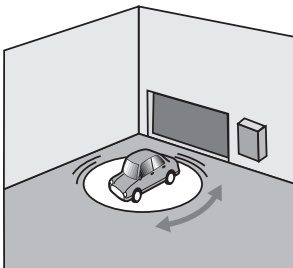

- Om fordonets hjul slirar, t.ex. på en gropig väg eller i snö.



- Om du använder snökedjor eller byter till däck av en annan dimension.

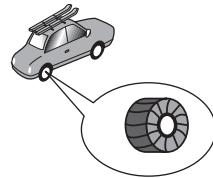

- Om GPS-signalerna blockeras av träd eller andra hinder under en avsevärt lång tid.

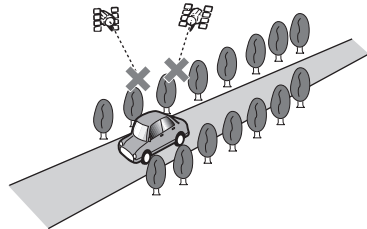

- Om du kör mycket långsamt eller startar och stannar kontinuerligt, t.ex. i en trafikstockning.

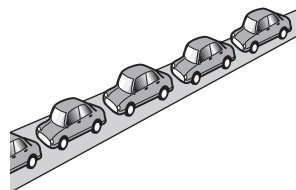

- Om du kommer in på vägen efter att ha kört runt på en stor bilparkering

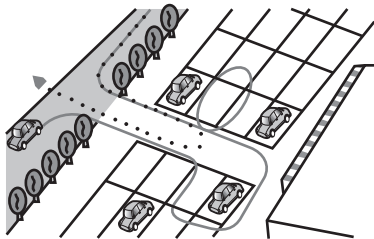

- När du kör i en trafikrondell

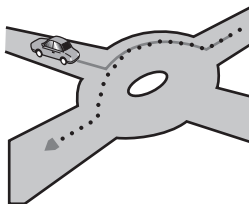

- När du börjar körningen omedelbart efter att ha startat motorn.

Detaljerad information om spelbara media

Kompatibilitet

Anmärkningar för USB-minnesenheter

- Lämna inte USB-minnesenheten på en plats med hög temperatur.
- Beroende på vilken typ av USB-minnesenhet som används, kan produkten ev. inte känna igen lagringsmediat eller avspela filerna på ett korrekt sätt.
- Textinformation som är bifogad vissa ljud- och videofiler visas eventuellt inte korrekt.
- Fil tillägg måste användas korrekt.
- Om filerna avspelas på en USB-minnesenhet med komplicerade mappstrukturer kan en liten fördröjning inträffa.
- Funktioner kan variera beroende på typen av USB-minnesenhet.
- På grund av filegenskaper, filformat, inspelningsprogram, avspelningsmiljö, förvaringsförhållande, etc., kan det vara

omöjligt att avspela vissa musikfiler från en USB-minnesenhet.

USB-minneskompatibilitet

- ⇒ Mer information om kompatibilitet för USB-minnen med denna produkt finns i Viktig information till användaren (en separat handbok).
- Protokoll: bulk
- Du kan inte ansluta ett USB-minne till den här produkten via en USB-hub.
- Partitionerade USB-minnesenheter är inte kompatibla med den här produkten.
- Se till att USB-minnet är ordentligt säkrat. Låt inte USB-minnesenheten falla till golvet där den kan råka i kläm under broms- eller gaspedalen.
- En fördröjning kan inträffa i avspelningsstarten för ljudfiler med bifogad bildinformation.
- Vissa USB-minnesenheter som är anslutna till produkten kan ge upphov till störningar på radion.
- Anslut inte någonting annat än USB-minnesenheten.

Ljudfilernas sekvens i en USB-minnesenhet

För USB-minnesenhet, är sekvensen annorlunda jämfört med USB-minnesenheten.

Riktlinjer för hantering och tilläggsinformation

- Produkten är inte kompatibel med Multi Media Card (MMC).
- Upphovsrättsskyddade filer kan ej avspelas.

Anmärkningar specifika för DivX-filer

- Endast DivX-filer som laddats ned från en godkänd DivX-webbplats kan garanteras fungera normalt. Ej godkända DivX-filer fungerar eventuellt inte korrekt.
- Funktioner för DRM-hyrfiler kan inte användas förrän avspelningsstarten.
- Produkten kan hantera en DivX-filstorlek som motsvarar filmvisning på upp till 1 590 minuter och 43 sekunder. Sökningar utöver denna tidsgräns kan inte göras.
- För avspeling av DivX VOD-filer krävs det att produktens ID-kod registreras av leverantören av DivX VOD-tjänsten. Om

ID-koden, se "Visa din DivX VOD-registreringskod" på sidan 91.

- Spelar alla versioner av DivX-video med undantag av DivX 7 med standardavspelning av DivX-mediafiler.
- För mer information om DivX, besök följande webbplats:
<http://www.divx.com/>

DivX-undertextfiler

- Undertextfiler i srt-format med filtillägget ".srt" kan användas.
- Endast en undertextfil kan användas för varje DivX-fil. Flera undertextfiler kan inte associeras.
- Undertextfiler som har namngivits med samma teckensträng som DivX-filen före filtillägget, associeras med DivX-filen. Teckensträngarna före filtillägget måste vara identiska. Om det emellertid endast finns en DivX-fil och en undertextfil i en och samma mapp, associeras filerna även om filnamnen inte är identiska.
- Undertextfilen måste lagras i samma mapp som DivX-filen.
- Upp till 255 undertextfiler kan användas. Fler undertextfiler accepteras inte.
- Upp till 64 tecken kan användas i undertextfilens namn, inklusive filtillägget. Om fler än 64 tecken används för filnamnet, accepteras eventuellt inte undertextfilen.
- Teckenkoden för undertextfilen bör överensstämma med ISO-8859-1. Om du använder andra tecken än ISO-8859-1 kan tecken visas felaktigt.
- Undertexten visas eventuellt inte korrekt ifall tecknen som visas i undertextfilen inkluderar styrkoder.
- Undertexten och bilden synkroniseras eventuellt inte fullständigt om material som använder en hög överföringshastighet används.
- Om flera undertexter programmeras för visning inom en mycket kort tidsram, t.ex. 0,1 sekunder, visas undertexterna eventuellt inte vid rätt tid.

Tabell med mediakompatibilitet

Allmänt

Media	USB-minnesenhet
Filsystem	FAT32/NTFS
Maximalt antal mappar	1 500
Maximalt antal filer	15 000
Spelbara filtyper	MP3, WMA, AAC, WAV, FLAC, DivX (inklusive DivX HD), H.264, MPEG4, MPEG2, WMV, FLV, MKV, JPEG
Anmärkning: <ul style="list-style-type: none">Maximal speltid för en ljudfil lagrad på en USB-minnesenhet: 7,5 tim. (450 minuter)	

MP3 kompatibilitet

Media	USB-minnesenhet
Filtillägg	.mp2, .mp3, .m2a, .mka
Bithastighet	8 kbps till 320 kbps (CBR), VBR
Samplingsfrekvens	8 kHz till 48 kHz
ID3 tag	ID3 tag Ver. 1.0, 1.1, 2.2, 2.3, 2.4
Anmärkningar: <ul style="list-style-type: none">Ver. 2.x av ID3-tag prioriteras när både Ver. 1.x och Ver. 2.x förekommer.Produkten är inte kompatibel med följande:<ul style="list-style-type: none">MP3i (MP3 interaktiv), mp3 PRO, m3u playlist	

WMA kompatibilitet

Media	USB-minnesenhet
Filtillägg	.wma
Bithastighet	5 kbps till 320 kbps (CBR), VBR
Samplingsfrekvens	8 kHz till 48 kHz
Anmärkning: <ul style="list-style-type: none">Produkten är inte kompatibel med följande:<ul style="list-style-type: none">Windows Media™ Audio 9 Professional, Lossless, Voice	

WAV kompatibilitet

Media	USB-minnesenhet
Filtillägg	.wav
Format	Linjär PCM (LPCM)
Samplingsfrekvens	16 kHz till 48 kHz
Kvantiseringsbitar	8 bits och 16 bits
Anmärkning: <ul style="list-style-type: none">Samplingsfrekvensen kan visas avrundat på skärmen.	

AAC-kompatibilitet

Media	USB-minnesenhet
Filtillägg	.aac, .adts, .mka, .m4a
Bithastighet	8 kbps till 320 kbps (CBR)
Samplingsfrekvens	8 kHz till 48 kHz
Anmärkning: <ul style="list-style-type: none">• Den här produkten kan avspela AAC-filer som kodats av iTunes.	

DivX-kompatibilitet

Media	USB-minnesenhet
Filtillägg	.avi/.divx/.mkv
Profil (DivX-version)	Home Theatre Ver. 3.11
Kompatibla "audio codec"	MP3, Dolby Digital
Bithastighet (MP3)	8 kbps till 320 kbps (CBR), VBR
Samplingsfrekvens (MP3)	16 kHz till 48 kHz (32 kHz, 44,1 kHz, 48 kHz för förstärkning)
Maximal bildstorlek	720 × 576 bildpunkter
Maximal filstorlek	4 GB
Anmärkningar: <ul style="list-style-type: none">• Produkten är inte kompatibel med följande: DivX Ultraformat, DivX-filer utan videodata, DivX-filer kodade med LPCM (Linjär PCM) "audio codec"• Om en fil är större än 4 GB stoppas avspelingen innan slutet nås.• Vissa specialfunktioner kan eventuellt inte utföras på grund av DivX-fileras sammansättning.	

Videofilkompatibilitet (USB)

Filtillägg	.avi	.mp4	.m4v	.wmv	
Format	MPEG-4	MPEG-4	H.264	MPEG-4	WMV
Kompatibla "video codec"	MPEG-4	MPEG-4	H.264	MPEG-4	WMV
Kompatibla "audio codec"	Linjär PCM (LPCM) MP3	AAC	AAC	AAC	WMA
Maximal upplösning	400 x 240 bildpunkter				
Maximal bithastighet:	Bithastighet: 2,5 Mbps Bildhastighet: 30 fps	Bithastighet: 2,5 Mbps Bildhastighet: 30 fps	Bithastighet: 1,5 Mbps Bildhastighet: 30 fps	Bithastighet: 2,5 Mbps Bildhastighet: 30 fps	Bithastighet: 768 kbps Bildhastighet: 30 fps
Maximal filstorlek	4 GB				
Maximal avspelningstid	150 minuter				

Allmänna anmärkningar

- Filer kanske inte spelas upp korrekt beroende på miljön där filen skapades eller på innehållet i filen.
- Produkten fungerar eventuellt inte korrekt beroende på programmet som användes för att koda filerna.
- Produkten fungerar eventuellt inte korrekt beroende på programmet som används för att koda filerna till WMA-format.
- Beroende på vilken version av Windows Media™ Player som används för kodning av WMA-filer kan det hända att skivtitlar och annan textinformation inte visas korrekt.
- En fördröjning kan inträffa i avspelningsstarten för ljudfiler med bifogad bildinformation.
- Produkten är inte kompatibel med paketskrivningsöverföring.
- Produkten kan känna igen högst 32 tecken, med början från det första tecknet, för ett mapp- eller filnamn inklusive filtillägg. Beroende på visningsområdets storlek kommer produkten att försöka visa dem genom att förminska typsnittet. Maximalt antal tecken som kan visas varierar beroende på bredden på varje tecken och visningsområdets storlek.
- Mapparnas ordning för avspeling eller annan användning kan ändras beroende på komprimeringsprogrammet eller inspelningsprogramvaran.

Exempel på en hierarki

Följande bild är ett exempel på nivåstrukturen på en extern minnesenhet. Numren i bilden anger i vilken ordning mappnummer tilldelas samt avspelningsordningen.

📁 : Mapp

🎵 : Fil

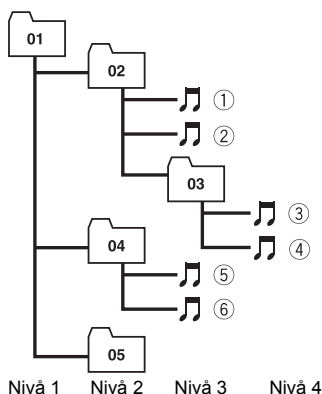

Anmärkningar

- Mappnummer tilldelas av denna produkt. De kan inte tilldelas av användaren.
- Om det finns en mapp som saknar spelbara filer, kommer själva mappen att visas i listan, men du kan inte granska eventuella filer i mappen. (En tom lista kommer att visas.) Dessutom kommer dessa mappar att hoppas över utan att mappens nummer visas.

Skärminformation

Telefonbok-meny

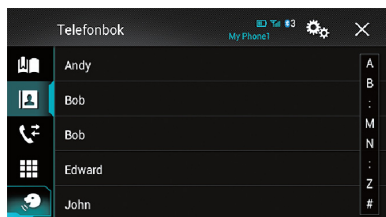

	Sida
Kortnummer	22
Telefonbok	20
Historik	21
Ring	20
Röstigenkänningsfunktion	24

System-meny

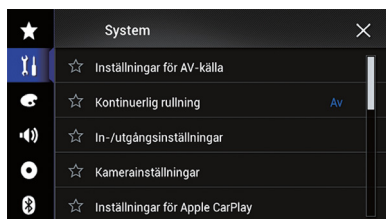

	Sida
Inställningar av AV-källa	
MIXTRAX Settings	70
Radioinställningar	32
	33
	34
	34
	35
	34
	35
	71
Taggöverföring	94
Bluetooth-ljud	71
Kontinuerlig rullning	71
In-/utgångsinställningar	
Konfigurera smarttelefon	26
AV ingång	71
AUX-ingång	65
AppRadio Video Adjustment	55

	Sida
Kamerainställningar	
Kameravy	73
Backkameraingång	72
Kamerapolaritet	72
Parkeringshjälpguide	73
Just. park.hjälpguide	73
Inställningar för Apple CarPlay	
Körposition	58
Felsäkert läge	74
Demoläge	74
Systemspråk	74
Återställ inställningar	98
Tangentbord	75
Pipsignal	75
Bildjustering	75
Systeminformation	
Firmware-information	76
Firmware-uppdatering	76
Anslutningar	77

Tema-meny

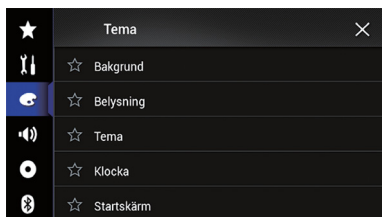

	Sida
Bakgrund	88
Belysning	88
Tema	89
Klocka	89
Startskärm	90

Ljud-meny



	Sida
Grafisk EQ	84
Fader/Balans	78
Balans	78
Mute-nivå	79
Källnivåjustering	79
Bakre högtalare	81
Subwoofer	81
Högtalarnivå	82
Delning	81
Subwooferinställningar	81
Lyssnarposition	82
Avståndsställning	83
Auto EQ&TA	85
A-EQ&TA-mätning	86

Bluetooth-meny

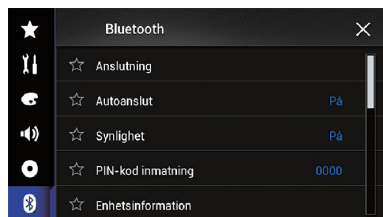

	Sida
Anslutning	14
Autoanslut	15
Synlighet	16
PIN-kod inmatning	17
Enhetsinformation	17
Autosvar	23
Ringsignal	23
Invertera namn	23
Bluetooth-minne rensat	17
BT-programuppdatering	17
Bluetooth versionsinformation	18

Video-inställn.-meny

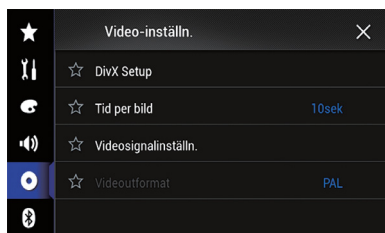

	Sida
DivX Setup	
DivX® VOD	91
Tid per bild	45
Video signalinställn.	
AV	68
AUX	66
Kamera	91
Videoutformat	92

Tak, fordi du købte dette Pioneer-produkt.

Læs venligst disse anvisninger, så du ved, hvordan modellen betjenes korrekt. *Opbevar dette dokument et sikkert sted til senere brug, når du er færdig med at læse anvisningerne.*

Vigtigt

De skærbilleder, der vises i eksemplerne, kan adskille sig fra de faktiske skærbilleder, der kan ændres uden varsel til forbedring af ydeevne og funktion.

Indledning	117
Oversigt over vejledningen	117
• Sådan bruges denne vejledning	117
• Konventioner, der bruges i denne vejledning	117
• Begreber, der bruges i denne vejledning	117
Bemærkninger om intern hukommelse	117
• Før køretøjets batteri fjernes	117
• Data der kan slettes	117
Grundlæggende betjening	118
Sådan kontrolleres delenes navn og funktioner	118
Tilslutning af medier	118
• Sådan til- og frakobles en iPod	118
• Sådan til- og frakobles en USB-lagerenhed	118
Opstart og nedlukning	119
Ved første opstart	119
Normal opstart	119
Sådan slukkes displayet	119
• Når programskærmen er til rådighed	119
• Når programskærmen ikke er til rådighed	119
Sådan bruges skærmene	120
• Omskiftning mellem skærme med berøringspanelets taster	120
• Omskiftning mellem skærme med knapperne	121
Understøttet AV-kilde	121
Visning af AV-betjenings-skærmen	122
• Valg af en forreste kilde på skærmen AV-kildevalg	122
• Valg af en forreste kilde på kildelisten	122
• Valg af en bageste kilde	122
Sådan slukkes AV-kilden	123
Ændring af visningsrækkefølge af kildeikoner	123
Ændring af visningsrækkefølge af kildetaster	123
Anvendelse af berøringspanelet	123
• Anvendelse af de almindelige berøringspaneeltaster	124
• Betjening af listeskræme	124
• Betjening af tidslinjen	124
• Sådan bruges skærmtastaturet	124

Registrering og tilslutning af en Bluetooth-enhed	125
Forberedelse af kommunikationseenheder ...	125
Registrering af dine Bluetooth-enheder	125
• Søgning efter Bluetooth-enheder i nærheden	125
• Pairing fra dine Bluetooth-enheder	126
• Automatisk tilslutning til en Bluetooth-enhed	126
• Sådan slettes en registreret enhed	127
Tilslutning af en registreret Bluetooth-enhed manuelt	127
Omskiftning af synlighed	128
Indtastning af PIN-koden for trådløs Bluetooth-forbindelse	128
Visning af Bluetooth-enhedsadressen	128
Sletning af Bluetooth-hukommelsen	128
Opdatering af Bluetooth-software	129
Visning af Bluetooth-softwareversionen	129
Brug af håndfri telefonering	130
Visning af telefonmenuen	130
• Berøringspanelets taster	130
• Sådan læses skærmen	130
Sådan foretages et telefonopkald	131
• Direkte opkald	131
• Sådan ringes der til et nummer i telefonbogen	131
• Sådan ringes der op fra historik	132
• Brug af listerne over forudindstillede numre	133
Sådan modtages et telefonopkald	133
• Besvarelse af et indgående opkald	133
Minimering af opkaldsbekræftelses-skærmen	134
Ændring af telefonindstillinger	134
• Sådan besvares et opkald automatisk	134
• Ændring af ringetonen	134
• Invertering af navne i telefonbogen	134
• Indstilling af privat tilstand	135
• Justering af den anden parts lyttelydstyrke	135
Anvendelse af stemmegenkendelses-funktionen (for iPhone)	135
Bemærkninger om håndfri telefonering	136
iPod / iPhone eller smartphone-opsætningsbetjening	137
Det grundlæggende forløb af iPod / iPhone eller smartphone-opsætning	137
Indstilling af enhedens tilslutningsmetode	137
iPod-kompatibilitet	137
Kompatibilitet med Android™-enhed	138
Apple CarPlay kompatibilitet	138
Kompatibilitet af MirrorLink-enhed	138
Information om forbindelser og funktioner for hver enhed	139

Anvendelse af radioen	141	Brug af berøringspanelets taster (til video)	159
Sådan bruges berøringspanelets taster	141	Læsning af skærmen (til audio)	160
Sådan læses skærmen	141	Læsning af skærmen (til video)	160
Startprocedure	142	Startprocedure	161
Valg af et bånd	142	Indstilling af shuffle-afspilning	161
Manuel tuning	142	Sådan indstilles område til gentaget afspilning	161
Søgetuning	142	Valg af sang- eller videokilder fra spillelisteskærmen	162
Valg af en forudindstillet kanal fra listen over forudindstillede kanaler	142	Brug af dette produkts iPod-funktion fra din iPod	162
Lagring af radiofrekvenser	143	Ændring af hastigheden af lydbogaftspilning	163
Sådan lagres de kraftigste radiofrekvenser	143	Visning af listen relateret til den sang, der afspilles i øjeblikket (link-søgning)	163
Indstilling på kraftige frekvenser	143	Betjening med knapperne	163
Sådan modtages trafikmeddelelser	144	Afspilning af musik fra en anden musik- app end iPod-musik som iPod-kilde	164
Sådan afbrydes nyhedsprogram	144	• Anvendelse af berøringspanelets taster	164
Indstilling af alternative frekvenser	145	• Sådan læses skærmen	164
Sådan begrænses stationer til regionale programmer	145	Brug af iPhone- eller smartphone- programmer	165
Omskiftning af auto-PI-søgning	146	Anvendelse af AppRadio Mode	165
• Sådan aktiveres Auto PI-søgning for forudindstillede stationer	146	• Sådan bruges berøringspanelets taster (sideline app-styring)	165
Omskiftning af FM-radioens lyd kvalitet	146	• Startprocedure	166
Lagrer af sanginformation på en iPod (iTunes-tagging)	146	• Anvendelse af tastaturet	167
Betjening med knapperne	146	• Justering af billedstørrelsen (for smartphone-brugere)	167
Afspilning af komprimerede lydfile	147	• Visning af billedet for dit program (iPhone med 30-bens stik)	168
Sådan bruges berøringspanelets taster	147	• Visning af billedet for dit program (iPhone med Lightning-stik)	168
Sådan læses skærmen	148	• Visning af billedet for dit program (smartphone)	169
Startprocedure	148	Anvendelse af Apple CarPlay	169
Omskiftning af søgningstilstand	149	• Sådan bruges berøringspanelets taster	170
Valg af filer fra filnavnlisten	149	• Startprocedure	170
Valg af en fil fra listen relateret til den sang, der afspilles i øjeblikket (link-søgning)	149	• Indstilling af kørselsposition	170
Visning af albumlisten	150	• Justering af lydstyrken	170
Afspilning af filer i tilfældig rækkefølge	150	Med MirrorLink	171
Sådan indstilles område til gentaget afspilning	150	• Sådan bruges berøringspanelets taster (sideline app-styring)	171
Ændring af mediefiltypen	150	• Startprocedure	171
Betjening med knapperne	151	Brug af lydmix-funktionen	172
Afspilning af komprimerede videofiler	152	Brug af en Bluetooth-audioafspiller	173
Sådan bruges berøringspanelets taster	152	Sådan bruges berøringspanelets taster	173
Sådan læses skærmen	153	Sådan læses skærmen	174
Startprocedure	153	Startprocedure	174
Valg af filer fra filnavnlisten	153	Valg af filer fra filnavnlisten	175
Sådan indstilles område til gentaget afspilning	153	Afspilning af filer i tilfældig rækkefølge	175
Langsom gengivelse	154	Sådan indstilles område til gentaget afspilning	175
Ændring af mediefiltypen	154	Betjening med knapperne	175
Betjening med knapperne	154	Brug af en HDMI-kilde	176
Afspilning af komprimerede stillebilledfiler	155	Sådan bruges berøringspanelets taster	176
Sådan bruges berøringspanelets taster	155	Sådan læses skærmen	176
Sådan læses skærmen	155	Startprocedure	176
Startprocedure	156	Brug af en AUX-kilde	177
Valg af filer fra filnavnlisten	156	Sådan bruges berøringspanelets taster	177
Afspilning af filer i tilfældig rækkefølge	156	Sådan læses skærmen	177
Sådan indstilles område til gentaget afspilning	156	Startprocedure	177
Ændring af mediefiltypen	157		
Indstilling af diasshow-interval	157		
Betjening med knapperne	157		
Sådan bruges en iPod	158		
Brug af berøringspanelets taster (til audio)	159		

Indstilling af videosignalet	178
Omskiftning af betjeningskærmen	178
Brug af AV-indgangen	179
Sådan bruges berøringspanelets taster	179
Sådan læses skærmen	179
Startprocedure	179
Indstilling af videosignalet	180
Brug af MIXTRAX	181
Berøringspanelets taster	181
Vælg af et emne for afspilning af sange	181
Valg af sange, der ikke skal afspilles	181
Specificering af afspilningsandel	182
Indstilling af blinkmønstret	182
Systemindstillinger	183
Indstilling af FM-indstillingstrinet	183
Aktivering af Bluetooth-audiokilden	183
Indstilling af permanent rulning	183
Indstilling af AV-indgang	183
Sådan indstilles bakkameraet	184
• Indstilling af bakkvisningskameraets aktivering	184
• Indstilling af bakkameraets polaritet	184
Indstilling af kameraet for tilstanden Kameravisning	185
Visning af parkeringhjælpens retningslinjer	185
Retningslinjer for indstilling af bakkamerabilledet	185
Sådan indstilles Sikker tilstand	186
Sådan slukkes demo-skærmen	186
Valg af systemsprog	187
Indstilling af tastatursproget med programmet for iPhone	187
Indstilling af bipylden	187
Justering af billedet	187
Visning af firmwareversionen	188
Opdatering af firmware	189
Sådan kontrolleres ledningstilslutningerne	189
Lydjusteringer	191
Brug af fader/balancejustering	191
Brug af balancejustering	191
Sådan skiftes der mellem lydafbrydelse/ dæmpning	192
Sådan justeres kildeniveauer	192
Justering af filtret	194
• Justering af forreste og bageste højttalers output	194
• Brug af subwoofer-udgangen	194
Valg af lyttepositionen	195
Finjustering af højttaleroutputniveauer	195
Justering af tidsjusteringen	196
Brug af equalizeren	197
• Sådan genvælges equalizerkurver	197
• Sådan justeres equalizerkurverne	198
• Brug af den auto-justerede equalizer	198
Automatisk justering af equalizerkurven (Auto EQ)	198
• Inden auto-EQ-funktionen betjenes	199
• Sådan udføres auto-EQ	199
Temamenu	201
Valg af baggrundsdisplay	201
• Skift til baggrundsdisplaybilledet lagret på USB-lagerenheden	201
Valg af belysningsfarve	201
• Sådan vælges farven blandt de forindstillede farver	201
• Oprettelse af en brugerdefineret farve	202
Valg af temafarven	202
Valg af urbilledet	203
Ændring af den forudinstallerede startskærm	203
• Skift til startskærbilledet lagret på USB-lagerenheden	203
Opsætning af videoafspilleren	204
Visning af DivX VOD-registreringskoden	204
Visning af DivX VOD- afregistreringskoden	204
Indstilling af videosignalet for bakkvisningskameraet	204
Indstilling af videoudgangsformatet	205
Foretrukne-menu	206
Oprettelse af en genvej	206
Valg af en genvej	206
Fjernelse af en genvej	206
Almindelige betjeninger	207
Indstilling af tid og dato	207
Lagrer af sanginformation på en iPod (iTunes-tagging)	207
Indstilling af funktionen "Sound Retriever"	208
Sådan ændres bredt format	208
Andre funktioner	210
Valg af video for det Bageste display	210
Sådan indstilles tyverisikringen	210
• Valg af adgangskode	210
• Sådan indtastes adgangskoden	211
• Sådan slettes adgangskoden	211
• Glemte adgangskode	211
Gendannelse af dette produkts standardindstillinger	211
• Sådan gendannes standard- indstillingerne	212
Tillæg	213
Fejlfinding	213
Fejlmeddelelser	214
Positioneringsteknologi	218
• Positionering via GPS	218
Sådan håndteres større fejl	218
• Når positionering via GPS er umulig	218
• Forhold, som sandsynligvis vil medføre mærkbare positioneringsfejl	218
Udførlige oplysninger om medier, der kan afspilles	221
• Kompatibilitet	221
• Oversigt over mediekompatibilitet	223
Displayinformationer	226
• Menuen Telefonbog	226
• Menuen System	226
• Menuen Tema	226
• Menuen Audio	227
• Menuen Videoopsætning	227
• Menuen Bluetooth	227

Oversigt over vejledningen

Før dette produkt anvendes, skal du sørge for at læse **Vigtige oplysninger for brugeren** (en separat vejledning), som indeholder advarsler, forholdsregler og andre vigtige informationer, du bør huske.

Sådan bruges denne vejledning

Sådan findes betjeningsproceduren til det, du gerne vil gøre

Når du har besluttet, hvad du vil gøre, kan du finde den side, du har brug for, fra
Indhold

Sådan findes betjeningsproceduren via et menunavn

Ønsker du at kontrollere betydningen af et emne, der vises på skærmen, finder du den side, du har brug for, fra
"Displayinformationer" sidst i denne vejledning.

Konventioner, der bruges i denne vejledning

Før du går videre, bør du bruge nogle minutter på at læse følgende oplysninger om de konventioner, der bruges i denne vejledning. Et godt kendskab til disse konventioner vil hjælpe dig meget, efterhånden som du lærer at bruge dit nye udstyr.

- Knapperne på dette produkt beskrives med **STORE BOGSTAVER**, i **FED** skrift:
f.eks.
HJEM knappen, **MODE** knappen.
- Menuemner, skærmtitler og funktionsdele beskrives med **fed** skrift og med dobbelte citationstegn " " omkring:
f.eks.
"System" skærmen eller **"Audio"** skærmen
- Berøringspanelets taster, der ses på skærmen, beskrives med **fed** skrift i parentes []:
f.eks.
[Radio], [AV-kildeindstillinger].

- Ekstra informationer, alternativer og andre bemærkninger præsenteres i følgende format:
f.eks.
 Er hjem-positionen endnu ikke lagret, så indstil den position først.
- Funktioner af andre taster på samme skærm vises med **▪** i begyndelsen af beskrivelsen:
f.eks.
▪ Hvis man trykker på **[OK]**, slettes posten.
- Henvvisningerne vises på denne måde:
f.eks.
↳ For detaljer om betjeningerne se "Sådan bruges skærmene" på side 120.

Begreber, der bruges i denne vejledning

"Forreste display" og "Bageste display"

I denne vejledning omtales den skærm, som er fastgjort til produktets hus, som "Frontdisplay". Alle andre skærme, der fås i handelen og kan tilsluttes til dette produkt, omtales som "Bageste display".

"Videobillede"

I denne vejledning betyder "Videobillede" bevægelige billeder fra DivX[®], iPod og alt udstyr, som er tilsluttet dette system med et RCA-kabel, f.eks. almindeligt AV-udstyr.

"iPod"

Både iPod og iPhone omtales som "iPod" i denne vejledning.

Bemærkninger om intern hukommelse

Før køretøjets batteri fjernes

Hvis batteriet er koblet fra eller afladet, slettes hukommelsen, og den skal programmeres forfra.

- En del af indstillingerne og det registrerede indhold nulstilles ikke.

Data der kan slettes

Oplysningerne slettes, hvis den gule ledning kobles fra batteriet (eller selve batteriet fjernes).

- En del af indstillingerne og det registrerede indhold nulstilles ikke.

Sådan kontrolleres delenes navne og funktioner

Dette kapitel indeholder oplysninger om delenes navne og de vigtigste funktioner, som kan betjenes via knapperne.

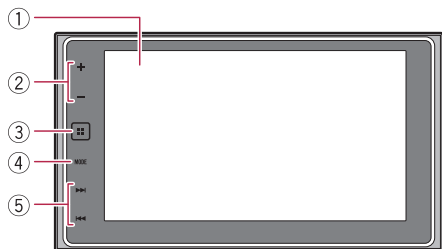

① LCD-skærm

② Knappen VOL (+/-)

Tryk for at justere AV-kildens lydstyrke (audio og video).

③ Knappen HJEM

- Tryk for at vise skærmen Topmenu.

⇒ For detaljer om betjeningerne se "Sådan bruges skærmene" på side 120.

- Hold nede for at aktivere stemmegenkendelsesfunktionen.

⇒ For detaljer se "Anvendelse af stemmegenkendelsesfunktionen (for iPhone)" på side 135 og "Sådan bruges berøringspanelets taster" på side 170.

④ Knappen MODE

- Tryk for at skifte mellem programskærmen og AV-betjeningsskærmen.

Når displayet ikke kan skifte fra AV-betjeningsskærmen til programskærmen, når man trykker på knappen **MODE**, slås displayet fra.

⇒ For detaljer om betjeningerne se "Sådan bruges skærmene" på side 120.

- Hold nede for at slå displayet fra.

⇒ For detaljer se "Sådan slukkes displayet" på side 119.

⑤ Knappen TRK

- Tryk for at udføre manuel søgetuning, hurtig frem- eller tilbagespoling og sporsøgning.

Tilslutning af medier

Sådan til- og frakobles en iPod

Tilslutning af din iPod

⇒ Se installationsvejledningen for detaljer om tilslutningerne.

Sådan frakobles din iPod

- **Kontrollér først, at ingen data bearbejdes, og træk derefter kablerne ud.**

Sådan til- og frakobles en USB-lagerenhed

- Dette produkt vil måske ikke opnå optimal ydelse sammen med nogle USB-lagerenheder.
- Tilslutning via USB-hub er ikke mulig.
- Et USB-kabel er nødvendigt for tilslutningen.

Sådan tilsluttes en USB-lagerenhed

- **Tilslut en USB-lagerenhed til USB-kablet.**

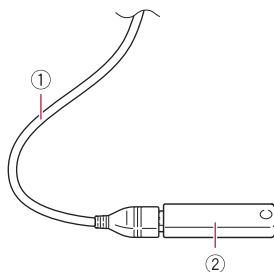

① USB-kabel

② USB-lagerenhed

Sådan frakobles en USB-lagerenhed

- **Kontrollér først, at ingen data bearbejdes, og træk så USB-lagerenheden ud.**

Opstart og nedlukning

1. **Start motoren for at starte systemet.**
Efter en kort pause vises baggrundsskærmen i et par sekunder.
2. **Sluk for køretøjets motor for at lukke systemet ned.**
Dette produkt slås også fra.

Ved første opstart

Vælg det sprog, du gerne vil bruge, når du bruger dette produkt for første gang.

1. **Start motoren for at starte systemet.**
Efter en kort pause vises baggrundsskærmen i et par sekunder.
Skærmen "Select Program Language" vises.
2. **Tryk på det sprog, du gerne vil bruge på skærmen.**
3. **Tryk på følgende tast.**



Viser skærmen "Smartphone-opsætning".

4. **Tryk på det emne, der skal indstilles.**
↳ For detaljer se "Information om forbindelser og funktioner for hver enhed" på side 139.
5. **Tryk på følgende tast.**



Viser skærmen Topmenu.

- Hvis man trykker på , vender displayet tilbage til den forrige skærm.

Normal opstart

- **Start motoren for at starte systemet.**
Efter en kort pause vises baggrundsskærmen i et par sekunder.
 - Den viste skærm ser anderledes ud, hvilket afhænger af de tidligere betingelser.
 - Er tyverisikringen aktiveret, skal adgangskoden indtastes.

Sådan slukkes displayet

Man kan slukke for displayet om natten eller når skærmen er for lys.

Når programskærmen er til rådighed

- **Hold knappen MODE nede.**
Displayet slås fra.

Når programskærmen ikke er til rådighed

- **Tryk på knappen MODE.**
Displayet slås fra.
 - Hvis man trykker på skærmen, mens displayet er slået fra, vender den tilbage til den oprindelige skærm.

Sådan bruges skærmene

Omskiftning mellem skærme med berøringspanelets taster

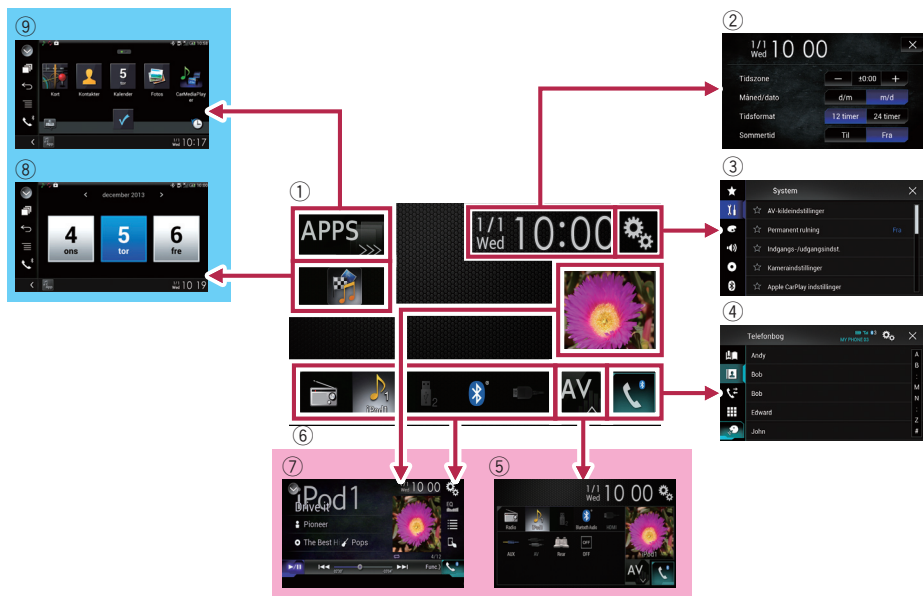

Omskiftning mellem skærme med knapperne

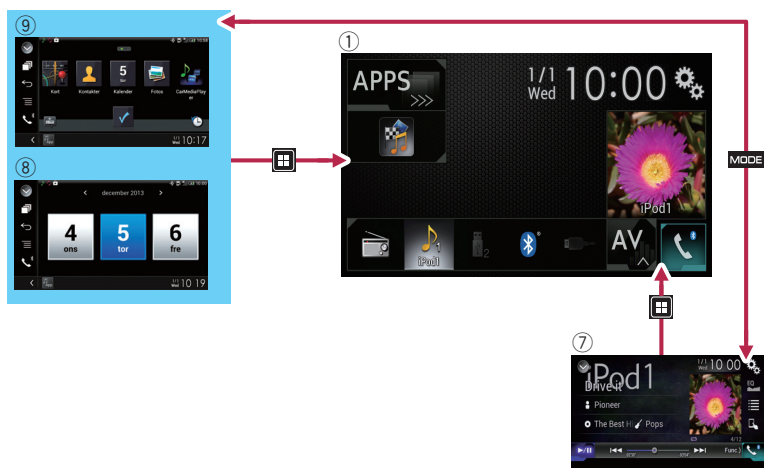

① Skærm Topmenu

Dette er startmenuen, der åbner de ønskede skærme og betjener de forskellige funktioner.

- Hvis man trykker på **HJEM**, vises skærmen Topmenu.
- [APPS] vises, hvis **AppRadio Mode** eller **MirrorLink** er slået til.
- [Apple CarPlay] vises, hvis **Apple CarPlay** er slået til.

② Dato og tid indstillingsskærm

Man kan indstille dato og tid.

③ Indstillinger menu-skærm

Man kan tilpasse system- og lydindstillinger osv.

④ Phone menu-skærm

Man kan få adgang til den skærm, der vedrører håndfri telefonering.

⑤ Skærm AV-kildevalg

Man kan vælge AV-kilden.

⑥ Ikoner for foretrukne kilder

Man kan vise ikonerne for hyppigt brugte kilder ved at trække ikonerne til displayområdet.

⇒ For detaljer om betjeningen se "Ændring af visningsrækkefølge af kildeikoner" på side 123.

⑦ AV-betjeningsskærm

Man kan tilpasse indstillingerne for hver kilde.

⑧ Programbetjeningsskærm

Man kan styre programmer for iPhone eller smartphone direkte på dette produkt.

- Hvis der ikke er programmer til rådighed, vises programbetjeningsskærmen ikke.

⑨ Programmenu-skærm

Dette produkt kan skifte til programmenuen, hvor man kan vise og betjene programmer for en iPhone eller en smartphone på skærmen.

- Hvis programmer ikke er til rådighed, vises programmenu-skærmen ikke.

Understøttet AV-kilde

Man kan afspille eller bruge følgende kilder sammen med dette produkt.

- Radio (FM, MW/LW)
- Følgende kilder kan afspilles eller bruges ved tilslutning som en AUX-enhed.
- USB
 - iPod
 - Bluetooth-audio
 - AV-indgang (AV)
 - AUX
 - HDMI

Visning af AV-betjeningskærmen

1. Tryk på knappen HJEM for at få vist skærmen Topmenu.
2. Tryk på AV-betjeningstasten.



① AV-betjeningstast

AV-betjeningskærmen vises.

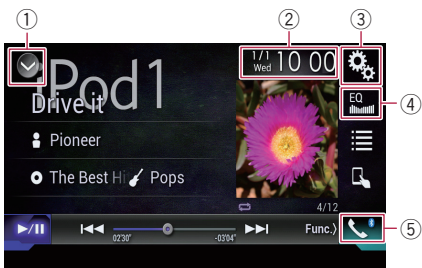

① Viser kildelisten.

⇒ For detaljer se "Valg af en forreste kilde på kildelisten" på side 122.

② Viser dato og tid indstillingsskærmen.

⇒ For detaljer se "Indstilling af tid og dato" på side 207.

③ Viser menukærmen Indstillinger.

④ Genvælger equalizerkurver.

⇒ For detaljer se "Brug af equalizeren" på side 197.

⑤ Viser menukærmen Phone.

⇒ For detaljer se "Visning af telefonmenuen" på side 130.

Valg af en forreste kilde på skærmen AV-kildevalg

1. Tryk på knappen HJEM for at få vist skærmen Topmenu.
2. Tryk på følgende tast.



Viser skærmen AV-kildevalg.

3. Tryk på det kildeikon, der skal vælges.
AV-betjeningskærmen for den valgte kilde vises.

Valg af en forreste kilde på kildelisten

Denne funktion er ikke til rådighed under et opkald i **Apple CarPlay**.

1. Tryk på knappen HJEM for at få vist skærmen Topmenu.
2. Tryk på AV-betjeningstasten.



① AV-betjeningstast

AV-betjeningskærmen vises.

3. Tryk på følgende tast.



Viser kildelisten.

4. Tryk på den kildetast, der skal vælges.
AV-betjeningskærmen for den valgte kilde vises.

Valg af en bageste kilde

Man kan vælge et kildeoutput for det bageste display.

⇒ For detaljer om betjeningerne se "Valg af video for det Bageste display" på side 210.

Sådan slukkes AV-kilden

Slå AV-kilden fra for at stoppe afspilning eller modtagelse af en AV-kilde.

1. Tryk på knappen **HJEM** for at få vist skærmen **Topmenu**.
2. Tryk på følgende tast.



Viser skærmen AV-kildevalg.

3. Tryk på **[FRA]**.
AV-kilden slås fra.

Ændring af visningsrækkefølge af kildeikoner

Man kan ændre visningsrækkefølgen af kildeikoner på skærmen AV-kildevalg.

- Denne funktion er kun til rådighed, når man standser køretøjet et sikkert sted og trækker håndbremsen.

1. Tryk på knappen **HJEM** for at få vist skærmen **Topmenu**.
2. Tryk på følgende tast.



Viser skærmen AV-kildevalg.

3. Hold et kildeikon nede og træk ikonet til den ønskede position.
 - Hvis kildeikonet flyttes, ændres kildelistens rækkefølge også.

Ændring af visningsrækkefølge af kildetaster

Man kan ændre visningsrækkefølgen af kildetaster på kildelisten.

- Denne funktion er kun til rådighed, når man standser køretøjet et sikkert sted og trækker håndbremsen.

- Denne funktion er ikke til rådighed under et opkald i **Apple CarPlay**.

1. Tryk på knappen **HJEM** for at få vist skærmen **Topmenu**.
2. Tryk på **AV-betjeningstasten**.



1 AV-betjeningstast

AV-betjeningsskærmen vises.

3. Tryk på følgende tast.



Viser kildelisten.

4. Tryk på følgende tast.



Kildetasterne kan flyttes.

5. Træk kildetasten til den ønskede position.
6. Tryk på følgende tast.



Går tilbage til forrige skærm.

- Hvis kildetasten flyttes, flyttes de kildeikoner, der vises på skærmen **Topmenu** og **AV-kildeskræmen**, også.

Anvendelse af berøringspanelet

Man kan betjene dette produkt ved at trykke på de symboler og emner (berøringspanel-taster), der vises på skærmen, med fingrene.

Grundlæggende betjening

- ❑ For at beskytte LCD-skærmen mod skader skal man huske kun at trykke på berøringspanelets taster med fingeren og forsigtigt.

Anvendelse af de almindelige berøringspaneeltaster

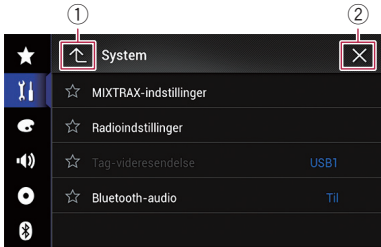

- 1 Går tilbage til forrige skærm.
- 2 Lukker skærmen.

Betjening af listeskærme

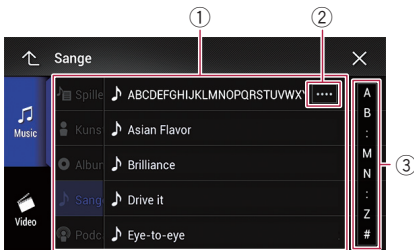

- 1 Berøres et punkt på listen, kan valgmulighederne indsnævres, og der kan fortsættes til næste betjening.
- 2 Viser, når alle tegn ikke vises i displayområdet.
Hvis man trykker på tasten, rulles resten af tegnene og vises.
- 3 Viser, når emner ikke kan vises på en enkelt side.
Træk skyderlinjen for at få vist skjulte emner. Man kan også trække i listen for at vise skjulte emner.

Betjening af tidslinjen

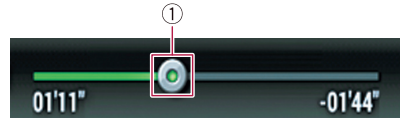

- 1 Man kan ændre afspilningspunktet ved at trække tasteren.
 - ❑ Spilletid svarende til tastens position vises, mens man trækker tasteren.
 - ❑ Denne funktion er ikke til rådighed, når man bruger iPod-funktion sammen med en iPhone 5s, iPhone 5c, iPhone 5 eller iPod touch (5. generation).

Sådan bruges skærmtastaturet

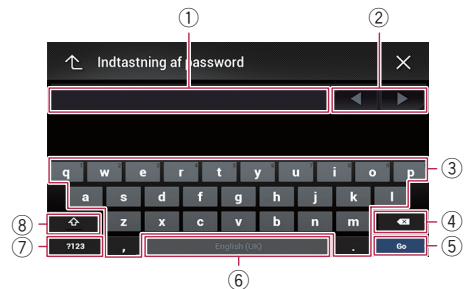

- 1 Viser de indtastede tegn. Er der ingen tekst i boksen, ses en informerende tekstvejledning.
- 2 Giver dig mulighed for at flytte cursoren til højre eller venstre et antal tegn svarende til antallet af tryk.
- 3 Tryk på tasterne sætter tegnene ind i tekstboksen.
- 4 Den indtastede tekst slettes ét bogstav ad gangen, fra tekstens slutning. Fortsæt med at trykke på tasten for at slette hele teksten.
- 5 Bekræfter indtastningen og gør, at du kan fortsætte til næste trin.
- 6 Man kan sætte mellemrum.
Et mellemrum svarende til antallet af tryk sættes i.
- 7 Skifter mellem alfabet og tal/symboler.
- 8 Man kan skifte mellem store og små bogstaver.

Registrering og tilslutning af en Bluetooth-enhed

Hvis dine enheder er forsynet med Bluetooth®-teknologi, kan dette produkt tilsluttes trådløst til dine enheder. Dette afsnit beskriver, hvordan man sætter en Bluetooth-forbindelse op.

For detaljer om konnektivitet med enhederne forsynet med trådløs Bluetooth-teknologi se oplysningerne på vores website.

- Menuen "Bluetooth" er kun til rådighed, når man standser køretøjet et sikkert sted og trækker håndbremsen.

Forberedelse af kommunikationsenheder

Dette produkt har en indbygget funktion, der muliggør anvendelse af enheder forsynet med trådløs Bluetooth-teknologi.

- ➔ For detaljer se "Bemærkninger om håndfri telefonering" på side 136.

Man kan registrere og bruge enheder, der er forsynet følgende profiler, sammen med dette produkt.

- HFP (Hands-Free Profile)
- A2DP (Advanced Audio Distribution Profile)
- SPP (Serial Port Profile)
- Når dette produkt er slukket, er Bluetooth-forbindelsen også koblet fra. Når systemet genstartes, forsøger det automatisk igen at tilslutte den enhed, der tidligere var tilsluttet. Selv når forbindelsen afbrydes af en eller anden grund, tilslutter systemet igen automatisk den specificerede enhed (undtagen når forbindelsen blev afbrudt p.g.a. betjening af enheden).
- Bluetooth-forbindelsen afsluttes, hvis **Apple CarPlay** slås til.

Registrering af dine Bluetooth-enheder

Enheder forsynet med trådløs Bluetooth-teknologi skal registreres, når de tilsluttes til dette produkt for første gang. I alt 3 enheder kan registreres. To registreringsmetoder er til rådighed:

- Søgning efter Bluetooth-enheder i nærheden
- Pairing fra dine Bluetooth-enheder
- Hvis tre enheder allerede er parret, vises "**Hukommelse fuld**", og pairing kan ikke udføres. I dette tilfælde skal man først slette en parret anordning.
- ➔ For detaljer se "Sådan slettes en registreret enhed" på side 127.

Søgning efter Bluetooth-enheder i nærheden

Systemet søger efter disponible Bluetooth-enheder i nærheden af dette produkt, viser dem på en liste og registrerer dem, så de kan tilsluttes.

- Hvis enheden allerede er tilsluttet, er denne funktion ikke aktiv.

1. Aktivér trådløs Bluetooth-teknologi på dine enheder.

- For nogle Bluetooth-enheder skal der ikke gøres noget særligt for at aktivere trådløs Bluetooth-teknologi. Se instruktionsbøgerne til dine enheder for detaljer.

2. Tryk på knappen HJEM for at få vist skærmen Topmenu.

3. Tryk på følgende taster i følgende rækkefølge.



Skærmen "Bluetooth" vises.

4. Tryk på [Forbindelse].

5. Tryk på følgende tast.



Starter søgning.

Systemet søger efter Bluetooth-enheder, der venter på tilslutning, og viser dem på listen, hvis en enhed er fundet.

- Op til 30 enheder vises i den rækkefølge, enhederne findes i.

6. Vent, indtil din Bluetooth-enhed vises på listen.

Registrering og tilslutning af en Bluetooth-enhed

- Kontrollér, at enheden venter på tilslutning med trådløs Bluetooth-teknologi, hvis du ikke kan finde den Bluetooth-enhed, der skal tilsluttes.

7. Tryk på navnet på den Bluetooth-enhed, du vil registrere.

“Parrer ... vent venligst” vises, mens forbindelsen oprettes. Når forbindelsen er oprettet, vises “Parret”.

- Hvis din enhed understøtter SSP (Secure Simple Pairing), vises der et 6-cifret tal på dette produkts display. Tryk på [Ja] for at paire enheden.
- Hvis oprettelsen af forbindelsen mislykkes, vises “Fejl”. Forsøg i så fald at starte forfra.
- PIN-koden er som standard sat til “0000”, men kan ændres.

➔ For detaljer se “Indtastning af PIN-koden for trådløs Bluetooth-forbindelse” på side 128.

- Når forbindelsen er oprettet, vises anordningens navn. Tryk på anordningsnavnet for at koble fra.

Når registreringen af enheden er lykkedes, oprettes Bluetooth-forbindelsen fra systemet. Profilkonerne på den registrerede enheds listeskærm vises og lyser på følgende måde.



Lyser, når din mobile enhed er tilsluttet med HFP (Hands-Free Profile).



Lyser, når din audioenhed er tilsluttet med A2DP (Advanced Audio Distribution Profile)/ AVRCP (Audio/Video Remote Control Profile).



Lyser, når Bluetooth-forbindelsen er oprettet med SPP (Serial Port Profile).

- Efter pairing vil den telefonbog, der er registreret i enheden, måske automatisk blive sendt til dette produkt.
- Hvis man trykker på følgende tast, kan man skifte displayet mellem enhedsnavnene og Bluetooth-enhedsadresserne.



Skifter mellem enhedsnavnene og Bluetooth-enhedsadresserne.

Pairing fra dine Bluetooth-enheder

Man kan registrere en Bluetooth-enhed ved at sætte dette produkt til standby-tilstand og anmode om en forbindelse fra Bluetooth-enheden.

- Før registreringen skal man kontrollere, at “Synlighed” i menuen “Bluetooth” er sat til “Til”.
- ➔ For detaljer se “Omskiftning af synlighed” på side 128.

1. Aktivér trådløs Bluetooth-teknologi på dine enheder.

- For nogle Bluetooth-enheder skal der ikke gøres noget særligt for at aktivere trådløs Bluetooth-teknologi. Se instruktionsbøgerne til dine enheder for detaljer.

2. Brug Bluetooth-indstillingen i enheden til at paire dette produkt med enheden.

- Hvis indtastning af en PIN-kode er nødvendig, indtast en PIN-kode. (Standard-PIN-koden er “0000”.) Når registreringen af enheden er lykkedes, foretages tilslutningsindstillingerne fra enheden.
- Gentag proceduren fra begyndelsen, hvis registreringen mislykkes.

Automatisk tilslutning til en Bluetooth-enhed

Hvis denne funktion er slået til, oprettes der automatisk en forbindelse mellem din Bluetooth-enhed og dette produkt, så snart de to enheder er mindre end et par meter fra hinanden.

- Hvis denne funktion er slået til, oprettes der automatisk en forbindelse til den sidst tilsluttede Bluetooth-enhed, når tændingskontakten slås til.

1. Tryk på knappen HJEM for at få vist skærmen Topmenu.

2. Tryk på følgende taster i følgende rækkefølge.



Skærmen "Bluetooth" vises.

3. Tryk på [Auto-forbindelse] gentagne gange, indtil den ønskede indstilling vises.

- **Til** (standard):
Slår den automatiske forbindelse til.
- **Fra**:
Slår den automatiske forbindelse fra.

Hvis din Bluetooth-enhed er klar til en trådløs Bluetooth-forbindelse, oprettes en forbindelse til dette produkt automatisk.

Hvis oprettelsen af forbindelsen mislykkes, vises "Auto-forbindelse mislykkedes. Forsøg igen?".

Tryk på [Ja] for at oprette forbindelse igen.

- Tryk på [Auto-forbindelse] igen for at slå automatisk tilslutning fra.
 - Når forbindelsen har været oprettet for første gang, oprettes forbindelsen til enheden automatisk næste gang tændingskontakten slås til.

Sådan slettes en registreret enhed

Hvis du allerede har registreret tre Bluetooth-enheder og vil tilføje endnu en, skal du først slette en af de registrerede enheder.

- Slettes en registreret telefon, slettes også alt i telefonbogen og alle lister med opkaldshistorik, som hører til telefonen.

⚠ FORSIGTIG

Slå aldrig dette produkt fra, mens en parret Bluetooth-enhed slettes.

1. Tryk på knappen HJEM for at få vist skærmen Topmenu.
2. Tryk på følgende taster i følgende rækkefølge.



Skærmen "Bluetooth" vises.

3. Tryk på [Forbindelse].
4. Tryk på følgende tast.



Sletter en parret enhed.

En meddelelse vises, der beder dig om at slette en registreret enhed.

5. Tryk på [Ja].

Enheden slettes.

Tilslutning af en registreret Bluetooth-enhed manuelt

Tilslut Bluetooth-enheden manuelt i følgende tilfælde:

- To eller flere Bluetooth-enheder er registreret, og du ønsker at vælge den enhed, der skal bruges, manuelt.
- Du vil gerne gentilslutte en frakoblet Bluetooth-enhed.
- Der kan af en eller anden grund ikke oprettes forbindelse automatisk.

Udfør følgende procedure, hvis du ønsker at oprette forbindelsen manuelt.

1. Aktivér trådløs Bluetooth-teknologi på dine enheder.

- For nogle Bluetooth-enheder skal der ikke gøres noget særligt for at aktivere trådløs Bluetooth-teknologi. Se instruktionsbøgerne til dine enheder for detaljer.

2. Tryk på knappen HJEM for at få vist skærmen Topmenu.

3. Tryk på følgende taster i følgende rækkefølge.



Skærmen "Bluetooth" vises.

4. Tryk på [Forbindelse].

5. Tryk på navnet på den enhed, der skal tilsluttes.

Omskiftning af synlighed

Denne funktion indstiller, om dette produkt skal være synligt for den anden enhed eller ej.

1. Tryk på knappen **HJEM** for at få vist skærmen **Topmenu**.
2. Tryk på følgende taster i følgende rækkefølge.



Skærmen **"Bluetooth"** vises.

3. Tryk på **[Synlighed]** gentagne gange, indtil den ønskede indstilling vises.

- **Til** (standard):
Slår synlighed til.
- **Fra**:
Slår synlighed fra.

Indtastning af PIN-koden for trådløs Bluetooth-forbindelse

For at tilslutte din Bluetooth-enhed til dette produkt ved hjælp af trådløs Bluetooth-teknologi, skal du indtaste en PIN-kode på din Bluetooth-enhed for at bekræfte forbindelsen.

Standardkoden er **"0000"**, men du kan ændre den ved hjælp af denne funktion.

1. Tryk på knappen **HJEM** for at få vist skærmen **Topmenu**.
2. Tryk på følgende taster i følgende rækkefølge.



Skærmen **"Bluetooth"** vises.

3. Tryk på **[PIN-kodeinput]**.
Skærmen **"PIN-kode"** vises.
4. Tryk på **[0]** til **[9]** for at indtaste en **PIN-kode** (op til 8 cifre).
5. Tryk på følgende tast.



Lagrer PIN-koden i dette produkt.

Visning af Bluetooth-enhedsadressen

Dette produkt kan vise dens Bluetooth-enhedsadresse.

1. Tryk på knappen **HJEM** for at få vist skærmen **Topmenu**.
2. Tryk på følgende taster i følgende rækkefølge.



Skærmen **"Bluetooth"** vises.

3. Tryk på **[Enhedsinformation]**.
Bluetooth-anordningsadressen vises.

Sletning af Bluetooth-hukommelsen

⚠ FORSIGTIG

Slå aldrig dette produkt fra, mens Bluetooth-hukommelsen slettes.

1. Tryk på knappen **HJEM** for at få vist skærmen **Topmenu**.
2. Tryk på følgende taster i følgende rækkefølge.



Skærmen **"Bluetooth"** vises.

3. Tryk på **[Sletn. af Bluetooth-huk.]**.
4. Tryk på **[Ryd]**.
Bekræftelsesskærmen vises.
5. Tryk på **[OK]**.
Bluetooth-hukommelsen slettes.
 - Hvis du ikke ønsker at slette hukommelsen, tryk på **[Annullér]**.

Opdatering af Bluetooth-software

Denne funktion bruges til at opdatere dette produkt med den nyeste Bluetooth-software. Se vores website for detaljer om Bluetooth-software og opdatering.

- Kilden slås fra og Bluetooth-forbindelsen kobles fra, inden processen starter.

⚠ FORSIGTIG

Slå aldrig dette produkt fra og kobl aldrig telefonen fra, mens softwaren opdateres.

1. Tryk på knappen **HJEM** for at få vist skærmen **Topmenu**.
2. Tryk på følgende taster i følgende rækkefølge.



Skærmen "**Bluetooth**" vises.

3. Tryk på [**Opdatering af BT-SW**].
4. Tryk på [**Start**].

Dataoverførselsskærmen vises.

- Følg anvisningerne på skærmen for at afslutte opdateringen af Bluetooth-softwaren.

Visning af Bluetooth-softwareversionen

Hvis dette produkt ikke fungerer korrekt, skal man måske kontakte forhandleren for at få den repareret.

I så fald vil man måske blive bedt om at oplyse softwareversionen. Udfør proceduren nedenfor for at kontrollere versionen på denne enhed.

1. Tryk på knappen **HJEM** for at få vist skærmen **Topmenu**.
2. Tryk på følgende taster i følgende rækkefølge.



Skærmen "**Bluetooth**" vises.

3. Tryk på [**Bluetooth-versionsinfo**].

Versionen af dette produkts Bluetooth-modul vises.

⚠ FORSIGTIG

Undgå så vidt muligt at tale i telefon, mens du kører - for en sikkerheds skyld.

Hvis din mobiltelefon er forsynet med Bluetooth- teknologi, kan dette produkt forbindes trådløst med din mobiltelefon. Med den håndfri funktion kan man ved hjælp af dette produkt ringe op eller modtage telefonopkald. Dette afsnit beskriver, hvordan du sætter en Bluetooth-forbindelse op og hvordan en mobiltelefon med Bluetooth-teknologi betjenes på dette produkt.

☐ Håndfri telefonering med trådløs Bluetooth-teknologi er ikke til rådighed, når **Apple CarPlay** er slået til.

For detaljer om konnektivitet med enhederne forsynet med trådløs Bluetooth-teknologi se oplysningerne på vores website.

Visning af telefonmenuen

Brug telefonikonet, hvis du ønsker at tilslutte en mobiltelefon til brug sammen med dette produkt.

⇒ For detaljer se "Forberedelse af kommunikationsenheder" på side 125.

- ☐ Telefonikonet vises på følgende skærme.
 - Skærm Topmenu
 - AV-betjeningskærm
 - På sidelinjen for app-styring på skærmene **AppRadio Mode** og **MirrorLink**

● Tryk på følgende tast.



Viser menukærmen Phone.

- ☐ Skærmen "**Telefonbog**" vises, når man bruger denne funktion for første gang. Skærmen for den sidst brugte funktion vises fra næste gang.
- ☐ Bluetooth-ikonet på tasten vises ikke, hvis **Apple CarPlay** er slået til. Hvis man trykker på tasten, mens **Apple CarPlay** er slået til, vises telefonskærmen for **Apple CarPlay**.

⇒ For detaljer om **Apple CarPlay** se "Anvendelse af Apple CarPlay" på side 169.

Berøringspanelets taster

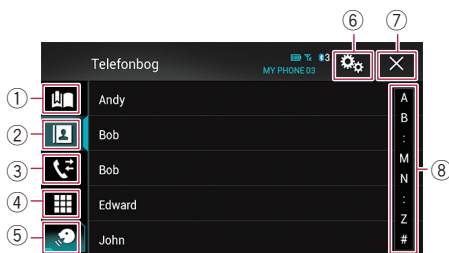

- 1 Viser skærmen for forudindstillede opkald.
- 2 Skifter til telefonbogslisten.
- 3 Skifter til listerne over ubesvarede, modtagne og udførte opkald
- 4 Skifter til tilstanden for direkte indtastning af telefonnumret.
- 5 Skifter til stemmegenkendelsesfunktionen (for iPhone).
- 6 Viser menukærmen Indstillinger.
- 7 Lukker skærmen.
- 8 Viser skærmen for alfabetsøgning.

Sådan læses skærmen

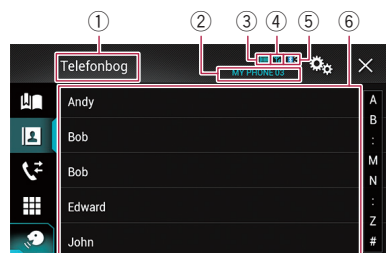

- 1 **Menutitel**
- 2 **Navn på den tilsluttede mobiltelefon**
- 3 **Mobiltelefonens batteristatus**
- 4 **Mobiltelefonens modtagelsesstatus**
- 5 **Viser, at en Bluetooth-telefon er tilsluttet.**
Enhedsnumret for den tilsluttede enhed vises.
- 6 **Listevisningsområde**

Sådan foretages et telefonopkald

Der er mange måder at foretage et opkald på.

Direkte opkald

- Denne funktion er kun til rådighed, når man standser køretøjet et sikkert sted og trækker håndbremsen.

1. Tryk på knappen **HJEM** for at få vist skærmen **Topmenu**.
2. Tryk på følgende taster i følgende rækkefølge.



Skærmen "Opkald" vises.

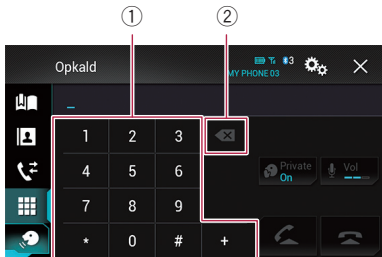

① Opkaldstastatur

② Sletter et ciffer. Hold tasten nede for at slette alle cifre.

3. Tryk på taltasterne for at indtaste telefonnummeret.
4. Tryk på følgende tast.



Ringer op.

5. Tryk på følgende tast.



Afslutter opkaldet.

Opkaldet afsluttes.

- Der høres muligvis lidt støj, når samtalen afsluttes.

Sådan ringes der til et nummer i telefonbogen

Når man har fundet det nummer, der skal ringes til, i telefonbogen, kan man vælge posten og ringe op.

- Kontakterne i din telefon overføres normalt automatisk til dette produkt, når telefonen tilsluttes.

Ellers kan man bruge telefonmenuen til at overføre kontakterne. Synlighed bør være slået til for dette produkt, når man bruger menuen "Bluetooth".

- ⇒ For detaljer se "Omskiftning af synlighed" på side 128.

1. Tryk på knappen **HJEM** for at få vist skærmen **Topmenu**.
2. Tryk på følgende taster i følgende rækkefølge.



Skærmen "Telefonbog" vises.

3. Tryk på det ønskede navn på listen. Telefonbogens skærmbillede med detaljer vises.
4. Tryk på det telefonnummer, der skal ringes op til. Opkaldsskærmen vises.
5. Opringningen starter.
 - For at annullere opkaldet tryk på .
6. Tryk på følgende tast.



Afslutter opkaldet.

Opkaldet afsluttes.

Valg af et nummer med alfabetsøgningstilstand

Hvis et stort antal numre er registreret i telefonbogen, kan du søge efter telefonnumret med alfabetsøgningstilstanden.

1. Tryk på knappen HJEM for at få vist skærmen Topmenu.
2. Tryk på følgende taster i følgende rækkefølge.



Skærmen "Telefonbog" vises.

3. Tryk på Initial Search Bar for at få vist skærmen for alfabetisk søgning.
4. Tryk på det første bogstav af den post, du søger efter.

Poster fra "Telefonbog", der begynder med dette bogstav (f.eks. "Ben", "Brian" og "Burt", hvis "B" er valgt) vises.

Hvis systemsproget er sat til russisk, vises følgende tast.

Hvis du vil ændre tegnet, tryk på følgende tast gentagne gange, indtil det ønskede tegn vises.



Ændrer tegnet.

5. Tryk på listen for at få vist telefonnummerlisten for den valgte post.

Telefonbogens skærbillede med detaljer vises.

- Hvis en post omfatter flere telefonnumre, vælg ét ved at trykke på listen.

6. Tryk på det telefonnummer, der skal ringes op til.

Opkaldsskærmen vises.

7. Opringningen starter.

For at annullere opkaldet tryk på

8. Tryk på følgende tast.



Afslutter opkaldet.

Opkaldet afsluttes.

Sådan ringes der op fra historik

De senest foretagne, modtagne og ubesvarede opkald lagres i listen over opkaldshistorik. Du kan søge i listen over opkaldshistorik og ringe til numrene derfra.

1. Tryk på knappen HJEM for at få vist skærmen Topmenu.
2. Tryk på følgende taster i følgende rækkefølge.



Skærmen "Historik" vises.

Afhængigt af mobiletelefonens type vises nogle opkald måske ikke i opkaldshistorikken.

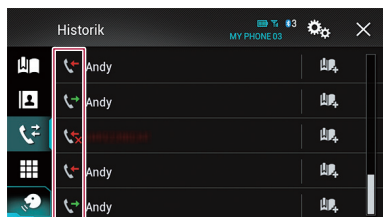

① Type af opkaldshistorik



Modtagne opkald.



Opkald.



Ubesvarede opkald.

3. Tryk på den ønskede post på listen for at foretage et opkald.

Opkaldsskærmen vises.

4. Opringningen starter.

For at annullere opkaldet tryk på

5. Tryk på følgende tast.



Afslutter opkaldet.

Opkaldet afsluttes.

Brug af listerne over forudindstillede numre

Man kan ringe til et nummer fra listen over forudindstillede opkald.

Registrering af et telefonnummer

Man kan let lagre op til seks telefonnumre pr. enhed som forudindstillinger.

1. Tryk på knappen **HJEM** for at få vist skærmen **Topmenu**.
2. Tryk på følgende taster i følgende rækkefølge.



Skærmen **“Telefonbog”** eller **“Historik”** vises.

3. Tryk på følgende tast.



Registrerer telefonnumret på listen **“Forudindst. nummer”**.

Opkald fra listen over forudindstillede opkald

1. Tryk på knappen **HJEM** for at få vist skærmen **Topmenu**.
2. Tryk på følgende taster i følgende rækkefølge.



Skærmen **“Forudindst. nummer”** vises.

3. Tryk på den ønskede post på listen for at foretage et opkald.
Opkaldsskærmen vises.
4. **Opringningen starter.**
 For at annullere opkaldet tryk på .
5. Tryk på følgende tast.



Afslutter opkaldet.

Opkaldet afsluttes.

Sletning af et telefonnummer

1. Tryk på knappen **HJEM** for at få vist skærmen **Topmenu**.
2. Tryk på følgende taster i følgende rækkefølge.



Skærmen **“Forudindst. nummer”** vises.

3. Tryk på følgende tast.



Sletter telefonnumret.

Sådan modtages et telefonopkald

Du kan svare håndfrit ved hjælp af dette produkt.

Besvarelse af et indgående opkald

Dette produkt fortæller dig, at et opkald modtages, ved at vise en meddelelse og udsende en ringelyd.

- Systemet kan indstilles til automatisk at besvare indgående opkald. Hvis dette produkt ikke er sat til automatisk besvarelse af indgående opkald, skal man besvare opkaldene manuelt.
- ⇒ For detaljer se **“Sådan besvares et opkald automatisk”** på side 134.
- Det registrerede navn vises, hvis det telefonnummer, der modtages opkald fra, allerede er registreret i **“Telefonbog”**.

1. Tryk på følgende tast.



Besvarer et indgående opkald.



Afviser et indgående opkald.

Det afviste opkald registreres på historiklisten over ubesvarede opkald.

⇒ For detaljer se "Sådan ringes der op fra historik" på side 132.

2. Tryk på følgende tast.



Afslutter opkaldet.

Opkaldet afsluttes.

Minimering af opkaldsbekræftelsesskærmen

- Opkaldsbekræftelsesskærmen kan ikke minimeres på AV-betjeningsskærmen.
- AV-kilder kan ikke vælges, selv om opkaldsbekræftelsesskærmen er minimeret, mens man taler i telefonen.

1. Tryk på følgende tast.



Opkaldsbekræftelsesskærmen minimeres.

2. Tryk på følgende tast.



Viser opkaldsbekræftelsesskærmen igen.

Ændring af telefonindstillingerne

Sådan besvares et opkald automatisk

Dette produkt besvarer automatisk indgående opkald til den tilsluttede mobiltelefon, så du kan besvare opkald, mens du kører, uden at tage hænderne fra rattet.

Hvis "Auto-svar" er sat til "Til", besvares et indgående opkald automatisk i løbet af 5 sekunder.

1. Tryk på knappen **HJEM** for at få vist skærmen **Topmenu**.

2. Tryk på følgende taster i følgende rækkefølge.



Skærmen "Bluetooth" vises.

3. Tryk på [**Auto-svar**] gentagne gange, indtil den ønskede indstilling vises.

- **Fra** (standard):
Slår den automatiske besvarelse fra.
- **Til**:
Slår den automatiske besvarelse til.

Ændring af ringetonen

Man kan vælge, om dette produkts ringetone skal bruges eller ej. Hvis denne funktion er slået til, lyder ringetonen for dette produkt.

1. Tryk på knappen **HJEM** for at få vist skærmen **Topmenu**.

2. Tryk på følgende taster i følgende rækkefølge.



Skærmen "Bluetooth" vises.

3. Tryk på [**Ringetone**] gentagne gange, indtil den ønskede indstilling vises.

- **Til** (standard):
Slår ringetonen til.
- **Fra**:
Slår ringetonen fra.

Invertering af navne i telefonbogen

Hvis din enhed er tilsluttet til dette produkt, kan dine kontakters for- og efternavne være registreret i telefonbogen i omvendt rækkefølge.

Du kan bruge denne funktion til at ændre rækkefølgen tilbage. (Invertering af navnene i telefonbogen)

1. Tryk på knappen **HJEM** for at få vist skærmen **Topmenu**.

2. Tryk på følgende taster i følgende rækkefølge.



Skærmen "Bluetooth" vises.

3. **Tryk på [Invertér navn].**
Bekræftelsesskærmen vises.
4. **Tryk på [Ja].**
 - Hvis inverteringen mislykkes, vises "Fejl ved vending af navne". Forsøg i så fald at starte forfra.
 - Invertering af dine kontakters navne på dette produkt har ingen indflydelse på dataene i din Bluetooth-enhed.

Indstilling af privat tilstand

Under en samtale kan du skifte til privat tilstand (tale direkte på din mobiltelefon).

- **Tryk på følgende taster for at slå privat tilstand til eller fra.**

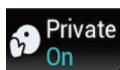

Tal direkte på din mobile enhed



Håndfri telefonering

Justering af den anden parts lyttelydstyrke

For at opretholde god lyd kvalitet kan dette produkt justere den anden parts lyttelydstyrke.

Brug denne funktion, hvis lydstyrken ikke er høj nok for den anden part.

- **Tryk på følgende tast.**

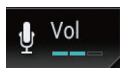

Skifter mellem de tre lydstyrkeniveauer.

- Denne funktion kan også bruges, mens der tales i telefonen.
- Indstillinger kan lagres for hver enhed.

Anvendelse af stemmegenkendelsesfunktionen (for iPhone)

Man kan bruge stemmegenkendelsesfunktionen for iPhone.

- Hvis en iPhone, der kører iOS 6.1 eller højere, bruges, er Siri Eyes Free Mode til rådighed sammen med dette produkt.
- For at bruge stemmegenkendelsesfunktionen i **Apple CarPlay** se "Anvendelse af Apple CarPlay" på side 169.

1. **Tryk på knappen HJEM for at få vist skærmen Topmenu.**

2. **Tryk på følgende taster for at starte stemmestyring.**



Stemmeegenkendelsesfunktionen startes, og stemmestyrings skærbillede vise.

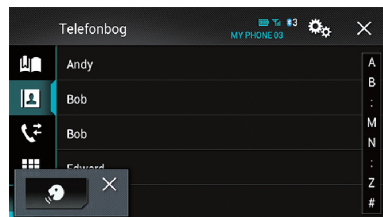

Man kan bruge stemmegenkendelsesfunktionen på samme måde som på iPhone.

- Man kan også starte stemmegenkendelsesfunktionen ved at holde knappen **HJEM** nede.



Viser, at dette produkt er på standby for dine stemmekommandoer.



Annulerer stemmegenkendelsesfunktionen.

Bemærkninger om håndfri telefonering

Generelle bemærkninger

- Det garanteres ikke, at der kan oprettes forbindelse til alle mobiltelefoner med Bluetooth trådløse teknologi.
- Synslinjeafstanden mellem dette produkt og din mobiltelefon må højst være 10 m eller mindre, når tale og data sendes og modtages ved hjælp af Bluetooth-teknologi. Den faktiske transmissionsafstand kan dog være kortere end den anslåede afstand, hvilket afhænger af anvendelsesomgivelserne.
- På nogle mobiltelefoner udsendes ringelyden ikke af højttalerne.
- Er der valgt privat tilstand på mobiltelefonen, kan håndfri telefonering være deaktiveret.

Registrering og tilslutning

- Mobiltelefoners betjening er forskellig, alt efter type. Læs den betjeningsvejledning, der fulgte med mobiltelefonen, for at få udførlig vejledning.
- Overførsel af telefonbogen fungerer muligvis ikke med mobiltelefoner, selv om din telefon er parret med dette produkt. Kobl i dette tilfælde din telefon fra og udfør derefter pairing igen fra din telefon til dette produkt.
- Bluetooth-forbindelsen afsluttes, hvis **Apple CarPlay** slås til.
- Hvis **Apple CarPlay** slås til under et opkald med en anden mobiltelefon end den iPhone, der er tilsluttet for at bruge **Apple CarPlay**, afsluttes Bluetooth-forbindelsen, når opkaldet slutter.

Sådan foretages og modtages opkald

- Der høres muligvis støj i følgende situationer:
 - Når et opkald besvares med knappen på telefonen.
 - Når personen i den anden ende afbryder opkaldet.
- Sæt lydstyrkeniveauet for håndfri telefonering ned, hvis personen i den anden ende af linjen ikke kan høre

samtalen på grund af ekko. Det kan reducere ekkolyden.

- Selv om der trykkes på acceptknappen på mobiltelefonen, når et opkald modtages, kan der ikke telefoneres håndfrit med nogle mobiltelefoner.
- Det registrerede navn vises, hvis det telefonnummer, der modtages opkald fra, allerede er registreret i telefonbogen. Hvis et telefonnummer er registreret under forskellige navne, vises kun telefonnumret.
- Er det telefonnummeret, der ringes fra, ikke registreret i telefonbogen, vises det telefonnummer, der ringes fra.

Historikkerne over modtagne opkald og kaldte numre

- Man kan ikke ringe til en ukendt brugers post (intet telefonnummer) på listen med numre, der er modtaget opkald fra.
- Når man foretager opkald med en mobiltelefon, lagres der ikke historikdata på dette produkt.

Telefonbogsoverførsler

- Hvis der er mere end 800 telefonbogsposter i din mobiltelefon, er det muligt, at ikke alle poster bliver downloadet helt.
- Ikke alle mobiltelefoner kan overføre alle poster i telefonbogen på én gang. I så tilfælde overføres de én ad gangen fra mobiltelefonen.
- Dette produkt viser muligvis ikke telefonbogen korrekt, afhængigt af mobiltelefonen. (Nogle tegn kan være forvansket, eller der kan være byttet om på for- og efternavn.)
- Indeholder mobiltelefonens telefonbog billeddata, overføres telefonbogen muligvis ikke korrekt. (Billeddata kan ikke overføres fra mobiltelefonen).
- Afhængigt af mobiltelefonen, er det måske ikke muligt at overføre telefonbogen.

Hvis man bruger en iPod / iPhone eller en smartphone sammen med dette produkt, konfigureres dette produkts indstillinger i overensstemmelse med den enhed, der skal tilsluttes.

Dette afsnit beskriver de indstillinger, der er nødvendige for hver enhed.

Det grundlæggende forløb af iPod / iPhone eller smartphone-opsætning

1. Vælg tilslutningsmetoden for din enhed.

⇒ For detaljer se "Indstilling af enhedens tilslutningsmetode" på side 137.

2. Tilslut din enhed til dette produkt.

⇒ Se installationsvejledningen for detaljer om tilslutninger.

3. Om nødvendigt tilslut din enhed til dette produkt med Bluetooth-forbindelsen.

⇒ For detaljer om Bluetooth-forbindelsen se "Forberedelse af kommunikationsenheder" på side 125.

Indstilling af enhedens tilslutningsmetode

Hvis man vil bruge programmer til iPhone eller smartphone på dette produkt, skal man vælge metoden for tilslutning af enheden.

Der er brug for indstillinger i overensstemmelse med den tilsluttede enhed.

1. Tryk på knappen **HJEM** for at få vist skærmen **Topmenu**.

2. Tryk på følgende taster i følgende rækkefølge.



Skærmen "**System**" vises.

3. Tryk på [Indgangs-/udgangsindst.].

4. Tryk på [Smartphone-opsætning].

Skærmen "**Smartphone-opsætning**" vises.

5. Tryk på følgende indstillinger.

- **Enhed:** Vælg den enhed, der skal tilsluttes.
 - **Forbindelse:** Vælg tilslutningsmetoden.
 - **Apple CarPlay:** Sæt til "Til" for at bruge **Apple CarPlay**.
 - Konfigurer indstillingerne korrekt i overensstemmelse med den enhed, der skal tilsluttes, og den tilslutningsmetode, der skal bruges.
 - ⇒ For detaljer se "Information om forbindelser og funktioner for hver enhed" på side 139.
 - Hvis man ændrer indstillingen, vises bekræftelsesskærmen.
Tryk på **[OK]**.
Indstillingen ændres, efter at følgende processer er udført automatisk.
 - Kilden er slået fra.
 - **AppRadio Mode** og **MirrorLink** tilstand er aktiveret.
 - Smartphone-forbindelsen (USB og Bluetooth) er koblet fra.
- For at annullere tryk på **[Annullér]**.

iPod-kompatibilitet

Dette produkt understøtter kun følgende iPod modeller og iPod softwareversioner. Andre typer fungerer muligvis ikke korrekt.

Fremstillet for

- iPhone 5s: iOS 7.0.3
- iPhone 5c: iOS 7.0.3
- iPhone 5: iOS 7.0.3
- iPhone 4s: iOS 7.0.3
- iPhone 4: iOS 7.0.3
- iPhone 3GS: iOS 6.0.1
- iPod touch (5. generation): iOS 6.0.1
- iPod touch (4. generation): iOS 6.0.1
- iPod touch (3. generation): iOS 5.1.1
- iPod touch (2. generation): iOS 4.2.1
- iPod classic 160GB (2009): Ver. 2.0.4
- iPod classic 160GB (2008): Ver. 2.0.1
- iPod classic 80GB: Ver. 1.1.2
- iPod nano (7. generation)
- iPod nano (6. generation): Ver. 1.2
- iPod nano (5. generation): Ver. 1.0.2

- iPod nano (4. generation): Ver. 1.0.4
- iPod nano (3. generation): Ver. 1.1.3
- Man kan tilslutte og styre en iPod, der er kompatibel med dette produkt, ved hjælp af konnektorkabler, der sælges separat.
- Betjeningsmetoder kan variere, hvilket afhænger af iPod'ens model og softwareversion.
- Afhængigt af softwareversionen for iPod vil den måske ikke være kompatibel med dette produkt.
Se oplysningerne på vores website for detaljer om iPod-kompatibilitet med dette produkt.

Denne vejledning gælder for følgende iPod-modeller.

iPod med 30-bens stik

- iPhone 4s
- iPhone 4
- iPhone 3GS
- iPod touch 4. generation
- iPod touch 3. generation
- iPod touch 2. generation
- iPod classic 160GB
- iPod classic 80GB
- iPod nano 6. generation
- iPod nano 5. generation
- iPod nano 4. generation
- iPod nano 3. generation

iPod med Lightning-konnektor

- iPhone 5s
- iPhone 5c
- iPhone 5
- iPod touch 5. generation
- iPod nano 7. generation

Kompatibilitet med Android™-enhed

- Betjeningsmetoder kan variere, afhængigt af Android-enheden og softwareversionerne af Android OS.
- Afhængigt af versionen af Android OS vil den måske ikke være kompatibel med dette produkt.

- Kompatibilitet med alle Android-enheder garanteres ikke.

Se oplysningerne på vores website for detaljer om Android-enhedens kompatibilitet med dette produkt.

Apple CarPlay kompatibilitet

Apple CarPlay er til rådighed for følgende iPhone-modeller.

- iPhone 5s: iOS 7.1 eller senere
- iPhone 5c: iOS 7.1 eller senere
- iPhone 5: iOS 7.1 eller senere

Kompatibilitet af MirrorLink-enhed

- Dette produkt er kompatibelt med **MirrorLink** version 1.1.
- Kompatibilitet med alle **MirrorLink**-enheder garanteres ikke.

Se oplysningerne på vores website for detaljer om **MirrorLink**-enhedens kompatibilitet med dette produkt.

Information om forbindelser og funktioner for hver enhed

Indstillingerne og kablerne for tilslutning af hver enhed og de tilgængelige kilder er som følger.

iPod / iPhone med et 30-bens stik				
Nødvendigt kabel (sælges separat)		Kabeltilslutning er ikke nødvendig.	CD-IU201V	CD-IU201S
Smartphone-opsætning	Enhed	iPhone/iPod	iPhone/iPod	iPhone/iPod
	Forbindelse	Trådløst via BT	USB	USB
	Apple CarPlay	—	Til/Fra	Til/Fra
Tilslutningskrav		—	—	Tilslut til USB-port 1 for at bruge AppRadio Mode .
Tilgængelig kilde	iPod (audio)	—	✓	✓
	iPod (video)	—	✓	✓
	AppRadio Mode	—	—	✓

iPod / iPhone med et Lightning-stik				
Nødvendigt kabel (sælges separat)		Kabeltilslutning er ikke nødvendig.	CD-IU52	<ul style="list-style-type: none"> • CD-IH202 • CD-IU52 • Lightning digital AV-adapter
Smartphone-opsætning	Enhed	iPhone/iPod	iPhone/iPod	iPhone/iPod
	Forbindelse	Trådløst via BT	USB	Digital AV-adapter
	Apple CarPlay	—	Til/Fra	—
Bluetooth-forbindelse		—	Tilslut til USB-port 1 for at bruge Apple CarPlay .	Bluetooth-forbindelse er nødvendig.
Tilslutningskrav		—	—	Tilslut til USB-port 1 for at bruge AppRadio Mode .
Tilgængelig kilde	iPod (audio)	—	✓	—
	iPod (video)	—	—	—
	AppRadio Mode	—	—	✓
	Apple CarPlay	—	✓ (*1)	—
Bemærkninger		—	Sæt " Apple CarPlay " til " Til " for at bruge Apple CarPlay .	iPod er ikke til rådighed. Brug CarMediaPlayer til at afspille musik eller videoer i AppRadio Mode . (*2)
(*1) Kun til rådighed, hvis en Apple CarPlay -kompatibel enhed er tilsluttet. (*2) Installer CarMediaPlayer app'en på din iPod eller iPhone. ☞ For detaljer om CarMediaPlayer se oplysningerne på vores website. ☞ Se vejledningen til CarMediaPlayer for yderligere oplysninger.				

iPod / iPhone eller smartphone-opsætningsbetjening

Android, MirrorLink-enhed				
Nødvendigt kabel (sælges separat)		Kabeltilslutning er ikke nødvendig.	CD-MU200	CD-AH200
Smartphone-opsætning	Enhed	Andet	Andet	Andet
	Forbindelse	Trådløst via BT	USB	HDMI
Bluetooth-forbindelse		—	—	Bluetooth-forbindelse er nødvendig.
Tilslutningskrav		—	Tilslut til USB-port 2.	Tilslut til USB-port 2.
Tilgængelig kilde	AppRadio Mode	—	—	✓
	MirrorLink	—	✓	—

Anvendelse af radioen

Man kan lytte til radioen ved hjælp af dette produkt. Dette afsnit beskriver betjening af radioen.

Sådan bruges berøringspanelets taster

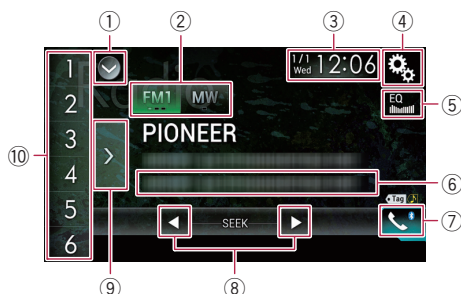

- 1 Viser kildelisten.**
 - ⇒ For detaljer se “Valg af en forreste kilde på kildelisten” på side 122.
- 2 Vælger et bånd.**
 - ⇒ For detaljer se “Valg af et bånd” på side 142.
- 3 Viser indstillingsskærmen Time and date.**
 - ⇒ For detaljer se “Indstilling af tid og dato” på side 207.
- 4 Viser menukærmen Indstillinger.**
- 5 Genvælger equalizerkurver.**
 - ⇒ For detaljer se “Brug af equalizeren” på side 197.
- 6 Lagrer sanginformation på en iPod.**
 - ⇒ For detaljer se “Lagrer af sanginformation på en iPod (iTunes-tagging)” på side 207.
- 7 Viser menukærmen Phone.**
 - ⇒ For detaljer se “Visning af telefonmenuen” på side 130.
- 8 Udfører manuel tuning eller søgetuning.**
 - ⇒ For detaljer se “Manuel tuning” på side 142.
 - ⇒ For detaljer se “Søgetuning” på side 142.
- 9 Viser de forudindstillede kanaler.**
 - ⇒ For detaljer se “Valg af en forudindstillet kanal fra listen over forudindstillede kanaler” på side 142.

- 10 Genvælger de forudindstillede kanaler, der er lagret på en tast, fra hukommelsen med et enkelt tryk på tasten.**

Lagrer den aktuelle frekvens på en tast til senere genvalg med et tryk på tasten.

⇒ For detaljer se “Lagring af radiofrekvenser” på side 143.

Sådan læses skærmen

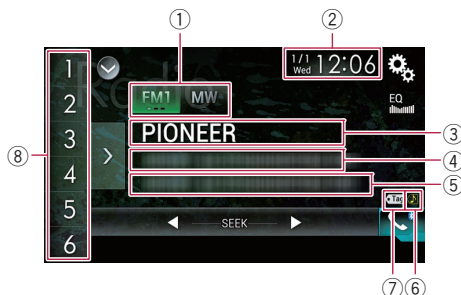

- 1 Båndindikator**

Viser det indstillede bånd: FM1, FM2, FM3 eller MW/LW.
- 2 Aktuel tid og dato**
- 3 Indikator for programservice navn**

Viser den aktuelle stations programservice navn (stationsnavn).

 - Hvis “MW/LW” er valgt, vises frekvensen i stedet.
- 4 Radiotekstdisplayområde**

Viser den radiotekst, der modtages i øjeblikket.

 - Hvis “MW/LW” er valgt, vises der intet.
- 5 Sanginformation**

Viser titlen på den aktuelle sang og/eller kunstnernavnet for den aktuelle sang (hvis det er til rådighed).

 - Hvis “MW/LW” er valgt, vises der intet.
- 6 iTunes® tagging sangstatusindikator**

Viser status for sanginformation lagret i dette produkt.

 - Ikonet vises på alle betjeningsskærme for AV-kilder.

Indikator	Betydning
-----------	-----------



Vises, hvis sanginformationstagget er lagret i dette produkt.



Vises, hvis sanginformationstagget overføres til en iPod.

⑦ iTunes® tagging-indikator

Viser sange, hvor hvilke iTunes-tagging er mulig.

- Ikonet vises på alle betjeningskærme for AV-kilder.

Indikator	Betydning
-----------	-----------



Vises, hvis dette produkt modtager et iTunes-sangtag, der kan lagres og derefter downloades til en iPod for senere køb.

Blinker, når dette produkt lagrer sangtaginformation.

⑧ Indikator for forudindstillet tal

Fremhæver det valgte forudindstillede emne.

Startprocedure

1. Vis skærmen AV-kildevalg.

⇒ For detaljer om betjeningerne se "Visning af AV-betjeningskærmen" på side 122.

2. Tryk på [Radio] på skærmen AV-kildevalg.

Skærmen "Radio" vises.

3. Brug berøringspanelets taster på skærmen til at styre radioen.

⇒ For detaljer se "Sådan bruges berøringspanelets taster" på side 141.

Valg af et bånd

- Tryk på følgende tast gentagne gange, indtil det ønskede bånd vises.



Skifter mellem følgende FM-bånd: FM1, FM2 og FM3.



Skifter mellem følgende MW/LW-bånd: MW og LW.

- Denne funktion er praktisk til at oprette forskellige forudindstillede lister for hvert bånd.

Manuel tuning

- Tryk på følgende taster for at tune manuelt.



Går ned et skridt ad gangen.



Går op et skridt ad gangen.

- Denne funktion er praktisk til at oprette forskellige forudindstillede lister for hvert bånd.

Søgetuning

- Hold en af følgende taster nede i ca. et sekund og slip den derefter.



Scanner frekvenser, indtil den finder en udsendelse, der er kraftig nok til god modtagelse.



Man kan annullere søgetuning med et kort tryk på en af tasterne.

Hvis man bliver ved med at holde en af tasterne nede, kan radiofrekvenser springes over. Søgetuning starter, når tasten slippes.

Valg af en forudindstillet kanal fra listen over forudindstillede kanaler

Når man har lagret radiokanaler, kan man let genvælge forudindstillede kanaler fra hukommelsen med et enkelt tryk på en tast.

⇒ For detaljer se "Lagring af radiofrekvenser" på side 143.

1. Tryk på tasten for visning af listen over forudindstillede kanaler.

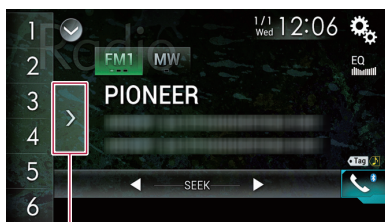

①

- ① **Tast for visning af listen over forudindstillede kanaler**
2. Tryk på et emne på listen ("1" til "6") for at skifte til en kanal, der er registreret som en forudindstillet kanal.
 - Hvis man trykker på tasten for visning af listen over forudindstillede kanaler, mens listen over forudindstillede kanaler vises, forsvinder listen, og tasterne for forudindstillet tuning vises.

Lagring af radiofrekvenser

Ved at trykke på en af tasterne for forudindstillet tuning ("1" til "6") kan man let lagre op til seks radiokanaler til senere genvalg (også ved at trykke på en tast).

1. Vælg en frekvens, du vil lagre i hukommelsen.
2. Hold en af tasterne for forudindstillet tuning [1] til [6] nede.

Den valgte radiostation lagres i hukommelsen.

Næste gang der trykkes på samme tast "1" til "6" for forudindstillet tuning, genvælges servicekomponenten fra hukommelsen.

- Op til 18 FM-stationer, 6 for hvert af de tre FM-bånd, samt seks MW/LW-stationer kan gemmes i hukommelsen.

Sådan lagres de kraftigste radiofrekvenser

BSM-funktionen (best stations memory) lagrer automatisk de seks kraftigste radiofrekvenser under tasterne for forudindstillet tuning "1" til "6", og når de er lagret, kan man indstille disse frekvenser ved at trykke på en tast.

- Lagring af radiofrekvenser med BSM kan erstatte radiofrekvenser, du allerede har lagret.
- Tidligere lagrede radiofrekvenser bliver ved med at være lagret, hvis antallet af kraftige radiofrekvenser ikke har nået grænsen.

1. Tryk på tasten for visning af listen over forudindstillede kanaler.

Listen over forudindstillede kanaler vises.

2. Tryk på [BSM] for at påbegynde en søgning.

En meddelelse vises. Mens meddelelsen vises, lagres de seks kraftigste radiofrekvenser under tasterne for forudindstillet tuning "1" til "6" i rækkefølge efter signalets styrke. Når lagringen er afsluttet, forsvinder meddelelsen.

- Hvis man trykker på [Annullér], annulleres lagringsprocessen.

Indstilling på kraftige frekvenser

- Denne indstilling er kun til rådighed, hvis "Radio" er valgt som kilde.

Med lokal søgetuning kan man kun tune ind på de radiostationer, hvis signaler er kraftige nok til god modtagelse.

1. Tryk på knappen HJEM for at få vist skærmen Topmenu.
2. Tryk på følgende taster i følgende rækkefølge.



Skærmen "System" vises.

3. Tryk på [AV-kildeindstillinger].
4. Tryk på [Radioindstillinger].

5. Tryk på [Lokal].

Popup-menuen vises.

6. Tryk på det emne, der skal indstilles.

FM

- **Fra** (standard):
Slår søgetuningsindstillingen fra.
- **Niveau1**:
Sætter følsomhedsniveauet for FM til niveau 1.
- **Niveau2**:
Sætter følsomhedsniveauet for FM til niveau 2.
- **Niveau3**:
Sætter følsomhedsniveauet for FM til niveau 3.
- **Niveau4**:
Sætter følsomhedsniveauet for FM til niveau 4.

MW/LW

- **Fra** (standard):
Slår søgetuningsindstillingen fra.
 - **Niveau1**:
Sætter følsomhedsniveauet for MW/LW til niveau 1.
 - **Niveau2**:
Sætter følsomhedsniveauet for MW/LW til niveau 2.
- Indstillingen FM **"Niveau4"** (MW/LW **"Niveau2"**) tillader kun modtagelse af stationer med de kraftigste signaler, mens lavere indstillinger tillader modtagelse af stationer med svagere signaler.

Sådan modtages trafikmeddelelser

- Denne funktion kan kun bruges på FM-båndet.

Med TA (traffic announcement standby) kan trafikmeddelelser modtages automatisk, uanset hvilken kilde du lytter til. TA kan både aktiveres for en TP-station (en station, der sender trafikmeddelelser) og en EON TP-station (en station med oplysninger, der krydsrefererer TP-stationer).

1. Tryk på knappen HJEM for at få vist skærmen Topmenu.

2. Tryk på følgende taster i følgende rækkefølge.



Skærmen **"System"** vises.

3. Tryk på [AV-kildeindstillinger].

4. Tryk på [Radioindstillinger].

5. Tryk på [Afbrydelse med TM] gentagne gange, indtil den ønskede indstilling vises.

- **Fra** (standard):
Trafikmeddelelser modtages ikke automatisk.
- **Til**:
Trafikmeddelelser modtages automatisk.

6. Indstil en TP-station eller en EON TP-station.

7. Brug knappen VOL (+/-) til at justere TA-lydstyrken, når en trafikmeddelelse begynder.

- Den netop indstillede lydstyrke gemmes i hukommelsen og genvælges ved efterfølgende trafikmeddelelser.
- Man kan annullere nyhedsprogrammet ved at ændre kilden.
 - Efter en trafikmeddelelse er modtaget, skifter systemet tilbage til den oprindelige kilde.
 - Kun TP-stationer og EON TP-stationer stilles ind under søgetuning eller BSM, hvis TA-funktionen er slået til.

Sådan afbrydes nyhedsprogram

- Denne funktion kan kun bruges på FM-båndet.

Når et nyhedsprogram udsendes fra en nyhedsstation med PTY-koder, kan dette produkt skifte fra alle stationer til nyhedsstationen. Når nyhedsprogrammet slutter, fortsætter modtagelsen af det forrige program.

1. Tryk på knappen HJEM for at få vist skærmen Topmenu.

- Tryk på følgende taster i følgende rækkefølge.



Skærmen "System" vises.

- Tryk på [AV-kildeindstillinger].
 - Tryk på [Radioindstillinger].
 - Tryk på [Afbrydelse med Nyheder] gentagne gange, indtil den ønskede indstilling vises.
 - Fra** (standard):
Deaktiverer funktionen for afbrydelse med nyhedsprogram.
 - Til**:
Aktiverer funktionen for afbrydelse med nyhedsprogram.
- Man kan annullere nyhedsprogrammet ved at ændre kilden.

Indstilling af alternative frekvenser

- Denne funktion kan kun bruges på FM-båndet.

Hvis man lytter til en udsendelse og modtagelsen bliver svagere eller der er andre problemer, vil dette produkt automatisk søge efter en anden station på samme net, som sender et kraftigere signal.

- Tryk på knappen HJEM for at få vist skærmen Topmenu.
- Tryk på følgende taster i følgende rækkefølge.



Skærmen "System" vises.

- Tryk på [AV-kildeindstillinger].
- Tryk på [Radioindstillinger].
- Tryk på [Alternativ FREKV] gentagne gange, indtil den ønskede indstilling vises.
 - Til** (standard):
Slår funktionen alternative frekvenser til.

- Fra**:
Slår funktionen alternative frekvenser fra.
 - Kun RDS-stationer bliver indstillet under søgetuning eller BSM, når AF er slået til.
 - Når en forudindstillet station genvælges, kan tunerens opdatere den forudindstillede station med en ny frekvens fra stationens AF-liste. Der vises intet forudindstillet tal på displayet, hvis RDS-data for den station, der modtages, adskiller sig fra den oprindeligt gemte station.
 - Under en AF-frekvenssøgning kan lyden midlertidigt afbrydes af et andet program.
 - AF kan slås til eller fra, uafhængigt for hvert FM-bånd.

Sådan begrænses stationer til regionale programmer

- Denne funktion kan kun bruges på FM-båndet.

Når AF (alternativ frekvens) anvendes til automatisk at genindstille frekvenser, begrænser den regionale funktion valgmulighederne til stationer, der sender regionale programmer.

- Tryk på knappen HJEM for at få vist skærmen Topmenu.
- Tryk på følgende taster i følgende rækkefølge.



Skærmen "System" vises.

- Tryk på [AV-kildeindstillinger].
 - Tryk på [Radioindstillinger].
 - Tryk på [Regional] gentagne gange, indtil den ønskede indstilling vises.
 - Til** (standard):
Slår den regionale funktion til.
 - Fra**:
Slår den regionale funktion fra.
- Regionale programmer og regionale netværker er organiseret forskelligt i hvert landet (f.eks. kan de skifte efter klokkeslæt, land eller transmissionsområde).

- Det forudindstillede tal forsvinder muligvis fra displayet, hvis tunerens indstiller en regional station, der er en anden end den oprindeligt indstillede station.
- Den regionale funktion kan aktiveres eller deaktiveres hver for sig til hvert FM-bånd.

Omskiftning af auto-PI-søgning

Hvis dette produkt ikke kan finde en egnet alternativ frekvens, eller lyttes der til en station og modtagelsen bliver svag, vil dette produkt automatisk søge efter en anden station med samme program.

Sådan aktiveres Auto PI-søgning for forudindstillede stationer

Dette produkt kan automatisk søge efter en anden station med samme programindhold, selv mens den forindstillet station genvælges.

- "Auto-PI" kan kun indstilles, hvis "FRA" er valgt som kilde.

1. Tryk på knappen HJEM for at få vist skærmen Topmenu.
2. Tryk på følgende taster i følgende rækkefølge.



Skærmen "System" vises.

3. Tryk på [AV-kildeindstillinger].
4. Tryk på [Radioindstillinger].
5. Tryk på [Auto-PI] gentagne gange, indtil den ønskede indstilling vises.
 - **Fra** (standard): Deaktiverer funktionen Auto-PI-søgning.
 - **Til**: Aktiverer funktionen Auto-PI-søgning.

Omskiftning af FM-radioens lyd kvalitet

- Denne funktion kan kun bruges på FM-båndet.

Man kan vælge lyd kvaliteten fra de tre indstillinger i overensstemmelse med anvendelsesforholdene.

1. Tryk på knappen HJEM for at få vist skærmen Topmenu.
2. Tryk på følgende taster i følgende rækkefølge.



Skærmen "System" vises.

3. Tryk på [AV-kildeindstillinger].
4. Tryk på [Radioindstillinger].
5. Tryk på [Radiolyd].
Pop-up-menuen vises.
6. Tryk på det emne, der skal indstilles.
 - **Standard** (standard): Skifter til standardindstillingerne.
 - **Stabil**: Skifter til indstillinger, der prioriterer undgåelse af støj.
 - **Hi-Fi**: Skifter til indstillinger, som prioriterer lyd kvaliteten.

Lagrer af sanginformation på en iPod (iTunes-tagging)

- ▷ For detaljer se "Lagrer af sanginformation på en iPod (iTunes-tagging)" på side 207.

Betjening med knapperne

Tryk på knappen TRK.

Man kan flytte de forudindstillede kanaler op eller ned.

Hold knappen TRK nede.

Man kan udføre søgetuning.

Man kan afspille komprimerede lydfiler, der er lagret på en USB-lagerenhed.

➔ For detaljer se “Oversigt over mediekompatibilitet” på side 223.

Sådan bruges berøringspanelets taster

Afspilningsskærm (side 1)



Afspilningsskærm (side 2)

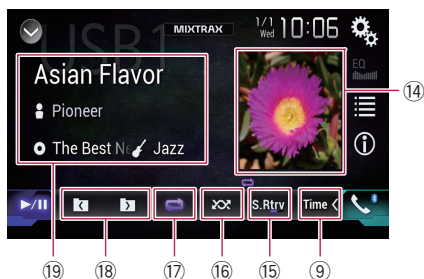

- ① **Viser kildelisten.**
➔ For detaljer se “Valg af en forreste kilde på kildelisten” på side 122.
- ② **Viser skærmen MIXTRAX.**
➔ For detaljer se “Brug af MIXTRAX” på side 181.
- ③ **Viser indstillingskærmen Time and date.**
➔ For detaljer se “Indstilling af tid og dato” på side 207.
- ④ **Viser menukærmen Indstillinger.**
- ⑤ **Genvælger equalizerkurver.**
➔ For detaljer se “Brug af equalizeren” på side 197.

- ⑥ **Vælger en fil fra listen.**
➔ For detaljer se “Valg af filer fra filnavnlisten” på side 149.
Viser en liste relateret til den sang, der afspilles i øjeblikket (linksøgning).
➔ For detaljer se “Valg af en fil fra listen relateret til den sang, der afspilles i øjeblikket (link-søgning)” på side 149.
- ⑦ **Skifter tekstdisplayet om mellem taginformation og fil-/mappeinformation.**
➔ For detaljer se “Sådan læses skærmen” på side 148.
➔ For detaljer se “Omskiftning af søgningstilstand” på side 149.
- ⑧ **Viser menukærmen Phone.**
➔ For detaljer se “Visning af telefonmenuen” på side 130.
- ⑨ **Skifter til næste eller forrige side med berøringspaneletaster.**
- ⑩ **Springer filer frem eller tilbage.**
- ⑪ **Ændrer afspilningspunktet ved at man trækker tasten.**
➔ For detaljer se “Betjening af tidslinjen” på side 124.
- ⑫ **Skifter mediefiltypen.**
➔ For detaljer se “Ændring af mediefiltypen” på side 154.
- ⑬ **Skifter mellem afspilning og pause.**
- ⑭ **Viser albumlisten.**
➔ For detaljer se “Visning af albumlisten” på side 150.
- ⑮ **Bruger funktionen “Sound Retriever”**
➔ For detaljer se “Indstilling af funktionen “Sound Retriever”” på side 208.
- ⑯ **Afspiller filer i vilkårlig rækkefølge.**
➔ For detaljer se “Afspilning af filer i tilfældig rækkefølge” på side 150.
- ⑰ **Indstiller et område for gentaget afspilning.**
➔ For detaljer se “Sådan indstilles område til gentaget afspilning” på side 150.
- ⑱ **Vælger forrige eller næste mappe.**
- ⑲ **Viser kategorilisten inkl. det valgte emne.**

Sådan læses skærmen



① Oplysninger om den aktuelle fil

Musiksøgningstilstand

• Sangtitel/filnavn

Viser titlen på den sang, der afspilles i øjeblikket (hvis den er til rådighed). Hvis en sangs titel ikke er til rådighed, vises filnavnet.

• : Kunstnernavn

Viser kunstnernavnet for den sang, der afspilles i øjeblikket (hvis det er til rådighed). "Intet navn" vises, hvis der ikke er nogen tilsvarende oplysninger.

• : Albumtitel/mappenavn

Viser titlen på albummet for den fil, der afspilles i øjeblikket (hvis den kendes). Hvis albumtitlen ikke er til rådighed, vises mappenavnet.

• : Genre

Viser den aktuelle files genre (hvis den er til rådighed). "Ingen genre" vises, hvis der ikke er nogen tilsvarende oplysninger.

- Intet vises, hvis den sang, der afspilles i øjeblikket, er i et format, der ikke understøtter disse funktioner.

Mappesøgningstilstand

• : Filnavn

Viser navnet på den fil, der afspilles i øjeblikket.

• : Mappenavn

Viser navnet på den mappe, som indeholder den fil, der afspilles i øjeblikket.

② Aktuel tid og dato

③ Albumcover

Den aktuelle sangs albumkunst vises, hvis det er muligt.

④ Indikator for afspilningstilstand

Viser den aktuelle afspilningstilstand.

Afspilning af filer i tilfældig rækkefølge

Indikator	Betydning
	Afspiller ikke filerne i vilkårlig rækkefølge.
	Afspiller alle filer inden for gentagelsesområdet i vilkårlig rækkefølge.

Indstilling af et område for gentaget afspilning (for musiksøgningstilstand)

Indikator	Betydning
	Gentager kun den aktuelle fil.
	Gentager alle komprimerede lydfile.

Indstilling af et område for gentaget afspilning (for mappesøgningstilstand)

Indikator	Betydning
	Gentager kun den aktuelle fil.
	Gentager kun den aktuelle mappe.
	Gentager alle komprimerede lydfile.

⑤ Indikator for spilletid

Viser den forløbne spilletid for den aktuelle fil.

Startprocedure

1. Vis skærmen AV-kildevalg.

➔ For detaljer om betjeningerne se "Visning af AV-betjeningskærmen" på side 122.

2. Tilslut USB-lagerenheden til USB-stikket.

⇒ For detaljer se "Sådan tilsluttes en USB-lagerenhed" på side 118.

3. Tryk på [USB] på skærmen AV-kildevalg. Billedet vises på skærmen.

4. Brug berøringspanelets taster på skærmen til at styre USB-lagerenheden.

⇒ For detaljer se "Sådan bruges berøringspanelets taster" på side 147.

Afspilningen udføres efter mappenummer. Mapper springes over, hvis de ikke indeholder filer, der kan afspilles. Er der ingen filer, der kan afspilles, i mappe 01 (rodmappen), starter afspilningen fra mappe 02.

Omskiftning af søgningstilstand

Dette produkt understøtter to typer af søgningstilstande: Mappesøgningstilstand og musiksøgningstilstand

Musiksøgningstilstand

Viser sangtitel, kunstnernavn, albumnavn og genre i displayområdet for information om den aktuelle fil på AV-betjeningskærmen. Vælg, om du vil afspille musikfiler indsnævret efter kategorien sangtitel, kunstnernavn, albumnavn eller genre.

Hvis en USB-lagerenhed tilsluttes, får dette produkt adgang til databasen over musikfiler med taginformation og skifter automatisk til musiksøgningstilstand.

Mappesøgningstilstand

Viser mappenavn og filnavn i displayområdet for information om den aktuelle fil på AV-betjeningskærmen. Vælg, om du vil søge efter musikfiler eller mapper på listeskærmen.

Man kan skifte mellem søgningstilstandene for filsøgning ved at trykke på fanerne på listeskærmen.

● Tryk på følgende tast gentagne gange, indtil den ønskede indstilling vises.



Skifter displayet om mellem musiksøgningstilstand og mappesøgningstilstand.

Valg af filer fra filnavnlisten

Man kan finde filer eller mapper, der skal afspilles, ved hjælp af listen over fil- eller mappenavne, som er en liste over de filer eller mapper, der er lagret på USB-lagerenheden.

1. Tryk på følgende tast.



Viser listen over de filer eller mapper, der er lagret på USB-lagerenheden.

2. Tryk på en fil på listen for at afspille.

- Filer afspilles i filnummerrækkefølge.
- Et tryk på en mappe på listen viser mappens indhold. En fil på listen kan afspilles ved at man trykker på den.

Valg af en fil fra listen relateret til den sang, der afspilles i øjeblikket (link-søgning)

Man kan vælge filer, der skal afspilles, ved hjælp af fillisten, som er en liste over de filer, der er lagret på USB-lagerenheden.

1. Vis musiksøgningstilstanden.

⇒ For detaljer se "Omskiftning af søgningstilstand" på side 149.

2. Tryk på følgende tast.



Viser listen over de filer eller mapper, der er lagret på USB-lagerenheden.

3. Tryk på den ønskede kategori for at få vist fillisten.

Listeskærmen vises.

4. Tryk på det emne, der ønskes præciseret.

Præcisér emnet, indtil den ønskede sangtitel eller det ønskede filnavn vises på listen.

Et tryk på [Alle] på listen medtager alle de aktuelle listes valgmuligheder. Hvis man f.eks. trykker på [Alle], efter at man har trykket på [Kunstnere], kan man gå videre til næste skærm med alle kunstnere på listen valgt.

- Efter at man har valgt “Kunstnere”, “Album” eller “Genrer”, kan man trykke på én af listerne for at starte afspilningen af den første sang på den valgte liste og vise de næste valgmuligheder.

5. Tryk på den ønskede sangtitel eller det ønskede filnavn for at afspille.

Visning af albumlisten

1. Tryk på albumcoveret for at åbne en liste over de album, der er lagret på USB-lagerenheden.
2. Tryk på det ønskede album.
3. Tryk på navnet på den sang, der skal afspilles, for at starte afspilningen af denne sang.
 - Hvis en del af de indspillede oplysninger ikke vises, vises der en rulletast til højre for listen. Tryk på rulletasten for at rulle.

Afspilning af filer i tilfældig rækkefølge

Alle filer på USB-lagerenheden kan afspilles i vilkårlig rækkefølge med et tryk på en enkelt tast.

- Tryk på følgende tast gentagne gange, indtil den ønskede indstilling vises.



Slår vilkårlig afspilning til eller fra.

- (standard): Afspiller ikke filer i vilkårlig rækkefølge.
- : Afspiller alle lydfiler i det aktuelle område for gentaget afspilning i vilkårlig rækkefølge.
- Hvis vilkårlig afspilning slås til, mens området for gentaget afspilning er sat til den aktuelle fil, skifter området for gentaget afspilning automatisk til hele USB-lagerenheden.

Sådan indstilles område til gentaget afspilning

Området for gentaget afspilning kan ændres med et tryk på en enkelt tast.

- Tryk på følgende tast gentagne gange, indtil den ønskede indstilling vises.



Ændrer området for gentaget afspilning.

Musiksøgningstilstand

- (standard): Gentager alle filer.
- : Gentager kun den aktuelle fil.

Mappesøgningstilstand

- (standard): Gentager alle filer.
- : Gentager den aktuelle mappe.
- : Gentager kun den aktuelle fil.

Ændring af mediefiltypen

Hvis man afspiller digitale medier med en blanding af forskellige typer mediefiler, kan man skifte mellem de typer af mediefiler, der skal afspilles.

1. Tryk på følgende tast.



Viser popup-menuen for valg af en mediefiltipe, der skal afspilles fra USB-lagerenheden.

2. Tryk på det emne, der skal indstilles.

- **Music:** Skifter mediefiltypen til musik (komprimeret audio).
- **Video:** Skifter mediefiltypen til video.
- **Photo:** Skifter mediefiltypen til stillbillede (JPEG-data).

Betjening med knapperne

Tryk på knappen TRK.

Man kan springe filer over fremad eller baglæns.

Hold knappen TRK nede.

Man kan udføre hurtig frem- eller tilbagespoling.

Man kan afspille komprimerede videofiler, der er lagret på en USB-lagerenhed.

⇒ For detaljer se "Oversigt over mediekompatibilitet" på side 223.

⚠ FORSIGTIG

Af sikkerhedsgrunde kan du ikke se på videobilleder, mens køretøjet er i bevægelse. Du skal stoppe et sikkert sted og trække håndbremsen for at se videobilleder.

Sådan bruges berøringspanelets taster

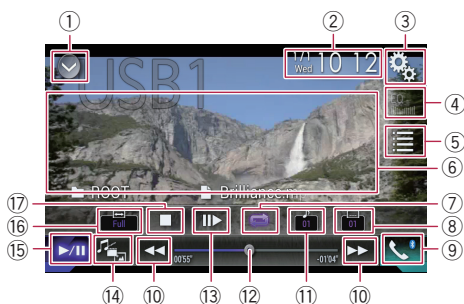

① Viser kildelisten.

⇒ For detaljer se "Valg af en forreste kilde på kildelisten" på side 122.

② Viser indstillingsskærmen Time and date.

⇒ For detaljer se "Indstilling af tid og dato" på side 207.

③ Viser menu-skærmen Indstillinger.

④ Genvælger equalizerkurver.

⇒ For detaljer se "Brug af equalizeren" på side 197.

⑤ Vælger en fil fra listen.

⇒ For detaljer se "Valg af filer fra filnavnlisten" på side 153.

⑥ Skjuler berøringspanelets taster.

Et tryk på dette område skjules berøringspanelets taster.

□ En berøring overalt på LCD-skærmen viser berøringspanelets taster igen.

⑦ Indstiller et område for gentaget afspilning.

⇒ For detaljer se "Sådan indstilles område til gentaget afspilning" på side 153.

⑧ Skifter undertekstsproget.

Ved DivX, som er forsynet med undertekster på flere sprog, kan man skifte mellem undertekstsprog under afspilningen.

⑨ Viser menu-skærmen Phone.

⇒ For detaljer se "Visning af telefonmenuen" på side 130.

⑩ Springer filer frem eller tilbage.

⑪ Skifter audiosproget.

Ved DivX-filer, der muliggør audioafspilning på forskellige sprog og med forskellige audiosystemer (Dolby Digital, DTS osv.) kan man skifte mellem sprog eller audiosystemer under afspilningen.

⑫ Ændrer afspilningspunktet ved at man trækker tasten.

⇒ For detaljer se "Betjening af tidslinjen" på side 124.

⑬ Sætter afspilningshastigheden ned (afspilning i langsom gengivelse).

⇒ For detaljer se "Langsom gengivelse" på side 154.

⑭ Skifter mediefiltypen.

⇒ For detaljer se "Ændring af mediefiltypen" på side 154.

⑮ Skifter mellem afspilning og pause.

⑯ Ændrer wide screen-tilstanden.

⇒ For detaljer se "Sådan ændres bredt format" på side 208.

⑰ Stopper afspilningen.

Sådan læses skærmen



① Aktuel tid og dato

② Indikator for spilletid

Viser den forløbne spilletid for den aktuelle fil.

③ Oplysninger om den aktuelle fil

• Filnavn

Viser navnet på den fil, der afspilles i øjeblikket.

• Mappenavn

Viser navnet på den mappe, som indeholder den fil, der afspilles i øjeblikket.

Startprocedure

1. Vis skærmen AV-kildevalg.

⇒ For detaljer om betjeningerne se "Visning af AV-betjeningskærmen" på side 122.

2. Tilslut USB-lagerenheden til USB-stikket.

⇒ For detaljer se "Sådan tilsluttes en USB-lagerenhed" på side 118.

3. Tryk på [USB] på skærmen AV-kildevalg.

Billedet vises på skærmen.

4. Brug berøringspanelets taster på skærmen til at styre USB-lagerenheden.

⇒ For detaljer se "Sådan bruges berøringspanelets taster" på side 152.

Afspilningen udføres efter mappenummer. Mapper springes over, hvis de ikke indeholder filer, der kan afspilles. Er der ingen filer, der kan afspilles i mappe 01 (rodmappen), starter afspilningen fra mappe 02.

Valg af filer fra filnavnlisten

Man kan vælge filer, der skal vises, ved hjælp af filnavnlisten, som er en liste over de filer, der er lagret på USB-lagerenheden.

1. Tryk på følgende tast.



Viser listen over de filer eller mapper, der er lagret på USB-lagerenheden.

2. Tryk på en fil på listen for at afspille.

- Filer afspilles i filnummerrækkefølge, og mapper springes over, hvis de ikke indeholder filer. (Hvis mappen **01** (rodmappe) ikke indeholder filer, starter afspilningen med mappen **02**.)
- Et tryk på en mappe på listen viser mappens indhold. En fil på listen kan afspilles ved at man trykker på den.
- ⇒ Tryk på thumbnail-billedets afspilningssymbol for et preview af filen.

Sådan indstilles område til gentaget afspilning

Området for gentaget afspilning kan ændres med et tryk på en enkelt tast.

- Tryk på følgende tast gentagne gange, indtil den ønskede indstilling vises.



Ændrer området for gentaget afspilning.

- (standard): Gentager alle filer.
- : Gentager den aktuelle mappe.
- : Gentager kun den aktuelle fil.

Langsom gengivelse

Dette gør det muligt at sætte afspilningshastigheden ned.

1. Hold [II▶] nede, indtil et pilikon vises under afspilningen.

Pilikonet vises, og afspilning i langsom gengivelse begynder.

Tryk på [▶/II] for at vende tilbage til normal afspilning.

2. Tryk på [II▶] for at justere afspilningshastigheden under afspilning i langsom gengivelse.

Der er ingen lyd under afspilning i langsom gengivelse.

På nogle USB-lagerenheder kan billeder være utydelige under afspilning i langsom gengivelse.

Det er ikke muligt at afspille baglæns i langsom gengivelse.

Betjening med knapperne

Tryk på knappen TRK.

Man kan springe filer over fremad eller baglæns.

Hold knappen TRK nede.

Man kan udføre hurtig frem- eller tilbagespoling.

Ændring af mediefiltypen

Hvis man afspiller digitale medier med en blanding af forskellige typer mediefiler, kan man skifte mellem de typer af mediefiler, der skal afspilles.

1. Tryk på følgende tast.



Viser popup-menuen for valg af en mediefiltype, der skal afspilles fra USB-lagerenheden.

2. Tryk på det emne, der skal indstilles.

- **Music:**
Skifter mediefiltypen til musik (komprimeret audio).
- **Video:**
Skifter mediefiltypen til video.
- **Photo:**
Skifter mediefiltypen til stillbillede (JPEG-data).

Afspilning af komprimerede stillbilledfiler

Man kan vise stillbilleder, der er lagret på en USB-enhed.

⇒ For detaljer se “Oversigt over mediekompatibilitet” på side 223.

⚠ FORSIGTIG

Af sikkerhedsgrunde kan man ikke se på stillbilleder, mens køretøjet er i bevægelse. Man skal stoppe et sikkert sted og trække håndbremsen for at se stillbilleder.

Sådan bruges berøringspanelets taster

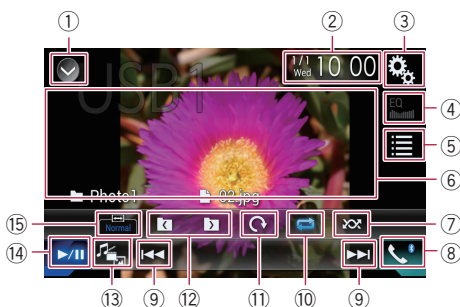

① Viser kildelisten.

⇒ For detaljer se “Valg af en forreste kilde på kildelisten” på side 122.

② Viser indstillingsskærmen Time and date.

⇒ For detaljer se “Indstilling af tid og dato” på side 207.

③ Viser menu-skærmen Indstillinger.

④ Genvælger equalizerkurver.

Denne tast er ikke til rådighed, mens man viser stillbilleder, der er lagret på en USB-lagerenhed.

⑤ Vælger en fil fra listen.

⇒ For detaljer se “Valg af filer fra filnavnlisten” på side 156.

⑥ Skjuler berøringspanelets taster.

Et tryk på dette område skjules berøringspanelets taster.

En berøring overalt på LCD-skærmen viser berøringspanelets taster igen.

⑦ Afspiller filer i vilkårlig rækkefølge.

⇒ For detaljer se “Afspilning af filer i tilfældig rækkefølge” på side 156.

⑧ Viser menu-skærmen Phone.

⇒ For detaljer se “Visning af telefonmenuen” på side 130.

⑨ Springer filer frem eller tilbage.

⑩ Indstiller et område for gentaget afspilning.

⇒ For detaljer se “Sådan indstilles område til gentaget afspilning” på side 156.

⑪ Roterer det viste billede 90° med uret.

⑫ Vælger forrige eller næste mappe.

⑬ Skifter mediefiltypen.

⇒ For detaljer se “Ændring af mediefiltypen” på side 157.

⑭ Skifter mellem afspilning og pause.

⑮ Ændrer wide screen-tilstanden.

⇒ For detaljer se “Sådan ændres bredt format” på side 208.

Sådan læses skærmen

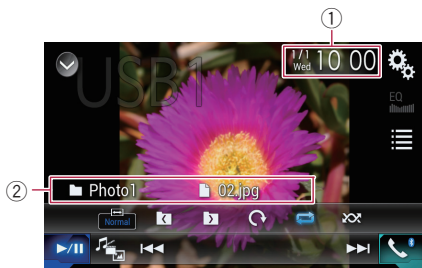

① Aktuel tid og dato

② Oplysninger om den aktuelle fil

- **📄 Filnavn**
Viser navnet på den fil, der afspilles i øjeblikket.
- **📁 Mappenavn**
Viser navnet på den mappe, som indeholder den fil, der afspilles i øjeblikket.

Startprocedure

1. Vis skærmen AV-kildevalg.

⇒ For detaljer om betjeningerne se "Visning af AV-betjeningsskærmen" på side 122.

2. Tilslut USB-lagerenheden til USB-stikket.

⇒ For detaljer se "Sådan tilsluttes en USB-lagerenhed" på side 118.

Afspilningen udføres efter mappenummer. Mapper springes over, hvis de ikke indeholder filer, der kan afspilles. Er der ingen filer, der kan afspilles, i mappe **01** (rodmappen), starter afspilningen fra mappe **02**.

3. Tryk på [USB] på skærmen AV-kildevalg.

Billedet vises på skærmen.

4. Brug berøringspanelets taster på skærmen til at styre USB-lagerenheden.

⇒ For detaljer se "Sådan bruges berøringspanelets taster" på side 155.

Valg af filer fra filnavnlisten

Man kan vælge filer, der skal vises, ved hjælp af filnavnlisten, som er en liste over de filer, der er lagret på USB-lagerenheden.

1. Tryk på følgende tast.



Viser listen over de filer, der er lagret på USB-lagerenheden.

2. Tryk på en fil på listen for at afspille.

Filer afspilles i filnummerrækkefølge, og mapper springes over, hvis de ikke indeholder filer. (Hvis mappen **01** (rodmappe) ikke indeholder filer, starter afspilningen med mappen **02**.)

Et tryk på en mappe på listen viser mappens indhold. En fil på listen kan afspilles ved at man trykker på den.

Afspilning af filer i tilfældig rækkefølge

Alle filer på USB-lagerenheden kan afspilles i vilkårlig rækkefølge med et tryk på en enkelt tast.

• Tryk på følgende tast gentagne gange, indtil den ønskede indstilling vises.



Slår vilkårlig afspilning til eller fra.

• (standard):

Afspiller ikke filer i vilkårlig rækkefølge.

• :

Afspiller alle filer i det aktuelle område for gentaget afspilning i vilkårlig rækkefølge.

Hvis vilkårlig afspilning slås til, mens området for gentaget afspilning er sat til den aktuelle fil, skifter området for gentaget afspilning automatisk til hele USB-lagerenheden.

Sådan indstilles området til gentaget afspilning

Området for gentaget afspilning kan ændres med et tryk på en enkelt tast.

• Tryk på følgende tast gentagne gange, indtil den ønskede indstilling vises.



Ændrer området for gentaget afspilning.

• (standard):

Gentager alle filer.

• :

Gentager den aktuelle mappe.

Ændring af mediefiltypen

Hvis man afspiller digitale medier med en blanding af forskellige typer mediefiler, kan man skifte mellem de typer af mediefiler, der skal afspilles.

1. Tryk på følgende tast.



Viser popup-menuen for valg af en mediefiltipe, der skal afspilles fra USB-lagerenheden.

2. Tryk på det emne, der skal indstilles.

- **Music:**
Skifter mediefiltypen til musik (komprimeret audio).
- **Video:**
Skifter mediefiltypen til video.
- **Photo:**
Skifter mediefiltypen til stillbilde (JPEG-data).

Indstilling af diasshow-interval

JPEG-filer kan vises som diasshow på dette produkt. Med denne indstilling kan intervallet mellem billederne indstilles.

- Denne indstilling er til rådighed under afspilningen af JPEG-filerne.

1. Tryk på knappen HJEM for at få vist skærmen Topmenu.

2. Tryk på følgende taster i følgende rækkefølge.



Skærmen "Videoopsætning" vises.

3. Tryk på [Tid pr. dias].

Popup-menuen vises.

4. Tryk på det emne, der skal indstilles.

- **10 sek** (standard):
JPEG-billeder skifter med et interval på 10 sekunder.
- **5 sek:**
JPEG-billeder skifter med et interval på 5 sekunder.

- **15 sek:**
JPEG-billeder skifter med et interval på 15 sekunder.
- **Manuelt:**
JPEG-billeder kan skiftes om manuelt.

Betjening med knapperne

Tryk på knappen TRK.

Man kan springe filer over fremad eller baglæns.

Hold knappen TRK nede.

Man kan søge på 10 JPEG-filer ad gangen.

- Hvis antallet af filer i mappen (fra den fil, der afspilles i øjeblikket, til den første eller sidste fil) er mindre end 10, afspilles den første eller sidste fil i mappen automatisk.
- Hvis den fil, der afspilles i øjeblikket, er den første eller sidste fil i mappen, udføres søgningen ikke.

For brugere af iPod med et 30-bens stik

- Afhængigt af din iPod vil der måske ikke være noget output, medmindre man bruger et USB-interfacekabel for iPod / iPhone (CD-IU201S/CD-IU201V) (sælges separat). Husk at bruge et USB-interfacekabel for iPod / iPhone (CD-IU201S/CD-IU201V) (sælges separat) til at tilslutte din iPod.
iPod audio- og/eller videokilder aktiveres, hvis et af kablerne tilsluttes.
- ⇒ Se installationsvejledningen for detaljer om tilslutningerne.

For brugere af iPod / iPhone med et Lightning-stik

- For at bruge iPod audiokilden skal du tilslutte din iPod til dette produkt ved hjælp af et USB-interfacekabel for iPod / iPhone (CD-IU52) (sælges separat).
Funktioner i forbindelse med iPod videofiler og **AppRadio Mode** er dog ikke til rådighed.
- iPod audio- og/eller videokilder er ikke til rådighed, når en Pod med et Lightning-stik tilsluttes til dette produkt med et interfacekabel (CD-IH202) (sælges separat).
- ⇒ Se installationsvejledningen for detaljer om tilslutningerne.
- Hvis du vil afspille audio- og/eller videofiler på din iPod med et Lightning-stik, skal du først installere **CarMediaPlayer** på din iPod med et Lightning-stik og derefter starte **CarMediaPlayer**, mens du er i **AppRadio Mode**.
- ⇒ For detaljer om **CarMediaPlayer** se oplysningerne på vores website.

FORSIGTIG

Af sikkerhedsgrunde kan du ikke se på videobilleder, mens køretøjet er i bevægelse. Du skal stoppe et sikkert sted og trække håndbremsen for at se videobilleder.

Brug af berøringspanelets taster (til audio)

Afspilningsskærm (side 1)



Afspilningsskærm (side 2)

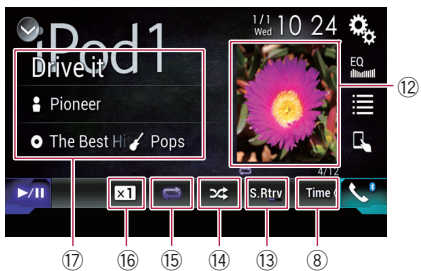

Brug af berøringspanelets taster (til video)

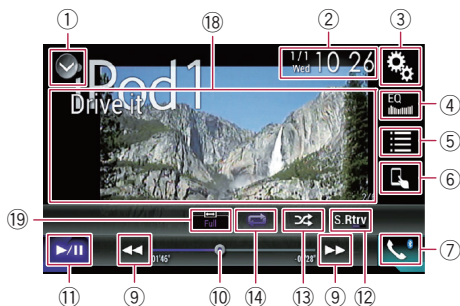

1 Viser kildelisten.

⇨ For detaljer se "Valg af en forreste kilde på kildelisten" på side 122.

2 Viser indstillingsskærmen Time and date.
⇨ For detaljer se "Indstilling af tid og dato" på side 207.

3 Viser menu-skærmen Indstillinger.

4 Genvælger equalizerkurver.

⇨ For detaljer se "Brug af equalizeren" på side 197.

5 Vælger et spor fra listen.

⇨ For detaljer se "Valg af sang- eller videokilder fra spillelisteskærmen" på side 162.

6 Skifter styretilstanden om til "App-tilstand".

⇨ For detaljer se "Brug af dette produkts iPod-funktion fra din iPod" på side 162.

7 Viser menu-skærmen Phone.

⇨ For detaljer se "Visning af telefonmenuen" på side 130.

8 Skifter til næste eller forrige side med berøringspaneletaster.

9 Springer filer frem eller tilbage.

10 Ændrer afspilningspunktet ved at man trækker tasten.

⇨ For detaljer se "Betjening af tidslinjen" på side 124.

11 Skifter mellem afspilning og pause.

12 Viser sanglisten for det album, der afspilles i øjeblikket.

⇨ For detaljer se "Visning af lister relateret til den sang, der afspilles i øjeblikket (link-søgning)" på side 163.

13 Bruger funktionen "Sound Retriever"

⇨ For detaljer se "Indstilling af funktionen "Sound Retriever"" på side 208.

14 Afspiller filer i vilkårlig rækkefølge.

⇨ For detaljer se "Indstilling af shuffle-afspilning" på side 161.

15 Indstiller et område for gentaget afspilning.

⇨ For detaljer se "Sådan indstilles område til gentaget afspilning" på side 161.

16 Ændrer lydbogshastighed.

⇨ For detaljer se "Ændring af hastigheden af lydbogafspilning" på side 163.

17 Viser kategorilisten inkl. det valgte emne.

Sådan bruges en iPod

18 Skjuler berøringspanelets taster.

Et tryk på dette område skjules berøringspanelets taster.

- En berøring overalt på LCD-skærmen viser berøringspanelets taster igen.

19 Ændrer wide screen-tilstanden.

- ▷ For detaljer se "Sådan ændres bredt format" på side 208.

Læsning af skærmen (til audio)

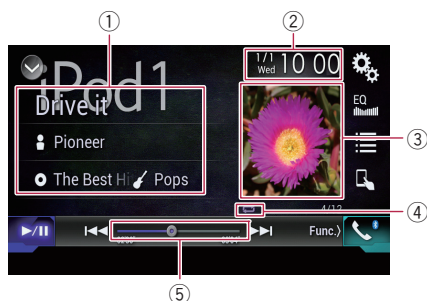

Læsning af skærmen (til video)



1 Oplysninger om det aktuelle spor

• Sangtitel

Viser titlen på den sang, der afspilles i øjeblikket (hvis den er til rådighed). "Ingen titel" vises, hvis der ikke er nogen tilsvarende oplysninger.

• **Kunstnernavn**

Viser kunstnernavnet for den sang, der afspilles i øjeblikket (hvis det er til rådighed). "Ingen navn" vises, hvis der ikke er nogen tilsvarende oplysninger.

• **Albumtitel**

Viser titlen på albummet for den fil, der afspilles i øjeblikket (hvis den kendes). "Ingen titel" vises, hvis der ikke er nogen tilsvarende oplysninger.

• **Genre**

Viser den aktuelle fils genre (hvis den er til rådighed). "Ingen genre" vises, hvis der ikke er nogen tilsvarende oplysninger.

2 Aktuel tid og dato



3 Albumcover

Den aktuelle sangs albumkunst vises, hvis det er muligt.



4 Indikator for afspilningstilstand

Viser den aktuelle afspilningstilstand.

Indstilling af shuffle-afspilning

Indikator	Betydning
	Afspiller sange eller videoer i vilkårlig rækkefølge fra den valgte liste
	Vælger et tilfældigt album og afspiller derefter alle sange fra dette album efter hinanden

Sådan indstilles område til gentaget afspilning

Indikator	Betydning
	Gentager alle sange eller videoer på den valgte liste.
	Gentager kun den aktuelle sang eller video.

5 Indikator for spilletid

Viser den forløbne spilletid for den aktuelle fil.

Startprocedure

Hvis en iPod tilsluttes til dette produkt, skal du vælge metoden for tilslutning af din enhed. Der er brug for indstillinger i overensstemmelse med den tilsluttede enhed.

⇒ For detaljer se "Det grundlæggende forløb af iPod / iPhone eller smartphone-op sætning" på side 137.

1. Vis skærmen AV-kildevalg.

⇒ For detaljer om betjeningerne se "Visning af AV-betjeningsskærmen" på side 122.

2. Tilslut din iPod

- Hvis din iPod allerede er tilsluttet, tryk på [iPod] på skærmen AV-kildevalg.
- Hvis man tilslutter en iPhone eller iPod touch, skal man lukke programmer, inden man tilslutter.
- Hvis en iPhone 5s, iPhone 5c, iPhone 5 eller iPod touch (5. generation) tilsluttes, importeres mediebiblioteket (sangingformation) fra den tilsluttede enhed og lagres på dette produkt. Vent, indtil processen er afsluttet. Mediebiblioteket importeres ikke, hvis et opdateret mediebibliotek fra den tilsluttede enhed er blevet importeret eller dette produkts hukommelse er fuld.

3. Tryk på [iPod] på skærmen AV-kildevalg.

4. Brug berøringspanelets taster på skærmen til at styre din iPod.

- ⇒ For detaljer se "Brug af berøringspanelets taster (til audio)" på side 159.
- ⇒ For detaljer se "Brug af berøringspanelets taster (til video)" på side 159.
- Videobilledet fra iPod kan have støj, hvis det bageste display udsender videobilledet. Hvis der produceres støj i videobilledet fra iPod, slå det bageste displays udgangsindstilling fra.
- ⇒ For detaljer om betjeningerne se "Valg af video for det Bageste display" på side 210.



Indstilling af shuffle-afspilning

Denne funktion blander sange, album eller videoer og afspiller dem i vilkårlig rækkefølge.

- Tryk på følgende tast gentagne gange, indtil den ønskede indstilling vises.



Slår vilkårlig afspilning til eller fra.

- : Afspiller sange eller videoer i vilkårlig rækkefølge inden for den valgte liste.
- : Vælger et tilfældigt album og afspiller derefter alle sange fra dette album efter hinanden.
- Ikonet ændres ikke, når man bruger denne funktion sammen med en iPhone 5s, iPhone 5c, iPhone 5 eller iPod touch (5. generation). Indstillingen ændres, når man trykker på ikonet, selv om ikonet ikke ændres.



Sådan indstilles område til gentaget afspilning

Området for gentaget afspilning kan ændres med et tryk på en enkelt tast.

- Tryk på følgende tast gentagne gange, indtil den ønskede indstilling vises.



Ændrer området for gentaget afspilning.

- : Gentager alle sange eller videoer på den valgte liste.
- : Gentager kun den aktuelle sang eller video.
- Ikonet ændres ikke, når man bruger denne funktion sammen med en iPhone 5s, iPhone 5c, iPhone 5 eller iPod touch (5. generation). Indstillingen ændres, når man trykker på ikonet, selv om ikonet ikke ændres.
- Indstillingen uden gentagelse er kun til rådighed, hvis en iPhone 5s, iPhone 5c,

Sådan bruges en iPod

iPhone 5 eller iPod touch (5. generation) tilsluttes til dette produkt.

Valg af sang- eller videokilder fra spillelisteskærmen

Man kan søge efter den sang eller video, der skal afspilles, på spillelisteskærmen.

1. Tryk på følgende tast.



Viser listen over kategorier.

Skærmen "ROD" vises.

2. Tryk på følgende taster for at skifte mellem musik- og videokategoriliste.



Skifter til musikkategorilisten.



Skifter til videokategorilisten.

3. Tryk på den kategori, der skal søges efter.

Kategorilister (for musik):

- Spillelister
- Kunstnere
- Album
- Sange
- Podcasts
- Genrer
- Komponister
- Lydbøger

Kategorilister (for video):

- Videospillelister
- Film
- Musikvideoer
- TV-shows
- Videopodcasts

Kategoriemner, der ikke svarer til den tilsluttede iPod, vises ikke.

4. Tryk på Initial Search Bar for at få vist skærmen for alfabetisk søgning.

Den første søgeline vises ikke på den øverste kategoriliste eller sanglisten.

5. Tryk på det første bogstav i titlen på den sang eller video, du søger efter.

Under søgningen kan berøringspanelets taster ikke betjenes.

For at indsnævre søgningen med et andet bogstav tryk på **[Annullér]**.

6. Tryk på titlen på den liste, der skal afspilles.

Gentag denne betjening, indtil du finder den ønskede sang eller video.

7. Start afspilningen af den valgte liste.

Afhængigt af generationen eller versionen af iPod vil nogle funktioner måske ikke være til rådighed.

Man kan afspille spillelister oprettet med programmet **MusicSphere**. Programmet er til rådighed på vores website.

Spillelister oprettet med programmet **MusicSphere** vises i forkortet form.

Brug af dette produkts iPod-funktion fra din iPod

Man kan styre dette produkts iPod-funktion fra den tilsluttede iPod, hvis styretilstanden er sat til "**App-tilstand**". Programskærmen for iPod kan vises på dette produkt, og musik- og videofilerne i din iPod kan afspilles med dette produkt.

Denne funktion er ikke til rådighed, når man bruger iPod-funktion sammen med en iPhone 5s, iPhone 5c, iPhone 5 eller iPod touch (5. generation).

Mens denne funktion er i brug, slås iPod ikke fra, selv om tændingsnøglen slås fra. Betjen iPod for at slå strømmen fra.

1. Tryk på følgende tast.



Skifter styretilstanden om.

Styretilstanden skifter til "**App-tilstand**". Ikonet skifter til .

2. Betjen den tilsluttede iPod for at vælge og afspille en video eller sang.

- De følgende funktioner er stadig tilgængelige fra dette produkt, selv om styretilstanden er sat til "App-tilstand". Dog vil betjeningen afhænge af dine programmer.

- Afspilning/pause
- Hurtig frem-/tilbagespoling
- Spor op/ned
- Gå til et kapitel højere oppe/længere nede

3. Tryk på følgende tast.



Skifter styretilstanden om for at styre iPod-funktioner fra dette produkt.

Ændring af hastigheden af lydbygafspilning

Afspilningshastigheden kan ændres, når en lydbyg afspilles.

● Tryk på følgende tast.



Ændrer afspilningshastigheden.

- **x1** (standard):
Afspiller med normal hastighed.
 - **x2**:
Afspiller hurtigere end med normal hastighed.
 - **x½**:
Afspiller langsommere end med normal hastighed.
- Ikonet ændres ikke, når man bruger denne funktion sammen med en iPhone 5s, iPhone 5c, iPhone 5 eller iPod touch (5. generation). Indstillingen ændres på følgende måde, når man trykker på ikonet, selv om ikonet ikke ændres.
- Hurtigere → Langsommere → Normal → Hurtigere ...

Visning af lister relateret til den sang, der afspilles i øjeblikket (link-søgning)

1. Tryk på albumcoveret for at åbne en liste over navne på sange på det album, der afspilles i øjeblikket.
2. Tryk på navnet på den sang, der skal afspilles, for at starte afspilningen af denne sang.

- Hvis en del af de indspillede oplysninger ikke vises, vises der en rulletast til højre for listen. Tryk på rulletasten for at rulle.

Betjening med knapperne

Tryk på knappen TRK.

Man kan springe sange eller videoer over fremad eller baglæns.

- Man kan springe sange eller videoer over fremad eller baglæns.

Når en sang eller video med kapitler afspilles, kan man springe et kapitel over fremad eller baglæns.

Hold knappen TRK nede.

Man kan udføre hurtig frem- eller tilbagespoling.

Afspilning af musik fra en anden musik-app end iPod-musik som iPod-kilde

App-navnet og sanginformation vises også.

Anvendelse af berøringspanelets taster



1 Viser kildelisten.

→ For detaljer se "Valg af en forreste kilde på kildelisten" på side 122.

2 Viser indstillingsskærmen Time and date.

→ For detaljer se "Indstilling af tid og dato" på side 207.

3 Viser menukærmen Indstillinger.

4 Genvælger equalizerkurver.

→ For detaljer se "Brug af equalizeren" på side 197.

5 Vælger et spor fra listen.

→ For detaljer se "Valg af sang- eller videokilder fra spillelisteskærmen" på side 162.

6 Skifter styretilstanden om til "App-tilstand".

→ For detaljer se "Brug af dette produkts iPod-funktion fra din iPod" på side 162.

7 Viser menukærmen Phone.

→ For detaljer se "Visning af telefonmenuen" på side 130.

8 Springer filer frem eller tilbage.

9 Skifter mellem afspilning og pause.

Sådan læses skærmen

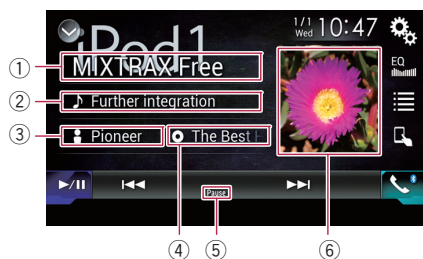

1 App-navn

Viser navnet på den app, der afspilles i øjeblikket.

2 Sangtitel

Viser titlen på den sang, der afspilles i øjeblikket (hvis den er til rådighed). "Ingen titel" vises, hvis der ikke er nogen tilsvarende oplysninger.

3 Kunstnernavn

Viser kunstnernavnet for den sang, der afspilles i øjeblikket (hvis det er til rådighed). "Intet navn" vises, hvis der ikke er nogen tilsvarende oplysninger.

4 Albumtitel

Viser titlen på albummet for den aktuelle fil (hvis den er til rådighed). "Ingen titel" vises, hvis der ikke er nogen tilsvarende oplysninger.

5 Pauseindikator

6 Albumcover

Den aktuelle sangs albumkunst vises, hvis det er muligt.

⚠ ADVARSEL

Bestemte anvendelser af en iPhone eller smartphone vil måske ikke være lovlige under kørslen i dit retsområde; derfor skal man være opmærksom på og overholde sådanne begrænsninger.

Hvis man er i tvivl om en bestemt funktion, bør man kun udføre den, mens bilen er parkeret.

Ingen funktion bør bruges, medmindre det kan gøres på en sikker måde under de aktuelle kørselsbetingelser.

⚠ FORSIGTIG

Af sikkerhedsgrunde kan du ikke se på videobilleder, mens køretøjet er i bevægelse. Du skal stoppe et sikkert sted og trække håndbremsen for at se videobilleder.

Anvendelse af AppRadio Mode

Man kan styre programmer for en iPhone eller en smartphone direkte fra skærmen (**AppRadio Mode**).

I **AppRadio Mode** kan man betjene programmer med fingerbevægelser, som f.eks. trykke, trække, rulle eller knipse, på dette produkts skærm.

- De kompatible fingerbevægelser varierer afhængigt af programmet for en iPhone eller en smartphone.
- Hvis et program, der ikke er kompatibelt med **AppRadio Mode**, startes, kan man - afhængigt af programmet - se et billede af programmet på dette produkts skærm. Man vil dog ikke kunne betjene programmet.

For at bruge **AppRadio Mode** skal man installere **AppRadio app** på iPhone eller smartphone først for at muliggøre start af programmet på dette produkt. For detaljer om **AppRadio app** besøg følgende site:

<http://www.pioneer.eu/AppRadioMode>

- Husk at læse Vigtige oplysninger for brugeren (en separat vejledning), inden denne betjening udføres.

- Pioneer er ikke ansvarlig for problemer, der skyldes forkert eller mangelfuld app-baseret indhold.
- Indholdet og funktionaliteten af de understøttede programmer er app-udbydernes ansvar.
- I **AppRadio Mode** er funktionaliteten ved hjælp af produktet begrænset under kørslen; de tilgængelige funktioner bestemmes af app-udbyderne.
- Tilgængeligheden af **AppRadio Mode** funktionaliteten bestemmes af app-udbyderen og ikke af Pioneer.
- **AppRadio Mode** giver adgang til andre programmer end de nævnte (med begrænsninger under kørslen), men det omfang, i hvilket de kan bruges, bestemmes af app-udbyderne.

Sådan bruges berøringspanelets taster (sidelinje app-styring)



- ① **Viser kildelisten.**
 - ➔ For detaljer se "Valg af en forreste kilde på kildelisten" på side 122.
- ② **Viser programstartskærmen.**
- ③ **Viser forrige skærm.**
 - Når man bruger iPhone, vises denne tast ikke.
- ④ **Viser menuskærmen.**
 - Når man bruger iPhone, vises denne tast ikke.
- ⑤ **Viser menuskærmen Phone.**
 - ➔ For detaljer se "Visning af telefonmenuen" på side 130.
- ⑥ **Viser den aktuelle kilde.**
 - In **AppRadio Mode** vises sidelinjen app-styring.

- Hvis man trykker på knappen **HJEM** to gange, forsvinder sidelinjen app-styring. Hvis man trykker på knappen **HJEM** to gange igen, vises sidelinjen app-styring.

Startprocedure

Hvis en iPhone eller smartphone tilsluttes til dette produkt, skal du vælge metoden for tilslutning af din enhed. Der er brug for indstillinger i overensstemmelse med den tilsluttede enhed.

- ⇒ For detaljer se "Det grundlæggende forløb af iPod / iPhone eller smartphone-opsætning" på side 137.

Proceduren varierer afhængigt af enhedens type.

For brugere af iPhone med et 30-bens stik

1. Tilslut din iPhone.

- ⇒ Se installationsvejledningen for detaljer om tilslutningerne.

2. Tryk på knappen **HJEM** for at få vist skærmen **Topmenu**.

3. Tryk på **[APPS]**.

En meddelelse om, at din iPhone kan starte programmet, vises på skærmen.

En meddelelse, der spørger om du vil starte dit program, vises på din iPhone.

4. Brug din iPhone til at starte programmet. **AppRadio** app startes.

5. Tryk på **[OK]** på skærmen af dette produkt.

Skærmen **AppRadio Mode** (programmenuskærm) vises.

- Hvis du tilslutter din enhed, mens et **AppRadio Mode**-kompatibelt program allerede kører, vises programbetjeningskærmen på dette produkt.

6. Tryk på det ønskede programikon.

Det ønskede program startes, og programbetjeningskærmen vises.

7. Betjen programmet.

8. Tryk på knappen **HJEM** for at gå tilbage til skærmen **Topmenu**.

For brugere af iPhone med et Lightning-stik

1. Registrér din iPhone og tilslut den til dette produkt ved hjælp af trådløs Bluetooth-teknologi.

- Den registrerede enhed skal vælges som prioritetsenheden.
- ⇒ For detaljer se "Registrering af dine Bluetooth-enheder" på side 125.

2. Lås din iPhone op.

3. Tilslut din iPhone.

- Kabeltilslutningsmetoden varierer afhængigt af din enhed.
- ⇒ Se installationsvejledningen for detaljer om tilslutningerne.

4. Tryk på knappen **HJEM** for at få vist skærmen **Topmenu**.

5. Tryk på **[APPS]**.

AppRadio app startes, og skærmen **AppRadio Mode** (programmenuskærm) vises.

- Hvis du tilslutter din enhed, mens et **AppRadio Mode**-kompatibelt program allerede kører, vises programbetjeningskærmen på dette produkt.

6. Tryk på det ønskede programikon.

Det ønskede program startes, og programbetjeningskærmen vises.

7. Betjen programmet.

8. Tryk på knappen **HJEM** for at gå tilbage til skærmen **Topmenu**.

For brugere af smartphone

1. Registrér din smartphone og tilslut den til dette produkt ved hjælp af trådløs Bluetooth-teknologi.

- Den registrerede enhed skal vælges som prioritetsenheden.
- ⇒ For detaljer se "Registrering af dine Bluetooth-enheder" på side 125.

2. Lås din smartphone op.

3. Tilslut din smartphone til dette produkt ved hjælp af App Connectivity Kit (CD-AH200, sælges separat).

- Kabeltilslutningsmetoden varierer afhængigt af din enhed.

Brug af iPhone- eller smartphone-programmer

⇒ Se installationsvejledningen for detaljer om tilslutningerne.

4. Tryk på knappen **HJEM** for at få vist skærmen **Topmenu**.

5. Tryk på **[APPS]**.

AppRadio app startes, og skærmen **AppRadio Mode** (programmens skærm) vises.

Hvis du tilslutter din enhed, mens et **AppRadio Mode**-kompatibelt program allerede kører, vises programbetjeningsskærmen på dette produkt.

6. Tryk på det ønskede programikon.

Det ønskede program startes, og programbetjeningsskærmen vises.

7. Betjen programmet.

8. Tryk på knappen **HJEM** for at gå tilbage til skærmen **Topmenu**.

Anvendelse af tastaturet

⚠ FORSIGTIG

Af hensyn til din sikkerhed er tastaturfunktionen kun til rådighed, når køretøjet er standset og håndbremsen trukket.

Denne funktion er kun til rådighed i **AppRadio Mode** på iPhone.

Når man trykker på tekstindtastningsområdet for et iPhone-program, vises der et tastatur på skærmen. Man kan indtaste den ønskede tekst direkte fra dette produkt.

Sprogindstillingen for dette produkts tastatur bør være den samme som indstillingen på din iPhone. Hvis indstillingerne for dette produkt og iPhone er forskellige, vil man måske ikke kunne indtaste tegnene korrekt.

1. Indstil tastatursproget.

⇒ For detaljer om betjeningerne se "Indstilling af tastatursproget med programmet for iPhone" på side 187.

2. Start **AppRadio Mode**.

⇒ For detaljer se "Startprocedure" på side 166.

3. Tryk på tekstindtastningsområdet på programbetjeningsskærmen.

Et tastatur for indtastning af tekst vises.

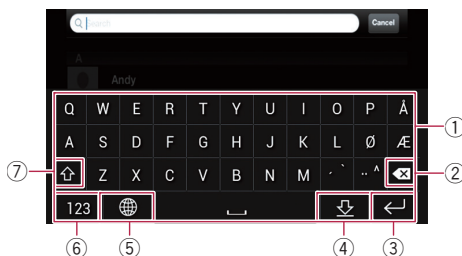

① Indtaster tegnene.

② Sletter den indtastede tekst ét bogstav ad gangen, fra tekstens slutning.

③ Bekræfter indtastningen og gør, at du kan fortsætte til næste trin.

④ Skjuler tastaturet, og teksten kan nu indtastes med iPhones tastatur.

⑤ Ændrer iPhone-tastaturlayoutet.

iPhone-tastaturlayouts, der kan vælges ved at man trykker på , afhænger af indstillingen af hardwaretastaturlayout på din iPhone.

⑥ Skifter til et tastatur med numeriske tegn og symboler.

⑦ Skifter tastaturet om mellem små og store bogstaver.

Justering af billedstørrelsen (for smartphone-brugere)

Sorte prikker kan vises på skærmen, hvis man bruger **AppRadio Mode** sammen med en Android-enhed, der er tilsluttet til dette produkt.

⚠ FORSIGTIG

Denne indstilling er kun til rådighed, når man standser køretøjet et sikkert sted og trækker håndbremsen.

Denne funktion kan indstilles under følgende betingelser:

- Når en Android-enhed er tilsluttet til dette produkt ved hjælp af CD-AH200 (sælges separat) og **AppRadio Mode** er til rådighed, efter at en Bluetooth-forbindelse er blevet oprettet ved hjælp af SPP (Serial Port Profile).

- Hvis denne indstilling ikke er blevet indstillet, vises indstillingsskærmen automatisk i følgende tilfælde:
 - Når man går ind i **AppRadio Mode**, efter at en Bluetooth-forbindelse er blevet oprettet ved hjælp af SPP (Serial Port Profile).
 - Når en Bluetooth-forbindelse er blevet oprettet ved hjælp af SPP (Serial Port Profile) i **AppRadio Mode**.

1. Tryk på knappen **HJEM** for at få vist skærmen **Topmenu**.
2. Tryk på følgende taster i følgende rækkefølge.



Skærmen "**System**" vises.

3. Tryk på [**Indgangs-/udgangsindst.**].
4. Tryk på [**AppRadio Video Adjustment**]. Bekræftelsesskærmen vises.
5. Tryk på [**OK**].
6. Tryk på følgende taster for at justere linjen, så den passer til smartphone-billedstørrelsen.



Flytter linjen til venstre.



Flytter linjen til højre.



Flytter linjen opad.



Flytter linjen nedad.

7. Tryk på [**Preview**].
 - Kontrollér, at hele billedet fylder skærmen.
8. Tryk på [**OK**].
 - Hvis du vil justere indstillingen forfra igen, tryk på [**NULSTIL**].

Visning af billedet for dit program (iPhone med 30-bens stik)

Man kan indstille, at et billede for et iPhone-program, der ikke er kompatibelt med **AppRadio Mode**, vises på skærmen.

- Afhængigt af programmets type vil man måske ikke kunne se billedet på skærmen.
- Man kan kun styre programmet på den tilsluttede enhed.
- Hvis man trykker på displayet i denne funktion, vises symbolet "Don't Touch" i skærmens øverste højre hjørne.

1. Tilslut din iPhone.
 - ➔ Se installationsvejledningen for detaljer om tilslutningerne.
2. Tryk på knappen **HJEM** for at få vist skærmen **Topmenu**.
3. Tryk på [**APPS**].

En meddelelse om, at din iPhone kan starte programmet, vises på skærmen.

En meddelelse, der spørger om du vil starte dit program, vises på din iPhone.
4. Brug din iPhone til at nægte at starte programmet.
5. Tryk på [**OK**] på skærmen af dette produkt.

Den sorte skærm vises.
6. Start et program på din iPhone.

Et billede af programmet vises på skærmen.
7. Tryk på knappen **HJEM** for at gå tilbage til skærmen **Topmenu**.

Visning af billedet for dit program (iPhone med Lightning-stik)

Man kan indstille, at et billede for et smartphone-program, der ikke er kompatibelt med **AppRadio Mode**, vises på skærmen.

- Afhængigt af programmets type vil man måske ikke kunne se billedet på skærmen.
- Når man bruger denne funktion, må der ikke tilsluttes andre enheder med trådløs Bluetooth-teknologi. Husk at koble din Bluetooth-enhed fra, inden denne funktion bruges.
- Man kan kun styre programmet på den tilsluttede enhed.

- Hvis man trykker på displayet i denne funktion, vises symbolet "Don't Touch" i skærmens øverste højre hjørne.

1. Tilslut din iPhone.

- Kabeltilslutningsmetoden varierer afhængigt af din enhed.
- ➔ Se installationsvejledningen for detaljer om tilslutningerne.

2. Tryk på knappen HJEM for at få vist skærmen Topmenu.

3. Tryk på [APPS].

Billedet fra din iPhone vises på skærmen.

4. Start et program på din iPhone.

Et billede af programmet vises på skærmen.

5. Tryk på knappen HJEM for at gå tilbage til skærmen Topmenu.

Visning af billedet for dit program (smartphone)

Man kan indstille, at et billede for et smartphone-program, der ikke er kompatibelt med **AppRadio Mode**, vises på skærmen.

- Der er ingen garanti for kompatibilitet med alle smartphones.
- Når man bruger denne funktion, må der ikke tilsluttes andre enheder med trådløs Bluetooth-teknologi. Husk at koble din Bluetooth-enhed fra, inden denne funktion bruges.
- Man kan kun styre programmet på den tilsluttede enhed.
- Hvis man trykker på displayet i denne funktion, vises symbolet "Don't Touch" i skærmens øverste højre hjørne.

1. Tilslut din smartphone til dette produkt ved hjælp af App Connectivity Kit (CD-AH200, sælges separat).

- Kabeltilslutningsmetoden varierer afhængigt af din enhed.
- ➔ Se installationsvejledningen for detaljer om tilslutningerne.

2. Tryk på knappen HJEM for at få vist skærmen Topmenu.

3. Tryk på [APPS].

Billedet fra din smartphone vises på skærmen.

4. Start et program på din smartphone.

Et billede af programmet vises på skærmen.

5. Tryk på knappen HJEM for at gå tilbage til skærmen Topmenu.

Anvendelse af Apple CarPlay

Man kan styre programmer for en iPhone direkte fra skærmen (**Apple CarPlay**).

I **Apple CarPlay** kan man betjene programmer med fingerbevægelser, som f.eks. trykke, trække, rulle eller knipse, på dette produkts skærm.

- Apple CarPlay** vil måske ikke være til rådighed i dit land eller din region.

For detaljer om **Apple CarPlay** besøg følgende site:
<http://www.apple.com/>

- I dette kapitel omtales en iPhone, der er kompatibel med **Apple CarPlay**, som "iPhone".
- ➔ For detaljer om enheder, der er kompatible med **Apple CarPlay**, se "Brug af berøringspanelets taster (til audio)" på side 159.
- De kompatible fingerbevægelser varierer afhængigt af iPhone-programmet.

For at bruge **Apple CarPlay**, sæt "**Apple CarPlay**" i "**Smartphone-opsætning**" til "**Til**" i forvejen.

- ➔ For detaljer se "Indstilling af enhedens tilslutningsmetode" på side 137.

Brug af iPhone- eller smartphone-programmer

- Pioneer er ikke ansvarlig for problemer, der skyldes forkert eller mangelfuld app-baseret indhold.
- Indholdet og funktionaliteten af de understøttede programmer er app-udbydernes ansvar.
- I **Apple CarPlay** er funktionaliteten ved hjælp af produktet begrænset under kørslen; de tilgængelige funktioner bestemmes af app-udbyderne.
- Tilgængeligheden af **Apple CarPlay** funktionaliteten bestemmes af app-udbyderen og ikke af Pioneer.
- **Apple CarPlay** giver adgang til andre programmer end de nævnte (med begrænsninger under kørslen), men det omfang, i hvilket de kan bruges, bestemmes af app-udbyderne.

Sådan bruges berøringspanelets taster

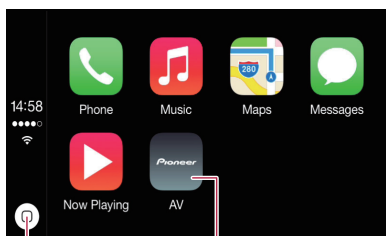

- ① Viser programmenuskærmen med et enkelt tryk på tasten.

Starter stemmegenkendelsesfunktionen, hvis tasten holdes nede.

- Man kan også starte stemmegenkendelsesfunktionen ved at holde knappen **HJEM** nede.

- ② Viser dette produkts skærm Topmenu.

- Man kan også få vist dette produkts skærm Topmenu ved at trykke på knappen **HJEM**.

Startprocedure

1. Tilslut en iPhone til dette produkt ved hjælp af USB-interfacekablet for iPod / iPhone (CD-IU52, sælges separat).

Skærmbilledet med programmenuen vises.

- Hvis en iPhone er blevet tilsluttet og en anden skærm vises, tryk på **[Apple**

CarPlay] på skærmen Topmenu for at få vist programmenuskærmen.

- ➔ Se installationsvejledningen for detaljer om tilslutningerne.

2. Tryk på det ønskede programikon.

Det ønskede program startes, og programbetjeningskærmen vises.

3. Betjen programmet.

Indstilling af kørselsposition

Man kan ændre visningspositionen for sidelinjen på programmenuskærmen i overensstemmelse med kørselspositionen.

1. Tryk på knappen **HJEM** for at få vist skærmen Topmenu.

2. Tryk på følgende taster i følgende rækkefølge.

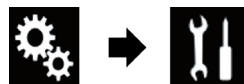

Skærmen **"System"** vises.

3. Tryk på **[Apple CarPlay indstillinger]**.

4. Tryk på **[Førerplads]**.

5. Tryk på det emne, der skal indstilles.

- **V** (standard):
Vælges for et venstrestyret køretøj. Sidelinjen på programmenuen vises på skærmens venstre side.

- **Højre**:
Vælges for et højrestyret køretøj. Sidelinjen på programmenuen vises på skærmens højre side.

Indstillingen anvendes næste gang den **Apple CarPlay**-kompatible enhed tilsluttes til dette produkt.

Justering af lydstyrken

Man kan justere lydstyrken for styring/advarselslyd separat fra hovedlydstyrken.

- Tryk på knappen **VOL (+/-)**.



Brug af iPhone- eller smartphone-programmer

① Tryk for at afbryde lyden. Tryk igen for at slå lyden til igen.

② Viser hovedlydstyrken.

③ Justerer lydstyrken for styring/ advarselslyd.

Hvert tryk på [+] eller [-] sætter lydstyrkeniveauet op eller ned.

Man kan ikke justere hovedlydstyrken på skærmen. Tryk på knappen **VOL (+/-)** for at justere hovedlydstyrken.

Lydstyrkemenuen vises i nogle sekunder. Hvis skærmen forsvinder, tryk på knappen **VOL (+/-)** igen. Skærmen vises igen.

Med MirrorLink

Hvis man tilslutter en **MirrorLink**-enhed med kompatible programmer installeret, kan man styre programmer for den mobile enhed direkte på dette produkt (**MirrorLink**-tilstand).

Man kan vise og betjene de kompatible programmer ved hjælp af displayet med multitouch-bevægelser som trykke, trække, rulle og knipse.

Multitouch-bevægelser kan være deaktiveret, afhængigt af modellen af den **MirrorLink**-enhed, der er tilsluttet.

Sådan bruges berøringspanelets taster (sidelinje app-styring)

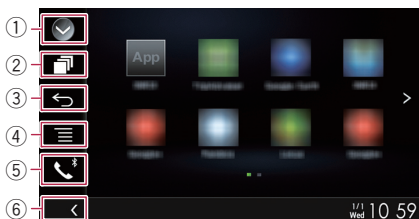

① Viser kildelisten.

➔ For detaljer se "Valg af en forreste kilde på kildelisten" på side 122.

② Viser programstartskærmen.

③ Viser forrige skærm.

Afhængigt af typen af **MirrorLink**-enheden vises denne tast ikke.

④ Viser menuskærmen.

Afhængigt af typen af **MirrorLink**-enheden vises denne tast ikke.

⑤ Viser menuskærmen **Phone**.

➔ For detaljer se "Visning af telefonmenuen" på side 130.

⑥ Viser den aktuelle kilde.

In **MirrorLink**-tilstand vises sidelinjen app-styring.

Hvis man trykker på knappen **HJEM** to gange, forsvinder sidelinjen app-styring. Hvis man trykker på knappen **HJEM** to gange igen, vises sidelinjen app-styring.

Startprocedure

Hvis en **MirrorLink**-enhed tilsluttes til dette produkt, skal du vælge metoden for tilslutning af din enhed. Der er brug for indstillinger i overensstemmelse med den tilsluttede enhed.

➔ For detaljer se "Det grundlæggende forløb af iPod / iPhone eller smartphone-opsætning" på side 137.

1. Lås din **MirrorLink**-enhed op.

2. Tilslut din **MirrorLink**-enhed til dette produkt ved hjælp af **USB**-interfacekablet til brug sammen med **MirrorLink**-enheder (**CD-MU200**, sælges separat).

Kabeltilslutningsmetoden varierer afhængigt af din enhed.

➔ Se installationsvejledningen for detaljer om tilslutningerne.

3. Tryk på knappen **HJEM** for at få vist skærmen **Topmenu**.

4. Tryk på [**APPS**].

Hvis startprogrammet er installeret i **MirrorLink** enheden, startes programmet. Ellers vises programmenuskærmen.

5. Tryk på det ønskede programikon.

Det ønskede program startes, og programbetjeningskærmen vises.

Nogle programmer startes måske ikke, afhængigt af den tilsluttede enheds status. Hvis et program ikke starter, start programmet i overensstemmelse med programmets opstartsmeddelelse.

6. Betjen programmet.

- Tryk på knappen **HJEM** for at gå tilbage til skærmen **Topmenu**.

Brug af lydmix-funktionen

Man kan udsende lydmix for AV-kilde og et program for iPhone eller smartphone, hvis **AppRadio Mode** eller **MirrorLink**-tilstand bruges.

- Start AppRadio Mode eller MirrorLink-tilstand.**
- Tryk på knappen VOL (+/-).**

Lydmixmenuen vises på skærmen.



- Tryk for at afbryde lyden. Tryk igen for at slå lyden til igen.**
- Indstiller, om lydmixfunktionen skal slås til eller fra**
 - Venstre fane: Lydmixfunktionen er aktiveret (mix til). App-lydstyrken vises. Hvis man trykker på app-lydstyrken, vises lydstyrketasterne.
 - Højre fane: Lydmixfunktionen er deaktiveret (mix fra).
- Justerer programmets lydstyrke.**

Hvert tryk på **[+]** eller **[-]** sætter lydstyrkeniveauet op eller ned.

 - Der kan skiftes mellem AV-betjeningsskærmen og programskærmen ved at man trykker på knappen **MODE**.
 - Man kan ikke justere hovedlydstyrken på skærmen. Tryk på knappen **VOL (+/-)** for at justere hovedlydstyrken.
 - Lydmixmenuen vises i nogle sekunder. Hvis skærmen forsvinder, tryk på knappen **VOL (+/-)** igen. Skærmen vises igen.

Brug af en Bluetooth-audioafspiller

Man kan styre en Bluetooth-audioafspiller.

- Inden Bluetooth-audioafspilleren bruges, skal enheden registreres og tilsluttes til dette produkt.
- ⇒ For detaljer se "Registrering af dine Bluetooth-enheder" på side 125.
- Betjeneringer kan variere afhængigt af Bluetooth-audioafspilleren.
- Afhængigt af den Bluetooth-audioafspiller, der tilsluttes til dette produkt, kan de betjeneringer, der er til rådighed med dette produkt, være begrænset til de følgende to niveauer:
 - A2DP (Advanced Audio Distribution Profile): Kun afspilning af sange på din audioafspiller er mulig.
 - A2DP og AVRCP (Audio/Video Remote Control Profile): Afspilning, pause, valg af sange osv. er mulig.
- Da der er en række Bluetooth-audioafspillere på markedet, er betjeneringer af Bluetooth-audioafspilleren ved hjælp af dette produkt meget forskellige. Se den instruktionsbog, der fulgte med din Bluetooth-audioafspiller, samt denne vejledning, mens din afspiller betjenes med dette produkt.
- Mens du lytter til sange på din Bluetooth-audioafspiller, bør du bruge din mobiltelefon så lidt som muligt. Hvis du forsøger at betjene din mobiltelefon, kan signalet forårsage støj under afspilningen af sange.
- Selv om du skifter til en anden kilde, mens du lytter til en sang på din Bluetooth-audioafspiller, kan afspilningen af sange fortsætte.
- Afhængigt af den Bluetooth-audioafspiller, du tilslutter til dette produkt, kan betjeneringer til styring af afspilleren med dette produkt adskille sig fra dem, der er forklaret i denne vejledning.
- Hvis du taler i en mobiltelefon, der er tilsluttet dette produkt ved hjælp af trådløs Bluetooth-teknologi, sættes afspilningen af sange fra din Bluetooth-audioafspiller, der er tilsluttet til dette produkt, måske til pause.
- Denne funktion er ikke til rådighed, hvis **Apple CarPlay** er slået til.

Sådan bruges berøringspanelets taster

Afspilningsskærm (side 1)



Afspilningsskærm (side 2)



- ① **Viser kildelisten.**
 - ⇒ For detaljer se "Valg af en forreste kilde på kildelisten" på side 122.
- ② **Viser indstillingsskærmen Time and date.**
 - ⇒ For detaljer se "Indstilling af tid og dato" på side 207.
- ③ **Viser menu-skærmen Indstillinger.**
- ④ **Genvælger equalizerkurver.**
 - ⇒ For detaljer se "Brug af equalizeren" på side 197.
- ⑤ **Vælger en fil fra listen.**
 - ⇒ For detaljer se "Valg af filer fra filnavnlisten" på side 175.
- ⑥ **Viser menu-skærmen Phone.**
 - ⇒ For detaljer se "Visning af telefonmenuen" på side 130.
- ⑦ **Skifter til næste eller forrige side med berøringspaneletaster.**
- ⑧ **Springer filer frem eller tilbage.**

Brug af en Bluetooth-audioafspiller

- 9 **Bruger funktionen "Sound Retriever"**
 - ➔ For detaljer se "Indstilling af funktionen "Sound Retriever"" på side 208.
- 10 **Afspiller filer i vilkårlig rækkefølge.**
 - ➔ For detaljer se "Afspilning af filer i tilfældig rækkefølge" på side 175.
- 11 **Indstiller et område for gentaget afspilning.**
 - ➔ For detaljer se "Sådan indstilles område til gentaget afspilning" på side 175.
- 12 **Skifter mellem afspilning og pause.**

Sådan læses skærmen



- 1 **Aktuel tid og dato**
- 2 **Indikator for filnummer**

Viser det filnummer, der afspilles i øjeblikket (hvis det kendes).
- 3 **Indikator for spilletid**

Viser den forløbne spilletid for den aktuelle fil (hvis den er til rådighed).
- 4 **Oplysninger om den aktuelle fil**

Hvis den tilsluttede Bluetooth-audioafspiller er forsynet med AVRCP 1.3, vises følgende oplysninger om filer.

 - **Sportitel**

Viser titlen på det spor, der afspilles i øjeblikket (hvis det kendes).
 - **Kunstnernavn**

Viser kunstnernavnet for det spor, der afspilles i øjeblikket (hvis det er til rådighed).
 - **Albumtitel**

Viser titlen på albummet for den fil, der afspilles i øjeblikket (hvis den kendes).

- **Genre**

Viser den aktuelle fils genre (hvis den er til rådighed).
- I det følgende tilfælde vises filoplysninger kun, efter at afspilningen af en fil startes eller genoptages:
 - Du tilslutter en Bluetooth-audioafspiller, der er kompatibel med AVRCP1.3, og betjener afspilleren for at starte afspilningen.
 - Du vælger en anden fil, mens afspilningen er sat til pause.

Startprocedure

1. **Træk tilslutningskablet for brug af AppRadio Mode ud.**
 - Man kan ikke bruge Bluetooth-audioafspilleren, mens tilslutningskablet for brug af **AppRadio Mode** er tilsluttet.
 - Man kan ikke bruge Bluetooth-audioafspilleren, når **Apple CarPlay** er slået til.
2. **Tryk på knappen HJEM for at få vist skærmen Topmenu.**
3. **Tryk på følgende taster i følgende rækkefølge.**



- Skærmen "System" vises.
4. **Tryk på [AV-kildeindstillinger].**
 5. **Kontrollér, at "Bluetooth-audio" er slået til.**
 - Standardindstillingen er "Til".
 6. **Vis skærmen AV-kildevalg.**
 - ➔ For detaljer om betjeningerne se "Visning af AV-betjenings-skærmen" på side 122.
 7. **Tryk på [Bluetooth-audio] på skærmen AV-kildevalg.**

Skærmen "Bluetooth-audio" vises.
 8. **Brug berøringspanelets taster på skærmen til at styre Bluetooth-audioafspilleren.**
 - ➔ For detaljer se "Sådan bruges berøringspanelets taster" på side 173.

Valg af filer fra filnavnlisten

Filnavnlisten giver dig mulighed for at se listen over sportitler for Bluetooth-audioafspilleren og vælge en af dem for afspilning.

- Denne funktion er kun til rådighed, hvis den tilsluttede Bluetooth-audioafspiller understøtter AVRCP 1.4.

1. Tryk på følgende tast.



Viser filnavnlisten.

2. Tryk på en fil på listen for at afspille.

- Et tryk på en mappe på listen viser mappens indhold. En fil på listen kan afspilles ved at man trykker på den.

Afspilning af filer i tilfældig rækkefølge

Alle filer i området for gentaget afspilning kan afspilles i vilkårlig rækkefølge med et tryk på en enkelt tast.

- Denne funktion er kun til rådighed, hvis den tilsluttede Bluetooth-audioafspiller understøtter AVRCP 1,3.

- Tryk på følgende tast gentagne gange, indtil den ønskede indstilling vises.



Slår vilkårlig afspilning til eller fra.

Sådan indstilles område til gentaget afspilning

Området for gentaget afspilning kan ændres med et tryk på en enkelt tast.

- Denne funktion er kun til rådighed, hvis den tilsluttede Bluetooth-audioafspiller understøtter AVRCP 1,3.
- Tryk på følgende tast gentagne gange, indtil den ønskede indstilling vises.



Skifter området for gentaget afspilning om mellem den aktuelle fil og alle audiofiler i Bluetooth-audioafspilleren.

Betjening med knapperne

Tryk på knappen TRK.

Man kan springe filer over fremad eller baglæns.

Hold knappen TRK nede.

Man kan udføre hurtig frem- eller tilbagespoling.

Brug af en HDMI-kilde

Man kan vise videobilledet udsendt af den enhed, der er tilsluttet til dette produkt. Dette afsnit beskriver betjeningerne for en HDMI-kilde.

- Et High Speed HDMI® kabel (sælges separat) er nødvendigt for forbindelsen.
- ⇒ Se installationsvejledningen for enkeltheder om tilslutningsmetoden.

⚠ FORSIGTIG

Af sikkerhedsgrunde kan du ikke se på videobilleder, mens køretøjet er i bevægelse. Du skal stoppe et sikkert sted og trække håndbremsen for at se videobilleder.

Sådan bruges berøringspanelets taster

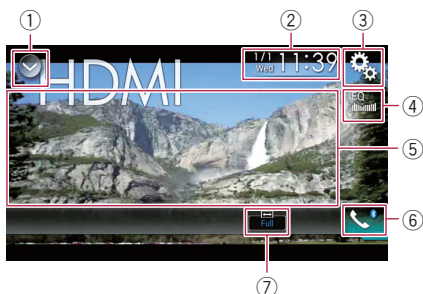

① Viser kildelisten.

⇒ For detaljer se "Valg af en forreste kilde på kildelisten" på side 122.

② Viser indstillingskærmen Time and date.

⇒ For detaljer se "Indstilling af tid og dato" på side 207.

③ Viser menuskærmen Indstillinger.

④ Genvælger equalizerkurver.

⇒ For detaljer se "Brug af equalizeren" på side 197.

⑤ Skjuler berøringspanelets taster.

Et tryk på dette område skjuler berøringspanelets taster.

- En berøring overalt på LCD-skærmen viser berøringspanelets taster igen.

⑥ Viser menuskærmen Phone.

⇒ For detaljer se "Visning af telefonmenuen" på side 130.

⑦ Ændrer wide screen-tilstanden.

⇒ For detaljer se "Sådan ændres bredt format" på side 208.

Sådan læses skærmen



① Aktuel tid og dato

Startprocedure

1. Vis skærmen AV-kildevalg.

⇒ For detaljer om betjeningerne se "Visning af AV-betjeningsskærmen" på side 122.

2. Tryk på [HDMI] på skærmen AV-kildevalg.

Billedet vises på skærmen.

3. Brug berøringspanelets taster på skærmen til at styre den eksterne enhed.

⇒ For detaljer se "Sådan bruges berøringspanelets taster" på side 176.

Brug af en AUX-kilde

Man kan vise videobilledet udsendt af den enhed, der er tilsluttet til dette produkt. Dette afsnit beskriver betjening for en AUX-kilde.

- Et AV-kabel med ministik (CD-RM10) (sælges separat) er nødvendigt for forbindelsen.
- ⇒ Se installationsvejledningen for enkeltheder om tilslutningsmetoden.

⚠ FORSIGTIG

Af sikkerhedsgrunde kan du ikke se på videobilleder, mens køretøjet er i bevægelse. Du skal stoppe et sikkert sted og trække håndbremsen for at se videobilleder.

Sådan bruges berøringspanelets taster

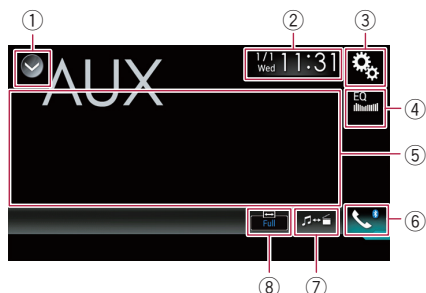

① Viser kildelisten.

⇒ For detaljer se "Valg af en forreste kilde på kildelisten" på side 122.

② Viser indstillingsskærmen Time and date.

⇒ For detaljer se "Indstilling af tid og dato" på side 207.

③ Viser menuskærmen Indstillinger.

④ Genvælger equalizerkurver.

⇒ For detaljer se "Brug af equalizeren" på side 197.

⑤ Skjuler berøringspanelets taster.

Et tryk på dette område skjuler berøringspanelets taster.

- En berøring overalt på LCD-skærmen viser berøringspanelets taster igen.

⑥ Viser menuskærmen Phone.

⇒ For detaljer se "Visning af telefonmenuen" på side 130.

⑦ Skifter betjeningsskærmen om.

⇒ For detaljer se "Omskiftning af betjeningsskærmen" på side 178.

⑧ Ændrer wide screen-tilstanden.

⇒ For detaljer se "Sådan ændres bredt format" på side 208.

Sådan læses skærmen



① Aktuel tid og dato

Startprocedure

1. Tryk på knappen HJEM for at få vist skærmen Topmenu.

2. Tryk på følgende taster i følgende rækkefølge.



Skærmen "System" vises.

3. Tryk på [Indgangs-/udgangsindst.].

4. Kontrollér, at "AUX-indgang" er slået til.

Standardindstillingen er "Til".

5. Vis skærmen AV-kildevalg.

⇒ For detaljer om betjeningerne se "Visning af AV-betjeningsskærmen" på side 122.

6. Tryk på [AUX] på skærmen AV-kildevalg. Billedet vises på skærmen.

7. Brug berøringspanelets taster på skærmen til at styre den eksterne enhed.

⇒ For detaljer se "Sådan bruges berøringspanelets taster" på side 177.

Indstilling af videosignalet

Vælg den egnede videosignalindstilling, når du tilslutter dette produkt til AUX-udstyr.

Man kan kun betjene denne funktion for videosignalet fra AUX-indgangen.

1. Tryk på knappen **HJEM** for at få vist skærmen **Topmenu**.
2. Tryk på følgende taster i følgende rækkefølge.



Skærmen "**Videopsætning**" vises.

3. Tryk på [**Videosignalindstilling**].
4. Tryk på [**AUX**].
Popup-menuen vises.
5. Tryk på det emne, der skal indstilles.

- **Auto** (standard):
Justerer videosignalindstillingen automatisk.
- **PAL**:
Sætter videosignalet til PAL.
- **NTSC**:
Sætter videosignalet til NTSC.
- **PAL-M**:
Sætter videosignalet til PAL-M.
- **PAL-N**:
Sætter videosignalet til PAL-N.
- **SECAM**:
Sætter videosignalet til SECAM.

Omskiftning af betjeningsskærmen

Man kan skifte mellem skærmen til betjening af musikfiler og skærmen til betjening af videofiler.

Denne tast på berøringspanelet er kun til rådighed, hvis der er både lydfiler og videofiler på AUX-udstyret.

- Tryk på følgende tast.



Skifter mellem skærmen til betjening af videofiler og skærmen til betjening af musikfiler.

Brug af AV-indgangen

Man kan vise videobilledet udsendt af den enhed, der er tilsluttet til dette produkt.

⇒ Se installationsvejledningen for enkeltheder om tilslutningsmetoden.

⚠ FORSIGTIG

Af sikkerhedsgrunde kan du ikke se på videobilleder, mens køretøjet er i bevægelse. Du skal stoppe et sikkert sted og trække håndbremsen for at se videobilleder.

Sådan bruges berøringspanelets taster

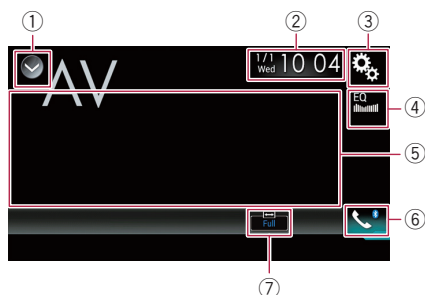

- 1 **Viser kildelisten.**
⇒ For detaljer se "Valg af en forreste kilde på kildelisten" på side 122.
- 2 **Viser indstillingsskærmen Time and date.**
⇒ For detaljer se "Indstilling af tid og dato" på side 207.
- 3 **Viser menuskærmen Indstillinger.**
- 4 **Genvælger equalizerkurver.**
⇒ For detaljer se "Brug af equalizeren" på side 197.
- 5 **Skjuler berøringspanelets taster.**
Et tryk på dette område skjules berøringspanelets taster.
 En berøring overalt på LCD-skærmen viser berøringspanelets taster igen.
- 6 **Viser menuskærmen Phone.**
⇒ For detaljer se "Visning af telefonmenuen" på side 130.
- 7 **Ændrer wide screen-tilstanden.**
⇒ For detaljer se "Sådan ændres bredt format" på side 208.

Sådan læses skærmen

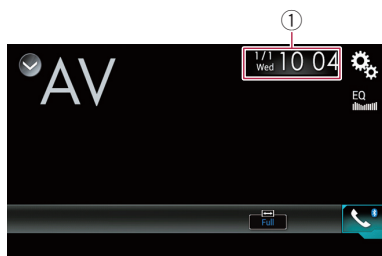

- 1 **Aktuel tid og dato**

Startprocedure

1. Tryk på knappen **HJEM** for at få vist skærmen **Topmenu**.
2. Tryk på følgende taster i følgende rækkefølge.



Skærmen "System" vises.

3. Tryk på [**Indgangs-/udgangsindst.**].
4. Tryk på [**AV-indgang**].
Popup-menuen vises.
5. Tryk på [**Til**].
Det videobillede, der udsendes af den tilsluttede eksterne enhed, kan vises.
6. Vis skærmen **AV-kildevalg**.
⇒ For detaljer om betjeningerne se "Visning af AV-betjeningsskærmen" på side 122.
7. Tryk på [**AV**] på skærmen **AV-kildevalg**.
Billedet vises på skærmen.
8. Brug berøringspanelets taster på skærmen til at styre den eksterne enhed.
⇒ For detaljer se "Sådan bruges berøringspanelets taster" på side 179.

Indstilling af videosignalet

Vælg den egnede videosignalindstilling, når du tilslutter dette produkt til AV-udstyr.

Man kan kun betjene denne funktion for videosignalet på AV-indgangen.

1. Tryk på knappen **HJEM** for at få vist skærmen **Topmenu**.
2. Tryk på følgende taster i følgende rækkefølge.

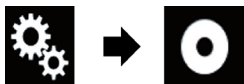

Skærmen "**Videopsætning**" vises.

3. Tryk på [**Videosignalindstilling**].
4. Tryk på [**AV**].
Popup-menuen vises.
5. Tryk på det emne, der skal indstilles.

- **Auto** (standard):
Justerer videosignalindstillingen automatisk.
- **PAL**:
Sætter videosignalet til PAL.
- **NTSC**:
Sætter videosignalet til NTSC.
- **PAL-M**:
Sætter videosignalet til PAL-M.
- **PAL-N**:
Sætter videosignalet til PAL-N.
- **SECAM**:
Sætter videosignalet til SECAM.

MIXTRAX er originalteknologi til oprettelse af nonstop-blandinger af valg fra dit lydbibliotek, med DJ-effekter, som får dem til at lyde, som om en DJ er sammen med dig med for at afspille musikken.

- Man kan slå MIXTRAX til ved at trykke på [MIXTRAX] på afspilningsskærmen for komprimerede lydfiler.
- ▷ For detaljer se "Sådan bruges berøringspanelets taster" på side 147.

Berøringspanelets taster

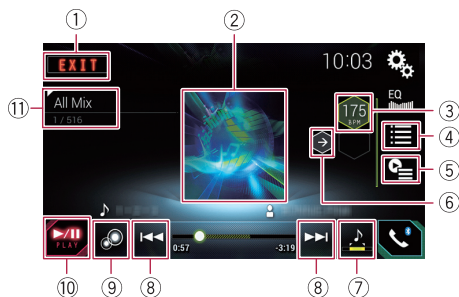

- 1 Lukker skærmen MIXTRAX.
- 2 Viser skærmen LinkGate.
Tryk på det ønskede emne. Sange relateret til det valgte emne afspilles.
- 3 Specificerer BPM.
Det oprindelige BPM vises ikke under afspilningen.
- 4 Viser skærmen for emnevalg.
▷ For detaljer om betjeningerne se "Vælg af et emne for afspilning af sange" på side 181.
- 5 Viser skærmen med afspilningslisten.
▷ For detaljer om betjeningerne se "Valg af sange, der ikke skal afspilles" på side 181.
- 6 Indstiller det oprindelige BPM (beats per minute).
- 7 Specificerer afspilningsandelen.
▷ For detaljer om betjeningerne se "Specificering af afspilningsandel" på side 182.
- 8 Tryk for at vælge et spor.
Hold nede for hurtigt frem- og tilbagespoling.

- 9 Slår det oprindelige visuelle MIXTRAX display til eller fra.
- 10 Sætter afspilning til pause og starter afspilning.
- 11 Viser det emne, der er valgt på skærmen LinkGate eller skærmen for emnevalg.

Vælg af et emne for afspilning af sange

Man kan specificere et emne for at afspille sange, der er relateret til emnet.

1. Tryk på følgende tast.



Viser skærmen for emnevalg.

2. Tryk på følgende taster for at vælge emnet.



Viser MIX-mønsterlisten.



Viser taglisten.



Viser fillisten.

3. Vælg et emne på listen.
Sange relateret til det valgte emne afspilles.

Valg af sange, der ikke skal afspilles

Man kan vælge emner eller sange, der ikke skal afspilles.

1. Tryk på følgende tast.



Viser skærmen med afspilningslisten.

2. Tryk på følgende tast.



Viser skærmen "Playback not allowed".

3. Tryk på [Songs], [Kunstnere] eller [Album].

4. Tryk på boksen til venstre for det emne eller den sang, der ikke skal afspilles.

Et ikon vises. Emner, der vises med ikonet, afspilles ikke.

- Hvis man trykker på [Unselect All], annulleres alle valg.
- Hvis man trykker på [Select All], vælges alle emner.



Specificering af afspilningsandel

Man kan specificere afspilningsandelen.

- Tryk på følgende tast gentagne gange, indtil den ønskede indstilling vises.



Ændrer afspilningsandelen.

-  (standard): Afspiller en mellemstor andel.
 - : Afspiller en lang andel.
 - : Afspiller en kort andel.
- Den mest egnede lydeffekt anvendes automatisk, når der skiftes til næste sang.

Indstilling af blinkmønsteret

Den blinkende farve skifter sammen med ændringer i lyd- og basniveauerne.

1. Tryk på knappen **HJEM** for at få vist skærmen **Topmenu**.
2. Tryk på følgende taster i følgende rækkefølge.



Skærmen "System" vises.

3. Tryk på [AV-kildeindstillinger].

4. Tryk på [MIXTRAX-indstillinger].

5. Tryk på [Blinkmønster].

Popup-menuen vises.

6. Tryk på det emne, der skal indstilles.

- **Lyd1** (standard) til **Lyd6**: Blinkmønsteret skifter i overensstemmelse med lydniveauet. Vælg den ønskede tilstand.
- **L-pas1** til **L-pas6**: Blinkmønsteret skifter i overensstemmelse med basniveauet. Vælg den ønskede tilstand.
- **Vilkårlig1**: Blinkmønsteret skifter vilkårligt i overensstemmelse med lydniveauet og lavpastilstanden.
- **Vilkårlig2**: Blinkmønsteret skifter vilkårligt i overensstemmelse med lydniveauet.
- **Vilkårlig3**: Blinkmønsteret skifter vilkårligt i overensstemmelse med lavpastilstanden.
- **Fra**: Blinkmønsteret blinker ikke.

Indstilling af FM-indstillingstrinet

Afhængigt af regionen kan indstillingstrinet ændres. FM-indstillingstrinet kan skiftes om mellem 100 kHz og 50 kHz.

Denne indstilling er til rådighed, hvis den valgte kilde er "FRA".

1. Tryk på knappen **HJEM** for at få vist skærmen **Topmenu**.
2. Tryk på følgende taster i følgende rækkefølge.



Skærmen "**System**" vises.

3. Tryk på [**AV-kildeindstillinger**].
4. Tryk på [**Radioindstillinger**].
5. Tryk på [**FM-trin**] gentagne gange, indtil den ønskede indstilling vises.
 - **100kHz** (standard):
Skifter til 100 kHz.
 - **50kHz**:
Skifter til 50 kHz.

Aktivering af Bluetooth-audiokilden

Man skal aktivere Bluetooth-audiokilden for en bruge en Bluetooth-audioafspiller.

1. Tryk på knappen **HJEM** for at få vist skærmen **Topmenu**.
2. Tryk på følgende taster i følgende rækkefølge.



Skærmen "**System**" vises.

3. Tryk på [**AV-kildeindstillinger**].
4. Tryk på [**Bluetooth-audio**] gentagne gange, indtil den ønskede indstilling vises.
 - **Til** (standard):
Aktiverer Bluetooth-audiokilden.

- **Fra**:
Deaktiverer Bluetooth-audiokilden.

Indstilling af permanent rulning

Hvis "**Permanent rulning**" er sat til "**Til**", ruller de indspillede tekstoplysninger kontinuerligt på displayet. Vælg "**Fra**", hvis det foretrækkes, at oplysningerne kun ruller én gang.

1. Tryk på knappen **HJEM** for at få vist skærmen **Topmenu**.
2. Tryk på følgende taster i følgende rækkefølge.



Skærmen "**System**" vises.

3. Tryk på [**Permanent rulning**] gentagne gange, indtil den ønskede indstilling vises.
 - **Fra** (standard):
Slår indstillingen for permanent rulning fra.
 - **Til**:
Slår indstillingen for permanent rulning til.

Indstilling af AV-indgang

Man kan bruge eksternt videoudstyr, f.eks. bærbare afspillere der er tilsluttet til dette produkt, med denne indstilling.

1. Tryk på knappen **HJEM** for at få vist skærmen **Topmenu**.
2. Tryk på følgende taster i følgende rækkefølge.



Skærmen "**System**" vises.

3. Tryk på [**Indgangs-/udgangsindst.**].
4. Tryk på [**AV-indgang**].
Popup-menuen vises.
 - **Fra** (standard):
Deaktiverer AV-kilden.

- **Til:**
Viser det videobillede, der udsendes af den tilsluttede eksterne enhed.

Sådan indstilles bakkameraet

Følgende to funktioner er tilgængelige. Et bakkamera, der sælges separat (f.eks. ND-BC6) er nødvendigt for at bruge bakkamerafunktionen. (Henvend dig til din forhandler for enkeltheder).

Bakvisningskamera

Dette produkt er forsynet med en funktion, der automatisk skifter til helskærmsbilledet fra det bakkamera, der er monteret på dit køretøj. Når gearvælgeren er i bakposition (R), skifter skærmen automatisk til et helskærms bakkamerabillede.

- Hvis gearstangen er sat til positionen BAK (R) straks efter at dette produkts system er blevet startet, vises kun kamerabilledet, og retningslinjerne for parkeringshjælp samt meddelelsen **"Videoen kan vises omvendt"** vises ikke. Retningslinjerne for parkeringshjælp og meddelelsen vises på kamerabilledet efter en kort periode. Husk at kontrollere forholdene omkring køretøjet allerede inden retningslinjerne og meddelelsen vises.

Kamera for tilstanden Kameravisning

Kameravisning kan vises på ethvert tidspunkt (f.eks. når man overvåger en påhængt trailer osv.). Bemærk, at kamerabilledets størrelse ved denne indstilling ikke tilpasses, således at en del af det, kameraet ser, ikke er synligt.

⚠ FORSIGTIG

Pioneer anbefaler, at der bruges et kamera, som sender spejlvendte billeder, ellers ses skærbilledet omvendt.

- Kontrollér straks, om displayet straks skifter til et bakkamerabillede, når gearstangen flyttes fra en anden stilling til bakgear (R).
- Hvis skærmen skifter til helskærmsbilledet fra bakkameraet under normal kørsel, skift til den modsatte indstilling i **"Kamerapolaritet"**.

Indstilling af bakvisningskameraets aktivering

1. Tryk på knappen **HJEM** for at få vist skærmen Topmenu.
2. Tryk på følgende taster i følgende rækkefølge.



Skærmen **"System"** vises.

3. Tryk på **[Kameraindstillinger]**.
4. Tryk på **[Bakkameraindgang]** gentagne gange, indtil den ønskede indstilling vises.
 - **Fra** (standard):
Slår bakkameraets indgangsindstilling fra.
 - **Til:**
Slår bakkameraets indgangsindstilling til.

Indstilling af bakkameraets polaritet

- Denne funktion er til rådighed, hvis **"Bakkameraindgang"** er **"Til"**.
- ↳ For detaljer se "Indstilling af bakvisningskameraets aktivering" på side 184.

1. Tryk på knappen **HJEM** for at få vist skærmen Topmenu.
2. Tryk på følgende taster i følgende rækkefølge.



Skærmen **"System"** vises.

3. Tryk på **[Kameraindstillinger]**.
4. Tryk på **[Kamerapolaritet]** gentagne gange, indtil den ønskede indstilling vises.
 - **Batteri** (standard):
Når polariteten af den tilsluttede ledning er positiv, mens gearstangen er i stillingen bakgear (R)
 - **Jord:**
Når polariteten af den tilsluttede ledning er negativ, mens gearstangen er i stillingen bakgear (R)

Når gearstangen flyttes til stillingen REVERSE (R) efter indstilling af bakkameraet, vises bakkamerabilledet.



Indstilling af kameraet for tilstanden Kameravisning

For at vise **Kameravisning** altid skal "**Kameravisning**" sættes til "**Til**".

- For at sætte bakkameraet til tilstanden **Kameravisning** skal "**Bakkameraindgang**" sættes til "**Til**".
- ▷ For detaljer se "Indstilling af bakkameraindgangsaktivering" på side 184.

1. Tryk på knappen **HJEM** for at få vist skærmen **Topmenu**.
2. Tryk på følgende taster i følgende rækkefølge.

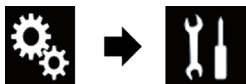

Skærmen "**System**" vises.

3. Tryk på [**Kameraindstillinger**].
4. Tryk på [**Kameravisning**] gentagne gange, indtil den ønskede indstilling vises.

- **Fra** (standard):
Slår kameravisningsindstillingen fra.
- **Til**:
Slår kameravisningsindstillingen til.

Hvis der ikke udføres betjening i syv sekunder efter at AV-betjeningskærmen er blevet vist, vises kameravisningen automatisk.

- Hvis man trykker på skærmen, mens kameravisningen vises, slås det viste billede fra midlertidigt.

Visning af parkeringhjælpens retningslinjer

1. Tryk på knappen **HJEM** for at få vist skærmen **Topmenu**.
2. Tryk på følgende taster i følgende rækkefølge.

Skærmen "**System**" vises.

3. Tryk på [**Kameraindstillinger**].
4. Tryk på [**Parkeringshjælp**] gentagne gange, indtil den ønskede indstilling vises.

- **Fra** (standard):
Skjuler retningslinjerne.
- **Til**:
Viser retningslinjerne.

Når gearstangen flyttes til stillingen REVERSE (R) efter indstilling af bakkameraet, vises bakkamerabilledet.

Retningslinjer for indstilling af bakkamerabilledet

⚠ FORSIGTIG

- Når retningslinjerne skal justeres, skal man huske at parkere køretøjet et sikkert sted og trække håndbremsen.
- Inden man står ud af bilen for at placere markeringerne, skal man huske at slå tændingskontakten fra (ACC OFF).
- Det område, der kan vises af bakkameraet, er begrænset. Desuden kan retningslinjerne for køretøjets bredde og afstand, der vises på bakkamerabilledet, adskille sig fra køretøjets faktiske bredde og afstand. (Retningslinjerne er lige linjer.)
- Billedkvaliteten kan falde afhængigt af anvendelsesmiljøet, f.eks. om natten eller i mørke omgivelser.

1. **Parker køretøjet et sikkert sted og træk håndbremsen.**
2. **Brug emballeringstape el.lign. til at placere markeringer ca. 25 cm fra hver side af køretøjet og ca. 50 cm og 2 m fra den bageste stødfanger.**

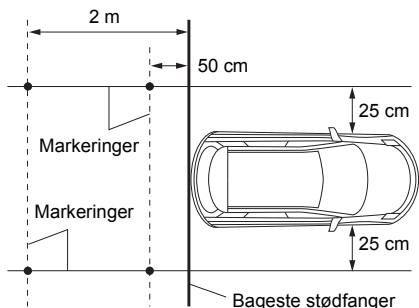

- Tryk på knappen **HJEM** for at få vist skærmen **Topmenu**.
- Tryk på følgende taster i følgende rækkefølge.



Skærmen **"System"** vises.

- Tryk på [**Kamera**indstillinger].
- Tryk på [**Parkeringshjælp** justering].
- Indstil retningslinjerne ved at trække i de fire punkter.
- Om nødvendigt tryk på følgende taster for at justere punktets position.



Flytter punktet til venstre.



Flytter punktet til højre.



Flytter punktet opad.



Flytter punktet nedad.



Udvider linjen til venstre og højre fra afstandsretningslinjens aktuelle midterpunkt. Justeringspunkterne på sidekoordinaterne i begge ender flyttes også.



Forkorter linjen fra venstre og højre til afstandsretningslinjens aktuelle midterpunkt. Justeringspunkterne på sidekoordinaterne i begge ender flyttes også.

Stand.

Nulstiller indstillingerne af retningslinjerne for afstand og køretøjsbredde til standardværdierne.

- Hvis et punkt flyttes, vises afstanden fra den oprindelige værdi nederst på skærmen.

Sådan indstilles Sikker tilstand

Af sikkerhedsgrunde kan du begrænse de funktioner, der kan anvendes, mens bilen kører.

- Tryk på knappen **HJEM** for at få vist skærmen **Topmenu**.
- Tryk på følgende taster i følgende rækkefølge.



Skærmen **"System"** vises.

- Tryk på [**Sikker tilstand**] gentagne gange, indtil den ønskede indstilling vises.
 - Til** (standard): Aktiverer funktionen Sikker tilstand.
 - Fra**: Deaktiverer funktionen Sikker tilstand.

Sådan slukkes demo-skærmen

Hvis demo-skærmen vises, udfør følgende procedure for at slå demo-skærmen fra.

- Tryk på knappen **HJEM** for at få vist skærmen **Topmenu**.
- Tryk på følgende taster i følgende rækkefølge.



Skærmen "**System**" vises.

3. Tryk på [Demo-tilstand] gentagne gange, indtil den ønskede indstilling vises.

- **Til** (standard):
Viser demo-skærmen.
- **Fra**:
Skjuler demo-skærmen.

Valg af systemsprog

Systemsproget kan vælges.

- Sproget kan ændres for følgende:
 - Skærmen "**Audio**"
 - Skærmen "**System**"
 - Skærmen "**Videopsætning**"
 - Skærmen "**Bluetooth**"
- Sprog for meddelelser
Nogle betjeninger på dette produkt må ikke bruges under kørslen eller kræver stor opmærksomhed, når de betjenes. I disse tilfælde vises der en advarselsmeddelelse på displayet. Man kan ændre sproget for advarselsmeddelelser med denne indstilling.
- Hvis det indlejrede sprog og indstillingen for valgt sprog ikke passer sammen, vil tekstoplysningerne måske ikke vises korrekt.
- Nogle tegn vil måske ikke vises korrekt.

1. Tryk på knappen HJEM for at få vist skærmen Topmenu.

2. Tryk på følgende taster i følgende rækkefølge.



Skærmen "**System**" vises.

3. Tryk på [Systemsprog].

Popup-menuen vises.

4. Tryk på det ønskede sprog.

Efter at sproget er valgt, vises forrige skærm igen.

Indstilling af tastatursproget med programmet for iPhone

Man kan bruge tastaturet i **AppRadio Mode** ved at indstille tastatursproget for iPhone.

- Denne funktion er kun til rådighed i **AppRadio Mode** på iPhone.

1. Tryk på knappen HJEM for at få vist skærmen Topmenu.

2. Tryk på følgende taster i følgende rækkefølge.



Skærmen "**System**" vises.

3. Tryk på [Tastatur].

Popup-menuen vises.

4. Tryk på det ønskede sprog.

Efter at sproget er valgt, vises forrige skærm igen.

Indstilling af biplyden

1. Tryk på knappen HJEM for at få vist skærmen Topmenu.

2. Tryk på følgende taster i følgende rækkefølge.



Skærmen "**System**" vises.

3. Tryk på [Bippetone] gentagne gange, indtil den ønskede indstilling vises.

- **Til** (standard):
Udsender et bip.
- **Fra**:
Udsender ikke et bip.

Justering af billedet

Du kan justere billedet for hver kilde og bakkameraet.

⚠ FORSIGTIG

Af sikkerhedsgrunde kan du ikke bruge nogle af disse funktioner, mens køretøjet er i

bevægelse. Du skal stoppe et sikkert sted og trække håndbremsen for at aktivere disse funktioner. Se Vigtige oplysninger for brugeren (en separat vejledning).

1. Vis den skærm, der skal justeres.
2. Tryk på knappen **HJEM** for at få vist skærmen **Topmenu**.
3. Tryk på følgende taster i følgende rækkefølge.

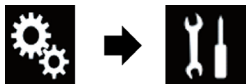

Skærmen "**System**" vises.

4. Tryk på [**Billedjustering**].
5. Tryk på en af de følgende taster for at vælge den funktion, der skal justeres.

Billedjusteringsemner vises.

- **Lyshed:**
Justerer intensiteten af sort.
 - **Kontrast:**
Justerer kontrasten.
 - **Farve:**
Justerer farvemætningen.
 - **Nuance:**
Justerer farvens tone (hvilken farve der fremhæves, rød eller grøn).
 - **Dimmer:**
Justerer displayets lyshed.
 - **Temperatur:**
Justerer farvens temperatur, hvilket medfører en bedre hvid-balance
- Man kan kun justere **Nuance**, når farvesystemet er sat til NTSC.
- Hvis man trykker på [**Bakvisning**], skifter tilstanden til bakkameratilstand. Ved at trykke på [**Kilde**] eller [**Apps**] kan man vende tilbage til den valgte tilstand.
6. Tryk på følgende taster for at justere det valgte emne.



Sætter niveauet for det valgte emne ned.



Sætter niveauet for det valgte emne op.



Vælger det forrige justerbare emne.



Vælger det næste justerbare emne.

Hver gang man trykker på tasten, sættes niveauet for det valgte emne op eller ned.

- "**Lyshed**", "**Kontrast**", "**Farve**" og "**Nuance**" kan justeres mellem "+24" og "-24".
- "**Dimmer**" kan justeres mellem "+1" og "+48".
- "**Temperatur**" kan justeres mellem "+3" og "-3".
- Justeringerne af "**Lyshed**" og "**Kontrast**" lagres separat, når køretøjets forlygter er slået fra (dag) og når køretøjets forlygter er slået til (nat). Disse skiftes om automatisk, afhængigt af, om køretøjets forlygter er slået til eller fra.
- Justeringen af "**Dimmer**" lagres separat, når køretøjets forlygter er slået fra (dag) og når køretøjets forlygter er slået til (nat). "**Dimmer**" skiftes kun om automatisk, hvis værdien for nat er lavere end værdien for dag.
- Billedjusteringen vil måske ikke være til rådighed ved nogle bakkameraer.
- Indstillingens indhold kan lagres separat for følgende skærme og videobilleder.
 - **AV** og eksternt kamera
 - **USB** (video), **USB** (JPEG) og **MirrorLink**
 - **HDMI** og **AppRadio Mode** (HDMI)
 - **MIXTRAX**, billeder udsendt af den eksterne enhed

Visning af firmwareversionen

1. Tryk på knappen **HJEM** for at få vist skærmen **Topmenu**.
2. Tryk på følgende taster i følgende rækkefølge.



Skærmen "System" vises.

3. Tryk på [Systeminformation].

4. Tryk på [Firmwareinformation].

Skærmen "Firmwareinformation" vises.

Opdatering af firmware

⚠ FORSIGTIG

- Den eneste USB-port, der understøtter firmwareopdatering, er USB-port 1.
- Slå aldrig dette produkt fra og kobl aldrig USB-lagerenheden fra, mens firmwaren opdateres.
- Man kan kun opdatere firmwaren, når køretøjet er stoppet og håndbremsen er trukket.

1. Download firmwareopdateringsfilerne.

2. Tilslut en USB-lagerenhed til din computer, find derefter den korrekte opdateringsfil og kopiér den til USB-lagerenheden.

3. Slå kilden fra.

➔ For detaljer se "Sådan slukkes AV-kilden" på side 123.

4. Tryk på knappen HJEM for at få vist skærmen Topmenu.

5. Tryk på følgende taster i følgende rækkefølge.



Skærmen "System" vises.

6. Tryk på [Systeminformation].

7. Tryk på [Firmwareopdatering].

Skærmen "Firmwareopdatering" vises.

8. Tryk på [Fortsæt] for at vise dataoverførselstilstanden.

- Følg anvisningerne på skærmen for at afslutte opdateringen af firmwaren.
- Dette produkt nulstilles automatisk, efter at opdateringen af firmware er afsluttet, hvis opdateringen lykkedes.
- Når opdateringen af firmware starter, slås kilden fra og Bluetooth-forbindelsen kobles fra.

- Hvis en fejlmeddelelse vises på skærmen, tryk på [Fortsæt] for at fortsætte og starte retableringssekvensen.

Sådan kontrolleres ledningstilslutningerne

Kontrollér, at ledningerne mellem dette produkt og køretøjet er tilsluttet korrekt.

1. Tryk på knappen HJEM for at få vist skærmen Topmenu.

2. Tryk på følgende taster i følgende rækkefølge.



Skærmen "System" vises.

3. Tryk på [Systeminformation].

4. Tryk på [Forbindelsesstatus].

Skærmen "Forbindelsesstatus" vises.

• GPS-antenne

Viser tilslutningsstatus for GPS-antennen, modtagelsesfølsomheden og hvor mange satellitter signalet modtages fra.

Farve	Signal-kommunikation	Anvendes til positionering
Orange	Ja	Ja
Gul	Ja	Nej

- Hvis GPS-antennen er tilsluttet til dette produkt, vises "OK". Hvis GPS-antennen ikke er tilsluttet til dette produkt, vises "NOK".

- Hvis modtagelsen er dårlig, bedes du ændre GPS-antennens installationsposition.

• Positioneringsstatus

Viser positioneringsstatus (3D-positionering, 2D-positionering eller ingen positionering), antallet af satellitter brugt til positionering (orange) samt antallet af satellitter, der er modtaget signal fra (gul). Hvis der modtages signaler fra mere end tre satellitter, kan den aktuelle position måles.

➔ For detaljer se "Positioneringsteknologi" på side 218.

- **Belysning**

Når bilens forlygter eller små lamper er tændt, vises "TIL". Hvis bilens små lamper er slukket, vises "FRA". (Er den orange/hvide ledning ikke tilsluttet, vises "FRA".)

- **Baksignal**

Når gearstangen skiftes til "R", skifter signalet til "Høj" eller "Lav". (En af disse vises, afhængigt af køretøjet.)

Brug af fader/ balancejustering

Der kan vælges en indstilling af "fader/balance", der sørger for ideelle lytteforhold på alle bilsæder med passagerer.

- Denne funktion er til rådighed, når "Bageste højttaler" er sat til "Til".

1. Tryk på knappen **HJEM** for at få vist skærmen **Topmenu**.
2. Tryk på følgende taster i følgende rækkefølge.



Skærmen "Audio" vises.

3. Tryk på [**Fader/Balance**].
Skærmen "Fader/Balance" vises.
4. Tryk på følgende taster for at justere balancen mellem de forreste/bageste højttalere.



Flytter til forrest.



Flytter til bagest.

Hver gang man trykker på tasterne, flyttes balancen mellem forreste og bageste højttaler fremad eller bagud.

- "Foran25" til "Bag25" vises, efterhånden som balancen mellem forreste og bageste højttaler flyttes fra foran til bag.
 - Standardindstillingen er "F/B 0 V/H 0".
 - Sæt "Foran" og "Bag" til "0", når et system med to højttaler bruges.
5. Tryk på følgende taster for at justere balancen mellem de venstre/højre højttalere.



Flytter til venstre.



Flytter til højre.

Hver gang man trykker på tasterne, flyttes balancen mellem de venstre og højre højttalere til venstre eller til højre.

- "Bag25" til "Højre25" vises, efterhånden som balancen mellem de venstre og højre højttalere bevæges fra venstre mod højre.
- Standardindstillingen er "V/H 0".
- Man kan også indstille fader/balance ved at trække i punktet på den tabel, der vises.

Brug af balancejustering

Man kan justere balancen mellem venstre og højre lydoutput.

- Denne funktion er til rådighed, når "Bageste højttaler" er sat til "Fra".

1. Tryk på knappen **HJEM** for at få vist skærmen **Topmenu**.
2. Tryk på følgende taster i følgende rækkefølge.



Skærmen "Audio" vises.

3. Tryk på [**Balance**].
Skærmen "Fader/Balance" vises.
4. Tryk på følgende taster for at justere balancen mellem de venstre/højre højttalere.



Flytter til venstre.



Flytter til højre.

Hver gang man trykker på tasterne, flyttes balancen mellem de venstre og højre højttalere til venstre eller til højre.

- "Bag25" til "Højre25" vises, efterhånden som balancen mellem de venstre og højre højttalere bevæges fra venstre mod højre.

- Standardindstillingen er "V/H 0".
- Man kan også indstille fader/balance ved at trække i punktet på den tabel, der vises.



Sådan skiftes der mellem lydafbrydelse/-dæmpning

AV-kildens lydstyrke og iPhone-programmets lydstyrke kan automatisk afbrydes eller dæmpes, når styringsstemmen udsendes af den tilsluttede eksterne enhed.

1. Tryk på knappen **HJEM** for at få vist skærmen **Topmenu**.
2. Tryk på følgende taster i følgende rækkefølge.



Skærmen "Audio" vises.

3. Tryk på **[Mute-niveau]**.
Popup-menuen vises.
4. Tryk på det emne, der skal indstilles.
 - **ATT** (standard):
Lydstyrken bliver 1/10.
 - **Mute**:
Lydstyrken bliver 0.
 - **Fra**:
Lydstyrken ændres ikke.

Sådan justeres kildeniveauer

Med funktionen **SLA** (justering af kildeniveau) kan lydstyrkeniveauet justeres for hver kilde, så radikale lydstyrkeændringer undgås, når der skiftes mellem kilder.

- Indstillingerne er baseret på lydstyrken for FM-tuneren, som forbliver uændret.
- Denne funktion er ikke til rådighed, når FM-radioen er valgt som AV-kilde.

1. Sammenlign FM-radioens lydstyrkeniveau med lydstyrkeniveauet for den kilde, der skal justeres.
2. Tryk på knappen **HJEM** for at få vist skærmen **Topmenu**.
3. Tryk på følgende taster i følgende rækkefølge.

Skærmen "Audio" vises.

4. Tryk på **[Justering af kildeniveau]**.
Skærmen "Justering af kildeniveau" vises.
5. Tryk på følgende taster for at justere kildelydstyrken.



Sætter kildelydstyrken op.



Sætter kildelydstyrken ned.

- Hvis man trykker direkte på det område, hvor cursoren kan bevæges, ændres indstillingen **SLA** til værdien af det punkt, man trykker på.
- "+4" til "-4" vises, når kildens lydstyrke sættes op eller ned.
- Standardindstillingen er "0".

Følgende AV-kilder sættes automatisk til samme lydstyrke for justering af kildeniveau.

	Nødvendigt kabel (sælges separat)	Smartphone-opsætning			AV-kilder
		Enhed	Forbindelse	Apple CarPlay	
iPod / iPhone med et 30-bens stik	CD-IU201V	iPhone/iPod	USB	—	USB1 iPod1
	CD-IU201S	iPhone/iPod	USB	—	USB1 iPod1 AppRadio Mode
iPod / iPhone med et Lightning-stik	<ul style="list-style-type: none"> • CD-IH202 • CD-IU52 • Lightning digital AV-adapter 	iPhone/iPod	Digital AV-adapter	—	AppRadio Mode HDMI
	CD-IU52	iPhone/iPod	USB	Til	iPod1 Apple CarPlay (*1)
Android-enhed	CD-AH200	Andet	HDMI	—	AppRadio Mode HDMI

(*1) Bortset fra telefonlydstyrken.

- Når en USB-lagerenhed tilsluttes til USB-port 1 eller USB-port 2, sættes lydstyrken for justering af kildeniveau automatisk til samme niveau som den USB-port, enheden er tilsluttet til. Lydstyrken for justering af kildeniveau, der indstilles automatisk, varierer afhængigt af om enheden er tilsluttet til USB-port 1 eller USB-port 2.
- Når en iPod / iPhone med et Lightning-stik tilsluttes til USB-port 1 eller USB-port 2 ved hjælp af et USB-interfacekabel for iPod / iPhone (CD-IU52) (sælges separat), sættes lydstyrken for justering af kildeniveau automatisk til samme niveau som den USB-port, en iPod / iPhone med et Lightning-stik er tilsluttet til. Lydstyrken for justering af kildeniveau, der indstilles automatisk, varierer afhængigt af om en iPod / iPhone med et Lightning-stik er tilsluttet til USB-port 1 eller USB-port 2.
- Når en MirrorLink-enhed tilsluttes til USB-port 2, sættes lydstyrken for justering af kildeniveau automatisk til samme niveau som USB-port 2.

Justering af filtret

Følgende justeringer kan foretages under filterjusteringer. Foretag de passende justeringer for det reproducerede frekvensbånd og egenskaberne af den tilsluttede højttalerenhed.

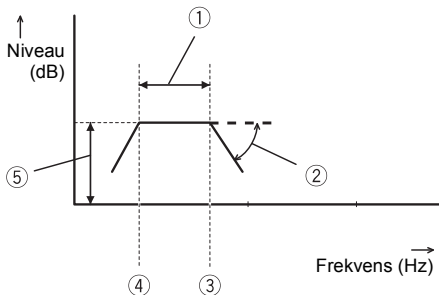

- 1 Reproduceret frekvensbånd
- 2 Justering af støjhed
- 3 Afskæringsfrekvens for LPF
- 4 Afskæringsfrekvens for HPF
- 5 Niveaustjustering

Justering af forreste og bageste højttalers output

Man kan indstille frekvensområdet for lydoutput fra de forreste og bageste højttalere.

1. Tryk på knappen **HJEM** for at få vist skærmen **Topmenu**.
2. Tryk på følgende taster i følgende rækkefølge.

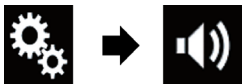

Skærmen **“Audio”** vises.

3. Kontrollér, at **“Bageste højttaler”** er sat til **“Til”**.
 Standardindstillingen er **“Til”**.
4. Tryk på **[Delefrekvens]**.
Skærmen **“Afskæring”** vises.
5. Tryk på følgende taster for at vælge **“Foran”** eller **“Bag”**.



Vælger den forrige justerbare højttaler.



Vælger den næste justerbare højttaler.

6. Tryk på **[HPF]** for at slå til.
7. Træk linjegrafen vandret for at justere afskæringsfrekvensens område mellem **“50” Hz** og **“200” Hz**.
 Standardindstillingen er **“100” Hz**.
8. Træk i spidsen af støjheden for at justere niveauområdet mellem **“-6” dB/okt** og **“-18” dB/okt**.
 Standardindstillingen er **“-12” dB/okt**.

Brug af subwoofer-udgangen

Dette produkt er forsynet med en subwooferudgangsmekanisme, der kan slås til eller fra.

1. Tryk på knappen **HJEM** for at få vist skærmen **Topmenu**.
2. Tryk på følgende taster i følgende rækkefølge.



Skærmen **“Audio”** vises.

3. Tryk på **[Subwoofer]** for at slå subwooferudgangen **“Til”**.
 Standardindstillingen er **“Fra”**.
4. Tryk på **[Subwoofer-indstillinger]**.
Skærmen **“Afskæring”** vises.
5. Tryk på følgende taster for at vælge **“Subwoofer”**.



Vælger den forrige justerbare højttaler.



Vælger den næste justerbare højttaler.

- Tryk på [LPF] for at slå til.
- Tryk på følgende taster for at vælge subwooferudgangens fase.



Sætter subwooferudgangens fase til normal.



Sætter subwooferudgangens fase til omvendt.

- Træk linjegrafen vandret for at justere afskærningsfrekvensens område mellem "50" Hz og "200" Hz.
 - Standardindstillingen er "100" Hz.
- Træk i spidsen af støjheden for at justere niveauområdet mellem "-6" dB/okt og "-18" dB/okt.
 - Standardindstillingen er "-18" dB/okt.

Valg af lyttepositionen

Man kan vælge en lytterposition, som man ønsker som midten for lydeffekterne.

- Tryk på knappen HJEM for at få vist skærmen Topmenu.
- Tryk på følgende taster i følgende rækkefølge.



Skærmen "Audio" vises.

- Tryk på [Lytteposition].
Skærmen "Lytteposition" vises.
- Tryk på den ønskede position.
 - Fra** (standard):
Ændrer indstillingen af lyttepositionen til fra.
 - Foran**:
Ændrer indstillingen af lyttepositionen til forrest.
 - Foran-V**:
Ændrer indstillingen af lyttepositionen til forrest til venstre.
 - Foran-H**:
Ændrer indstillingen af lyttepositionen til forrest til højre.

- Alle**:
Ændrer indstillingen af lyttepositionen til alle.

Finjustering af højttaleroutputniveauer

Finjusteringer af højttaleroutputniveauet kan foretages ved at man lytter til audiooutputtet.

- Denne funktion er til rådighed, når "Bageste højttaler" er sat til "Til".
 - For detaljer se "Justering af forreste og bageste højttalers output" på side 194.
- Denne funktion er til rådighed, når "Subwoofer" er sat til "Til".
 - For detaljer se "Brug af subwoofer-udgangen" på side 194.

- Tryk på knappen HJEM for at få vist skærmen Topmenu.
- Tryk på følgende taster i følgende rækkefølge.



Skærmen "Audio" vises.

- Tryk på [Højttalerniveau].
Skærmen "Højttalerniveau" vises.
- Tryk på følgende taster for at vælge lyttepositionen, om nødvendigt.



Vælger lyttepositionen.



- Fra**:
Ændrer indstillingen af lyttepositionen til fra.
- Foran v.:**
Ændrer indstillingen af lyttepositionen til forrest til venstre.
- Foran h.:**
Ændrer indstillingen af lyttepositionen til forrest til højre.

- **Foran:**
Ændrer indstillingen af lyttepositionen til forrest.
- **Alle:**
Ændrer indstillingen af lyttepositionen til alle.
- Hvis man ændrer indstillingen af lytteposition, ændres outputniveauerne for alle højttalere i forbindelse med indstillingen.

5. Tryk på følgende taster for at justere højttaleroutputniveauet.



Sætter højttalerniveauet ned.



Sætter højttalerniveauet op.

- “-24” dB til “10” dB vises i takt med at den afstand, der skal rettes, sættes op eller ned.
- **Foran v.:**
Ændrer højttalerniveauet for den forreste venstre højttaler.
- **Foran h.:**
Ændrer højttalerniveauet for den forreste højre højttaler.
- **Bag v.:**
Ændrer højttalerniveauet for den bageste venstre højttaler.
- **Bag højre:**
Ændrer højttalerniveauet for den bageste højre højttaler.
- **Subwoofer:**
Ændrer højttalerniveauet for subwooferhøjttaleren.
- Hvis man trykker på [**Brug auto-EQ**], anvendes resultatet af “**A-EQ&TA-måling**” på indstillingen af højttalerniveau.
 - For at bruge denne funktion skal køretøjets akustik måles i forvejen.

Justering af tidsjusteringen

Ved at justere afstanden fra hver højttaler til lyttepositionen kan tidsjusteringen rette den tid, lyden skal bruge til at nå lyttepositionen.

- Denne funktion er til rådighed, når “**Bageste højttaler**” er sat til “**Til**”.
- ▷ For detaljer se “Justering af forreste og bageste højttalers output” på side 194.
- Denne funktion er til rådighed, når “**Subwoofer**” er sat til “**Til**”.
- ▷ For detaljer se “Brug af subwoofer-udgangen” på side 194.
- Denne funktion er kun til rådighed, når indstillingen af lyttepositionen er sat til “**Foran v.**” eller “**Foran h.**”.
- ▷ For detaljer se “Valg af lyttepositionen” på side 195.

1. Mål afstanden mellem lytterens hoved og hver højttalerenhed.
2. Tryk på knappen **HJEM** for at få vist skærmen **Topmenu**.
3. Tryk på følgende taster i følgende rækkefølge.



Skærmen “**Audio**” vises.

4. Tryk på [**Tidsjustering**].
Skærmen “**Tidsjustering**” vises.
5. Tryk på følgende taster for at vælge lyttepositionen, om nødvendigt.



Vælger lyttepositionen.



- **Fra:**
Ændrer indstillingen af lyttepositionen til fra.
- **Foran v.:**
Ændrer indstillingen af lyttepositionen til forrest til venstre.

- **Foran h,:**
Ændrer indstillingen af lyttepositionen til forrest til højre.
 - **Foran:**
Ændrer indstillingen af lyttepositionen til forrest.
 - **Alle:**
Ændrer indstillingen af lyttepositionen til alle.
- Hvis man ændrer indstillingen af lytteposition, ændres outputniveauerne for alle højttalere i forbindelse med indstillingen.
- 6. Tryk på følgende taster for at indlæse afstanden mellem den valgte højttaler og lyttepositionen.**



Sætter afstanden mellem den valgte højttaler og den valgte lytteposition ned.



Sætter afstanden mellem den valgte højttaler og den valgte lytteposition op.

- "0.0" cm til "500.0" cm vises i takt med at den afstand, der skal rettes, sættes op eller ned.
- **Foran v.:**
Ændrer afstanden mellem den forreste venstre højttaler og den valgte lytteposition.
 - **Foran h,:**
Ændrer afstanden mellem den forreste højre højttaler og den valgte lytteposition.
 - **Bag v.:**
Ændrer afstanden mellem den bageste venstre højttaler og den valgte lytteposition.
 - **Bag højre:**
Ændrer afstanden mellem den bageste højre højttaler og den valgte lytteposition.
 - **Subwoofer:**
Ændrer afstanden mellem subwooferhøjttaleren og den valgte lytteposition.
- Hvis man trykker på [TA til], slås tidsjusteringen fra.
- Denne funktion er kun til rådighed, når indstillingen af lyttepositionen er sat til "Foran v." eller "Foran h,".

- Hvis man trykker på [Brug auto-EQ], anvendes resultatet af "A-EQ&TA-måling" på indstillingen af tidsjusteringen.
- For at bruge denne funktion skal køretøjets akustik måles i forvejen.

Brug af equalizeren

Med equalizeren kan udligningen justeres, så den matcher de akustiske egenskaber af køretøjets indre, som det ønskes.

Sådan genvælges equalizerkurver

Der er 7 lagrede equalizerkurver, der altid nemt kan genvælges. Her er en liste over equalizerkurverne:

Equalizerkurve

S.Bass er en kurve, hvor kun lave frekvenser forstærkes.

Powerful er en kurve, hvor lave og høje lyde forstærkes.

Natural er en kurve, hvor lave og høje lyde forstærkes lidt.

Vocal er en kurve, hvor mellemtonen, som er menneskets stemmeområde, forstærkes.

Flat er en flad kurve, hvor intet forstærkes.

Custom1 er en justeret equalizerkurve, man selv opretter. Alle AV-kilder påvirkes af denne effekt, hvis denne kurve vælges.

Custom2 er en justeret equalizerkurve, man selv opretter. Alle AV-kilder påvirkes af denne effekt, hvis denne kurve vælges.

- Standardindstillingen er "Powerful".
- Hvis "Flat" er valgt, suppleres eller korrigeres lyden ikke. Det er nyttigt til at kontrollere equalizerkurvernes virkning ved at skifte mellem "Flat" og en indstillet equalizerkurve.

1. Tryk på knappen HJEM for at få vist skærmen Topmenu.

2. Tryk på følgende taster i følgende rækkefølge.



Skærmen "Audio" vises.

3. Tryk på [Grafisk EQ].

Skærmen "Grafisk EQ" vises.

4. Tryk på den ønskede equalizer.

Sådan justeres equalizerkurverne

Indstillingen af den aktuelt valgte equalizerkurve kan justeres, som det ønskes. Justeringer kan foretages med en 13-bånds grafisk equalizer.

- Hvis der foretages justeringer, mens en kurve "S.Bass", "Powerful", "Natural", "Vocal" eller "Flat" er valgt, ændres equalizerkurvens indstillinger altid automatisk til "Custom1".
 - Hvis man f.eks. foretager justeringer, når kurven "Custom2" er valgt, opdateres kurven "Custom2".
 - "Custom1" og "Custom2" kurver kan oprettes, der er fælles for alle kilder.
1. Tryk på knappen HJEM for at få vist skærmen Topmenu.

2. Tryk på følgende taster i følgende rækkefølge.



Skærmen "Audio" vises.

3. Tryk på [Grafisk EQ].

Skærmen "Grafisk EQ" vises.

4. Tryk på en af tasterne for at vælge en kurve, der skal bruges som grundlag for tilpasningen.

5. Tryk på den frekvens, som du vil justere niveauet for.

- Hvis man fører en finger over linjerne af flere equalizerbånd, sættes equalizerkurveindstillingerne til værdien af det punkt, man har rørt ved på hver linje.

Brug af den auto-justerede equalizer

Man kan indstille den auto-justerede equalizer sådan, at den passer sammen med køretøjets akustik. For at bruge denne funktion skal køretøjets akustik måles i forvejen.

- For detaljer om betjeningerne se "Automatisk justering af equalizerkurven (Auto EQ)" på side 198.
- For at justere equalizerkurven manuelt sæt "Auto EQ&TA" til "Fra".

1. Tryk på knappen HJEM for at få vist skærmen Topmenu.

2. Tryk på følgende taster i følgende rækkefølge.



Skærmen "Audio" vises.

3. Tryk på [Auto EQ&TA] gentagne gange, indtil den ønskede indstilling vises.

- **Fra** (standard):
Slår indstillingen Auto EQ&TA fra.
- **Til**:
Slår indstillingen Auto EQ&TA til.

Automatisk justering af equalizerkurven (Auto EQ)

Hvis man måler køretøjets akustik, kan equalizerkurven justeres automatisk, så den passer sammen med køretøjets indre.

⚠ ADVARSEL

En høj tone (støj) kan udsendes af højttalerne, når køretøjets akustik måles. Udfør aldrig auto-EQ-målingen under kørslen.

⚠ FORSIGTIG

- Kontrollér betingelserne omhyggeligt, inden auto-EQ udføres, da højttalerne kan beskadiges, hvis auto-EQ udføres under følgende betingelser:
 - Når højttalerne er tilsluttet forkert. (F.eks. hvis en bageste højttaler er tilsluttet som en subwooferudgang.)
 - Hvis en højttaler er tilsluttet til en forstærker, der leverer en effekt, der er højere end højttalerens maksimale indgangseffektkapacitet.
- Hvis en mikrofon for akustisk måling (sælges separat) ikke placeres på et egnet sted, kan måletonen blive høj, og målingen kan tage lang tid, hvilket medfører, at batteriet aflades. Husk at placere mikrofonen på det specificerede sted.

Inden auto-EQ-funktionen betjenes

- Udfør auto-EQ på et sted, der er så stille som muligt, med køretøjets motor og aircondition slået fra. Slå også strømmen til biltelefoner eller mobiltelefoner i køretøjet fra, eller fjern dem fra køretøjet, inden auto-EQ udføres. Andre lyde end måletonen (omgivelseslyde, motorlyd, ringende telefoner osv.) kan forhindre en korrekt måling af køretøjets akustik.
- Husk at udføre auto-EQ med mikrofonen for akustisk måling (sælges separat). Brug af en anden mikrofon kan forhindre måling eller medføre en forkert måling af køretøjets akustik.
- For at udføre auto-EQ skal de forreste højttaler være tilsluttet.
- Hvis dette produkt er forbundet med en forstærker med indgangseffektstyring, vil auto-EQ måske ikke være mulig, hvis forstærkerens indgangsniveau er sat under standardniveauet.
- Hvis dette produkt er forbundet med en forstærker med LPF (lavpasfilter), slå LPF fra, inden auto-EQ-udføres. Sæt desuden afskæringsfrekvensen for det indbyggede LPF for en aktiv subwoofer til den højeste frekvens.
- Afstanden er blevet computerberegnet for at få den optimale forsinkelse, der sikrer nøjagtige resultater. Denne værdi må ikke ændres.
 - Den reflekterede lyd i køretøjet er kraftig, og forsinkelser optræder.
 - LPF for en aktiv subwoofers eller eksterne forstærkere forsinker de lave lyde.
- Hvis der sker en fejl under målingen, vises der en meddelelse, og målingen annulleres. Kontrollér følgende, inden køretøjets akustik måles.
 - Forreste højttalere (venstre/højre)
 - Bageste højttalere (venstre/højre)
 - Støj
 - Mikrofon for akustik måling (sælges separat)
 - Lavt batteri

Sådan udføres auto-EQ

- Auto-EQ ændrer lydindstillingerne på følgende måde:
 - “**Auto EQ&TA**” er sat til “**Til**”.
 - ↳ For detaljer se “Brug af den auto-justerede equalizer” på side 198.
 - Fader/balance-indstillingen sættes tilbage til den midterste position.
 - ↳ For detaljer se “Brug af balancejustering” på side 191.
 - Equalizerkurven skifter til “**Flat**”.
 - ↳ For detaljer se “Brug af equalizeren” på side 197.
 - De forreste og bageste højttaler justeres automatisk til en indstilling med højpasfilter.
- Tidligere indstillinger for auto-EQ overskrives.

⚠ FORSIGTIG

Sluk ikke for motoren, mens målingen er i gang.

1. Stands køretøjet på et stille sted, luk alle døre og vinduer samt soltaget og sluk derefter for motoren.

Hvis man lader motoren køre, kan motorstøj forhindre korrekt auto-EQ.

- Hvis der detekteres kørselsbegrænsninger under målingen, annulleres målingen.

2. Placér mikrofonen for akustisk måling (sælges separat) i midten af førersædets hovedstøtte, vendt fremad.

Auto-EQ kan variere, afhængigt af, hvor man placerer mikrofonen. Om ønsket placér mikrofonen på det forreste passagersæde og udfør auto EQ.

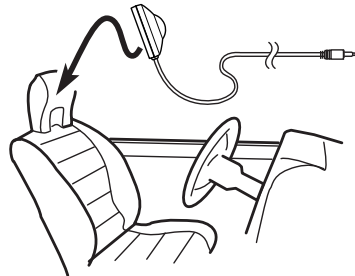

3. Kobl iPhone eller smartphone-enheden fra.

4. Slå tændingskontakten til (ACC ON)

Hvis køretøjets aircondition eller varme er slået til, slå dem fra. Støj fra blæseren i aircondition-anlægget eller varmen kan forhindre korrekt auto-EQ.

5. Skift AV-kilden til "FRA".

➔ For detaljer om betjeningerne se "Visning af AV-betjeningsskærmen" på side 122.

6. Tryk på knappen HJEM for at få vist skærmen Topmenu.

7. Tryk på følgende taster i følgende rækkefølge.



Skærmen "Audio" vises.

8. Tryk på [A-EQ&TA-måling].

Skærmen "A-EQ&TA-måling" vises.

9. Tilslut mikrofonen for akustisk måling (sælges separat) til dette produkt.

Tilslut mikrofonen med ministik-forlængerkablet og sæt den derefter ind i dette produkts AUX-indgangsstik.

➔ Se installationsvejledningen for enkeltheder om betjeningerne.

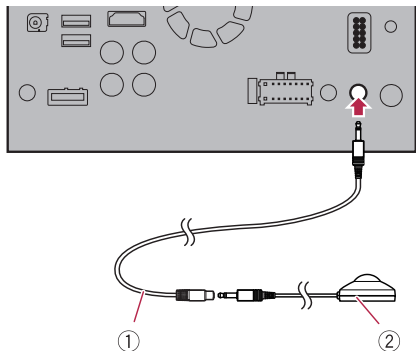

① Ministik-forlængerkabel

② Mikroskop for akustisk måling (sælges separat)

10. Tryk på [Foran v.] eller [Foran h.] for at vælge den aktuelle lytteposition.

11. Tryk på [Start].

En nedtælling på 10 sekunder starter.

Bluetooth-forbindelsen kobles fra, inden processen starter.

12. Stig ud af køretøjet og hold dørene lukket, indtil nedtællingen slutter.

Når nedtællingen er afsluttet, udsendes en måletone (støj) fra højttalerne, og auto-EQ-målingen begynder.

13. Vent, indtil målingen er afsluttet.

Når auto-EQ er afsluttet, vises der en meddelelse om, at målingen er afsluttet.

Hvis køretøjets akustik ikke kan måles korrekt, vises der en fejlmeddelelse.

Måletiden varierer afhængigt af køretøjets type.

For at stoppe målingen tryk på [Stop].

14. Opbevar mikrofonen i handskerummet eller på et andet sikkert sted.

Hvis mikrofonen udsættes for direkte sollys i en længere periode, kan de høje temperaturer medføre, at mikrofonen deformeres, skifter farve eller svigter.



Valg af baggrundsdisplay

Baggrundsdisplayet kan vælges fra 8 forskellige forudindstillede displays for AV-betjenings-skærmen og 5 forskellige forudindstillede displays for skærmen Topmenu. Desuden kan man ændre baggrundsdisplayet til andre billeder, der er importeret fra en ekstern enhed.

1. Tryk på knappen **HJEM** for at få vist skærmen **Topmenu**.
2. Tryk på følgende taster i følgende rækkefølge.



Skærmen "Tema" vises.

3. Tryk på [**Baggrund**].
 - Man kan også ændre indstillingsskærmen ved at trykke på [**Belysning**], [**Tema**] eller [**Ur**] på denne skærm.
4. Tryk på [**Hjem**] eller [**AV**] for at skifte mellem skærmdisplays.
 - Indstillingens indhold kan lagres separat for AV-betjenings-skærmen og skærmen Topmenu.
5. Tryk på det emne, der skal indstilles.
 - **Forudindstillede displays:**
Vælger det ønskede forudindstillede baggrundsdisplay.
 -  (brugerdefineret):
Viser et baggrundsdisplaybillede, der er importeret fra den eksterne enhed.
 - ⇒ For detaljer se "Skift til baggrundsdisplaybilledet lagret på USB-lagerenheden" på side 201.
 -  (fra):
Skjuler baggrundsdisplayet.

Skift til baggrundsdisplaybilledet lagret på USB-lagerenheden

Man kan ændre baggrundsdisplaybilledet til et billede, der er importeret fra USB-lagerenheden.

- Baggrundsdisplaybilleder med følgende formater skal bruges:
 - JPEG-billedfiler (.jpg eller .jpeg)

- Tilladt datastørrelse er 10 MB eller mindre
- Tilladt billedstørrelse er 4 000 × 4 000 pixel eller mindre

FORSIGTIG

Sluk ikke for motoren, mens et billede fra USB-lagerenheden importeres.

1. Tryk på knappen **HJEM** for at få vist skærmen **Topmenu**.
2. Tryk på følgende taster i følgende rækkefølge.



Skærmen "Tema" vises.

3. Tryk på [**Baggrund**].
 - Man kan også ændre indstillingsskærmen ved at trykke på [**Belysning**], [**Tema**] eller [**Ur**] på denne skærm.
4. Tryk på følgende tast.



Viser listen over de baggrundsdisplaybilleder, der er lagret på USB-lagerenheden.

5. Tryk på den ønskede eksterne enhed.
6. Tryk på det billede på listen, der skal bruges som baggrundsdisplay.
Billedet indstilles som baggrundsdisplay.
 - Man kan slette det importerede billede og sætte indstillingen for baggrundsdisplayet tilbage til standardværdien ved at holde tasten **Brugerdefineret** nede.

Valg af belysningsfarve

Der kan vælges 5 forskellige belysningsfarver. Belysningen kan desuden skiftes om mellem disse 5 farver efter hinanden.

Sådan vælges farven blandt de forindstillede farver

Man kan vælge en belysningsfarve fra farvelisten.

1. Tryk på knappen **HJEM** for at få vist skærmen **Topmenu**.

2. Tryk på følgende taster i følgende rækkefølge.





Skærmen "Tema" vises.

3. Tryk på [Belysning].

- Man kan også ændre indstillingsskærmen ved at trykke på [Tema], [Baggrund] eller [Ur] på denne skærm.

4. Tryk på den ønskede farve.

- **Farvetaster:**
Vælger den ønskede forudindstillede farve.
-  (brugerdefineret):
Viser skærmen for brugertilpasning af belysningsfarven.
- ⇒ For detaljer se "Oprettelse af en brugerdefineret farve" på side 202.
-  (regnbue):
Skifter gradvist mellem de fem standardfarver efter hinanden.
- Man kan se et preview af skærmen Topmenu eller AV-betjeningskærmen ved at trykke på [Hjem] hhv. [AV].

Oprettelse af en brugerdefineret farve

Man kan oprette en brugerdefineret farve. Den oprettede farve lagres, og man kan vælge farven næste gang man indstiller belysningsfarven.

1. Tryk på knappen HJEM for at få vist skærmen Topmenu.
2. Tryk på følgende taster i følgende rækkefølge.



Skærmen "Tema" vises.

3. Tryk på [Belysning].

- Man kan også ændre indstillingsskærmen ved at trykke på [Tema], [Baggrund] eller [Ur] på denne skærm.

4. Tryk på følgende tast.



Viser skærmen for oprettelse af en brugerdefineret farve og lagring i hukommelsen.

5. Tryk på følgende taster.



Justerer lysheden og niveauet for rød, grøn og blå for at oprette en foretrukken farve.



- Man kan også justere farvetonen ved at trække i farvelinjen.

6. Hold [Husk] for at lagre den brugerdefinerede farve i hukommelsen.

Den brugerdefinerede farve lagres i hukommelsen.

Den indstillede farve genvælges fra hukommelsen næste gang man trykker på samme tast.

Valg af temafarven

En temafarve kan vælges fra 5 forskellige farver.

1. Tryk på knappen HJEM for at få vist skærmen Topmenu.
2. Tryk på følgende taster i følgende rækkefølge.



Skærmen "Tema" vises.

3. Tryk på [Tema].

- Man kan også ændre indstillingsskærmen ved at trykke på [Belysning], [Baggrund] eller [Ur] på denne skærm.

4. Tryk på den ønskede farve.

- Man kan se et preview af skærmen Topmenu eller AV-betjeningskærmen ved at trykke på [Hjem] hhv. [AV].

Valg af urbilledet

Uret på AV-betjeningskærmen og skærmen Topmenu kan vælges fra 3 forskellige farver.

1. Tryk på knappen **HJEM** for at få vist skærmen Topmenu.
2. Tryk på følgende taster i følgende rækkefølge.



Skærmen "**Tema**" vises.

3. Tryk på [Ur].
 - Man kan også ændre indstillingsskærmen ved at trykke på [Belysning], [Tema] eller [Baggrund] på denne skærm.
4. Tryk på det emne, der skal indstilles.
 - **Forudindstillede billeder:**
Vælger det ønskede forudindstillede urbillede.
 - **OFF** (fra):
Skjuler urdisplayet.
 - Man kan se et preview af skærmen Topmenu eller AV-betjeningskærmen ved at trykke på [Hjem] hhv. [AV].

Ændring af den forudinstallerede startskærm

Man kan ændre startskærmen til andre billeder, der er forudinstalleret i dette produkt.

1. Tryk på knappen **HJEM** for at få vist skærmen Topmenu.
2. Tryk på følgende taster i følgende rækkefølge.



Skærmen "**Tema**" vises.

3. Tryk på [Startskærm].
4. Tryk på det emne, der skal indstilles.
 - **Forudindstillede billeder:**
Vælger det ønskede forudindstillede startskærbillede.

- (brugerdefineret):
Viser et startskærbillede, der er importeret fra den eksterne enhed.
- ↳ For detaljer se "Skift til startskærbilledet lagret på USB-lagerenheden" på side 203.

Skift til startskærbilledet lagret på USB-lagerenheden

Man kan skifte startskærmen til andre billeder, der importeres fra USB-lagerenheden.

⚠ FORSIGTIG

Sluk ikke for motoren, mens et billede fra USB-lagerenheden importeres.

1. Tryk på knappen **HJEM** for at få vist skærmen Topmenu.
2. Tryk på følgende taster i følgende rækkefølge.



Skærmen "**Tema**" vises.

3. Tryk på [Startskærm].
4. Tryk på følgende tast.



Viser listen over de startskærme, der er lagret på USB-lagerenheden.

5. Tryk på den ønskede eksterne enhed.
6. Tryk på det billede på listen, der skal bruges som baggrundsskærm.
Billedet indstilles som startskærm.
 - Man kan slette det importerede billede og sætte indstillingen for startskærmen tilbage til standardværdien ved at holde tasten Brugedefineret nede.

Visning af DivX VOD-registreringskoden

Hvis man vil afspille DivX VOD-indhold (video on demand) på dette produkt, skal dette produkt først registreres hos udbyderen af DivX VOD-indhold. Det gøres ved at generere en DivX VOD-registreringskode, som skal sendes til udbyderen.

- Gem koden, da den skal bruges, når du registrerer dit produkt hos en DivX VOD-udbyder.

1. Tryk på knappen **HJEM** for at få vist skærmen **Topmenu**.
2. Tryk på følgende taster i følgende rækkefølge.

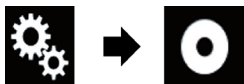

Skærmen "**Videopsætning**" vises.

3. Tryk på **[DivX Setup]**.
4. Tryk på **[DivX® VOD]**.
Skærmen "**DivX® VOD**" vises.
 - Hvis en registreringskode allerede er blevet aktiveret, kan den ikke vises.
5. Tryk på **[Registreringskode]**.
Den 10-cifrede registreringskode vises.
 - Noter koden ned, da den skal bruges, når du registrerer dig hos en DivX VOD-udbyder.

Visning af DivX VOD-afregistreringskoden

En registreringskode, der er registreret med en afregistreringskode, kan slettes.

1. Tryk på knappen **HJEM** for at få vist skærmen **Topmenu**.
2. Tryk på følgende taster i følgende rækkefølge.

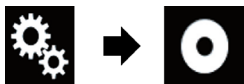

Skærmen "**Videopsætning**" vises.

3. Tryk på **[DivX Setup]**.
4. Tryk på **[DivX® VOD]**.
Skærmen "**DivX® VOD**" vises.
5. Tryk på **[Afreregistreringskode]**.
Den ottecifrede afregistreringskode vises.
 - Notér koden, da den skal bruges, når du afregistrerer dig hos en DivX VOD-udbyder.

Indstilling af videosignalet for bakkvisningskameraet

Vælg den egnede videosignalindstilling, når et bakkvisningskamera tilsluttes til dette produkt.

- Man kan kun betjene denne funktion for videosignalet på AV-indgangen.

1. Tryk på knappen **HJEM** for at få vist skærmen **Topmenu**.
2. Tryk på følgende taster i følgende rækkefølge.



Skærmen "**Videopsætning**" vises.

3. Tryk på **[Videosignalindstilling]**.
4. Tryk på **[Kamera]**.
Popup-menuen vises.
5. Tryk på det emne, der skal indstilles.
 - **Auto** (standard):
Justerer videosignalindstillingen automatisk.
 - **PAL**:
Sætter videosignalet til PAL.
 - **NTSC**:
Sætter videosignalet til NTSC.
 - **PAL-M**:
Sætter videosignalet til PAL-M.
 - **PAL-N**:
Sætter videosignalet til PAL-N.
 - **SECAM**:
Sætter videosignalet til SECAM.

Indstilling af videoudgangsformatet

Man kan skifte videoudgangens format for det bageste display om mellem NTSC og PAL.

- Indstillingen af videoudgangens format har ingen effekt på AUX-, AV- og iPod-kilder (når styretilstanden er sat til iPod).
- Denne funktion er til rådighed, når intet udsendes på den forreste skærm og en anden kilde end USB1 og USB2 udsendes på det bageste display.

1. Tryk på knappen **HJEM** for at få vist skærmen **Topmenu**.
2. Tryk på følgende taster i følgende rækkefølge.



Skærmen "**Videopsætning**" vises.

3. Tryk på [**Videoudgangsformat**] gentagne gange, indtil den ønskede indstilling vises.
 - **PAL** (standard):
Sætter videoudgangsformatet til PAL.
 - **NTSC**:
Sætter videoudgangsformatet til NTSC.

Registrering af dine foretrukne menuemner som genveje gør det muligt hurtigt at springe til den registrerede menuskærm med et enkelt tryk på skærmen "**Foretrukne**".

- Op til 12 menuemner kan registreres i foretrukne-menuen.

Den valgte menu fjernes fra skærmen "**Foretrukne**".

- Man kan også fjerne en genvej ved at trykke på stjerneikonet for det registrerede menuemne.

Oprettelse af en genvej

1. Tryk på knappen **HJEM** for at få vist skærmen **Topmenu**.
2. Tryk på følgende tast.



Viser menuskærmen
Indstillinger.

3. Tryk på stjerneikonet for det menuemne, der skal tilføjes til foretrukne-menuen.

Stjerneikonet for den valgte menu udfyldes.

- For at annullere registreringen tryk på stjerneikonet i menuspalten igen.

Valg af en genvej

1. Tryk på knappen **HJEM** for at få vist skærmen **Topmenu**.
2. Tryk på følgende tast.



Skærmen "**Foretrukne**" vises.

3. Tryk på det ønskede emne.

Fjernelse af en genvej

1. Tryk på knappen **HJEM** for at få vist skærmen **Topmenu**.
2. Tryk på følgende taster i følgende rækkefølge.



Skærmen "**Foretrukne**" vises.

3. Hold den foretrukne-menu, der skal fjernes, nede.

Indstilling af tid og dato

Man kan ændre formatet for visning af dato og tid.

1. Tryk på den aktuelle tid på skærmen for at få vist indstillingsskærmen **Time and date**.
2. Tryk på det emne, der skal indstilles.

Tidszone

- **+, -**
Ændrer tidszonen manuelt.

Måned/dato

- **m/d** (standard):
Ændrer datovisningsformatet til måned/dato.
- **d/m**:
Ændrer datovisningsformatet til dato/måned.

Tidsformat

- **12 timer** (standard):
Skifter visningen til 12-timers format med am/pm.
- **24 timer**:
Skifter visningen til 24-timers format.

Sommertid

- **Fra** (standard):
Slår sommertidsindstillingen fra.
- **Til**:
Slår sommertidsindstillingen til.

Lagrer af sanginformation på en iPod (iTunes-tagging)

Man kan lagre sanginformation på en iPod, når dette produkt modtager sanginformation. Sangene vises på en spilleliste med navnet "Tagged spilleliste" i iTunes, næste gang du synkroniserer din iPod. Man kan købe sangene direkte ved hjælp af dette produkt.

Afhængigt af, hvornår sanginformationen lagres, kan information om sangen før eller efter den aktuelle sang også lagres. Husk at kontrollere sangen, inden du køber den.

- Funktionen iTunes Tagging er til rådighed, når digitale udsendelser modtages.

- Denne funktion er til rådighed for følgende iPod-modeller:

- iPhone 4s
- iPhone 4
- iPhone 3GS
- iPhone 3G
- iPhone
- iPod touch 5. generation
- iPod touch 4. generation
- iPod touch 3. generation
- iPod touch 2. generation
- iPod touch 1. generation
- iPod classic
- iPod nano 6. generation
- iPod nano 5. generation
- iPod nano 4. generation
- iPod nano 3. generation

- Versionen af iTunes skal være 7.4 eller højere.

1. Tryk på knappen **HJEM** for at få vist skærmen **Topmenu**.
2. Tryk på følgende taster i følgende rækkefølge.



Skærmen "**System**" vises.

3. Tryk på **[AV-kildeindstillinger]**.
4. Tryk på **[Tag-videresendelse]** gentagne gange, indtil den ønskede indstilling vises.
 - **USB1** (standard):
Overfører sanginformationen til din iPod tilsluttet til USB-port 1.
 - **USB2**:
Overfører sanginformationen til din iPod tilsluttet til USB-port 2.
5. **Indstil den digitale radiostation.**
Når sanginformationen modtages, vises , mens den ønskede sang udsendes, og berøringspaneletast bliver aktiv.
 - ⇒ For detaljer se "iTunes® tagging-indikator" på side 142.
 - ⇒ For detaljer se "Sådan bruges berøringspanelets taster" på side 141.

6. Tryk på den berøringspaneltast, som sanginformation vises på.

Informationen om den sang, der afspilles, lagres i dette produkt.

Mens informationen hentes, vises .

Når det er afsluttet, slås  fra og  vises.

- Sanginformation for op til 50 sange kan lagres i dette produkt. Afhængigt af, hvornår sanginformationen lagres, kan information om sangen før eller efter den aktuelle sang også lagres.

7. Tilslut din iPod

Sanginformationen overføres til din iPod.

- Hvis din iPod allerede er tilsluttet, overføres sanginformationen til din iPod hver gang du trykker på den berøringspaneltast, som sanginformation vises på. Når overførslen af sanginformation til din iPod er afsluttet, forsvinder .
- Når overførslen af sanginformation er afsluttet, slettes den information, der er lagret i dette produkt, automatisk.
- Hvis du slukker for dette produkt eller kobler din iPod fra, mens sanginformation overføres, vil det måske ikke lykkes at afslutte overførslen.
- Mens dette produkt lagrer sanginformation, er overførsel til en iPod ikke mulig.



Indstilling af funktionen "Sound Retriever"

Funktionen "Sound Retriever" forbedrer automatisk komprimeret lyd og sørger for god Klang.

- Tryk på følgende tast gentagne gange, indtil den ønskede indstilling vises på AV-betjeningsskærmen.

 S.Rtrv

Indstiller funktionen "Sound Retriever".

-  (Tilstand1) (standard): Aktiverer funktionen "Sound Retriever".
-  (Tilstand2): Aktiverer funktionen "Sound Retriever".
-  (Fra): Deaktiverer funktionen "Sound Retriever".

- Tilstand1 har en kraftigere effekt end Tilstand2.

Sådan ændres bredt format

Man kan indstille skærmstørrelsen for video og JPEG-billeder.

- Standardindstillingen er "Fuld" og for JPEG-billeder "Normal".

1. Tryk på følgende tast.



Viser indstillingsskærmen for valg af det passende skærmforhold for afspilning af video.

- Udseendet af denne tast skifter i overensstemmelse med den aktuelle indstilling.

2. Tryk på den ønskede tilstand.

- **Fuld**
Et 4:3-billede forstørres kun vandret, så du kan se et 4:3-TV-billede (normalt billede) uden udeladelser.
 - Denne indstilling gælder kun for video.
- **Zoom**
Et 4:3 billede forstørres i samme forhold både lodret og vandret; ideelt til et billede i biografstørrelse (wide screen-billede).
 - Denne indstilling gælder kun for video.
- **Normal**
Et 4:3 billede vises normalt, så du ikke føler nogen uensartethed, da dets proportioner er de samme som for det normale billede.
 - Denne indstilling gælder for video og JPEG-billeder.
- **Trimming**
Et billede vises over hele skærmen med forholdet mellem vandret og lodret som det er. Hvis forholdet mellem vandret og lodret varierer mellem displayet og billedet, vises billedet måske delvis afskåret enten i toppen/bunden eller i siderne.
 - Denne indstilling gælder kun for JPEG-billeder.
 - Denne funktion kan ikke betjenes under kørslen.
 - Forskellige indstillinger kan lagres for hver videokilde.

Almindelige betjeninger

- Når man ser en video i widescreen-tilstand, som ikke svarer til det oprindelige aspektforhold, kan den se anderledes ud.
- Videobilledet vil se mere kornet ud, hvis det vises i tilstanden "**Zoom**".

Valg af video for det Bageste display

Man kan vælge enten at vise samme billede som på frontskærmen eller at vise den valgte kilde på det bageste display.

- Denne funktion er ikke til rådighed under et opkald i **Apple CarPlay**.
- iPod er ikke til rådighed som kilde for det bageste display, hvis **Apple CarPlay** er slået til.
- Videofiler på USB-lagerenheden kan ikke afspilles, hvis **Apple CarPlay** er slået til.

1. Tryk på knappen **HJEM** for at få vist skærmen **Topmenu**.
2. Tryk på følgende tast.



Viser skærmen AV-kildevalg.

3. Tryk på **[Bag]**. Skærmen **"Bag"** vises.
4. Tryk på den kilde, der skal vises på bagdisplayet.

Følgende kilder kan vælges.

- **Mirror**
Videoen fra dette produkts frontskærm udsendes på det bageste display.
 - Ikke alle videoer eller lyde kan udsendes på det bageste display.
- **USB/iPod**
Video og lyd fra USB-lagerenheden eller iPod udsendes på det bageste display.
 - Porten, der understøtter det bageste display, vil kun være USB-port 1.
 - Kompatible filtyper er kun MPEG-4, H.264, WMV, MKV og FLV.
- **AV**
Video og lyd fra **AV** udsendes på det bageste display.
 - Videobillede og lyd udsendes kun, hvis **"AV"** har både video og lyd.
 - Videobillede og lyd udsendes kun, hvis den tilsvarende indstilling i **"AV-indgang"** er **"Kilde"**.

⇒ For detaljer se "Indstilling af AV-indgang" på side 183.

- **FRA**
Intet udsendes på bageste display.
- Tryk på følgende tast.



Lukker skærmen **"Bag"**.

- Man kan også vælge **[Bag]** på kildelisten.
 - ⇒ For detaljer se "Valg af en forreste kilde på kildelisten" på side 122.

Sådan indstilles tyverisikringen

Man kan indstille en adgangskode for dette produkt. Hvis reserveledningen skæres over, efter at adgangskoden er indstillet, beder dette produkt om adgangskoden næste gang, det startes.

Valg af adgangskode

1. Tryk på knappen **HJEM** for at få vist skærmen **Topmenu**.
2. Tryk på følgende taster i følgende rækkefølge.



Skærmen **"System"** vises.

3. Tryk på **Area1** fulgt af **Area2** og hold derefter **Area3** nede.

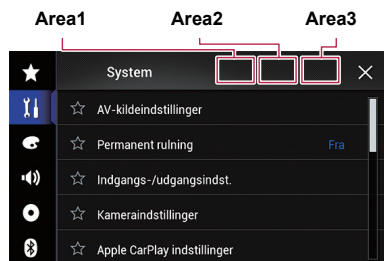

Skærmen **"Tyverisikring indstillingsmenu"** vises.

4. Tryk på **[Indstil password.]**. Skærmen **"Indtastning af password"** vises.

Andre funktioner

5. Indtast den adgangskode, du ønsker at indstille.

- Adgangskoden kan bestå af 5 til 16 tegn.

6. Tryk på [Start].

Skærmen "Indtastning af tip" vises.

7. Indtast et adgangskodetip.

- Der kan indtastes op til 40 tegn for et tip.

8. Tryk på [Start].

Skærmen "Passwordbekræftelse" vises.

- Ønsker du at ændre den adgangskode, der er i øjeblikket, indtastes først den gældende adgangskode og dernæst den nye.

9. Kontrollér din adgangskode og tryk derefter på [OK].

Skærmen "Tyverisikring indstillingsmenu" vises.

Sådan indtastes adgangskoden

I skærmen til indtastning af adgangskode skal den gældende adgangskode indtastes.

1. Indtast adgangskoden.

2. Tryk på [Start].

Når den korrekte adgangskode indtastes, låses dette produkt op.

Sådan slettes adgangskoden

Den aktuelle adgangskode og adgangskodetippet kan slettes.

1. Tryk på knappen HJEM for at få vist skærmen Topmenu.

2. Tryk på følgende taster i følgende rækkefølge.



Skærmen "System" vises.

3. Tryk på Area1 fulgt af Area2 og hold derefter Area3 nede.

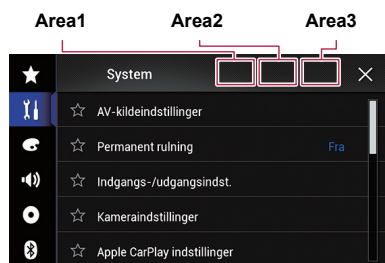

Skærmen "Tyverisikring indstillingsmenu" vises.

4. Tryk på [Ryd password].

Der vises en meddelelse, der spørger, om adgangskoden skal slettes.

5. Tryk på [Ja].

Skærmen til indstilling af adgangskode vises. En meddelelse, der spørger om et adgangskodetip, vises.

6. Tryk på [OK].

Skærmen "Indtastning af password" vises.

7. Indtast den aktuelle adgangskode.

8. Tryk på [Start].

En meddelelse, der viser, at sikkerhedsindstillingen er annulleret, vises.

Glem adgangskode

Kontakt nærmeste autoriserede Pioneer serviceafdeling.

Gendannelse af dette produkts standardindstillinger

Indstillinger eller registreret indhold kan sættes tilbage til standardindstillingerne. Forskellige metoder bruges til at slette brugerdata.

Metode 1: Fjern køretøjets batteri

Nulstiller forskellige indstillinger, der er registreret i dette produkt.

- De indstillinger, der er konfigureret på skærmen "Tema", nulstilles ikke.

Metode 2: Tryk på det emne, der skal initialiseres, på skærmen "System"

- ⇒ For detaljer se "Sådan gendannes standardindstillingerne" på side 212.

Sådan gendannes standardindstillingerne

Man kan nulstille forskellige indstillinger, der er registreret i dette produkt, til standardindstillingerne.

- Denne indstilling er kun til rådighed, når man standser køretøjet et sikkert sted og trækker håndbremsen.

⚠ FORSIGTIG

Sluk ikke for motoren, mens indstillingerne gendannes.

1. Tryk på knappen **HJEM** for at få vist skærmen **Topmenu**.
2. Tryk på følgende taster i følgende rækkefølge.



Skærmen "**System**" vises.

3. Tryk på **[Gendan indstillinger]**.
4. Tryk på det emne, der skal initialiseres.

- **Alle indstillinger**
- **Lydindstillinger**

- Denne indstilling er til rådighed, hvis den valgte kilde er "**FRA**".

- **Tema-indstillinger**
- **Bluetooth-indstillinger**

En meddelelse, som spørger, om indstillingerne skal nulstilles, vises.

- Hvis du vil sætte indstillinger eller registreret indhold tilbage til standardværdierne, tryk på **[Alle indstillinger]**.
- Nogle af de indstillinger, der er konfigureret i indstillingen "**Tema**", nulstilles ikke.

5. Tryk på **[Gendan]**.

Når det valgte emne er nulstillet, vises en afslutningsmeddelelse.

- Kilden slås fra og Bluetooth-forbindelsen kobles fra, inden processen starter.

Fejlfinding

Læs dette afsnit, hvis der er problemer med betjeningen af dette produkt. De mest almindelige problemer opføres nedenfor, sammen med sandsynlige årsager og løsninger. Er der ingen løsning på dit problem her, så kontakt forhandleren eller den nærmeste autoriserede Pioneer serviceafdeling.

Problemer med AV-skærmen

Symptom	Årsag	Handling (henvisning)
Skærmen er dækket af advarselsmeddelelsen, og videoen kan ikke vises.	Ledningen til håndbremsen er ikke tilsluttet, eller håndbremsen er ikke trukket.	Tilslut håndbremseledningen korrekt og træk i håndbremsen.
	Håndbremselåsen er aktiveret.	Parker køretøjet et sikkert sted og træk håndbremsen.
Ingen video udsendes fra det tilsluttede udstyr.	Indstillingen "AV-indgang" er forkert.	Ret indstillingerne. (Side 183)
Lyden og videoen springer over.	Dette produkt er ikke fastgjort sikkert.	Fastgør dette produkt sikkert.
Der kommer ingen lyd. Lydstyrken øges ikke.	Kablerne er ikke tilsluttet korrekt.	Tilslut kablerne korrekt.
	Systemet udfører afspilning af stillbilleder eller i langsom gengivelse med video.	Der er ingen lyd under afspilning af stillbilleder eller i langsom gengivelse med video.
	Systemet er sat til pause eller spoler hurtigt frem eller tilbage under afspilning.	Der er ingen lyd ved hurtig frem- eller tilbagespoling.
Ikonet  vises, og betjening er ikke mulig.	Funktionen er ikke til rådighed.	Funktionen er ikke til rådighed.
Billedet stopper (pause), og dette produkt kan ikke betjenes.	Datalæsning er ikke mulig under afspilning.	Stop afspilningen og genstart derefter.
iPod kan ikke betjenes.	iPod fryser.	<ul style="list-style-type: none"> • Tilslut en iPod med USB-interfacekabel for iPod / iPhone igen. • Opdatér iPod'ens softwareversion.
	Der er opstået en fejl.	<ul style="list-style-type: none"> • Tilslut en iPod med USB-interfacekabel for iPod / iPhone igen. • Parkér køretøjet et sikkert sted og sluk for motoren. Drej tændingsnøglen tilbage til Fra (ACC OFF). Start derefter motoren igen og tænd for strømmen til dette produkt igen. • Opdatér iPod'ens softwareversion.
	Kablerne er ikke tilsluttet korrekt.	Tilslut kablerne korrekt.
Lyd fra iPod kan ikke høres.	Audioudgangens retning kan skifte automatisk, når Bluetooth- og USB-forbindelser bruges samtidigt.	Brug iPod til at ændre audioudgangens retning.

Problemer med telefonskærmen

Symptom	Årsag	Handling
Der kan ikke ringes op, da berøringspanelets opkaldstaster er inaktive.	Telefonen er uden for dækningsområdet.	Prøv igen, efter du igen er kommet inden for dækningsområdet.
	Forbindelsen mellem mobiltelefonen og dette produkt kan ikke oprettes i øjeblikket.	Udfør tilslutningsprocessen.

Problemer med programskærmen

Symptom	Årsag	Handling
En sort skærm vises.	Mens et program blev betjent, blev det afsluttet på smartphone-siden.	Tryk på knappen HJEM for at få vist skærmen Topmenu.
	Smartphone OS venter måske på betjening af skærmen.	Stop køretøjet på et sikkert sted og kontrollér skærmen på din smartphone.
Skærmen vises, men betjeningen fungerer ikke.	Der er opstået en fejl.	<ul style="list-style-type: none"> • Parkér køretøjet et sikkert sted og slå tændingskontakten fra (ACC OFF). Slå derefter tændingskontakten til igen (ACC ON). • Når en Android-enhed tilsluttes, kobl Bluetooth-forbindelsen til dette produkt fra og tilslut derefter igen.
Smartphone er ikke opladet.	Opladning stoppet, fordi temperaturen af smartphone steg p.g.a. lang tids brug af smartphone under opladningen.	Kobl smartphone fra kablet og vent, indtil smartphone køler ned.
	Mere batteristrøm blev brugt end man fik fra opladningen.	Dette problem kan løses ved at man stopper alle unødvendige tjenester på smartphone.

Fejlmeddelelser

Hvis der optræder problemer med dette produkt, vises der en fejlmeddelelse på displayet. Se tabellen nedenfor, for at identificere problemet, og udfør så den anbefalede korrigerende handling. Hvis fejlen varer ved, skal man notere fejlmeddelelsen og kontakte forhandleren eller det nærmeste Pioneer-servicecenter.

Fælles

Meddelelse	Årsag	Handling
Forstærkerfejl	Dette produkt virker ikke eller højttalertilslutningen er forkert; beskyttelses kredsløbet er aktiveret.	Kontrollér højttalertilslutningen. Hvis meddelelsen ikke forsvinder, selv om motoren blev slukket/tændt, kontakt din forhandler eller en autoriseret Pioneer-serviceafdeling for hjælp.
TEMP	Temperaturen af dette produkt ligger uden for det normale driftsområde.	Vent, indtil dette produkts temperatur er inden for det normale driftsområde igen.
Produkt overophedet. System lukkes ned automatisk om 1 minut. Genstart af produktet med ACC-fra/til kan måske løse dette problem. Hvis meddelelsen fortsat vises, kan et problem være opstået i produktet.	Temperaturen er for høj til at dette produkt kan fungere.	Følg de anvisninger, der vises på skærmen. Hvis dette ikke løser problemet, kontakt din forhandler eller en autoriseret Pioneer-serviceafdeling for hjælp.
Positionsbestemmelse er ikke muligt. Kontakt din forhandler eller Pioneer service.	Visning af position er ikke mulig p.g.a. en hardwarefejl.	Kontakt din forhandler eller en autoriseret Pioneer-serviceafdeling for hjælp.
Ingen GPS-ant. Kontrollér forbindelsen.	GPS-modtagelse er gået tabt.	Kontrollér antenntilslutningen. Hvis meddelelsen ikke forsvinder, selv om motoren blev slukket/tændt, kontakt din forhandler eller en autoriseret Pioneer-serviceafdeling for hjælp.

Meddelelse	Årsag	Handling
Problem med GPS-antennen. Kontakt din forhandler eller Pioneers service	GPS-antenneledningen er kortslettet.	Kontakt din forhandler eller en autoriseret Pioneer-serviceafdeling for hjælp.

USB-lagerenhed

Meddelelse	Årsag	Handling (henvisning)
Error-02-9X/-DX	Kommunikationsfejl.	<ul style="list-style-type: none"> • Drej tændingskontakten til OFF og tilbage til ON. • Kobl USB-lagerenheden fra. • Skift til en anden kilde. Vend derefter tilbage til USB-lagerenheden.
Ikke spilbar fil	Denne type fil kan ikke afspilles på dette produkt.	Vælg en fil, der kan afspilles. (Side 221)
	Sikkerhed for den tilsluttede USB-lagerenhed er aktiveret.	Følg USB-lagerenhedens anvisninger for at deaktivere sikkerheden.
Sprunget over	Den tilsluttede USB-lagerenhed indeholder DRM-beskyttede filer.	De beskyttede filer springes over.
Beskyttet	Alle filer på den tilsluttede USB-lagerenhed er sikret med DRM.	Skift USB-lagerenheden ud.
Ikke kompatibel USB	Den tilsluttede USB-lagerenhed understøttes ikke af dette produkt.	Kobl din enhed fra og skift den ud med en kompatibel USB-lagerenhed.
Kontrollér USB	USB-konnektoren eller USB-kablet er kortslettet.	Kontrollér, at USB-stikket eller USB-kablet ikke sidder fast i noget eller er beskadiget.
	Den tilsluttede USB-lagerenhed bruger mere end den maksimale tilladte strøm.	Frakobl USB-lagerenheden og anvend den ikke. Drej tændingskontakten til OFF, derefter til ACC eller ON og tilslut derefter en kompatibel USB-lagerenhed.
Denne DivX-lejeaftale er udløbet.	Den tilsluttede USB-lagerenhed indeholder DivX VOD-indhold, der er udløbet.	Vælg en fil, der kan afspilles.
Videopløsning understøttes ikke	Filen indeholder filer, der ikke kan afspilles på dette produkt.	Vælg en fil, der kan afspilles. (Side 221)
It is not possible to write it in the flash. Unable to write to flash memory.	Afspilningsoplysninger for VOD-indholdet kan ikke gemmes af samme årsag.	<ul style="list-style-type: none"> • Forsøg igen. • Kontakt forhandleren, hvis meddelelsen ses ofte.
Din enhed er ikke autoriseret til at afspille denne beskyttede DivX-video.	Dette produkts DivX-registreringskode er ikke blevet autoriseret af DivX VOD-indholdets udbyder.	Registrér dette produkt hos DivX VOD-indholdets udbyder.
Videoramme hastighed understøttes ikke	DivX-filens ramme hastighed er mere end 30 fps.	Vælg en fil, der kan afspilles.
USB1 blev koblet fra for at beskytte enheden. Sæt ikke denne USB-hukommelse ind i enheden igen. USB2 blev koblet fra for at beskytte enheden. Sæt ikke denne USB-hukommelse ind i enheden igen.	USB-konnektoren eller USB-kablet er kortslettet.	Kontrollér, at USB-stikket eller USB-kablet ikke sidder fast i noget eller er beskadiget.
	Den tilsluttede USB-lagerenhed bruger mere end den maksimale tilladte strøm.	Frakobl USB-lagerenheden og anvend den ikke. Drej tændingskontakten til OFF, derefter til ACC eller ON og tilslut derefter en kompatibel USB-lagerenhed.
	USB-interfacekablet for iPod / iPhone er kortslettet.	Kontrollér, at USB-interfacekablet for iPod / iPhone eller USB-kablet ikke sidder fast i noget eller er beskadiget.

Meddelelse	Årsag	Handling (henvisning)
Audio Format not supported	Denne type fil understøttes ikke af dette produkt.	Vælg en fil, der kan afspilles. (Side 221)

iPod

Meddelelse	Årsag	Handling
Error-02-6X/9X/DX	iPod-fejl	Kobl kablet fra din iPod. Når iPod-hovedmenuen vises, tilslut iPod igen og nulstil den.
Error-02-67	Gammel iPod-firmwareversion.	Opdatér iPod'ens version.

iTunes-tagging

Meddelelse	Årsag	Handling
Error-8D	Indbygget FLASH ROM stødtte på en fejl.	Drej tændingskontakten til OFF og tilbage til ON.
Lagring af tag mislykkedes.	Tag-oplysninger kan ikke lagres i dette produkt.	Forsøg igen.
Allerede lagret.	Disse tag-oplysninger er allerede lagret i hukommelsen.	Tag-oplysninger kan kun lagres en gang for en bestemt sang. Tag-oplysninger kan ikke lagres for samme sang mere end en gang.
Hukommelse fuld. Tilslut iPod.	Tag-oplysninger er lagret. Dette produkts flash-hukommelse er fuld.	Tag-oplysningerne i dette produkt overføres automatisk til en iPod, når en iPod tilsluttes.
Hukommelse fuld. Tags ikke lagret. Tilslut iPod.	Dette produkts flash-hukommelse, der bruges som midlertidigt lagerområde, er fuld.	Tag-oplysningerne i dette produkt overføres automatisk til en iPod, når en iPod tilsluttes.
iPod fuld. Tags ikke overført.	Hukommelse, der bruges til tag-oplysninger på iPod, er fuld.	Synkronisér iPod med iTunes og rens den taggede spilleliste.
Overførsel af tag mislykkedes. Tilslut iPod igen.	Dette produkts tag-oplysninger kan ikke overføres til iPod.	Kontrollér iPod og forsøg igen.

Bluetooth

Meddelelse	Årsag	Handling
Error-10	Strømmen svigtede for dette produkts Bluetooth-modul.	Drej tændingskontakten til OFF og tilbage til ON. Hvis fejlmeddelelsen stadig vises efter at handlingen ovenfor er udført, kontakt din forhandler eller en autoriseret Pioneer-serviceafdeling.

Apple CarPlay

Meddelelse	Årsag	Handling
Apple CarPlay er ikke tilgængelig i øjeblikket.	Forløbet blev afsluttet af en eller anden årsag.	<ul style="list-style-type: none"> • Genstart din iPhone. • Kobl kablet fra din iPhone og tilslut din iPhone igen efter nogle sekunder. • Drej tændingskontakten til OFF og tilbage til ON. Hvis fejlmeddelelsen stadig vises efter at handlingen ovenfor er udført, kontakt din forhandler eller en autoriseret Pioneer-serviceafdeling.

MirrorLink

Meddelelse	Årsag	Handling
Programlisten kunne ikke læses.	Kunne ikke indlæse programlisten.	<ul style="list-style-type: none"> • Kobl kablet fra din smartphone og tilslut din smartphone igen efter nogle sekunder. • Drej tændingskontakten til OFF og tilbage til ON. <p>Hvis fejlmeddelelsen stadig vises efter at handlingen ovenfor er udført, nulstil din smartphone.</p> <p>Hvis fejlmeddelelsen stadig vises efter at handlingen ovenfor er udført, kontakt din forhandler eller en autoriseret Pioneer-serviceafdeling.</p>
Intet understøttet program på din MirrorLink-enhed.	Ingen programmer, der understøttes, kan findes.	Installer MirrorLink-kompatible programmer på din MirrorLink-enhed.
Kommunikationsfejl.	Der var en kommunikationsfejl.	<ul style="list-style-type: none"> • Kobl kablet fra din smartphone og tilslut din smartphone igen efter nogle sekunder. • Drej tændingskontakten til OFF og tilbage til ON. <p>Hvis fejlmeddelelsen stadig vises efter at handlingen ovenfor er udført, nulstil din smartphone.</p> <p>Hvis fejlmeddelelsen stadig vises efter at handlingen ovenfor er udført, kontakt din forhandler eller en autoriseret Pioneer-serviceafdeling.</p>
Programmet kunne ikke startes.	Kunne ikke starte programmet.	Forsøg igen.
Kunne ikke vise din enheds skærm p.g.a. forkert opløsning.	Billedstørrelsen er for stor.	Størrelsen af de billeder, der overføres fra enheden, overstiger 800 × 480.

Positioneringsteknologi

Positionering via GPS

GPS (dvs. Global Positioning System) anvender et netværk af satellitter, der er i omløb om Jorden. Hver satellit, der er i omløb om jorden i 21.000 kilometers højde, sender uophørligt radiosignaler med oplysninger om tid og position. Derved sikres det, at signaler fra mindst tre kan opfanges fra ethvert åbent område på jordens overflade.

GPS-oplysningernes nøjagtighed afhænger af, hvor god modtagelsen er. Når signalerne er kraftige, og modtagelsen er god, kan GPS bestemme længde- og breddegrad samt højde over havet, hvilket giver præcis positionering i tre dimensioner. Er signalkvaliteten derimod dårlig, kan kun to dimensioner måles, nemlig længde- og breddegrad, og positioneringsfejlene er noget større.

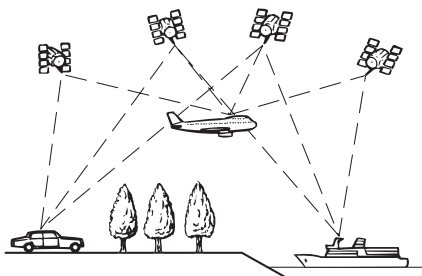

Sådan håndteres større fejl

Positioneringsfejl holdes på et minimum ved at kombinere GPS, dead reckoning og kortsammenligning. I nogle situationer kan disse funktioner imidlertid ikke fungere ordentligt, og fejlen kan blive større.

Når positionering via GPS er umulig

- GPS-positionering deaktiveres, hvis signaler ikke kan modtages fra mere end to GPS-satellitter.
- Under nogle kørselsforhold kan signalerne fra GPS-satellitterne ikke nå frem til din bil. I så tilfælde kan systemet ikke anvende GPS-positionering.
- Hvis du foretager et lille sving.



I tunneller eller lukkede parkeringshuse

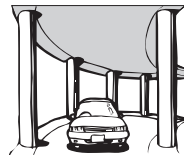

Under forhøjede vejbaner eller lignende



Når der køres mellem høje bygninger



Når der køres gennem tæt skov eller under høje træer

- GPS-modtagelsen kan gå tabt midlertidigt, hvis en bil- eller mobiltelefon benyttes i nærheden af GPS-antennen.
- Udsæt ikke GPS-antennen for sprøjtemaling eller bilvoks, da dette kan blokere modtagelsen af GPS-signaler. Sne kan også forringe signalerne, derfor skal antennen holdes fri for sne.
- Er der ikke modtaget noget GPS-signal i lang tid, kan køretøjets position og det aktuelle positionsmærke på kortet være vidt forskelligt eller muligvis endnu ikke opdateret. Når GPS-modtagelsen er genoprettet, gendannes nøjagtigheden i de tilfælde.

Forhold, som sandsynligvis vil medføre mærkbare positioneringsfejl

Af forskellige årsager, fx tilstanden af den vej, du kører på, og GPS-signalets modtagelsesstatus, kan bilens reelle position adskille sig fra den viste position på kortskærmen.

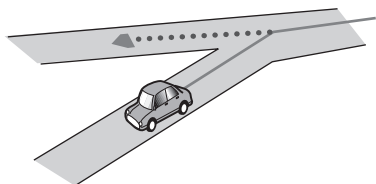

- Hvis der er en parallel vej.

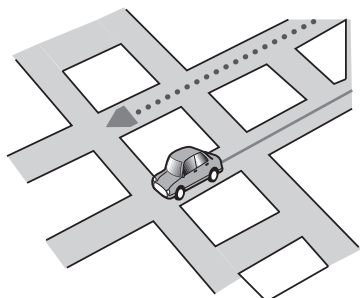

- Hvis der er en anden vej meget tæt på, såsom en forhøjet motorvej.

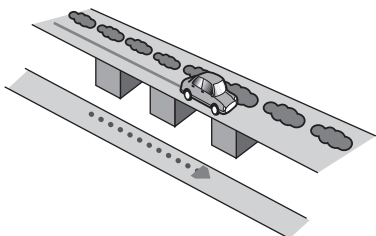

- Hvis du bruger en helt ny vej, der ikke er med på kortet.

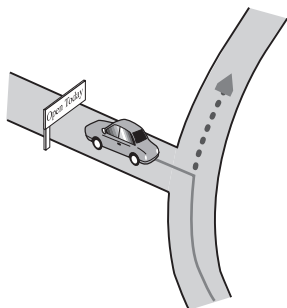

- Hvis du kører i zigzag.

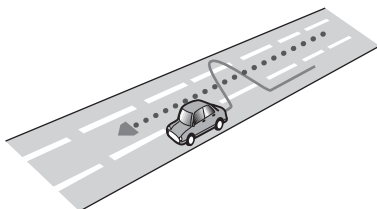

- Hvis vejen har mange hårnålesving.

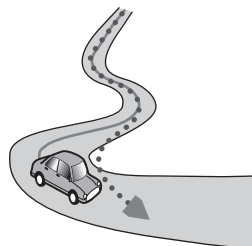

- Hvis der er en sløjfe eller en lignende vejkonfiguration.

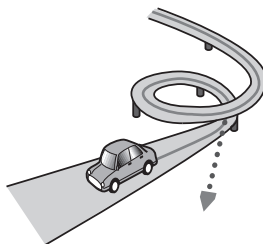

- Hvis du tager med færgen.

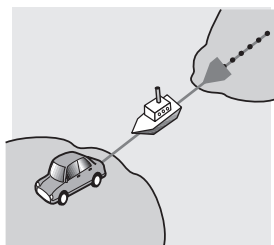

- Hvis du kører på en lang, lige vej eller en vej med moderate kurver.

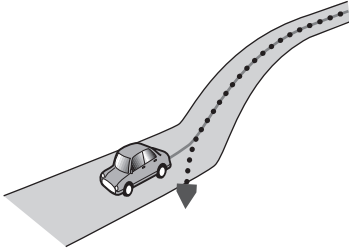

- Hvis du er på en stejl bjergvej med mange højdeændringer.

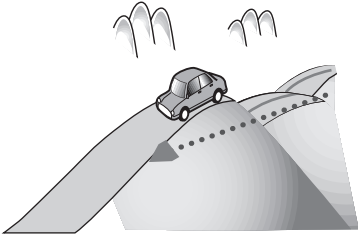

- Hvis du kører ind i eller ud af et fleretages parkeringshus eller lignende bygning med en snoet rampe.

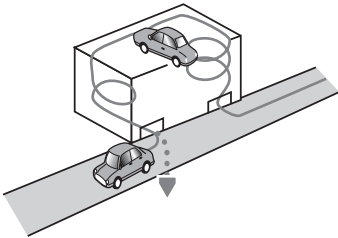

- Hvis bilen drejes på en drejeskive eller lignende.

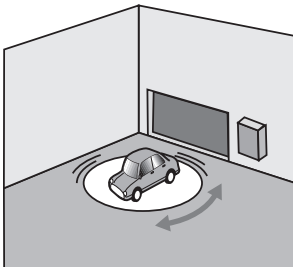

- Hvis køretøjets hjul drejer uden at få fat, som på et mudret spor eller i sne.



- Hvis du bruger kæder eller skifter til dæk med en anden størrelse.

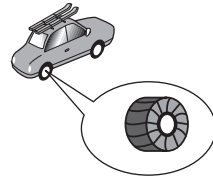

- Hvis træer eller andre forhindringer blokerer for GPS-signaler i længere tid.

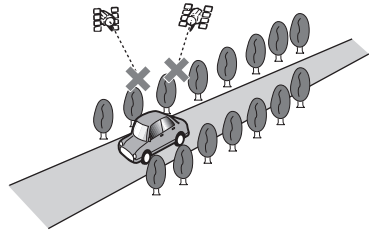

- Hvis du kører meget langsomt eller med start og stop, som i en trafikprop.

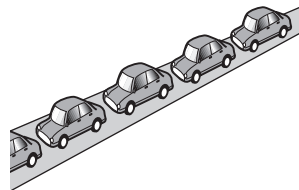

- Hvis du kører ud på vejen, efter at have kørt rundt på en stor parkeringsplads.

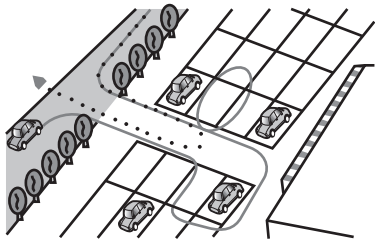

- Hvis du kører rundt i en rundkørsel.

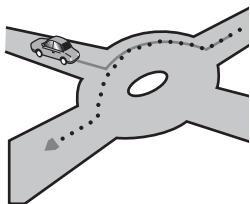

- Hvis du starter med at køre, lige efter motoren er startet.

Udførlige oplysninger om medier, der kan afspilles

Kompatibilitet

Bemærkninger om USB-lagerenheden

- Efterlad ikke din USB-lagerenhed på et sted med høje temperaturer.
- Alt efter hvilken type ekstern USB-lagerenhed, der anvendes, kan dette produkt muligvis ikke genkende lagerenheden, eller filerne kan ikke afspilles korrekt.
- Tekstoplysningerne fra nogle lyd- og videofiler vises måske ikke rigtigt.
- Filernes suffikser skal anvendes korrekt.
- Der kan være en kort forsinkelse, når afspilningen startes af filer på en USB-lagerenhed med komplicerede mappesystemer.
- Betjeningerne kan variere afhængigt af typen af USB-lagerenhed.
- Det kan muligvis ikke lade sig gøre at afspille nogle musikfiler fra USB på grund af filernes kendetegn eller format,

indspilningsprogram, afspilningsmiljø, opbevaringsforhold og så videre.

USB-lagerenheds kompatibilitet

- ⇒ For detaljer om USB-lagerenheders kompatibilitet med dette produkt se Vigtige oplysninger for brugeren (en separat vejledning).
- Protokol: bulk
- En USB-lagerenhed kan ikke tilsluttes dette produkt ved hjælp af USB-hub.
- Partitionerede USB-lagerenheder er ikke kompatible med dette produkt.
- Sørg for, at USB-lagerenheden sidder ordentligt fast, når der køres. Lad ikke USB-lagerenheden falde ned på gulvet, hvor den kan komme i klemme under bremse- eller gaspedalen.
- Der kan være en lille forsinkelse, når man starter afspilningen af lydfiler, der er kodet med billeddata.
- Nogle USB-lagerenheder, der tilsluttes til dette produkt, kan give støj i radioen.
- Tilslut ikke noget andet end USB-lagerenheden.

Lydfilsekvensen på USB-lagerenheder

USB-lagerenheders sekvens er anderledes end den på USB-lagerenheden.

Håndteringsregler og supplerende oplysninger

- Dette produkt er ikke kompatibelt med Multi Media Card (MMC).
- Ophavsretligt beskyttede filer kan ikke afspilles.

Særlige bemærkninger om DivX-filer

- Det garanteres kun, at DivX-filer, der er downloadet fra DivX-partnersites, fungerer korrekt. Uautoriserede DivX-filer vil måske ikke fungere korrekt.
- DRM-udlejningsfiler kan ikke betjenes, før afspilningen er startet.
- Dette produkt kan vise en DivX-fil på op til 1 590 minutter 43 sekunder. Søgefunktioner efter denne tidsgrænse er ikke mulige.
- DivX VOD-filers afspilning kræver, at dette produkts ID-kode oplyses til DivX VOD-udbyderen. Læs "Visning af DivX VOD-registreringskoden" på side 204 vedrørende ID-koden.

- Afspiller alle versioner af DivX-video undtagen DivX 7 med standardafspilning af DivX-mediefiler.
- Der er flere oplysninger om DivX på følgende websted:
<http://www.divx.com/>

DivX-undertekstfiler

- Undertekstfiler i formatet Srt med filforlængelsen ".srt" kan bruges.
- Der kan kun bruges en undertekstfil til hver DivX-fil. Der kan ikke tilknyttes flere undertekstfiler.
- Undertekstfiler, som navngives med samme tegnstring som DivX-filen før filforlængelsen, tilknyttes DivX-filen. Tegnstringen før filforlængelsen skal være præcis den samme. Men hvis der kun er en DivX-fil og en undertekstfil i en enkelt mappe, så tilknyttes filerne, selv om filnavnene ikke er de samme.
- Undertekstfilen skal gemmes i samme mappe som DivX-filen.
- Der kan anvendes op til 255 undertekstfiler. Er der flere undertekstfiler, genkendes de ikke.
- Op til 64 tegn kan bruges til undertekstfilens navn, inkl. udvidelsen. Hvis der bruges mere end 64 tegn i filnavnet, kan undertekstfilen måske ikke genkendes.
- Koden for undertekstfilen skal opfylde ISO-8859-1. Bruges der andre tegn end ISO-8859-1, kan det få dem til at blive vist forkert.
- Underteksterne vises måske forkert, hvis de viste tegn i undertekstfilen medtager kontrolkoden.
- Ved materiale, som anvender høj overførselshastighed, kan undertekster og video måske ikke synkroniseres korrekt.
- Hvis der programmeres flere undertekster til visning på meget kort tid, såsom 0,1 sekund, kan underteksterne måske blive vist på det forkerte tidspunkt.

Oversigt over mediekompatibilitet

Generelt

Medie	USB-lagerenhed
Filsystem	FAT32/NTFS
Max. antal mapper	1 500
Max. antal filer	15 000
Filtyper, der kan afspilles	MP3, WMA, AAC, WAV, FLAC, DivX (inkl. DivX HD), H.264, MPEG4, MPEG2, WMV, FLV, MKV, JPEG
Bemærk:	
<ul style="list-style-type: none"> Maksimal afspilningstid for lydfil lagret på en USB-lagerenhed: 7.5 t (450 minutter) 	

MP3-kompatibilitet

Medie	USB-lagerenhed
Filudvidelse	.mp2, .mp3, .m2a, .mka
Bithastighed	8 kbps til 320 kbps (CBR), VBR
Samplingsfrekvens	8 kHz til 48 kHz
ID3-kode	ID3-tag Ver. 1.0, 1.1, 2.2, 2.3, 2.4
Bemærk:	
<ul style="list-style-type: none"> Ver. 2.x af ID3-kode får prioritet, når både version 1.x og version 2.x eksisterer. Dette produkt er ikke kompatibelt med følgende: MP3i (MP3 interaktiv), mp3 PRO, m3u spilleliste 	

WMA-kompatibilitet

Medie	USB-lagerenhed
Filudvidelse	.wma
Bithastighed	5 kbps til 320 kbps (CBR), VBR
Samplingsfrekvens	8 kHz til 48 kHz
Bemærk:	
<ul style="list-style-type: none"> Dette produkt er ikke kompatibelt med følgende: Windows Media™ Audio 9 Professional, Lossless, Voice 	

WAV-kompatibilitet

Medie	USB-lagerenhed
Filudvidelse	.wav
Format	Lineær PCM (LPCM)
Samplingsfrekvens	16 kHz til 48 kHz
Kvantiseringsbits	8 bit og 16 bit
Bemærk:	
<ul style="list-style-type: none"> Den samplingfrekvens, som ses på displayet, kan være afrundet. 	

AAC-kompatibilitet

Medie	USB-lagerenhed
Filudvidelse	.aac, .adts, .mka, .m4a
Bithastighed	8 kbps til 320 kbps (CBR)
Samplingsfrekvens	8 kHz til 48 kHz
Bemærk:	
<ul style="list-style-type: none"> • Dette produkt afspiller AAC-filer kodet af iTunes. 	

DivX-kompatibilitet

Medie	USB-lagerenhed
Filudvidelse	avi/.divx/.mkv
Profil (DivX version)	Home Theatre Ver. 3.11
Kompatibel audio codec	MP3, Dolby Digital
Bithastighed (MP3)	8 kbps til 320 kbps (CBR), VBR
Samplingsfrekvens (MP3)	16 kHz til 48 kHz (32 kHz, 44,1 kHz, 48 kHz for fremhævning)
Max. billedstørrelse	720 pixels × 576 pixels
Max. filstørrelse	4 GB
Bemærk:	
<ul style="list-style-type: none"> • Dette produkt er ikke kompatibelt med følgende: DivX Ultra format, DivX-filer uden videodata, DivX-filer kodet med LPCM (lineær PCM) audio codec • Indeholder en fil mere end 4 GB, standses afspilningen tidligt. • Nogle særlige funktioner kan være forbudt på grund af DivX-filernes sammensætning. 	

Videofilkompatibilitet (USB)

Filudvidelse	.avi	.mp4		.m4v	.wmv
Format	MPEG-4	MPEG-4	H.264	MPEG-4	WMV
Kompatibel video codec	MPEG-4	MPEG-4	H.264	MPEG-4	WMV
Kompatibel audio codec	Lineær PCM (LPCM) MP3	AAC	AAC	AAC	WMA
Maksimal opløsning	400 pixels x 240 pixels				
Maks. bithastighed:	Bithastighed: 2,5 Mbps Rammehastighed: 30 fps	Bithastighed: 2,5 Mbps Rammehastighed: 30 fps	Bithastighed: 1,5 Mbps Rammehastighed: 30 fps	Bithastighed: 2,5 Mbps Rammehastighed: 30 fps	Bithastighed: 768 kbps Rammehastighed: 30 fps
Max. filstørrelse	4 GB				
Maksimal afspilningstid	150 minutter				

Almindelige bemærkninger

- Filer afspilles måske ikke korrekt, afhængigt af det miljø, filen blev oprettet i, eller filens indhold.
- Dette produkt vil måske ikke afspille filer, afhængigt af det program, der blev brugt til at kode filerne.
- Dette produkt vil muligvis ikke fungere korrekt afhængigt af det program, der bruges til at kode WMA-filer.
- Afhængigt af hvilken version af Windows Media™ Player, der blev brugt til at kode WMA-filer, vises albumnavne og andre tekstoplysninger muligvis ikke korrekt.
- Der kan være en lille forsinkelse, når man starter afspilningen af lydfile, der er kodet med billeddata.
- Dette produkt er ikke kompatibelt med packet-write dataoverførsel.
- Dette produkt kan genkende 32 tegn, begyndende med det første tegn, inklusive filens udvidelse og mappenavnet. Afhængigt af displayområdet forsøger dette produkt at vise dem ved at gøre skrifttypen mindre. Det maksimale antal tegn, der kan vises, varierer alt efter hvert tegns bredde, eller displayområdets.
- Sekvensen af mapevalg eller andre betjeninger kan ændres, hvilket afhænger af kodnings- eller skrivesoftware.

Eksempel på et hierarki

Nedenstående illustration er et eksempel på den eksterne lagereenheds trinvis opbygning. Tallene på illustrationen viser den rækkefølge, hvori mappenumrene tildeles, og den rækkefølge, hvori de afspilles.

📁 : Mappe

🎵 : Fil

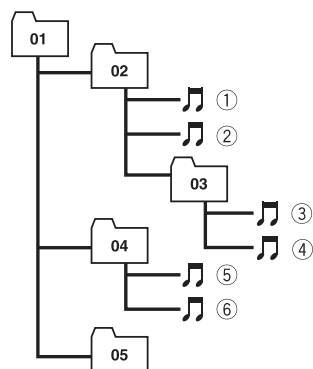

Niveau 1 Niveau 2 Niveau 3 Niveau 4

Bemærkninger

- Dette produkt tildeler mappenumre. Brugeren kan ikke tildele mappenumre.
- Er der en mappe uden nogen fil, der kan afspilles, vil selve mappen kunne ses på mappelisten, men det er ikke muligt at vælge nogen filer i den mappe. (En tom liste vises.) (Disse mapper vil blive sprunget over, uden at mappenummeret vises).

Displayinformationer

Menuen Telefonbog

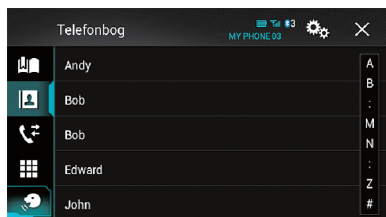

	Side
Forudindst. nummer	133
Telefonbog	131
Historik	132
Opkald	131
Voice recognition function	135

Menuen System

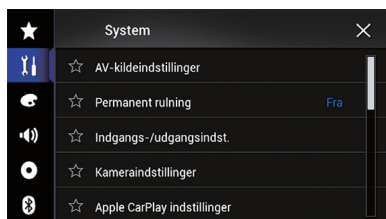

	Side
AV-kildeindstillinger	
MIXTRAX-indstillinger	182
Radioindstillinger	143
144	
145	
145	
146	
146	
146	
146	
146	
183	
Tag-videresendelse	207
Bluetooth-audio	183
Permanent rulning	183
Indgangs-/udgangsindst.	
Smartphone-opsætning	137
AV-indgang	183
AUX-indgang	177
AppRadio Video Adjustment	167

	Side
Kameraindstillinger	
Kameravisning	185
Bakkameraindgang	184
Kamerapolaritet	184
Parkeringshjælp	185
Parkeringshjælp justering	185
Apple CarPlay indstillinger	
Førerplads	170
Sikker tilstand	186
Demo-tilstand	186
Systemsprog	187
Gendan indstillinger	212
Tastatur	187
Bippetone	187
Billedjustering	187
Systeminformation	
Firmwareinformation	188
Firmwareopdatering	189
Forbindelsesstatus	189

Menuen Tema

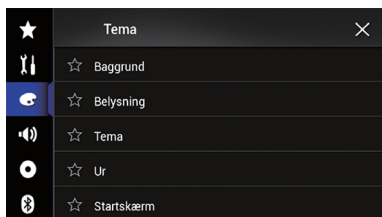

	Side
Baggrund	201
Belysning	201
Tema	202
Ur	203
Startskærm	203

Menuen Audio

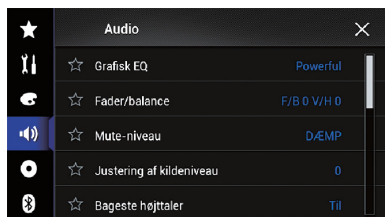

	Side
Grafisk EQ	197
Fader/Balance	191
Balance	191
Mute-niveau	192
Justering af kildeniveau	192
Bageste højttaler	194
Subwoofer	194
Højttalerniveau	195
Delefrekvens	194
Subwoofer-indstillinger	194
Lytteposition	195
Tidsjustering	196
Auto EQ&TA	198
A-EQ&TA-måling	199

Menuen Bluetooth

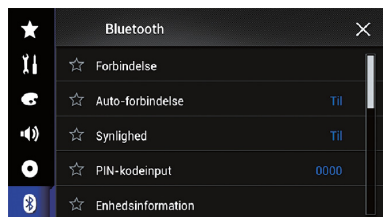

	Side
Forbindelse	125
Auto-forbindelse	126
Synlighed	128
PIN-kodeinput	128
Enhedsinformation	128
Auto-svar	134
Ringetone	134
Invertér navn	134
Sletn. af Bluetooth-huk.	128
Opdatering af BT-SW	129
Bluetooth-versionsinfo	129

Menuen Videoopsætning

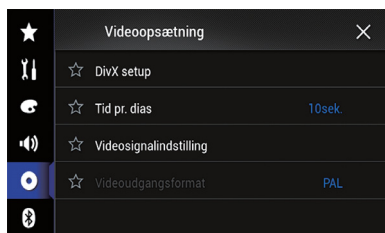

	Side
DivX Setup	
DivX® VOD	204
Tid pr. dias	157
Videosignalindstilling	
AV	180
AUX	178
Kamera	204
Videoudgangsformat	205

Kiitos, että olet ostanut tämän Pioneer-tuotteen.

Lue nämä ohjeet huolellisesti, jotta osaat käyttää malliasi oikein. *Kun olet lukenut ohjeet, talleta ne varmaan paikkaan myöhempiä käyttöä varten.*

Tärkeää

Esimerkeissä olevat kuvaruudut saattavat erota todellisista ruuduista, joita voidaan ilmoittamatta muuttaa suorituskyvyn ja toiminnan parantamiseksi.

Johdanto	231
Yleiskatsaus käsikirjaan	231
● Tämän käsikirjan käyttö	231
● Tässä käsikirjassa käytetyt merkinnät	231
● Tässä käsikirjassa käytetyt termit	231
Huomioita sisäisestä muistista	231
● Ennen auton akun poistamista	231
● Pyyhittävät tiedot	231
Perustoiminnot	232
Osien nimien ja toimintojen tarkastaminen	232
Median kytkeminen	232
● iPodin kytkeminen ja irrottaminen	232
● USB-tallennuslaitteen liittäminen ja irrottaminen	232
Käynnistäminen ja lopettaminen	233
Ensimmäinen käynnistäminen	233
Tavanomainen käynnistyminen	233
Näytön kytkeminen pois päältä	233
● Kun sovellusruuu on käytettävissä	233
● Kun sovellusruuu ei ole käytettävissä	233
Ruutujen käyttö	234
● Kuvaruutujen vaihtaminen kosketuspaneelin näppäimillä	234
● Kuvaruutujen vaihtaminen painikkeilla	235
Tuettu AV-lähde	235
AV-käyttöruudun avaaminen	236
● Etulähteen valinta AV-lähteen valintaruudulla	236
● Etulähteen valinta lähdeluettelosta	236
● Takalähteen valinta	236
AV-lähteen kytkeminen pois päältä	237
Lähdekuvakkeiden järjestyksen vaihtaminen	237
Lähdenäppäimien järjestyksen vaihtaminen	237
Kosketuspaneelin käyttö	237
● Kosketuspaneelin yleisten näppäimien käyttö	238
● Luetteloruutujen käyttö	238
● Aikapalkin käyttö	238
● Näytön näppäimistön käyttö	238
Bluetooth-laitteen rekisteröiminen ja yhdistäminen	239
Yhteislaiteiden valmistelu	239
Bluetooth-laitteiden rekisteröinti	239
● Lähistöllä olevien Bluetooth-laitteiden haku	239

● Bluetooth-laitteiden pariin liittäminen	240
● Automaattinen yhdistäminen Bluetooth-laitteeseen	240
● Rekisteröidyn laitteen poistaminen	241
Rekisteröidyn Bluetooth-laitteen yhdistäminen manuaalisesti	241
Näkyvyyden kytkeminen	241
Langattoman Bluetooth-yhteyden PIN-koodin syöttäminen	242
Bluetooth-laitteen osoitteen näyttäminen	242
Bluetooth-muistin tyhjentäminen	242
Bluetooth-ohjelmiston päivittäminen	243
Bluetooth-ohjelmistoversion näyttäminen	243
Handsfree-puhelujen käyttö	244
Puhelinvalikon näyttäminen	244
● Kosketuspaneelin näppäimet	244
● Ruudun lukeminen	244
Soittaminen	245
● Suora numerovalinta	245
● Soittaminen puhelinluettelossa olevaan numeroon	245
● Historiasta soittaminen	246
● Pikavalintalistan käyttö	247
Puhelun vastaanotto	247
● Tulevaan puheluun vastaaminen	247
Valinnan varmennusruudun pienentäminen	248
Puhelimen asetusten muuttaminen	248
● Automaattinen puheluun vastaaminen	248
● Soittoäänien kytkeminen	248
● Puhelinmuistiossa olevien nimien kääntäminen	248
● Yksityistilan asettaminen	249
● Toisen osapuolen kuuntelun äänenvoimakkuuden säätäminen	249
Puheentunnistustoiminnon käyttäminen (iPhone)	249
Huomioita handsfree-puheluita varten	249
iPodin/iPhonen tai älypuhelimien asetustoiminta	251
iPodin/iPhonen tai älypuhelimien asetuksen perustoiminnot	251
Laitteen liitäntämenetelmän asetus	251
iPod-yhteensopivuus	251
Android™-laitteen yhteensopivuus	252
Apple CarPlay yhteensopivuus	252
MirrorLink laitteen yhteensopivuus	252
Tiedot kunkin laitteen yhteyksistä ja toiminnoista	253
Radion käyttö	255
Kosketuspaneelin näppäimien käyttö	255
Ruudun lukeminen	255
Aloitustoimenpide	256
Aaltoalueen valinta	256
Manuaalinen asemahaku	256
Automaattinen asemahaku	256
Esiivritetyn kanavan valinta esiviritettyjen kanavien listalta	257

Lähetystaajuuksien tallentaminen	257	Aloitustoimenpide	274
Voimakkaimpien lähetystaajuuksien tallentaminen	257	Sekoitustoiston määrittäminen	275
Virittämisen voimakkaisiin taajuuksiin	257	Uusintatoistalueen määrittäminen	275
Liikenneilmoitusten vastaanottaminen	258	Laulu- tai videolähteiden valinta soittolistaruudulta	275
Uutisohjelman automaattisen vastaanoton käyttö	258	Tämän tuotteen iPod-toiminnon käyttäminen omalta iPodilta	276
Virittämisen vaihtoehtoisille taajuuksille	259	Äänikirjan toistonopeuden muuttaminen	277
Asemien rajoittaminen alueelliseen ohjelmistoon	259	Parhailtaan toistettavaan lauluun liittyvien luetteloiden näyttäminen (yhteysshaku)	277
Auto PI -haun kytkeminen	260	Käyttö painikkeilla	277
• Automaattisen PI -haun käyttö esiviritetyille asemille	260	Muun musiikkisovelluksen kuin iPod-musiikin toistaminen iPod-lähteenä	277
FM-virittimen äänenlaadun muuttaminen	260	• Kosketuspaneelin näppäimien käyttö	277
Laulun tietojen tallentaminen iPodiin (iTunes-merkintä)	260	• Ruudun lukeminen	278
Käyttö painikkeilla	260		
Pakattujen audiotiedostojen toistaminen	261	iPhonen tai älypuhelimien sovellusten käyttäminen	279
Kosketuspaneelin näppäimien käyttö	261	Käyttäminen AppRadio Mode	279
Ruudun lukeminen	262	• Kosketuspaneelin näppäimien käyttö (Sov.n ohjauksen sivupalkki)	279
Aloitustoimenpide	263	• Aloitustoimenpide	280
Selaustilan vaihtaminen	263	• Näppäimistön käyttö	281
Tiedostojen valitseminen tiedostonimiluettelosta	263	• Kuvakoon säätäminen (älypuhelimien käyttäjät)	281
Tiedoston valinta juuri soivaan lauluun liittyvien listalta (yhteysshaku)	263	• Sovelluksen kuvan näyttäminen (iPhone ja 30-nastainen liitin)	282
Albumiluettelon näyttäminen	264	• Sovelluksen kuvan näyttäminen (iPhone ja Lightning-liitin)	282
Tiedostojen soittaminen satunnaisessa järjestyksessä	264	• Sovelluksen (älypuhelin) kuvan näyttäminen	283
Uusintatoistalueen määrittäminen	264	Käyttäminen Apple CarPlay	283
Mediatiedoston tyyppi vaihtaminen	264	• Kosketuspaneelin näppäimien käyttö	284
Käyttö painikkeilla	265	• Aloitustoimenpide	284
		• Kuljettajan paikan asettaminen	284
		• Äänenvoimakkuuden säätäminen	284
Pakattujen videotiedostojen soittaminen	266	Käyttäminen MirrorLink	285
Kosketuspaneelin näppäimien käyttö	266	• Kosketuspaneelin näppäimien käyttö (Sov.n ohjauksen sivupalkki)	285
Ruudun lukeminen	267	• Aloitustoimenpide	285
Aloitustoimenpide	267	Äänisekoitustoiminnon käyttö	285
Tiedostojen valitseminen tiedostonimiluettelosta	267		
Uusintatoistalueen määrittäminen	267	Bluetooth-audiolaitteen käyttö	287
Hidastustoisto	268	Kosketuspaneelin näppäimien käyttö	287
Mediatiedoston tyyppi vaihtaminen	268	Ruudun lukeminen	288
Käyttö painikkeilla	268	Aloitustoimenpide	288
		Tiedostojen valitseminen tiedostonimiluettelosta	289
		Tiedostojen soittaminen satunnaisessa järjestyksessä	289
		Uusintatoistalueen määrittäminen	289
		Käyttö painikkeilla	289
Pakattujen pysäytyskuvatiedostojen toistaminen	269	HDMI-lähteen käyttö	290
Kosketuspaneelin näppäimien käyttö	269	Kosketuspaneelin näppäimien käyttö	290
Ruudun lukeminen	269	Ruudun lukeminen	290
Aloitustoimenpide	270	Aloitustoimenpide	290
Tiedostojen valitseminen tiedostonimiluettelosta	270	AUX-lähteen käyttö	291
Tiedostojen soittaminen satunnaisessa järjestyksessä	270	Kosketuspaneelin näppäimien käyttö	291
Uusintatoistalueen määrittäminen	270	Ruudun lukeminen	291
Mediatiedoston tyyppi vaihtaminen	271	Aloitustoimenpide	291
Diaesityksen aikavälin asettaminen	271	Videosignaalin asettaminen	292
Käyttö painikkeilla	271	Käyttöruudun vaihtaminen	292
iPodin käyttö	272	AV-sisääntulon käyttö	293
Kosketuspaneelin näppäimien käyttö (audio)	273	Kosketuspaneelin näppäimien käyttö	293
Kosketuspaneelin näppäimien käyttö (video)	273		
Ruudun lukeminen (audio)	274		
Ruudun lukeminen (video)	274		

Ruudun lukeminen	293
Aloitustoimenpide	293
Videosignaalin asettaminen	294
MIXTRAXin käyttö	295
Kosketuspaneelin näppäimet	295
Kohteen valitseminen kappaleiden toistamiseksi	295
Ei toistettavien kappaleiden valitseminen	295
Toisto-osan määritys	296
Vilkkumallin asettaminen	296
Järjestelmäasetukset	297
FM-viritysaskelen asettaminen	297
Bluetooth-audiolähteen aktivointi	297
Jatkuvan virityksen asettaminen	297
AV-tulon asettaminen	297
Peruutuskameran asetukset	298
• Peruutuskameran aktivoinnin asettaminen	298
• Takakameran napaisuuden asetus	298
Kameran asettaminen Kameranäkymä -tilaan	299
Pysäköintiavustuksen suuntaviivojen näyttö	299
Suuntaviivojen asetuttaminen takanäkymään	299
Turvallisuusutilan asettaminen	300
Esittelyruudun kytkeminen pois päältä	301
Järjestelmäkieleen valinta	301
Näppäimistökielen asettaminen iPhone-sovelluksella	301
Äänimerkin asettaminen	301
Kuvan säätäminen	302
Laitelmistoverion näyttäminen	303
Laitelmiston päivitys	303
Johtoliitosten tarkistaminen	303
Äänen säädöt	305
Vaimennin/balanssisäädön käyttö	305
Balanssisäädön käyttö	305
Puhelunaikaisen mykistyksen/vaimennuksen kytkeminen	306
Lähteen tasojen säätö	306
Suodattimen säätö	308
• Etu- ja takakaiuttimien ulostulon säätö	308
• Subwoofer-ulostulon käyttö	308
Kuulijan paikan valitseminen	309
Kaiuttimien ulostulotasojen hienosäätö	309
Aikatasauksen säätäminen	310
Taajuuskorjaimen käyttö	311
• Taajuuskorjaimen käyrien hakeminen	311
• Taajuuskorjainkäyrien mukauttaminen	312
• Autom. säädetyin taajuuskorjaimen käyttö	312
Taajuuskorjaimen käyrän automaattinen säätäminen (Auto EQ)	312
• Ennen automaattisen taajuuskorjaustoiminnon käyttöä	313
• Autom.korj.n suorittaminen	313
Teemavalikko	315
Taustanäytön valinta	315
• Vaihdaminen USB-tallennuslaitteeseen tallennettuun taustanäytön kuvaan	315
Valaistuksen värin määrittäminen	315
• Värin valinta esivalituista väreistä	315
• Käyttäjän määrittämän värin luominen	316
Teeman värin valinta	316
Kellon kuvan valinta	316
Ennalta asetetun käynnistyskuvan vaihtaminen	317
• Vaihdaminen USB-tallennuslaitteeseen tallennettuun käynnistyskuvaan	317
Videosoitimen asettaminen	318
DivX VOD -rekisteröintikoodin näyttö	318
DivX VOD -rekisteristöpoistokoodin näyttö	318
Takakameran videosignaalin asettaminen	318
Videon ulostulomuodon asettaminen	319
Suosikkivalikko	320
Pikavalinnan luominen	320
Pikavalinnan valinta	320
Pikavalinnan poistaminen	320
Yleiset toiminnot	321
Kellonajan ja päivämäärän asettaminen	321
Laulun tietojen tallentaminen iPodiin (iTunes-merkintä)	321
"Sound Retriever" -toiminnon asetukset	322
Laajakuvatilan muuttaminen	322
Muut toiminnot	324
Videon valinta takanäyttöä varten	324
Varkaudenestotoiminnon asetukset	324
• Salasanana asettaminen	324
• Salasanana syöttäminen	325
• Salasanana poisto	325
• Unohtunut salasana	325
Tämän tuotteen palauttaminen oletusasetuksiin	325
• Oletusasetusten palauttaminen	326
Liite	327
Vianmääritys	327
Virheviestit	328
Sijaintitekniikka	332
• Paikannus GPS:n avulla	332
Suurten vikojen hallinta	332
• Kun GPS-paikannus ei ole mahdollista	332
• Tilanteet, joissa huomattavat paikannusvirheet ovat todennäköisiä	332
Soitettavan median lisätiedot	335
• Yhteensopivuus	335
• Median yhteensopivuustaulukot	337
Näyttötiedot	340
• Puh.luettelo -valikko	340
• Järjestelmä-valikko	340
• Teema-valikko	340
• Audio-valikko	341
• Videoasetukset-valikko	341
• Bluetooth-valikko	341

Yleiskatsaus käsikirjaan

Muista lukea **Tärkeää tietoa käyttäjälle** (erillinen käsikirja) ennen tämän tuotteen käyttämistä. Se sisältää varoituksia ja muita tärkeitä tietoja, jotka on syytä ottaa huomioon.

Tämän käsikirjan käyttö

Toimintamenetelmän löytäminen sille, mitä haluat tehdä

Kun olet päättänyt, mitä haluat tehdä, tarvitsemasi sivu löytyy kohdasta "Sisältö".

Toimintamenetelmän löytäminen valikkonimestä

Jos haluat tarkistaa ruudulla näytetyn kohdan merkityksen, löydät tarvitsemasi sivun kohdasta "Näyttötiedot" käsikirjan lopussa.

Tässä käsikirjassa käytetyt merkinnät

Ennen kuin jatkat, lue seuraavat tiedot tässä käsikirjassa käytetyistä esitystavoista. Näiden esitystapojen tunteminen on avuksi, kun opettelet uuden laitteen käyttöä.

- Tämän tuotteen painikkeiden nimet kirjoitetaan **SUURAAKKOSILLA, LIHAVOITUNA:** esim.) **HOME**-painike, **MODE**-painike.
- Valikkokohteet, ruutuotsikot ja toiminnalliset osat kirjoitetaan **lihavoituna** lainausmerkeissä " ": esim.) "**Järjestelmä**" -ruutu tai "**Audio**" ruutu
- Ruudussa käytettävissä olevat kosketuspaneelin näppäimet kirjoitetaan **lihavoituna** hakasulkuihin []: esim.) **[Radio]**, **[AV-lähteen asetukset]**.
- Lisätiedot, vaihtoehdot ja muut ilmoitukset esitetään seuraavassa muodossa: esim.)
 - Ellei kodin sijaintia ole vielä tallennettu, aseta se ensimmäiseksi.
- Muiden samalla ruudulla olevien näppäimien toimintojen kuvaukset on osoitettu merkillä ■ kuvauksen alussa: esim.)

- Jos kosketat **[OK]**, merkintä poistetaan.
- Viitteet esitetään seuraavasti: esim.)
 - Lisätietoja varten toiminnoista katso "Ruutujen käyttö" sivulla 234.

Tässä käsikirjassa käytetyt termit

"Etnäyttö" ja "takanäyttö"

Tässä ohjekirjassa tuotteen runkoon kiinnitettyä näyttöä kutsutaan "etnäytöksi". Kaikkia kaupallisesti saatavissa olevia tähän tuotteeseen liitettävissä olevia lisänäyttöjä kutsutaan nimellä "takanäyttö".

"Videokuva"

"Videokuva" tarkoittaa tässä käsikirjassa DivX[®]:stä, iPodista tai tähän järjestelmään RCA-kaapelilla yhdistetystä mistä tahansa laitteesta, kuten yleiskäyttöön tarkoitettuun AV-laitteesta, tulevaa liikkuvaa kuvaa.

"iPod"

Tässä käsikirjassa iPodia ja iPhonea kutsutaan nimellä "iPod".

Huomioita sisäisestä muistista

Ennen auton akun poistamista

Jos akku irrotetaan tai tyhjenee, laitteen muisti tyhjenee ja se on ohjelmoitava uudelleen.

- Jotakin asetuksia ja tallennettuja sisältöjä ei palauteta.

Pyyhittävät tiedot

Tiedot pyyhitään irrottamalla keltainen johdin akusta (tai irrottamalla itse akku).

- Jotakin asetuksia ja tallennettuja sisältöjä ei palauteta.

Osien nimien ja toimintojen tarkastaminen

Tässä luvussa kuvataan osien nimet ja painikkeiden päätoiminnot.

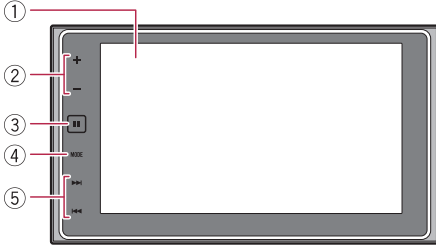

① LCD-näyttö

② VOL (+/-) -painike

Koskettamalla säädät AV-lähteen (audio ja video) äänenvoimakkuutta.

③ HOME-painike

- Koskettamalla avaat päävalikkoruudun.
- ➔ Lisätietoja varten toiminnoista katso "Ruutujen käyttö" sivulla 234.
- Aktivoi äänentunnistustoiminto koskettamalla pitkään.
- ➔ Lisätietoja on kohdassa "Puheentunnistustoiminnon käyttäminen (iPhone)" sivulla 249 ja "Kosketuspaneelin näppäimien käyttö" sivulla 284.

④ MODE-painike

- Koskettamalla siirryt sovellusruudun ja AV-käyttöruudun välillä.
- Jos näyttö ei voi siirtyä AV-käyttöruudusta sovellusruutuun, kun **MODE**-painiketta kosketaan, näyttö sammuu.
- ➔ Lisätietoja varten toiminnoista katso "Ruutujen käyttö" sivulla 234.
- Sammuta näyttö koskettamalla pitkään.
- ➔ Lisätietoja on kohdassa "Näytön kytkeminen pois päältä" sivulla 233.

⑤ TRK-painike

- Koskettamalla suoritetaan manuaalista asemahaku-, pikakelaus eteenpäin- tai taaksepäin- ja kappaleenhakutoimintoa.

Median kytkeminen

iPodin kytkeminen ja irrottaminen

iPodin kytkeminen

- ➔ Lisätietoja varten liitoksista katso Asennusopas.

iPodin irrottaminen

- Vedä kaapelit irti sen jälkeen kun on tarkastettu, ettei sen tietoja ole käytössä.

USB-tallennuslaitteen liittämisen ja irrottamisen

- Tämä tuote ei mahdollisesti toimi parhaimmillaan joidenkin ulkopuolisten USB-tallennuslaitteiden kanssa.
- Kytkeminen USB-hubin kautta ei ole mahdollista.
- Liittämistä varten tarvitaan USB-kaapeli.

USB-tallennuslaitteen liittämisen

- Liitä USB-tallennuslaite USB-liittimeen.

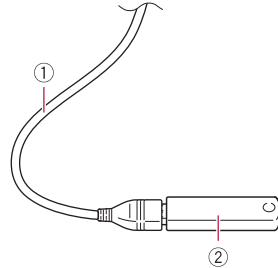

① USB-kaapeli

② USB-tallennuslaite

USB-tallennuslaitteen irrottaminen

- Vedä USB-tallennuslaite irti sen jälkeen kun on tarkastettu, ettei sen tietoja ole käytössä.

Käynnistäminen ja lopettaminen

- Käynnistä järjestelmä käynnistämällä moottori.**

Hetken kuluttua käynnistyskuva ilmestyy ruudulle muutamaksi sekunniksi.
- Päätä järjestelmän käyttö sammuttamalla ajoneuvon moottori.**

Tämä tuote kytkeytyy myös pois päältä.

Ensimmäinen käynnistäminen

Valitse tämän tuotteen ensimmäisen käytön yhteydessä käytettävä kieli.

- Käynnistä järjestelmä käynnistämällä moottori.**

Hetken kuluttua käynnistyskuva ilmestyy ruudulle muutamaksi sekunniksi.

“Select Program Language” -ruutu avautuu.
- Kosketa kieltä, jota haluat käyttää näytöllä.**
- Kosketa seuraavaa näppäintä.**



Näyttää “Älypuhelimien asetus” -ruudun.

- Kosketa asetettavaa kohdetta.**

↳ Lisätietoja on kohdassa “Tiedot kunkin laitteen yhteyksistä ja toiminnoista” sivulla 253.
- Kosketa seuraavaa näppäintä.**



Näyttää päävalikkoruudun.

- Jos kosketat , näyttö palaa edelliseen ruutuun.

Tavanomainen käynnistys

- Käynnistä järjestelmä käynnistämällä moottori.**

Hetken kuluttua käynnistyskuva ilmestyy ruudulle muutamaksi sekunniksi.

 - Näyttöön tuleva ruutu vaihtelee edellisistä olosuhteista riippuen.
 - Jos varkaudenestotoiminto on käytössä, on syötettävä salasana.

Näytön kytkeminen pois päältä

Näytön voi kytkeä pois päältä yöllä tai kun ruutu on liian kirkas.

Kun sovellusruutu on käytettävissä

- Kosketa pitkään MODE-painiketta.**

Näyttö sammuu.

Kun sovellusruutu ei ole käytettävissä

- Kosketa MODE-painiketta.**

Näyttö sammuu.

 - Jos kosketat ruutua näytön ollessa sammuksissa, se palaa alkuperäiseen ruutuun.

Ruutujen käyttö

Kuvaruutujen vaihtaminen kosketuspaneelin näppäimillä

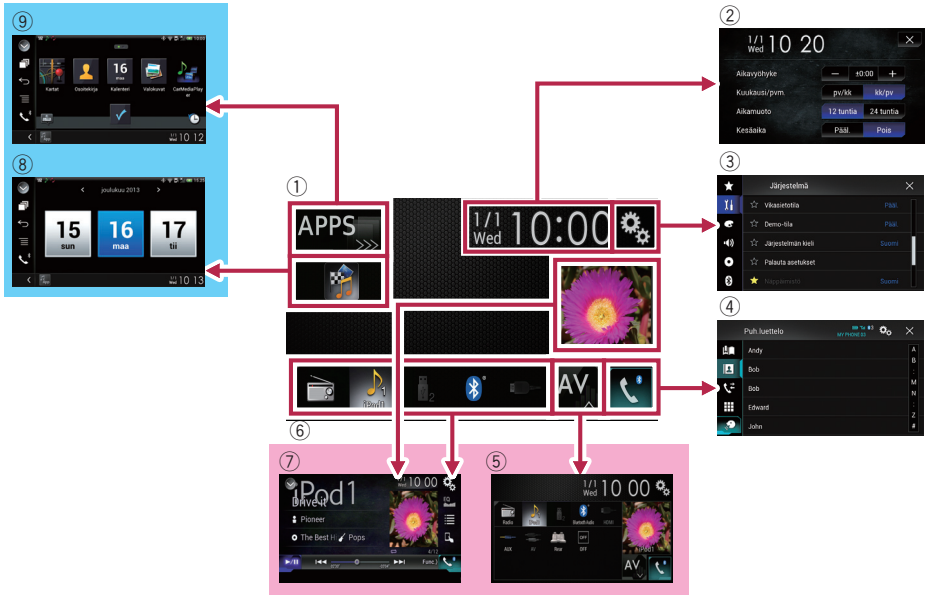

Kuvaruutujen vaihtaminen painikkeilla

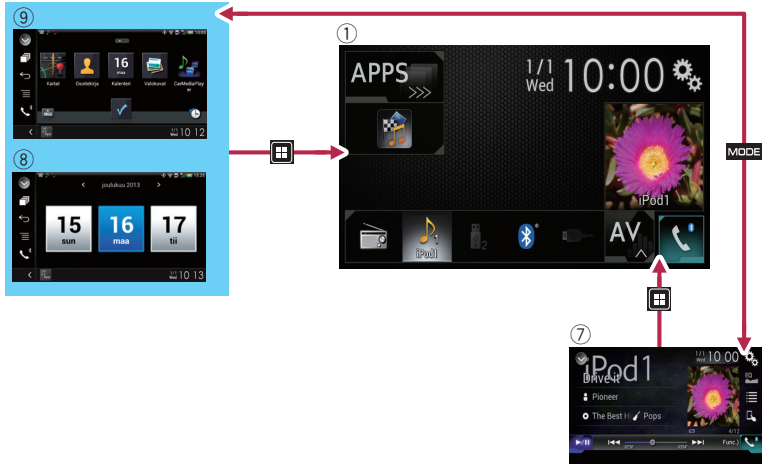

① Päävalikkoruutu

Tämä on alkuvalikko, josta pääsee haluttuihin ruutuihin ja käyttämään eri toimintoja.

- Koskettamalla **HOME**-painiketta, päävalikkoruutu tulee näkyviin.
- [Sovellukset]** näkyy, kun **AppRadio Mode** tai **MirrorLink** on päällä.
- [Apple CarPlay]** näkyy, kun **Apple CarPlay** on päällä.

② Aika ja päivämäärä asetusruutu

Voit määrittää ajan ja päivämäärän asetuksia.

③ Asetukset valikkoruutu

Voit mukauttaa järjestelmän, ääniasetuksia jne.

④ Puh.luettelo valikkoruutu

Voit avata handsfree-puheluun liittyvän ruudun.

⑤ AV-lähteen valintaruutu

Voit valita AV-lähteen.

⑥ Suosikkilähteen kuvakkeet

Voit näyttää usein käytettyjen lähteiden kuvakkeet vetämällä kuvakkeet näyttöalueelle.

➔ Lisätietoja varten toiminnosta katso "Lähdekuvakkeiden järjestyksen vaihtaminen" sivulla 237.

⑦ AV-käyttöruutu

Voit räätälöidä kunkin lähteen asetuksia.

⑧ Sovelluksen käyttöruutu

Voit ohjata iPhone'n tai älypuhelimien sovelluksia suoraan tässä tuotteessa.

- Ellei sovelluksia ole käytettävissä, ei Sovelluksen käyttöruutu ole näkyvässä.

⑨ Sovellusvalikkoruutu

Tämä tuote voi siirtyä sovellusvalikkoon, jossa voit näyttää ja käyttää iPhone'n tai älypuhelimien sovellusta ruudulla.

- Ellei sovelluksia ole käytettävissä, ei Sovelluksen valikkoruutu ole näkyvässä.

Tuettu AV-lähde

Tällä tuotteella voidaan toistaa tai käyttää seuraavia lähteitä.

- Radio (FM, MW/LW)

Seuraavia lähteitä voidaan toistaa tai käyttää liittämällä lisälaitte.

- USB
- iPod
- Bluetooth-audio
- AV-syöte (AV)
- AUX
- HDMI

AV-käyttöruudun avaaminen

1. Avaa päävalikkoruutu koskettamalla HOME-painiketta.
2. Kosketa AV:n käyttönäppäintä.



① AV:n käyttönäppäin

Esiin tulee AV-käyttöruutu.



① Näyttää lähdelistan.

↳ Lisätietoja on kohdassa "Etulähteen valinta lähdeluettelosta" sivulla 236.

② Näyttää Aika ja päivämäärä -asetusruudun.

↳ Lisätietoja on kohdassa "Kellonajan ja päivämäärän asettaminen" sivulla 321.

③ Näyttää Asetukset-valikkoruudun.

④ Hakee takaisin taajuuskorjaimen käyrät.

↳ Lisätietoja on kohdassa "Taajuuskorjaimen käyttö" sivulla 311.

⑤ Näyttää Puh.luettelo-valikkoruudun.

↳ Lisätietoja on kohdassa "Puhelinvalikon näyttäminen" sivulla 244.

Etulähteen valinta AV-lähteen valintaruudulla

1. Avaa päävalikkoruutu koskettamalla HOME-painiketta.
2. Kosketa seuraavaa näppäintä.



Näyttää AV-lähteen valintaruudun.

3. Kosketa valittavaa lähdekuvaketta. Valitun lähteen AV-käyttöruutu avautuu.

Etulähteen valinta lähdeluettelosta

Tämä toiminto ei ole käytettävissä Apple CarPlay -puhelun aikana.

1. Avaa päävalikkoruutu koskettamalla HOME-painiketta.
2. Kosketa AV-käyttönäppäintä.



① AV-käyttönäppäin

Esiin tulee AV-käyttöruutu.

3. Kosketa seuraavaa näppäintä.



Näyttää lähdelistan.

4. Kosketa valittavaa lähdenäppäintä. Valitun lähteen AV-käyttöruutu avautuu.

Takalähteen valinta

Takanäytölle voi valita lähteen ulostulon.

- ↳ Lisätietoja varten toiminnoista katso "Videon valinta takanäyttöä varten" sivulla 324.

AV-lähteen kytkeminen pois

päältä

Lopeta toisto tai AV-lähteen vastaanottaminen kytkemällä AV-lähde pois päältä.

1. Avaa päävalikkoruutu koskettamalla HOME-painiketta.
2. Kosketa seuraavaa näppäintä.



Näyttää AV-lähteen valintaruudun.

3. Kosketa [Pois].

AV-lähde kytketään pois päältä.

Lähdekuvakkeiden järjestyksen vaihtaminen

Lähdekuvakkeiden näyttöjärjestystä AV-lähteen valintaruudussa voi vaihtaa.

- Tämä toiminto on käytettävissä vain kun pysäytät ajoneuvon turvalliseen paikkaan ja kytket käsijarrun päälle.

1. Avaa päävalikkoruutu koskettamalla HOME-painiketta.
2. Kosketa seuraavaa näppäintä.



Näyttää AV-lähteen valintaruudun.

3. Kosketa pitkään lähdekuvaketta ja vedä kuvake haluttuun kohtaan.

- Jos lähdekuvaketta siirretään, myös järjestys lähdeluettelossa muuttuu.

Lähdenäppäimien järjestyksen vaihtaminen

Lähdenäppäimien näyttöjärjestystä lähdeluettelossa voi vaihtaa.

- Tämä toiminto on käytettävissä vain kun pysäytät ajoneuvon turvalliseen paikkaan ja kytket käsijarrun päälle.
- Tämä toiminto ei ole käytettävissä Apple CarPlay -puhelin aikana.

1. Avaa päävalikkoruutu koskettamalla HOME-painiketta.
2. Kosketa AV-käyttönäppäintä.



① AV-käyttönäppäin

Esiin tulee AV-käyttöruutu.

3. Kosketa seuraavaa näppäintä.



Näyttää lähdelistan.

4. Kosketa seuraavaa näppäintä.



Lähdenäppäimiä voidaan siirtää.

5. Vedä lähdenäppäin haluttuun kohtaan.

6. Kosketa seuraavaa näppäintä.



Palauttaa edelliseen ruutuun.

- Jos lähdenäppäintä siirretään, myös päävalikkoruudussa ja AV-lähteruudussa näkyvät lähdekuvakkeet siirtyvät.

Kosketuspaneelin käyttö

Tätä tuotetta voi käyttää koskettamalla sormilla ruudulla olevia merkkejä ja kohteita (kosketuspaneelin näppäimiä).

- Varo vahingoittamasta LCD-näyttöä koskettamalla kosketuspaneelin näppäimiä ainoastaan kevyesti sormella.

Kosketuspaneelin yleisten näppäimien käyttö

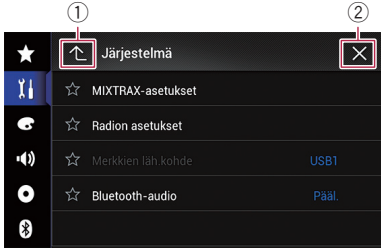

- 1 Palauttaa edelliseen ruutuun.
- 2 Sulkee ruudun.

Luetteloruutujen käyttö



- 1 Listan kohteen koskettamisella voidaan kaventaa vaihtoehtoja ja jatkaa seuraavaan toimintaan.
- 2 Näkyy, kun kaikki merkit eivät näy näyttöalueella.
Jos kosketat näppäintä, loput merkit vierivät näkyviin.
- 3 Tulee näyttöön, kun kaikkia kohteita ei voida näyttää yhdellä sivulla.
Näytä mahdolliset piilotetut kohteet vetämällä selauspalkkia.
Voit myös tarttua luetteloon ja vetää sitä näyttääksesi piilossa olevat kohteet.

Aikapalkin käyttö

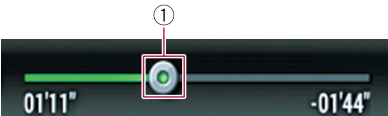

- 1 Voit vaihtaa toistokohtaa vetämällä näppäintä.

- Näppäimen kohtaa vastaava toiston aika näkyy näppäintä vedettäessä.
- Tämä toiminto ei ole käytettävissä kun iPodin toimintoa käytetään iPhone 5s:llä, iPhone 5c:llä, iPhone 5:llä tai iPod touchilla (5. sukupolvi).

Näytön näppäimistön käyttö



- 1 Näyttää syötetyt merkit. Ellei tekstiruutua ole olemassa, näkyviin tulee tietoja sisältävä ohje.
- 2 Mahdollistaa kohdistimen siirtämisen kosketusten lukumäärän verran merkkejä oikealle tai vasemmalle.
- 3 Koskettamalla näppäimiä merkit tulevat tekstiruutuun.
- 4 Poistaa syötetyn tekstin kirjain kerrallaan tekstin lopusta lähtien. Näppäimen jatkuva kosketus poistaa koko tekstin.
- 5 Vahvistaa syötön ja mahdollistaa siirtymisen seuraavaan vaiheeseen.
- 6 Voit jättää välejä.
Tekstiin tulee kosketusten lukumäärää vastaava väli.
- 7 Vaihtaa aakkosten ja numeroiden/symbolien välillä.
- 8 Voit vaihtaa suuraakkosten ja pienien kirjaimien välillä.

Bluetooth-laitteen rekisteröiminen ja yhdistäminen

Jos laite tukee Bluetooth®-tekniikkaa, tämä tuote voidaan liittää laitteeseen langattomasti. Tämä osa kuvaa, miten Bluetooth-yhteys muodostetaan.

Katso lisätietoja liitettävyydestä langattomaan Bluetooth-toimintaa käyttävään laitteeseen web-sivultamme.

- “Bluetooth”**-valikko on käytettävissä vain kun pysäytät ajoneuvon turvalliseen paikkaan ja kytket käsijarrun päälle.

Yhteislaitteiden valmistelu

Tässä tuotteessa on sisäänrakennettu toiminto langatonta Bluetooth-toimintaa käyttäviä laitteita varten.

- ➔ Lisätietoja on kohdassa “Huomioita handsfree-puheluita varten” sivulla 249.

Tähän laitteeseen voi rekisteröidä ja sillä voi käyttää seuraavat profiilit omaavia laitteita.

- HFP (Hands Free Profile)
- A2DP (Advanced Audio Distribution Profile)
- SPP (Serial Port Profile)

- Kun tämä tuote kytketään pois päältä, Bluetooth-yhteyskin katkeaa. Kun järjestelmä käynnistyy uudelleen, se yrittää automaattisesti muodostaa yhteyden aikaisemmin yhdistettyyn laitteeseen. Siinäkin tapauksessa, että yhteys jostain syystä katkeaa, järjestelmä yhdistää automaattisesti uudelleen kyseiseen laitteeseen (paitsi jos laitteen toiminnot ovat katkaissheet yhteyden).

- Bluetooth-yhteys katkaistaan, jos **Apple CarPlay** kytketään päälle.

Bluetooth-laitteiden rekisteröinti

Langatonta Bluetooth-toimintaa käyttävä laite on rekisteröitävä, kun se yhdistetään ensimmäistä kertaa tähän tuotteeseen. Laitteita voidaan rekisteröidä yhteensä kolme kappaletta. Käytettävissä on kaksi rekisteröintimenetelmää:

- Lähistöllä olevien Bluetooth-laitteiden haku
- Bluetooth-laitteiden pariaksi liittäminen

- Jos kolme laitetta on jo pariliitetty, näyttöön tulee **“Muisti täysi”** eikä pariliitosta voida tehdä. Tällöin on ensin poistettava jokin pariliitetty laite.
- ➔ Lisätietoja on kohdassa “Rekisteröidyn laitteen poistaminen” sivulla 241.

Lähistöllä olevien Bluetooth-laitteiden haku

Järjestelmä etsii tämän tuotteen lähellä olevia käytettävissä olevia laitteita, näyttää niiden luettelon ja rekisteröi ne yhteyttä varten.

- Kun laite on jo yhdistetty, tämä toiminto ei ole käytössä.

1. Ota omien laitteiden langaton Bluetooth-toiminta käyttöön.

- Joissakin laitteissa ei tarvita minkäänlaista toimenpidettä langattoman Bluetooth-tekniikan käyttöön ottamista varten. Katso lisätietoja laitteiden käyttöohjeista.

2. Avaa päävalikkoruutu koskettamalla HOME-painiketta.

3. Kosketa seuraavia näppäimiä seuraavassa järjestyksessä.



“Bluetooth”-ruutu avautuu.

4. Kosketa [Yhteys].

5. Kosketa seuraavaa näppäintä.



Käynnistyy haku.

Järjestelmä hakee Bluetooth-laitteita, jotka odottavat yhteyttä, ja näyttää ne luettelomuodossa, jos laite löytyy.

- Luetteloon tulee korkeintaan 30 laitetta niiden löytymisjärjestyksessä.

6. Odota, kunnes Bluetooth-laite näkyy luettelossa.

- Ellei liitettävää Bluetooth-laitetta näy, tarkista, että laite odottaa langatonta Bluetooth-toimintayhteyttä.

7. Kosketa Bluetooth-laitteen nimeä, jonka haluat rekisteröidä.

Liitettäessä näkyy **“Parikytkee... Odota.”**. Jos yhteys muodostuu, näkyy **“Parikytketty”**.

- Jos laitteesi tukee SSP:tä (Secure Simple Pairing), tämän tuotteen näyttöön ilmestyy kuusinumeroisen luku. Kosketa **[Kyllä]** laitteen liittämiseksi pariksi.
- Jos yhteys epäonnistuu, näkyy **“Virhe”**. Jos näin käy, aloita alusta ja yritä uudelleen.
- PIN-koodin alkuasetus on **“0000”**, mutta sen voi muuttaa.
- ⇒ Lisätietoja on kohdassa “Langattoman Bluetooth-yhteyden PIN-koodin syöttäminen” sivulla 242.
- Kun yhteys on luotu, laitteen nimi näytetään. Katkaise yhteys koskettamalla laitteen nimeä.

Kun laitteen rekisteröinti on onnistunut, Bluetooth-yhteys on muodostettu järjestelmästä.

Rekisteröidyn laitteen luetteloruudun profiilikuvakkeet ovat näkyvillä ja valaistu seuraavalla tavalla.



Valaistaan, kun matkapuhelin on yhdistetty HFP:llä (Hands-Free Profile).



Sytytty, kun audiolaitteen liittäminen A2DP:llä (Advanced Audio Distribution Profile)/ AVRCP:llä (Audio/Video Remote Control Profile) on onnistunut.



Valaistaan, kun Bluetooth-yhteys on muodostettu SPP:llä (Serial Port Profile).

- Pariksi liittämisen jälkeen laitteeseen rekisteröity puhelinluettelo lähetetään automaattisesti tähän tuotteeseen.
- Jos kosketat seuraava näppäintä, voit vaihtaa näytön laitenimien ja Bluetooth-laitteen osoitteiden välillä.



Vaihtaa laitenimien ja Bluetooth-laiteosoitteiden välillä.

Bluetooth-laitteiden pariksi liittäminen

Bluetooth-laitteen voi rekisteröidä asettamalla tämä tuote odotustilaan ja pyytämällä yhteys Bluetooth-laitteesta.

Ennen rekisteröintiä, varmista, että **“Näkyvyys”** on asetettu **“Bluetooth”**-valikossa **“Päälle”**.

⇒ Lisätietoja on kohdassa “Näkyvyyden kytkeminen” sivulla 241.

1. Ota omien laitteiden langaton Bluetooth-toiminta käyttöön.

Joissakin laitteissa ei tarvita minkäänlaista toimenpidettä langattoman Bluetooth-tekniikan käyttöön ottamista varten. Katso lisätietoja laitteiden käyttöohjeista.

2. Käytä laitteen Bluetooth-asetusta tämän tuotteen yhdistämiseksi pariksi laitteen kanssa.

Jos pyydetään PIN-koodia, syötä PIN-koodi. (Oletuksenmukainen PIN-koodi on **“0000”**.)

Kun laitteen rekisteröinti on onnistunut, yhteysasetukset määritetään laitteesta.

Ellei rekisteröinti onnistu, toista menetelmä alusta saakka.

Automaattinen yhdistäminen Bluetooth-laitteeseen

Jos tämä toiminto kytketään päälle, yhteys Bluetooth-laitteen ja tämän tuotteen välillä muodostuu automaattisesti heti kun kummatkin laitteet ovat alle kahden metrin päässä toisistaan.

Jos tämä toiminto on asetettu päälle, yhteys viimeksi liitettyyn Bluetooth-laitteeseen luodaan automaattisesti, kun virta kytketään päälle.

1. Avaa päävalikkoruutu koskettamalla HOME-painiketta.

2. Kosketa seuraavia näppäimiä seuraavassa järjestyksessä.



“Bluetooth”-ruutu avautuu.

3. Kosketa toistuvasti [Autom. yhdist.], kunnes haluttu asetus tulee näkyviin.

- **Pääl.** (oletus):
Kytkee automaattisen yhteyden päälle.
- **Pois:**
Kytkee automaattisen yhteyden pois päältä.

Jos Bluetooth-laite on valmis langatonta Bluetooth-yhteyttä varten, muodostetaan yhteys automaattisesti tähän tuotteeseen.

Jos yhteys ei muodostu, "**Autom. yhteys epäonnistui. Yritä uudelleen?**" tulee näkyviin.

Kosketa [**Kyllä**] yhdistämiseksi uudelleen.

- Kytke automaattinen yhteys pois päältä koskettamalla uudelleen [**Autom. yhdist.**].
 - Kun yhteys on luotu ensimmäisen kerran, yhteys laitteeseen muodostetaan automaattisesti siitä lähtien, kun virtalukko kytketään päälle seuraavan kerran.

Rekisteröidyn laitteen poistaminen

Jos kolme Bluetooth-laitetta on jo rekisteröity ja haluat lisätä vielä yhden, on ensin poistettava yksi rekisteröidyistä laitteista.

- Jos rekisteröity puhelin poistetaan, kaikki puhelinta vastaavat puhelinluettelokohdat ja historialuettelot tyhjennetään myös.

⚠ VAARA

Älä kytke tätä laitetta pois toiminnasta, kun pariliitettyä Bluetooth-puhelinta ollaan poistamassa.

1. Avaa päävalikkoruutu koskettamalla **HOME**-painiketta.
2. Kosketa seuraavia näppäimiä seuraavassa järjestyksessä.



"Bluetooth"-ruutu avautuu.

3. Kosketa [**Yhteys**].
4. Kosketa seuraavaa näppäintä.



Poistaa pariliitetyn laitteen.

Näyttöön tulee viesti, joka kehottaa poistamaan rekisteröidyn laitteen.

5. Kosketa [**Kyllä**].

Laite poistetaan.

Rekisteröidyn Bluetooth-laitteen yhdistäminen manuaalisesti

Yhdistä Bluetooth-laite seuraavissa tapauksissa manuaalisesti:

- Rekisteröityjä Bluetooth-laitteita on vähintään kaksi ja haluat manuaalisesti valita käytettävän laitteen.
- Haluta yhdistää irti kytketyn Bluetooth-laitteen uudelleen.
- Yhteyttä ei voida jostain syystä automaattisesti luoda.

Mikäli haluat aloittaa yhteydenoton manuaalisesti, menettele seuraavalla tavalla.

1. Ota omien laitteiden langaton Bluetooth-toiminta käyttöön.

- Joissakin laitteissa ei tarvita minkäänlaista toimenpidettä langattoman Bluetooth-tekniikan käyttöön ottamista varten. Katso lisätietoja laitteiden käyttöohjeista.

2. Avaa päävalikkoruutu koskettamalla **HOME**-painiketta.

3. Kosketa seuraavia näppäimiä seuraavassa järjestyksessä.



"Bluetooth"-ruutu avautuu.

4. Kosketa [**Yhteys**].

5. Kosketa sen laitteen nimeä, jonka haluat yhdistää.

Näkyvyyden kytkeminen

Tämä toiminto määrittää asetetaanko tämä tuote näkyviin muissa tuotteissa.

1. Avaa päävalikkoruutu koskettamalla **HOME**-painiketta.

2. Kosketa seuraavia näppäimiä seuraavassa järjestyksessä.



“Bluetooth”-ruutu avautuu.

3. Kosketa toistuvasti [Näkyvyys], kunnes haluttu asetus tulee näkyviin.
 - **Pääl.** (oletus):
Kytkee näkyvyyden päälle.
 - **Pois:**
Kytkee näkyvyyden pois päältä.

Langattoman Bluetooth-yhteyden PIN-koodin syöttäminen

Jos haluat yhdistää Bluetooth-laitteesi tähän laitteeseen langatonta Bluetooth-teknologiaa käyttäen, on Bluetooth-laitteeseen syötettävä PIN-koodi yhdistämisen vahvistamiseksi.

Oletuskoodi on “0000”, mutta sen voi muuttaa tällä toiminnolla.

1. Avaa päävalikkoruutu koskettamalla **HOME**-painiketta.
2. Kosketa seuraavia näppäimiä seuraavassa järjestyksessä.



“Bluetooth”-ruutu avautuu.

3. Kosketa [PIN-koodin syöttö].
“PIN-koodi” -ruutu avautuu.
4. Syötä pin-koodi koskettamalla [0] – [9] (enintään 8 numeroa).
5. Kosketa seuraavaa näppäintä.



Tallentaa PIN-koodin tähän laitteeseen.

Bluetooth-laitteen osoitteen näyttäminen

Tämä tuote voi näyttää oman Bluetooth-laitteen osoitteen.

1. Avaa päävalikkoruutu koskettamalla **HOME**-painiketta.
2. Kosketa seuraavia näppäimiä seuraavassa järjestyksessä.



“Bluetooth”-ruutu avautuu.

3. Kosketa [Laitetiedot].
Bluetooth-laiteosoite näytetään.

Bluetooth-muistin tyhjentäminen

⚠ VAARA

Älä kytke tätä tuotetta koskaan pois päältä, kun Bluetooth-muistia tyhjenetään.

1. Avaa päävalikkoruutu koskettamalla **HOME**-painiketta.
2. Kosketa seuraavia näppäimiä seuraavassa järjestyksessä.



“Bluetooth”-ruutu avautuu.

3. Kosketa [Bluetooth-muisti tyhjä].
4. Kosketa [Tyhjä].
Vahvistusruutu avautuu.
5. Kosketa [OK].
Bluetooth-muisti tyhjenee.
 - Jos et halua tyhjentää muistia, kosketa [Peru].

Bluetooth-ohjelmiston päivittäminen

Tällä toiminnolla tähän tuotteeseen päivitetään uusin Bluetooth-ohjelmisto. Katso web-sivustoltamme tietoja Bluetooth-ohjelmistosta ja päivityksestä.

- Lähde kytetään pois päältä ja Bluetooth-yhteys katkeaa, ennen kuin prosessi käynnistyy.

⚠ VAARA

Älä koskaan kytke laitetta pois päältä äläkä irrota puhelinta ohjelmiston päivityksen aikana.

1. Avaa päävalikkoruutu koskettamalla **HOME**-painiketta.
2. Kosketa seuraavia näppäimiä seuraavassa järjestyksessä.

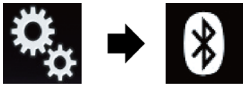

“Bluetooth”-ruutu avautuu.

3. Kosketa [**BT-ohjelmiston päivitys**].
4. Kosketa [**Käynn.**].

Tiedonsiirtoruutu tulee näkyviin.

- Lopeta Bluetooth-ohjelmiston päivitys noudattamalla näytössä olevia ohjeita.

Bluetooth-ohjelmistoversion näyttäminen

Jos tämä tuote ei toimi kunnolla, pitää jälleenmyyjää mahdollisesti pyytää korjaamaan se.

Siinä tapauksessa pitää mahdollisesti määrittää ohjelmistoversio. Tarkista laitteen versio seuraavasti.

1. Avaa päävalikkoruutu koskettamalla **HOME**-painiketta.
2. Kosketa seuraavia näppäimiä seuraavassa järjestyksessä.



“Bluetooth”-ruutu avautuu.

3. Kosketa [**Bluetooth versiotiedot**].

Näkyviin tulee tämän tuotteen Bluetooth-moduulin versio.

VAARA

Turvallisuuden vuoksi vältä mahdollisuuksien mukaan puhumista puhelimessa ajaessasi.

Jos matkapuhelin tukee Bluetooth-tekniikkaa, tämä laite voidaan liittää matkapuhelimeen langattomasti. Handsfree-toiminnolla voidaan tätä laitetta käyttää puhelujen soittamiseen ja vastaanottamiseen. Tässä osassa kuvataan miten muodostaa Bluetooth-yhteys ja miten käyttää Bluetooth-tekniikkaa tukevaa matkapuhelinta tällä tuotteella.

- Hands-free puhelut langattomalla Bluetooth-tekniikalla eivät ole käytettävissä, kun **Apple CarPlay** on päällä.

Katso lisätietoja liitettävyydestä langattomaan Bluetooth-toimintaan käyttävään laitteeseen web-sivultamme.

Puhelinvalikon näyttäminen

Käytä Puhelin-kuvaketta, jos haluat yhdistää matkapuhelimen tähän tuotteeseen hyötykäyttöön.

↳ Lisätietoja on kohdassa "Yhteyslaitteiden valmistelu" sivulla 239.

- Puhelin-kuvake näkyy seuraavissa ruuduissa.
 - Päävalikoruutu
 - AV-käyttöruutu
 - Sov.n ohjauksen sivupalkissa **AppRadio Mode-** ja **MirrorLink-**ruuduissa

• Kosketa seuraavaa näppäintä.



Näyttää **Puh.luettelo-**valikoruudun.

- "Puh.luettelo" tulee näkyviin, kun käytät tätä toimintoa ensimmäistä kertaa. Viimeksi käytetyn toiminnon ruutu tulee näkyviin seuraavasta kerrasta lähtien.
- Näppäimen Bluetooth-kuvaketta ei näy, kun **Apple CarPlay** on päällä. Jos koskettaa näppäintä, kun **Apple CarPlay** on päällä, **Apple CarPlayn** puhelinruutu tulee näkyviin.

↳ Lisätietoja **Apple CarPlay**sta on kohdassa "Käyttäminen Apple CarPlay" sivulla 283.

Kosketuspaneelin näppäimet

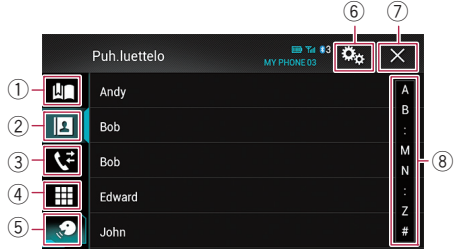

- 1 Näyttää pikavalintaruudun.
- 2 Siirtää puhelinluettelon listaan.
- 3 Siirtää vastaamattomien, vastaanotettujen ja soitettujen puhelujen listoihin.
- 4 Vaihtaa tilan puhelinnumeron syöttämiseksi suoraan.
- 5 Siirtää puheentunnistustoimintoon (iPhone).
- 6 Näyttää Asetukset-valikoruudun.
- 7 Sulkee ruudun.
- 8 Näyttää aakkoshakuruudun.

Ruudun lukeminen

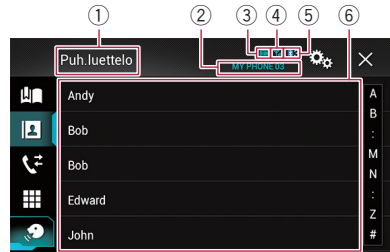

- 1 Valikon otsikko
- 2 Liitetyn matkapuhelimen nimi
- 3 Matkapuhelimen akun tila
- 4 Matkapuhelimen vastaanottotila
- 5 Ilmoittaa, että Bluetooth-puhelin on yhdistetty.
Näkyviin tulee liitetyn laitteen laitenumero.
- 6 Listan näyttöalue

Soittaminen

Soittaminen voidaan suorittaa monella tavalla.

Suora numerovalinta

Tämä toiminto on käytettävissä vain kun pysäytät ajoneuvon turvalliseen paikkaan ja kytket käsijarrun päälle.

1. Avaa päävalikkoruutu koskettamalla **HOME**-painiketta.
2. Kosketa seuraavia näppäimiä seuraavassa järjestyksessä.



“Valinta”-ruutu avautuu.

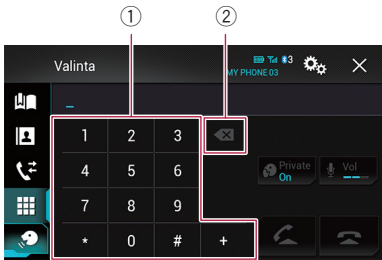

① Valintapaneeli

② Poistaa yhden numeron. Kaikki numeromerkit poistetaan koskettamalla pitkään.

3. Anna puhelinnumero koskettamalla numeronäppäimiä.
4. Kosketa seuraavaa näppäintä.



Soittaa puhelun.

5. Kosketa seuraavaa näppäintä.



Lopettaa puhelun.

Puhelu päättyy.

Voit kuulla äänen katkaistessasi puhelun.

Soittaminen puhelinluettelossa olevaan numeroon

Löydettyäsi puhelinluettelosta etsimäsi puhelinnumeron, voit valita sen ja soittaa sinne.

- Puhelimen yhteystiedot siirtyvät yleensä automaattisesti tähän tuotteeseen, kun puhelin yhdistetään. Ellei näin tapahdu, käytä puhelinvalikkoa yhteystietojen siirtämiseen. Tämän laitteen näkyvyyden pitää olla päällä käytettäessä “Bluetooth”-valikkoa.
- Lisätietoja on kohdassa “Näkyvyyden kytkeminen” sivulla 241.

1. Avaa päävalikkoruutu koskettamalla **HOME**-painiketta.
2. Kosketa seuraavia näppäimiä seuraavassa järjestyksessä.



“Puh.luettelo” -ruutu avautuu.

3. Kosketa listalla olevaa haluamaasi nimeä. Puhelinluettelon tietoruutu tulee esiin.
4. Kosketa puhelinnumeroa, jonka haluat valita. Näkyviin tulee valintaruutu.
5. Numerovalinta käynnistyy.
 Peruuta puhelu koskettamalla .
6. Kosketa seuraavaa näppäintä.



Lopettaa puhelun.

Puhelu päättyy.

Numeron valitseminen aakkosellista hakutapaa käyttäen

Jos puhelinmuistioon on tallennettu paljon numeroita, voit etsiä puhelinnumeroa aakkosellisella haulla.

1. Avaa päävalikkoruutu koskettamalla **HOME**-painiketta.

2. Kosketa seuraavia näppäimiä seuraavassa järjestyksessä.



“Puh.luettelo” -ruutu avautuu.

3. Näytä aakkoshakuruutu koskettamalla Alkukahakupalkki.
4. Kosketa etsimäsi yhteystiedon ensimmäistä kirjainta.

Näkyviin tulevat kyseisellä kirjaimella alkavat “Puh.luettelo” -tiedot (esim. “Katja”, “Kimmo” ja “Kirsi”, kun valittu kirjain on “K”).

- Kun järjestelmän kieleksi valitaan Venäjä, seuraava näppäin tulee näkyviin. Jos haluat muuttaa merkin, kosketa seuraavaa näppäintä toistuvasti haluamaasi merkkiin saakka.



Muuttaa merkkiä.

5. Näytä valitun yhteystiedon puhelinnumero koskettamalla luetteloa. Puhelinluettelon tietoruutu tulee esiin.
 - Mikäli merkintään sisältyy useita puhelinnumeroita, valitse yksi koskettamalla listaa.
6. Kosketa puhelinnumeroa, jonka haluat valita. Näkyviin tulee valintaruutu.
7. Numerovalinta käynnistyy.
 - Peruuta puhelu koskettamalla
8. Kosketa seuraavaa näppäintä.



Lopettaa puhelun.

Puhelu päättyy.

Historiasta soittaminen

Puhelujen historialuetteloon tallennetaan viimeisimmät soitetut, vastatut ja vastaamattomat puhelut. Puhelujen historialuettelo voi selata ja sen sisältämiin numeroihin soittaa.

1. Avaa päävalikkoruutu koskettamalla HOME-painiketta.
2. Kosketa seuraavia näppäimiä seuraavassa järjestyksessä.



“Historia”-ruutu avautuu.

- Matkapuhelimen tyypistä riippuen joitakin puheluita ei mahdollisesti näy historiassa.

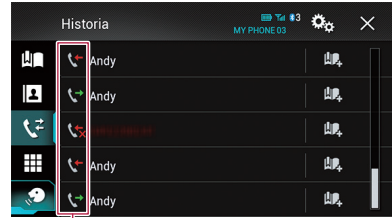

① Puheluhistoriatyyppi



Vastatut puhelut.



Soitetut puhelut.



Vastaamatt. puh.t.

3. Soita puhelu koskettamalla luettelon haluttua merkintää. Näkyviin tulee valintaruutu.
4. Numerovalinta käynnistyy.
 - Peruuta puhelu koskettamalla
5. Kosketa seuraavaa näppäintä.



Lopettaa puhelun.

Puhelu päättyy.

Pikavalintalistan käyttö

Voit valita numeron pikavalintaluettelosta.

Puhelinnumeron tallentaminen

Voit tallentaa enintään kuusi puhelinnumeroa laitetta kohti pikavalinnoiksi.

1. Avaa päävalikkoruutu koskettamalla HOME-painiketta.
2. Kosketa seuraavia näppäimiä seuraavassa järjestyksessä.



“Puh.luettelo” tai “Historia”-ruutu avautuu.

3. Kosketa seuraavaa näppäintä.



Tallentaa puhelinnumeron “Pikavalinta”-luetteloon.

Soitto pikavalintaluettelosta

1. Avaa päävalikkoruutu koskettamalla HOME-painiketta.
2. Kosketa seuraavia näppäimiä seuraavassa järjestyksessä.



“Pikavalinta”-ruutu avautuu.

3. Soita puhelu koskettamalla luettelon haluttua merkintää.

Näkyviin tulee valintaruutu.

4. Numerovalinta käynnistyy.

Peruuta puhelu koskettamalla .

5. Kosketa seuraavaa näppäintä.



Lopettaa puhelun.

Puhelu päättyy.

Puhelinnumeron poistaminen

1. Avaa päävalikkoruutu koskettamalla HOME-painiketta.
2. Kosketa seuraavia näppäimiä seuraavassa järjestyksessä.



“Pikavalinta”-ruutu avautuu.

3. Kosketa seuraavaa näppäintä.



Poistaa puhelinnumeron.

Puhelun vastaanotto

Tällä tuotteella voidaan suorittaa handsfree-vastaaminen.

Tulevaan puheluun vastaaminen

Tämä tuote ilmoittaa tulevasta puhelusta näyttämällä viestin ja tuottamalla soittoaänen.

- Voit asettaa järjestelmän vastaamaan tuleviin puheluihin automaattisesti. Ellei automaattista puheluihin vastausta ole otettu käyttöön, on puheluihin vastattava manuaalisesti.
- ↳ Lisätietoja on kohdassa “Automaattinen puheluun vastaaminen” sivulla 248.
- Tallennettu nimi tulee näyttöön, jos vastaanotetun puhelun puhelinnumero on jo tallennettu “Puh.luettelo”-kohtaan.

1. Kosketa seuraavaa näppäintä.



Vastaa tulevaan puheluun.



Hylkää saapuvan puhelun.

Hylätty puhelu tallentuu vastaamattomien puheluiden historialuetteloon.

- ↳ Lisätietoja on kohdassa “Historiasta soittaminen” sivulla 246.

2. Kosketa seuraavaa näppäintä.



Lopettaa puhelun.

Puhelu päättyy.

Valinnan varmennusruudun pienentäminen

- Valinnan varmennusruutua ei voi minimoida AV- käyttöruudulla.
- AV-lähteitä ei voi valita, vaikka valinnan varmistusruutu on pienennetty puhelimesta puhuttaessa.

1. Kosketa seuraavaa näppäintä.



Valinnan varmennusruutu pienenee.

2. Kosketa seuraavaa näppäintä.



Näyttää valinnan varmennusruudun uudelleen.

Puhelimen asetusten muuttaminen

Automaattinen puheluun vastaaminen

Tämä tuote vastaa automaattisesti liitettyyn matkapuhelimeen saapuviin puheluihin, joten puheluun voi vastata ajon aikana irrottamatta käsiä ohjauspyörästä.

Kun "**Autom.vastaaminen**" -asetukseksi on valittu "**Pääl.**", tulevaan puheluun vastataan automaattisesti 5 sekunnissa.

1. Avaa päävalikkoruutu koskettamalla HOME-painiketta.
2. Kosketa seuraavia näppäimiä seuraavassa järjestyksessä.



"Bluetooth"-ruutu avautuu.

3. Kosketa toistuvasti [Autom.vastaaminen], kunnes haluttu asetus tulee näkyviin.

- **Pois** (oletus):
Kytkee automaattisen vastaamisen pois päältä.
- **Pääl.**:
Kytkee automaattisen vastaamisen päälle.

Soittoäänien kytkeminen

Voit valita haluatko käyttää tämän tuotteen soittoaäntä. Jos toiminto on asetettu päälle, tuotteen soittoaäni soi.

1. Avaa päävalikkoruutu koskettamalla HOME-painiketta.
2. Kosketa seuraavia näppäimiä seuraavassa järjestyksessä.



"Bluetooth"-ruutu avautuu.

3. Kosketa toistuvasti [Soittoääni], kunnes haluttu asetus tulee näkyviin.

- **Pääl.** (oletus):
Kytkee soittoaänen päälle.
- **Pois**:
Kytkee soittoaänen pois päältä.

Puhelinmuistiossa olevien nimien kääntäminen

Kun laitteesi on yhdistetty tähän tuotteeseen, yhteystietojesi etu- ja sukunimet on voitu tallentaa puhelinmuistioon päinvastaisessa järjestyksessä.

Voit vaihtaa järjestyksen toisinpäin tätä toimintoa käyttäen. (Puhelinmuistiossa olevien nimien kääntäminen)

1. Avaa päävalikkoruutu koskettamalla HOME-painiketta.
2. Kosketa seuraavia näppäimiä seuraavassa järjestyksessä.



"Bluetooth"-ruutu avautuu.

3. Kosketa [Vaihda nimi].
Vahvistusruutu avautuu.

4. Kosketa [Kyllä].

- Jos inversio epäonnistuu, "**Virhe nimenvaihdossa**" tulee näkyviin. Jos näin käy, aloita alusta ja yritä uudelleen.
- Tässä tuotteessa olevien yhteystietojen nimien kääntäminen ei vaikuta Bluetooth-laitteen tietoihin.

Yksityistilan asettaminen

Keskustelun aikana voidaan vaihtaa yksityistilaan (puhu suoraan matkapuhelimeen).

- **Kytke yksityistila päälle tai pois koskettamalla seuraavia näppäimiä.**



Puhu suoraan mobiililaitteeseen



Handsfree-puhelut

Toisen osapuolen kuuntelun äänenvoimakkuuden säätäminen

Hyvän äänenlaadun ylläpitämiseksi tämä tuote pystyy säätämään toisen osapuolen kuuntelun äänenvoimakkuuden.

Jos äänenvoimakkuus ei riitä toiselle osapuolelle, käytä tätä toimintoa.

- **Kosketa seuraavaa näppäintä.**

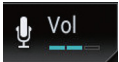

Vaihtaa kolmen äänenvoimakkuuden välillä.

- Tämä toiminto voidaan suorittaa myös puhelun aikana.
- Asetukset voidaan tallentaa kullekin laitteella.

Puheentunnistustoiminnon käyttäminen (iPhone)

Voit käyttää iPhone'n puheentunnistustoimintoa.

- Kun käytetään iPhonea, jossa on iOS 6.1 tai uudempi, on tuotteella käytettävissä Siri Eyes Free Mode.

- Puheentunnistustoiminnon käyttämiseksi **Apple CarPlayssa** katso "Käyttäminen Apple CarPlay" sivulla 283.

1. Avaa päävalikkoruutu koskettamalla HOME-painiketta.

2. Aloita puheohjaus koskettamalla seuraavia painikkeita.



Puheentunnistustoiminto avautuu ja puheohjausruuu tulee näkyviin.

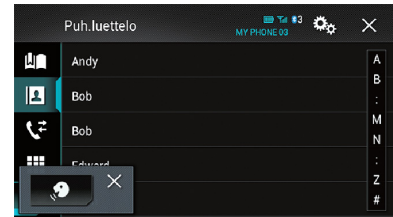

Puheentunnistustoimintoa voi käyttää samalla tavalla kuin iPhone'ssa.

- Puheentunnistustoiminnon voi avata myös koskettamalla pitkään **HOME**-painiketta.



Osoittaa, että tämä tuote on valmistilassa äänikomentoja varten.



Peruuttaa puheentunnistustoiminnon.

Huomioita handsfree-puheluita varten

Yleisiä huomioita

- Yhteys kaikkiin langatonta Bluetooth-toimintaa tukeviin matkapuhelimiin ei ole taattu.
- Näköetäisyyden tämän tuotteen ja matkapuhelimen välillä on oltava korkeintaan 10 metriä, jotta ääntä ja tietoja voidaan lähettää ja vastaanottaa Bluetooth-teknologialla. Todellinen lähetysettäisyys voi kuitenkin käyttöympäristöstä johtuen olla arvioitua etäisyyttä lyhempi.

- Joissakin matkapuhelimita soittoääntä ei ehkä lähetetä kaiuttimista.
- Jos matkapuhelimita on valittu yksityinen tila, handsfree-toiminto on ehkä pois käytöstä.

Rekisteröinti ja yhdistäminen

- Matkapuhelimita käyttö riippuu matkapuhelimita mallista. Katso lisäohjeita matkapuhelimita käyttöoppaasta.
- Matkapuhelimita kohdalla puhelinluettelon siirto ei välttämättä toimi, vaikka puhelin on liitetty pariiksi tähän tuotteeseen. Katkaise siinä tapauksessa puhelimita yhteys ja suorita pariiksi liittämisen uudelleen puhelimita tähän tuotteeseen.
- Bluetooth-yhteys katkaistaan, jos **Apple CarPlay** kytketään päälle.
- Jos **Apple CarPlay** kytketään päälle puhelimita aikana muuhun matkapuhelimita kuin **Apple CarPlayn** käyttämiseen liitettyyn iPhoneen, Bluetooth-yhteys katkaistaan, kun puhelu päättyy.

Puheluita soittaminen ja vastaanottaminen

- Seuraavissa tilanteissa saattaa kuulua ääntä:
 - Kun puhelimita vastataan käyttämällä puhelimita olevaa painiketta.
 - Kun toisessa päässä oleva henkilö katkaisee puhelimita.
- Jos linjan toisessa päässä oleva henkilö ei pysty kuulemaan keskustelua kaiun takia, pienennä handsfree-puhelimita äänenvoimakkuutta. Tämä voi vähentää kaiuntaa.
- Vaikka joidenkin matkapuhelimita kohdalla hyväksyntäpainiketta painetaan puhelimita saapuessa, ei handsfree-puheluita voida sittenkään suorittaa.
- Tallennettu nimi tulee näyttöön, jos vastaanotetun puhelimita puhelinnumero on jo tallennettu puhelinluetteloon. Jos puhelinnumero on tallennettu usealla eri nimellä, vain puhelinnumero tulee näyttöön.
- Ellei vastaanotetun puhelimita puhelinnumeroa ole tallennettu puhelinluetteloon, tulee vastaanotetun puhelimita puhelinnumero näyttöön.

Vastaanotettuita puheluita ja valittuita numeroiden historia

- Vastaanotettuita puheluita historiassa olevan tuntemattoman käyttäjän (ei puhelinnumeroa) merkintään ei voi soittaa.
- Jos soitto suoritetaan matkapuhelimita, ei tähän tuotteeseen tallennu historiatietoa.

Puhelinluettelon siirrot

- Mikäli matkapuhelimita on yli 800 puhelinluettelomerkintää, kaikkia merkintöjä ei ehkä ladata kokonaisuudessaan.
- Joidenkin matkapuhelimita kaikkia puhelinluettelon kohteita ei voida siirtää yhdellä kertaa. Siinä tapauksessa kohteet on siirrettävä matkapuhelimita yksi kerrallaan.
- Matkapuhelimita riippuen tämä tuote ei välttämättä näytä puhelinluetteloa oikein. (Jotkut merkit voivat olla sekavia tai etu- ja sukunimet ovat mahdollisesti vaihtaneet paikkaa.)
- Jos matkapuhelimita puhelinluettelo sisältää kuvatietoja, ei puhelinluettelo ehkä siirry kunnolla. (Kuvatietoja ei voida siirtää matkapuhelimita.)
- Matkapuhelimita riippuen puhelinluettelon siirtoa ei mahdollisesti ole käytettävissä.

Kun käytät iPodia/iPhonea tai älypuhelimia tällä tuotteella, määritä tämän tuotteen asetukset kytkettävän laitteen mukaan.

Tässä osassa kuvataan asetukset, joita tarvitaan kullekin laitteelle.

iPodin/iPhonen tai älypuhelimien asetuksen perustoiminnot

1. Valitse laitteen liitännätapa.

- Lisätietoja on kohdassa "Laitteen liitännätapa" sivulla 251.

2. Liitä laitteesi tähän tuotteeseen.

- Lisätietoja varten liitoksista katso Asennusopas.

3. Tarvittaessa liitä laite tähän tuotteeseen Bluetooth-yhteydellä.

- Katso lisätietoja Bluetooth-yhteydestä kohdasta "Yhteyslaitteiden valmistelu" sivulla 239.

Laitteen liitännätapa-asetus

Jos haluat käyttää iPhonea tai älypuhelimia tällä tuotteella, on valittava laitteen liitännätapa.

Vaadittavat asetukset riippuvat liitetystä laitteesta.

1. **Avaa päävalikko ruutu koskettamalla HOME-painiketta.**
2. **Kosketa seuraavia näppäimiä seuraavassa järjestyksessä.**



"Järjestelmä"-ruutu avautuu.

3. **Kosketa [Syötön/lähdön aset.t].**
4. **Kosketa [Älypuhelimien asetus].**
"Älypuhelimien asetus" -ruutu avautuu.
5. **Kosketa seuraavia asetuksia.**
 - **Laite:** Valitse liitettävä laite.
 - **Yhteys:** Valitse liitännätapa.

- **Apple CarPlay:** Valitse asetukseksi "Pääli." käyttäaksesi **Apple CarPlayta**.
 - Määritä asetukset oikein liitettävän laitteen ja käytettävän liitännätapa-asetuksen mukaan.
 - Lisätietoja on kohdassa "Tiedot kunkin laitteen yhteyksistä ja toiminnoista" sivulla 253.
 - Jos muutat asetusta, vahvistusruutu tulee näkyviin.
Kosketa [OK].
Asetus muuttuu, kun seuraavat prosessit on suoritettu automaattisesti.
 - Lähde on sammutettu.
 - **AppRadio Mode** ja **MirrorLink**-tilasta on poistettu.
 - Älypuhelin-yhteys (USB ja Bluetooth) on katkaistu.
- Peruuta koskettamalla [Peru].

iPod-yhteensopivuus

Tämä tuote tukee ainoastaan seuraavia iPod-malleja ja iPod-ohjelmistoversioita. Muut eivät mahdollisesti toimi kunnolla.

Tarkoitettu seuraaviin laitteisiin

- iPhone 5s: iOS 7.0.3
 - iPhone 5c: iOS 7.0.3
 - iPhone 5: iOS 7.0.3
 - iPhone 4s: iOS 7.0.3
 - iPhone 4: iOS 7.0.3
 - iPhone 3GS: iOS 6.0.1
 - iPod touch (5. sukupolvi): iOS 6.0.1
 - iPod touch (4. sukupolvi): iOS 6.0.1
 - iPod touch (3. sukupolvi): iOS 6.0.1
 - iPod touch (2. sukupolvi): iOS 4.2.1
 - iPod classic 160 Gt (2009): Versio 2.0.4
 - iPod classic 160 Gt (2008): Versio 2.0.1
 - iPod classic 80 Gt: Versio 1.1.2
 - iPod nano (7. sukupolvi)
 - iPod nano (6. sukupolvi): Versio 1.2
 - iPod nano (5. sukupolvi): Versio 1.0.2
 - iPod nano (4. sukupolvi): Versio 1.0.4
 - iPod nano (3. sukupolvi): Versio 1.1.3
- Voit kytkeä ja ohjata tämän tuotteen kanssa yhteensopivaa iPodia käyttämällä erikseen myytäviä liitinkaapeleita.

- Toimintamenetelmät voivat vaihdella iPod-mallista ja -ohjelmistoversiosta riippuen.
- iPodin ohjelmistoversiosta riippuen, se ei ehkä ole yhteensopiva tämän tuotteen kanssa.
Katso lisätietoja iPod-yhteensopivuudesta tämän tuotteen kanssa web-sivuiltamme.

Tämä käsikirja koskee seuraavia iPod-malleja.

iPod, jossa 30-nastainen liitin

- iPhone 4s
- iPhone 4
- iPhone 3GS
- neljännen sukupolven iPod touch
- kolmannen sukupolven iPod touch
- toisen sukupolven iPod touch
- iPod classic 160 Gt
- iPod classic 80 Gt
- kuudennen sukupolven iPod nano
- viidennen sukupolven iPod nano
- neljännen sukupolven iPod nano
- kolmannen sukupolven iPod nano

Lightning-liittimellä varustettu iPod

- iPhone 5s
- iPhone 5c
- iPhone 5
- viidennen sukupolven iPod touch
- seitsemännen sukupolven iPod nano

Android™-laitteen yhteensopivuus

- Toimintamenetelmät voivat vaihdella Android-laitteesta ja Android-käyttöjärjestelmän ohjelmistoversiosta riippuen.
- Androidin käyttöjärjestelmäversiosta riippuen se ei mahdollisesti ole yhteensopiva tämän tuotteen kanssa.
- Yhteensopivuutta kaikkien Android-laitteiden kanssa ei taata.

Katso lisätietoja Android-laitteen yhteensopivuudesta tämän tuotteen kanssa web-sivustoltamme.

Apple CarPlay yhteensopivuus

Apple CarPlay on käytettävissä seuraaville iPhone-malleille.

- iPhone 5s: iOS 7.1 tai uudempi
- iPhone 5c: iOS 7.1 tai uudempi
- iPhone 5: iOS 7.1 tai uudempi

MirrorLink laitteen yhteensopivuus

Tämä tuote on yhteensopiva **MirrorLink** version 1.1. kanssa

Yhteensopivuutta kaikkien **MirrorLink**-laitteiden kanssa ei taata.

Katso lisätietoja **MirrorLink**-laitteen yhteensopivuudesta tämän tuotteen kanssa web-sivustoltamme.

Tiedot kunkin laitteen yhteyksistä ja toiminnoista

Asetukset ja kaapelit kunkin laitteen liittämiseksi ja käytettävissä olevat lähteet ovat seuraavat.

iPod/iPhone, jossa 30-nastainen liitin				
Tarvittava kaapeli (myydään erikseen)		Kaapeliyhteyttä ei tarvita.	CD-IU201V	CD-IU201S
Älypuhelimien asetukset	Laite	iPhone/iPod	iPhone/iPod	iPhone/iPod
	Yhteys	Langaton BT:lla	USB	USB
	Apple CarPlay	—	Pääl./Pois	Pääl./Pois
Tarvittava yhteys		—	—	Kytke AppRadio Moden käyttämiseksi USB-porttiin 1.
Saatavilla oleva lähde	iPod (audio)	—	✓	✓
	iPod (video)	—	✓	✓
	AppRadio Mode	—	—	✓

iPod/iPhone, jossa Lightning-liitin				
Tarvittava kaapeli (myydään erikseen)		Kaapeliyhteyttä ei tarvita.	CD-IU52	<ul style="list-style-type: none"> CD-IH202 CD-IU52 Lightning Digit. AV-sovitin
Älypuhelimien asetukset	Laite	iPhone/iPod	iPhone/iPod	iPhone/iPod
	Yhteys	Langaton BT:lla	USB	Digit. AV-sovitin
	Apple CarPlay	—	Pääl./Pois	—
Bluetooth-yhteys		—	Kytke Apple CarPlayn käyttämiseksi USB-porttiin 1.	Bluetooth-yhteys tarvitaan.
Tarvittava yhteys		—	—	Kytke AppRadio Moden käyttämiseksi USB-porttiin 1.
Saatavilla oleva lähde	iPod (audio)	—	✓	—
	iPod (video)	—	—	—
	AppRadio Mode	—	—	✓
	Apple CarPlay	—	✓ (*1)	—
Huomiot		—	Valitse Apple CarPlayn käyttämiseksi "Apple CarPlay" -asetukseksi "Pääl."	iPod ei ole saatavilla. Käytä CarMediaPlayeria musiikin tai videon toistamiseksi AppRadio Modessa . (*2)
(*1) Saatavilla vain, kun Apple CarPlay -yhteensopiva tuote on yhdistetty. (*2) Asenna CarMediaPlayer -sovellus iPodiin tai iPhoneen. ☞ Katso lisätieto CarMediaPlayerista web-sivustoltamme. ☞ Lisätietoja on CarMediaPlayer -käsikirjassa.				

iPodin/iPhonen tai älypuhelimien asetustoiminta

Android, MirrorLink-laite				
Tarvittava kaapeli (myydään erikseen)		Kaapeliyhteyttä ei tarvita.	CD-MU200	CD-AH200
Älypuhelimien asetus	Laite	Muut	Muut	Muut
	Yhteys	Langaton BT:lla	USB	HDMI
Bluetooth-yhteys		—	—	Bluetooth-yhteys tarvitaan.
Tarvittava yhteys		—	Kytke USB-porttiin 2.	Kytke USB-porttiin 2.
Saatavilla oleva lähde	AppRadio Mode	—	—	✓
	MirrorLink	—	✓	—

Tuotteella voidaan kuunnella radiota. Tässä osassa kuvataan radion toiminnot.

Kosketuspaneelin näppäimien käyttö

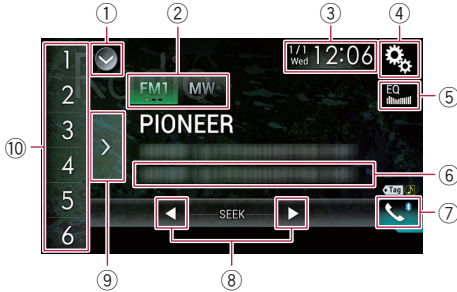

- ① **Näyttää lähdelistan.**
 - Lisätietoja on kohdassa "Etulähteen valinta lähdeluettelosta" sivulla 236.
- ② **Valitsee aaltoalueen**
 - Lisätietoja on kohdassa "Aaltoalueen valinta" sivulla 256.
- ③ **Näyttää Aika ja päivämäärä-asetusruudun.**
 - Lisätietoja on kohdassa "Kellonajan ja päivämäärän asettaminen" sivulla 321.
- ④ **Näyttää Asetukset-valikkoruudun.**
- ⑤ **Hakee takaisin taajuuskorjaimen käyrät.**
 - Lisätietoja on kohdassa "Taajuuskorjaimen käyttö" sivulla 311.
- ⑥ **Tallentaa laulun tiedot iPodiin.**
 - Lisätietoja on kohdassa "Laulun tietojen tallentaminen iPodiin (iTunes-merkintä)" sivulla 321.
- ⑦ **Näyttää Puh.luettelo-valikkoruudun.**
 - Lisätietoja on kohdassa "Puhelinvalikon näyttäminen" sivulla 244.
- ⑧ **Suorittaa käsivirityksen tai automaattisen asemahaun.**
 - Lisätietoja on kohdassa "Manuaalinen asemahaku" sivulla 256.
 - Lisätietoja on kohdassa "Automaattinen asemahaku" sivulla 256.
- ⑨ **Näyttää esiviritetyt kanavat.**

➤ Lisätietoja on kohdassa "Esiviritetyt kanavan valinta esiviritettyjen kanavien listalta" sivulla 257.

- ⑩ **Hakee takaisin näppäimeen esiviritetyt kanavan muistista yhdellä näppäimen kosketuksella.**

Tallentaa nykyisen lähetystaajuuden näppäimeen myöhempää takaisin hakua varten koskettamalla näppäintä pitkään.

➤ Lisätietoja on kohdassa "Lähetystaajuuksien tallentaminen" sivulla 257.

Ruudun lukeminen

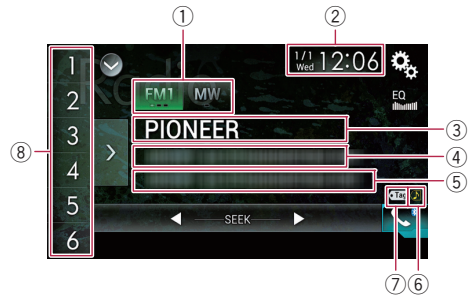

- ① **Aaltoalueen ilmaisin**

Näyttää viritetyn aaltoalueen: FM1, FM2, FM3 tai MW/LW.
- ② **Kellonaika ja päivämäärä**
- ③ **Ohjelmalvelun nimen ilmaisin**

Osoittaa nykyisen aseman ohjelmalvelun nimen (aseman nimi).

 - Kun valintana on "MW/LW", taajuus näytetään sen sijaan.
- ④ **Radiotekstin näyttöalue**

Näyttää parhaillaan vastaanotettavan radiotekstin.

 - Kun valitaan "MW/LW", mitään ei tule näkyviin.
- ⑤ **Laulun tiedot**

Näyttää parhaillaan soivan laulun nimen ja/tai sen esittäjän nimen (kun saatavissa).

 - Kun valitaan "MW/LW", mitään ei tule näkyviin.

- ⑥ **iTunes®-merkintälaulun tilan ilmainen**
Näyttää tähän tuotteeseen tallennettujen kappaleen tietojen tilan.

Kuvake näkyy kaikissa AV-lähteiden toimintaruuduissa.

Ilmainen Merkitys



Tulee näkyviin, kun kappaleen tietotagi on tallennettu tähän tuotteeseen.



Tulee näkyviin, kun kappaleen tietotagia siirretään iPodiin.

- ⑦ **iTunes®-merkintäilmainen**
Näyttää kappaleet, joihin voidaan liittää iTunes-merkintä.

Kuvake näkyy kaikissa AV-lähteiden toimintaruuduissa.

Ilmainen Merkitys



Tulee näkyviin, kun tämä tuote vastaanottaa iTunes-laulutagin, jonka voi tallentaa ja sitten ladata iPodiin myöhemmin ostettavaksi.

Viikkuu, kun tämä tuote tallentaa kappaleen tagitietoja.

- ⑧ **Pikavalinnan numeron ilmainen**
Korostaa valitun pikavalintakohteen.

Aloitustoimenpide

- Näytä AV-lähteen valintaruutu.**
↳ Lisätietoja varten toiminnoista katso "AV-käyttöruudun avaaminen" sivulla 236.
- Kosketa AV-lähteen valintaruudulla [Radio].**
"Radio"-ruutu avautuu.
- Käytä radion toimintoihin ruudussa olevia kosketuspaneelin näppäimiä.**
↳ Lisätietoja on kohdassa "Kosketuspaneelin näppäimien käyttö" sivulla 255.

Aaltoalueen valinta

- **Kosketa seuraavaa näppäintä toistuvasti, kunnes haluttu aaltoalue on esillä.**



Vaihtaa seuraavien FM-aaltoalueiden välillä: FM1, FM2 ja FM3.



Vaihtaa seuraavien MW/LW-aaltoalueiden välillä: MW ja LW.

Tämä toiminto on kätevä eri esivalittujen listojen tekemiseksi kullekin kaistalle.

Manuaalinen asemahaku

- **Suorita manuaalinen haku koskettamalla seuraavia näppäimiä.**



Siirtää alaspäin askel kerrallaan.



Siirtää ylöspäin askel kerrallaan.

Tämä toiminto on kätevä eri esivalittujen listojen tekemiseksi kullekin kaistalle.

Automaattinen asemahaku

- **Kosketa jotain seuraavista näppäimistä noin sekunnin ajan ja vapauta sitten.**



Etsii taajuuksia, kunnes löytyy tarpeeksi voimakas lähetys hyvään vastaanottoon.



Automaattinen asemahaku voidaan peruttaa koskettamalla lyhyesti jompaakumpaa näppäintä.

Jos kosketat jatkuvasti jompaakumpaa näppäintä, voit ohittaa lähetystaajuuksia. Automaattinen asemahaku alkaa, kun vapautat näppäimen.

Esiviritetyn kanavan valinta esiviritettyjen kanavien listalta

Kun lähetyiskanavat on tallennettu, voi esiviritetyt kanavat hakea takaisin muistista yhdellä näppäimen kosketuksella.

➔ Lisätietoja on kohdassa “Lähetystaajuuksien tallentaminen” sivulla 257.

1. Kosketa esiviritettyjen kanavien listanäyttönäppäintä.



① Esiviritettyjen kanavien listanäyttönäppäin

2. Koskettamalla kohdetta listalla (“1” – “6”) siirryt esiviritetyksi kanavaksi tallennetulle kanavalle.

Jos kosketat esiviritettyjen kanavien listanäyttönäppäintä esiviritettyjen kanavien listan ollessa näytössä, lista häviää ja näkyviin tulevat esivalintanäppäimet.

Lähetystaajuuksien tallentaminen

Koskettamalla jotain esivalintanäppäimistä (“1” – “6”) voidaan helposti tallentaa enintään kuusi lähetystaajuutta myöhempiä (kosketusnäppäimellä) hakua varten.

1. Valitse taajuus, jonka haluat tallentaa muistiin.

2. Kosketa pitkään esivalintanäppäintä [1] – [6].

Valittu radioasema tallentuu muistiin.

Kun seuraavan kerran kosketat samaa esivalintanäppäintä “1” – “6”, ohjelmapalvelun osa haetaan muistista.

Muistiin voi tallentaa enintään 18 FM-asemaa, 6 kutakin kolmea FM-kaistaa kohden, sekä 6 MW/LW-asemaa.

Voimakkaimpien lähetystaajuuksien tallentaminen

BSM (parhaiden asemien muisti) -toiminnolla voidaan automaattisesti tallentaa kuusi voimakkainta lähetystaajuutta esivalintanäppäimiin “1” – “6”, minkä jälkeen ne voi hakea yhdellä kosketuksella.

Lähetystaajuuksien tallentaminen BSM:llä voi korvata entiset tallennetut lähetystaajuudet.

Aikaisemmin tallennetut lähetystaajuudet voivat jäädä muistiin, jos tallennettujen voimakkaiden lähetystaajuuksien määrä ei ole täynnä.

1. Kosketa esiviritettyjen kanavien listanäyttönäppäintä.

Esiviritettyjen kanavien lista tulee näkyviin.

2. Aloita haku koskettamalla [BSM].

Näkyviin tulee viesti. Viestin ollessa näkyvissä, kuusi voimakkainta taajuutta tallennetaan esivalintanäppäimiin “1” – “6” signaalien voimakkuusjärjestyksessä. Kun se on tehty, viesti häviää.

▪ Jos kosketat [Peru], tallennusprosessi peruutetaan.

Virittäminen voimakkaisiin taajuuksiin

Tämä valinta on käytettävissä, vain kun “Radio” on valittu lähteeksi.

Paikallisaseman automaattihauun avulla voidaan virittää vain niille asemille, joiden signaali riittää hyvään vastaanottoon.

1. Avaa päävalikkoruutu koskettamalla HOME-painiketta.

2. Kosketa seuraavia näppäimiä seuraavassa järjestyksessä.



“Järjestelmä”-ruutu avautuu.

3. Kosketa [AV-lähteen asetukset].
4. Kosketa [Radion asetukset].
5. Kosketa [Paikallinen].
Esille tulee ponnahdusvalikko.
6. Kosketa asetettavaa kohdetta.

FM

- **Pois** (oletus):
Kytkee automaattisen asemahaun pois päältä.
- **Taso1**:
Asettaa FM:n herkkyystason tasolle 1.
- **Taso2**:
Asettaa FM:n herkkyystason tasolle 2.
- **Taso3**:
Asettaa FM:n herkkyystason tasolle 3.
- **Taso4**:
Asettaa FM:n herkkyystason tasolle 4.

MW/LW

- **Pois** (oletus):
Kytkee automaattisen asemahaun pois päältä.
- **Taso1**:
Asettaa MW/LW:n herkkyystason tasolle 1.
- **Taso2**:
Asettaa MW/LW:n herkkyystason tasolle 2.
- FM “Taso4” (MW/LW “Taso2”) -asetus mahdollistaa vain vahvimmat signaalit omaavien asemien vastaanoton, kun taas pienemmät asetukset mahdollistavat heikompienkin signaalien asemien vastaanoton.

Liikenneilmoitusten vastaanottaminen

- Tätä toimintoa voi käyttää ainoastaan FM-aaltoalueella.

TA-toiminnolla (liikennetiedotusten odotustila) voit kuunnella automaattisesti kaikki liikennetiedotukset riippumatta siitä, mitä lähdettä kuuntelet sillä hetkellä. TA-toiminto voidaan aktivoida joko TP-asemille

(radioasema, joka lähettää liikennetiedotuksia) tai muille EON TP -asemille (radioasema, joka lähettää viitetietoja TP-asemien lähetyksistä).

1. **Avaa päävalikkoruutu koskettamalla HOME-painiketta.**
2. **Kosketa seuraavia näppäimiä seuraavassa järjestyksessä.**



“Järjestelmä”-ruutu avautuu.

3. **Kosketa [AV-lähteen asetukset].**
4. **Kosketa [Radion asetukset].**
5. **Kosketa toistuvasti [TMC:n kesk.], kunnes haluttu asetus tulee näkyviin.**
 - **Pois** (oletus):
Ei vastaanota liikennetiedotuksia automaattisesti.
 - **Pääl.:**
Vastaanottaa liikennetiedotuksia automaattisesti.

6. **Viritä TP-asemalle tai toiselle EON TP -asemalle.**

7. **Säädä TA-äänenvoimakkuutta VOL (+/-) -painikkeella, kun liikennetiedotukset alkavat.**

Uusi äänenvoimakkuus tallentuu muistiin ja sitä käytetään seuraavan liikennetiedotuksen aikana.

- Uutisohjelma voidaan peruuttaa vaihtamalla lähdettä.
- Järjestelmä kytkeytyy takaisin alkuperäiseen äänilähteeseen liikennetiedotusten jälkeen.
- Automaattinen asemahaku tai BSM-toiminto etsii vain TP- tai EON TP -asemia, kun TA-toiminto on päällä.

Uutisohjelman automaattisen vastaanoton käyttö

- Tätä toimintoa voi käyttää ainoastaan FM-aaltoalueella.

Kun uutisohjelma lähetetään PTY-uutisasemalta, tuote voi vaihtaa miltä tahansa asemalta uutisia lähettävälle asemalle. Kun

uutisohjelma loppuu, edellisen ohjelman vastaanotto jatkuu.

1. **Avaa päävalikkoruutu koskettamalla HOME-painiketta.**
2. **Kosketa seuraavia näppäimiä seuraavassa järjestyksessä.**



“Järjestelmä”-ruutu avautuu.

3. **Kosketa [AV-lähteen asetukset].**
4. **Kosketa [Radion asetukset].**
5. **Kosketa toistuvasti [Uutisten kesk.], kunnes haluttu asetus tulee näkyviin.**
 - **Pois** (oletus):
Kytkee uutisohjelman automaattinen vastaanotto -toiminnan pois päältä.
 - **Pääl.:**
Kytkee uutisohjelman automaattinen vastaanotto -toiminnan päälle. Uutisohjelma voidaan peruuttaa vaihtamalla lähdettä.

Virittäminen vaihtoehtoisille taajuuksille

-
- Tätä toimintoa voi käyttää ainoastaan FM-aaltoalueella.

Jos lähetyksen vastaanotto heikkenee tai ilmenee muita ongelmia, tämä tuote etsii automaattisesti saman verkon toisen aseman, jonka signaali on voimakkaampi.

1. **Avaa päävalikkoruutu koskettamalla HOME-painiketta.**
2. **Kosketa seuraavia näppäimiä seuraavassa järjestyksessä.**



“Järjestelmä”-ruutu avautuu.

3. **Kosketa [AV-lähteen asetukset].**
4. **Kosketa [Radion asetukset].**
5. **Kosketa toistuvasti [Vaihtoeht. FREQ.], kunnes haluttu asetus tulee näkyviin.**

- **Pääl.** (oletus):
Kytkee vaihtoehtoiset taajuudet -toiminnon päälle.
- **Pois:**
Kytkee vaihtoehtoiset taajuudet -toiminnon pois päältä.
 - Kun AF on päällä, automaattisen virityksen ja BSM-toiminnon aikana viritetään vain RDS-asemia.
 - Kun haetaan esiviritettyä asemaa, viritin saattaa päivittää esiviritetyn aseman uudella taajuudella aseman AF-listalta. Jos kuunneltavan aseman RDS-tiedot eroavat alun perin tallennetun aseman tiedoista, näytössä ei näy esiviritetyn aseman numeroa.
 - Toinen ohjelma voi keskeyttää äänen tilapäisesti AF-taajuushaun aikana.
 - AF voidaan kytkeä erikseen päälle tai pois kullekin FM-alueelle.

Asemien rajoittaminen alueelliseen ohjelmistoon

-
- Tätä toimintoa voi käyttää ainoastaan FM-aaltoalueella.

Käytettäessä AF (vaihtoehtoinen taajuus) -toimintoa virittämään vastaanotin automaattisesti uusille taajuuksille, alueellinen toiminto rajoittaa valinnan alueellista ohjelmaa lähettäviin asemiin.

1. **Avaa päävalikkoruutu koskettamalla HOME-painiketta.**
2. **Kosketa seuraavia näppäimiä seuraavassa järjestyksessä.**

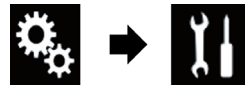

“Järjestelmä”-ruutu avautuu.

3. **Kosketa [AV-lähteen asetukset].**
4. **Kosketa [Radion asetukset].**
5. **Kosketa toistuvasti [Paikallinen], kunnes haluttu asetus tulee näkyviin.**
 - **Pääl.** (oletus):
Kytkee alueellisen toiminnon päälle.
 - **Pois:**
Kytkee alueellisen toiminnon pois päältä.

- ❑ Alueelliset ohjelmat ja alueelliset radioverkot ovat erilaisia eri maissa (ne voivat vaihtua tiettyinä kellonaikoina tai tietyissä maissa tai lähetyalueilla).
- ❑ Esiviritetyn aseman numero voi poistua näytöstä, jos vastaanotin virittyy alueellisen aseman taajuudelle, joka eroaa alkuperäisestä asemasta.
- ❑ Alueellinen toiminto voidaan kytkeä päälle tai pois erikseen jokaiselle FM-aaltoalueelle.

Auto PI -haun kytkeminen

Jos tämä tuote ei löydy sopivaa vaihtoehtoista taajuutta tai jos kuunneltavan lähetyksen vastaanotto heikkenee, tämä tuote etsii automaattisesti eri aseman, joka lähettää samaa ohjelmaa.

Automaattisen PI -haun käyttö esiviritetyille asemille

Tämä tuote voi hakea automaattisesti eri asemia, jotka lähettävät samaa ohjelmaa, myös esiasetuksien haun aikana.

- ❑ "Autom. ohj.tunn." voidaan asettaa vain, kun lähteen asetuksena on "Pois".

1. Avaa päävalikkoruutu koskettamalla HOME-painiketta.
2. Kosketa seuraavia näppäimiä seuraavassa järjestyksessä.



"Järjestelmä"-ruutu avautuu.

3. Kosketa [AV-lähteen asetukset].
4. Kosketa [Radion asetukset].
5. Kosketa toistuvasti [Autom. ohj.tunn.], kunnes haluttu asetus tulee näkyviin.
 - **Pois** (oletus):
Kytkee Auto PI -haun pois päältä.
 - **Pääl.:**
Kytkee Auto PI -haun päälle.

FM-virittimen äänenlaadun muuttaminen

- ❑ Tätä toimintoa voi käyttää ainoastaan FM-aaltoalueella.

Äänenlaadun voi valita kolmesta asetuksesta käytettyjen olosuhteiden mukaan.

1. Avaa päävalikkoruutu koskettamalla HOME-painiketta.
2. Kosketa seuraavia näppäimiä seuraavassa järjestyksessä.



"Järjestelmä"-ruutu avautuu.

3. Kosketa [AV-lähteen asetukset].
4. Kosketa [Radion asetukset].
5. Kosketa [Viritt.n ääni].
Esille tulee ponnahdusvalikko.
6. Kosketa asetettavaa kohdetta.
 - **Vakio** (oletus):
Siirtää vakioasetuksiin.
 - **Vakaa:**
Siirtää asetuksiin, jotka asettavat meluntorjunnan etusijalle.
 - **Hi-Fi:**
Siirtää asetuksiin, jotka asettavat äänenlaadun etusijalle.

Laulun tietojen tallentaminen iPodiin (iTunes-merkintä)

- Lisätietoja on kohdassa "Laulun tietojen tallentaminen iPodiin (iTunes-merkintä)" sivulla 321.

Käyttö painikkeilla

Kosketa TRK-painiketta

Esiviritettyjä kanavia voi siirtää ylös tai alas.

Kosketa pitkään TRK-painiketta

Automaattinen asemahaku on mahdollista.

Pakattujen audiotiedostojen toistaminen

Voit toistaa USB-tallennuslaitteeseen tallennettuja pakattuja äänitiedostoja.

- ↳ Lisätietoja on kohdassa "Median yhteensopivuustaulukot" sivulla 337.

Kosketuspaneelin näppäimien käyttö

Toistoruutu (sivu 1)

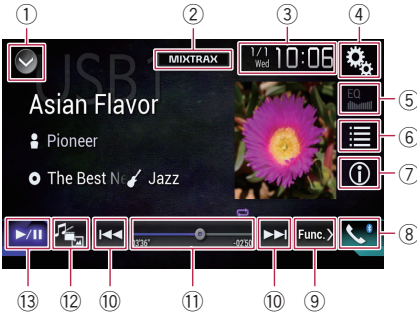

Toistoruutu (sivu 2)

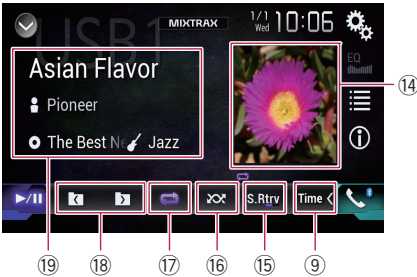

- Näyttää lähdelistan.**
 - ↳ Lisätietoja on kohdassa "Etulähteen valinta lähdeluettelosta" sivulla 236.
- Näyttää MIXTRAX-ruudun.**
 - ↳ Lisätietoja on kohdassa "MIXTRAXin käyttö" sivulla 295.
- Näyttää Aika ja päivämäärä -asetusruudun.**
 - ↳ Lisätietoja on kohdassa "Kellonajan ja päivämäärän asettaminen" sivulla 321.
- Näyttää Asetukset-valikkoruudun.**
- Hakee takaisin taajuuskorjaimen käyrät.**
 - ↳ Lisätietoja on kohdassa "Taajuuskorjaimen käyttö" sivulla 311.
- Valitsee tiedoston listalta.**
 - ↳ Lisätietoja on kohdassa "Tiedostojen valitseminen tiedostonimiluettelosta" sivulla 263.
- Näyttää parhaillaan soivaan lauluun liittyvän luettelon (yhteyshaku).**
 - ↳ Lisätietoja on kohdassa "Tiedoston valinta juuri soivaan lauluun liittyvien listalta (yhteyshaku)" sivulla 263.
- Vaihtaa tekstiruudun tagitietojen ja tiedosto/kansiotietojen välillä.**
 - ↳ Lisätietoja on kohdassa "Ruudun lukeminen" sivulla 262.
 - ↳ Lisätietoja on kohdassa "Selaustilan vaihtaminen" sivulla 263.
- Näyttää Puh.luettelo-valikkoruudun.**
 - ↳ Lisätietoja on kohdassa "Puhelinvalikon näyttäminen" sivulla 244.
- Siirtää kosketuspaneelin näppäinten seuraavalle tai edelliselle sivulle.**
- Ohittaa tiedostoja eteen- tai taaksepäin.**
- Vaihtaa toistokohtaa vetämällä näppäintä.**
 - ↳ Lisätietoja on kohdassa "Aikapalkin käyttö" sivulla 238.
- Vaihtaa mediatiedostotyyppiä.**
 - ↳ Lisätietoja on kohdassa "Mediatiedoston tyyppin vaihtaminen" sivulla 268.
- Kytkee toiston ja tauon välillä.**
- Näyttää albumiluettelon.**
 - ↳ Lisätietoja on kohdassa "Albumiluettelon näyttäminen" sivulla 264.
- Käyttää "Sound Retriever" -toimintoa.**
 - ↳ Lisätietoja on kohdassa "Sound Retriever -toiminnon asetukset" sivulla 322.
- Soittaa tiedostoja satunnaisessa järjestyksessä.**
 - ↳ Lisätietoja on kohdassa "Tiedostojen soittaminen satunnaisessa järjestyksessä" sivulla 264.
- Määrittää uusintatoistoalueen.**
 - ↳ Lisätietoja on kohdassa "Uusintatoistoalueen määrittäminen" sivulla 264.
- Valitsee seuraavan tai edellisen kansion.**

- 19 Näyttää valitun kohteen sisältävän kategorialuettelon.

Ruudun lukeminen

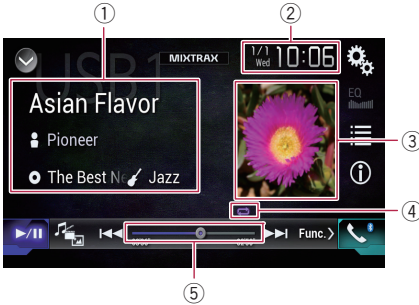

- 1 Nykyisen tiedoston tiedot

Musiikinselaustila

- **Laulun nimi/Tiedoston nimi**
Näyttää parhaillaan soivan laulun nimen (kun saatavilla). Ellei laulun nimi ole käytettävissä, tiedoston nimi tulee esiin.
 - **Esittäjän nimi**
Näyttää parhaillaan soivan laulun esittäjän nimen (jos saatavana). "Ei nimeä" näytetään, jos vastaavaa tietoa ole olemassa.
 - **Albumin nimi/Kansion nimi**
Näyttää parhaillaan toistettavan tiedoston albumin nimen (jos käytettävissä). Ellei albumin nimi ole käytettävissä, kansion nimi tulee esiin.
 - **Lajia**
Näyttää parhaillaan toistettavan tiedoston musiikkilajin (kun käytettävissä). "Ei lajia" näytetään, jos vastaavaa tietoa ole olemassa.
- Mitään ei näytetä, jos parhaillaan soiva laulu on muodossa, joka ei tue näitä toimintoja.

Kansionseleustila

- **Tiedoston nimi**
Näyttää parhaillaan toistettavan tiedoston nimen.
- **Kansion nimi**
Näyttää parhaillaan toistettavan tiedoston sisältävän kansion nimen.

- 2 Kellonaika ja päivämäärä

- 3 Albumin malline

Nykyisen laulun albumin kuva on näkyvässä, jos se on saatavissa.

- 4 Toistotilan ilmaisin

Ilmaisee kulloisenkin toistotilan.

Tiedostojen soittaminen satunnaisessa järjestyksessä

Ilmaisin	Merkitys
	Ei soita tiedostoja satunnaisjärjestyksessä.
	Soittaa kaikki nykyisen uusintasoittoalueen tiedostot satunnaisjärjestyksessä.

Uusintasoittoalueen asettaminen (musiikinselaustilaan)

Ilmaisin	Merkitys
	Toistaa vain nykyisen tiedoston.
	Toistaa kaikki pakatut äänitiedostot.

Uusintasoittoalueen asettaminen (kansionseleustilaan)

Ilmaisin	Merkitys
	Vain nykyisen tiedoston uusinta.
	Uusii vain nykyisen kansion.
	Kaikkien pakettujen äänitiedostojen uusinta.

- 5 Toistoajan ilmaisin

Osoittaa soivan tiedoston kuluneen soittoajan.

Aloitustoimenpide

1. Näytä AV-lähteen valintaruutu.

⇒ Lisätietoja varten toiminnoista katso "AV-käyttöruudun avaaminen" sivulla 236.

2. Liitä USB-tallennuslaite USB-liittimeen.

⇒ Lisätietoja on kohdassa "USB-tallennuslaitteen liittäminen" sivulla 232.

3. Kosketa AV-lähteen valintaruudulla [USB].

Kuva näkyy ruudulla.

4. Ohjaa USB-tallennuslaitetta näytössä olevilla kosketuspaneelin näppäimillä.

⇒ Lisätietoja on kohdassa "Kosketuspaneelin näppäimien käyttö" sivulla 261.

Toisto tapahtuu kansionumerojärjestyksessä. Kansiot, jotka eivät sisällä toistettavia tiedostoja, ohitetaan. Ellei kansiossa **01** (juurikansio) ole toistettavia tiedostoja, toisto alkaa kansiossa **02**.

Selaustilan vaihtaminen

Tämä tuote tukee kahta selaustilaa: kansioselaus- ja musiikinselaustila.

Musiikinselaustila

Näyttää laulun, artistin ja albumin nimen sekä genren nykyisen tiedoston tietojennäyttöalueella AV-käyttöruudulla. Valitse milloin haluat toistaa musiikkitiedostoja laulun nimen, esittäjän nimen, albumin nimen tai genren mukaan rajattuna.

Jos liität USB-tallennuslaitteen, tämä tuote avaa tagitiedoilla varustettujen musiikkitiedostojen tietokannan ja vaihtaa automaattisesti musiikinselaustilaan.

Kansionselaustila

Näyttää kansion ja tiedoston nimen nykyisen tiedoston tietojennäyttöalueella AV-käyttöruudulla. Valitse milloin haluat etsiä musiikkitiedostoja tai kansioita luetteloruudulla.

Voit vaihtaa tiedostohaun selaustilojen välillä koskettamalla välilehtiä listaruudussa.

- Kosketa seuraavaa näppäintä toistuvasti, kunnes haluttu asetus on esillä.



Vaihtaa näytön musiikinselaustilan ja kansionselaustilan välillä.

Tiedostojen valitseminen tiedostonimiluettelosta

Voit etsiä toistettavia tiedostoja tai kansioita tiedostonimi- tai kansionimiluettelosta, joka on lista USB-tallennuslaitteeseen tallennetuista tiedostoista tai kansioista.

1. Kosketa seuraavaa näppäintä.



Näyttää luettelon USB-tallennuslaitteeseen tallennetuista tiedostoista ja kansioista.

2. Tiedosto voidaan toistaa koskettamalla sitä luettelossa.

- Tiedostot toistetaan tiedoston numerojärjestyksessä.
- Koskettamalla luettelon kansiota voidaan tarkastella sen sisältöä. Listan tiedosto voidaan soittaa koskettamalla sitä.

Tiedoston valinta juuri soivaanlauluun liittyvien listalta (yhteyshaku)

Voit valita toistettavia tiedostoja tiedostoluettelosta, joka on lista USB-tallennuslaitteeseen tallennetuista tiedostoista.

1. Näytä musiikinselaustila.

⇒ Lisätietoja on kohdassa "Selaustilan vaihtaminen" sivulla 263.

2. Kosketa seuraavaa näppäintä.



Näyttää luettelon USB-tallennuslaitteeseen tallennetuista tiedostoista ja kansioista.

3. Näytä tiedostolista koskettamalla haluttua kategoriaa.

Pakattujen audiotiedostojen toistaminen

Listaruutu avautuu.

4. Kosketa kohdetta, jota haluat tarkentaa.

Tarkenna kohtaa, kunnes luettelossa näytetään halutun laulun tai tiedoston nimi.

- [Kaikki]-näppäimen koskettaminen listassa sisällyttää kaikki nykyisen listan vaihtoehdot. Jos esimerkiksi kosketat ensin [Artistit] ja sitten [Kaikki], voit jatkaa seuraavaan ruutuun kaikki listan artistit valittuina.
- Valittuasi "Artistit", "Albumit" tai "Lajit", jatka koskettamalla yhtä listoista, jolloin ensimmäisen laulun toistaminen käynnistyy valitulta listalta ja seuraavat valinnaisuudet näkyvät.

5. Toista haluttu laulu tai tiedosto koskettamalla sen nimeä.

Albumiluettelon näyttäminen

1. Avaa USB-tallennuslaitteeseen tallennettujen albumien luettelo koskettamalla mallinetta.
2. Kosketa haluttua albumia.
3. Kosketa toistettavan laulun nimeä, jolloin sen toistaminen käynnistyy.

- Jos osaa tallennetuista tiedoista ei näytetä, luettelon oikealle puolelle ilmestyy vieritysnäppäin. Vieritä koskettamalla vieritysnäppäintä.

Tiedostojen soittaminen satunnaisessa järjestyksessä

Kaikki USB-tallennuslaitteella olevat tiedostot voidaan soittaa satunnaisesti koskettamalla vain yhtä näppäintä.

- **Kosketa seuraavaa näppäintä toistuvasti, kunnes haluttu asetus on esillä.**



Kytkee satunnaistoiston päälle ja pois.

- (oletus): Ei soita tiedostoja satunnaisjärjestyksessä.
- : Soittaa kaikki nykyisen uusintasoittoalueen äänitiedostot satunnaisjärjestyksessä.

- Jos kytket satunnaistoiston päälle, kun uusintasoittoalueeksi on valittu nykyinen tiedosto, uusintatoistoalueeksi vaihtuu automaattisesti koko USB-tallennuslaite.

Uusintatoistoalueen määrittäminen

Uusintatoistoaluetta voidaan muuttaa koskettamalla vain yhtä näppäintä.

- **Kosketa seuraavaa näppäintä toistuvasti, kunnes haluttu asetus on esillä.**



Muuttaa uusintatoistoaluetta.

Musiikinselaustila

- (oletus): Toistaa kaikki tiedostot.
- : Toistaa vain nykyisen tiedoston.

Kansionseleustila

- (oletus): Toistaa kaikki tiedostot.
- : Toistaa nykyisen kansion.
- : Toistaa vain nykyisen tiedoston.

Mediatiedoston tyyppin vaihtaminen

Soitettaessa digitaalista mediaa, jolla on sekaisin erityyppisiä mediatiedostoja, voidaan soitettavia mediatiedostotyyppisiä vaihtaa.

1. **Kosketa seuraavaa näppäintä.**



Näyttää ponnahdusvalikon, josta valitaan USB-tallennuslaitteelta toistettava mediatiedostotyyppi.

2. **Kosketa asetettavaa kohdetta.**

- **Music:** Vaihtaa mediatiedostotyyppin musiikkiin (pakattu audio).
- **Video:** Vaihtaa mediatiedostotyyppin videoon.

- **Photo:**

Vaihtaa mediatiedostotyyppin
pysäytyskuvaan (JPEG-data).

Käyttö painikkeilla

Kosketa TRK-painiketta

Tiedostoja voi ohittaa eteenpäin ja
taaksepäin.

Kosketa pitkään TRK-painiketta

On mahdollista suorittaa pikakelausta
taaksepäin ja pikakelausta eteenpäin.

Pakattujen videotiedostojen soittaminen

Voit toistaa USB-tallennuslaitteeseen tallennettuja pakattuja videotiedostoja.

➔ Lisätietoja on kohdassa "Median yhteensopivuustaulukot" sivulla 337.

⚠ VAARA

Turvallisuussyistä videokuvaa ei voi katsoa ajoneuvon ollessa liikkeessä. Videokuvien katselua varten on pysähdyttävä turvalliseen paikkaan ja kytkettävä käsijarru päälle.

Kosketuspaneelin näppäimien käyttö

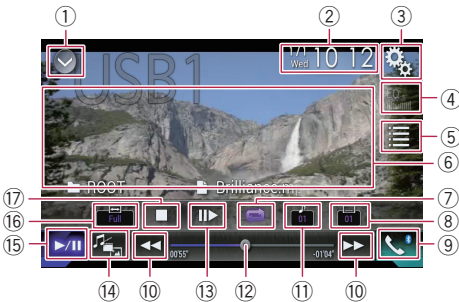

① Näyttää lähdelistan.

➔ Lisätietoja on kohdassa "Etulähteen valinta lähdeluettelosta" sivulla 236.

② Näyttää Aika ja päivämäärä -asetusruudun.

➔ Lisätietoja on kohdassa "Kellonajan ja päivämäärän asettaminen" sivulla 321.

③ Näyttää Asetukset-valikkoruudun.

④ Hakee takaisin taajuuskorjaimen käyrät.

➔ Lisätietoja on kohdassa "Taajuuskorjaimen käyttö" sivulla 311.

⑤ Valitsee tiedoston listalta.

➔ Lisätietoja on kohdassa "Tiedostojen valitseminen tiedostonimiluettelosta" sivulla 267.

⑥ Piilottaa kosketuspaneelin näppäimet.

Tämän alueen koskettaminen piilottaa kosketuspaneelin näppäimet.

☐ Kosketuspaneelin näppäimet tulevat jälleen esiin koskettamalla mitä tahansa kohtaa LCD-näytössä.

⑦ Määrittää uusintatoistoalueen.

➔ Lisätietoja on kohdassa "Uusintatoistoalueen määrittäminen" sivulla 267.

⑧ Vaihtaa tekstityskieltä.

Kun DivX:ään on tallennettu monta tekstityskieltä, voit vaihtaa tekstityskielestä toiseen toiston aikana.

⑨ Näyttää Puh.luettelo -valikkoruudun.

➔ Lisätietoja on kohdassa "Puhelinvalikon näyttäminen" sivulla 244.

⑩ Ohittaa tiedostoja eteen- tai taaksepäin.

⑪ Vaihtaa audiokieltä.

DivX-tiedostojen kohdalla, joilla on erikielisiä ääniraitoja ja jotka ovat eri audiojärjestelmissä (Dolby Digital, DTS jne.), voit vaihtaa kielten/audiojärjestelmien välillä toiston aikana.

⑫ Vaihtaa toistokohtaa vetämällä näppäintä.

➔ Lisätietoja on kohdassa "Aikapalkin käyttö" sivulla 238.

⑬ Hidastaa toiston nopeutta (hidastustoisto).

➔ Lisätietoja on kohdassa "Hidastustoisto" sivulla 268.

⑭ Vaihtaa mediatiedostotyyppiä.

➔ Lisätietoja on kohdassa "Mediatiedoston tyyppin vaihtaminen" sivulla 268.

⑮ Kytkee toiston ja tauon välillä.

⑯ Muuttaa laajakuvatilaa.

➔ Lisätietoja on kohdassa "Laajakuvatilan muuttaminen" sivulla 322.

⑰ Pysäyttää toiston.

Ruudun lukeminen



① Kellonaika ja päivämäärä

② Toistoajan ilmaisin

Osoittaa soivan tiedoston kuluneen soittoajan.

③ Nykyisen tiedoston tiedot

- **Tiedoston nimi**
Näyttää parhaillaan toistettavan tiedoston nimen.
- **Kansion nimi**
Näyttää parhaillaan toistettavan tiedoston sisältävän kansion nimen.

Aloitustoimenpide

1. Näytä AV-lähteen valintaruutu.

⇒ Lisätietoja varten toiminnoista katso "AV-käyttöruudun avaaminen" sivulla 236.

2. Liitä USB-tallennuslaite USB-liittimeen.

⇒ Lisätietoja on kohdassa "USB-tallennuslaitteen liittäminen" sivulla 232.

3. Kosketa AV-lähteen valintaruudulla [USB].

Kuva näkyy ruudulla.

4. Ohjaa USB-tallennuslaitetta näytössä olevilla kosketuspaneelin näppäimillä.

⇒ Lisätietoja on kohdassa "Kosketuspaneelin näppäimien käyttö" sivulla 266.

- Toisto tapahtuu kansionumerojärjestyksessä. Kansiot, jotka eivät sisällä toistettavia tiedostoja, ohitetaan. Ellei kansiossa 01 (juurikansio) ole toistettavia tiedostoja, toisto alkaa kansiosta 02.

Tiedostojen valitseminen tiedostonimiluettelosta

Voit valita katsottavia tiedostoja tiedostoluettelosta, joka on lista USB-tallennuslaitteeseen tallennetuista tiedostoista.

1. Kosketa seuraavaa näppäintä.



Näyttää luettelon USB-tallennuslaitteeseen tallennetuista tiedostoista ja kansioista.

2. Tiedosto voidaan toistaa koskettamalla sitä luettelossa.

- Tiedostot toistetaan numerojärjestyksessä ja kansiot, jotka eivät sisällä tiedostoja, ohitetaan. (Jos kansio 01 (juurikansio) ei sisällä tiedostoja, toisto alkaa kansiosta 02.)
- Koskettamalla luettelon kansiota voidaan tarkastella sen sisältöä. Listan tiedosto voidaan soittaa koskettamalla sitä.
- ⇒ Esikatsele tiedostoa koskettamalla pienoiskuvan toistomerkkiä.

Uusintatoistoalueen määrittäminen

Uusintatoistoaluetta voidaan muuttaa koskettamalla vain yhtä näppäintä.

- **Kosketa seuraavaa näppäintä toistuvasti, kunnes haluttu asetus on esillä.**



Muuttaa uusintatoistoaluetta.

- (oletus):
Toistaa kaikki tiedostot.
- :
Toistaa nykyisen kansion.
- :
Toistaa vain nykyisen tiedoston.

Hidastustoisto

Tällä voit hidastaa toistonopeutta.

1. Kosketa pitkään [II▶], kunnes toiston aikana näkyy nuolikuvake.

Nuolikuvake on näkyvässä ja hidastustoisto eteenpäin alkaa.

Normaaliin toistoon palataan koskettamalla [▶/II].

2. Säädä toistonopeutta hidastustoiston aikana koskettamalla [II▶].

Ääntä ei kuulu hidastustoiston aikana.

Joissakin USB-tallennuslaitteissa kuvat voivat olla epäselviä hidastustoistossa.

Hidastustoisto taaksepäin ei ole mahdollista.

Kosketa pitkään TRK-painiketta

On mahdollista suorittaa pikakelausta taaksepäin ja pikakelausta eteenpäin.

Mediatiedoston tyypin vaihtaminen

Soitettaessa digitaalista mediaa, jolla on sekaisin erityyppisiä mediatiedostoja, voidaan soitettavia mediatiedostotyyppjä vaihtaa.

1. Kosketa seuraavaa näppäintä.



Näyttää ponnahdusvalikon, josta valitaan USB-tallennuslaitteelta toistettava mediatiedostotyyppi.

2. Kosketa asetettavaa kohdetta.

- **Music:**
Vaihtaa mediatiedostotyyppin musiikkiin (pakattu audio).
- **Video:**
Vaihtaa mediatiedostotyyppin videoon.
- **Photo:**
Vaihtaa mediatiedostotyyppin pysäytyskuvaan (JPEG-data).

Käyttö painikkeilla

Kosketa TRK-painiketta

Tiedostoja voi ohittaa eteenpäin ja taaksepäin.

Pakattujen pysäytyskuvatiedostojen toistaminen

Voit katsella USB-laitteeseen tallennettuja pysäytyskuvia.

↳ Lisätietoja on kohdassa "Median yhteensopivuustaulukot" sivulla 337.

VAARA

Turvallisuussyistä pysäytyskuvia ei voi katsella ajoneuvon ollessa liikkeessä. Pysäytyskuvien katselua varten on pysähdyttävä turvalliseen paikkaan ja kytkettävä käsijarru päälle.

Kosketuspaneelin näppäimien käyttö

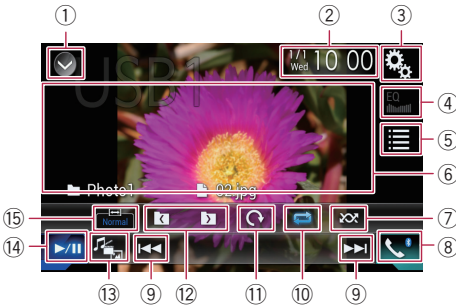

1 Näyttää lähdelistan.

↳ Lisätietoja on kohdassa "Etulähteen valinta lähdeluettelosta" sivulla 236.

2 Näyttää Aika ja päivämäärä -asetusruudun.

↳ Lisätietoja on kohdassa "Kellonajan ja päivämäärän asettaminen" sivulla 321.

3 Näyttää Asetukset-valikkoruudun.

4 Hakee takaisin taajuuskorjaimen käyrät.

□ Tämä näppäin ei toimi, kun katselet USB-tallennuslaitteeseen tallennettuja pysäytyskuvia.

5 Valitsee tiedoston listalta.

↳ Lisätietoja on kohdassa "Tiedostojen valitseminen tiedostonimiluettelosta" sivulla 270.

6 Piilottaa kosketuspaneelin näppäimet.

Tämän alueen koskettaminen piilottaa kosketuspaneelin näppäimet.

□ Kosketuspaneelin näppäimet tulevat jälleen esiin koskettamalla mitä tahansa kohtaa LCD-näytössä.

7 Soittaa tiedostoja satunnaisessa järjestyksessä.

↳ Lisätietoja on kohdassa "Tiedostojen soittaminen satunnaisessa järjestyksessä" sivulla 270.

8 Näyttää Puh.luettelo -valikkoruudun.

↳ Lisätietoja on kohdassa "Puhelinvalikon näyttäminen" sivulla 244.

9 Ohittaa tiedostoja eteen- tai taaksepäin.

10 Määrittää uusintatoistoalueen.

↳ Lisätietoja on kohdassa "Uusintatoistoalueen määrittäminen" sivulla 270.

11 Kiertää näytettävän kuvan 90° myötäpäivään.

12 Valitsee seuraavan tai edellisen kansion.

13 Vaihtaa mediatiedostotyyppiä.

↳ Lisätietoja on kohdassa "Mediatiedoston tyyppiin vaihtaminen" sivulla 271.

14 Kytkee toiston ja tauon välillä.

15 Muuttaa laajakuvatilaa.

↳ Lisätietoja on kohdassa "Laajakuvatilan muuttaminen" sivulla 322.

Ruudun lukeminen

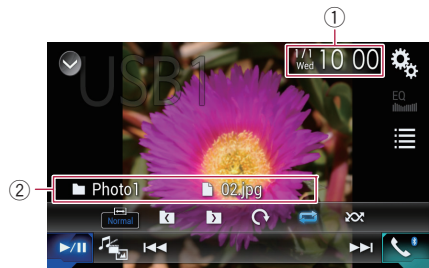

1 Kellonaika ja päivämäärä

2 Nykyisen tiedoston tiedot

• [Icon]: Tiedoston nimi

Näyttää parhaillaan toistettavan tiedoston nimen.

Pakattujen pysäytyskuvatiedostojen toistaminen

-  **Kansion nimi**
Näyttää parhaillaan toistettavan tiedoston sisältävän kansion nimen.

Aloitustoimenpide

1. Näytä AV-lähteen valintaruutu.

- ▷ Lisätietoja varten toiminnoista katso "AV-käyttöruudun avaaminen" sivulla 236.

2. Liitä USB-tallennuslaite USB-liitimeen.

- ▷ Lisätietoja on kohdassa "USB-tallennuslaitteen liittäminen" sivulla 232.
- Toisto tapahtuu kansionumerojärjestyksessä. Kansiot, jotka eivät sisällä toistettavia tiedostoja, ohitetaan. Ellei kansiossa **01** (juurikansio) ole toistettavia tiedostoja, toisto alkaa kansiosta **02**.

3. Kosketa AV-lähteen valintaruudulla [USB].

Kuva näkyy ruudulla.

4. Ohjaa USB-tallennuslaitetta näytössä olevilla kosketuspaneelin näppäimillä.

- ▷ Lisätietoja on kohdassa "Kosketuspaneelin näppäimien käyttö" sivulla 269.

- Koskettamalla luettelon kansiota voidaan tarkastella sen sisältöä. Listan tiedosto voidaan soittaa koskettamalla sitä.



Tiedostojen soittaminen satunnaisessa järjestyksessä

Kaikki USB-tallennuslaitteella olevat tiedostot voidaan soittaa satunnaisesti koskettamalla vain yhtä näppäintä.

- **Kosketa seuraavaa näppäintä toistuvasti, kunnes haluttu asetus on esillä.**



Kytkee satunnaistoiston päälle ja pois.

-  (oletus):
Ei soita tiedostoja satunnaisjärjestyksessä.
- :
Toistaa kaikki nykyisen uusintasoittoalueen tiedostot satunnaisjärjestyksessä.
- Jos kytket satunnaistoiston päälle, kun uusintasoittoalueeksi on valittu nykyinen tiedosto, uusintasoittoalueeksi vaihtuu automaattisesti koko USB-tallennuslaite.



Uusintatoistoalueen määrittäminen

Uusintatoistoaluetta voidaan muuttaa koskettamalla vain yhtä näppäintä.

- **Kosketa seuraavaa näppäintä toistuvasti, kunnes haluttu asetus on esillä.**



Muuttaa uusintatoistoaluetta.

-  (oletus):
Toistaa kaikki tiedostot.
- :
Toistaa nykyisen kansion.

Tiedostojen valitseminen tiedostonimiluettelosta

Voit valita katsottavia tiedostoja tiedostoluettelosta, joka on lista USB-tallennuslaitteeseen tallennetuista tiedostoista.

1. Kosketa seuraavaa näppäintä.



Näyttää luettelon USB-tallennuslaitteeseen tallennetuista tiedostoista.

2. Tiedosto voidaan toistaa koskettamalla sitä luettelossa.

- Tiedostot toistetaan numerojärjestyksessä ja kansiot, jotka eivät sisällä tiedostoja, ohitetaan. (Jos kansio **01** (juurikansio) ei sisällä tiedostoja, toisto alkaa kansiosta **02**.)

Mediatiedoston tyyppin vaihtaminen

Soitettaessa digitaalista mediaa, jolla on sekaisin erityyppisiä mediatiedostoja, voidaan soitettavia mediatiedostotyyppjeä vaihtaa.

1. Kosketa seuraavaa näppäintä.



Näyttää ponnahdusvalikon, josta valitaan USB-tallennuslaitteelta toistettava mediatiedostotyyppi.

2. Kosketa asetettavaa kohdetta.

- **Music:**
Vaihtaa mediatiedostotyyppin musiikkiin (pakattu audio).
- **Video:**
Vaihtaa mediatiedostotyyppin videoon.
- **Photo:**
Vaihtaa mediatiedostotyyppin pysäytyskuvaan (JPEG-data).

Diaesityksen aikavälin asettaminen

JPEG-tiedostoja voidaan katsoa diaesityksenä tällä tuotteella. Tällä asetuksella voidaan määrittää kuvien välillä kuluva aika.

- Tämä asetus on käytettävissä JPEG-tiedostojen toiston aikana.

1. Avaa päävalikkoruutu koskettamalla HOME-painiketta.

2. Kosketa seuraavia näppäimiä seuraavassa järjestyksessä.



”Videoasetukset”-ruutu avautuu.

3. Kosketa [Aika per kuvadia].

Esille tulee ponnahdusvalikko.

4. Kosketa asetettavaa kohdetta.

- **10 s** (oletus):
JPEG-kuvat vaihtuvat 10 sekunnin välein.
- **5 s:**
JPEG-kuvat vaihtuvat 5 sekunnin välein.

- **15 s:**
JPEG-kuvat vaihtuvat 15 sekunnin välein.
- **Manuaal.:**
JPEG-kuvia voidaan vaihtaa manuaalisesti.

Käyttö painikkeilla

Kosketa TRK-painiketta

Tiedostoja voi ohittaa eteenpäin ja taaksepäin.

Kosketa pitkään TRK-painiketta

Voit etsiä 10 JPEG-tiedostoa kerrallaan.

- Jos tiedostojen määrä kansiossa (parhaillaan toistettavasta tiedostosta ensimmäiseen tai viimeiseen) on vähemmän kuin 10, kansion ensimmäinen tai viimeinen tiedosto toistetaan automaattisesti.
- Jos parhaillaan toistettava tiedosto on kansion ensimmäinen tai viimeinen, hakua ei suoriteta.

30-nastaisella liittimellä varustetun iPodin käyttäjille

- iPodista riippuen ulostuloa ei ehkä ole, ellei käytä iPodin/iPhonen USB-käyttöliittymäkaapelia (CD-IU201S/CD-IU201V) (myydään erikseen). Muista käyttää iPodin liittämiseksi iPodin/iPhonen USB-käyttöliittymäkaapelia (CD-IU201S/CD-IU201V) (myydään erikseen). iPodin audio- ja/tai videolähteet ovat käytössä, jos jompikumpi kaapeleista on yhdistetty.
- ↳ Lisätietoja varten liitoksista katso Asennusopas.

Lightning-liittimellä varustetun iPodin/iPhonen käyttäjille

- Jos haluat käyttää iPod-audiolähdettä, on iPod yhdistettävä tähän tuotteeseen iPodin/iPhonen USB-käyttöliittymäkaapelilla (CD-IU52) (myydään erikseen). iPod-videotiedostoihin ja **AppRadio Modeen** liittyvät toiminnot eivät kuitenkaan ole käytettävissä.
- iPod-audio- ja/tai videolähteet eivät ole käytettävissä, kun Lightning-liittimellä varustettu iPod on liitetty tähän laitteeseen käyttöliittymäkaapelilla (CD-IH202) (myydään erikseen).
- ↳ Lisätietoja varten liitoksista katso Asennusopas.
- Kun haluat toistaa Lightning-liittimellä varustetussa iPodissa olevia ääni- ja/tai videotiedostoja, asenna ensin **CarMediaPlayer** Lightning-liittimellä varustettuun iPodiin ja käynnistä sitten **CarMediaPlayer AppRadio Modessa**.
- ↳ Katso lisätietoa **CarMediaPlayerista** web-sivustoltamme.

VAARA

Turvallisuussyistä videokuvaa ei voi katsoa ajoneuvon ollessa liikkeessä. Videokuvien katselua varten on pysähdyttävä turvalliseen paikkaan ja kytkettävä käsijarru päälle.

Kosketuspaneelin näppäimien käyttö (audio)

Toistoruutu (sivu 1)

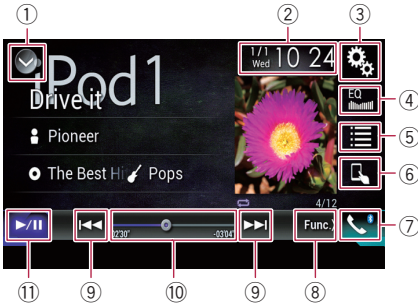

Toistoruutu (sivu 2)

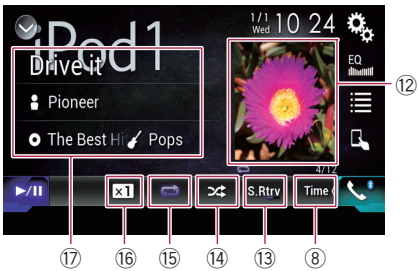

Kosketuspaneelin näppäimien käyttö (video)

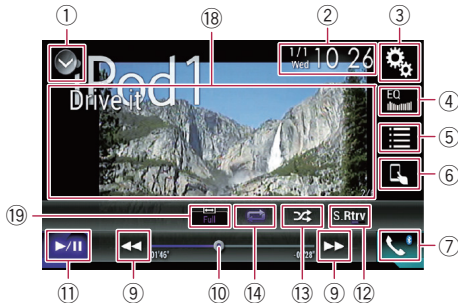

① Näyttää lähdelistan.

↳ Lisätietoja on kohdassa "Etulähteen valinta lähdeluettelosta" sivulla 236.

② Näyttää Aika ja päivämäärä -asetusruudun.

↳ Lisätietoja on kohdassa "Kellonajan ja päivämäärän asettaminen" sivulla 321.

③ Näyttää Asetukset-valikkoruudun.

④ Hakee takaisin taajuuskorjaimen käyrät.

↳ Lisätietoja on kohdassa "Taajuuskorjaimen käyttö" sivulla 311.

⑤ Valitsee kappaleen listalta.

↳ Lisätietoja on kohdassa "Laulu- tai videolähteen valinta soittolistaruudulta" sivulla 275.

⑥ Vaihtaa ohjaustilaksi "Sov.-tila".

↳ Lisätietoja on kohdassa "Tämän tuotteen iPod-toiminnon käyttäminen omalta iPodilta" sivulla 276.

⑦ Näyttää Puh.luettelo -valikkoruudun.

↳ Lisätietoja on kohdassa "Puhelinvalikon näyttäminen" sivulla 244.

⑧ Siirtää kosketuspaneelin näppäinten seuraavalle tai edelliselle sivulle.

⑨ Ohittaa tiedostoja eteen- tai taaksepäin.

⑩ Vaihtaa toistokohtaa vetämällä näppäintä.

↳ Lisätietoja on kohdassa "Aikapalkin käyttö" sivulla 238.

⑪ Kytkee toiston ja tauon välillä.

⑫ Näyttää parhaillaan toistettavan albumin laululistan.

↳ Lisätietoja on kohdassa "Parhaillaan toistettavaan lauluun liittyvien luetteloiden näyttäminen (yhteishaku)" sivulla 277.

⑬ Käyttää "Sound Retriever" -toimintoa.

↳ Lisätietoja on kohdassa ""Sound Retriever"-toiminnon asetukset" sivulla 322.

⑭ Soittaa tiedostoja satunnaisessa järjestyksessä.

↳ Lisätietoja on kohdassa "Sekoitustoiston määrittäminen" sivulla 275.



⑮ Määrittää uusintatoistoalueen.

↳ Lisätietoja on kohdassa "Uusintatoistoalueen määrittäminen" sivulla 275.

⑯ Muuttaa äänikirjan nopeutta.

↳ Lisätietoja on kohdassa "Äänikirjan toistonopeuden muuttaminen" sivulla 277.

- 17 Näyttää valitun kohteen sisältävän kategoriuuettelon.
- 18 Piilottaa kosketuspaneelin näppäimet. Tämän alueen koskettaminen piilottaa kosketuspaneelin näppäimet.
- Kosketuspaneelin näppäimet tulevat jälleen esiin koskettamalla mitä tahansa kohtaa LCD-näytössä.
- 19 Muuttaa laajakuvatilaa.
- ↳ Lisätietoja on kohdassa "Laajakuvatilan muuttaminen" sivulla 322.

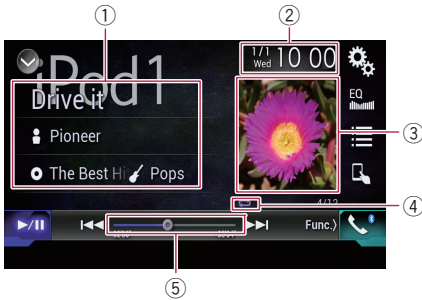

-  **Esittäjän nimi**
Näyttää parhaillaan soivan laulun esittäjän nimen (jos saatavana). "Ei nimeä" näytetään, jos vastaavaa tietoa ole olemassa.
-  **Albumin nimi**
Näyttää nykyisen tiedoston albumin nimen (jos käytettävissä). "Ei ots." näytetään, jos vastaavaa tietoa ole olemassa.
-  **Lajia**
Näyttää parhaillaan toistettavan tiedoston musiikkilajin (kun käytettävissä). "Ei lajia" näytetään, jos vastaavaa tietoa ole olemassa.

Ruudun lukeminen (audio)



- 2 **Kellonaika ja päivämäärä**
- 3 **Albumin malline**
Nykyisen laulun albumin kuva on näkyvässä, jos se on saatavissa.
- 4 **Toistotilan ilmaisin**
Ilmaisee kulloisenkin toistotilan.



Sekoitustoiston määrittäminen

Ilmaisin	Merkitys
	Toistaa lauluja tai videoita valitulta listalta satunnaisjärjestyksessä.
	Valitsee albumin satunnaisesti ja toistaa kaikki sen laulut järjestyksessä.

Ruudun lukeminen (video)



Uusintatoistoalueen määrittäminen

Ilmaisin	Merkitys
	Uusii kaikki valitun listan laulut ja videot.
	Uusii vain nykyisen laulun tai videon.

- 1 **Nykyisen kappaleen tiedot**
- **Laulun nimi**
Näyttää parhaillaan soivan laulun nimen (kun saatavilla). "Ei ots." näytetään, jos vastaavaa tietoa ole olemassa.

- 5 **Toistoajan ilmaisin**
Osoittaa soivan tiedoston kuluneen soittoajan.

Aloitustoimenpide

Kun kytket iPodin tähän tuotteeseen, on valittava laitteen liitäntätapa. Vaadittavat asetukset riippuvat liitetystä laitteesta.

- ↳ Lisätietoja on kohdassa "iPodin/iPhonen tai älypuhelimien asetuksen perustoiminnot" sivulla 251.

1. Näytä AV-lähteen valintaruutu.

- ↳ Lisätietoja varten toiminnoista katso "AV-käyttöruudun avaaminen" sivulla 236.

2. Kytke iPod.

- Jos iPod on jo liitetty, kosketa [iPod] AV-lähteen valintaruudussa.
- Jos yhdistät iPhonen tai iPod touchin, poistu sovelluksista ennen yhdistämistä.
- Jos yhdistetään iPhone 5s, iPhone 5c, iPhone 5, tai iPod touch (5. sukupolvi), mediakirjasto (laulun tiedot) tuodaan liitetystä laitteesta ja tallennetaan tähän tuotteeseen. Odota kunnes prosessi on valmis.
Mediakirjastoa ei tuoda, jos kytketyn laitteen päivitetty mediakirjasto on tuotu tai tämän tuotteen muisti on täynnä.

3. Kosketa AV-lähteen valintaruudulla [iPod].

4. Käytä iPodin toimintoihin ruudussa olevia kosketuspaneelin näppäimiä.

- ↳ Lisätietoja on kohdassa "Kosketuspaneelin näppäimien käyttö (audio)" sivulla 273.
- ↳ Lisätietoja on kohdassa "Kosketuspaneelin näppäimien käyttö (video)" sivulla 273.
- iPodin videokuvassa voi olla kohinaa, jos takanäyttö näyttää videokuvaa. Kun iPodin videokuvaan syntyy kohinaa, kytke takanäytön ulostulon asetus pois päältä.
- ↳ Lisätietoja varten toiminnoista katso "Videon valinta takanäyttöä varten" sivulla 324.

Sekoitustoiston määrittäminen

Tämä toiminto toistaa lauluja, albumeita tai videoita satunnaisessa järjestyksessä.

- **Kosketa seuraavaa näppäintä toistuvasti, kunnes haluttu asetus on esillä.**



Kytkee satunnaisistoiston päälle ja pois.



Toistaa lauluja tai videoita valitulta listalta satunnaisjärjestyksessä.



Valitsee albumin satunnaisesti ja toistaa kaikki sen laulut järjestyksessä.

- Kuvake ei muutu, kun tätä toimintoa käytetään iPhone 5s:llä, iPhone 5c:llä, iPhone 5:llä tai iPod touchilla (5. sukupolvi). Asetus muuttuu, kun kuvaketta kosketetaan, vaikka kuvake ei muutu.

Uusintatoistoalueen määrittäminen

Uusintatoistoaluetta voidaan muuttaa koskettamalla vain yhtä näppäintä.

- **Kosketa seuraavaa näppäintä toistuvasti, kunnes haluttu asetus on esillä.**



Muuttaa uusintatoistoaluetta.



Toistaa kaikki valitun listan laulut tai videot.



Toistaa vain nykyisen laulun tai videon.

- Kuvake ei muutu, kun tätä toimintoa käytetään iPhone 5s:llä, iPhone 5c:llä, iPhone 5:llä tai iPod touchilla (5. sukupolvi). Asetus muuttuu, kun kuvaketta kosketetaan, vaikka kuvake ei muutu.
- No-repeat-asetus on käytettävissä vain, kun iPhone 5s, iPhone 5c, iPhone 5 tai iPod touch (5. sukupolvi) on liitetty tähän laitteeseen.

Laulu- tai videolähteiden valinta soittolistaruudulta

Soittolistaruudulta voidaan etsiä toistettava laulu tai video.

1. **Kosketa seuraavaa näppäintä.**



Näyttää kategorialuettelon.

“JUURI”-ruutu avautuu.

2. Vaihda musiikki- tai videokategorialuettelo koskettamalla seuraavia näppäimiä.



Siirtää musiikkikategorialistaan.



Siirtää videokategorialistaan.

3. Kosketa haluttua kategoriaa.

Kategorialistat (musiikille):

- Soittolistat
- Artistit
- Albumit
- Laulut
- Podcastit
- Lajit
- Säveltäjät
- Äänikirjat

Kategorialistat (videolla):

- Videosoittolistat
- Elokvat
- Musiikkivideot
- TV-ohjelmat
- Video-podcastit

Kategoriakohteita, jotka eivät vastaa liitettyä iPodia, ei näytetä.

4. Näytä aakkoshakuruutu koskettamalla Alkuhakupalkki.

Alkuhakupalkkia ei näytetä pääkategorialistassa tai laululistassa.

5. Kosketa haettavan laulun tai videon nimen ensimmäistä kirjainta.

Haun aikana kosketuspaneelin näppäintötoiminta ei ole käytettävissä.

Vaihda hakuun toinen kirjain koskettamalla [Peru].

6. Kosketa toistettavan luettelon nimeä.

Toista tämä toimenpide, kunnes haluttu laulu tai video löytyy.

7. Aloita valitun listan toistaminen.

- iPodin sukupolveista tai versiosta riippuen joitakin toimintoja ei ehkä voida käyttää.
- Voit soittaa MusicSphere-sovelluksella luotuja soittolistoja. Sovellus on saatavilla web-sivuillamme.
- MusicSphere-sovelluksella luodut soittolistat näytetään lyhennetyssä muodossa.

Tämän tuotteen iPod-toiminnon käyttäminen omalta iPodilta

Voit ohjata tämän tuotteen iPod-toimintoa liitetystä iPodista, jos ohjaustilaksi valitaan “Sov.-tila”. iPodin sovellusruudun voi näyttää tässä tuotteessa ja iPodissa olevia musiikkitiedostoja ja videotiedostoja voi toistaa tällä tuotteella.

- Tämä toiminto ei ole käytettävissä kun iPodin toimintoa käytetään iPhone 5s:llä, iPhone 5c:llä, iPhone 5:llä tai iPod touchilla (5. sukupolvi).
- Kun tämä toiminto on käytössä, iPod ei kytkedy pois toiminnasta, vaikka virta-avain käännettäisiin pois-asentoon. Katkaise virta iPodista.

1. Kosketa seuraavaa näppäintä.



Vaihtaa ohjaustilaa.

Ohjaustilaksi vaihtuu “Sov.-tila”. Kuvakkeeksi muuttuu .

2. Valitse video tai laulu ja toista käyttämällä liitettyä iPodia.

- Seuraavat toiminnot ovat edelleen käytettävissä tästä tuotteesta, vaikka säätötilaksi olisi asetettu “Sov.-tila”. Toiminta riippuu kuitenkin sovelluksista.
 - Toisto/keskeytys
 - Pikakelaus eteen/taakse
 - Kappale ylös/alas
 - Liikkuminen ylös/alas lukuun

3. Kosketa seuraavaa näppäintä.



Vaihtaa ohjaustilaa iPod-toimintojen käyttämiseksi tästä tuotteesta.

Äänikirjan toistonopeuden muuttaminen

Toistonopeutta voi muuttaa, kun äänikirjaa toistetaan.

• Kosketa seuraavaa näppäintä.



Muuttaa äänikirjan nopeutta.

- **x1** (oletus):
Toistaa normaalilla nopeudella.
 - **x2**:
Toistaa normaalia suuremmalla nopeudella.
 - **x½**:
Toistaa normaalia hitaammalla nopeudella.
- Kuvake ei muutu, kun tätä toimintoa käytetään iPhone 5s:llä, iPhone 5c:llä, iPhone 5:llä tai iPod touchilla (5. sukupolvi). Asetus muuttuu seuraavalla tavalla, kun kuvaketta kosketaan, vaikka kuvake ei muutu.
- Nopeammin → Hitaammin → Normaali → Nopeammin...

Parhaillaan toistettavaan lauluun liittyvien luetteloiden näyttäminen (yhteyshaku)

1. Avaa parhaillaan toistettavalla albumilla olevien laulujen nimiluettelo koskettamalla mallinetta.
2. Kosketa toistettavan laulun nimeä, jolloin sen toistaminen käynnistyy.
 - Jos osaa tallennetuista tiedoista ei näytetä, luettelon oikealle puolelle ilmestyy vieritysnäppäin. Vieritä koskettamalla vieritysnäppäintä.

Käyttö painikkeilla

Kosketa TRK-painiketta

Lauluja tai videoita voi ohittaa eteenpäin tai taaksepäin.

- Lauluja tai videoita voi ohittaa eteenpäin tai taaksepäin.

Kun toistetaan lukuja sisältävää laulua tai videota, luvun voi ohittaa eteenpäin tai taaksepäin.

Kosketa pitkään TRK-painiketta

On mahdollista suorittaa pikakelausta taaksepäin ja pikakelausta eteenpäin.

Muun musiikkisovelluksen kuin iPod-musiikin toistaminen iPod-lähteenä

Sov.n nimi ja laulun tiedot näkyvät myös.

Kosketuspaneelin näppäimien käyttö



- ① Näyttää lähdelistan.
 - ↳ Lisätietoja on kohdassa "Etulähteen valinta lähdeluettelosta" sivulla 236.
- ② Näyttää Aika ja päivämäärä-asetusruudun.
 - ↳ Lisätietoja on kohdassa "Kellonajan ja päivämäärän asettaminen" sivulla 321.
- ③ Näyttää Asetukset-valikoruudun.
- ④ Hakee takaisin taajuuskorjaimen käyrät.
 - ↳ Lisätietoja on kohdassa "Taajuuskorjaimen käyttö" sivulla 311.
- ⑤ Valitsee kappaleen listalta.

- ↳ Lisätietoja on kohdassa "Laulu- tai videolähteiden valinta soittolistaruudulta" sivulla 275.
- ⑥ **Vaihtaa ohjaustilaksi "Sov.-tila".**
 - ↳ Lisätietoja on kohdassa "Tämän tuotteen iPod-toiminnon käyttäminenomalta iPodilta" sivulla 276.
- ⑦ **Näyttää Puh.luettelo -valikkoruudun.**
 - ↳ Lisätietoja on kohdassa "Puhelinvalikon näyttäminen" sivulla 244.
- ⑧ **Ohittaa tiedostoja eteen- tai taaksepäin.**
- ⑨ **Kytkee toiston ja tauon välillä.**

Ruudun lukeminen



- ① **Sov.n nimi**
Näyttää parhaillaan soitettavan Sov.n nimen.
- ② **Laulun nimi**
Näyttää parhaillaan toistettavan laulun nimen (jos käytettävissä). "Ei ots." näytetään, jos vastaavaa tietoa ole olemassa.
- ③ **Artistin nimi**
Näyttää parhaillaan soivan laulun artistin nimen (jos saatavana). "Ei nimeä" näytetään, jos vastaavaa tietoa ole olemassa.
- ④ **Albumin nimi**
Näyttää nykyisen tiedoston albumin nimen (jos käytettävissä). "Ei ots." näytetään, jos vastaavaa tietoa ei ole olemassa.
- ⑤ **Tauon osoitin**
- ⑥ **Albumin malline**
Nykyisen laulun albumin kuva on näkyvässä, jos se on saatavissa.

VAROITUS

Tietty iPhone tai älypuhelimien käytöt eivät ehkä ole laillisia ajon aikana omalla lainkäyttöalueellasi, joten ne on tiedettävä ja niitä on noudatettava.

Jos tietty toiminto epäilyttää, suorita se vain auton ollessa pysäköitynä.

Mitään toimintoa ei pidä käyttää, ellei sitä voi tehdä tuvallisesti niissä olosuhteissa, joissa ajat.

VAARA

Turvallisuussyistä videokuvaa ei voi katsoa ajoneuvon ollessa liikkeessä. Videokuvien katselua varten on pysähdyttävä turvalliseen paikkaan ja kytkettävä käsijarru päälle.

Käyttäminen AppRadio Mode

Voit hallita iPhone tai älypuhelimien sovelluksia suoraan ruudulta (**AppRadio Mode**).

AppRadio Modessa voit käyttää sovelluksia tämän laitteen ruudulla sormiliikkeillä, kuten napautus, vetäminen, vieritys tai sipaisu.

- Yhteensopivat sormiliikkeet vaihtelevat iPhone tai älypuhelimien sovelluksesta riippuen.
- Kun **AppRadio Moden** kanssa yhteensopimaton sovellus käynnistetään, sovelluksesta riippuen tämän tuotteen ruudulla näkyy sovelluksen kuva. Sovellusta ei kuitenkaan pysty käyttämään.

AppRadio Moden käyttämiseksi asenna **AppRadio -sov.** iPhoneen tai älypuhelimeseen etukäteen sovelluksen avaamiseksi tässä tuotteessa. Lisätietoja **AppRadio -sov.** -sovelluksesta on seuraavassa sivustossa: <http://www.pioneer.eu/AppRadioMode>

- Muista lukea Tärkeitä tietoja käyttäjälle (erillinen käsikirja) ennen tämän toiminnon suorittamiseen.

- Pioneer ei ole vastuussa mistään virheellisestä tai puutteellisesta app (sov.) -perustaisesta sisällöstä johtuvista ongelmista.
- Tuettujen sovellusten sisällöstä ja toiminnallisuudesta vastaavat Sov.n toimittajat.
- **AppRadio Modessa** toiminnallisuus tuotteen kautta on rajoitettua ajon aikana. App (sov.) -tarjoajat määrittävät käytettävissä olevat toiminnot.
- **AppRadio Moden** toiminnallisuuden käytettävyyden määrittää App (sov.) -tarjoaja, ei Pioneer.
- **AppRadio Mode** antaa käyttää muita kuin lueteltuja sovelluksia (ajon aikaisista rajoituksista riippuen), mutta sen, missä määrin sisältöä voi käyttää, määräävät App (sov.) -tarjoajat.

Kosketuspaneelin näppäimien käyttö (Sov.n ohjauksen sivupalkki)



- ① **Näyttää lähdelistan.**
 - ➔ Lisätietoja on kohdassa "Etulähteen valinta lähdeluettelosta" sivulla 236.
- ② **Näyttää sovelluksen käynnistysruudun.**
- ③ **Näyttää edellisen ruudun.**
 - Tätä näppäintä ei näy, kun käytät iPhonea.
- ④ **Näyttää valikkoruudun.**
 - Tätä näppäintä ei näy, kun käytät iPhonea.
- ⑤ **Näyttää Puh.luettelo -valikkoruudun.**
 - ➔ Lisätietoja on kohdassa "Puhelinvalikon näyttäminen" sivulla 244.
- ⑥ **Näyttää nykyisen lähteen.**
 - AppRadio Modessa** App (sov.) -ohjauspuolen palkki tulee näkyviin.
 - Jos kosketat **HOME**-painiketta kahdesti, App (sov.) -ohjauspuolen palkki katoaa.

Jos kosketat **HOME**-painiketta kahdesti uudelleen, App (sov.) -ohjauspuolen palkki tulee näkyviin.

Aloistustoimenpide

Kun kytket iPhone:n tai älypuhelimien tähän tuotteeseen, on valittava tapa, jolla laite liitetään. Vaadittavat asetukset riippuvat liitetystä laitteesta.

⇒ Lisätietoja on kohdassa "iPodin/iPhonen tai älypuhelimien asetuksen perustoiminnot" sivulla 251.

Menettely vaihtelee laitetyypistä riippuen.

30-nastaisella liittimellä varustetun iPhone:n käyttäjille

1. Yhdistä iPhone.

⇒ Lisätietoja varten liitoksista katso Asennusopas.

2. Avaa päävalikkoruutu koskettamalla HOME-painiketta.

3. Kosketa [Sovellukset].

Ruutuun tulee viesti, joka ilmoittaa, että iPhone voi avata sovelluksen.

iPhoneen tulee viesti, joka kysyy, haluatko avata sovelluksen.

4. Avaa sovellus iPhoneella.

AppRadio -sov. käynnistyy.

5. Kosketa tämän tuotteen ruudulla [OK].

Näkyviin tulee **AppRadio Mode** -ruutu (sovellusvalikkoruutu).

Jos liität laitteen **AppRadio Mode** -yhteensopivan sovelluksen ollessa jo käynnissä, sovelluksen käyttöruutu tulee näkyviin tässä tuotteessa.

6. Kosketa haluttua sovelluskuvaketta.

Haluttu sovellus aukeaa ja sovelluksen käyttöruutu tulee esiin.

7. Käytä sovellusta.

8. Palaa päävalikkoruutuun koskettamalla HOME-painiketta.

Lightning-liittimellä varustetun iPhone:n käyttäjille

1. Rekisteröi iPhone ja yhdistä se tähän yksikköön langattomalla Bluetooth-toiminnalla.

Rekisteröity laite on valittava ensisijaiseksi laitteeksi.

⇒ Lisätietoja on kohdassa "Bluetooth-laitteiden rekisteröinti" sivulla 239.

2. Avaa oma iPhone.

3. Yhdistä iPhone.

Kaapelin liittämismenettelmä vaihtelee laitteesta riippuen.

⇒ Lisätietoja varten liitoksista katso Asennusopas.

4. Avaa päävalikkoruutu koskettamalla HOME-painiketta.

5. Kosketa [Sovellukset].

AppRadio -sov. käynnistyy ja näkyviin tulee **AppRadio Mode** -ruutu (sovelluksen valikkoruutu).

Jos liität laitteen **AppRadio Mode** -yhteensopivan sovelluksen ollessa jo käynnissä, sovelluksen käyttöruutu tulee näkyviin tässä tuotteessa.

6. Kosketa haluttua sovelluskuvaketta.

Haluttu sovellus aukeaa ja sovelluksen käyttöruutu tulee esiin.

7. Käytä sovellusta.

8. Palaa päävalikkoruutuun koskettamalla HOME-painiketta.

Älypuhelimien käyttäjille

1. Rekisteröi älypuhelimesi ja yhdistä se tähän tuotteeseen langattomalla Bluetooth-toiminnalla.

Rekisteröity laite on valittava ensisijaiseksi laitteeksi.

⇒ Lisätietoja on kohdassa "Bluetooth-laitteiden rekisteröinti" sivulla 239.

2. Avaa älypuhelimien lukitus.

3. Yhdistä älypuhelin tähän tuotteeseen erikseen myytävällä App Connectivity Kitillä (CD-AH200).

Kaapelin liittämismenettelmä vaihtelee laitteesta riippuen.

⇒ Lisätietoja varten liitoksista katso Asennusopas.

4. Avaa päävalikkoruutu koskettamalla HOME-painiketta.

5. Kosketa [Sovellukset].

iPhonen tai älypuhelimien sovellusten käyttäminen

AppRadio -sov. käynnistyy ja näkyviin tulee **AppRadio Mode** -ruutu (sovelluksen valikkoruutu).

- Jos liität laitteen **AppRadio Mode** -yhteensopivan sovelluksen ollessa jo käynnissä, sovelluksen käyttöruutu tulee näkyviin tässä tuotteessa.

6. Kosketa haluttua sovelluskuvaketta.

Haluttu sovellus aukeaa ja sovelluksen käyttöruutu tulee esiin.

7. Käytä sovellusta.

8. Palaa päävalikkoruutuun koskettamalla HOME-painiketta.

Näppäimistön käyttö

⚠ VAARA

Turvallisuuden vuoksi näppäimistön toiminnallisuus on käytettävissä vain, kun auto seisoo ja käsijarru on päällä.

- Tämä toiminto on käytettävissä ainoastaan **AppRadio Modessa** iPhoneissa.

Kun iPhone-sovelluksen tekstinsyöttöaluetta napauttaa, ruutuun ilmestyy näppäimistö. Haluttu teksti voidaan kirjoittaa suoraan tästä tuotteesta.

- Tämän tuotteen näppäimistön kieliasetuksen pitää olla sama kuin iPhone-asetuksissa. Mikäli tämän tuotteen ja iPhone:n asetukset ovat erilaiset, ei kirjainmerkkejä voi ehkä syöttää asianmukaisesti.

1. Määritä näppäimistökieli.

- ➔ Lisätietoja varten toiminnoista katso "Näppäimistökielen asettaminen iPhone-sovelluksella" sivulla 301.

2. Käynnistä AppRadio Mode.

- ➔ Lisätietoja on kohdassa "Aloitustoimenpide" sivulla 280.

3. Kosketa sovelluksen käyttöruudulla tekstinsyöttöaluetta.

Näkyviin tulee näppäimistö tekstin syöttämistä varten.

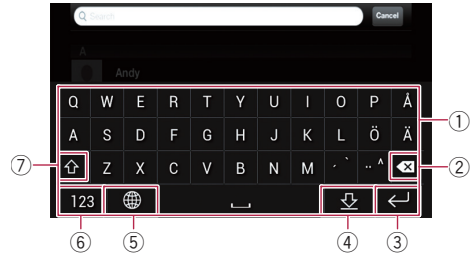

① Syöttää merkit.

② Poistaa syötetyn tekstin kirjain kerrallaan tekstin lopusta lähtien.

③ Vahvistaa syötön ja mahdollistaa siirtymisen seuraavaan vaiheeseen.

④ Piilottaa näppäimistön ja tekstin voi nyt syöttää iPhone:n näppäimistöllä.

⑤ Muuttaa iPhone:n näppäimistön sijoittelun.

- Valittavat iPhone:n näppäimistöasettelut napauttamalla  riippuvat iPhone:n laitenäppäimistöasettelusta.

⑥ Vaihtaa numeromerkit ja symbolit sisältävään näppäimistöön.

⑦ Näppäimistömerkkien kirjasinkoon vaihto.

Kuvakoon säätäminen (älypuhelimien käyttäjät)

Mustia pisteitä voi näkyä ruudulla, kun käytetään **AppRadio Modea** tähän tuotteeseen liitettyllä Android-laitteella.

⚠ VAARA

Tämä asetus on käytettävissä vain kun pysäytät ajoneuvon turvalliseen paikkaan ja kytket käsijarrun päälle.

- Tämän toiminnon voi määrittää seuraavissa tilanteissa:

- Kun Android-laite on liitetty tähän tuotteeseen käyttämällä CD-AH200:aa (myydään erikseen) ja kun **AppRadio Mode** on käytettävissä ja Bluetooth-yhteys on muodostettu SPP:llä (Serial Port Profile).

- Jos tätä asetusta ei ole asetettu, asetusruutu tulee automaattisesti näkyviin seuraavissa tapauksissa:

iPhonen tai älypuhelimien sovellusten käyttäminen

- Kun **AppRadio Mode** avataan Bluetooth-yhteyden muodostamisen jälkeen SPP:llä (Serial Port Profile).
- Kun Bluetooth-yhteys on muodostettu SPP:llä (Serial Port Profile) **AppRadio Modessa**.

1. Avaa päävalikkoruutu koskettamalla HOME-painiketta.

2. Kosketa seuraavia näppäimiä seuraavassa järjestyksessä.



“Järjestelmä”-ruutu avautuu.

3. Kosketa [Syötön/lähdön aset.t].
4. Kosketa [AppRadio Videon säätö].
Vahvistusruutu avautuu.
5. Kosketa [OK].
6. Kosketa seuraavia näppäimiä rivin mukauttamiseksi sopimaan älypuhelimien kuvakokoon.



Siirtää riviä vasemmalle.



Siirtää riviä oikealle.



Siirtää riviä ylöspäin.



Siirtää riviä alaspäin.

7. Kosketa [Näytä].

- Varmista, että koko kuva täyttää ruudun.

8. Kosketa [OK].

- Jos haluat muuttaa asetusta uudelleen alusta, kosketa [NOLLAA].

Sovelluksen kuvan näyttäminen (iPhone ja 30-nastainen liitin)

Muun kuin **AppRadio Mode** -yhteensopivan iPhone-sovelluksen kuvan voi asettaa näytettäväksi ruudulla.

- Sovellustyyppistä riippuen kuvaa ei ehkä voi nähdä ruudulla.
- Sovellusta voi hallita vain liitetyllä laitteella.
- Kun tässä toiminnossa kosketaan näyttöä, ruudun oikeaan yläkulmaan ilmestyy “Don't Touch” (Älä koske) -merkki.

1. Yhdistä iPhone.

- ▷ Lisätietoja varten liitoksista katso Asennusopas.

2. Avaa päävalikkoruutu koskettamalla HOME-painiketta.

3. Kosketa [Sovellukset].

Ruutuun tulee viesti, joka ilmoittaa, että iPhone voi avata sovelluksen.

iPhoneen tulee viesti, joka kysyy, haluatko avata sovelluksen.

4. Hylkää sovelluksen avaaminen iPhoneella.

5. Kosketa tämän tuotteen ruudulla [OK].

Musta ruutu avautuu.

6. Avaa sovellus iPhoneella.

Ruutuun ilmestyy kuva sovelluksesta.

7. Palaa päävalikkoruutuun koskettamalla HOME-painiketta.

Sovelluksen kuvan näyttäminen (iPhone ja Lightning-liitin)

Muun kuin **AppRadio Mode** -yhteensopivan älypuhelinsovelluksen kuvan voi asettaa näytettäväksi ruudulla.

- Sovellustyyppistä riippuen kuvaa ei ehkä voi nähdä ruudulla.
- Kun tätä toimintoa käytetään, älä yhdistä muita laitteita langattomalla Bluetooth-toiminnalla. Muista irrottaa Bluetooth-laite ennen tämän toiminnon käyttämistä.
- Sovellusta voi hallita vain liitetyllä laitteella.
- Kun tässä toiminnossa kosketaan näyttöä, ruudun oikeaan yläkulmaan ilmestyy “Don't Touch” (Älä koske) -merkki.

1. Yhdistä iPhone.

- Kaapelin liittämismenettelmä vaihtelee laitteesta riippuen.

- ▷ Lisätietoja varten liitoksista katso Asennusopas.

2. Avaa päävalikkoruutu koskettamalla HOME-painiketta.

3. Kosketa [Sovellukset].

iPhonessa oleva kuva ilmestyy näyttöön.

4. Avaa sovellus iPhoneella.

Ruutuun ilmestyy kuva sovelluksesta.

5. Palaa päävalikkoruutuun koskettamalla HOME-painiketta.

Sovelluksen (älypuhelin) kuvan näyttäminen

Muun kuin **AppRadio Mode** -yhteensopivan älypuhelinsovelluksen kuvan voi asettaa näytettäväksi ruudulla.

- Yhteensopivuutta kaikkien älypuhelimien kanssa ei taata.
- Kun tätä toimintoa käytetään, älä yhdistä muita laitteita langattomalla Bluetooth-toiminnalla. Muista irrottaa Bluetooth-laite ennen tämän toiminnon käyttämistä.
- Sovellusta voi hallita vain liitetyllä laitteella.
- Kun tässä toiminnossa koskettaa näyttöä, ruudun oikeaan yläkulmaan ilmestyy "Don't Touch" (Älä koske) -merkki.

1. Yhdistä älypuhelin tähän tuotteeseen erikseen myytävällä App Connectivity Kitillä (CD-AH200).

- Kaapelin liittämisen menetelmä vaihtelee laitteesta riippuen.
- ⇒ Lisätietoja varten liitoksista katso Asennusopas.

2. Avaa päävalikkoruutu koskettamalla HOME-painiketta.

3. Kosketa [Sovellukset].

Älypuhelimessa oleva kuva ilmestyy näyttöön.

4. Avaa sovellus älypuhelimella.

Ruutuun ilmestyy kuva sovelluksesta.

5. Palaa päävalikkoruutuun koskettamalla HOME-painiketta.

Käyttäminen Apple CarPlay

Voit hallita iPhoneen sovelluksia suoraan ruudulta (**Apple CarPlay**).

Apple CarPlayssa voit käyttää sovelluksia tämän laitteen ruudulla sormiliikkeillä, kuten napautus, vetäminen, vieritys tai sipaisu.

Apple CarPlay ei ole välttämättä saatavilla omassa maassasi tai alueellasi.

Lisätietoja **Apple CarPlay**-sovelluksesta on seuraavassa sivustossa:
<http://www.apple.com/>

Tässä luvussa **Apple CarPlay** -yhteensopivaa iPhonea kutsutaan nimellä "iPhone".

⇒ Lisätietoja **Apple CarPlay** -yhteensopivista laitteista on kohdassa "Kosketuspaneelin näppäimien käyttö (audio)" sivulla 273.

Yhteensopivat sormiliikkeet vaihtelevat iPhone-sovelluksesta riippuen.

Käyttääksesi **Apple CarPlay**ta, aseta "**Apple CarPlay**" -asetukseksi kohdassa "**Älypuhelimien asetukset**" etukäteen "**Pääl.**".

⇒ Lisätietoja on kohdassa "Laitteen liittäminen etukäteen" sivulla 251.

- Pioneer ei ole vastuussa mistään virheellisestä tai puutteellisesta app (sov.) -perustaisesta sisällöstä johtuvista ongelmista.
- Tuettujen sovellusten sisällöstä ja toiminnallisuudesta vastaavat Sov.n toimittajat.
- **Apple CarPlay**ssa toiminnallisuus tuotteen kautta on rajoitettua ajon aikana. App (sov.) -tarjoajat määrittävät käytettävissä olevat toiminnot.
- **Apple CarPlay**n toiminnallisuuden käytettävyyden määrittää App (sov.) -tarjoaja, ei Pioneer.
- **Apple CarPlay** antaa käyttää muita kuin lueteltuja sovelluksia (ajon aikaisista rajoituksista riippuen), mutta sen, missä määrin sisältöä voi käyttää, määräävät App (sov.) -tarjoajat.

iPhonen tai älypuhelimien sovellusten käyttäminen

Kosketuspaneelin näppäimien käyttö

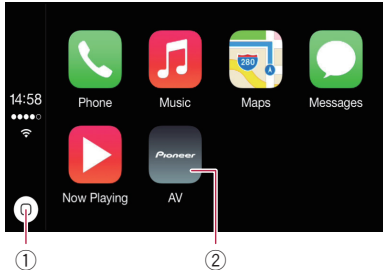

① Näyttää Sovelluksen valikkoruudun yhdellä näppäimen kosketuksella.

Avaa puheentunnistustoiminnon koskettamalla näppäintä pitkään.

Puheentunnistustoiminnon voi avata myös koskettamalla pitkään **HOME**-painiketta.

② Näyttää tämän tuotteen päävalikkoruudun.

Voit myös näyttää tämän tuotteen päävalikkoruudun koskettamalla **HOME**-painiketta.

Aloitustoimenpide

1. Yhdistä iPhone tähän tuotteeseen erikseen myytävällä iPodin/iPhonen USB-käyttöliittymäkaapelilla (CD-IU52).

Näkyviin tulee sovellusvalikkoruutu.

Jos iPhone on kytketty ja näkyvässä on toinen ruutu, kosketa päävalikkoruudussa [Apple CarPlay] Sovelluksen-valikkoruudun näyttämiseksi.

➔ Lisätietoja varten liitoksista katso Asennusopas.

2. Kosketa haluttua sovelluskuvaketta.

Haluttu sovellus aukeaa ja sovelluksen käyttöruutu tulee esiin.

3. Käytä sovellusta.

Kuljettajan paikan asettaminen

Voit muuttaa sivupalkin näyttöpaikkaa Sovelluksen valikkoruudussa kuljettajan paikan mukaan.

1. Avaa päävalikkoruutu koskettamalla **HOME**-painiketta.

2. Kosketa seuraavia näppäimiä seuraavassa järjestyksessä.



“Järjestelmä”-ruutu avautuu.

3. Kosketa [Apple CarPlay settings].

4. Kosketa [Ajosuunta].

5. Kosketa asetettavaa kohdetta.

• Vas. (oletus):

Valitse vasemmalta ohjattavalle autolle. Sovellusvalikon sivupalkki näkyy ruudun vasemmassa laidassa.

• Oikea:

Valitse oikealta ohjattavalle autolle. Sovellusvalikon sivupalkki näkyy ruudun oikeassa laidassa.

Asetusta käytetään, kun **Apple CarPlay** -yhteensopiva laite liitetään tähän laitteeseen seuraavan kerran.

Äänenvoimakkuuden säätäminen

Voit säätää opastuksen/hälytyksen äänenvoimakkuutta erillään varsinaisesta äänenvoimakkuudesta.

• Kosketa VOL (+/-) -painiketta.

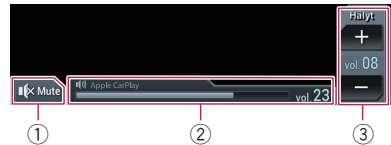

① Kosketa mykistämiseksi. Kosketa uudelleen mykistykseen poistamiseksi.

② Näyttää varsinaisen äänenvoimakkuuden.

③ Säätää opastuksen/hälytyksen äänenvoimakkuutta.

Jokainen [+-] tai [-]-kosketus lisää tai vähentää äänenvoimakkuutta.

Varsinaista äänenvoimakkuutta ei voi säätää ruudulta. Kosketa **VOL (+/-)** -painiketta varsinaisen äänen äänenvoimakkuuden säätämiseksi.

Äänenvoimakkuusvalikko näkyy neljän sekunnin ajan. Jos ruutu katoaa, kosketa **VOL (+/-)** -painiketta uudelleen. Ruutu avautuu uudelleen.

Käyttäminen MirrorLink

Kun yhdistetään **MirrorLink**-laite, johon on asennettu yhteensopivia sovelluksia, voi mobiililaitteen sovelluksia ohjata suoraan tästä tuotteesta (**MirrorLink**-tila).

Yhteensopivia sovelluksia voidaan katsella ja käyttää näytön kautta monikosketusliikkeillä, kuten napautus, vetäminen, vieritys ja sipaisu.

- Kytketystä **MirrorLink**-laitteen mallista riippuen voidaan monikosketuseleitä poistaa käytöstä riippuen.

Kosketuspaneelin näppäimien käyttö (Sov.n ohjauksen sivupalkki)

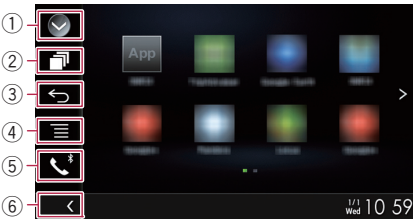

- Näyttää lähdelistan.**
 - ➔ Lisätietoja on kohdassa "Etulähteen valinta lähdeluettelosta" sivulla 236.
- Näyttää sovelluksen käynnistysruudun.**
- Näyttää edellisen ruudun.**
 - MirrorLink**-laitteen tyyppistä riippuen tämä näppäin ei ole näkyvässä.
- Näyttää valikkoruudun.**
 - MirrorLink**-laitteen tyyppistä riippuen tämä näppäin ei ole näkyvässä.
- Näyttää Puh.luettelo -valikkoruudun.**
 - ➔ Lisätietoja on kohdassa "Puhelinvalikon näyttäminen" sivulla 244.
- Näyttää nykyisen lähteen.**
 - MirrorLink**-tilassa App (sov.) -ohjauspuolen palkki tulee näkyviin.
 - Jos kosketat **HOME**-painiketta kahdesti, App (sov.) -ohjauspuolen palkki katoaa. Jos kosketat **HOME**-painiketta kahdesti uudelleen, App (sov.) -ohjauspuolen palkki tulee näkyviin.

Aloitustoimenpide

Kun tähän tuotteeseen liitetään **MirrorLink**-laite, on valittava laitteen liittämistapa. Vaadittavat asetukset riippuvat liitetystä laitteesta.

- ➔ Lisätietoja on kohdassa "iPodin/iPhonen tai älypuhelimien asetuksen perustoiminnot" sivulla 251.

- Avaa MirrorLink-laite.**
- Yhdistä MirrorLink-laite tähän tuotteeseen erikseen myytävällä MirrorLink-laitteiden kanssa käytettävällä USB-käyttöliittymäkaapelilla (CD-MU200).**

- Kaapelin liittämismenettely vaihtelee laitteesta riippuen.
- ➔ Lisätietoja varten liitoksista katso Asennusopas.

- Avaa päävalikkoruutu koskettamalla HOME-painiketta.**

- Kosketa [Sovellukset].**

Sovellus käynnistyy, jos **MirrorLink**-laitteeseen on asennettu käynnistyssovellus. Muussa tapauksessa näkyviin tulee sovellusvalikkoruutu.

- Kosketa haluttua sovelluskuvaketta.**

Haluttu sovellus aukeaa ja sovelluksen käyttöruutu tulee esiin.

- Yhdistetyn laitteen tilasta riippuen eivät jotkut sovellukset ehkä avaudu. Ellei se avaudu, avaa sovellus sovelluksen käynnistystiedotteen mukaan.

- Käytä sovellusta.**

- Palaa päävalikkoruutuun koskettamalla HOME-painiketta.**

Äänisekoitustoiminnon käyttö

AppRadio Modea tai **MirrorLink**-tilaa käytettäessä voi tuottaa äänen sekoittamalla AV-lähteen ja iPhone tai älypuhelimien sovelluksen.

- Käynnistä AppRadio Mode tai MirrorLink-tila.**

- Kosketa VOL (+/-) -painiketta.**

Ruutuun tulee äänisekoitusvalikko.



① Kosketa mykistämiseksi. Kosketa uudelleen mykistyksen poistamiseksi.

② Määrittää kytketäänkö äänensekoitustoiminto päälle tai pois.

- Vasen välilehti: Äänensekoitustoiminto otetaan käyttöön (sekoitus päällä). Sov.n äänenvoimakkuus näytetään. Jos kosket Sov.n äänenvoimakkuutta, äänenvoimakkuuden näppäimet tulevat näkyviin.
- Oikea välilehti: Äänensekoitustoiminto otetaan pois käytöstä (sekoitus pois).

③ Säättää sovelluksen äänenvoimakkuutta.

Jokainen [+] - tai [-]-kosketus lisää tai vähentää äänenvoimakkuutta.

- AV-käyttöruutu ja sovellusruutu voidaan vaihtaa koskettamalla **MODE**-painiketta.
- Varsinaista äänenvoimakkuutta ei voi säätää ruudulta. Kosketa **VOL (+/-)**-painiketta varsinaisen äänen äänenvoimakkuuden säätämiseksi.
- Äänensekoitusvalikko näkyy neljän sekunnin ajan. Jos ruutu katoaa, kosketa **VOL (+/-)**-painiketta uudelleen. Ruutu avautuu uudelleen.

Bluetooth-audiolaitetta voi hallita.

- ❑ Ennen Bluetooth-audiolaitteen käyttämistä on laite rekisteroitävä ja liitettävä tähän tuotteeseen.
- ➔ Lisätietoja on kohdassa "Bluetooth-laitteiden rekisteröinti" sivulla 239.
- ❑ Toiminnot voivat vaihdella Bluetooth-audiolaitteesta riippuen.
- ❑ Tähän tuotteeseen liitetyistä Bluetooth-audiolaitteesta riippuen tällä tuotteella käytettävissä olevat toiminnot voivat rajoittua seuraavaan kahteen tasoon:
 - A2DP (Advanced Audio Distribution Profile): Vain audiolaitteessa olevien laulujen soittaminen on mahdollista.
 - A2DP ja AVRCP (Audio/Video Remote Control Profile): Toistaminen, pysäyttäminen, laulun valinta jne. ovat mahdollisia.
- ❑ Koska markkinoilla on saatavissa useita Bluetooth-audiolaitteita, oman Bluetooth-audiolaitteen toiminnot käyttämällä tätä tuotetta vaihtelevat huomattavasti. Katso oman Bluetooth-audiolaitteen kanssa tulevia käyttöohjeita, samoin kuin tätä käsikirjaa käyttäessäsi omaa laitetta tällä tuotteella.
- ❑ Vältä oman matkapuhelimen käyttöä niin paljon kuin mahdollista, kuunnellessasi lauluja omalla Bluetooth-audiolaitteella. Mikäli yrität käyttää omaa matkapuhelinta, signaali voi aiheuttaa melua laulun toistossa.
- ❑ Vaikka siirryt toiseen lähteeseen kuunnellessasi laulua omalla Bluetooth-audiolaitteella, laulun toistaminen voi jatkua.
- ❑ Tähän tuotteeseen liitetyistä Bluetooth-audiolaitteesta riippuen, tässä tuotteessa olevat toiminnot soittimen käyttämiseksi voivat erota niistä, jotka on kerrottu tässä käsikirjassa.
- ❑ Kun puhut langattomalla Bluetooth-toiminnalla tähän tuotteeseen liitettyä matkapuhelimella, tähän tuotteeseen liitetyn Bluetooth-audiolaitteen lauluntoisto voi keskeytyä.
- ❑ Tämä toiminto ei ole käytettävissä, kun **Apple CarPlay** on käytössä.

Kosketuspaneelin näppäimien käyttö

Toistoruutu (sivu 1)

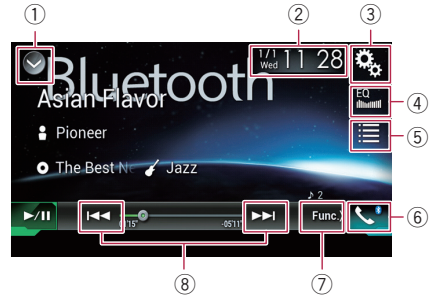

Toistoruutu (sivu 2)



1 Näyttää lähdelistan.

➔ Lisätietoja on kohdassa "Etulähteen valinta lähdeluettelosta" sivulla 236.

2 Näyttää Aika ja päivämäärä -asetusruudun.

➔ Lisätietoja on kohdassa "Kellonajan ja päivämäärän asettaminen" sivulla 321.

3 Näyttää Asetukset-valikkoruudun.

4 Hakee takaisin taajuuskorjaimen käyrät.

➔ Lisätietoja on kohdassa "Taajuuskorjaimen käyttö" sivulla 311.

5 Valitsee tiedoston listalta.

➔ Lisätietoja on kohdassa "Tiedostojen valitseminen tiedostonimiluettelosta" sivulla 289.

6 Näyttää Puh.luettelo -valikkoruudun.

➔ Lisätietoja on kohdassa "Puhelinvalikon näyttäminen" sivulla 244.

7 Siirtää kosketuspaneelin näppäinten seuraavalle tai edelliselle sivulle.

Bluetooth-audiolaitteen käyttö

- ⑧ Ohittaa tiedostoja eteen- tai taaksepäin.
- ⑨ Käyttää "Sound Retriever" -toimintoa.
 - ↳ Lisätietoja on kohdassa "Sound Retriever" -toiminnon asetukset" sivulla 322.
- ⑩ Soittaa tiedostoja satunnaisessa järjestyksessä.
 - ↳ Lisätietoja on kohdassa "Tiedostojen soittaminen satunnaisessa järjestyksessä" sivulla 289.
- ⑪ Määrittää uusintatoistoalueen.
 - ↳ Lisätietoja on kohdassa "Uusintatoistoalueen määrittäminen" sivulla 289.
- ⑫ Kytkee toiston ja tauon välillä.

Ruudun lukeminen



- ① Kellonaika ja päivämäärä
- ② Tiedoston numeron ilmaisin
Näyttää parhaillaan soitettavan tiedoston numeron (jos saatavana).
- ③ Toistoajan ilmaisin
Näyttää nykyisen tiedoston kuluneen soittoajan (kun käytettävissä).
- ④ Nykyisen tiedoston tiedot
Jos liitettyssä Bluetooth-audiolaitteessa on AVRCP 1.3, seuraavat tiedostotiedot näytetään.
 - **Kappaleen nimi**
Näyttää parhaillaan soivan kappaleen nimen (kun saatavilla).
 - **Esittäjän nimi**
Näyttää parhaillaan soivan kappaleen esittäjän nimen (jos saatavilla).

- **Albumin nimi**
Näyttää nykyisen tiedoston albumin nimen (jos käytettävissä).
- **Lajia**
Näyttää parhaillaan toistettavan tiedoston musiikkilajin (kun käytettävissä).
- ☐ Seuraavissa tapauksissa tiedostotiedot näkyvät vasta, kun kappale alkaa soida tai sen soittoa jatketaan:
 - AVRCP 1.3:n kanssa yhteensopiva Bluetooth-audiolaitteeseen ja sillä aloitetaan soittaminen.
 - Valitaan toinen tiedosto, kun toisto pysähtyy.

Aloitustoimenpide

1. Vedä ulos liitäntäkaapeli AppRadio Moden käyttämiseksi.
 - ☐ Bluetooth-audiolaitetta ei voi käyttää, kun AppRadio Moden käyttöön tarvittava yhdysjohto on yhdistetty.
 - ☐ Bluetooth-audiolaitetta ei voi käyttää, kun Apple CarPlay on päällä.
2. Avaa päävalikkoruutu koskettamalla HOME-painiketta.
3. Kosketa seuraavia näppäimiä seuraavassa järjestyksessä.

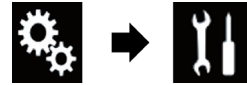

- "Järjestelmä"-ruutu avautuu.
4. Kosketa [AV-lähteen asetukset].
 5. Varmista, että "Bluetooth-audio" on päällä.
 - ☐ Oletusasetus on "Pääl".
 6. Näytä AV-lähteen valintaruutu.
 - ↳ Lisätietoja varten toiminnoista katso "AV-käyttöruudun avaaminen" sivulla 236.
 7. Kosketa AV-lähteen valintaruudulla [Bluetooth-audio].
"Bluetooth-audio"-ruutu avautuu.
 8. Ohjaa Bluetooth-audiolaitteen toimintoja ruudussa olevilla kosketuspaneelin näppäimillä.
 - ↳ Lisätietoja on kohdassa "Kosketuspaneelin näppäimien käyttö" sivulla 287.

Tiedostojen valitseminen tiedostonimiluettelosta

Tiedostonimilistalta voit nähdä Bluetooth-audiolaitteella olevien kappaleiden nimet ja valita toistettavaksi niistä yhden.

- Tämä toiminto on käytettävissä vain, jos liitetty Bluetooth-audiolaite tukee AVRCP 1.4:ää.

1. Kosketa seuraavaa näppäintä.



Näyttää tiedostonimiluettelon.

2. Tiedosto voidaan toistaa koskettamalla sitä luettelossa.

- Koskettamalla luettelon kansiota voidaan tarkastella sen sisältöä. Listan tiedosto voidaan soittaa koskettamalla sitä.

Tiedostojen soittaminen satunnaisessa järjestyksessä

Kaikkia uusintatoistoalueen tiedostoja voidaan soittaa satunnaisesti koskettamalla vain yhtä näppäintä.

- Tämä toiminto on käytettävissä vain, jos liitetty Bluetooth-audiolaite tukee AVRCP 1.3:ää.

- **Kosketa seuraavaa näppäintä toistuvasti, kunnes haluttu asetus on esillä.**



Kytkee satunnaistoiston päälle ja pois.

Uusintatoistoalueen määrittäminen

Uusintatoistoaluetta voidaan muuttaa koskettamalla vain yhtä näppäintä.

- Tämä toiminto on käytettävissä vain, jos liitetty Bluetooth-audiolaite tukee AVRCP 1.3:ää.

- **Kosketa seuraavaa näppäintä toistuvasti, kunnes haluttu asetus on esillä.**



Vaihtaa uusintatoistoalueen nykyisen tiedoston ja kaikkien Bluetooth-audiolaitteen äänitiedostojen välillä.

Käyttö painikkeilla

Kosketa TRK-painiketta

Tiedostoja voi ohittaa eteenpäin ja taaksepäin.

Kosketa pitkään TRK-painiketta

On mahdollista suorittaa pikakelausta taaksepäin ja pikakelausta eteenpäin.

HDMI-lähteen käyttö

Voit näyttää videokuva lähdön tähän tuotteeseen liitetyllä laitteella. Tässä osassa kuvataan HDMI-lähteen toiminnot.

- Liittämiseen tarvitaan nopea HDMI®-kaapeli (myydään erikseen).
- ⇒ Lisätietoja varten liitäntämenetelmästä katso Asennuskäsikirja.

⚠ VAARA

Turvallisuussyistä videokuva ei voi katsoa ajoneuvon ollessa liikkeessä. Videokuvien katselua varten on pysähdyttävä turvalliseen paikkaan ja kytkettävä käsijarru päälle.

Kosketuspaneelin näppäimien näyttö

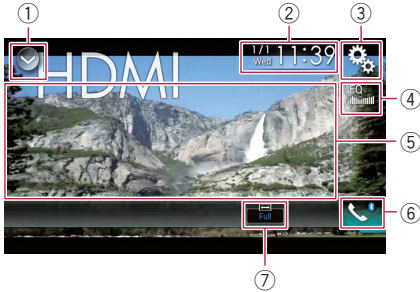

① Näyttää lähdelistan.

⇒ Lisätietoja on kohdassa "Etulähteen valinta lähdeluettelosta" sivulla 236.

② Näyttää Aika ja päivämäärä -asetusruudun.

⇒ Lisätietoja on kohdassa "Kellonajan ja päivämäärän asettaminen" sivulla 321.

③ Näyttää Asetukset-valikkoruudun.

④ Hakee takaisin taajuuskorjaimen käyrät.

⇒ Lisätietoja on kohdassa "Taajuuskorjaimen käyttö" sivulla 311.

⑤ Piilottaa kosketuspaneelin näppäimet.

Tämän alueen koskettaminen piilottaa kosketuspaneelin näppäimet.

- Kosketuspaneelin näppäimet tulevat jälleen esiin koskettamalla mitä tahansa kohtaa LCD-näytössä.

⑥ Näyttää Puh.luettelo -valikkoruudun.

⇒ Lisätietoja on kohdassa "Puhelinvalikon näyttäminen" sivulla 244.

⑦ Muuttaa laajakuvatilaa.

⇒ Lisätietoja on kohdassa "Laajakuvatilan muuttaminen" sivulla 322.

Ruudun lukeminen



① Kellonaika ja päivämäärä

Aloitustoimenpide

1. Näytä AV-lähteen valintaruutu.

⇒ Lisätietoja varten toiminnoista katso "AV-käyttöruudun avaaminen" sivulla 236.

2. Kosketa AV-lähteen valintaruudulla [HDMI].

Kuva näkyy ruudulla.

3. Ohjaa ulkoista laitetta ruudussa olevilla kosketuspaneelin näppäimillä.

⇒ Lisätietoja on kohdassa "Kosketuspaneelin näppäimien käyttö" sivulla 290.

AUX-lähteen käyttö

Voit näyttää videokuva lähdön tähän tuotteeseen liitetyllä laitteella. Tässä osassa kuvataan AUX-lähteen toiminnot.

- Liittämiseen tarvitaan minipistoke-AV-kaapeli (CD-RM10) (myydään erikseen).
- ⇒ Lisätietoja varten liitännämenetelmästä katso Asennuskäsikirja.

⚠ VAARA

Turvallisuussyistä videokuva ei voi katsoa ajoneuvon ollessa liikkeessä. Videokuvien katselua varten on pysähdyttävä turvalliseen paikkaan ja kytkettävä käsijarru päälle.

Kosketuspaneelin näppäimien käyttö

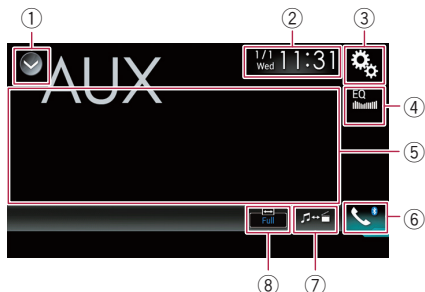

- ① **Näyttää lähdelistan.**
 - ⇒ Lisätietoja on kohdassa "Etulähteen valinta lähdeluettelosta" sivulla 236.
- ② **Näyttää Aika ja päivämäärä -asetusruudun.**
 - ⇒ Lisätietoja on kohdassa "Kellonajan ja päivämäärän asettaminen" sivulla 321.
- ③ **Näyttää Asetukset-valikkoruudun.**
- ④ **Hakee takaisin taajuuskorjaimen käyrät.**
 - ⇒ Lisätietoja on kohdassa "Taajuuskorjaimen käyttö" sivulla 311.
- ⑤ **Piilottaa kosketuspaneelin näppäimet.**

Tämän alueen koskettaminen piilottaa kosketuspaneelin näppäimet.

 - Kosketuspaneelin näppäimet tulevat jälleen esiin koskettamalla mitä tahansa kohtaa LCD-näytössä.
- ⑥ **Näyttää Puh.luettelo -valikkoruudun.**
 - ⇒ Lisätietoja on kohdassa "Puhelinvalikon näyttäminen" sivulla 244.

⑦ Vaihtaa käyttöruudun.

- ⇒ Lisätietoja on kohdassa "Käyttöruudun vaihtaminen" sivulla 292.

⑧ Muuttaa laajakuvatilaa.

- ⇒ Lisätietoja on kohdassa "Laajakuvatilan muuttaminen" sivulla 322.

Ruudun lukeminen



① Kellonaika ja päivämäärä

Aloitustoimenpide

1. Avaa päävalikkoruutu koskettamalla HOME-painiketta.
2. Kosketa seuraavia näppäimiä seuraavassa järjestyksessä.



"Järjestelmä"-ruutu avautuu.

3. Kosketa [Syötön/lähdön aset.t].
4. Varmista, että "AUX-syöttö" on päällä.
 - Oletusasetus on "Pääl."
5. Näytä AV-lähteen valintaruutu.
 - ⇒ Lisätietoja varten toiminnoista katso "AV-käyttöruudun avaaminen" sivulla 236.
6. Kosketa AV-lähteen valintaruudulla [AUX].

Kuva näkyy ruudulla.
7. Ohjaa ulkoista laitetta ruudussa olevilla kosketuspaneelin näppäimillä.
 - ⇒ Lisätietoja on kohdassa "Kosketuspaneelin näppäimien käyttö" sivulla 291.

Videosignaalin asettaminen

Kun tämä tuote yhdistetään AV-laitteeseen, valitse sopiva videosignaalin asetus.

Tätä toimintoa voi käyttää vain, kun videosignaalin sisääntulo menee AUX-syöttöön.

1. **Avaa päävalikkoruutu koskettamalla HOME-painiketta.**
2. **Kosketa seuraavia näppäimiä seuraavassa järjestyksessä.**



”Videoasetukset”-ruutu avautuu.

3. **Kosketa [Videosignaalin asetus].**
4. **Kosketa [AUX].**
Esille tulee ponnahdusvalikko.
5. **Kosketa asetettavaa kohdetta.**

- **Autom. (oletus):**
Säätää videosignaalin asetuksen automaattisesti.
- **PAL:**
Videosignaaliksi asetetaan PAL.
- **NTSC:**
Videosignaaliksi asetetaan NTSC.
- **PAL-M:**
Videosignaaliksi asetetaan PAL-M.
- **PAL-N:**
Videosignaaliksi asetetaan PAL-N.
- **SECAM:**
Videosignaaliksi asetetaan SECAM.

Käyttöruudun vaihtaminen

Voit vaihtaa musiikkiedostojen käyttöruudun ja videotiedostojen käyttöruudun välillä.

Tämä kosketuspaneelin näppäin on käytettävissä vain, kun ulkoisessa laitteessa on sekä ääni- että videotiedostoja.

- **Kosketa seuraavaa näppäintä.**



Vaihtaa musiikkiedostojen käyttöruudun ja videotiedostojen käyttöruudun välillä.

AV-sisääntulon käyttö

Voit näyttää videokuva lähdon tähän tuotteeseen liitetyllä laitteella.

- ↳ Lisätietoja varten liitäntämenetelmästä katso Asennuskäsikirja.

VAARA

Turvallisuussyistä videokuva ei voi katso ajoneuvon ollessa liikkeessä. Videokuvien katselua varten on pysähdyttävä turvalliseen paikkaan ja kytkettävä käsijarru päälle.

Kosketuspaneelin näppäimien käyttö

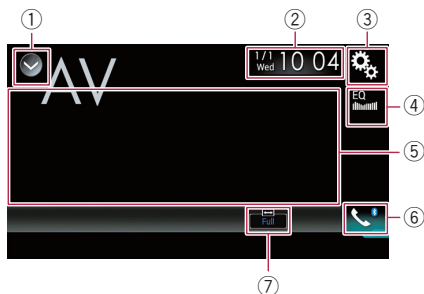

- Näyttää lähdelistan.**
 - ↳ Lisätietoja on kohdassa "Etulähteen valinta lähdeluettelosta" sivulla 236.
- Näyttää Aika ja päivämäärä -asetusruudun.**
 - ↳ Lisätietoja on kohdassa "Kellonajan ja päivämäärän asettaminen" sivulla 321.
- Näyttää Asetukset-valikoruudun.**
- Hakee takaisin taajuuskorjaimen käyrät.**
 - ↳ Lisätietoja on kohdassa "Taajuuskorjaimen käyttö" sivulla 311.
- Piilottaa kosketuspaneelin näppäimet.**

Tämän alueen koskettaminen piilottaa kosketuspaneelin näppäimet.

 - Kosketuspaneelin näppäimet tulevat jälleen esiin koskettamalla mitä tahansa kohtaa LCD-näytössä.
- Näyttää Puh.luettelo- valikoruudun.**
 - ↳ Lisätietoja on kohdassa "Puhelinvalikon näyttäminen" sivulla 244.
- Muuttaa laajakuvatilaa.**
 - ↳ Lisätietoja on kohdassa "Laajakuvatilan muuttaminen" sivulla 322.

Ruudun lukeminen

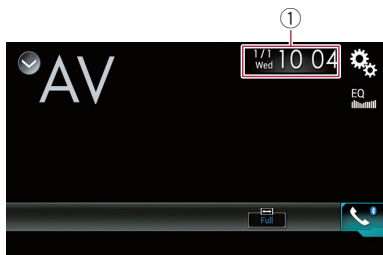

- Kellonaika ja päivämäärä**

Aloitustoimenpide

- Avaa päävalikkoruutu koskettamalla HOME-painiketta.**
- Kosketa seuraavia näppäimiä seuraavassa järjestyksessä.**



"Järjestelmä"-ruutu avautuu.

- Kosketa [Syötön/lähdön aset.t].**
- Kosketa [AV-syöte].**

Esille tulee ponnahdusvalikko.
- Kosketa [Pääl.].**

Liitetyn ulkoisen laitteen videokuvan lähtöä voidaan näyttää.
- Näytä AV-lähteen valintaruutu.**
 - ↳ Lisätietoja varten toiminnoista katso "AV-käyttöruudun avaaminen" sivulla 236.
- Kosketa AV-lähteen valintaruudulla [AV].**

Kuva näkyy ruudulla.
- Ohjaa ulkoista laitetta ruudussa olevilla kosketuspaneelin näppäimillä.**
 - ↳ Lisätietoja on kohdassa "Kosketuspaneelin näppäimien käyttö" sivulla 293.

Videosignaalin asettaminen

Kun tämä tuote yhdistetään AV-laitteeseen, valitse sopiva videosignaalin asetus.

Tätä toimintoa voi käyttää vain, kun videosignaalin sisääntulo menee AV-sisääntuloon.

1. **Avaa päävalikkoruutu koskettamalla HOME-painiketta.**
2. **Kosketa seuraavia näppäimiä seuraavassa järjestyksessä.**



”**Videoasetukset**”-ruutu avautuu.

3. **Kosketa [Videosignaalin asetus].**
4. **Kosketa [AV].**
Esille tulee ponnahdusvalikko.
5. **Kosketa asetettavaa kohdetta.**
 - **Autom.** (oletus):
Säätää videosignaalin asetuksen automaattisesti.
 - **PAL:**
Videosignaaliksi asetetaan PAL.
 - **NTSC:**
Videosignaaliksi asetetaan NTSC.
 - **PAL-M:**
Videosignaaliksi asetetaan PAL-M.
 - **PAL-N:**
Videosignaaliksi asetetaan PAL-N.
 - **SECAM:**
Videosignaaliksi asetetaan SECAM.

MIXTRAX on alkuperäinen tekniikka, jolla luodaan non-stop-sekoituksia oman audiokirjaston valinnoista sisältäen DJ-tehosteet, joiden johdosta kuulostaa siltä, kuin DJ olisi paikalla soittamassa musiikkia.

- Voit kytkeä MIXTRAXin päälle koskettamalla [MIXTRAX] pakattujen äänitiedostojen toistonäytössä.
- ▷ Lisätietoja on kohdassa "Kosketuspaneelin näppäimien käyttö" sivulla 261.

Kosketuspaneelin näppäimet

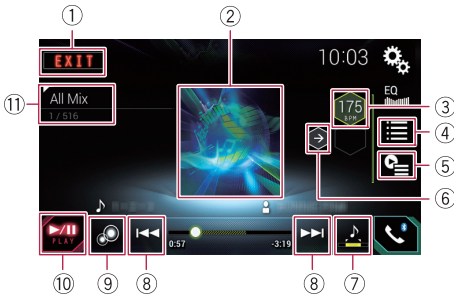

- ① Poistuu MIXTRAX-ruudulta.
- ② Näyttää LinkGate-ruudun.
Kosketa haluamaasi kohtaa. Valittuun kohteeseen liittyviä lauluja soitetaan.
- ③ Määrittää BPM:n.
Alkuperäinen BPM ei näy toiston aikana.
- ④ Näyttää kohteen valintaruudun.
▷ Lisätietoja varten toiminnoista katso "Kohteen valitseminen kappaleiden toistamiseksi" sivulla 295.
- ⑤ Näyttää toiston listaruudun.
▷ Lisätietoja varten toiminnoista katso "Ei toistettavien kappaleiden valitseminen" sivulla 295.
- ⑥ Asettaa alkuperäisen BPM:n (Beats Per Minute, tahtilyöntiä minuutissa).
- ⑦ Määrittää toisto-osan.
▷ Lisätietoja varten toiminnoista katso "Toisto-osan määrittäminen" sivulla 296.
- ⑧ Valitse kappale koskettamalla.
Kosketa pitkään nopeaa eteen- tai taaksepäinkelausta varten.

- ⑨ Kytkee MIXTRAXin alkuperäisen visuaalisen näytön päälle tai pois päältä.
- ⑩ Keskeyttää ja käynnistää toiston.
- ⑪ Näyttää LinkGate-ruudulla tai kohteen valintaruudulla valitun kohteen.

Kohteen valitseminen kappaleiden toistamiseksi

Voit määrittää kohteen, johon liittyviä lauluja toistetaan.

1. Kosketa seuraavaa näppäintä.



Näyttää kohteen valintaruudun.

2. Valitse kohde koskettamalla seuraavia näppäimiä.



Näyttää MIX-kuviolistan.



Näyttää tagilistan.



Näyttää tiedostolistan.

3. Valitse kohde luettelosta.

Valittuun kohteeseen liittyviä lauluja soitetaan.

Ei toistettavien kappaleiden valitseminen

Voit valita kohteita tai lauluja, joita ei toisteta.

1. Kosketa seuraavaa näppäintä.



Näyttää toiston listaruudun.

2. Kosketa seuraavaa näppäintä.



Näyttää "Playback not allowed" -ruudun.

3. Kosketa [Songs], [Artistit] tai [Albumit].
4. Kosketa ruutua sen kohteen tai laulun vasemmalla puolella, jota et halua toistaa. Näkyviin tulee kuvake. Kuvakkeella varustettuja kohteita ei toisteta.
 - Jos kosketat [Unselect All], kaikki valinnat peruuntuvat.
 - Jos kosketat [Select All], kaikki kohteet valitaan.



Toisto-osan määrittäminen

Toisto-osa voidaan määrittää.

- Kosketa seuraavaa näppäintä toistuvasti, kunnes haluttu asetus on esillä.



Vaihtaa toisto-osaa.

-  (oletus):
Toistaa keskiosan.
 - :
Toistaa pitkän osan.
 - :
Toistaa lyhyen osan.
- Seuraavaan kappaleeseen siirryttäessä käytetään automaattisesti sopivinta äänitehostetta.

Vilkkumallin asettaminen

Vilkkuva väri muuttuu äänen ja bassotason vaihteluiden mukaan.

1. Avaa päävalikkoruutu koskettamalla HOME-painiketta.
2. Kosketa seuraavia näppäimiä seuraavassa järjestyksessä.



"Järjestelmä"-ruutu avautuu.

3. Kosketa [AV-lähteen asetukset].

4. Kosketa [MIXTRAX-asetukset].

5. Kosketa [Vilkkumalli].

Esille tulee ponnahtusvalikko.

6. Kosketa asetettavaa kohdetta.

- **Ääni1** (oletus) – **Ääni6**:
Vilkkumalli muuttuu äänentason mukaan. Valitse haluttu tila.
- **A-päästö1** – **A-päästö6**:
Vilkkumalli muuttuu basson tason mukaan. Valitse haluttu tila.
- **Satunn.1**:
Vilkkumalli muuttuu satunnaisesti äänentason tilan ja alipäästötilan mukaan.
- **Satunn.2**:
Vilkkumalli muuttuu satunnaisesti äänentason tilan mukaan.
- **Satunn.3**:
Vilkkumalli muuttuu satunnaisesti alipäästötilan mukaan.
- **Pois**:
Vilkkumalli ei vilku.

FM-viritysaskelen asettaminen

Alueesta riippuen, viritysaskelta voidaan muuttaa. FM-viritysaskelta voidaan muuttaa välillä 100 kHz tai 50 kHz.

Tämä asetus on käytettävissä, kun valittu lähde on "Pois".

1. Avaa päävalikkoruutu koskettamalla **HOME**-painiketta.
2. Kosketa seuraavia näppäimiä seuraavassa järjestyksessä.



"Järjestelmä"-ruutu avautuu.

3. Kosketa [AV-lähteen asetukset].
4. Kosketa [Radion asetukset].
5. Kosketa toistuvasti [FM-askel], kunnes haluttu asetus tulee näkyviin.
 - 100 kHz (oletus):
Vaihtaa 100 kHz:iin.
 - 50 kHz:
Vaihtaa 50 kHz:iin.

Bluetooth-audiolähteen aktivointi

Bluetooth-audiolaitteen käyttämiseksi on aktivoitava Bluetooth-audiolähde.

1. Avaa päävalikkoruutu koskettamalla **HOME**-painiketta.
2. Kosketa seuraavia näppäimiä seuraavassa järjestyksessä.



"Järjestelmä"-ruutu avautuu.

3. Kosketa [AV-lähteen asetukset].
4. Kosketa toistuvasti [Bluetooth-audio], kunnes haluttu asetus tulee näkyviin.
 - Pääl. (oletus):
Aktivoi Bluetooth-audiolähteen.

- **Pois:**
Poistaa Bluetooth-audiolähteen käytöstä.

Jatkuvan vierityksen asettaminen

Kun "**Jatk. vieritys**" -asetuksena on "**Pääl.**", tallennetut tekstitiedot vierivät jatkuvasti näytössä. Valitse asetukseksi "**Pois**", jos haluat tietojen vierivän vain kerran.

1. Avaa päävalikkoruutu koskettamalla **HOME**-painiketta.
2. Kosketa seuraavia näppäimiä seuraavassa järjestyksessä.



"Järjestelmä"-ruutu avautuu.

3. Kosketa toistuvasti [Jatk. vieritys], kunnes haluttu asetus tulee näkyviin.
 - **Pois** (oletus):
Kytkee jatkuvan vierityksen pois päältä.
 - **Pääl.:**
Kytkee jatkuvan vierityksen päälle.

AV-tulon asettaminen

Tällä asetuksella voi käyttää tähän tuotteeseen liitettyjä ulkoisia videolaitteita, kuten kannettavia soittimia.

1. Avaa päävalikkoruutu koskettamalla **HOME**-painiketta.
2. Kosketa seuraavia näppäimiä seuraavassa järjestyksessä.



"Järjestelmä"-ruutu avautuu.

3. Kosketa [Syötön/lähdön aset.t].
4. Kosketa [AV-syöte].
Esille tulee ponnahdusvalikko.
 - **Pois** (oletus):
Kytkee AV-lähteen pois päältä.

- **Pääl.:**

Näyttää liitetyn ulkoisen laitteen videokuvan lähtöä.

Peruutuskameran asetukset

Käytettävissä ovat seuraavat kaksi toimintoa. Peruutuskameran toiminnon hyödyntämiseksi tarvitaan erikseen myytävä peruutuskamera (esim. ND-BC6). (Kysy lisätietoja jälleenmyyjältä.)

Peruutuskamera

Tässä tuotteessa on toiminto, joka kytkee ajoneuvoon asennettuun kokoruudun peruutuskameran kuvaan. Kun vaihteenvalitsin on REVERSE (R) (peruutus) -asennossa, ruutu siirtyy automaattisesti peruutuskamerakuvaan.

- Jos vaihteenvalitsin siirretään REVERSE (R) (peruutus) -asentoon heti tämän tuotteen järjestelmän käynnistämisen jälkeen, vain kameran kuva näkyy, mutta pysäköintiavustajan suuntaviivoja ja viestiä **“Video voi näkyä väärin päin”** ei näytetä. Pysäköintiavustajan suuntaviivat ja viesti näytetään kameran kuvassa vähän ajan kuluttua. Muista tarkistaa tilanne ajoneuvon ympärillä jo ennen suuntaviivojen ja viestin näkymistä.

Kameranäkymä-tilan kamera

Kameranäkymä voidaan näyttää milloin vain (esim. kun seurataan kytkettyä perävaunua jne.). Ota huomioon, että tällä asetuksella kameran kuvakokoa ei muuteta, jotta se mahtuisi, ja että osa kameran näkymästä ei ole nähtävissä.

⚠ VAARA

Pioneer suosittelee sellaisen kameran käyttöä, joka lähettää käänteistä kuvaa. Muuten ruudun kuva voi näkyä käänteisenä.

- Varmista välittömästi, muuttuuko näyttö peruutuskameran kuvaan, kun vaihteenvalitsin siirretään toisesta asennosta REVERSE (R) (peruutus) -asentoon.
- Kun ruutu muuttuu kokoruudun kokoiseksi peruutuskamerakuvaksi normaaliajan aikana, siirry vastakkaiseen asetukseen kohdassa **“Kameran polariteetti”**.

Peruutuskameran aktivoinnin asettaminen

1. **Avaa päävalikkoruutu koskettamalla HOME-painiketta.**
2. **Kosketa seuraavia näppäimiä seuraavassa järjestyksessä.**



“Järjestelmä”-ruutu avautuu.

3. **Kosketa [Kameran asetukset].**
4. **Kosketa toistuvasti [Takakameran syöttö], kunnes haluttu asetus tulee näkyviin.**

- **Pois (oletus):**
Kytkee peruutuskameran syötön asetuksen pois päältä.
- **Pääl.:**
Kytkee peruutuskameran syötön asetuksen päälle.

Takakameran napaisuuden asetus

- Tämä toiminto on käytettävissä, kun **“Takakameran syöttö”** -asetuksena on **“Pääl.”**.
- ▷ Lisätietoja on kohdassa “Peruutuskameran aktivoinnin asettaminen” sivulla 298.

1. **Avaa päävalikkoruutu koskettamalla HOME-painiketta.**
2. **Kosketa seuraavia näppäimiä seuraavassa järjestyksessä.**



“Järjestelmä”-ruutu avautuu.

3. **Kosketa [Kameran asetukset].**
4. **Kosketa toistuvasti [Kameran polariteetti], kunnes haluttu asetus tulee näkyviin.**

- **Paristo (oletus):**
Kun liitetyn johdon napaisuus on positiivinen vaihteenvalitsimen ollessa REVERSE (R) (peruutus) -asennossa.
- **Maa:**
Kun liitetyn johdon napaisuus on negatiivinen vaihteenvalitsimen ollessa REVERSE (R) (peruutus) -asennossa.

Kun vaihteenvalitsin siirretään REVERSE (R) (peruutus) -asentoon takakameran asettamisen jälkeen, näkyviin tulee takanäkymä.

Kameran asettaminen Kameranäkymä -tilaan

Jotta **Kameranäkymä** näkyisi aina, "**Kameranäkymä**" -asetuksena on oltava "**Pääl.**".

- Peruutuskameran asettamiseksi **Kameranäkymä**-tilaan, "**Takakameran syöttö**" -asetuksena on oltava "**Pääl.**".
- ↳ Lisätietoja on kohdassa "Peruutuskameran aktivoinnin asettaminen" sivulla 298.

1. Avaa päävalikkoruutu koskettamalla **HOME**-painiketta.
2. Kosketa seuraavia näppäimiä seuraavassa järjestyksessä.

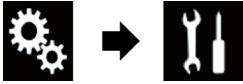

"**Järjestelmä**"-ruutu avautuu.

3. Kosketa [**Kameran asetukset**].
4. Kosketa toistuvasti [**Kameranäkymä**], kunnes haluttu asetus tulee näkyviin.

- **Pois** (oletus):
Kytkee kameranäkymän asetuksen pois päältä.
- **Pääl.:**
Kytkee kameranäkymän asetuksen päälle.

Jos mitään toimintoja ei suoriteta seitsemän sekunnin kuluessa AV-käyttöruudun näyttämisen jälkeen, kameranäkymä avautuu automaattisesti.

- Jos näyttöä kosketetaan kameranäkymän ollessa näkyvässä, näytössä oleva kuva poistuu tilapäisesti.

Pysäköintiavustuksen suuntaviivojen näyttö

1. Avaa päävalikkoruutu koskettamalla **HOME**-painiketta.
2. Kosketa seuraavia näppäimiä seuraavassa järjestyksessä.

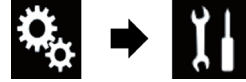

"**Järjestelmä**"-ruutu avautuu.

3. Kosketa [**Kameran asetukset**].
4. Kosketa toistuvasti [**Pysäköintiavustusohjain**], kunnes haluttu asetus tulee näkyviin.

- **Pois** (oletus):
Piilottaa suuntaviivat.
- **Pääl.:**
Näyttää suuntaviivat.

Kun vaihteenvalitsin siirretään REVERSE (R) (peruutus) -asentoon takakameran asettamisen jälkeen, näkyviin tulee takanäkymä.

Suuntaviivojen asetuttaminen takanäkymään

⚠ VAARA

- Muista suuntaviivoja säädettäessä pysäköidä ajoneuvo turvalliseen paikkaan ja kytkeä käsijarru päälle.
- Varmista ennen autosta poistamista merkintöjen asettamiseksi, että virtalukko on pois päältä (ACC OFF).
- Takakameran näyttämä alue on rajoitettu. Myös ajoneuvon peruutuskamerakuva ovat leveyden ja etäisyyden suuntaviivat voivat erota ajoneuvon todellisesta leveydestä ja etäisyydestä. (Suuntaviivat ovat suoria viivoja.)
- Kuvan laatu voi heiketä käyttöympäristöstä riippuen, kuten yö tai pimeä ympäristö.

1. Pysäköi ajoneuvo turvalliseen paikkaan ja kytke käsijarru.
2. Aseta merkit pakkausteipillä tai vastaavalla noin 25 cm:n päähän

ajoneuvon kummallekin puolelle ja noin 50 cm:n ja 2 m:n päähän takapuskurista.

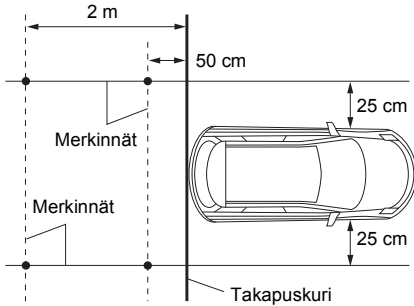

3. Avaa päävalikkoruutu koskettamalla HOME-painiketta.
4. Kosketa seuraavia näppäimiä seuraavassa järjestyksessä.

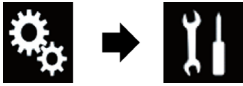

“Järjestelmä”-ruutu avautuu.

5. Kosketa [Kameran asetukset].
6. Kosketa [Pys.avust.ohj. säätö].
7. Aseta suuntaviivat vetämällä neljää pistettä.
8. Kosketa seuraavia näppäimiä pisteen sijainnin säätämiseksi tarvittaessa.



Siirtää pistettä vasemmalle.



Siirtää pistettä oikealle.



Siirtää pistettä ylöspäin.



Siirtää pistettä alaspäin.



Jatkaa viivaa vasemmalle ja oikealle nykyisestä etäisyyden suuntaviivan keskipisteestä. Myös sivusuuntaisten koordinaattien säätöpisteet molemmissa päissä liikkuvat.



Lyhentää viivaa vasemmalta ja oikealta etäisyyden suuntaviivan nykyistä keskipistettä kohti. Myös sivusuuntaisten koordinaattien säätöpisteet molemmissa päissä liikkuvat.

OI.kan.

Palauttaa etäisyyden ja ajoneuvon leveyden suuntaviivojen ja säätöpisteiden asetukset oletusarvoiksi.

- Kun pistettä siirretään, etäisyys alkuarvosta näkyy ruudun alareunassa.

Turvallisuustilan asettaminen

Turvallisuussyistä ajoneuvon liikkeessä ollessa käytettävissä olevia toimintoja voidaan rajoittaa.

1. Avaa päävalikkoruutu koskettamalla HOME-painiketta.
2. Kosketa seuraavia näppäimiä seuraavassa järjestyksessä.



“Järjestelmä”-ruutu avautuu.

3. Kosketa toistuvasti [Vikasietotila], kunnes haluttu asetus tulee näkyviin.
 - **Pääl.** (oletus): Aktivoi turvallisuustilan.
 - **Pois:** Poistaa turvallisuustilan käytöstä.

Esittelyruudun kytkeminen pois päältä

Jos esittelyruutu tulee näkyviin, kytke se pois näkyvistä seuraavalla tavalla.

1. Avaa päävalikkoruutu koskettamalla HOME-painiketta.
2. Kosketa seuraavia näppäimiä seuraavassa järjestyksessä.



“Järjestelmä”-ruutu avautuu.

3. Kosketa toistuvasti [Demo-tila], kunnes haluttu asetus tulee näkyviin.
 - Pääl. (oletus): Näyttää esittelyruudun.
 - Pois: Piilottaa esittelyruudun.

Järjestelmäkielen valinta

Järjestelmän kieli voidaan valita.

- Seuraavien kohtien kieli voidaan vaihtaa:
 - “Audio”-ruutu
 - “Järjestelmä”-ruutu
 - “Videoasetukset”-ruutu
 - “Bluetooth”-ruutu
 - Ilmoitusten kieliJoidenkin laitteen toimintojen käyttö on kielletty ajettaessa tai niitä on käytettävä hyvin keskittyneesti. Tällaisissa tapauksissa näyttöön tulee varoitus. Varoitusilmoitusten kieli voidaan vaihtaa tällä asetuksella.
- Elleivät upotettu kieli ja valittu kieli täsmää, ei tekstitieto välttämättä näy oikein.
- Jotkin merkit eivät ehkä näy kunnolla.

1. Avaa päävalikkoruutu koskettamalla HOME-painiketta.
2. Kosketa seuraavia näppäimiä seuraavassa järjestyksessä.



“Järjestelmä”-ruutu avautuu.

3. Kosketa [Järjestelmän kieli].
Esille tulee ponnahdusvalikko.
4. Kosketa haluamaasi kieltä.
Kun kieli on valittu, näyttöön palaa aiempi näyttöruutu.

Näppäimistökielen asettaminen iPhone-sovelluksella

Näppäimistöä voi käyttää AppRadio Modessa määrittämällä iPhoneen näppäimistökielen.

- Tämä toiminto on käytettävissä ainoastaan AppRadio Modessa iPhoneissa.

1. Avaa päävalikkoruutu koskettamalla HOME-painiketta.
2. Kosketa seuraavia näppäimiä seuraavassa järjestyksessä.

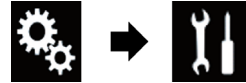

“Järjestelmä”-ruutu avautuu.

3. Kosketa [Näppäimistö].
Esille tulee ponnahdusvalikko.
4. Kosketa haluamaasi kieltä.
Kun kieli on valittu, näyttöön palaa aiempi näyttöruutu.

Äänimerkin asettaminen

1. Avaa päävalikkoruutu koskettamalla HOME-painiketta.
2. Kosketa seuraavia näppäimiä seuraavassa järjestyksessä.



“Järjestelmä”-ruutu avautuu.

3. Kosketa toistuvasti [Äänimerkki], kunnes haluttu asetus tulee näkyviin.
 - Pääl. (oletus): Antaa äänimerkin.

- **Pois:**
Ei anna äänimerkkiä.

Kuvan säätäminen

Jokaisen lähteen ja peruutuskameran kuvaa voidaan säätää.

⚠ VAARA

Turvallisuussyistä joitakin näistä toiminnoista ei voi käyttää ajoneuvon ollessa liikkeellä. Näiden toimintojen käyttöä varten on pysädyttävä turvalliseen paikkaan ja kytkettävä käsijarru päälle. Katso Tärkeää tietoa käyttäjälle (erillinen opas).

1. **Avaa säädettävä ruutu.**
2. **Avaa päävalikkoruutu koskettamalla HOME-painiketta.**
3. **Kosketa seuraavia näppäimiä seuraavassa järjestyksessä.**



“Järjestelmä”-ruutu avautuu.

4. **Kosketa [Kuvansäätö].**
5. **Valitse säädettävä toiminto koskettamalla jotakin seuraavista näppäimistä.**

Kuvansäätökohteet tulevat näkyviin.

- **Kirkkaus:**
Säätää mustan intensiteettiä.
- **Kontrasti:**
Säätää kontrastia.
- **Väri:**
Säätää värisaturaatiota.
- **Sävy:**
Säätää värin sävyä (kumpaa väriä painotetaan, punainen vai vihreä).
- **Himmennin:**
Säätää näytön kirkkautta.
- **Lämpötila:**
Säätää värin lämpötilaa, jolloin tuloksena on parempi valkoisen tasapaino.
 - Voit säätää **Sävy**-asetusta vain, jos värijärjestelmäksi on asetettu NTSC.
- Jos kosketat [**Takanäkymä**], tila vaihtuu peruutuskameran tilaksi. Koskettamalla [**Lähde**] tai [**Sovellukset**], voit palata valittuun tilaan.

6. **Säädä valittua kohdetta koskettamalla seuraavia näppäimiä.**



Laskee valitun kohteen tasoa.



Nostaa valitun kohteen tasoa.



Valitsee säädettävän edellisen kohteen.



Valitsee säädettävän seuraavan kohteen.

Joka kerta kun kosketat näppäintä, valitun kohteen taso nousee tai laskee.

- “**Kirkkaus**”, “**Kontrasti**”, “**Väri**” ja “**Sävy**” voidaan säätää välillä “+24” – “-24”.
- “**Himmennin**” voidaan säätää välillä “+1” – “+48”.
- “**Lämpötila**” voidaan säätää välillä “+3” – “-3”.
- Kirkkaus-** ja **Kontrasti**-säädöt tallennetaan erikseen, kun ajoneuvon ajovalot ovat pois päältä (päivä) ja kun ajovalot ovat päällä (yö). Nämä vaihtuvat automaattisesti sen mukaan, ovatko ajoneuvon ajovalot päällä vai pois.
- “**Himmennin**”-säädöt tallennetaan erikseen, kun ajoneuvon ajovalot ovat pois päältä (päivä) ja kun ajovalot ovat päällä (yö). “**Himmennin**” kytkeytyy automaattisesti vain, kun yöaikainen arvo on pienempi kuin päivällä.
- Kuvansäätö ei ehkä ole käytettävissä joissakin peruutuskameroissa.
- Asetusten sisältö voidaan tallentaa erikseen seuraavia ruutuja ja videokuvia varten.
 - **AV** ja ulkoinen kamera
 - **USB (Video)**, **USB (JPEG)** ja **MirrorLink**
 - **HDMI** ja **AppRadio Mode** (HDMI)
 - **MIXTRAX**, kuvien lähtö ulkoisesta laitteesta

Laitelmistoversion näyttäminen

1. Avaa päävalikkoruutu koskettamalla **HOME**-painiketta.
2. Kosketa seuraavia näppäimiä seuraavassa järjestyksessä.



“Järjestelmä”-ruutu avautuu.

3. Kosketa [**Järjestelmätiedot**].
4. Kosketa [**Laiteohjelmistotiedot**].
“Laiteohjelmistotiedot”-ruutu avautuu.

Laitelmiston päivitys

⚠ VAARA

- Ainoa laitelmiston päivitystä tukeva USB-portti on USB-portti 1.
- Älä koskaan kytke tätä laitetta pois toiminnasta äläkä irrota USB-tallennuslaitetta laitelmiston päivityksen aikana.
- Laitelmiston voi päivittää ainoastaan, kun ajoneuvo on pysäytetty ja seisontajarru on päällä.

1. Lataa laitelmiston päivitystiedostot.
2. Liitä USB-tallennuslaite tietokoneeseen, etsi oikea päivitystiedosto ja kopioi se USB-tallennuslaitteeseen.
3. Kytke lähde pois päältä.
↳ Lisätietoja on kohdassa “AV-lähteen kytkeminen pois päältä” sivulla 237.
4. Avaa päävalikkoruutu koskettamalla **HOME**-painiketta.
5. Kosketa seuraavia näppäimiä seuraavassa järjestyksessä.



“Järjestelmä”-ruutu avautuu.

6. Kosketa [**Järjestelmätiedot**].
7. Kosketa [**Laiteohjelmiston päivitys**].

“Laiteohjelmiston päivitys”-ruutu avautuu.

8. Näytä tiedonsiirtotila koskettamalla [**Jatka**].

- Lopeta laitelmiston päivitys noudattamalla näytössä olevia ohjeita.
- Tämä laite palautuu automaattisesti alkutilaan, kun laitelmiston päivitys on valmis ja päivitys on onnistunut.
- Kun laitelmiston päivitys käynnistyy, lähde kytkeytyy pois päältä ja Bluetooth-yhteys katkeaa.
- Jos virheilmoitus tulee näyttöön, jatka koskettamalla [**Jatka**] ja aloita palautus.

Johtoliitosten tarkistaminen

Tarkista, että tämän tuotteen ja ajoneuvon väliset johdot on oikein liitetty.

1. Avaa päävalikkoruutu koskettamalla **HOME**-painiketta.
2. Kosketa seuraavia näppäimiä seuraavassa järjestyksessä.



“Järjestelmä”-ruutu avautuu.

3. Kosketa [**Järjestelmätiedot**].
4. Kosketa [**Yhteystila**].
“Yhteystila”-ruutu avautuu.

- **GPS-antenni**
Näyttää GPS-antennin liitântätilan, vastaanottoherkkyyden ja niiden satelliittien määrän, joista signaalia vastaanotetaan.

Väri	Signaaliyhteys	Käytetään paikantamiseen
Oranssi	Kyllä	Kyllä
Keltainen	Kyllä	Ei

- Kun GPS-antenni on liitetty tähän tuotteeseen, näkyvissä on “OK”. Kun GPS-antennia ei ole liitetty tähän tuotteeseen, näkyvissä on “Ei OK”.
- Jos vastaanotto on heikkoa, muuta GPS-antennin asennuspaikkaa.
- **Paikannustila**
Näyttää paikannustilan (3D-paikannus, 2D-

paikannus tai ei paikannusta), paikannukseen käytettävien satelliittien määrän (oranssi) ja satelliittien määrän, joiden signaali on vastaanotettu (keltainen). Jos signaaleja vastaanotetaan useammasta kuin kolmesta satelliitista, nykyinen sijainti voidaan mitata.

↳ Lisätietoja on kohdassa "Sijaintiteknikka" sivulla 332.

- **Valaistus**

Kun ajoneuvon ajovalot tai parkkivalot ovat päällä, näytössä lukee "**Pääl.**". Kun ajoneuvon parkkivalot ovat sammuksissa, näytössä lukee "**Pois**". (Jos oranssi-valkoista johdinta ei ole liitetty, esiin tulee "**Pois**".)

- **Peruutussignaali**

Kun vaihteenvalitsin on kohdassa "**R**", signaaliksi muuttuu "**Korkea**" tai "**Matala**". (Jompikumpi näistä näkyy ajoneuvosta riippuen.)

Vaimennin/balanssisäädön käyttö

Voit valita häivytyksen/balanssisäädön, joka takaa ihanteelliset kuunteluolosuhteet kaikille auton matkustajille eri istuimilla.

- Tämä toiminta on käytettävissä, kun "Takakaiutin" -asetuksena on "Pääl."

1. Avaa päävalikkoruutu koskettamalla HOME-painiketta.
2. Kosketa seuraavia näppäimiä seuraavassa järjestyksessä.



"Audio"-ruutu avautuu.

3. Kosketa [Vaimennin/Balanssi]. "Vaimennin/Balanssi" -ruutu avautuu.
4. Säädä etu-/takakaiuttimien balanssia koskettamalla seuraavia näppäimiä.



Siirtyä eteenpäin.



Siirtyä taaksepäin.

Jokainen näppäimien kosketus siirtää etu-/takakaiuttimien balanssia eteen- tai taaksepäin.

- "Etu25" – "Taka25" tulee näkyviin, kun balanssi siirtyy edestä taakse.
- Oletusasetus on "E/T 0 V/O 0".
- Säädä "Etu"- ja "Taka"-asetukseksi "0", jos käytetään kahden kaiuttimen järjestelmää.

5. Säädä vasen-/oikeakaiuttimien balanssia koskettamalla seuraavia näppäimiä.



Siirtyä vasemmalle.



Siirtyä oikealle.

Jokainen näppäimien kosketus siirtää vasen-/oikeakaiuttimien balanssia vasemmalle tai oikealle.

- "Vas25" – "Oik25" näkyy näytöllä, kun vasemman/oikean kaiuttimien balanssi siirtyy vasemmalta oikealle.
- Oletusasetus on "V/O 0".
- Häivytyksen/balanssia voi myös säätää vetämällä näkyvissä olevassa taulukossa olevaa pistettä.

Balanssisäädön käyttö

Tällä asetuksella voi säätää oikean/vasemman äänen ulostuloa.

- Tämä toiminta on käytettävissä, kun "Takakaiutin" -asetuksena on "Pois".

1. Avaa päävalikkoruutu koskettamalla HOME-painiketta.
2. Kosketa seuraavia näppäimiä seuraavassa järjestyksessä.



"Audio"-ruutu avautuu.

3. Kosketa [Balanssi]. "Vaimennin/Balanssi" -ruutu avautuu.
4. Säädä vasemman/oikean kaiuttimien balanssia koskettamalla seuraavia näppäimiä.



Siirtyä vasemmalle.



Siirtyä oikealle.

Jokainen näppäimien kosketus siirtää vasemman/oikean kaiuttimien balanssia vasemmalle tai oikealle.

- "Vas25" – "Oik25" näkyy näytöllä, kun vasemman/oikean kaiuttimien balanssi siirtyy vasemmalta oikealle.
- Oletusasetus on "V/O 0".
- Häivytyksen/balanssia voi myös säätää vetämällä näkyvissä olevassa taulukossa olevaa pistettä.

Puhelunaikaisen mykistuksen/vaimennuksen kytkeminen

AV-lähteen äänenvoimakkuutta ja iPhone-sovelluksen äänenvoimakkuutta voidaan automaattisesti mykistää tai vaimentaa, kun opastusääni tulee liitetystä ulkoisesta laitteesta.

1. Avaa päävalikkoruutu koskettamalla HOME-painiketta.
2. Kosketa seuraavia näppäimiä seuraavassa järjestyksessä.

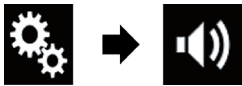

“Audio”-ruutu avautuu.

3. Kosketa [Mykistystaso].
Esille tulee ponnahdusvalikko.
4. Kosketa asetettavaa kohdetta.
 - Vaim. (oletus):
Äänenvoimakkuudeksi tulee 1/10.
 - Myk.:
Äänenvoimakkuudeksi tulee 0.
 - Pois:
Äänenvoimakkuus ei muutu.

Lähteen tasojen säätö

SLA (lähdetason säätö) -toiminnon avulla voit säätää kunkin lähteen äänenvoimakkuutta, jotta voimakkuus ei vaihtele jyrkästi vaihdettaessa lähteestä toiseen.

- Asetusten perustana on FM-äänenvoimakkuus, joka pysyy muuttumattomana.
- Tämä toiminto ei ole käytettävissä, kun AV-lähteeksi on valittu FM-viritin.

1. Vertaile FM-virittimen äänentasoja säädettävän lähteen äänentasaan.
2. Avaa päävalikkoruutu koskettamalla HOME-painiketta.
3. Kosketa seuraavia näppäimiä seuraavassa järjestyksessä.

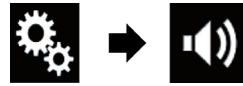

“Audio”-ruutu avautuu.

4. Kosketa [Lähdetason säädin].
“Lähdetason säädin” -ruutu avautuu.
5. Säädä lähteen äänenvoimakkuutta koskettamalla seuraavia näppäimiä.



Nostaa lähteen äänenvoimakkuutta.



Pienentää lähteen äänenvoimakkuutta.

- Jos suoraan kosketa aluetta, jossa kohdistinta voidaan siirtää, SLA-asetus vaihtuu kosketetun pisteen arvoon.
- “+4” – “-4” näkyy näytöllä lähteen äänenvoimakkuuden lisääntyessä tai vähentyessä.
- Oletusasetus on “0”.

Seuraavat AV-lähteet asetetaan automaattisesti samaan lähteen tasosäädön äänenvoimakkuuteen.

	Tarvittava kaapeli (myydään erikseen)	Älypuhelimien asetus			AV-lähteet
		Laite	Yhteys	Apple CarPlay	
iPod/iPhone, jossa 30- nastainen liitin	CD-IU201V	iPhone/iPod	USB	—	USB1 iPod1
	CD-IU201S	iPhone/iPod	USB	—	USB1 iPod1 AppRadio Mode
iPod/iPhone, jossa Lightning- liitin	<ul style="list-style-type: none"> • CD-IH202 • CD-IU52 • Lightning Digit. AV- sovitin 	iPhone/iPod	Digit. AV- sovitin	—	AppRadio Mode HDMI
	CD-IU52	iPhone/iPod	USB	Pääl.	iPod1 Apple CarPlay (*1)
Android-laite	CD-AH200	Muut	HDMI	—	AppRadio Mode HDMI

(*1) Jättää pois puhelimen äänenvoimakkuuden.

- Kun USB-tallennuslaite liitetään USB-porttiin 1 tai USB-porttiin 2, lähdetason säädön äänenvoimakkuus asettuu automaattisesti samalle tasolle kuin USB-portti, johon laite kytketään. Automaattisesti asetettava lähdetason säädön äänenvoimakkuus vaihtelee sen mukaan, onko laite kytketty USB-porttiin 1 tai USB-porttiin 2.
- Kun Lightning-liittimellä varustettu iPod/iPhone kytketään iPodin/iPhonen USB-käyttöliittymäkaapelilla (CD-IU52) (myydään erikseen) USB-porttiin 1 tai USB-porttiin 2, lähdetason säädön äänenvoimakkuus asettuu automaattisesti samalle tasolle kuin USB-portti, johon Lightning-liittimellä varustettu iPod/iPhone kytketään. Automaattisesti asetettava lähdetason säädön äänenvoimakkuus vaihtelee sen mukaan, onko Lightning-liittimellä varustettu iPod/iPhone kytketty USB-porttiin 1 tai USB-porttiin 2.
- Kun MirrorLink-laite liitetään USB-porttiin 2, lähdetason säädön äänenvoimakkuus asettuu automaattisesti samalle tasolle kuin USB-portti 2.

Suodattimen säätö

Seuraavat muutokset voidaan tehdä suodattimen säätöjen aikana. Tee tarvittavat säädöt yhdistetyn kaiutinyksikön toistetulle taajuusalueelle ja ominaisuuksille.

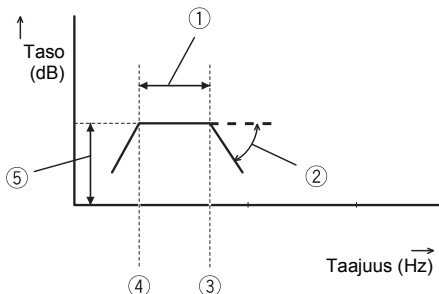

- ① Toistettu taajuusalue
- ② Kaltevuudensäätö
- ③ APS:n rajataajuus
- ④ YPS:n rajataajuus
- ⑤ Tason säätö

Etu- ja takakaiuttimen ulostulon säätö

Etu- ja takakaiuttimille voidaan asettaa taajuusalue äänen ulostulolle.

1. Avaa päävalikkoruutu koskettamalla HOME-painiketta.
2. Kosketa seuraavia näppäimiä seuraavassa järjestyksessä.



“Audio”-ruutu avautuu.

3. Varmista, että “Takakaiutin” asetuksena on “Pääl.”.
 - Oletusasetus on “Pääl.”.
4. Kosketa [Jakotaaajuus].
 - “Katkaisu”-ruutu avautuu.
5. Valitse “Etu” tai “Taka” koskettamalla seuraavia näppäimiä.



Valitsee edellisen säädettävän kaiuttimen.



Valitsee seuraavan säädettävän kaiuttimen.

6. Kytke päälle koskettamalla [YPS].
7. Vedä viivadiagrammia vaakasuoraan katkaisutaajuusalueen säätämiseksi välille “50” Hz – “200” Hz.
 - Oletusasetus on “100” Hz.
8. Vedä kaltevuuden kärkeä tason alueen säätämiseksi välillä “-6” dB/okt. – “-18” dB/okt.
 - Oletusasetus on “-12” dB/okt.

Subwoofer-ulostulon käyttö

Tässä tuotteessa on subwoofer-ulostulomekanismi, joka voidaan kytkeä päälle tai pois päältä.

1. Avaa päävalikkoruutu koskettamalla HOME-painiketta.
2. Kosketa seuraavia näppäimiä seuraavassa järjestyksessä.



“Audio”-ruutu avautuu.

3. Kytke subwoofer-ulostulo “Pääl.” koskettamalla [Subwoofer].
 - Oletusasetus on “Pois”.
4. Kosketa [Subwoofer-asetukset].
 - “Katkaisu”-ruutu avautuu.
5. Valitse “Subwoofer” koskettamalla seuraavia näppäimiä.



Valitsee edellisen säädettävän kaiuttimen.



Valitsee seuraavan säädettävän kaiuttimen.

6. Kytke päälle koskettamalla [APS].
7. Valitse subwoofer-lähdön vaihe koskettamalla seuraavia näppäimiä.



Asettaa subwoofer-lähdön vaiheen normaaliksi.



Asettaa subwoofer-lähdön vaiheen käänteiseksi.

8. Vedä viivadiagrammia vaakasuoraan katkaisutaajuusalueen säätämiseksi välille "50" Hz – "200" Hz.
 - Oletusasetus on "100" Hz.
9. Vedä kaltevuuden kärkeä tason alueen säätämiseksi välillä "–6" dB/okt. – "–18" dB/okt.
 - Oletusasetus on "–18" dB/okt.

Kuulijan paikan valitseminen

On mahdollista valita kuulijan paikka, josta halutaan tehdä ääniefektien keskus.

1. Avaa päävalikkoruutu koskettamalla HOME-painiketta.
2. Kosketa seuraavia näppäimiä seuraavassa järjestyksessä.

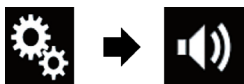

"Audio"-ruutu avautuu.

3. Kosketa [Kuulijan paikka].
"Kuulijan paikka" -ruutu avautuu.
4. Kosketa haluttua paikkaa.

- **Pois** (oletus):
Vaihtaa kuulijan paikan asetuksen pois päältä.
- **Etu**:
Vaihtaa kuulijan paikan asetuksen eteen.
- **Etuvas.:**
Vaihtaa kuulijan paikan asetuksen vasemmalle eteen.
- **Etuoik.:**
Vaihtaa kuulijan paikan asetuksen oikealle eteen.

- **Kaikki**:
Vaihtaa kuulijan paikan asetuksen kaikkiin.

Kaiuttimien ulostulotasojen hienosäätö

Kaiuttimien ulostulotason hienosäätö voidaan tehdä kuuntelemalla äänen ulostuloa.

- Tämä toiminta on käytettävissä, kun "Takakaiutin"-asetuksena on "Pääl."
- ↳ Lisätietoja on kohdassa "Etu- ja takakaiuttimien ulostulon säätö" sivulla 308.
- Tämä toiminta on käytettävissä, kun "Subwoofer"-asetuksena on "Pääl."
- ↳ Lisätietoja on kohdassa "Subwoofer- ulostulon käyttö" sivulla 308.

1. Avaa päävalikkoruutu koskettamalla HOME-painiketta.
2. Kosketa seuraavia näppäimiä seuraavassa järjestyksessä.



"Audio"-ruutu avautuu.

3. Kosketa [Kaiuttimen taso].
"Kaiuttimen taso" -ruutu avautuu.
4. Valitse tarvittaessa kuulijan paikka koskettamalla seuraavia näppäimiä.



Valitsee kuulijan paikan.



- **Pois**:
Vaihtaa kuulijan paikan asetuksen pois päältä.
- **Vasen etu**:
Vaihtaa kuulijan paikan asetuksen vasemmalle eteen.
- **Oikea etu**:
Vaihtaa kuulijan paikan asetuksen oikealle eteen.

- **Etü:**
Vaihtaa kuulijan paikan asetuksen eteen.
- **Kaikki:**
Vaihtaa kuulijan paikan asetuksen kaikkiin.
- Jos muutat kuulijan paikan asetusta, kaikkien kaiuttimien lähtötasot muuttuvat asetuksen yhteydessä.

5. Säädä kaiuttimen lähtötasoa koskettamalla seuraavia näppäimiä.



Vähentää kaiuttimen tasoa.



Nostaa kaiuttimen tasoa.

- “-24” – “10” näkyy näytöllä korjattavan etäisyyden lisääntyessä tai pienentyessä.

- **Vasen etü:**
Muuttaa vasemman etukaiuttimen kaiuttimen tasoa.
- **Oikea etü:**
Muuttaa oikean etukaiuttimen kaiuttimen tasoa.
- **Vas. taka:**
Muuttaa vasemman takakaiuttimen kaiuttimen tasoa.
- **Oik. taka:**
Muuttaa oikean takakaiuttimen kaiuttimen tasoa.
- **Subwoofer:**
Muuttaa subwoofer-kaiuttimen kaiuttimen tasoa.
- Jos kosketat [K.tä aut. t.korj.], “Aut. taaj.korj.&TMC mitt.”in tulosta aletaan soveltaa kaiuttimen tason asetukseen.
 - Tämän toiminnon käyttämiseksi on ajoneuvon akustiikka etukäteen mitattava.

Aikatasauksen säätäminen

Säätämällä kunkin kaiuttimen etäisyys kuulijan paikkaan, aikatasaus pystyy korjaamaan aikaa, joka tarvitaan äänen saapumiseksi kuulijan paikkaan.

- Tämä toiminta on käytettävissä, kun “Takakaiutin”-asetuksena on “Pääl.”.

- ▷ Lisätietoja on kohdassa “Etü- ja takakaiuttimien ulostulon säätö” sivulla 308.
- Tämä toiminta on käytettävissä, kun “Subwoofer”-asetuksena on “Pääl.”.
- ▷ Lisätietoja on kohdassa “Subwoofer- ulostulon käyttö” sivulla 308.
- Tämä toiminto on käytettävissä vain silloin, kun kuulijan paikan asetuksena on “Vasen etü” tai “Oikea etü”.
- ▷ Lisätietoja on kohdassa “Kuulijan paikan valitseminen” sivulla 309.

1. Mittaa välimatka kuuntelija pään ja kunkin kaiutinyksikön välillä.
2. Avaa päävalikkoruutu koskettamalla HOME-painiketta.
3. Kosketa seuraavia näppäimiä seuraavassa järjestyksessä.



“Audio”-ruutu avautuu.

4. Kosketa [Aikatasaus].
“Aikatasaus”-ruutu avautuu.
5. Valitse tarvittaessa kuulijan paikka koskettamalla seuraavia näppäimiä.



Valitsee kuulijan paikan.



- **Pois:**
Vaihtaa kuulijan paikan asetuksen pois päältä.
- **Vasen etü:**
Vaihtaa kuulijan paikan asetuksen vasemmalle eteen.
- **Oikea etü:**
Vaihtaa kuulijan paikan asetuksen oikealle eteen.
- **Etü:**
Vaihtaa kuulijan paikan asetuksen eteen.
- **Kaikki:**
Vaihtaa kuulijan paikan asetuksen kaikkiin.

- Jos muutat kuulijan paikan asetusta, kaikkien kaiuttimien lähtötasot muuttuvat asetuksen yhteydessä.

6. Kosketa seuraavia painikkeita valitun kaiuttimen ja kuulijan paikan välisen etäisyyden syöttämiseksi.



Pientää etäisyyttä valitun kaiuttimen ja valitun kuulijan paikan välillä.



Kasvattaa etäisyyttä valitun kaiuttimen ja valitun kuulijan paikan välillä.

- “0,0” – “500,0”** cm näkyy näytöllä korjattavan etäisyyden lisääntyessä tai pientyessä.
- **Vasen etu:**
Muuttaa etäisyyttä vasemman etukaiuttimen ja valitun kuulijan paikan välillä.
- **Oikea etu:**
Muuttaa etäisyyttä oikean etukaiuttimen ja valitun kuulijan paikan välillä.
- **Vas. taka:**
Muuttaa etäisyyttä vasemman takakaiuttimen ja valitun kuulijan paikan välillä.
- **Oik. taka:**
Muuttaa etäisyyttä oikean takakaiuttimen ja valitun kuulijan paikan välillä.
- **Subwoofer:**
Muuttaa etäisyyttä subwoofer-kaiuttimen ja valitun kuulijan paikan välillä.
- Jos kosketat [**TMC päällä**], aikatasaus kytkeytyy pois päältä.
 - Tämä toiminto on käytettävissä vain silloin, kun kuulijan paikan asetuksena on **“Vasen etu”** tai **“Oikea etu”**.
- Jos kosketat [**K.tä aut. t.korj.**], **“Aut. taaj.korj.&TMC mitt.”**in tulosta aletaan soveltaa aikatasauksen asetukseen.
 - Tämän toiminnon käyttämiseksi ajoneuvon akustiikka etukäteen mitattava.

Taajuuskorjaimen käyttö

Taajuuskorjaimella voit säätää taajuuskorjauksen sopivaksi ajoneuvon akustiikalle.

Taajuuskorjaimen käyrien hakeminen

Voit helposti hakea koska tahansa jonkin seitsemästä tallennetusta taajuuskorjainkäyrästä. Seuraavassa on luettelo taajuuskorjaimen käyristä:

Taajuuskorjaimen käyrä

S.basso on käyrä, jossa vahvistetaan vain matalia ääniä.

Voim. on käyrä, jossa vahvistetaan matalia ja korkeita ääniä.

Luonn. on käyrä, jossa vahvistetaan hieman matalia ja korkeita ääniä.

Vokaal. on käyrä, jossa vahvistetaan keskialuetta eli ihmisäänen aluetta.

Laaka on laaka käyrä, jossa mitään ei vahvisteta.

Oma1 on itse luomasi mukautettu käyrä. Jos valitset tämän käyrän, sen vaikutus heijastuu kaikkiin AV-lähteisiin.

Oma2 on itse luomasi mukautettu käyrä. Jos valitset tämän käyrän, sen vaikutus heijastuu kaikkiin AV-lähteisiin.

- Oletusasetus on **“Voim.”**.
- Kun valitaan **“Laaka”**, ääntä ei täydennetä tai korjata. Tämä on hyödyllinen ominaisuus, jolla voidaan tarkastaa taajuuskorjauskäyrien vaikutus valitsemalla vuorotellen **“Laaka”** ja asetettu taajuuskorjaimen käyrä.

1. **Avaa päävalikkoruutu koskettamalla HOME-painiketta.**
2. **Kosketa seuraavia näppäimiä seuraavassa järjestyksessä.**



“Audio”-ruutu avautuu.

3. **Kosketa [Graafinen taaj.korj.].**
“Graafinen taaj.korj.”-ruutu avautuu.
4. **Kosketa haluamaasi taajuuskorjainta.**

Taajuuskorjainkäyrien mukauttaminen

Voit säätää valitun taajuuskorjainkäyrän asetusta haluamallasi tavalla. Säättöjä voidaan tehdä 13-kaistaisella graafisella taajuuskorjaimella.

- Jos säättöjä tehdään, kun on valittu **S.basso, Voim., Luonn., Vokaal.** tai **Laaka**, taajuuskorjainkäyrän asetukset muuttuvat pakosta muotoon **Oma1**.
- Mikäli säättöjä tehdään silloin, kun valittuna on esimerkiksi **Oma2**-käyrä, **Oma2**-käyrä päivittyy.
- Kaikille lähteille voidaan luoda yhteisiä **Oma1**- ja **Oma2** -käyriä.

1. Avaa päävalikkoruutu koskettamalla **HOME**-painiketta.
2. Kosketa seuraavia näppäimiä seuraavassa järjestyksessä.



“Audio”-ruutu avautuu.

3. Kosketa [**Graafinen taaj.korj.**].
“Graafinen taaj.korj.” -ruutu avautuu.
4. Kosketa yhtä näppäintä ja valitse käyrä, jota haluat käyttää pohjana räätälöintiä varten.
5. Kosketa taajuutta, jolle tasoa halutaan säätää.
 - Jos kuljetat sormeja useiden taajuuskorjainkaistojen yli, taajuuskorjainkäyrän asetukseksi tulee kunkin kaistan kosketuskohdan arvo.

Autom. säädetyin taajuuskorjaimen käyttö

Automaattisesti säätävä taajuuskorjain voidaan asettaa sopimaan ajoneuvon akustiikkaan. Tämän toiminnon käyttämiseksi on ajoneuvon akustiikka etukäteen mitattava.

- Lisätietoja varten toiminnoista katso “Taajuuskorjaimen käyrän automaattinen säätäminen (Auto EQ)” sivulla 312.
- Taajuuskorjainkäyrän voi säätää manuaalisesti valitsemalla “**Autom. taaj.korj.&TMC**” -asetukseksi “**Pois**”.

1. Avaa päävalikkoruutu koskettamalla **HOME**-painiketta.
2. Kosketa seuraavia näppäimiä seuraavassa järjestyksessä.



“Audio”-ruutu avautuu.

3. Kosketa toistuvasti [**Autom. taaj.korj.&TMC**], kunnes haluttu asetus tulee näkyviin.
 - **Pois** (oletus):
Kytkee Autom. taaj.korj.&TMC:n pois päältä.
 - **Pääl.:**
Kytkee Autom. taaj.korj.&TMC:n päälle.

Taajuuskorjaimen käyrän automaattinen säätäminen (Auto EQ)

Mittaamalla ajoneuvon akustiikan voi taajuuskorjainkäyrän säätää automaattisesti sopimaan ajoneuvon sisätilaan.

⚠ VAROITUS

Ajoneuvon akustiikkaa mitattaessa voi kaiuttimista kuulua kova ääni (melu). Älä koskaan suorita automaattista taajuuskorjaimen mittausta ajon aikana.

⚠ VAARA

- Tarkista olosuhteet huolella ennen automaattisen taajuuskorjauksen suorittamista, sillä kaiuttimet voivat vahingoittua, jos se suoritetaan seuraavissa olosuhteissa:
 - Kun kaiuttimet on väärin yhdistetty. (Kun esimerkiksi takakaiutin on yhdistetty subwoofer-olostuloksi.)
 - Kun kaiutin on yhdistetty tehovahvistimeen, jonka olostulo on korkeampi kuin kaiuttimen maksimi sisäänmenokyky.
- Jos akustiikan mittaamiseen tarkoitettua mikrofonia (myydään erikseen) ei ole asetettu asianmukaiseen kohtaan, mittausääni voi olla kova ja mittaus voi kestää kauan, jolloin akku purkautuu.

Varmista, että mikrofoni asetetaan määritettyyn kohtaan.

Ennen automaattisen taajuuskorjaustoiminnan käyttöä

- Suorita automaattinen taajuuskorjaus mahdollisimman hiljaisessa paikassa ajoneuvon moottorin seistessä ja ilmastoinnin ollessa pois päältä. Katkaise myös virta ajoneuvossa oleviin autopuhelimiin tai matkapuhelimiin tai poista ne ajoneuvosta ennen automaattisen taajuuskorjauksen suorittamista. Muut kuin mittausäänet (ympäristön, moottorin, soivien puhelimien jne. äänet) voivat estää ajoneuvon oikean akustiikan mittaamisen.
- Muista suorittaa automaattinen taajuuskorjaus akustiikan mittaamiseen tarkoitettulla mikrofonilla (myydään erikseen). Muun mikrofonin käyttäminen voi estää ajoneuvon akustiikan mittauksen tai johtaa väärrään mittaukseen.
- Automaattisen taajuuskorjauksen suorittamiseksi on etukäyttimien oltava yhdistetty.
- Kun tämä tuote yhdistetään tehovahvistimeen, jossa on tulotason hallinta, automaattinen taajuuskorjaus voi olla mahdotonta, jos vahvistimen tulotaso on asetettu normaalitasoa alemmaksi.
- Kun tämä tuote yhdistetään tehovahvistimeen, jossa on APS (alipäästösuodatin), kytkä se pois ennen automaattisen taajuuskorjauksen suorittamista. Aseta myös aktiivisen subwooferin sisäänrakennetun APS:n katkaisutaajuus korkeimmalle taajuudelle.
- Tarkkojen tulosten varmistamiseksi tietokone on laskenut parhaan viiveen antaman etäisyyden. Älä muuta tätä arvoa.
 - Ääniheijastuma ajoneuvon sisällä on voimakasta ja viivettä tapahtuu.
 - Aktiivisten subwooferien tai ulkoisten vahvistimien LPF viivästyttää matalampia ääniä.
- Jos mittauksen aikana tapahtuu virhe, näkyviin tulee ilmoitus ja mittaus peruuntuu. Suorita seuraavat tarkistuksen ennen ajoneuvon akustiikan mittaamista.
 - etukäyttimet (vasen/oikea)

- takakäyttimet (vasen/oikea)
- melu
- Mikrofoni akustista mittausta varten (myydään erikseen)
- Heikko akku

Autom.korj.n suorittaminen

- Automaattinen taajuuskorjaus muuttaa ääniasetuksia seuraavalla tavalla:
 - “**Autom. taaj.korj.&TMC**” -asetuksena on “**Pääl.**”.
 - ▷ Lisätietoja on kohdassa “Autom. säädetyn taajuuskorjaimen käyttö” sivulla 312.
 - Häivytyksen/balanssi-asetukset palaavat keskiarvoon.
 - ▷ Lisätietoja on kohdassa “Balanssisäädön käyttö” sivulla 305.
 - Taajuuskorjauskäyräksi muuttuu “**Laaka**”.
 - ▷ Lisätietoja on kohdassa “Taajuuskorjaimen käyttö” sivulla 311.
 - Etu- ja takakäytin säätö automaattisesti ylipäästösuodatinasetukselle.
- Aikaisemmat automaattisen taajuuskorjauksen asetukset korvataan.

VAARA

Älä sammuta moottoria mittauksen ollessa käynnissä.

1. Pysäytä ajoneuvo hiljaiseen paikkaan, sulje kaikki ovet, ikkunat ja aurinkokatot ja sammuta moottori.

Jos moottorin jättää käymään, sen melu voi estää oikean automaattisen taajuuskorjauksen.

- Jos mittauksen aikana havaitaan ajorajoituksia, mittaus peruuntuu.

2. Kiinnitä akustiikan mittausmikrofoni (myydään erikseen) eteenpäin suunnattuna ajajan istuimen niskatukeen.

Automaattinen taajuuskorjaus voi vaihdella mikrofonin sijoituksesta riippuen. Haluttaessa voi mikrofonin asettaa edessä olevan matkustajan istuimelle ja suorittaa automaattinen taajuuskorjaus.

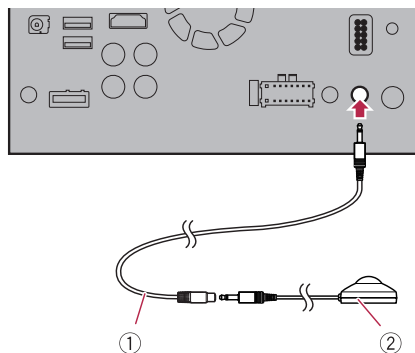
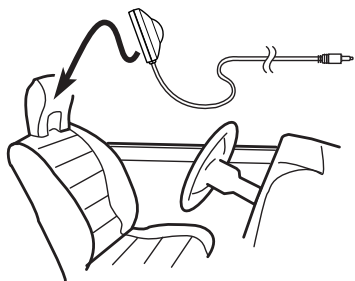

3. Irrota iPhone tai älypuhelin.
4. Käännä virtalukko pois päältä (ACC OFF).

Jos ajoneuvon ilmastointi tai lämmitys on päällä, sammuta se. Ilmastoinnin tai lämmittimen puhaltimen ääni voi estää oikean automaattisen taajuuskorjauksen.

5. Vaihda AV-lähteen asetukseksi "Pois".
 ↳ Lisätietoja varten toiminnoista katso "AV-käyttöraudun avaaminen" sivulla 236.

6. Avaa päävalikkoruutu koskettamalla HOME-painiketta.

7. Kosketa seuraavia näppäimiä seuraavassa järjestyksessä.



"Audio"-ruutu avautuu.

8. Kosketa [Aut. taaj.korj.&TMC mitt.].
 "Aut. taaj.korj.&TMC mitt." -ruutu avautuu.

9. Liitä akustisen mittauksen mikrofoni (myydään erikseen) tähän tuotteeseen.

Liitä mikrofoniin minipistoke-jatkojohto ja yhdistä toinen pää tämän tuotteen lisätuloliitäntään.

↳ Lisätietoja varten toiminnoista katso Asennuskäsikirja.

- ① Minipistokejatkajohto
- ② Mikrofoni akustista mittausta varten (myydään erikseen)

10. Valitse nykyinen kuulijan paikka koskettamalla [Vasen etu] tai [Oikea etu].

11. Kosketa [Käynn.].
 10 sekunnin lähtölaskenta alkaa.
 Bluetooth-yhteys katkeaa ennen prosessin käynnistymistä.

12. Poistu ajoneuvosta ja pidä ovi kiinni kunnes lähtölaskenta päättyy.
 Kun lähtölaskenta on loppu, kaiuttimista tulee mittausääni (melu) ja automaattinen taajuuskorjaus alkaa.

13. Odota kunnes mittaus on suoritettu loppuun.
 Kun automaattinen taajuuskorjaus on päättynyt, näkyviin tulee ilmoitus, joka osoittaa sen päättyneen.
 Ellei ajoneuvon akustiikkaa voi mitata oikein, näkyviin tulee virheviesti.
 Mittausaika riippuu ajoneuvotyypistä.
 Pysäytä mittaus koskettamalla [Pysäytys].

14. Varastoi mikrofoni varovasti hansikaslokeroon tai muuhun turvalliseen paikkaan.

Jos mikrofonin altistaa pidemmäksi aikaa suoralle auringonvalolle, korkeat lämpötilat voivat aiheuttaa vääristymistä, värin muuttumista ja toimintahäiriön.

Taustanäytön valinta

Taustanäyttö voidaan valita 8 erilaisesta valmiiksi valitusta AV-käyttöruudusta ja 5 erilaisesta valmiiksi valitusta päävalikkoruudusta. Lisäksi voit vaihtaa taustakuvan muihin ulkoisesta laitteesta tuotuihin kuviin.

1. **Avaa päävalikkoruutu koskettamalla HOME-painiketta.**
2. **Kosketa seuraavia näppäimiä seuraavassa järjestyksessä.**



“Teema”-ruutu avautuu.



3. Kosketa [Tausta].

- Voit myös muuttaa asetusten näyttöä koskettamalla [Valaistus], [Teema] tai [Kello] tässä ruudussa.

4. Vaihda ruudun näyttöjä koskettamalla [Koti] tai [AV].

- Asetuksen sisältö voidaan tallentaa erikseen AV-käyttöruudulle ja päävalikkoruudulle.

5. Kosketa asetettavaa kohdetta.

- **Esimääritetyt näytöt:**
Valitsee halutun esimääritetyn taustanäytön.
-  (oma):
Näyttää ulkoisesta laitteesta tuodun taustanäyttökuvan.
- ▷ Lisätietoja on kohdassa “Vaihtaminen USB-tallennuslaitteeseen tallennettuun taustanäytön kuvaan” sivulla 315.
-  (pois):
Piilottaa taustanäytön.

Vaihtaminen USB-tallennuslaitteeseen tallennettuun taustanäytön kuvaan

Voit vaihtaa taustanäytön kuvan USB-tallennuslaitteesta tuotuu kuvaan.

- Taustanäytön kuvien on oltava seuraavaa muotoa.
 - JPEG-kuvatiedostoja (.jpg tai .jpeg)
 - Suurin sallittu tiedostokoko on 10 Mt

– Sallittu kuvan koko on 4 000 × 4 000 pikseliä tai pienempi

⚠ VAARA

Älä sammuta moottoria tuotaessa kuvaa USB-tallennuslaitteesta.

1. **Avaa päävalikkoruutu koskettamalla HOME-painiketta.**
2. **Kosketa seuraavia näppäimiä seuraavassa järjestyksessä.**



“Teema”-ruutu avautuu.

3. Kosketa [Tausta].

- Voit myös muuttaa asetusten näyttöä koskettamalla [Valaistus], [Teema] tai [Kello] tässä ruudussa.

4. Kosketa seuraavaa näppäintä.



Näyttää luettelon USB-tallennuslaitteeseen tallennetuista taustanäytön kuvista.

5. Kosketa haluamaasi ulkoista laitetta.

6. Kosketa listassa taustanäytön kuvana käytettävää kuvaa.

Kuva asetetaan taustanäytöksi.

- Voit poistaa tuodun kuvan ja palauttaa taustanäytön asetuksen oletuksenmukaiseksi koskettamalla pitkään räätelöintinäppäintä.

Valaistuksen värin määrittäminen

Valaistus on valittavissa 5 eri väristä. Lisäksi valaistusta voi vaihtaa järjestyksessä näiden 5 värin kesken.

Värin valinta esivalituista väreistä

Voit valita valaistusvärin väriluettelosta.

1. **Avaa päävalikkoruutu koskettamalla HOME-painiketta.**
2. **Kosketa seuraavia näppäimiä seuraavassa järjestyksessä.**

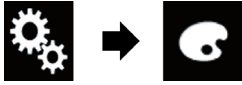



“Teema”-ruutu avautuu.

3. Kosketa [Valaistus].

- Voit myös muuttaa asetusten näyttöä koskettamalla [Teema], [Tausta] tai [Kello] tässä ruudussa.

4. Kosketa haluamaasi väriä.

- **Värilliset näppäimet:**
Valitsee halutun esimääritetyn värin.
-  (oma):
Näyttää ruudun valaistuksen värin muokkaamiseksi.
- ▷ Lisätietoja on kohdassa “Käyttäjän määrittämän värin luominen” sivulla 316.
-  (sateenkaari):
Siirtyy vuorotellen vähitellen viiden oletusvärin välillä.
- Voit esikatsella päävalikkoruutua tai AV-käyttöruutua koskettamalla [Koti] tai [AV] vastaavasti.

Käyttäjän määrittämän värin luominen

Voit luoda käyttäjän määrittämän värin. Luotu väri tallennetaan ja voit valita värin, kun valaistuksen väri määritetään seuraavan kerran.

1. Avaa päävalikkoruutu koskettamalla HOME-painiketta.
2. Kosketa seuraavia näppäimiä seuraavassa järjestyksessä.

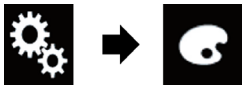

“Teema”-ruutu avautuu.

3. Kosketa [Valaistus].

- Voit myös muuttaa asetusten näyttöä koskettamalla [Teema], [Tausta] tai [Kello] tässä ruudussa.

4. Kosketa seuraavaa näppäintä.



Näyttää ruudun käyttäjän määrittämän värin luomiseksi ja sen tallentamiseksi muistiin.

5. Kosketa seuraavia näppäimiä.



Säätää kirkkauden ja punaisen, vihreä ja sininen tason lempivärin luomiseksi.



- Värisävyä voi myös säätää vetämällä väripalkkia.

6. Tallenna muokattu väri muistiin koskettamalla pitkään [Muistio].

Muokattu väri tallennetaan muistiin. Tallennettu väri haetaan muistista, kun kosketat seuraavan kerran samaa näppäintä.

Teeman värin valinta

Teeman väri on valittavissa 5 eri väristä.

1. Avaa päävalikkoruutu koskettamalla HOME-painiketta.
2. Kosketa seuraavia näppäimiä seuraavassa järjestyksessä.



“Teema”-ruutu avautuu.

3. Kosketa [Teema].

- Voit myös muuttaa asetusten näyttöä koskettamalla [Valaistus], [Tausta] tai [Kello] tässä ruudussa.

4. Kosketa haluamaasi väriä.

- Voit esikatsella päävalikkoruutua tai AV-käyttöruutua koskettamalla [Koti] tai [AV] vastaavasti.

Kellon kuvan valinta

AV-käyttöruudun ja päävalikkoruudun kellon voi valita 3 erilaisesta kuvasta.

1. Avaa päävalikkoruutu koskettamalla HOME-painiketta.
2. Kosketa seuraavia näppäimiä seuraavassa järjestyksessä.

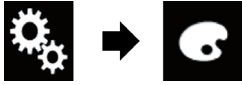

“Teema”-ruutu avautuu.

3. Kosketa [Kello].

- Voit myös muuttaa asetusten näyttöä koskettamalla [Valaistus], [Teema] tai [Tauga] tässä ruudussa.

4. Kosketa asetettavaa kohdetta.

- **Esimääritetyt kuvat:**
Valitsee halutun esimääritetyn kellon kuvan.
- **OFF** (pois):
Piilottaa kellon näyttämisen.
- Voit esikatsella päävalikkoruutua tai AV-käyttöruutua koskettamalla [Koti] tai [AV] vastaavasti.

Ennalta asetetun käynnistyskuvan vaihtaminen

Käynnistyskuva voidaan vaihtaa toisiin, tuotteessa valmiina oleviin kuviin.

1. Avaa päävalikkoruutu koskettamalla HOME-painiketta.
2. Kosketa seuraavia näppäimiä seuraavassa järjestyksessä.



“Teema”-ruutu avautuu.

3. Kosketa [Käynnistyskuva].

4. Kosketa asetettavaa kohdetta.

- **Esimääritetyt kuvat:**
Valitsee halutun esimääritetyn käynnistyskuvan.
 - **🔍** (oma):
Näyttää ulkoisesta laitteesta tuodun käynnistyskuvan.
- ➔ Lisätietoja on kohdassa “Vaihtaminen USB-tallennuslaitteeseen tallennettuun käynnistyskuvaan” sivulla 317.

Vaihtaminen USB-tallennuslaitteeseen tallennettuun käynnistyskuvaan

Käynnistyskuvan voi vaihtaa muihin, USB-tallennuslaitteesta tuotuihin kuviin.

⚠ VAARA

Älä sammuta moottoria tuotaessa kuvaa USB-tallennuslaitteesta.

1. Avaa päävalikkoruutu koskettamalla HOME-painiketta.
2. Kosketa seuraavia näppäimiä seuraavassa järjestyksessä.

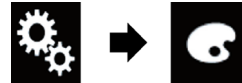

“Teema”-ruutu avautuu.

3. Kosketa [Käynnistyskuva].

4. Kosketa seuraavaa näppäintä.



Näyttää luettelon USB-tallennuslaitteeseen tallennetuista käynnistyskuvista.

5. Kosketa haluamaasi ulkoista laitetta.
6. Kosketa listassa käynnistyskuvana käytettävää kuvaa.

Kuva asetetaan käynnistyskuvaksi.
 Voit poistaa tuodun kuvan ja palauttaa käynnistyskuvan asetuksen oletuksenmukaiseksi koskettamalla pitkään räätälöintinäppäintä.

DivX VOD -rekisteröintikoodin näyttö

DivX VOD (video on demand – tilausvideo)-sisältöä voidaan toistaa tällä tuotteella, sitten kun laite on rekisteröity DivX VOD -sisällön toimittajalla. Tämä tehdään luomalla DivX VOD -rekisteröintikoodi, joka esitetään toimittajalle.

- Merkitse koodi muistiin, koska tarvitset sitä rekisteröidessäsi laitteesi DivX VOD -sisällöntarjoajalle.

1. Avaa päävalikkoruutu koskettamalla **HOME**-painiketta.
2. Kosketa seuraavia näppäimiä seuraavassa järjestyksessä.

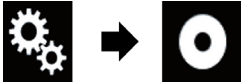

“Videoasetukset”-ruutu avautuu.

3. Kosketa [DivX Asetus].

4. Kosketa [DivX® VOD].

“DivX® VOD” -ruutu avautuu.

- Jos rekisteröintikoodi on jo aktivoitu, sitä ei voi näyttää.

5. Kosketa [Rekisteröintikoodi].

10-numeroinen rekisteröintikoodi tulee näkyviin.

- Merkitse koodi muistiin, sillä sitä tarvitaan rekisteröitäessä DivX VOD -toimittajalle.

DivX VOD -rekisteristöpoistokoodin näyttö

Rekisteristöpoistokoodin kanssa rekisteröity rekisteröintikoodi voidaan poistaa.

1. Avaa päävalikkoruutu koskettamalla **HOME**-painiketta.
2. Kosketa seuraavia näppäimiä seuraavassa järjestyksessä.

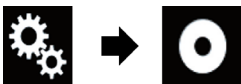

“Videoasetukset”-ruutu avautuu.

3. Kosketa [DivX Asetus].

4. Kosketa [DivX® VOD].

“DivX® VOD” -ruutu avautuu.

5. Kosketa [Rekist. peruut.koodi].

8-numeroinen rekisteristöpoistokoodi tulee näkyviin.

- Merkitse koodi muistiin, sillä sitä tarvitaan rekisteristöpoiston yhteydessä DivX VOD -toimittajalle.

Takakameran videosignaalin asettaminen

Kun tähän tuotteeseen yhdistetään takakamera, valitse sopiva videosignaalin asetus.

- Tätä toimintoa voi käyttää vain, kun videosignaalin sisääntulo menee AV-sisääntuloon.

1. Avaa päävalikkoruutu koskettamalla **HOME**-painiketta.

2. Kosketa seuraavia näppäimiä seuraavassa järjestyksessä.



“Videoasetukset”-ruutu avautuu.

3. Kosketa [Videosignaalin asetus].

4. Kosketa [Kamera].

Esille tulee ponnahdusvalikko.

5. Kosketa asetettavaa kohdetta.

- **Autom.** (oletus):
Säätää videosignaalin asetuksen automaattisesti.
- **PAL:**
Videosignaaliaksi asetetaan PAL.
- **NTSC:**
Videosignaaliaksi asetetaan NTSC.
- **PAL-M:**
Videosignaaliaksi asetetaan PAL-M.
- **PAL-N:**
Videosignaaliaksi asetetaan PAL-N.
- **SECAM:**
Videosignaaliaksi asetetaan SECAM.

Videon ulostulomuodon asettaminen

Voit vaihtaa takanäytön videolähtöformaatiksi joko NTSC:n tai PALin.

- Videolähtömuodon asetuksella ei ole vaikutusta AUX-, AV- ja iPod-lähteisiin (kun ohjaustavaksi on asetettu iPod).
- Tämä toiminto on käytettävissä, kun etunäyttöön ei ole ulostuloa ja ulostulo takanäyttöön tulee muusta lähteestä kuin USB1 tai USB2.

1. **Avaa päävalikkoruutu koskettamalla HOME-painiketta.**
2. **Kosketa seuraavia näppäimiä seuraavassa järjestyksessä.**

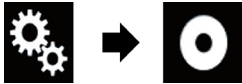

"Videasetukset"-ruutu avautuu.

3. **Kosketa toistuvasti [Videon ulostulomuoto], kunnes haluttu asetus tulee näkyviin.**
 - **PAL** (oletus):
Asettaa videon ulostulomuodoksi PAL.
 - **NTSC**:
Asettaa videon ulostulomuodoksi NTSC.

Tallentamalla mieleiset valikkokohteet pikavalintoihin, pääsee nopeasti hyppäämään tallennettuun valikkoruutuun pelkällä kosketuksella **“Suosikit”**-ruudussa.

- Suosikkivalikkoon voidaan tallentaa korkeintaan 12 valikkokohdetta.

3. Kosketa pitkään poistettavaa suosikkivalikkoa.

Valittu valikko poistetaan **“Suosikit”**-ruudulta.

- Voit myös poistaa pikavalinnan koskettamalla rekisteröidyn valikkokohteen tähtikuvaketta.

Pikavalinnan luominen

1. Avaa päävalikkoruutu koskettamalla **HOME**-painiketta.
2. Kosketa seuraavaa näppäintä.



Näyttää Asetukset-valikkoruudun.

3. Kosketa sen valikkokohteen tähtikuvaketta, jonka haluat lisätä suosikkivalikkoon.

Halutun valikon tähtikuvake täyttyy.

- Tallennus voidaan peruuttaa koskettamalla valikkosarakkeen tähtikuvaketta uudelleen.

Pikavalinnan valinta

1. Avaa päävalikkoruutu koskettamalla **HOME**-painiketta.
2. Kosketa seuraavaa näppäintä.



“Suosikit”-ruutu avautuu.

3. Kosketa haluamaasi kohtaa.

Pikavalinnan poistaminen

1. Avaa päävalikkoruutu koskettamalla **HOME**-painiketta.
2. Kosketa seuraavia näppäimiä seuraavassa järjestyksessä.



“Suosikit”-ruutu avautuu.

Kellonajan ja päivämäärän asettaminen

Voit muuttaa päivämäärän esitystapaa ja aikamuotoa.

1. **Koskettamalla kellonaikaa näytöllä tulee Aika ja päivämäärä -asetusruuu esiin.**
2. **Kosketa asetettavaa kohdetta.**

Aikavyöhyke

- **+, –**
Muuttaa aikavyöhykettä käsin.

Kuukausi/pvm.

- **kk/pv** (oletus):
Muuttaa päivämäärän näytön muotoon kuukausi/päivämäärä.
- **pv/kk**:
Muuttaa päivämäärän näytön muotoon päivämäärä/kuukausi.

Aikamuoto

- **12 tuntia** (oletus):
Vaihtaa näytön 12 tunnin näyttömuotoon, jossa käytetään merkintöjä am/pm.
- **24 tuntia**:
Vaihtaa näytön 24 tunnin näyttömuotoon.

Kesäaika

- **Pois** (oletus):
Kytkee kesäajan asetuksen pois.
- **Pääl.:**
Kytkee kesäajan asetuksen päälle.

Laulun tietojen tallentaminen iPodiin (iTunes-merkintä)

Voit tallentaa laulun tiedot iPodiin, kun tuote vastaanottaa laulun tiedot. Laulut ilmestyvät iTunesin soittolistalle nimeltään "Merkitty soittolista" seuraavan kerran, kun iPod synkronoidaan. Voit suoraan ostaa lauluja tällä tuotteella.

Riippuen siitä, milloin kappaleen tiedot tallennetaan, edellisen laulun tai nykyisen laulun jälkeisen laulun tiedot voi myös tallentaa. Muista varmistaa laulu ennen ostoksen suorittamista.

- iTunesin merkkejä -toiminto on käytettävissä, kun digitaalisia lähetyksiä vastaanotetaan.

- Tämä toiminto on käytettävissä seuraavien iPod-mallien kanssa:

- iPhone 4s
- iPhone 4
- iPhone 3GS
- iPhone 3G
- iPhone
- viidennen sukupolven iPod touch
- neljännen sukupolven iPod touch
- kolmannen sukupolven iPod touch
- toisen sukupolven iPod touch
- ensimmäisen sukupolven iPod touch
- iPod classic
- kuudennen sukupolven iPod nano
- viidennen sukupolven iPod nano
- neljännen sukupolven iPod nano
- kolmannen sukupolven iPod nano

- iTunes-version on oltava 7.4 tai uudempi.

1. **Avaa päävalikkoruutu koskettamalla HOME-painiketta.**

2. **Kosketa seuraavia näppäimiä seuraavassa järjestyksessä.**



"Järjestelmä"-ruutu avautuu.

3. **Kosketa [AV-lähteen asetukset].**

4. **Kosketa toistuvasti [Merkkien läh.kohde], kunnes haluttu asetus tulee näkyviin.**

- **USB1** (oletus):
Siirtää laulun tiedot USB-porttiin 1 kytkettyyn iPodiin.
- **USB2**:
Siirtää laulun tiedot USB-porttiin 2 kytkettyyn iPodiin.

5. **Viritä digitaaliseen radioasemalle.**

Kun laulun tiedot vastaanotetaan,  on näkyvässä, kun haluttua laulua lähetetään ja kosketuspaneelin näppäin aktivoituu.

↳ Lisätietoja on kohdassa "iTunes®-merkintäilmais" sivulla 256.

↳ Lisätietoja on kohdassa "Kosketuspaneelin näppäimien käyttö" sivulla 255.

6. **Kosketa kosketuspaneelin näppäintä, jolla laulun tiedot näytetään.**

Tiedot lähetettävänä olevasta laulusta tallentuvat tähän tuotteeseen.

 on näkyvissä sen aikaa, kun tietoa vastaanotetaan.

Kun se on valmis,  sammuu ja  tulee näkyviin.

- Tähän tuotteeseen voi tallentaa korkeintaan 50 laulun tiedot. Riippuen siitä, milloin kappaleen tiedot tallennetaan, edellisen laulun tai nykyisen laulun jälkeisen laulun tiedot voi myös tallentaa.

7. Kytke iPod.

Kappaleen tiedot siirretään iPodiin.

- Jos iPod on jo kytketty, kappaleen tiedot siirretään iPodiin joka kerta, kun kosketat kosketuspaneelin näppäintä, jolla laulun tiedot näytetään.

Kun laulun tietojen siirto iPodiin on valmis,  katoaa.

- Kun laulun tietojen siirto on valmis, tähän tuotteeseen tallennettu tieto poistetaan automaattisesti.
- Jos sammutat tämän tuotteen tai irrotat iPodin laulun tietoja siirrettäessä, siirtoa ei mahdollisesti voi suorittaa loppuun.
- Tämän tuotteen tallentaessa laulun tietoja, siirto iPodiin ei ole mahdollista.



“Sound Retriever” -toiminnon asetukset

“Sound Retriever” -toiminto vahvistaa automaattisesti pakattua ääntä ja palauttaa täyteläisen äänen.

- **Kosketa seuraavaa näppäintä toistuvasti, kunnes haluttu asetus tulee näkyviin AV-käyttöruudulle.**

 S.Rtrv

Määrittää “Sound Retriever” -toiminnon.

-  (Mode1) (oletus):
Ottaa “Sound Retriever” -toiminnon käyttöön.
-  (Mode2):
Ottaa “Sound Retriever” -toiminnon käyttöön.

-  (Pois):
Ottaa “Sound Retriever” -toiminnon pois käytöstä.
- Mode1:llä on voimakkaampi vaikutus kuin Mode2:lla.

Laajakuvatilan muuttaminen

Voit määrittää näytön koon video- ja JPEG-kuville.

- Oletusasetus on “Full” ja JPEG-kuville “Normal”.

1. Kosketa seuraavaa näppäintä.



Näyttää asetusruudun oikean kuvasuhteen valitsemiseksi toistettavalle videolle.

- Tämän näppäimen ulkoasu muuttuu kulloisenkin asetuksen mukaan.

2. Kosketa haluamaasi tilaa.

- **Full**
4:3-kuva suurentuu vain vaakatasossa jolloin voit nauttia 4:3-TV-kuvasta (normaali kuva) ilman hävikkä.
- Tämä asetus on tarkoitettu vain videolle.
- **Zoom**
4:3-kuva suurenee samassa suhteessa sekä vaaka- että pystytasossa; sopii erinomaisesti elokuvankokoiseen kuvaan (laajakuvaan).
- Tämä asetus on tarkoitettu vain videolle.
- **Normal**
4:3-kuva näkyy todellisena, poikkeamia ei ole, koska suhteet ovat samat kuin normaalissa kuvassa.
- Tämä asetus on tarkoitettu videolle ja JPEG-kuville.
- **Trimming**
Kuva näkyy koko ruudulla vaakasuoran ja pystysuoran välisen suhteen pysyessä sellaisinaan. Jos vaakasuoran ja pystysuoran välinen suhde eroaa näytön ja kuvan välillä, kuva voi näkyä osittain rajattuna joko ylhäällä/alhaalla tai sivuilla.
- Tämä asetus on tarkoitettu vain JPEG-kuville.
- Tätä toimintoa ei voi käyttää ajon aikana.
- Kullekin videolähteelle voidaan tallentaa eri asetukset.

Yleiset toiminnot

- Kun videota katsotaan laajakuvatilassa, joka ei vastaa alkuperäistä kuvasuhdetta, voi se näkyä erilaisena.
- Videokuva näkyy karkeampana, kun sitä katsotaan "Zoom"-tilassa.

Videon valinta takanäyttöä varten

Voit valita joko saman kuvan näyttämisen kuin etunäytössä tai "takanäytölle" valitun lähteen.

- Tämä toiminto ei ole käytettävissä **Apple CarPlay** -puhelun aikana.
- iPod ei ole käytettävissä lähteenä takanäyttöä varten, kun **Apple CarPlay** on päällä.
- USB-tallennuslaitteessa olevia videotiedostoja ei voi toistaa, kun **Apple CarPlay** on päällä.

1. Avaa päävalikkoruutu koskettamalla **HOME**-painiketta.

2. Kosketa seuraavaa näppäintä.



Näyttää AV-lähteen valintaruudun.

3. Kosketa **[Taka]**.

"Taka"-ruutu avautuu.

4. Kosketa takanäytössä näytettävää lähdeä.

Valittavissa oleva lähde on seuraava.

• **Mirror**

Tämän tuotteen etunäytön video lähtee myös takanäyttöön.

- Kaikkia videoita tai ääniä ei voida lähettää takanäyttöön.

• **USB/iPod**

USB-tallennuslaitteen tai iPodin video ja ääni lähetetään takanäyttöön.

- Takanäyttöä tukeva portti on ainoastaan USB tulo 1.
- Yhteensopivat tiedostomuodot ovat vain MPEG-4, H.264, WMV, MKV ja FLV.

• **AV**

AV:n video ja ääni lähtevät takanäyttöön.

- Videokuva ja ääni lähetetään, vain kun "AV"-ssä on sekä video että ääni.
- Videokuva ja ääni lähetetään, vain kun vastaavana "**AV-syöte**" -asetuksena on "**Lähde**".

➔ Lisätietoja on kohdassa "AV-tulon asettaminen" sivulla 297.

- **Pois**
Mitään ei lähde takanäyttöön.
- Kosketa seuraavaa näppäintä.



Sulkee "Taka"-ruudun.

- Voit myös valita **[Taka]** lähdeluettelosta.

➔ Lisätietoja on kohdassa "Etulähteen valinta lähdeluettelosta" sivulla 236.

Varkaudenestotoiminnon asetukset

Tälle tuotteelle voidaan asettaa salasana. Jos varmistusjohto katkaistaan salasanan asetuksen jälkeen, tämä tuote kysyy salasanaa seuraavan käynnistytksen yhteydessä.

Salasanan asettaminen

1. Avaa päävalikkoruutu koskettamalla **HOME**-painiketta.

2. Kosketa seuraavia näppäimiä seuraavassa järjestyksessä.



"Järjestelmä"-ruutu avautuu.

3. Kosketa **Alue1**, sen jälkeen **Alue2** ja kosketa sitten pitkään **Alue3**.

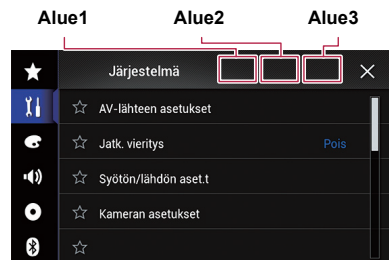

"Varkaudeneston Asetusvalikko" -ruutu avautuu.

4. Kosketa **[Aseta Salasana]**.

"Salasanan syöttö" -ruutu avautuu.

5. Syötä salasana, jonka haluat asettaa.

- Salasanassa voi olla 5–16 merkkiä.

6. Kosketa [Siirry].

“Vihjeen syöttö” -ruutu avautuu.

7. Syötä salasanan vihje.

- Vihjeeksi voidaan syöttää korkeintaan 40 merkkiä.

8. Kosketa [Siirry].

“Salasanan vahvistus” -ruutu avautuu.

- Asetettu salasana voidaan vaihtaa syöttämällä ensin käytössä oleva salasana ja sitten uusi salasana.

9. Tarkista salasana ja kosketa [OK].

“Varkaudeneston Asetusvalikko” -ruutu avautuu.

Salasanan syöttäminen

Salasanan syöttöruutuun on syötettävä käytössä oleva salasana.

1. Syötä salasana.

2. Kosketa [Siirry].

Kun oikea salasana on syötetty, tämä tuote aukeaa.

Salasanan poisto

Käytössä oleva salasana ja salasanan vihje voidaan poistaa.

1. Avaa päävalikkoruutu koskettamalla HOME-painiketta.

2. Kosketa seuraavia näppäimiä seuraavassa järjestyksessä.



“Järjestelmä”-ruutu avautuu.

3. Kosketa Alue1, sen jälkeen Alue2 ja kosketa sitten pitkään Alue3.

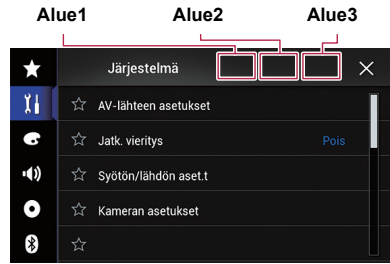

“Varkaudeneston Asetusvalikko” -ruutu avautuu.

4. Kosketa [Poista salasana].

Esille tulee viesti, haluatko poistaa salasanan.

5. Kosketa [Kyllä].

Näkyviin tulee salasanan asetusruutu. Näkyviin tulee salasanan vihjeen vahvistusviesti.

6. Kosketa [OK].

“Salasanan syöttö” -ruutu avautuu.

7. Syötä käytössä oleva salasana.

8. Kosketa [Siirry].

Näkyviin tulee ilmoitus, että turvallisuusasetus peruutetaan.

Unohtunut salasana

Ota yhteys lähimpään valtuutettuun Pioneer-huoltoon.

Tämän tuotteen palauttaminen oletusasetuksiin

Asetukset tai äänitetty sisältö voidaan palauttaa oletus- tai tehdasasetuksiin. Erilaisia menetelmiä käytetään käyttäjätietojen tyhjentämiseksi.

Menetelmä 1: poista akku autosta

Palauttaa erilaisia tähän tuotteeseen rekisteröityjä asetuksia.

- “Teema”-ruudussa määritetyt asetuksia ei palauteta.

Menetelmä 2: Kosketa alustettavaa kohdetta “Järjestelmä”-ruudulla

- ⇒ Lisätietoja on kohdassa “Oletusasetusten palauttaminen” sivulla 326.

Oletusasetusten palauttaminen

Monia tälle laitteelle rekisteröityjä asetuksia voi palauttaa oletusasetuksiin.

- ☐ Tämä asetus on käytettävissä vain kun pysäytät ajoneuvon turvalliseen paikkaan ja kytket käsijarrun päälle.

VAARA

Älä sammuta moottoria palautettaessa asetuksia.

1. Avaa päävalikkoruutu koskettamalla **HOME**-painiketta.
2. Kosketa seuraavia näppäimiä seuraavassa järjestyksessä.



“Järjestelmä”-ruutu avautuu.

3. Kosketa [**Palauta asetukset**].
4. Kosketa alustettavaa kohdetta.

- **Kaikki asetukset**
- **Audioasetukset**

- ☐ Tämä asetus on käytettävissä, kun valittu lähde on “**Pois**”.

- **Teema-asetukset**
- **Bluetooth-asetukset**

Esille tulee viesti haluatko alustaa asetukset.

- ☐ Jos haluat palauttaa asetukset tai äänitetyn sisällön oletusasetuksiin, kosketa [**Kaikki asetukset**].

- ☐ Joitakin “**Teema**”-asetuksessa määritettyjä asetuksia ei palauteta.

5. Kosketa [**Palauta**].

Kun valittu kohde on onnistuneesti alustettu, näyttöön tulee valmis-ilmoitus.

- ☐ Lähde kytketään pois päältä ja Bluetooth-yhteys katkeaa, ennen kuin prosessi käynnistyy.

Vianmääritys

Mikäli sinulla on ongelmia tämän tuotteen kanssa, katso ohjeet tästä osasta. Seuraavassa luetellaan tavallisimmat ongelmat yhdessä todennäköisten syiden ja seurausten kanssa. Jos ratkaisua ongelmaasi ei löydy tästä, ota yhteys jälleenmyyjään tai lähimpään valtuutettuun Pioneer-huoltopisteeseen.

Ongelmia AV-näytössä

Oire	Syy	Toimenpide (viite)
Ruutua peittää varoitusviesti eikä videota voi näyttää.	Käsijarrun johto ei ole kiinni tai se ei ole päällä. Käsijarrun lukitus on päällä.	Liitä käsijarrujohto oikein ja kytke käsijarru päälle. Pysäköi ajoneuvo turvalliseen paikkaan ja kytke käsijarru.
Ei videoulostuloa liitetystä laitteesta.	” AV-syöte ” -asetus on väärä.	Korjaa asetukset. (Sivu 297)
Ääni tai kuva hyppii.	Tuotetta ei ole kiinnitetty lujasti.	Kiinnitä tuote tukevasti.
Ääntä ei synny. Äänenvoimakkuus ei nouse.	Johdot ovat väärin liitetyt. Järjestelmä toistaa videolla pysäytys- tai hidastuskuvaa. Järjestelmä pysähtyy tai suorittaa pikakelausta taakse- tai eteenpäin toiston aikana.	Liitä johdot oikein. Ääntä ei kuulu videolla pysäytys- tai hidastustoiston aikana. Pikakelattaessa eteen- tai taaksepäin ääntä ei kuulu.
Kuvake  näkyy ja käyttö on mahdotonta.	Toiminta ei ole käytettävissä.	Toiminta ei ole käytettävissä.
Kuva pysähtyy (taukoa) eikä tätä tuotetta voi käyttää.	Tietojen luku on mahdotonta toiston aikana.	Pysäytä toisto kerran ja aloita uudelleen.
iPodia ei voida käyttää.	iPod on jähmettynyt. On tapahtunut virhe.	<ul style="list-style-type: none"> • Liitä iPod uudelleen iPodin/iPhonen USB-käyttöliittymäkaapelilla. • Päivitä iPodin ohjelmistoversio. • Liitä iPod uudelleen iPodin/iPhonen USB-käyttöliittymäkaapelilla. • Pysäköi ajoneuvo turvalliseen paikkaan ja sammuta moottori. Käännä virta-avain takaisin pois (ACC OFF). Käynnistä sitten moottori uudelleen ja kytke virta tähän tuotteeseen uudelleen päälle. • Päivitä iPodin ohjelmistoversio.
iPodista tulevaa ääntä ei kuulu.	Johdot ovat väärin liitetyt. Äänen ulostulosuunta voi vaihtua automaattisesti, kun Bluetooth- ja USB-liittymiä käytetään samanaikaisesti.	Liitä johdot oikein. Vaihda iPodilla äänen ulostulon suuntaa.

Ongelmia puhelinruudussa

Oire	Syy	Toimenpide
Soittaminen on mahdotonta, koska kosketuspaneelin numeronvalintanäppäimet eivät ole käytettävissä.	Puhelin on kuuluvuusalueen ulkopuolella. Yhteyttä matkapuhelimen ja tämän tuotteen välillä ei voida nyt muodostaa.	Yritä uudelleen kuuluvuusalueelle palaamisen jälkeen. Suorita yhdistämisprosessi.

Ongelmia sovellusruudussa

Oire	Syy	Toimenpide
Esillä on musta ruutu.	Sovelluksen käytön aikana se päätyi älypuhelimien puolella.	Avaa päävalikkoruutu koskettamalla HOME -painiketta.
	Älypuhelimien käyttöjärjestelmä odottaa ehkä näytön toimintaa.	Pysäytä ajoneuvo turvalliseen paikkaan ja tarkasta älypuhelimien ruutu.
Ruutu on ehkä näkyvillä, mutta se ei toimi ollenkaan.	On tapahtunut virhe.	<ul style="list-style-type: none"> • Pysäköi ajoneuvo turvalliseen paikkaan ja käännä virtalukko pois päältä (ACC OFF). Käännä sen jälkeen virtalukko uudelleen päälle (ACC ON). • Kun Android-laite on yhdistetty, irrota Bluetooth-yhteys tästä tuotteesta ja yhdistä se uudelleen.
Älypuhelinta ei ole ladattu.	Lataaminen pysähtyi, koska älypuhelimien lämpötila nousi älypuhelimien liian pitkästä käytöstä johtuen latauksen aikana.	Irrota älypuhelin johdosta ja odota, että se jäähtyy.
	Akkutehoa kulutettiin enemmän kuin mitä latauksessa saatiin.	Ongelma ratkeaa lopettamalla tarpeettomat älypuhelimien palvelut.

Virheviestit

Kun tässä tuotteessa esiintyy ongelmia, näytölle ilmestyy virheviesti. Katso taulukkoa alla tunnistaksesi ongelman ja suorita ehdotetut toimenpiteet. Jos vika ei korjaannu, tallenna virheviesti ja ota yhteys jälleenmyyjään tai lähimpään Pioneer-huoltopisteeseen.

Yleinen

Ilmoitus	Syy	Toimenpide
Vahvistinvirhe	Tämä tuote ei toimi kunnolla tai kaiuttimien liitos on väärä; suojapiiri laukeaa.	Tarkista kaiuttimien liitäntä. Jos viesti näkyy edelleen moottorin pysäyttämisen ja käynnistämisen jälkeen, ota yhteyttä jälleenmyyjään tai valtuutettuun Pioneer-huoltoon.
LÄMPÖTILA	Tämän tuotteen lämpötila on normaalin käyttölämpötilan ulkopuolella.	Odota, kunnes tuotteen lämpötila palaa normaalin käyttölämpötilarajojen sisään.
Tuote ylikuuma. Järjestelmä sammuu automaattisesti 1 min. kuluttua. Tuotteen uud.käynnistys - virtalukko pois/päälle - voi korjata ongelman. Jos ilmoitus tulee yhä uudelleen, on mahdollista, että tuotteessa on joku ongelma.	Lämpötila on liian korkea, jotta tämä tuote toimisi.	Noudata ruudulla esitettyjä ohjeita. Jos tämä ei ratkaise ongelmaa, ota yhteys jälleenmyyjään tai valtuutettuun Pioneer-huoltoon.
Paikannus ei ole mahdollista laitteistosta johtuen. Ota yhteys tuotteen myyjään tai Pioneerin asiakaspalveluun.	Sijainnin näyttö ei ole mahdollista laitevan vuoksi.	Ota yhteyttä jälleenmyyjään tai valtuutettuun Pioneer-huoltoon.
Ei GPS-antennia. Tarkista liitäntä.	GPS-vastaanotto on menetetty.	Tarkista antennin liitäntä. Jos viesti näkyy edelleen moottorin pysäyttämisen ja käynnistämisen jälkeen, ota yhteyttä jälleenmyyjään tai valtuutettuun Pioneer-huoltoon.

Ilmoitus	Syy	Toimenpide
GPS-antenniongelman havaittu. Ota yhteys tuotteen myyjään tai asiakaspalveluun.	GPS-antennijohto on oikosulussa.	Ota yhteyttä jälleenmyyjään tai valtuutettuun Pioneer-huoltoon.

USB-tallennuslaite

Ilmoitus	Syy	Toimenpide (viite)
Error-02-9X/-DX	Tiedonsiirto epäonnistui.	<ul style="list-style-type: none"> • Käännä virtalukko POIS ja takaisin PÄÄLLE. • Kytke USB-tallennuslaite irti. • Vaihda toiseen lähteeseen. Palaa sitten USB-tallennuslaitteeseen.
Ei soitett. tiedosto	Tässä tuotteessa ei voi toistaa tämäntyyppistä tiedostoa.	Valitse tiedosto, jota voidaan toistaa. (Sivu 335)
	Yhdistetyn USB-tallennuslaitteen suojaus on käytössä.	Poista suojaus käytöstä noudattamalla USB-tallennuslaitteen ohjeita.
Ohitetaan	Yhdistetyssä USB-tallennuslaitteessa on DRM-suojattuja tiedostoja.	Suojatut tiedostot ohitetaan.
Suojattu	Kaikki tiedostot yhdistetyssä USB-tallennuslaitteessa on DRM-suojattu.	Vaihda USB-tallennuslaite.
Yhteensop. ton USB	Tämä tuote ei tue liitettyä USB-tallennuslaitetta.	Irrota laite ja vaihda se yhteensopivaan USB-tallennuslaitteeseen.
Tarkasta USB	USB-liittimessä tai USB-kaapelissa on oikosulku.	Varmista, ettei USB-liitin tai USB-kaapeli ole tarttunut mihinkään eikä vahingoittunut.
	Liitetty USB-tallennuslaite kuluttaa enemmän kuin suurin sallittu virta.	Irrota USB-tallennuslaite äläkä käytä sitä. Käännä virtalukko POIS, sitten ACC- tai ON-asentoon ja liitä vaatimustenmukainen USB-tallennuslaite.
DivX:n vuokra-aika on loppu.	Liitetty USB-tallennuslaite sisältää vanhentunutta DivX VOD -sisältöä.	Valitse tiedosto, jota voidaan toistaa.
Videon resoluutio ei tuettu.	Tiedostoon sisältyy tiedostoja, joita ei voi toistaa tässä tuotteessa.	Valitse tiedosto, jota voidaan toistaa. (Sivu 335)
It is not possible to write it in the flash. Unable to write to flash memory.	VOD-sisällön toistohistoriaa ei jostain syystä voida tallentaa.	<ul style="list-style-type: none"> • Yritä uudelleen. • Jos viesti ilmestyy usein, ota yhteys jälleenmyyjään.
Ei oikeutta toistaa tätä suojattua DivX-videota tällä laitteella.	DivX VOD -sisällöntarjoaja ei ole hyväksynyt tämän tuotteen DivX-rekisteröintikoodia.	Rekisteröi tämä tuote DivX VOD -sisällöntarjoajalla.
Videon kuvanopeus ei tuettu	DivX-tiedoston kuvanopeus on yli 30 kuvaa sekunnissa.	Valitse tiedosto, jota voidaan toistaa.
USB1:n yhteys katkaistu laitteen suojaamiseksi. Älä laita tätä USB-muistia takaisin laitteeseen. Käynnistä USB-muisti uudelleen painamalla palautusta. USB2:n yhteys katkaistu laitteen suojaamiseksi. Älä laita tätä USB-muistia takaisin laitteeseen. Käynnistä USB-muisti uudelleen painamalla palautusta.	<p>USB-liittimessä tai USB-kaapelissa on oikosulku.</p> <p>Liitetty USB-tallennuslaite kuluttaa enemmän kuin suurin sallittu virta.</p> <p>iPodin/iPhonen USB-käyttöliittymäkaapelissa on oikosulku.</p>	<p>Varmista, ettei USB-liitin tai USB-kaapeli ole tarttunut mihinkään eikä vahingoittunut.</p> <p>Irrota USB-tallennuslaite äläkä käytä sitä. Käännä virtalukko POIS, sitten ACC- tai ON-asentoon ja liitä vaatimustenmukainen USB-tallennuslaite.</p> <p>Varmista, ettei iPodin/iPhonen USB-käyttöliittymäkaapeli tai USB-kaapeli ole tarttunut mihinkään eikä vahingoittunut.</p>

Ilmoitus	Syy	Toimenpide (viite)
AUDIO FORMAT NOT SUPPORTED	Tämä tuote ei tue tätä tiedostotyyppiä.	Valitse tiedosto, jota voidaan toistaa. (Sivu 335)

iPod

Ilmoitus	Syy	Toimenpide
Error-02-6X/-9X/-DX	Vika iPodissa.	Irrota kaapeli iPodista. Kun iPodin päävalikko on näkyvässä, liitä iPod takaisin ja nollaa se.
Error-02-67	iPodin laitteisto-ohjelmiston versio on vanha.	Päivitä iPodin versio.

iTunes-merkintä

Ilmoitus	Syy	Toimenpide
Error-8D	Sisäänrakennettu FLASH ROM kohtasi virheen.	Käännä virtalukko POIS- ja sitten PÄÄLLE.
Merk. tall. epäonn.	Tagitietoja ei voi tallentaa tähän tuotteeseen.	Yritä uudelleen.
Jo tallennettu.	Nämä tagitiedot on jo tallennettu muistiin.	Minkä tahansa kappaleen tagitiedot voidaan tallentaa vain kerran. Saman kappaleen tagitiedot voi tallentaa vain kerran.
Muisti täysi. Liitä iPod.	Tagitiedot on tallennettu onnistuneesti. Tämän tuotteen flash-muisti on tullut täyteen.	Tässä tuotteessa olevat tagitiedot siirretään automaattisesti iPodiin, kun iPod yhdistetään.
Muisti täysi. Merkkejä ei tallenneta. Liitä iPod.	Tämän tuotteen flash-muistin käyttö väliaikaisena tallennusalueena on täynnä.	Tässä tuotteessa olevat tagitiedot siirretään automaattisesti iPodiin, kun iPod yhdistetään.
iPod täysi. Merkkejä ei siirretty.	Tagi-tietoihin käytetty muisti iPodissa on täysi.	Synkronoi iPod iTunesin kanssa ja puhdista merkitty soittolista.
Merk. siirto epäonn. Liitä iPod uudelleen.	Tämän tuotteen tagitiedot eivät voi siirtyä iPodiin.	Tarkista iPod ja yritä uudelleen.

Bluetooth

Ilmoitus	Syy	Toimenpide
Error-10	Tämän tuotteen Bluetooth-moduulin virta katkesi.	Käännä virtalukko POIS- ja sitten PÄÄLLE. Jos virheilmoitus näytetään edelleen yllä kuvattujen toimenpiteiden tekemisen jälkeen, käännä jälleenmyyjäsi tai valtuutetun Pioneer-huoltopisteen puoleen.

Apple CarPlay

Ilmoitus	Syy	Toimenpide
Apple CarPlay is currently unavailable.	Istunto lopetettiin jostain syystä.	<ul style="list-style-type: none"> • Käynnistä iPhone uudelleen. • Irrota kaapeli iPhonea ja kytke iPhone uudelleen muutaman sekunnin kuluttua. • Käännä virtalukko POIS- ja sitten PÄÄLLE. <p>Jos virheilmoitus näytetään edelleen yllä kuvattujen toimenpiteiden tekemisen jälkeen, käänny jälleenmyyjäsi tai valtuutetun Pioneer-huoltopisteen puoleen.</p>

MirrorLink

Ilmoitus	Syy	Toimenpide
Sovellusluetteloa ei voitu lukea.	Sovellusluettelon lataus epäonnistui.	<ul style="list-style-type: none"> • Irrota kaapeli älypuhelimesta ja kytke se uudelleen muutaman sekunnin kuluttua. • Käännä virtalukko POIS- ja sitten PÄÄLLE. <p>Jos virheilmoitus näkyy edelleen edellä olevan toimenpiteen suorittamisen jälkeen, nollaa älypuhelin.</p> <p>Jos virheilmoitus näytetään edelleen yllä kuvattujen toimenpiteiden tekemisen jälkeen, käänny jälleenmyyjäsi tai valtuutetun Pioneer-huoltopisteen puoleen.</p>
Mirror Link -laitteessa ei ole tuettua sovellusta.	Yhtään tuettua sovellusta ei löydy.	Asenna MirrorLink-yhteensopivia sovelluksia omaan MirrorLink-laitteeseen.
Tapahtui kommunikaatiovirhe.	Tapahtui yhteysvirhe.	<ul style="list-style-type: none"> • Irrota kaapeli älypuhelimesta ja kytke se uudelleen muutaman sekunnin kuluttua. • Käännä virtalukko POIS- ja sitten PÄÄLLE. <p>Jos virheilmoitus näkyy edelleen edellä olevan toimenpiteen suorittamisen jälkeen, nollaa älypuhelin.</p> <p>Jos virheilmoitus näytetään edelleen yllä kuvattujen toimenpiteiden tekemisen jälkeen, käänny jälleenmyyjäsi tai valtuutetun Pioneer-huoltopisteen puoleen.</p>
Sovelluksen käynnistys epäonnistui.	Sovelluksen avaaminen epäonnistui.	Yritä uudelleen.
Laitteen näyttöä ei voi näyttää epäsäännöllisen resoluution johdosta.	Kuvan koko on liian suuri.	Laitteesta siirrettyjen kuvien koko ylittää 800 x 480.

Sijaintiteknikka

Paikannus GPS:n avulla

Maailmanlaajuinen satelliittipaikannusjärjestelmä (GPS) käyttää maata kiertävien satelliittien verkostoa. Jokainen satelliitti, joka kiertää maata 21 000 km:n korkeudessa, lähettää jatkuvasti radiosignaaleja antaen aika- ja sijaintitietoja. Tämä varmistaa, että signaalit vähintään kolmesta satelliitista voidaan vastaanottaa kaikilla avoimilla paikoilla maan päällä.

GPS-tietojen tarkkuus riippuu vastaanoton laadusta. Kun signaalit ovat voimakkaita ja vastaanotto hyvä, GPS voi määrittää leveys- ja pituusasteen sekä korkeuden tarkkaa paikannusta varten kolmiulotteisesti. Mutta jos signaali on heikko, vain kaksi ulottuvuutta, leveys- ja pituusaste voidaan saavuttaa ja paikannusvirhe on hieman suurempi.

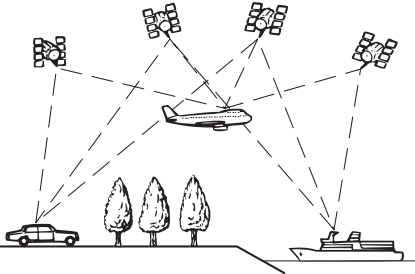

Tunneleissa tai pysäköintihalleissa

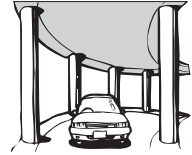

Kohoteiden tai vastaavien rakenteiden alla

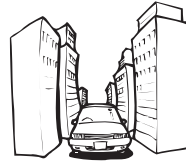

Ajettaessa korkeiden rakennusten välissä



Ajettaessa tiheässä metsässä tai korkeiden puiden keskellä

- Jos auto- tai matkapuhelinta käytetään GPS-antennin lähellä, GPS-vastaanotto voi tilapäisesti kadota.
- Älä peitä GPS-antennia maalilla tai autovahalla koska tämä voi estää GPS-signaalien vastaanoton. Lumi voi myös heikentää signaalia, joten pidä antenni puhtaana.
- Ellei GPS-signaalia ole vastaanotettu pitkään aikaan, ei ajoneuvon todellinen sijainti ehkä näy kartalla oikein tai se ei päivity. Siinä tapauksessa, kun GPS-vastaanotto palautuu, tarkkuus paranee.

Suurten vikojen hallinta

Paikannusvirheet pidetään minimissä GPS:n ja laskelmasuunnistuksen sekä karttaan vertaamisen yhdistelmällä. Joissakin tilanteissa nämä toiminnot eivät kuitenkaan toimi oikein ja virheet voivat kasvaa.

Kun GPS-paikannus ei ole mahdollista

- GPS-paikannus on pois käytöstä, jos signaalit vastaanotetaan enintään kahdesta GPS-satelliitista.
- Joissakin ajo-olosuhteissa ei signaalia GPS-satelliiteista ehkä voida vastaanottaa ajoneuvoon. Näissä tapauksissa ei GPS-paikannus ole mahdollista.

Tilanteet, joissa huomattavat paikannusvirheet ovat todennäköisiä

- Eri syistä, kuten ajettavien teiden kunto ja GPS-signaalin vastaanoton tila, ajoneuvon todellinen sijainti voi poiketa kartalla näytetystä.
- Jos käännyt loivasti.

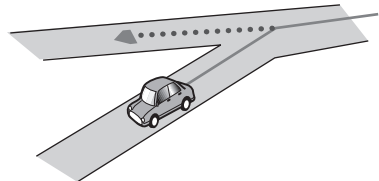

- Jos vierellä kulkee samansuuntainen tie.

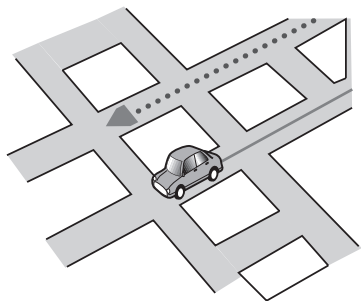

- Jos erittäin lähellä on toinen tie, esimerkiksi eritasoliittymässä.

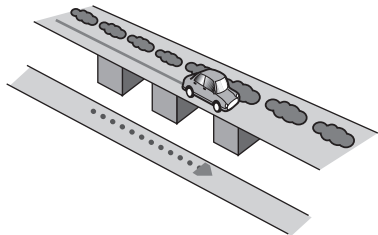

- Jos ajat uutta tietä, joka ei ole kartalla.

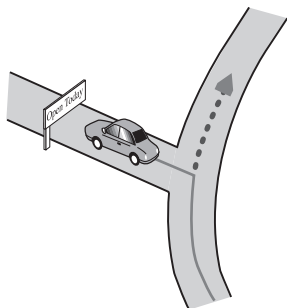

- Jos mutkittelet.

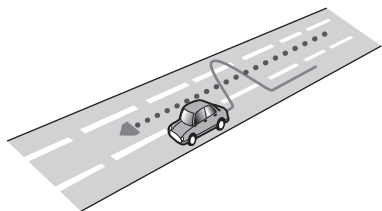

- Jos tiessä sarja jyrkkiä mutkia.

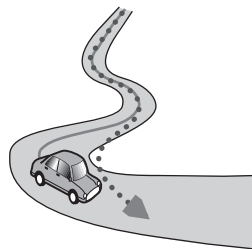

- Jos tiessä on silmukka tai vastaava muodostelma.

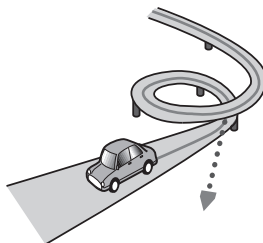

- Kun kuljet lautalla.

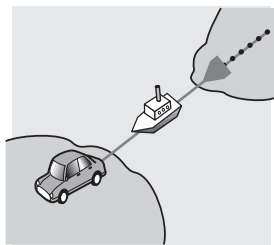

- Jos ajat pitkää suoraa tai loivasti kaartuvaa tietä.

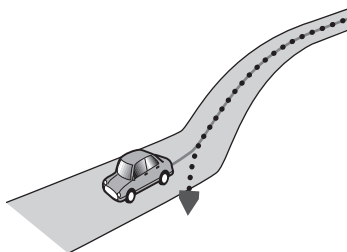

- Jos olet jyrkällä vuoristotiellä, jossa on monia korkeusvaihteluja.

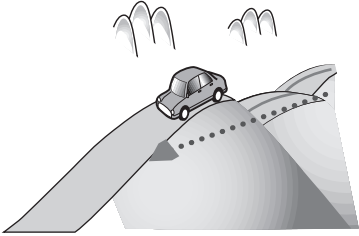

- Jos ajat sisään monikerroksiseen pysäköintihalliin tai vastaavaan rakennelmaan, jossa on spiraaliluiska, tai ulos sellaisesta.

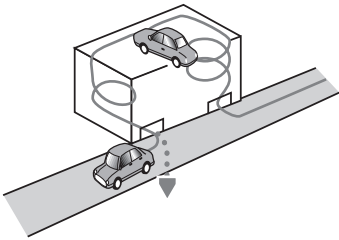

- Jos ajoneuvo kääntyy käntölavalla tai vastaavalla rakenteella.

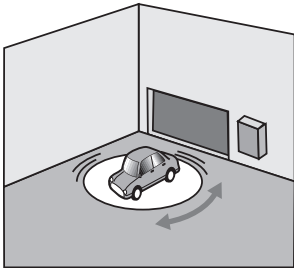

- Jos ajoneuvon renkaat luistavat esimerkiksi soralla tai lumessa.



- Jos asennat ketjut tai vaihdat erikoisiin renkaisiin.

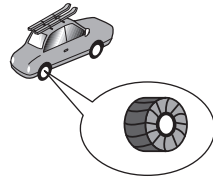

- Jos puut tai muut esteet estävät GPS-signaalit pitemmän aikaa.

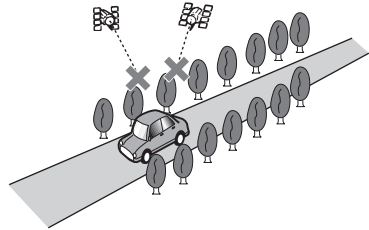

- Jos ajat erittäin hitaasti tai pysähdellen kuten liikeneruuhkassa.

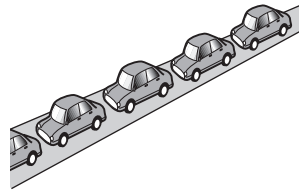

- Jos palaat tielle ajettuasi pitkään suurella pysäköintialueella.

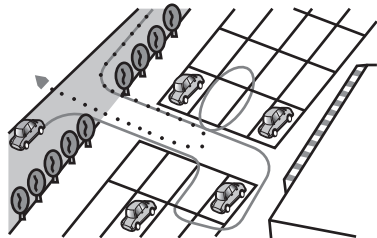

- Kun ajat liikenneempeyrässä.

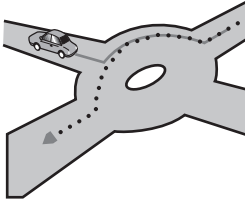

- Kun lähdet ajamaan välittömästi käynnistettyäsi moottorin.

- Toiston alkamisessa voi olla pieni viive toistettaessa äänitiedostoja, jotka on koodattu kuvatiedoilla.
- Jotkut tähän tuotteeseen liitetyt USB-tallennuslaitteet voivat synnyttää kohinaa radioon.
- Älä liitä muuta kuin USB-tallennuslaitteen.

USB-tallennuslaitteen äänitiedostojen järjestys

Järjestys USB-tallennuslaitteelle ei ole sama kuin USB-tallennuslaitteen.

Soitettavan median lisätiedot

Yhteensopivuus

Huomautuksia USB-tallennuslaitteesta

- Älä jätä USB-tallennuslaitetta mihinkään, missä lämpötila on korkea.
- Käytettävän USB-tallennuslaitteen tyypistä riippuen tämä tuote ei mahdollisesti tunnista tallennuslaitetta tai tiedostot eivät mahdollisesti toistu oikein.
- Joidenkin ääni- ja videotiedostojen tekstitietoja ei mahdollisesti näytetä oikein.
- Tiedostotarkenteita on käytettävä oikein.
- USB-tallennuslaitteen tiedostojen toiston aloituksessa saattaa olla viive, jos kansiorakenne on monitasoinen.
- Käyttö voi vaihdella USB-tallennuslaitteen tyypistä riippuen.
- Joidenkin musiikkitiedostojen toistaminen USB:itä voi olla mahdotonta tiedoston ominaisuuksista, tiedostomuodosta, tallennetusta sovelluksesta, toistoympäristöstä yms. johtuen.

USB-muistin yhteensopivuus

- ⇒ Lisätietoja varten USB-tallennuslaitteen yhteensopivuudesta tämän tuotteen kanssa, katso Tärkeitä tietoja käyttäjälle (erillinen opas).
- Protokolla: bulkki
- USB-tallennuslaitetta ei voi liittää tähän tuotteeseen USB-hubin kautta.
- Jaettu USB-tallennuslaite ei ole yhteensopiva tämän tuotteen kanssa.
- Kiinnitä USB-muisti kunnolla ajon ajaksi. Älä pudota USB-muistia lattialle, jossa se voi joutua jarru- tai kaasupolkimen alle.

Käsitteilyn yleisohteet ja lisätiedot

- Tämä tuote ei ole yhteensopiva Multi Media Cardin (MMC) kanssa.
- Tekijänoikeuden suojaamia tiedostoja ei voi toistaa.

DivX-tiedostoja koskevia huomioita

- Ainoastaan DivX-kumppanuussivustoilta ladattujen DivX-tiedostojen voidaan taata toimivan oikein. Luvattomat DivX-tiedostot eivät mahdollisesti toimi kunnolla.
- DRM-vuokratiedostoa ei voi käyttää ennen toiston aloittamista.
- Tämä tuote vastaa DivX-tiedoston näyttöä 1590 minuuttiin ja 43 sekuntiin saakka. Hakutoiminta tämän aikarajan jälkeen on kielletty.
- DivX VOD -tiedoston toistaminen vaatii, että tämän tuotteen tunnuskoodi annetaan DivX VOD -toimittajalle. Katso tietoa tunnistuskoodista kohdasta "DivX VOD -rekisteröintikoodin näyttö" sivulla 318.
- Soittaa kaikkia DivX-videoversioita, lukuun ottamatta DivX 7 DivX-mediatiedostojen vakioistolla.
- Lisätietoja varten DivX:stä käy seuraavalla sivustolla:
<http://www.divx.com/>

DivX-tekstitystiedostot

- Srt-formaatin tekstitystiedostoja, joiden tarkenne on ".srt", voidaan käyttää.
- Kutakin DivX-tiedostoa varten voidaan käyttää ainoastaan yhtä tekstitystiedostoa. Useita tekstitystiedostoja ei voida liittää.
- Jos tekstitystiedostolle annetaan nimi, jossa on sama merkkijono ennen tarkennetta kuin DivX-tiedostolla, se yhdistetään DivX-tiedostoon. Tarkentelen edellä olevien merkkijonojen on oltava

SUOMI

täsmälleen samat. Jos samassa kansiossa on kuitenkin ainoastaan yksi DivX-tiedosto ja yksi tekstitystiedosto, tiedostot yhdistetään, vaikka niiden nimet eivät ole samoja.

- Tekstitystiedosto on tallennettava samaan kansioon kuin DivX-tiedosto.
- Korkeintaan 255 tekstitystiedostoa voidaan käyttää. Useampia tekstitystiedostoja ei pystytä tunnistamaan.
- Tekstitystiedoston nimessä voidaan käyttää korkeintaan 64 merkkiä, mukaan lukien tarkenne. Jos tiedoston nimessä käytetään enemmän kuin 64 merkkiä, ei tekstitystiedostoa mahdollisesti tunnisteta.
- Tekstitystiedoston merkkikoodin olisi noudatettava ISO-8859-1 -standardia. Muiden kuin ISO-8859-1 -merkkien käyttö saattaa aiheuttaa sen, että merkit näkyvät väärin.
- Tekstitystä ei mahdollisesti näytetä oikein, jos tekstitystiedoston näytetyissä merkeissä on ohjauskoodi.
- Aineistoissa, joissa käytetään suurempaa tiedonsiirtonopeutta, eivät tekstitys ja video ole välttämättä täysin synkronoituja.
- Jos useita tekstityksiä on ohjelmoitu näytettäväksi erittäin lyhyen ajan kuluessa, esim. 0,1 sekuntia, eivät tekstitykset välttämättä näy oikea-aikaisesti.

Median yhteensopivuustaulukot**Yleistä**

Media	USB-tallennuslaite
Tiedostojärjestelmä	FAT32/NTFS
Maksimi kansiomäärä	1500
Maksimi tiedostomäärä	15 000
Toistettavat tiedostotyypit	MP3, WMA, AAC, WAV, FLAC, DivX (mukaan lukien DivX HD), H.264, MPEG4, MPEG2, WMV, FLV, MKV, JPEG
Huom.:	
• USB-tallennuslaitteeseen tallennetun audiotiedoston maksimi toisto-aika: 7,5 h (450 minuuttia)	

MP3-yhteensopivuus

Media	USB-tallennuslaite
Tiedostotarkennin	.mp2, .mp3, .m2a, .mka
Bittinopeus	8 kb/s – 320 kb/s (CBR), VBR
Tunnustelutaajuus	8 kHz – 48 kHz
ID3-tagit	ID3-tagiversio 1.0, 1.1, 2.2, 2.3, 2.4
Huomautuksia:	
<ul style="list-style-type: none"> • Versio ID3-tagin 2.x on ensisijainen, kun molemmat versio 1.x ja versio 2.x on olemassa. • Tämä tuote ei ole yhteensopiva seuraavien kanssa: MP3i (vuorovaikutteinen MP3), mp3 PRO, m3u-soittolista 	

WMA-yhteensopivuus

Media	USB-tallennuslaite
Tiedostotarkennin	.wma
Bittinopeus	5 kb/s – 320 kb/s (CBR), VBR
Tunnustelutaajuus	8 kHz – 48 kHz
Huom.:	
<ul style="list-style-type: none"> • Tämä tuote ei ole yhteensopiva seuraavien kanssa: Windows Media™ Audio 9 Professional, Lossless, Voice 	

WAV-yhteensopivuus

Media	USB-tallennuslaite
Tiedostotarkennin	.wav
Muoto	Linear PCM (LPCM)
Tunnustelutaajuus	16 kHz – 48 kHz
Kvantisointibittit	8 bittiä ja 16 bittiä
Huom.:	
• Näytössä näkyvä tunnustelutaajuus voi olla pyöristetty.	

AAC-yhteensopivuus

Media	USB-tallennuslaite
Tiedostotarkennin	.aac, .adts, .mka, .m4a
Bittinopeus	8 kb/s – 320 kb/s (CBR)
Tunnustelutaajuus	8 kHz – 48 kHz
Huom.:	
<ul style="list-style-type: none"> Tämä laite toistaa iTunes-koodattuja AAC-tiedostoja. 	

DivX-yhteensopivuus

Media	USB-tallennuslaite
Tiedostotarkennin	avi/.divx/.mkv
Profiili (DivX-versio)	Home Theatre versio 3.11
Yhteensopiva audio codec	MP3, Dolby Digital
Bittinopeus (MP3)	8 kb/s – 320 kb/s (CBR), VBR
Tunnustelutaajuus (MP3)	16 kHz – 48 kHz (32 kHz, 44,1 kHz, 48 kHz vahvistukselle)
Maksimi kuvakoko	720 pikseliä x 576 pikseliä
Maksimi tiedostokoko	4 Gt
Huomautuksia:	
<ul style="list-style-type: none"> Tämä tuote ei ole yhteensopiva seuraavien kanssa: DivX Ultra -muoto, DivX-tiedostot ilman videotietoja, LPCM (Linear PCM) audio codecilla koodatut DivX-tiedostot Jos tiedostossa on yli 4 Gt, toisto keskeytyy ennen loppua. DivX-tiedostojen kokoonpanosta johtuen saattaa joku erikoistoiminto olla kielletty. 	

Videotiedostojen yhteensopivuus (USB)

Tiedostotarkennin	.avi	.mp4		.m4v	.wmv
Muoto	MPEG-4	MPEG-4	H.264	MPEG-4	WMV
Yhteensopiva video codec	MPEG-4	MPEG-4	H.264	MPEG-4	WMV
Yhteensopiva audio codec	Linear PCM (LPCM) MP3	AAC	AAC	AAC	WMA
Maksimi tarkkuus	400 pikseliä x 240 pikseliä				
Suurin bittinopeus:	Bittinopeus: 2,5 Mbit/s Kuvanopeus: 30 kuvaa/s	Bittinopeus: 2,5 Mbit/s Kuvanopeus: 30 kuvaa/s	Bittinopeus: 1,5 Mbit/s Kuvanopeus: 30 kuvaa/s	Bittinopeus: 2,5 Mbit/s Kuvanopeus: 30 kuvaa/s	Bittinopeus: 768 bit/s Kuvanopeus: 30 kuvaa/s
Maksimi tiedostokoko	4 Gt				
Maksimi toisto aika	150 minuuttia				

Yleisiä huomioita

- Tiedostoja ei ehkä voi toistaa oikein riippuen ympäristöstä, jossa tiedosto on luotu tai tiedoston sisällöstä.
- Tämä tuote ei ehkä toista tiedostoja johtuen sovelluksesta, jolla tiedostot on koodattu.
- Tämä tuote ei ehkä toimi kunnolla johtuen sovelluksesta, jolla WMA-tiedostot on koodattu.
- Joidenkin WMA-tiedostojen koodaamiseen käytettävän Windows Media™ Player -version johdosta albumien nimet ja muut tekstitiedot eivät ehkä näy oikein.
- Toiston alkamisessa voi olla pieni viive toistettaessa äänitiedostoja, jotka on koodattu kuvatiedoilla.
- Tämä tuote ei ole yhteensopiva Packet write -tiedonsiirron kanssa.
- Tämä tuote pystyy tunnistamaan 32 merkkiä ensimmäisestä merkistä lukien, mukaan lukien tiedosto- ja kansionimen tarkenne. Näyttöalueesta riippuen tämä tuote voi yrittää näyttää ne vaihtamalla pienempään fonttikokoon. Näytettävien merkkien maksimimäärä vaihtelee kuitenkin kunkin merkin ja näyttöalueen leveyden mukaan.
- Kansionvalintajärjestys tai muut toiminnot voivat muuttua koodaus- tai kirjoitusohjelmistosta riippuen.

Esimerkki hierarkiasta

Seuraavassa kuvassa on esimerkki ulkopuolisen tallennuslaitteen tasearakeenteesta. Kuvassa olevat numerot ilmaisevat kansionumeroiden määrittämisen järjestyksen ja toisto järjestyksen.

☐ : Kansio

🎵 : Tiedosto

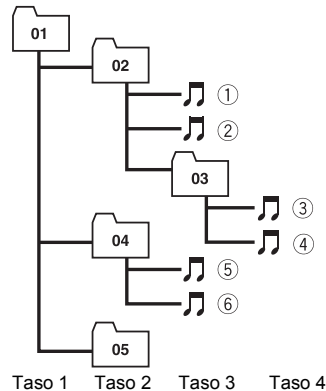

Huom.

- Tämä laite määrittää kansionumerot. Käyttäjä ei voi määrittää kansionumeroita.
- Mikäli on olemassa kansio, jossa ei ole toistettavaa tiedostoa, itse tiedosto näkyy kansiolistassa, mutta siinä olevia tiedostoja ei voi tarkistaa. (Näkyviin tulee tyhjä lista.) Nämä kansiot ohitetaan myös näyttämättä kansionumeroa.

Audio-valikko

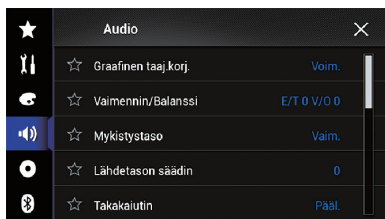

	Sivu
Graafinen taaj.korj.	311
Vaimennin/Balanssi	305
Balanssi	305
Mykistystaso	306
Lähdetason säädin	306
Takakaiutin	308
Subwoofer	308
Kaiuttimen taso	309
Jakotaajuus	308
Subwoofer-asetukset	308
Kuulijan paikka	309
Aikatasaus	310
Autom. taaj.korj.&TMC	312
Aut. taaj.korj.&TMC mitt.	313

Bluetooth-valikko

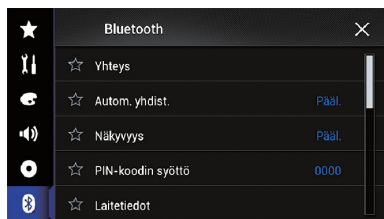

	Sivu
Yhteys	239
Autom. yhdist.	240
Näkyvyys	241
PIN-koodin syöttö	242
Laitetiedot	242
Autom.vastaaminen	248
Soittoääni	248
Vaihda nimi	248
Bluetooth-muisti tyhjä	242
BT-ohjelmiston päivitys	243
Bluetooth versiotiedot	243

Videoasetukset-valikko

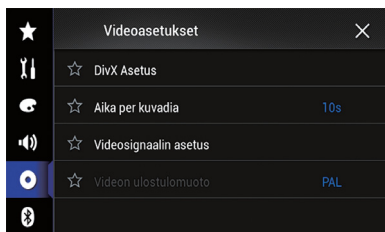

	Sivu
DivX Asetus	
DivX® VOD	318
Aika per kuvadia	271
Videoaikaasetus	
AV	294
AUX	292
Kamera	318
Videon ulostulomuoto	319

<http://www.pioneer.eu>

Glöm inte att registrera produkten på **www.pioneer.se** (eller **www.pioneer.eu**)

Glem ikke at registrere dit produkt på **www.pioneer.dk** (eller **www.pioneer.eu**)

Älä unohda rekisteröidä tuotetta **www.pioneer.fi** (tai **www.pioneer.eu**)

PIONEER CORPORATION

1-1, Shin-ogura, Saiwai-ku, Kawasaki-shi,
Kanagawa 212-0031, JAPAN

Корпорация Пайонир

1-1, Син-Огура, Сайвай-ку, г. Кавасаки, префектура Канагава,
212-0031, Япония

Импортер ООО "ПИОНЕР РУС"

125040, Россия, г. Москва, ул. Правды, д.26
Тел.: +7(495) 956-89-01

Technische Hotline der Pioneer Electronics Deutschland GmbH

TEL: 02154/913-333

PIONEER EUROPE NV

Haven 1087, Keetberglaan 1, B-9120 Melsele, Belgium/Belgique
TEL: (0) 3/570.05.11

PIONEER ELECTRONICS AUSTRALIA PTY. LTD.

5 Arco Lane, Heatherton, Victoria, 3202 Australia
TEL: (03) 9586-6300

PIONEER ELECTRONICS (USA) INC.

P.O. Box 1540, Long Beach, California 90801-1540, U.S.A.
TEL: (800) 421-1404

PIONEER ELECTRONICS OF CANADA, INC.

340 Ferrier Street, Unit 2, Markham, Ontario L3R 2Z5, Canada
TEL: 1-877-283-5901
TEL: 905-479-4411

PIONEER ELECTRONICS ASIACENTRE PTE. LTD.

253 Alexandra Road, #04-01, Singapore 159936
TEL: 65-6472-7555

PIONEER ELECTRONICS DE MEXICO, S.A. de C.V.

Blvd. Manuel Avila Camacho 138 10 piso
Col. Lomas de Chapultepec, Mexico, D.F. 11000
TEL: 55-9178-4270

先鋒股份有限公司

台北市內湖區瑞光路 407 號 8 樓
電話 :886-(0)2-2657-3588

先鋒電子 (香港) 有限公司

香港九龍長沙灣道 909 號 5 樓
電話 :852-2848-6488