



DVB-T | DVB-C* | USB | DVD* | PVR*



Bedienungsanleitung

User guide

Instrucciones de uso

Guide de l'utilisateur du téléviseur

Guida utente

Guia do usuário

BLA-23/157J-GB-3B-HKU

BLA-23/157J-GW-3W-HKU

BLA-23/157J-GB-3B-HKUP

BLA-23/157J-GW-3W-HKUP

BLA-23/157I-GB-3B-HBKU

BLA-23/157I-GW-3W-HBKU

BLA-23/157I-GB-3B-HBKUP

BLA-23/157I-GW-3W-HBKUP

BLA-23/157J-GB-3B-HKDU

BLA-23/157J-GW-3W-HKDU

BLA-23/157J-GB-3B-HKDUP

BLA-23/157J-GW-3W-HKDUP

BLA-23/157I-GB-3B-HBKDU

BLA-23/157I-GW-3W-HBKDU

BLA-23/157I-GB-3B-HBKDUP

BLA-23/157I-GW-3W-HBKDUP

* DE: nur für ausgewählte modelle
EN: for selected models only
ES: solo en algunos modelos
FR: sur certains modèles uniquement
IT: solo in determinati modelli
PT: solo em alguns modelos



BLAUPUNKT

Aufstellen und Sicherheit



Bitte lesen Sie vor der Inbetriebnahme Ihres Fernsehgerätes diese Sicherheitshinweise sorgfältig durch und beachten Sie folgende Hinweise:

- ☛ Zum Heben und Tragen eines Fernsehgerätes mit einem Gewicht von über 20kg sind mindestens 2 Personen erforderlich.
- ☛ Achtung! Dieses Fernsehgerät umfasst keine durch den Benutzer reparierbaren Bauteile. Wenden Sie sich bei Störungen an den Hersteller oder den autorisierten Service. Die Berührung einiger Teile im Inneren des Gerätes ist u.U. lebensgefährlich. Schäden die durch unsachgemäße Eingriffe entstehen, unterliegen nicht der Gerätegarantie!
- ☛ Die Rückwand bitte nicht abnehmen.

Bitte stellen Sie niemals Kerzen oder andere offene Flammen in die Nähe des Fernsehgerätes, um das Übergreifen von Feuer zu verhindern.

- ☛ Dieses Fernsehgerät ist für den Empfang und die Wiedergabe von Bild- und Tonsignalen bestimmt. Jede andere Verwendung ist ausdrücklich ausgeschlossen.
- ☛ Der ideale Betrachtungsabstand beträgt etwa das Fünffache der Bildschirmdiagonalen. Fremdlicht auf dem Bildschirm führt zu Reflexionen und kann die Bildqualität beeinträchtigen.
- ☛ Bitte achten Sie auf eine ausreichende Belüftung und sorgen Sie für genügend Abstand in der Schrankwand oder zu anderen Möbelstücken.
- ☛ Bitte montieren Sie das Gerät mindestens mit einem Abstand von 5 cm zur Wand aus, um eine genügende Belüftung des Gerätes sicherzustellen.
- ☛ Dieses TV Gerät wurde für den Betrieb in gemäßigttem Klima ausgelegt
- ☛ Das Fernsehgerät ist ausschließlich für den Betrieb in trockenen Räumen bestimmt. Sollten Sie es dennoch im Freien betreiben, sorgen Sie unbedingt dafür, dass es vor Feuchtigkeit (Regen, Spritzwasser) geschützt ist. Setzen Sie das Fernsehgerät keinerlei Feuchtigkeit aus.
- ☛ Stellen Sie keine mit Flüssigkeiten gefüllten Gefäße, wie Vasen oder Ähnliches, auf das Gerät. Das Gefäß könnte umkippen und die elektrische Sicherheit beeinträchtigen. Platzieren Sie das Fernsehgerät ausschließlich auf ebenen



und stabilen Unterlagen. Legen Sie keine Gegenstände, wie z.B.: Zeitungen, Decken oder Ähnliches, auf oder unter das Fernsehgerät.

- ☛ Achten Sie darauf, dass das Fernsehgerät nicht auf elektrischen Leitungen steht, da diese dadurch beschädigt werden können. Mobiltelefone oder andere elektrische Funkwellen abstrahlende Geräte wie WLAN- Adapter, Funküberwachungskamera o.ä. können elektromagnetische Störungen verursachen und sollten nicht in der Nähe des Fernsehgerätes platziert werden.
- ☛ Stellen Sie das Gerät nicht in unmittelbarer Nähe von Heizquellen oder in der prallen Sonne auf, dadurch wird die Kühlung des Gerätes beeinträchtigt. Wärmestaus sind Gefahrenquellen und beeinträchtigen die Lebensdauer Ihres Fernsehgerätes erheblich. Lassen Sie sicherheitshalber Ablagerungen von Zeit zu Zeit von einem Fachmann entfernen.
- ☛ Achten Sie darauf, dass das Netzkabel oder (wenn vorhanden) der Netzadapter nicht beschädigt wird. Das Fernsehgerät darf nur mit dem beiliegenden Netzkabel/Netzadapter betrieben werden.
- ☛ Gewitter stellen eine Gefahr für jedes elektrische Gerät dar. Auch wenn das Fernsehgerät ausgeschaltet ist, kann es durch einen Blitzschlag in das Stromnetz und/oder die Antennenleitung beschädigt werden. Bei einem Gewitter sollten Sie daher immer alle zum Gerät führenden Stecker und Kabel trennen.
- ☛ Reinigen Sie den Bildschirm nur mit einem leicht befeuchteten und weichen Tuch. Verwenden Sie nur klares Wasser und niemals Reinigungsflüssigkeiten oder gar Lösungsmittel.

Hinweis:

- ☛ Schließen Sie keine externen Geräte an, wenn Ihr Fernsehgerät eingeschaltet ist. Schalten Sie vor dem Anschließen auch die anderen anzuschließenden Geräte aus! Stecken Sie den Netzstecker Ihres Fernsehgerätes erst dann wieder in die Steckdose, wenn Sie die externen Geräte und die Antenne angeschlossen haben!
- ☛ Sorgen Sie dafür, dass der Netzschalter am Gerät und der Netzstecker immer frei zugänglich sind!
- ☛ Nicht für den Einsatz an Bildschirmarbeitsplätzen vorgesehen.
- ☛ Ständige Benutzung von Ohrhörern bei hoher Lautstärke, kann zu einer permanenten Schädigung Ihres Hörvermögens führen.
- ☛ Sorgen Sie für eine umweltschonende Entsorgung dieses Gerätes, allen weiteren Bestandteilen und den Batterien. Im Zweifelsfall kontaktieren Sie bitte die für die Entsorgung zuständige Organisation in Ihrer Nähe.
- ☛ Beachten Sie beim Aufstellen des Gerätes, dass Oberflächen von Möbeln mit den verschiedensten Lacken und Kunststoffen etc. beschichtet sind oder Möbelpolituren aufgetragen

Wichtige Informationen

wurden. Sie enthalten oft meist chemische Zusätze die unter Anderem das Material der Gerätefüße angreifen können. Dadurch können Rückstände auf der Möbeloberfläche entstehen, die sich nur schwer oder nicht mehr entfernen lassen.

- ☛ Das Display Ihres LCD/LED Fernsehgerätes entspricht den höchsten Qualitätsanforderungen und wurde bezüglich Pixelfehlern mehrmals strengstens überprüft. Aufgrund von technologischen Gegebenheiten ist es (trotz größter Sorgfalt bei der Herstellung von Bildschirmen) nicht 100%ig auszuschließen, dass einige, wenige Bildpunkte Defekte aufweisen. Derartige Pixelfehler können, wenn sie in den spezifischen Grenzen der DIN Norm liegen, nicht als Gerätedefekt im Sinne der Gewährleistung betrachtet werden.

Wichtige Informationen über den Einsatz von Videospielen, PCs, Sonderfilmtiteln oder der Darstellung von unbeweglichen Bildern

- ☛ Der überwiegende Einsatz von wenig bewegten oder gänzlich unbewegten Bildinhalten kann zu einem sogenannten „permanenten Schattenbild“ auf dem LCD/LED-Bildschirm führen (Fälschlich oft auch als „Einbrennen“ bezeichnet). Dieses Schattenbild ist dann beim normalen Gerätebetrieb auf dem LCD/LED-Bildschirm ständig im Hintergrund zu sehen. Es handelt sich um eine teils irreversible Beschädigung. Sie können das Risiko einer solchen Beschädigung unter anderem, wie folgt vermeiden:
- ☛ Die Helligkeit/Kontrast auf das minimal wahrnehmbare Niveau reduzieren.
- ☛ Bringen Sie keine wenig oder nicht bewegten Bildinhalte über einen langen Zeitraum zur Anzeige! Vermeiden Sie die permanente Anzeige von:
 - » Zeitanzeigen oder Videotext-Tafeln
 - » TV- / DVD-Menüs: z. B. DVD-Inhalte
 - » Pause-Modus: Belassen Sie das Gerät nicht zu lange im Pause-Modus, z. B. bei DVD- oder Videowiedergabe
 - » Schalten Sie das Gerät bei Nichtgebrauch aus.

Batterien

- ☛ Bitte beachten Sie beim Einlegen der Batterien die richtige Polarität.
- ☛ Setzen Sie die Batterie nie großer Hitze aus und legen Sie diese nie an Orte, wo die Temperatur stark ansteigen kann, wie z. B. in die Nähe eines Feuers oder in direktes Sonnenlicht.
 - » Niemals verschiedene Batterietypen und/oder alte/neue Batterien miteinander verwenden.
 - » Sorgen Sie für umweltschonende Batterieentsorgung.
 - » Bitte beachten Sie, dass in den meisten EU Ländern die Batterieentsorgung gesetzlich geregelt ist.











Entsorgung

- ☛ Entsorgen Sie dieses Produkt nicht mit normalem Haushaltsmüll. Bringen Sie es zu einer dafür vorgesehenen Sammelstelle für Abfallbeseitigung nach WEEE. So helfen Sie mit Ressourcen und Umwelt zu schonen.
- ☛ Ausführliche Informationen erhalten Sie bei Ihren kommunalen Behörden oder in dem Geschäft, in dem Sie das Produkt gekauft haben.



Inhalt der Verpackung

Die Lieferung dieses Fernsehgerätes umfasst folgende Einzelteile:

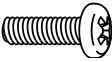
 1x TV	 1x Fernbedienung
 2x Batterien AAA	 1x Bedienungsanleitung
 1x Standfuß 1x Standfußhals	 1x RF Antennenkabel
 1x Mini Komponente Komponente Kabel*	 1x Mini CVBS zu CVBS-Kabel*
 1 x SCART zu mini CVBS-Kabel*	 1 x TV Installationspaket für Standfuß

* - optional

Aufstellen des Gerätes

Bitte folgen Sie der Aufbauanleitung - Seite 98

Wandmontage

Ihr Fernseher ist für Wandhalterungen des VESA Standards vorbereitet:

- Entfernen Sie zunächst die vier in der Abbildung gekennzeichneten Schrauben.
- Befestigen Sie nun die Wandhalterung mittels der soeben gelösten Schrauben.

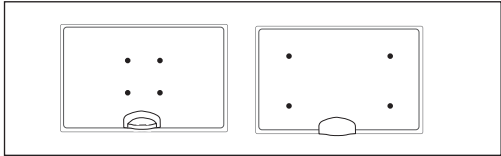

Bitte beachten Sie beim Aufstellen des Gerätes einen Mindestabstand von 4 cm zu Wänden oder anderen hitzestauenden Hindernissen. Für alle Geräte größer 26" muß der Abstand mindestens 5 cm betragen.

Für eine optimale Bildqualität sollte das Gerät bei Wandmontage oberhalb der Augenhöhe möglichst so nach unten geneigt werden, dass der Bildschirm frontal zum Betrachter ausgerichtet ist.

Zur Gerätebefestigung nur die mit dem TV Gerät mitgelieferten Schrauben benutzen. Der Einsatz von anderen, insbesondere längeren Schrauben kann zu einer irreparablen Beschädigung des Gerätes führen. Stecken Sie den Netzstecker Ihres Gerätes erst dann in die Steckdose, wenn Sie die externen Geräte und die Antenne angeschlossen haben. Schließen Sie das Fernsehgerät nur mit dem mitgelieferten Netzkabel an.

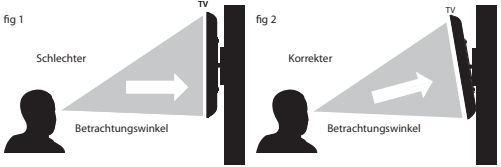

Wichtiger Hinweis

Wie nachstehend beschrieben, stellt die Montage des Gerätes an der Wand eine sichere Variante der Befestigung dar. Können Sie den Fernseher nicht an seiner Unterlage befestigen, empfehlen wir Ihnen den Fernseher mit einer Sicherheitsleine und Ösenschrauben an der Wand zu fixieren. Stellen Sie in jedem Fall sicher, dass Kinder das Fernsehgerät nicht kippen, sich daran hängen oder darauf klettern können. Ein umkippendes Fernsehgerät kann Ihnen und Ihrem Kind schwerste Verletzungen zufügen. Die Sicherheitsleine sollte nicht durchhängen und horizontal zwischen Fernseher und Wand angebracht sein.



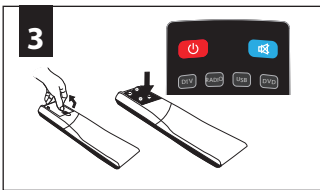
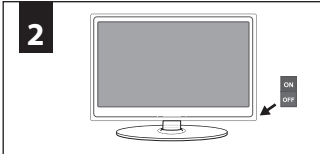
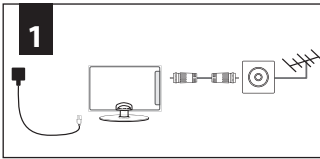

Anschließen und Vorbereiten

1. Das Antennenkabel der Hausantenne in die Antennenbuchse (RF IN) des Fernsehers stecken. Stecken Sie den Stecker des Netzkabels in die Steckdose.
2. Das Gerät mit dem an der Unterseite des Gerätes angebrachten Ein/Aus Schalter einschalten.
3. Die mitgelieferten Batterien ins Batteriefach der Fernbedienung einlegen (Polung beachten) und das Gerät mit der Standby-Taste einschalten.

4. Auf dem Bildschirm wird die erste Seite des Installationsassistenten angezeigt. Sollten Sie keine Anzeige sehen, drücken Sie bitte die Taste **[MENU]** auf der Fernbedienung und geben dann die Zeichenfolge 8-8-8-8 ein. Das Menü wird angezeigt. Mit Hilfe der Funktion "Ecohome" reduzieren Sie die Leistungsaufnahme um ca. 15% gegenüber anderen Modi. Die Bildhelligkeit ist in der „Ecohome“ - Funktion reduziert. Wenn diese Funktion für Sie nicht passend ist, können Sie einen anderen Mode auswählen.

Achtung: Der „Demo“ – Modus ist mit optimaler Bildeinstellung voreingestellt, hat jedoch zirka 15% mehr Energieverbrauch als im „Ecohome“ - Modus.

Wählen Sie ggf. Ihre Sprache, Ihr Land und Energiemodus. Aktivieren Sie LCN um die gefunden Kanäle in der Reihenfolge zu sortieren, wie es der Kabelanbieter vorgibt (gilt nur bei DVB-C). Bestätigen Sie mit OK.

5. Im nächsten Schritt bestimmen Sie die von Ihnen verwendete Empfangsart. Sie haben die Wahl zwischen DVB-T und DVB-C. Der Analogbereich wird automatisch mit durchsucht, da die meisten Kabelnetze noch analoge Signale beinhalten.
6. Bei vorhandenem Breitband-Kabel (DVB-C): Wenn Sie an ein BK-Netz angeschlossen sind, wählen Sie unter Digital Typ DVB-C. Behalten Sie möglichst alle Voreinstellungen bei. Drücken Sie dann auf die [OK] Taste um den Suchlauf zu starten.

Sollten bei DVB-C Empfang einzelne Sender nicht gefunden werden, erfragen Sie bei Ihrem Netzanbieter die gültige „Netzwerk ID“. Führen Sie anschließend eine neue Suche durch. Drücken Sie die Taste [MENU], wählen Sie „Automatische Sendersuche“ aus und tragen Sie hier die erfragte Netzwerk-Id ein. Starten Sie die Suche mit der [OK] Taste.

Sollten einzelne Sender nicht gefunden werden, kann die Ursache an einer zu geringen Signalstärke oder Qualität liegen. In diesem Falle könnte der Einsatz eines Antennenverstärkers oder einer aktiven Antenne von Nutzen sein. Nach einer entsprechenden Aufrüstung führen Sie bitte eine erneute Kanalsuche durch. Hierzu siehe >>Menü Programmkanäle.

Hinweis:

Sollte Ihr Fernsehgerät nicht alle digitalen Sender finden, prüfen Sie bitte die Empfangsfeldstärke, diese wird beim Kanalwechsel oder nach Drücken der "Info" Taste angezeigt. Sollte das eingehende Signal unter 50% liegen, empfehlen wir die Verwendung eines Antennenverstärkers oder einer aktiven Antenne. Der Signalverstärker wird in die Zuleitung vom Antennenanschluss zum TV-Gerät geschaltet. Bitte beachten Sie die Montage-/Bedienungsanleitung des Herstellers. Antennenverstärker erhalten Sie im gut sortierten Fachhandel.

Fernbedienung

- ⏻ STANDBY** – Schaltet das Gerät ein oder in Bereitschaft
🔇 MUTE – Stummschaltung ein oder aus
DTV – Zum Digitalempfang und im Digitalmodus zwischen TV
RADIO – Radio umschalten
USB – Zur USB-Quelle umschalten
DVD¹ – Auf DVD-Betrieb schalten
- 0 – 9** Direkte Programmwahl
TV GUIDE – Ruft im Digitalmodus die elektronische Programmzeitschrift auf
↺ – Zum zuletzt gesehenen Programm
VOL ▲/▼ – Lautstärke erhöhen / reduzieren
S.MODE – Taste wiederholt drücken, um durch die verschiedenen Tonwiedergabe-Modi zu blättern
P.MODE – Taste wiederholt drücken, um durch die verfügbaren Videobild-Modi zu blättern
FAV – Favoritenliste
CH ▲/▼ – Schaltet auf den nächst höheren oder niedrigeren Programmplatz
- (▲/▼/◀/▶/OK)** – Ermöglichen das Durchblättern im On-Screen-Menü und individuelle Anpassungen von diversen Geräteeinstellungen.
MENU – Hauptmenü aufrufen / verlassen
EXIT – Alle Menüs verlassen
SOURCE – Quellenmenü anzeigen
INFO – Erstes Betätigen zeigt Information zum aktuellen / nächsten Beitrag. Zweimal Betätigen liefert aktuelle Programminfos.
- ASPECT** – Zwischen verschiedenen Bildformaten umschalten
SLEEP – Wiederholtes Drücken wählt in 15 Minutenschritten die automatische Abschaltzeit
AUDIO – Sprache / Tonspur umschalten (wenn verfügbar)
SUBTITLE – Filmuntertitel ein- oder ausblenden
TEXT – Videotext-Modus - Öffnet den Videotext
TEXT HOLD - Videotext-Modus - aktuell angezeigte Seite anhalten
TEXT DVD ZOOM - Videotext-Modus - DVD-Modus - Zoomen
DISPLAY – Schaltet den Bildschirm aus z.B. bei Radioempfang
DVD MENU/Rec² – DVD-Modus - Anzeige des DVD-Menüs.
PVR-Modus - Aktuelle Sendung aufnehmen
DVD SETUP/Rec List² – DVD-Modus - Menü-Anzeige für DVD-Einstellungen
PVR-Modus - Öffnet die Liste aufgenommener Beiträge
⏮ – Aktuelles Kapitel wiederholen
⏭ – Zum nächsten Kapitel springen
■/▲ – Wiedergabe stoppen / Drücken Sie für 2 Sekunden, um Disc auszuwerfen.
⏪ – Schneller Rücklauf
⏩ – Schneller Vorlauf
⏸ – Wiedergabe / Pause
GOTO¹ – DVD-Modus – Kapitel wählen.
A-B¹ – DVD-Modus - Markiert eine bestimmte Abspielsequenz. Einmal Drücken markiert den Startpunkt, ein weiteres Drücken markiert den Endpunkt.
ANGLE¹ – DVD-Modus - Verschiedene Betrachtungswinkel wählen (DVD Option).
REPEAT – DVD-Modus¹ - USB-Modus - Abspielen wiederholen.
 In einigen Menüs erhalten die farbigen Tasten zusätzliche Funktionen, beachten Sie die Untertitel in den Menüs.
Rot Grün Gelb Blau Tasten - In einigen Menüs erhalten die farbigen Tasten zusätzliche Funktionen, beachten Sie die Untertitel in den Menüs.
Gelbe Taste³ - Taste wiederholt drücken, um durch die verschiedenen 3D-Modi zu blättern

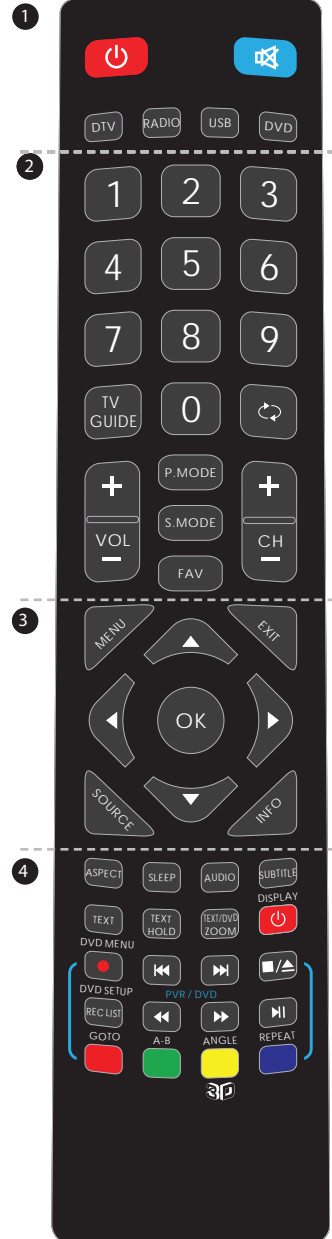



1 - Funktionen sind nur auf Fernbedienungen, für TVs mit integriertem DVD Player, verfügbar.

2 - Funktionen sind nur auf Fernbedienungen, für TVs mit PVR, verfügbar

3 - Funktionen sind nur auf Fernbedienungen, für TVs mit 3D.

TV - Tasten

	Disc auswerfen *
	Disc Wiedergabe / Pause *
Vol-	Lautstärke reduzieren / im MENÜ nach links
Vol+	Lautstärke erhöhen / im MENÜ nach rechts
CH-	Programmplatz wählen / im MENÜ nach unten
CH+	Programmplatz wählen / im MENÜ nach oben
MENU	MENÜ bzw. Dialogfenster öffnen
SOURCE	Signalquellenmenü öffnen
STANDBY	Stand-by Modus ein-/ausschalten

Signalquelle wählen



(Eingang / Quelle)

Zwischen verschiedenen Eingängen / Anschlüssen umschalten:

auf der Fernbedienung:

















1. [SOURCE / AV] drücken – Quellenmenü wird angezeigt
2. Durch [▼] oder [▲] die gewünschte Signalquelle markieren
3. Mit [OK] bestätigen

am Fernsehgerät:

1. [SOURCE] drücken
2. Mit den Tasten CH+/- die gewünschte Signalquelle markieren
3. Mit Vol+/- die gewünschte Eingangs- / Signalquelle bestätigen.

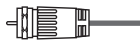
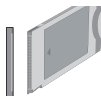
* - nur für ausgewählte Modelle

Anschlüsse

  <p>USB USB-Eingangsport</p>	  <p>HDMI 1, 2, HDMI-Eingang 1, 2,</p>
  <p>VGA / PC IN VGA PC-Anschluß</p>	  <p>VGA/PC (Audio In) 3.5mm Klinkenbuchse für PC-Audio-Eingang</p>
  <p>YPbPr Mini HD-Komponenten-Eingang</p>	  <p>AV IN Mini AV - CVBS (Video) + R/L Audio für Video und YPbPr</p>
  <p>RF IN HF-Antennen- / TV-Eingang</p>	 <p>CI CARD IN Karteneinschub / CI-Schnittstelle</p>
  <p>COAX Digitaler Audioausgang</p>	  <p>EARPHONE Kopfhörerausgang</p>

Verbindungen

Digitale Foto- oder Videokamera/Spielkonsole anschließen

Wählen Sie die Eingangsquelle VIDEO!

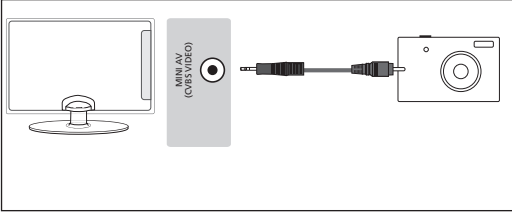

HD-Gerät digital anschließen (Hochauflösend)

Das HDMI-Kabel ermöglicht digitale Video- sowie Audioübertragung in bestmöglicher Qualität.

Wählen Sie die Eingangsquelle HDMI 1 (oder optional HDMI 2 oder 3)!

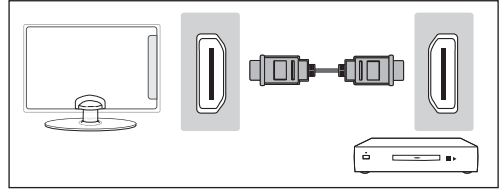

Option 2 - über Component Kabel oder Mini-YpBBr Kabel

Wenn Sie Ihr externes Gerät über die Component Kabel anschließen möchten (Rot-, Grün-, Blau-Chinchstecker) verbinden Sie die entsprechenden Anschlüsse oder verwenden Sie gegebenenfalls den mitgelieferten Mini-YpbBr Adapter. Der Sound muss separat übertragen werden, über Chinch (L/R, Rot und Weiß) oder gegebenenfalls über das Mini-AV Kabel. Die Eingangsquelle des TVs muss auf Component gestellt werden.



TV an PC anschließen (TV als Monitor nutzen)

Verbinden Sie das VGA Kabel (nicht mitgeliefert) mit dem TV und anschließend mit Ihrem PC oder Laptop. Um die TV Lautsprecher zu verwenden, verbinden Sie Ihren PC oder Laptop mit dem Audio IN Eingang des TV, direkt über 3,5mm Klinkenstecker (nicht mitgeliefert). Die Eingangsquelle des TVs muss auf VGA gestellt werden.

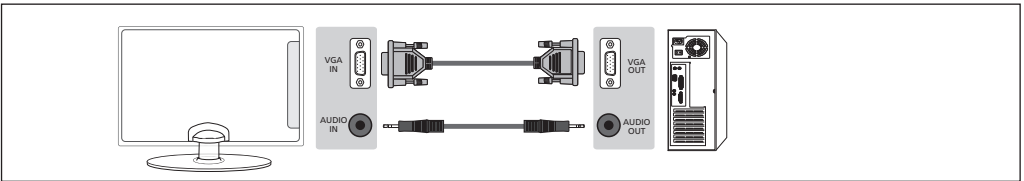

Hinweis:

Die Verwendung des TV Gerätes als Monitor ist ausschließlich über den VGA Eingang vorgesehen. Die Verwendung des HDMI Eingangs ist nur zum Zuspielden von digitalen Inhalten von Geräten der Unterhaltungselektronik vorgesehen.

Bedienung des TV-Menüs

Navigation



Zum Aufrufen des Menüs, bitte die Taste **[MENU]** auf der Fernbedienung drücken. Wählen Sie den gewünschten Menüpunkt mit den Richtungstasten **▼▲▶◀**. Bestätigen Sie Ihre Auswahl mit der Taste **[OK]**. Das Menü kann jederzeit durch Drücken der Taste **[EXIT]** verlassen werden.

Wenn länger als 10 Sekunden keine Taste betätigt wird, wird das Menü automatisch verlassen. Die Zeit zum automatischen Verlassen ist variabel – siehe den Abschnitt KONFIGURATION und „Menu Anzeigedauer“ dieser Anleitung.

Sendersuche



Automatische Sendersuche – Vollständiger Sendersuchlauf mit länderspezifischer Auswahlmöglichkeit.

Manuelle Analog Suche – Neue analog empfangbare Programme suchen und hinzufügen.

Manuelle DVB-T Suche – Einzelne, neue digitale Programme suchen und hinzufügen.

Programme bearbeiten – Hier können einzelne Kanäle gelöscht, verschoben, ausgeblendet und zur Favoritenliste hinzugefügt werden.

Timerliste – Listet alle programmierten Ereignisse auf.

Signalinformation - Informationen über das DVB Signal.

CI - Informationen – Zeigt bei Verwendung eines CA-Moduls Informationen zum verwendeten Modul und zur eingesetzten „Smartcard“. Die im Weiteren angezeigten Informationen sind abhängig vom verwendeten CA-Modul und können ggf. nicht in der unter „KONFIGURATION“ >> „MENU Sprache“ gewählten Sprache angezeigt werden!

Bild



Bildeinstellung – Sie können aus folgenden Voreinstellungen wählen:

Dynamisch	Lebhafte und kontrastreiche Bildeinstellung
Standard	Vorgegebene Grundeinstellung
Mild	Betont weiche Bildeinstellung
Persönlich	Ermöglicht individuelle Einstellungen bzw. ruft diese auf
Ecohome	Mit Hilfe der Funktion "Ecohome" reduzieren Sie die Leistungsaufnahme um ca. 15% gegenüber anderen Modi. Die Bildhelligkeit ist in der „Ecohome“ - Funktion reduziert.

Kontrast – Einstellung für die Graustufung *

Helligkeit – Bildhelligkeit erhöhen oder reduzieren *

Farbe – Farbsättigung einstellen *

Farbton – Nur bei NTSC anwählbar, dient der Phasenkorrektur des NTSC Signales.

Schärfe – Bildschärfe erhöhen oder reduzieren *

* Änderungen dieser Werte sind nur bei der Einstellung „Persönlich“ anwählbar.

Farbtemperatur – Verfügbare Einstellungen:

Kalt	Bild wirkt durch einen höheren Blauanteil vom Farbton her kühler
Normal	Vorgegebene Grundeinstellung mit neutraler Farbwiedergabe
Warm	Bild wirkt durch einen höheren Rotanteil vom Farbton her wärmer

Rauschunterdrückung – Verfügbare Einstellungen:

Aus	Keine Beeinflussung des Bildes, ideal für digital empfangene Programme
Niedrig	Minimale Unterdrückung von Rauschteilen im Bild
Mittel	Mittlere Unterdrückung von Rauschteilen im Bild
Hoch	Maximale Unterdrückung von Rauschteilen im Bild
Standard	Empfohlene Einstellung bei Analogempfang

Bedienung des TV-Menüs

Ton

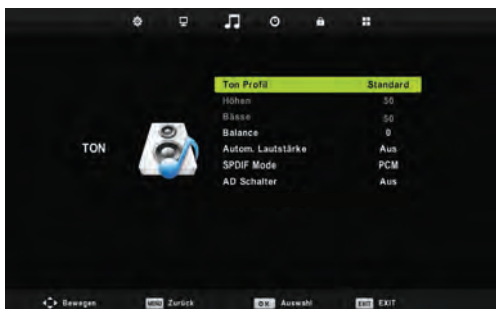

Ton Profil – Sie können aus folgenden Voreinstellungen wählen:

Standard	Vorgegebene Grundeinstellung
Musik	Optimiert für einen dynamischen Kinosound
Film	Voreinstellung für ein betont lebendiges Klangbild
Sport	Hebt die menschliche Stimme gegenüber anderen Tönen hervor
Persönlich	Ermöglicht individuelle Einstellungen bzw. ruft diese auf

Höhen – Zur Anhebung / Absenkung von Hochtönen *

Bässe – Zur Anhebung / Absenkung von Tieftönen *

* Änderungen dieser Werte sind nur in der Einstellung „Persönlich“ anwählbar.

Balance – Stellt das Lautstärkeverhältnis zwischen linkem und rechtem Lautsprecher ein

Autom. Lautstärke – In dieser Einstellung werden die Eingangsspegel der unterschiedlichen Eingänge und Programmplätze auf gleichem Niveau gehalten, so werden unangenehme Lautstärkesprünge beim Umschalten vermieden.

SPDIF Mode – (Digitaler Coax-Audio Ausgang). Wählen Sie aus den folgenden Einstellungen diejenige, die Ihrer Audio-Anlage entspricht:

Aus	Ausgeschaltet
PCM	Für Stereo-Hi-Fi-Anlage mit elektrischem Digital-Audio Eingang wählen Sie „Pulse Code Modulation“ (ein digitales Tonformat)
Auto	Erkennt und wählt automatisch die optimale Übertragungsart

AD Schalter – zusätzliche audio kanal für Sehbehinderte
Nur verfügbar auf ausgewählten DTV kanäle.

Uhrzeit



Uhr – Zum Einstellen der Uhrzeit. Nach Suchlauf im DVB Modus ist hier kein Zugriff mehr möglich, da die Uhrzeit automatisch aus dem Empfangssignal generiert wird.

Ausschaltzeit – Hier können Sie eine Zeit einstellen, zu welcher sich das Gerät abschalten soll und - falls gewünscht - in welchen Intervallen (täglich, wöchentlich und an welchen Wochentagen).

Einschaltzeit – Hier können Sie eine Zeit einstellen, zu welcher sich das Gerät einschalten soll und - falls gewünscht - in welchen Intervallen (täglich, wöchentlich und an welchen Wochentagen).

Zeitzone – Zum Einstellen der örtlichen Zeitzone - wird nur im DVB-T Modus angezeigt.

Einschlaf-Timer – Hier legen Sie fest nach welcher Zeit Ihr Gerät einmalig ausschalten soll. Mögliche Einstellungen sind: Aus -> Nicht ausschalten oder nach 10min -> 20min -> 30min -> 60min -> 90min -> 120min -> 180min -> 240min.

Auto Standby – Einstellmöglichkeit für den automatischen Standby in Stundenschritten: Aus -> 3h -> 4h -> 5h.

OSD Timer – Hier legen Sie fest, nach welcher Zeit sich die Menüs ausblenden sollen.

Schutz

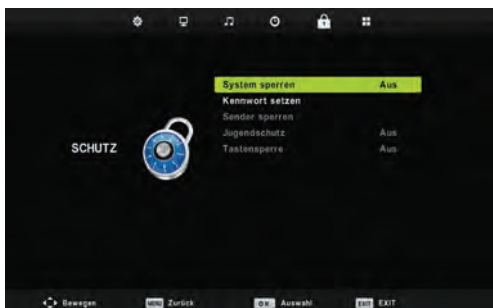

Das Standardpasswort lautet: 0000

System sperren – Unter diesem Menü-Punkt können bestimmte Gerätefunktionen gesperrt werden, um z.B. bestimmte Programmplätze für Kinder bzw. beim Geräteinsatz im Hotel unzugänglich zu machen oder die maximal einstellbare Lautstärke zu

Bedienung des TV-Menüs

begrenzen. Für Änderungen über dieses Menü ist die Eingabe einer PIN notwendig. Die voreingestellte PIN lautet: 0000.

Kennwort Setzen – Ermöglicht Ihnen, das Passwort zu ändern.

Sender sperren – Diese Funktion ermöglicht erweiterte Programmeneinstellungen und Programme zu sperren.

Jugendschutz – Einstellmöglichkeiten im Elternmodus (Nur bei Digital TV möglich).

Tastensperre - Sperren Sie die Tasten am Fernsehgerät.

Konfiguration

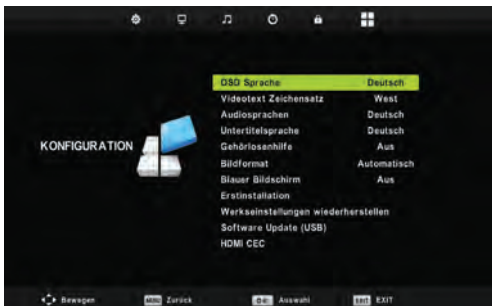

OSD sprache – Zur Auswahl der in den Menüs zu verwendenden Sprache.

Videotext Zeichensatz – Untertitel-Kodierung

Untertitelsprache – Ermöglicht die Auswahl der ersten Untertitelsprache im Digital-TV-Modus.

Audiosprachen – Ermöglicht die Auswahl der Audiosprache im Digital-TV-Modus.

Gehörlosenhilfe – Untertitel für Hörgeschädigte.

Bildformat – Hier legen Sie fest, wie Programminhalte im alten Bildschirmformat 4:3 auf Ihrem modernen 16:9 Gerät dargestellt werden sollen.

Automatisch	Die Bildposition wird automatisch angepasst. Abhängig vom gesendeten Bildformat können, je nach betrachtetem Bildmaterial, an den oberen/unteren und/oder seitlichen Rändern Schwarzbalken sichtbar werden
4:3	In dieser Einstellung werden Beiträge im alten 4:3 Format proportional korrekt und unbeschnitten, jedoch mit seitlichen schwarzen Balken, dargestellt.
16:9	16:9 Bildinhalte werden proportional korrekt wiedergegeben, Bilder im Format 4:3 werden gedehnt angezeigt.
Zoom 1/2	4:3 Bildinhalte werden geometrisch korrekt angezeigt. Das Bild wird hierzu vergrößert und dadurch an den unteren und oberen Bildrändern beschnitten.
Vollbild	Passt das Bild an die das Bildschirmvornat an indem es gestreckt/gestaucht wird.

Blauer Bildschirm – Wenn eingeschaltet, wird bei fehlendem Eingangssignal ein blauer Bildschirm angezeigt.

Erstinstantion - Startet die Erstinstantion.

Werkseinstellungen wiederherstellen – Setzt alle Menüeinstellungen auf den Auslieferungszustand zurück.

Softwareupdate (USB) – Von Zeit zu Zeit kann der Hersteller neue Firmware (zum Herunterladen) zur Verfügung stellen, um Ihr Fernsehgerät auf technische Neuerungen einzustellen. Dieser Menüpunkt ermöglicht Ihnen neue Software bzw. ein Firmwareupdate auf Ihrem Gerät aufzuspielen.

Bitte rufen Sie unsere Kunden-Hotline an oder folgen Sie der im Internet veröffentlichten Anleitung „Produktunterstützung“.

HDMI CEC - Ermöglicht Ihnen die Steuerung HDMI CEC geeigneter Peripheriegeräte über die TV Fernbedienung.

Auto-Power - Automatisches Ein- / Ausschalten angeschlossener HDMI CEC fähiger Geräte.

Device Menu - Ermöglicht Ihnen auf die Gerätefunktionen zuzugreifen und diese mit der Fernbedienung anzupassen.

HDMI ARC - Sendet Audiosignale von terrestrischen/Satellitensignalen über HDMI an ein AV Gerät ohne zusätzliche Audio-Kabelverbindung. Diese Funktion steht nur am Ausgang HDMI 2 zur Verfügung

HDMI CEC muss von den angeschlossenen Geräten unterstützt werden.

PC-Einstellungen



Auto-Einstellung – Die erforderlichen Einstellungen werden, soweit möglich, automatisch getätigt.

H. Position – Zum Verändern der horizontalen Bildposition.

V. Position – Zum Verändern der vertikalen Bildposition.

Größe – Zum Verändern der Bildgröße.

Phase – Dient zur Einstellung der Phasenlage des Monitorbildes.

Reset – Setzt alle Einstellungen des PC-Setups auf den Auslieferungszustand zurück.

Achtung

Wenn Sie Ihren PC eine bestimmte Zeit nicht benutzen, schaltet Ihr Fernsehgerät automatisch in den Stand-by Modus (um Energie zu sparen), der Bildschirm schaltet sich aus. Um den Bildschirm wieder einzuschalten, drücken Sie bitte die Stand-by Taste.

Bedienung des TV-Menüs

USB Aufnahme *

USB Aufnahme im Digitalmodus – Ihr Fernsehgerät ist mit einer „USB Aufnahmefunktion“ zum Speichern von Fernsehsendungen ausgestattet. Diese Funktion **ist nur im Digitalmodus**, und mit einem kompatiblen USB-Stick oder einer USB-Festplatte verfügbar.

Funktionen

Live TV – Live-Sendung (TV / Radio) anhalten und zeitversetzt wiedergeben, Abspielen im schnellen Vor- oder Rücklauf (bis zur Rückkehr zur Live-Sendung).

Sofort Aufnahme – Schnellaufnahme mit nur einem Tastendruck.

Zeitgesteuerte Aufnahme – einfach programmierbare Aufnahme mit Hilfe des EPG (Electronic Program Guide).

- ☛ Aufnahme von TV- und Radio-Sendungen, Wiedergabe und Archivierung auf anderen Medien z.B. Laptop.
- ☛ Die technischen Gegebenheiten erfordern für diese Funktion die Verwendung eines High Speed USB Speichersticks. Speziell bei Timeshift wird gleichzeitig in den Speicher geschrieben und aus ihm gelesen, daher können nicht alle USB Speichersticks verwendet werden.
- ☛ High Speed-USB-Sticks können Sie im Fachhandel erwerben. Diese stehen mit Speicherkapazitäten von 4GB, 8GB, 16GB und mehr zur Verfügung. Die aktuellsten Spezifikationen und Preise können Sie im Internet in Erfahrung bringen.
- ☛ Mindestanforderung USB-Stick:
 - » Lesegeschwindigkeit -20 Mps (Megabit pro Sekunde)
 - » Schreibgeschwindigkeit -6 Mp/s (Megabit pro Sekunde)
- ☛ Möchten Sie eine USB-Festplatten mit einer Speicherkapazität von mehr als 32GB verwenden, so lesen Sie bitte auch den Abschnitt FAQ am Ende dieser Anleitung.

USB-Stick einstecken

Den USB-Stick in den USB-Port auf der Geräteseite einstecken. Der Stick wird automatisch auf seine Kompatibilität geprüft. Die USB Aufnahme und die USB Aufnahme im Zeitversatz (Timeshift) ist , wenn die Mindestanforderungen an den Stick erfüllt sind, sofort möglich.

Hinweis

Wenn das Gerät den USB-Stick nicht erkennt, prüfen Sie bitte, ob dieser im Dateisystem FAT32 formatiert ist.

Live-Sendung (TV / Radio) anhalten (Zeitversatz) *



▶▶ Zum Anhalten der Live-Sendungen die Taste ▶▶ drücken. Das Gerät stoppt die Live-Sendung und zeichnet sie im Hintergrund auf. Drücken Sie die Taste ▶▶ erneut, um die Live-Sendung mit einem Zeitversatz aber ohne Informationsverlust weiter anzuschauen.

▶▶ Zum Vorspulen der Aufnahme, die Taste drücken (z. B. um Werbung zu überspringen).

◀◀ Zum Zurückspulen der Aufnahme, die Taste drücken.

Hinweis

Beim Wechsel eines Programmes oder beim Ausschalten des Fernsehgerätes wird die USB Aufnahme automatisch gestoppt. Um mit der Aufnahme fortzufahren, die Taste Play/Pause erneut drücken.

Sofortaufnahme

Durch Drücken der Taste [REC] können Sie sofort (ohne Programmierung) das aktuell laufende Programm aufnehmen. Abhängig von der Speicherkapazität wird die Sendung bis zu ihrem Ende aufgezeichnet.

Hinweis

Das Gerät ist mit einem Digitalempfänger ausgestattet. Das Umschalten eines Programmes während einer USB-Aufnahme führt dazu, dass die Aufnahme automatisch angehalten wird. Programmierte Aufnahmen sind während Stand-by möglich. Das Gerät schaltet sich zu diesem Zweck automatisch ein und wieder aus.

Aufnahmen auf den USB-Stick sind nur im TV- bzw. Radio-Digitalmodus verfügbar. Aus lizenz- und urheberrechtlichen Gründen sind Aufnahmen von einem anderen Ein- oder Ausgang nicht gestattet.

Aufgezeichneten Beitrag ansehen

▶ Nach Drücken der Taste [REC LIST] sehen Sie die Liste aufgezeichneter Beiträge. Markieren Sie mittels der Richtungstasten ◀▶▼▲ in der Liste den gewünschte Beitrag. Drücken Sie dann [OK] und die Wiedergabe beginnt.

Hinweis

Dieses Gerät wurde für den Einsatz von USB-Sticks bis 32GB entwickelt. Höhere Speicherkapazitäten von USB-Sticks oder Festplatten sind nur dann möglich, wenn diese Medien im Dateisystem FAT32 formatiert sind. Zur Zeit der Veröffentlichung dieser Anleitung sind die mit Windows XP / Vista ausgestatteten PCs nur in der Lage unter FAT32 bis 32GB zu formatieren. Zur Formatierung von Speicherkapazitäten über 32GB benötigen Sie entsprechende PC-Programme. Bitte informieren Sie sich entsprechend im Fachhandel oder bei unserer Kunden-Hotline.

* - nur für modelle mit PVR

Bedienung des TV-Menüs

DVD Menu*



Wählen Sie zunächst die Eingangsquelle DVD.
 Zum Aufrufen des Menüs drücken Sie dann die Taste **[D.SETUP (TEXT)]**.
 Wählen Sie den gewünschten Menüpunkt mit den Richtungstasten ◀▶▼▲. Bestätigen Sie die Ihre Auswahl mit der Taste **[OK]**. Das Menü kann jederzeit durch Anwahl des Punktes „Verlassen“ ausgeblendet werden.

Allgemeine Einstellungen

TV-Monitor – TV-Anzeigemodus Einstellungen:

4:3/PS	Vergrößerte 4:3 Darstellung mit Fokussierung auf den Bildinhalt.
4:3/Lb	Geometrisch korrekte Wiedergabe mit Streifen am oberen und unteren Bildrand.
16:9	Breitbildoption.

Anzeigesprache – Zur Bestimmung der DVD Menüsprache.

Audioeinstellungen

Luattersprechereinstellungen – Abwärtsmischenmodus auswählen.

Lt/Rt	Lt/Rt Abwärtsmischen auswählen.
Stereo	Stereo Abwärtsmischen auswählen.

Dolby - Digital - Einstellungen

Doppeltes Mono – Einstellungen Doppeltes Mono

Stereo	Beide Tonkanäle (Standardeinstellung).
L - Mono	Monosignal nur auf dem linken Kanal
R - Mono	Monosignal nur auf dem rechten Kanal.
Mix Mono	Monosignal auf beiden Ausgängen.

Dynamisch – Zur Erhöhung / Reduzierung des Dynamikumfangs der digitalen Tonwiedergabe.

Benutzereinstellungen

TV-Typ – TV-Standard einstellen

PAL	Mitteuropäischer Standard.
Multi	Multisync Format.
NTSC	In Nordamerika, Japan und weiteren Ländern verbreitete Farbnorm.

Standardeinstellungen – Setzt getätigte Einstellung auf Standardwerte zurück.

Disc Typen

Auto DVD	Ja
Unterstützte Disc Typen	CD / HDCD / VCD / SVCD / CD-R / CD-RW / DVD / DVD±R/RW
MPEG2-Dekodierung	Ja
XviD-Decodierung	Ja
Disc-Größe	12 cm

Häufig gestellte Fragen

Tonwiedergabe / externe Lautsprecher	Ich möchte externe Lautsprecher oder eine Surround-Anlage anschließen.	Sie haben zwei Möglichkeiten: 1) Schließen Sie Ihre Surroundanlage an den Koax Anschluß an. 2) Oder Sie verwenden den 3,5mm Kopfhörerausgang (Ein hierfür erforderliches Adapterkabel erhalten Sie im Fachhandel).
Menü-Darstellung	Warum werden einige Menü-Punkte gesperrt und grau angezeigt?	Einige Menüpunkte sind nur nach Anwahl bestimmter Quellen zugänglich, z.B. Einstellungen für HDMI, VGA...
TV	Ich habe das Fernsehgerät neu eingestellt. Nach dem Ausschalten wurden keine Sender gespeichert.	Bitte führen Sie einen erneuten Sendersuchlauf durch und verfahren wie in dieser Anleitung beschrieben. Brechen Sie den Suchlauf nicht vorzeitig ab, da die gefundenen Sender sonst nicht gespeichert werden.
VCR/DVD	Ich habe mein Gerät über SCART an meinen VCR oder DVD-Rekorder angeschlossen. Nun ist es nicht mehr möglich, etwas aufzunehmen.	Bitte prüfen Sie, ob ein Antennenkabel zwischen Ihrem externen Gerät und der Antennenbuchse angeschlossen ist. Zusätzlich muss das externe Gerät mit einem zweiten Antennenkabel mit dem Fernsehgerät verbunden sein.
Spielkonsolen 1	Ich habe eine PS3 über HDMI angeschlossen. Jedoch ist weder Bild- noch Tonwiedergabe möglich.	1) Die Einstellung der Quelle HDMI prüfen. 2) Die PS3 Einstellungen gemäß der Bedienungsanleitung prüfen.
Spielkonsolen 2	Ich habe Xbox 360 auf das Gerät per Komponentenkabel oder RGB angeschlossen, es gibt jedoch keine Tonwiedergabe.	Die Komponentenkabel dienen nur zur HD-Bildübertragung. Zur Tonübertragung haben Sie auch das rote und weiße Kabel in die Eingänge auf der Geräterückseite zu stecken. Folgen Sie bitte die Anweisungen im Abschnitt „Anschlüsse“.
Timer	Mein TV Gerät schaltet sich scheinbar willkürlich ein.	Bitte überprüfen Sie, ob Sie die Timerfunktion aktiviert haben.

Technische Daten

Model	23/157J-GB-3B-HKU 23/157J-GW-3W-HKU 23/157J-GB-3B-HKUP 23/157J-GW-3W-HKUP 23/157J-GB-3B-HBKU 23/157J-GW-3W-HBKU 23/157J-GB-3B-HBKUP 23/157J-GW-3W-HBKUP	23/157J-GB-3B-HKDU 23/157J-GW-3W-HKDU 23/157J-GB-3B-HKDUP 23/157J-GW-3W-HKDUP 23/157J-GB-3B-HBKDU 23/157J-GW-3W-HBKDU 23/157J-GB-3B-HBKDUP 23/157J-GW-3W-HBKDUP
Bildschirmgröße (Diagonale)	23"/58cm	23"/58cm
Auflösung	1366 x 768	1366 x 768
Kontrastverhältnis	4000:1	4000:1
Helligkeit cd/m ²	250	250
Antennen-Eingang	75 OHM ANTENNE / PAL-SECAM	
Video-Eingänge Audio-Eingänge / Ausgänge	1x Composite/CVBS, 1x COMPONENT (Y, Pb, Pr - 1080p), 2x HDMI (1080p), 1x L/R audio R/L für Composite/CVBS und YPbPr (Component) Eingang, 1 x VGA/PC Video Eingang, 1 x 3,5 mm PC Audio Eingang, 1 x Kopfhörerausgang, 1 x COAX	
USB Port	1	
Ton-Ausgangsleistung (RMS)	2 x 3	
Versorgungsspannung	AC 110V~240V; 50/60Hz	
Energieverbrauch (Ecohome/Max/StandBy/Annum; EEI)	20/40/0,5W / 29kWh; A	20/50/0,5W / 29kWh; A
Abmessungen, inkl. Fuß (mm)	574,5 x 150 x 396,2	574,5 x 150 x 396,2
Abmessungen, ohne Fuß (mm)	574,5 x 40 x 362	574,5 x 40 x 362
Gewicht, Netto (kg)	6,0	6,5



Important safety instructions



Please, read these safety instructions and respect the following warnings before the appliance is operated:

- ☛ This TV with the weight of more than 20 kg must be lifted and carried by at least two people.
- ☛ Be careful! This TV does not contain any parts which could be repaired by the user. In case of a fault, contact the producer or the authorized service. The contact with certain parts inside the appliance might endanger your life. The guarantee is not provided for the faults caused by non-professional interactions!
- ☛ Do not remove the rear part of the appliance.

In order to prevent fire spread, always keep candles and other open flames away from this product.



- ☛ This appliance is designed for receiving and reproduction of video and sound signals. Any other use is strictly forbidden.
- ☛ The ideal distance to watch TV is approximately five times longer of the diagonal of the screen. The light striking upon the screen from other light sources can cause reflections and make the quality of the picture worse.
- ☛ Please, ensure the sufficient ventilation and appropriate distance of the appliance from other pieces of furniture.
- ☛ Install the product at least 5cm from the wall for ventilation.
- ☛ The TV set is designed to be used in moderate climate.
- ☛ The TV set is designed exclusively for the operation in a dry place. When using the appliance outside, please, make sure it is protected against moisture (rain, splashing water). Never expose the appliance to moisture.
- ☛ Do not place any containers with water on the appliance, such as vases, etc. These containers might get pushed over, which would endanger electric safety. Place the appliance exclusively on flat and stable surfaces. Do not place any objects such as newspaper or blankets, etc. on or under the appliance.
- ☛ Make sure the appliance does not stand on any power cables as they might get damaged. Mobile phones and other devices such as WLAN adapters, monitoring cameras with wireless signal transmission, etc. might cause electromagnetic interference and they should not be placed near the appliance.

- ☛ Do not place the appliance near heating elements or in a place with direct sunshine as it has a negative effect on cooling of the appliance. Heat storage is dangerous and it can seriously reduce the lifetime of the appliance. In order to ensure the safety, ask the qualified person to remove the dirt from the appliance.
- ☛ Try to prevent the mains cable or (if it is part of delivery) mains adapter damage. The appliance can only be connected with a supplied mains cable/adaptor.
- ☛ Storms are dangerous for all electric appliances. If the mains or aerial wiring is struck by the lightning, the appliance might get damaged, even if it is turned off. Thus you should disconnect all the cables and connectors of the appliance before the storm.
- ☛ To clean the screen of the appliance use only a damp and soft cloth. Use only clean water, never detergents or in no case dissolvents.

Warning:

- ☛ Never connect any external devices to a live appliance. Switch off not only the TV but also the devices which are being connected! Plug the appliance plug into the wall outlet after connecting the external devices and the aerial!
- ☛ Always make sure there is free access to the appliance main switch and to its mains plug.
- ☛ The appliance is not designed for a use in a workplace fitted with monitors.
- ☛ The systematic use of headphones at high volume might lead to irreversible hearing damage.
- ☛ Ensure environmental disposal of this appliance and any components including batteries. When in doubt, please, contact your local authority for details of recycling.
- ☛ While installing the appliance, do not forget that furniture surfaces are treated with various varnishes, plastics, etc. or they might be polished. The additions contained in these products might cause destruction of base material of appliance stand. This will result in the holdovers of this material stuck to the furniture surface, which are difficult to remove, if not even impossible.
- ☛ The screen of your TV responds to the top quality requirements and it was checked in details for accidental faulty pixels several times. Due to the technological properties of the manufacturing process, it is not possible to eliminate the existence of a small number of faulty points on the screen for 100% (even with maximum care while production provided). These faulty pixels are not considered faults in terms of guarantee conditions, if their extent is not greater than the boundaries defined by DIN norm.

Important safety instructions

Important information regarding use of video games, computers, captions and other fixed image displays.

- ☛ The extended use of fixed image program material can cause a permanent "shadow image" on LCD screen (this is sometimes incorrectly referred to as "burnout to the screen"). This shadow image is then permanently visible on the screen in the back-ground. It is a partly irreversible damage. You can avoid such a damage by respecting the following instructions:
- ☛ Reduce the brightness/contrast setting to a minimum viewing level.
- ☛ Do not display the fixed image for a long period of time. Avoid displaying of:
 - » Teletext time and charts,
 - » TV/DVD menu, e.g. DVD contents,
 - » In the „Pause“ mode (hold): Do not use this mode for a long time, e.g. while watching a DVD or a video.
 - » Turn off the appliance if you are not using it.

Batteries

- ☛ Observe the correct polarity when inserting the batteries.
- ☛ Do not expose batteries to high temperatures and do not place them on locations where the temperature might increase quickly, e.g. near the fire or on the direct sunshine.
- ☛ Do not expose batteries to excessive radiant heat, do not throw them into the fire, do not disassemble them and do not try to recharge un rechargeable batteries. They could leak out or explode.
 - » Never use different batteries together or mix new and old ones.
 - » Dispose of batteries in an environmentally friendly way.
 - » Most of the EU countries regulate the disposal of batteries by law.











Disposal

- ☛ Do not dispose of this appliance as unsorted municipal waste. Return it to a designated collection point for the recycling of WEEE. By doing so, you will help to conserve resources and protect the environment. Contact your retailer or local authorities for more information.



What is included in the box

Supply of this TV includes following parts:

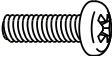
	
1x TV	1x Remote control
	
2x AAA batteries	1x User guide
	
1x Stand 1x Stand neck	1x RF cable
	
1x Mini component to component cable*	1x Mini CVBS to CVBS cable*
	
1 x SCART to mini CVBS cable *	1 x TV stand instalation packet

*- optional

Attaching the Stand

Please follow the instructions in the Stand installation leaflet - page 98

Wall mounting the TV

This television requires a VESA 100 wall mount, or equivalent.

1. Remove the four screws highlighted below.
2. The wall mount can now be easily attached to the mounting holes on the rear of the TV. These holes are indicated in the picture below.

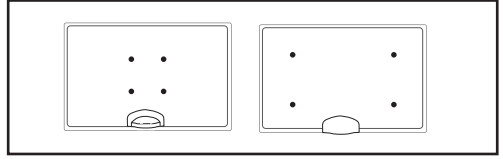

For optimum viewing, if wall mounting the TV higher than eye level, the TV should be tilted downwards so that the TV's screen is 'face on'. See fig 1 and 2

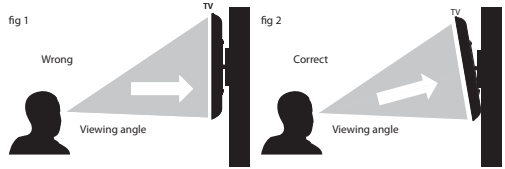

Important Note

Position the TV close to the wall to avoid the possibility of it falling when pushed.

The instructions shown below are a safer way to set up the TV, by fixing it to the wall, avoiding the possibility of it falling forwards if pulled. This will prevent the TV from falling forward and causing injury. This will also prevent the TV from damage.

This method is used if the TV is placed on a glass surface or you do not wish to screw anything into your furniture.

Ensure that children do not climb or hang onto the TV.

For this type of installation you will need a fastening chord

A) Using one/both of the top wall-mounting holes and screws (the screws are already supplied in the wall mounting holes) fasten one end of the fastening chord/s to the TV.

B) Secure the other end of the fastening chord/s to your wall.



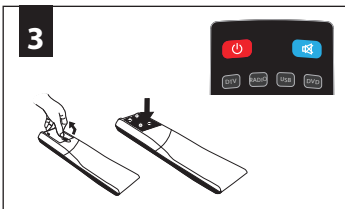
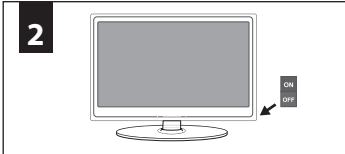
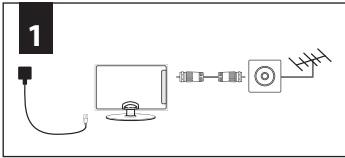

Getting started - initial set up

1. Using the RF cable supplied, connect the TV to the TV Aerial wall socket. Connect the power cable to the Electrical outlet.
2. Turn on the device with marked ON/OFF switch
3. Insert the batteries supplied into the Remote control and press the Standby button to power on the TV.
4. You will now be welcomed with the initial set-up screen. If it does not appear, on the remote control, please press [MENU] then 8-8-8-8 and the menu will appear. Press OK on the remote control and tuning will start.
As part of our continuing efforts to reduce energy consumption, we added a new Ecohome feature (appears on the first installation screen). This function helps reduce energy consumption up to 15% compared to other modes. The image brightness is reduced using Ecohome mode. If this setting does not suit your environment, you can choose from other modes (Note: the professional mode is the optimal default mode, but consumes 15% more than the Ecohome). Please select desired language, country and environment. Set LCN* to ON if you want to arrange found channels by cable provider preferences (only applies to DVB-C channels).
Press [OK] button to start the tuning process.
5. In the next step select the type of digital broadcasting. You can choose between DVB-T (terrestrial), DVB-C (cable). The analog channel will be searched automatically, as most of the cable network includes analog channels.
6. Select DVB-C if your TV is connected to a cable TV network. Keep all default settings as it is recommended. Then press [OK] to start the search. If DVB-C channels are not found, contact your network provider for the valid "Network ID". Then perform a new search. Press the [MENU], select "Network ID" and enter the network ID. Start your search by clicking [OK].

If you are missing channels, the reason for this is likely to be signal strength, you should consider connecting signal booster and re-tuning the TV.

Tip:

If the TV finds some, but not all, of the Digital channels, the TV is functioning correctly but the signal being received is not strong enough. (The signal strength needs to be above 85% - you can see the signal strength the TV is receiving when you change channels/ programmes) you will need to increase the signal reception in order to receive all of the channels available. The most economical way to do this is by purchasing and connecting a 'signal booster' in between the TV and the TV aerial socket. If this does not solve the problem, you will need to upgrade the TV aerial to a digital hi-gain compatible aerial.

Remote control

- ⏻ STANDBY** – Switch on TV when in standby or vice versa.
🔇 MUTE – Mute the sound or vice versa.
DTV – Switch to digital TV source.
RADIO – Switch to Digital and switch between TV and radio in Digital mode.
USB – Switch to USB source.
DVD¹ – Switch to DVD mode
- 0 – 9** – to select a TV channel directly.
TV GUIDE – Opens the 7 Day TV Guide (Digital mode).
↶ – To return to the previous channel viewed.
VOL ▲/▼ – To increase / decrease the sound level.
S.MODE – Scrolls through sound mode options
P.MODE – Scrolls through picture mode options
FAV – To display favourites menu.
CH ▲/▼ – To increase or decrease the channel being watched.
- (▲/▼/◀/▶/OK)** – Allows you to navigate the on-screen menus and adjust the system settings to your preference.
MENU – To display OSD menu.
EXIT – To exit all menus.
SOURCE – To display the input/source menu.
INFO – Press once for now/next channel information. Press twice for programme information about current programme.
- ASPECT** – To switch the screen between the different picture formats.
SLEEP – Press repeatedly to cycle through the sleep options.
AUDIO – To change the audio language (if available).
SUBTITLE – To switch the dialogue at the bottom of the screen (on/off).
TEXT – Teletext mode - To enter Teletext
TEXT HOLD - Teletext mode - Hold current page which is displayed
TEXT DVD ZOOM - DVD mode - Teletext Mode - To zoom in -
⏻ DISPLAY – To switch off the screen when listening to radio
DVD MENU¹/Rec² – DVD mode - To display the DVD disc menu
PVR mode - PVR Record
DVD SETUP¹/Rec List² – DVD mode - To display the DVD setup menu
PVR mode - Opens the list of recordings.
⏮ – To restart the current chapter
⏭ – To advance forward to the next chapter
■/▲ – To stop the playback / Press for 2 seconds to eject disc.
⏪ – To play in fast rewind mode.
⏩ – To play in fast forward mode.
⏸ – To play/pause
GOTO¹ – DVD mode - To go to a specific chapter
A-B¹ – DVD mode - Press once to set point, press a second time to return to point
ANGLE¹ – DVD mode - Select different angle of DVD (if available)
REPEAT – DVD mode¹ - USB mode - To repeat playback
Red Green Yellow Blue button - Additional teletext and OSD functions
Yellow button³ - Switches between 3D type settings

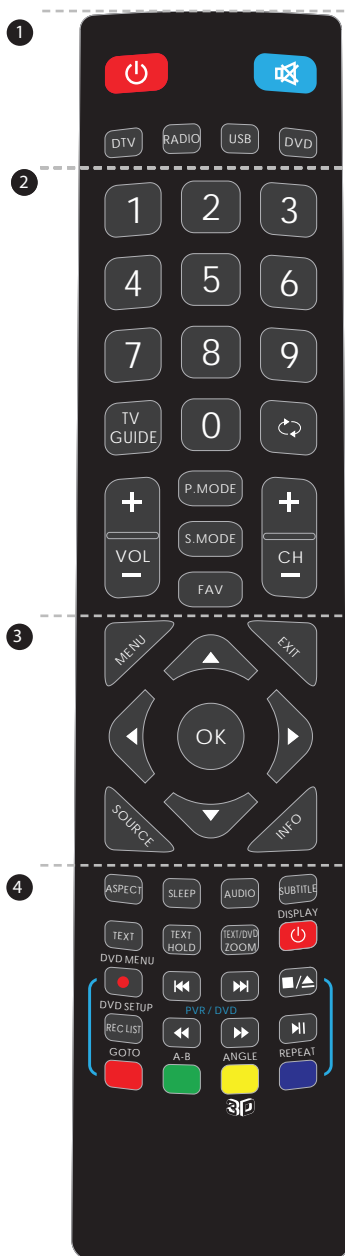



1 - available only for TVs with DVD players

2 - available only with PVR function

3 - Available only for TVs with 3D function

TV buttons & Source menu

	Eject *
	Play / Pause *
Vol-	Volume down and menu left
Vol+	Volume up and menu right
CH-	Programme/Channel down and menu down
CH+	Programme/Channel up and menu up
MENU	Displays Menu/OSD
SOURCE	Displays the input source menu
STANDBY	Standby Power On/Off

Choosing Mode Input/Source



To switch between the different input/connections.















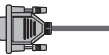

a) Using the buttons on the remote control:

1. Press [SOURCE/ AV] - The source menu will appear.
2. Press [▼] or [▲] to select the input you require.
3. Press [OK].

b) Using the buttons on the Television:

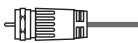
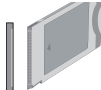
1. Press [SOURCE].
2. Scroll up / down using CH+ / CH- buttons to the input/source you require.
3. Press Vol+ to change input/source to the one selected.

Connections

  <p>USB USB-Input</p>	  <p>HDMI 1, 2 HDMI-Input 1, 2</p>
  <p>VGA / PC IN VGA PC-Input</p>	  <p>VGA/PC (Audio In) 3.5mm PC audio input</p>
  <p>YPbPr Mini Component HD Input</p>	  <p>AV IN Mini AV - CVBS(Video)+ R/L Audio for Video and YPbPr</p>
  <p>RF IN RF / TV Aerial Input</p>	 <p>CI CARD IN SCART input</p>
  <p>COAX Digital Coax output</p>	  <p>EARPHONE 3.5mm Headphone output</p>

* - Only on supported devices

Connections

Connecting a Camcorder, Camera or Games Console

TVs Input / Source should be set to Video.

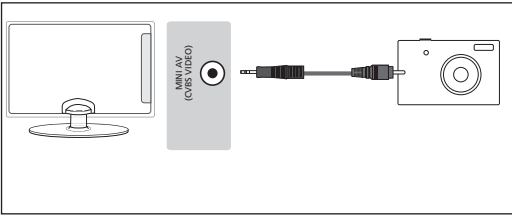

Connecting a High Definition (HD) Device by HDMI

Option 1 - via HDMI to HDMI cable. HDMI cable can output both video and audio and enables you to enjoy digital-quality video and audio with minimal loss of quality.

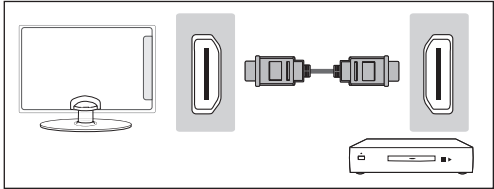

Option 2 - via Component cable.

If your TV set has a component connectors (RED, GREEN, BLUE coloured sockets for video and RED & WHITE coloured sockets for sound), then use regarded YPrPb cable and RCA phono cable for video and sound connection. If TV set is equipped with mini Component connector, then you should use mini YPrPb cable adapter for video signal connection, as shown on the picture. Note: Cables for components connection are not supplied.



Using the television as a computer monitor

Connect the VGA cable (not supplied) to the TV and then to your PC or laptop. In order to use the TV speakers, you connect your PC or laptop to the audio input IN of the TV, just over 3.5 mm jack (not included). The input source of the TV must be set to VGA.

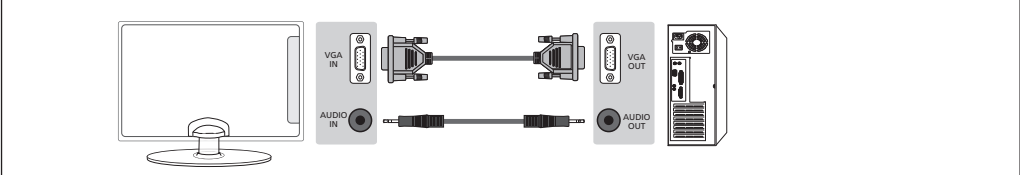

NOTE:
Using the TV as a monitor device is exclusively via the VGA input. The HDMI input is provided for the use of digital content coming from other consumer electronics / devices.

TV Menu operation

TV Menu navigation

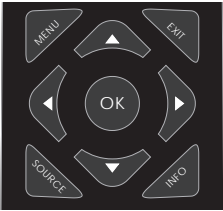

To access this menu, press [MENU] button on the remote control. To enter a menu press [OK]

If you wish to make changes to any of the default settings, use the scroll (▲/▼/◀/▶) buttons. To confirm any settings press [OK] button.

To exit this menu at anytime, press [EXIT] button.

Channel



Auto Tuning - Allows you to retune the television for all digital channels, digital radio stations and analogue channels.

ATV Manual Tuning - Allows you to manually tune your analogue signal.

DTV Manual Tuning - Allows you to manually tune your digital signal.

Programme Edit - Allows you to delete, skip and add favourite channels.

Schedule List - Lists your programme reminders.

Signal Information - Information about DVB signal.

CI Information - Pay per view services require a "smartcard" to be inserted into the TV. If you subscribe to a pay per view service the provider will issue you with a 'CAM' and a "smartcard". The CAM can then be inserted into the COMMON INTERFACE PORT (CI Card In).

Picture



Picture Mode - Choose from the following presets.

Standard	Default settings
Dynamic	Recommended settings for fast moving pictures
Mild	Set to be lighter in colour and less bright
Personal	Lets you manually alter all the settings
Ecohome	Consume 15% less energy.

Contrast - Switch the balance between black and white.

Brightness - Increase or decrease the brightness of the picture.

Colour - Increases the colour from black and white.

Tint - Lets you increase or decrease the level of tint within the picture.

Sharpness - Increase or decrease the sharpness of the picture.

Colour Temperature - Choose from the following presets.

Cold	Increases blue within the picture
Normal	Default settings
Warm	Increases red within the picture

Noise Reduction - Choose from the following presets.

Off	Turns noise reduction off
Low	Minor system adjustment
Middle	Medium system adjustments
High	Maximum system adjustments
Default	Default settings

TV Menu operation

Sound



Sound Mode - Choose from the following presets:

Standard	Default settings
Music	Emphasises music over voices
Movie	Provides live and full sound for movies
Personal	Selects your personal sound settings
Sports	Emphasises sound for sports

Tip: Treble and bass levels can only be adjusted when the sound mode 'Personal' is selected.

Treble - To adjust the level of high frequency within the sound.

Bass - To adjust the level of low frequency within the sound.

Balance - To switch the sound between the left and right speakers.

Auto Volume Level (AVL) - When 'on' is selected, the volume will stay at a constant level regardless of input/source.

Digital Output - This is the digital COAX Audio output. Choose from the following options:

Off	Off
PCM	Select this option if you are connecting to a Stereo Hi-fi via coax cable (Pulse-code modulation (PCM) is a digital representation of an analogue signal)
Auto	Selects the best settings automatically

AD Switch - Additional sound track for visually impaired. Available only on selected DTV shows.

Time



Clock - Set the date and time. Date and time is set up automatically in DVB mode.

Off Time - Allows you to set a specific time for your TV to turn off.

On Time - Allows you to set a specific time for your TV to turn on, the channel it will then display, the source it will be on and also the volume. This function can then be toggled to repeat every day or a certain day.

Time Zone - Change your current time zone.

Sleep Timer - Lets you set the sleep timer so the television automatically switches off after a set amount of time. Off -> 10min -> 20min -> 30min -> 60min -> 90min -> 120min -> 180min -> 240min.

Auto standby - Adjustment for the auto standby in hourly increments: Off -> 3h -> 4h -> 5h.

OSD Timer - Lets you adjust the amount of time the On Screen Menu stays on the screen before disappearing.

Lock



System Lock - Allows you to lock or unlock the menu. You will be asked to enter a 4 digit password. Use the ◀ button or quit the password input. Use the ▶ button to clear. Default password is 0000.

Set Password - Change the default password.

Channel lock - Lock specific TV channels.

Parental Guidance - Lock TV channels based on age restriction.

Key Lock - Lock the TV buttons.

TV Menu operation

Setup

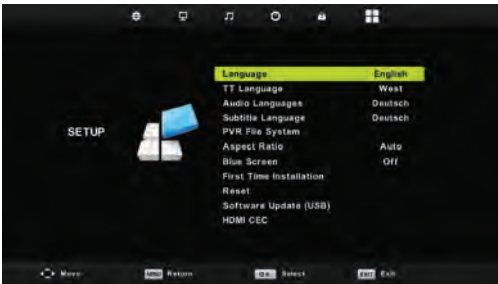

Language - Allows you to change the language of the menu.

TT Language - Encoding settings for the proper display of teletext characters.

Audio Languages - Allows you to change audio language on selected DVB channels.

Subtitle Language - Allows you to change subtitles language on selected DVB channels.

Hearing Impaired - If signal provides support for the hearing impaired, the subtitles can be displayed by pressing the "Subtitle". If you set Hearing Impaired ON and switch to a channel with supports for hearing impaired subtitles will be activated automatically.

Aspect Ratio - Within the EU the picture format varies depending on the channel/broadcast. There are a number of different options to best meet your needs.

Auto	Automatically displays the best picture format. So the picture is in the correct position. May have black lines at the top/ bottom and/or sides.
4:3	Displays the 4:3 picture in its original size. Side bars are shown to fill the 16:9 screen.
16:9	Fills the screen with a regular 16:9 signal.
Zoom 1/2	The picture is the correct proportion but zoomed in to fill the screen.
Full Screen	Stretch signal to fill the screen.

Blue Screen - Changes the background when there is no input between transparent and a blue background (Only available on some sources).

First Time Installation - Starts the first time installation.

Reset - This resets the menus to factory settings.

Software Update (USB) - From time to time we may release new firmware to improve the operation of the television (available to download). This menu lets you install the new software/firmware onto the television. Further details of how to do this will be issued with the firmware. Contact the helpline or refer to the 'www.umc-slovakia.sk/products-support/' website.

HDMI CEC - Allows you to operate devices connected via HDMI with TV remote control.

Auto power - Automatically turn on/off connected devices via HDMI CEC

Device menu - Allows you to access device menu and operate the menu using TV remote control.

HDMI ARC - Sends audio signal from terrestrial/satellite broadcast via HDMI to the AV receiver without using any additional audio cables, this function is available only on HDMI 2 output.

HDMI CEC must be supported by connected device.

PC Settings



Auto Adjust - Lets you automatically configure the television to be used as a computer monitor.

H Offset - Changes the horizontal position of the picture.

V Offset - Changes the vertical position of the picture.

Size - increase picture size.

Phase - To adjust delay time of phase in order to reduce the noise of picture

Position Reset - Changes back to the original settings

Tip: If the computer is left in-active for a period of time, the television will switch into a 'sleep' state (the screen will power off to save power). To switch back on press the standby button.

Tip: If you do not press any buttons for 10 seconds, the menu will automatically exit. You can change the length of time before the menu exits automatically - see 'OSD Timer' section.

*** only for devices with VGA connector**

TV Menu operation

7 Day TV Guide

7 Day TV GUIDE			
19:00 - 12:00 05 Nov 2010		Sports	
After twice surrendering big leads before losing, Townsville showed they can grind out a win as Luke Schenschler led the Crocs over the Kings. They host defending champs Perth, who last beat the Hawks. (Program info © Ten)			
05 Nov 2010 11:40:36		05 Nov 2010	
1 ONE HD	10:00-12:00	LIVE: Basketball: Friday Night NBL	Now
2 TEN Digital	12:00-12:59	Drag Racing: ANDRA Pro Series	Next
3 ONE HD	12:59-15:00	Rugby: Grand Slam Tour 2009	
4 ONE Digital	15:00-15:30	Sports Tonight Late	
	15:30-16:01	MVP	
	16:01-16:31	Real NBA	
	16:31-17:01	Omnisport	
	17:01-20:00	Football: Arsenal TV	
Record	Remind	Prev Day	Next Day
Move View	Info/Details	Exit	

TV Guide is available in Digital TV mode. It provides information about forthcoming programmes (where supported by the Digital channel). You can view the start and end time of all programmes and on all channels for the next 7 days and set reminders.

1. Press **[TV GUIDE]**. The following 7 Day TV Guide will appear.
2. Navigate through the menu using **▲/▼/◀/▶**.

You can now:

- Set a reminder by pressing GREEN.
- View a previous day by pressing YELLOW.
- View the next day by pressing BLUE.

[INFO] shows detailed information about the selected post

3. Press **[EXIT]** to exit the 7 day TV Guide.

USB mode / Media player

USB mode offers playback of various different types of content that you have saved on your USB Memory Stick.

Please refer to technical specification page for compatible file types

On switching to USB source the above menu screen will appear. The content will be divided into Photo, Music and Text based on file type.



4. You can navigate through the menus using the scroll **▲/▼/◀/▶** buttons. To confirm the item you wish to play/view press **[OK]** button.



5. Select the drive you require. (If your drive only has 1 partition you will only see 1 item).



6. You can now access the item. Press **OK** to view.



7. While viewing you control the item using or by



pressing **(i)** and using **▲/▼/◀/▶** and **(OK)**

TV Menu operation

USB Record - Digital mode*

USB RECORD – DIGITAL/FREEVIEW MODE

Built into this television is a USB record facility. This function is available in Digital mode when used in conjunction with a compatible USB memory stick or USB Hard drive. The benefits of this are as follows:

- Pause live TV and then playback, fast forward and rewind (up to live TV).
- One button record, if you decide you want to record the current programme.
- Easy programmable recording from the 7 day TV Guide
- Record TV and watch back on your computer/laptop.

Due to the nature of the product, it is necessary to use a high speed USB memory stick (as the TV reads from and writes to the memory stick at the same time, some memory sticks may not be suitable).

Minimum Specification - USB Memory Stick

Read Speed	20 MB/s (Mega Byte Per Second)
Write Speed	6 MB/s (Mega Byte Per Second)

If you wish to use a USB portable hard drive larger than 32GB, please refer to the FAQ section at the rear of this user guide.

Pause Live TV (Time Shift) *

Pausing Live TV is very simple.

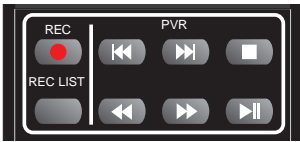

 - Press the play/pause button and the television will pause and the live content will be recorded. To resume watching press play/pause again.

 - Press fast forward to go forward in a recording (i.e. to skip adverts).

 - Press fast rewind to go back in a recording (i.e. if you fast forwarded too far).

Tip: When you switch the TV to standby or change channel the Time Shift memory is wiped. To restart time shift you must press play/pause button.

One Button Record

At any point in time you may decide to record the current channel that you are watching. To do this you need to press the [REC] button.

Tip: This television contains one TV tuner, therefore it can only record the channel you are watching or record one channel while the television is in standby mode.

Note: USB record function is only available in Digital TV mode. Due to copyright laws and illegal copying/recording it is not possible to record to/from any other input/output source.

*. Available only on devices with PVR Function

TV Menu operation

DVD Menu



To access this menu, press [D. MENU] button on the remote control. If you wish to make changes to any of the default settings, use the scroll ▲/▼/◀/▶ buttons. To confirm any settings press [OK] button.

To exit this menu at anytime, press [EXIT] button.

Preference Page

TV Type - Choose from the following options

NTSC	Normally used for discs from North America, Japan etc
PAL	The standard for discs from UK/Europe, most of Asia, Australia etc
Multi	For both NTSC and PAL

Default - This option allows you reset all DVD settings to factory settings.

General Setup Page

TV Display - Choose from the following options

4:3 PanScan	PS Traditional picture format, often used on old film
4:3 LetterBox	LB Traditional picture which has been adapted for widescreen
Wide	Widescreen picture format

OSD Language - Select desired language

Audio Setup Page

Speaker Setup - Choose from the following options

LT/RT	Set LT/RT Downmix
Stereo	Set Stereo Downmix

Dolby Digital Page

Dual Mono

Stereo	Outputs 2 channels of sound both left and right
Mono L	Outputs left side sound
Mono R	Outputs right side sound
Mix Mono	Outputs a single channel of sound but mix between right and left

Dynamic Range - This is the difference between the quietest and loudest sounds. This setting works only with DVD discs recorded in Dolby digital.

*- only for devices equipped with built in DVD Player

Frequently asked questions

General	I would like to have louder sound by connecting additional speakers.	There are 2 options: 1) Use Digital COAX output connected to an external amplifier/surround sound system. 2) Use the 3.5mm headphone output and a 3.5mm to phono cable (available separately) to connect to an amplifier/surround sound system.
General	Why are some options in the menu unavailable and greyed out.	Some options are only available in certain sources, i.e. HDMI, PC/VGA. They are unavailable in the other sources where they have no effect.
TV	I have tuned in Digital TV but I am not receiving any or all of the channels and/or the channels I receive are breaking up.	1) Check you are in an area that can receive Digital TV . 2) Check you are using an aerial that is able to receive a good digital signal. In most cases, you will need an outdoor digital hi-gain/wideband aerial. In areas that have excellent digital coverage, you may be able to use a loft type aerial but it is highly likely that you will also need to connect a booster between the back of the TV and the TV aerial wall socket. Unfortunately, to receive a good enough digital signal, it is not possible to use a portable/indoor type aerial.
TV	I have re-tuned my television but when I switch it off it is not storing the channels.	Complete a first time installation, please refer to the set-up menu section of the manual of how to do this.
VCR/DVD Recorder	I have connected the TV to my VCR or DVD Recorder via SCART but it is not recording.	In addition to connecting via SCART, you should connect the aerial cable from the wall socket to your VCR/DVD Recorder and another aerial cable from the VCR/DVD Recorder to the TV.
Game Consoles	I have connected my PS3 to the TV via HDMI, but I am not receiving any pictures or sound on my Television.	1) Ensure the TV's source is on HDMI. 2) Check your settings on your PS3 are as per the PS3 instruction manual.
Game Consoles	I have connected my Xbox 360 to the TV via Component Cables (Red, Green & Blue) but I am not receiving any sound.	Component cables only provide HD Pictures. For the sound you will need to connect the Red & White audio cables on the Xbox to the Red & White phono inputs on the rear of the TV. Please refer to the 'Connections' pages.

Technical specification

Model	23/157J-GB-3B-HKU 23/157J-GW-3W-HKU 23/157J-GB-3B-HKUP 23/157J-GW-3W-HKUP 23/157I-GB-3B-HBKU 23/157I-GW-3W-HBKU 23/157I-GB-3B-HBKUP 23/157I-GW-3W-HBKUP	23/157J-GB-3B-HKDU 23/157J-GW-3W-HKDU 23/157J-GB-3B-HKDUP 23/157J-GW-3W-HKDUP 23/157I-GB-3B-HBKDU 23/157I-GW-3W-HBKDU 23/157I-GB-3B-HBKDUP 23/157I-GW-3W-HBKDUP
Screen size (diagonal)	23"/58cm	23"/58cm
Resolution	1366 x 768	1366 x 768
Contrast Ratio	4000:1	4000:1
Brightness cd/m ²	250	250
TV signal inputs	Antena 75 Ohm / PAL-SECAM	
Video inputs Audio Inputs / Outputs	1 x Composite/CVBS, 1 x Component (YPBPR 1080p), 2x HDMI (1080p), 1 x L/R Audio input for Composite/CVBS & Component/YPbPr, 1 x VGA/PC Video input, 1 x 3,5 mm PC Audio input, 1 x output for headphones, 1 x COAX	
USB Port	1	
Sound power, watts	2 x 3	
Voltage	AC 110V~240V; 50/60Hz	
Power consumption (Ecohome/Max/StandBy/Annum; EEI)	20/40/0,5W / 29kWh; A	20/50/0,5W / 29kWh; A
Dimensions including stand (mm)	574,5 x 150 x 396,2	574,5 x 150 x 396,2
Dimensions without stand (mm)	574,5 x 40 x 362	574,5 x 40 x 362
Net weight (Kgs)	6,0	6,5



Instalación y seguridad



Por favor, lea detenidamente estas instrucciones de seguridad antes de poner en funcionamiento su televisor y a la vez tenga en cuenta las siguientes precauciones:

- Este televisor de más de 20 kg debe ser levantado y transportado al menos por 2 personas.
- ¡Atención! Este televisor no contiene componentes que podrían ser reparados por el usuario. En caso de fallos póngase en contacto con el fabricante o servicio autorizado. El contacto con algunos componentes en el interior del televisor puede ser mortal. La garantía no cubre daños causados por interferencias indebidas!
- No retire el panel posterior del televisor.

Para prevenir que el fuego se propague, mantenga velas u otras llamas libres siempre alejadas de este producto.



- Este televisor está diseñado para la recepción y reproducción de señales de video y audio. Cualquier otro uso está estrictamente prohibido.
- La distancia ideal para ver televisión es equivalente a cerca de cinco veces la diagonal de la pantalla. La luz de fuentes ajenas que cae en la pantalla causa reflexiones y puede perjudicar la calidad de visualización.
- Por favor, asegure una ventilación adecuada y observe la distancia apropiada de paredes de armarios u otras piezas de mobiliario.
- Instale el producto por lo menos a 5 cm de la pared para permitir una buena ventilación.
- El televisor está diseñado para ser utilizado en climas moderados.
- El televisor está diseñado exclusivamente para su uso en zonas secas. Si, aun así quería usarlo en exterior, asegúrese de que está protegido contra la humedad (lluvia, proyecciones de agua). En cualquier caso no exponga el televisor a la humedad.
- No coloque vasos llenos de agua, tales como floreros, etc en el televisor. Estos vasos pueden volcarse, lo que podría poner en peligro la seguridad eléctrica. Ponga el televisor únicamente en superficies planas y estables. En o por debajo del televisor no coloque ningún objeto, por ejemplo periódicos, mantas, etc.

- Asegúrese de que el soporte de TV no está colocado en los cables eléctricos lo que podría dañar los mismos. Teléfonos móviles u otros dispositivos que emiten ondas de radio, tales como adaptadores WLAN, cámaras de vigilancia con señal de transmisión inalámbrica y otros, pueden causar interferencias electromagnéticas y no deben ser colocados cerca del televisor.
- No coloque el televisor cerca de fuentes de calor o en lugares con luz solar directa por que tiene un impacto negativo en la refrigeración del televisor. La acumulación de calor es peligrosa y puede reducir significativamente la vida de su televisor. Para garantizar su seguridad, pida a un experto para eliminar las impurezas que se depositan en el televisor.
- Tenga cuidado de no dañar el cable de alimentación de CA o (si es elemento de entrega) el adaptador de CA. El televisor debe estar alimentado solamente con el cable de alimentación de CA/adaptador.
- Tormentas son peligrosas para cualquier aparato eléctrico. Por un golpe de rayo directo sobre la red eléctrica o línea de antena el televisor puede dañarse incluso si está apagado. De tal modo, durante tormentas el televisor debe ser desconectado de todos los conectores y cables.
- Para limpiar la pantalla use sólo un paño suave ligeramente humedecido. Utilice sólo agua pura, nunca detergentes de limpieza y en ningún caso disolventes.

Advertencia:

- No conecte los dispositivos externos cuando la TV está encendida. Antes de conectar apague no sólo el televisor, sino también el dispositivo conectado! ¡Conecte su televisor a la red eléctrica sólo después de conectarlos dispositivos externos y la antena!
- Asegúrese de tener libre acceso al interruptor principal del TV y su enchufe de la red.
- El televisor no está diseñado para uso en puestos de trabajo equipados con monitores.
- El uso sistemático de los auriculares a un volumen elevado puede causar daños irreversibles en el oído.
- Asegure la eliminación ecológica de este televisor, todos sus componentes a baterías. En caso de dudas, póngase en contacto con la organización responsable de la eliminación de residuos en su área.
- Al instalar el televisor recuerde que las superficies de los muebles están acabadas con diversas lacas, plásticos, etc., o pueden ser tratados con ceras para muebles. Las impurezas contenidas en estas composiciones también pueden conducir a la destrucción de los materiales en el soporte de TV. El resultado será restos de este material adheridos a la superficie de mueble que son muy difíciles eliminar, sino imposibles.

Instalación y seguridad

- ☛ La pantalla de su LCD TV cumple con los más altos requisitos de calidad y fue muy cuidadosamente revisada varias veces por píxeles defectuosos. Debido a las características específicas tecnológicas del proceso de producción (incluso con el máximo cuidado en la fabricación de pantallas) no es posible a 100% excluir la aparición de un pequeño número de píxeles defectuosos en la pantalla. Estos píxeles defectuosos, bajo condiciones de garantía, no son considerados como error de televisor, si su cobertura no supera los límites establecidos por la norma DIN.

Información importante referente al uso de videojuegos, ordenadores, subtítulos u otras visualizaciones de imagen fija

- ☛ La utilización prolongada de material de programa de imagen fija puede provocar una „imagen sombra“ permanente en el panel LCD.
- ☛ Esta imagen de fondo es visible en programas normales bajo la forma de una imagen estacionaria fija. Este tipo de deterioración irreversible del panel LCD/LED puede ser limitado al efectuar los siguientes pasos:
 1. Reduzca la configuración de brillo/contraste hasta el nivel de visualización mínimo.
 2. No visualice una imagen fija durante largos períodos de tiempo.
 3. Apague el televisor cuando no lo esté utilizando.
- ☛ Presentamos a continuación ejemplos de imágenes a las que debe prestar atención (esta no es una lista exhaustiva):
 - » Logotipos de canales de televisor: ej.: logotipos de canales de tele-ventas y visualizaciones de precios - principalmente si son brillantes y estacionarios. Gráficos en movimiento o de bajo contraste tienen menos probabilidad de causar el envejecimiento de la pantalla.
 - » Visualizaciones de Hora
 - » Teletexto: No visualice una página estacionaria durante un largo período de tiempo.
 - » Menús de TV/DVD: ej.: lista de contenidos de un disco DVD.
 - » Modo Pausa: No deje el televisor en modo pausa durante largos períodos de tiempo, ex.: Al visualizar DVD o videos.

Importante – Una vez aparezca una “imagen sombra/quema de la pantalla”, esta nunca más desaparecerá y no está cubierta por la garantía.

Baterías

- ☛ Al colocar las baterías, observe la polaridad correcta.
- ☛ No exponga las baterías a un calor excesivo y no las coloque en lugares donde hay un fuerte aumento de la temperatura, p.e. cerca del fuego o en la luz solar directa.
- ☛ No exponga las baterías a radiaciones de calor excesivo, no las tire al fuego, no las desmonte y no intente recargar las baterías no recargables. Las baterías podrían tener fugas o explotar.
 - » No utilice diferentes tipos de pilas en conjunto ni mezcle pilas nuevas y usadas.
 - » Coloque las pilas para reciclaje respetando el medio ambiente.
 - » Ciertas regiones poseen reglamentos adecuados para el reciclaje de pilas.
 - » Por favor contacte con la autoridad local de su área.







Tratamiento de los residuos de aparatos eléctricos y electrónicos (RAEE)

- ☛ No se deshaga de este dispositivo con los residuos urbanos no seleccionados. Llévelo a un punto de recogida designado para el reciclaje de los RAEE. De esta manera ayudará a conservar los recursos y proteger el medio ambiente. Póngase en contacto con su distribuidor o con las autoridades locales para obtener más información.



Contenido de la caja

La entrega de este televisor contiene los siguientes componentes

 1x TV	 1x Mando a distancia
 2x Baterías AAA	 1x Manual de usuario
 1x Soporte de posición 1x Cuello de soporte	 1x Cable de antena RF
 1x cable mini componente a cable componente*	 1x Mini CVBS to CVBS cable*
 1 x SCART a mini CVBS cable *	 1 x kit de instalación

* - En determinados modelos

Encajar el Soporte

Por favor, siga las instrucciones que aparecen en el folleto de instalación del stand - página 98

Montaje de la TV en la pared

Este televisor requiere un montaje de pared VESA 100 o equivalente.

1. Retire los cuatro tornillos destacados a continuación.
2. El soporte de pared puede ahora ser encajado fácilmente en los orificios de montaje en la parte trasera de la TV. Estos orificios están marcados en la imagen incluida a continuación.

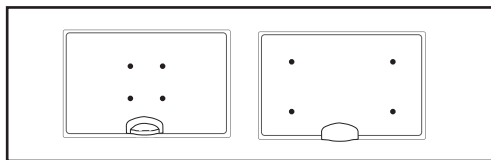

Para una visualización ideal, si monta la TV en la pared sobre el nivel de los ojos, diréccionela hacia abajo para que la pantalla de esta esté apuntada hacia usted. Vea las Figuras 1 y 2.

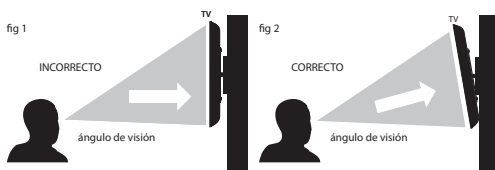

Aviso importante

A continuación encontrará las instrucciones para la instalación correcta del producto cerca de una pared. Si no puede atornillar el aparato al apoyo/mesa donde está puesto, se recomienda utilizar un cordón entre los tornillos de la placa VESA y una argolla sujeta a la pared.

Asegúrese de que los niños no puedan inclinar el dispositivo, no puedan colgarse al TV o subir por encima de ella. Un aparato mal montado puede causar lesiones graves a usted o sus hijos. El cordón de seguridad debe seguir siendo tenso entre la unidad y la pared.



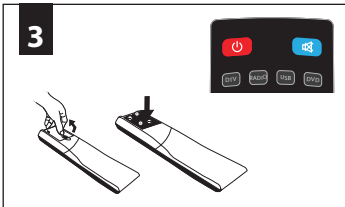
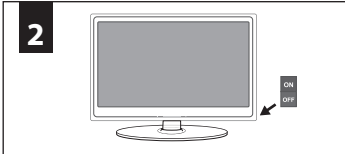
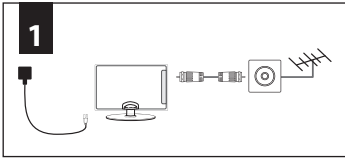

Comenzar - Configuración inicial

1. Utilizando el cable RF suministrado, conecte la TV a la clavija de la antena (Fig.A). Conecte el cable de alimentación al enchufe de la red eléctrica (Fig. B).
2. Encienda el dispositivo con un marcado de ON/OFF
3. Introduzca las pilas suministradas en el mando a distancia y pulse el botón Standby para encender a TV.
4. Aparecerá el menú de configuración inicial. En caso de que no aparezca, por favor pulse en el mando a distancia [MENU] y a continuación 8-8-8-8 para que el menú aparezca. Pulse OK en el mando a distancia para comenzar la sintonización.

Como parte de nuestros esfuerzos continuos para reducir el consumo de energía, añadimos una nueva función a este televisor llamada Ecohome (aparecerá en la pantalla de primera instalación). Esta función permite reducir más o menos en 15% el consumo de energía frente a otros modos. La luminosidad de la imagen es reducida al utilizar el modo Ecohome. Si esta función no conviene a su ambiente, puede elegir otros modos (**Nota: el modo profesional es el modo optimal por defecto, sin embargo consume un 15% más que el modo Ecohome**).

Seleccione su idioma, país y el medio ambiente. Seleccione LCN en "ON" si desea organizar los canales encontrados de acuerdo con las preferencias de los operadores de cable (esto sólo se aplica a DVB-C). Pulse OK en el mando a distancia y el ajuste se iniciará.

5. En el siguiente paso seleccione el tipo de la radiodifusión digital. Se puede elegir entre DVB-T (terrestre), DVB-C (cable). La sección analógica se buscará de forma automática, ya que la mayoría de las redes de cable incluye los canales analógicos.*
6. Seleccione DVB-C si su televisor está conectado a una red de TV por cable. Mantenga todos los ajustes por defecto como sea posible. A continuación, pulse [OK] para iniciar la búsqueda. *Si los canales DVB-C no se encuentran, póngase en contacto con su proveedor de red para el "Network ID" válido. A continuación, realice una nueva búsqueda. Pulse el botón [MENU], seleccione "Automática de Canales Buscar" y introduzca la ID de red. Comience su búsqueda pulsando [OK].*

Tip:

Consejo: si la TV encuentra algunos pero no todos los canales digitales, la TV está funcionando correctamente pero la recepción de señal no será suficientemente intensa. (La intensidad de señal tiene que ser superior a 85% - puede ver la intensidad de señal recibida por la TV cuando cambia de canal/programa). Precisaré aumentar la recepción de señal para que pueda recibir todos los canales disponibles. La forma más económica de conseguirlo es comprando y conectando un amplificador de señal entre la TV y la clavija de la antena de TV. En caso de que esto no resuelva el problema, necesitará actualizar la antena de TV e instalar una digital de alcance elevado compatible.

Mando a distancia

- ⏻ **STANDBY** – Encienda el televisor cuando esté en standby o viceversa.
 🔇 **MUTE** – Silencie el volumen o viceversa.
DTV - Establece la fuente de la Televisión Digital Terrestre.
RADIO – cambia entre TV y radio en modo digital.
USB – Pase a la fuente USB.
DVD¹ – Cambiar para fuente DVD
- 0 – 9 – De 0 a 9 para seleccionar directamente un canal de TV.
TV GUIDE – Abre al Guía de TV 7 Días (modo TDT).
 ↺ – Para volver al último canal visualizado.
VOL ▲/▼ – Para disminuir/aumentar el nivel de sonido.
S.MODE - Navegue entre las diferentes configuraciones de sonido.
P.MODE - Navegue entre las diferentes configuraciones de imagen.
FAV – Para visualizar el menú de favoritos.
CH ▲/▼ – Para aumentar o disminuir el número del canal visualizado.
- (▲/▼/◀/▶/OK) – Le permite navegar en los menús de pantalla y ajustar las configuraciones de sistema de acuerdo con sus preferencias.
MENU – Para visualizar el menú OSD.
EXIT – Para salir de todos los menús.
SOURCE – Para visualizar el menú de entrada/raíz.
INFO – Pulse una vez para obtener información sobre el canal actual/siguiente. Pulse dos veces para obtener información de programa sobre el programa actual.
- ASPECT** – TPara alterar la pantalla entre los diferentes formatos de imagen.
SLEEP – Pulse repetidamente para navegar por entre las opciones del temporizador.
AUDIO – Para alterar el idioma de audio (si está disponible esta opción).
SUBTITLE – Para alterar el diálogo en el fondo de la pantalla (encendido/apagado).
TEXT – En modo de teletexto - Para entrar en el teletexto
TEXT HOLD - Modo de teletexto - Mantener la página actual
TEXT DVD ZOOM - Modo DVD - Zoom para aumentar el tamaño de imagen
 - Modo de teletexto - Para cambiar el tamaño de la pantalla en el modo de teletexto
 ⏻ **DISPLAY** – Para apagar la pantalla cuando se escucha la radio.
DVD MENU/Rec² – Modo DVD - Para mostrar el menú del disco DVD
 Modo PVR - Para grabar el programa que está siendo emitido en el televisor.
DVD SETUP¹/Rec List² – En modo DVD - Para mostrar el menú de configuración del DVD - Modo PVR - Abre la lista de lo que haya grabado anteriormente.
 ⏮ – Para reiniciar el capítulo actual
 ▶ – Para pasar al próximo capítulo
 ■/▲¹ – Para parar la reproducción / Pulse durante 2 segundos para expulsar el disco.
 ⏪ – Para reproducir en modo de retroceso rápido.
 ⏩ – Para reproducir en modo de avance rápido.
 ⏹ – Para reproducir/parar.
GOTO¹ – Modo DVD - Para ir a un capítulo específico
A-B¹ – Modo DVD - Pulse una vez para establecer el punto, pulse una segunda vez para volver al punto de origen
ANGLE¹ – Modo DVD - Repite la reproducción
REPEAT – Modo DVD¹ - Modo USB - Repite la reproducción
Teclas Roja, Verde, Amarilla, Azul - Otras funciones de teletexto y de menú OSD
Tecla Amarillo 3D³ - cambia entre diferentes configuraciones 3D.

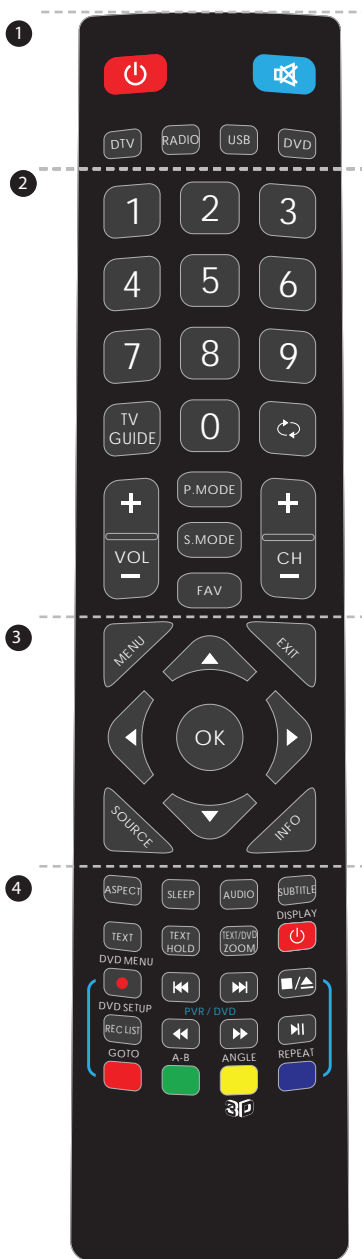



1 - funciones disponibles sólo para los televisores con reproductor de DVD integrado

2 - funciones disponibles sólo para los televisores con PVR integrado

3 - funciones disponibles sólo para los televisores con 3D

Botones de TV

	Expulsar el disco *
	Reproducción / Pausa del disco *
Vol-	Volumen abajo y menú izquierda
Vol+	Volumen arriba y menú derecha
CH-	Programa/Canal abajo y menú abajo
CH+	Programa/Canal arriba y menú arriba
MENU	Visualización Menú/OSD
SOURCE	Visualización Menú/OSD
STANDBY	Encender/Apagar

Selección de Entrada/Raíz de Modo



Para alternar entre las diferentes entradas/conexiones.



















a) Utilizando los botones del mando a distancia:

1. Pulse [SOURCE/ AV] – El menú de raíz aparecerá.
2. Pulse [▼] or [▲] para seleccionar la entrada deseada.
3. Pulse [OK].

b) Utilizando los botones en el Televisor:

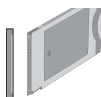
1. Pulse [SOURCE].
2. Navegue hacia arriba/hacia abajo utilizando los botones CH+/CH- hasta la entrada/raíz deseada.
3. Pulse Vol+ para alterar la entrada/raíz hasta aquella que desee seleccionar.

Connections

  <p>USB Porta USB</p>	  <p>HDMI 1, 2 Entrada HDMI 1, 2</p>
  <p>VGA / PC IN Entrada VGA-PC</p>	  <p>VGA/PC (Audio In) Entrada para audio de PC de 3,5mm</p>
  <p>YPbPr Mini Component HD Input</p>	  <p>AV IN Mini AV - CVBS (Video) + R / L audio para video y YPbPr</p>
  <p>RF IN Entrada de Antena RF/TV</p>	 <p>CI CARD IN Entrada para tarjeta de Interfaz Común</p>
  <p>COAX Salida Digital Coaxial</p>	  <p>EARPHONE Salida de 3,5mm para auriculares</p>

* - sólo para los modelos seleccionados

Conexiones

Conexión de Cámara de Vídeo, Máquina Fotográfica o de Consola de Juegos

La fuente debe estar configurada para Vídeo.

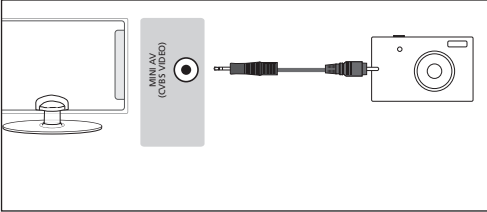

Conexión de un Dispositivo de Alta Definición (HD)

Opción 1 – vía cable HDMI para HDMI. Un cable de HDMI puede transmitir vídeo y audio y le permite disfrutar del vídeo y audio de calidad digital con una mínima pérdida de calidad. La Entrada/Raíz de TV debe estar configurada para HDMI.

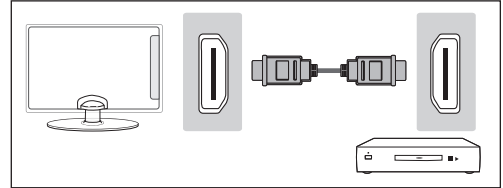

Opción 2 - a través del cable de componentes o cable mini-YPbPr

Si tiene un cable desde el dispositivo que tiene conectores ROJO, VERDE, AZUL, ROJO Y BLANCO, debe utilizar el adaptador "YPbPr para mini-YPbPr" para conectar a través de componentes (ver imagen) y por cable de audio (para el sonido). Si el dispositivo no está equipado con la entrada estándar YPbPr, use el conector mini-YPbPr. La fuente de señal debe ser parametrizada en "componentes".

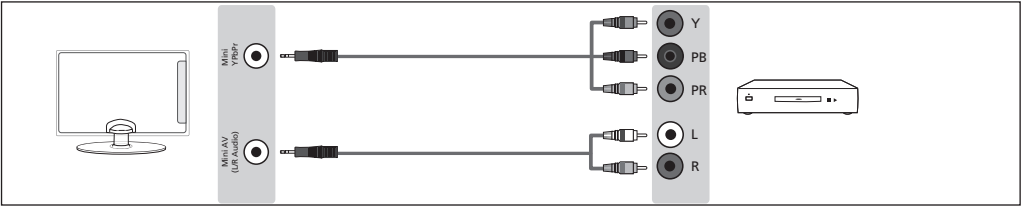

Conexión de la TV al PC (usando como monitor de computadora) *

Conecte la entrada de VGA con la salida de la tarjeta gráfica del PC mediante un cable VGA (no suministrado) para el vídeo. Si usted desea utilizar los altavoces integrados de la televisión utilice un cable audio M/M de 3,5 mm entre la salida de audio del PC y la entrada de audio PC del televisor (cable no suministrado). La fuente de señal debe ser parametrizada a "VGA/PC".

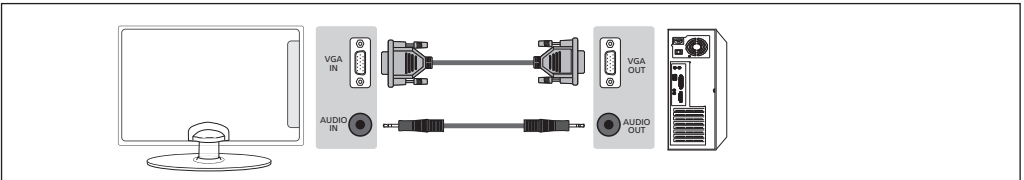

Nota:

La utilización de la TV como monitor debe realizarse exclusivamente a través de la entrada VGA. La entrada HDMI está preparado para el uso de contenidos digitales de otros dispositivos electrónicos.

Navegación en el menú

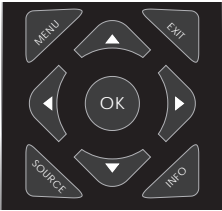

Para acceder a este menú, pulse el botón [MENU] en el mando a distancia. Para entrar en el menú pulse [OK].

Si desea efectuar alteraciones en alguna de las configuraciones de origen, utilice los botones de navegación (▲/▼/◀/▶).

Para confirmar cualquier configuración pulse el botón [OK]. Para salir de este menú en cualquier momento, pulse el botón [EXIT].

Menu de canales



Sintonización automática - le permite volver a sintonizar el televisor para todos los canales digitales, estaciones de radio digitales y canales analógicos.

TV analógica - Sintonización manual - Le permite sintonizar manualmente su señal analógica.

Sintonización manual CADTV - Le permite sintonizar manualmente su señal digital.

Editar programa - Le permite eliminar, saltar y añadir canales favoritos.

Lista prog - Lista sus llamadas de atención sobre programas.

Inform. de señal - Información sobre la fuerza de señal.

Información CI - Los servicios "Pay per view" requieren la inserción de un "smartcard" en la TV. Si suscribe un servicio "Pay per view" la operadora le suministrará una "CAM" y un "smartcard". La "CAM" podrá entonces ser introducida en la Porta de Interfaz Común (Entrada para Tarjeta CI).

Menú de imagen



Modo de Imagen - Escoja entre las siguientes pre-configuraciones.

Estándar	Configuraciones de origen
Dinámico	Configuraciones recomendadas para imágenes en movimiento rápido
Suave	Para colores más claros y menos brillo
Personal	Le permite alterar manualmente todas las configuraciones
Ecohome	Consuma un 15% menos de energía.

Contraste - Altera el equilibrio entre negros y blancos.

Brillo - Aumenta o disminuye el brillo de la imagen.

Color - Aumenta el color de negros y blancos.

Matriz - Le permite aumentar o disminuir el nivel de tintos en la imagen.

Nitidez - Aumenta o disminuye la nitidez de la imagen.

Temperatura del Color - Escoja entre las siguientes pre-configuraciones.

Fría	Aumenta los tonos azules de la imagen
Normal	Configuraciones de origen
Cálida	Aumenta los tonos rojos de la imagen

Reducción de Ruido - Escoja entre las siguientes pre-configuraciones.

Desactivado	Desactiva la reducción de ruido
Bajo	Ajuste de sistema reducido
Medio	Ajuste de sistema medio
Alto	Ajuste de sistema máximo
Predeterminado	Configuraciones de origen

Consejo: si no pulsa ningún botón durante 10 segundos, saldrá del menú automáticamente. Puede alterar el límite de tiempo antes de que el menú se desactive automáticamente – vea la sección Duración del Menú.

Manejo de menú TV

Menú de sonido



Modo de sonido - Escoja entre las siguientes pre-configuraciones.

Estándar	Configuraciones de origen
Música	Enfatiza la música sobre as voces
Película	Ofrece sonido en directo y completo para películas
Personal	Selecciona sus configuraciones de sonido personales
Deportes	Enfatiza el sonido para deportes

Consejo: los niveles de Agudo y Bajo únicamente pueden ser ajustados cuando el modo de sonido 'Personal' está seleccionado.

Agudos - Para ajustar la intensidad de alta frecuencia en el sonido.

Bajos - Para ajustar la intensidad de baja frecuencia en el sonido.

Equilibrio - Para alternar el sonido entre los altavoces izquierdo y derecho.

Volumen Automático - Cuando estive seleccionado la opción "Encendido", el volumen se mantendrá a un nivel constante independientemente de la entrada/raíz.

Salida Digital - Esta es la salida Audio COAXIAL digital. Escoja entre las siguientes opciones:

Apagado	Apagado
PCM	Seleccione esta opción si está conectado a un sistema de Hi-Fi Estéreo vía cable coaxial (O PCM (Pulse-code modulation) es una representación digital de una señal analógica)
Automática	Selecciona automáticamente las mejores configuraciones

Conmutador AD - Aumente o disminuya el volumen general.

Menú de hora



Reloj - Configure la hora y la fecha.

Hora de apagado - Le permite configurar un tiempo específico para que su TV se apague.

Hora de encendido - Le permite configurar un tiempo específico para que su TV se encienda. El canal que será emitido será el que estaba sintonizado anteriormente y también el nivel del volumen. Puede configurar esta función para que se repita todos los días o en un determinado día.

Huso Horario - Altere el fuso horario actual.

Temp. dormir - Le permite configurar el temporizador para que el televisor se apague automáticamente tras un determinado período de tiempo. Apagado -> 10min -> 20min -> 30min -> 60min -> 90min -> 120min -> 180min -> 240min.

Apagado autom. - Active y desactive la función.

Tiempo de OSD - Le permite ajustar la cantidad de tiempo de permanencia del Menú On Screen en la pantalla antes de que este desaparezca.

Menú de bloquear



Bloquear sistema - Le permite bloquear o desbloquear el menú. Se le pedirá una clave de 4 dígitos. Utilice el botón ◀ para cancelar la inserción de la clave. Utilice el botón ▶ para limpiar. La clave de origen es 0000.

Intr. Contraseña - Cambio de la contraseña predeterminada.

Bloquear programa - Bloqueo de canales específicos

Controlo paterno - Bloqueo de los canales de televisión basado en la restricción de edad.

Llave de teclado - Bloqueo de los botones del televisor.

Menú de configuración



Lengua - Le permite alterar el idioma del menú.

Idioma para TT - configuración de codificación para la correcta visualización de caracteres de teletexto.

Idiomas para subtítulos - Le permite seleccionar el idioma de los subtítulos en el modo de TV digital.

Idioma del sonido - Le permite seleccionar el idioma de audio en el modo de TV digital.

Ayuda para sordos - si la señal proporciona soporte para la personas con problemas de audición, los subtítulos pueden mostrarse pulsando "Subtítulo". Al activar esta opción y al cambiar a un canal con soporte para gente con problemas de audición, los subtítulos auditivos se activan automáticamente.

Sistema de archivos PVR * - Controla el sistema de archivos del dispositivo USB conectado y muestra información sobre el resultado de control.

Relación de aspecto - El formato de la imagen puede variar de acuerdo con el canal/emisión. Existen algunas opciones diferentes para satisfacer sus necesidades.

Automática	Exhibe automáticamente el mejor formato de imagen. La imagen está en la posición correcta. Podrá haber líneas negras en el fondo/parte superior y/o en los lados.
Pantalla completa	Exhibirá la imagen de la emisora sin ninguna alteración.
Zoom 1 / Zoom 2	La imagen está en la proporción correcta pero será aumentada para rellenar la pantalla.
4:3	Exhibe la imagen 4:3 en tamaño original. Las barras laterales aparecerán mostradas para rellenar la pantalla 16:9.
16:9	Llena la pantalla con una señal 16:9.

Pantalla Azul - Altera el fondo cuando no hay entrada entre un fondo claro y azul (Únicamente disponible en algunas fuentes).

Primera instalación - Inicia la instalación por primera vez.

Restablecer predeterminados- Esta función reconfigura los menús para las configuraciones de origen.

Actualización el Software (USB) - De vez en cuando, podremos lanzar un nuevo firmware para mejorar el funcionamiento del

televisor (disponible para descarga). Este menú le permite instalar el nuevo software/firmware en el televisor. Tendrá más detalles específicos sobre cómo efectuar este paso al abrir el firmware. Contacte con la línea de apoyo o consulte en la sección de 'apoyo al producto' en la página web.

HDMI CEC - Le permite controlar los dispositivos conectados a través de HDMI con el mando a distancia del televisor.

Apagado automático - activa / desactiva automáticamente los dispositivos conectados a través de HDMI CEC.

Menú de dispositivo periférico - Permite acceder al menú del dispositivo periférico y operar su menú con el mando a distancia del televisor.

HDMI ARC - Envía la señal de audio de la recepción terrestre / satélite al receptor AV a través de HDMI sin necesidad de cables adicionales de audio. Esta función sólo está disponible en HDMI 2.

HDMI CEC debe ser compatible con el dispositivo conectado.

Configuraciones del ordenador



Ajuste Auto - Le permite configurar automáticamente el televisor para que pueda ser utilizado como un monitor de ordenador.

Disposición H - Altera la posición horizontal de la imagen.

Disposición V - Altera la posición vertical de la imagen.

Tamaño - aumenta el tamaño de la imagen.

Fase - Para ajustar el tiempo de atraso de la fase para reducir el ruido de la imagen.

Reconfiguración de Posición - Retoma las configuraciones originales.

Consejo: si deja el ordenador inactivo por un determinado período de tiempo, el televisor pasará a estado de hibernación (la pantalla se apagará para ahorrar energía). Para encender nuevamente, pulse el botón Standby.

Manejo de menú TV

7 Días de TV Guía

GUÍA DE PROGRAMAS			
00:00 - 06:00 17 Ene 2007			
Sin información			
17 Ene 2007 04:23:14		17 Ene 2007	
1	MediasCom HD1	00:00-06:00	Beautiful World
2	AFD0, 4:3	06:00-06:30	Fact Or Fiction?
3	MTV3	06:30-07:00	Dream Chasers
4	Nelonen	07:00-07:30	When The Time Comes
5	AFD2, 16:9	07:30-08:30	Teman...anugerahku
6	Subtv	08:30-09:00	Beautiful World
7	AFD3, 16:9	09:00-09:30	Ultra Space
8	AFD3, 4:3	09:30-10:00	Fact Or Fiction?

● Recorder ● El último día ● Día siguiente
 ● Desplazar Imagen [INFO] Detalles [EXIT] Terminar

La Guía de TV está disponible en el modo de TV Digital. Suministra información sobre los programas que están siendo emitidos (cuando sea compatible con el canal digital). Puede ver la hora de inicio y fin de todos los programas y en todos los canales para los 7 días siguientes y puede configurar llamadas de atención.

1. Pulse [TV Guide]. Los siguientes 7 días de la guía de TV aparecerán.
2. Navegue por el menú utilizando ▼▲▶◀
Ahora puede:
 Establecer un aviso pulsando VERDE.
 Ver día anterior pulsando AMARILLO.
 Ver el día siguiente pulsando AZUL.
3. Pulse [EXIT] para salir de la Guía de TV 7 días.

Modo USB / Reproductor multimedia

El modo USB permite la reproducción de varios tipos diferentes de contenido que haya almacenado en su PenDrive USB. Al pasar a la fuente USB aparecerá la pantalla de menú anterior. El contenido estará dividido en Fotografía, Música, Película y Texto según el tipo de archivo.



4. Puede navegar por los menús utilizando los botones de navegación ▲/▼/◀/▶ Para confirmar el elemento que desea reproducir/visualizar pulse el botón [OK].

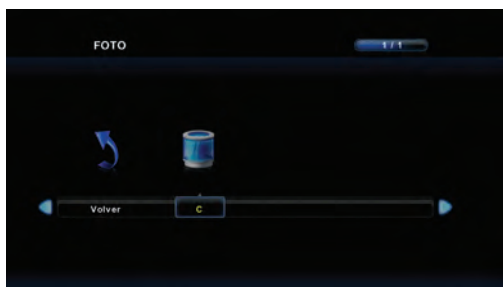

5. Seleccione el drive deseado. (Si su drive sólo tiene una partición, únicamente podrá ver un elemento).



6. Puede ahora acceder al elemento. Pulse OK para visualizar.



7. Al visualizar controle el elemento utilizando

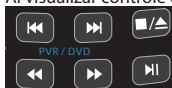

o seleccionado (i) y utilizando ▲/▼/◀/▶ y pulse [OK].

Manejo de menú TV

Grabación USB - modo digital / TDT *

Este televisor integra la posibilidad de instalar un dispositivo USB para grabación de programas. Esta función está disponible en modo TDT / digital cuando se utiliza junto con un Pen Drive USB o disco duro USB. Los beneficios de esta función son los siguientes:

- Pausa del programa en vivo y reproducción, avance rápido y rebobinado (de la televisión en directo).
- Un botón de grabación, si decide que desea grabar el programa actual o programar una grabación desde la Guía de TV de 7 días.

Debido a la naturaleza del producto, es necesario utilizar una Pen Drive USB de alta velocidad (como el televisor lee y escribe en la memoria al mismo tiempo, algunas tarjetas de memoria pueden ser inadecuadas).

Especificación mínima - Pen Drive USB

Velocidad de lectura	20 MB/s (mega bytes por segundo)
Velocidad de escritura	6 MB/s (mega bytes por segundo)

Si desea utilizar un disco duro portátil USB de capacidad superior a 32 GB, por favor refiérase a la sección de preguntas frecuentes en la parte posterior de esta guía.

Pausa en directo (Time Shift) *

La pausa de la emisión en directo es muy simple.



- Ⓜ - Pulse el botón de reproducción / pausa y pausa la televisión y el contenido en directo se grabará. Para volver a ver el contenido prensa la reproducción / pausa de nuevo.
- Ⓜ - Prensa rápida hacia adelante para avanzar en una grabación (es decir, saltarse los anuncios).
- Ⓜ - Pulse rebobinar para volver en una grabación (es decir, si usted rápidamente transmitió demasiado lejos).

AVISO: Este televisor incluye un sintonizador de TV, por lo que sólo se puede grabar el canal que está viendo o grabar un canal mientras el televisor está en modo de espera.

Un Botón de grabación

En cualquier momento usted puede decidir para grabar el canal actual que está viendo. Para ello es necesario pulsar el botón [REC].

AVISO: Este televisor incluye un sintonizador de TV, por lo que sólo se puede grabar el canal que está viendo o grabar un canal mientras el televisor está en modo de espera.

Nota: La función de grabación USB sólo es disponible en modo de televisión digital (TDT). Debido a las leyes sobre derechos de autor, copia ilegal y grabación, no es posible grabar a / de cualquier otra fuente de entrada / salida.

* - Disponible en los modelos con grabador PVR

Manejo de menú TV

DVD Menu *

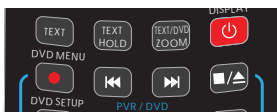

Para acceder a este menú, pulse el botón [D. SETUP] en el mando a distancia.

Si desea realizar cambios en los parámetros por defecto, utilice los botones ▲ ◀ ▼ ▶. Para confirmar, pulse [OK]

Para salir del menú, pulse [EXIT].

Configuración General

Pantalla de TV

4:3 PS	formato tradicional, de uso frecuente en las viejas películas
4:3 LB	formato tradicional que se adaptó para la pantalla ancha
16:9	Formato de pantalla ancha

Idioma de OSD - Para determinar el idioma del menú de DVD.

Configuración de Áudio

Configuración de Altavoces

I/D	Lt/Rt downmix
Estéreo	Stereo downmix

Configuración de Dolby Digital

Dual Mono

Estéreo	Los dos canales de audio (por defecto)
L-Mono	Señal Mono solo en el canal izquierdo
R- Mono	Señal Mono solo en el canal derecho
Mix Mono	Señal Mono en ambos canales

Dinámico - Para aumentar / disminuir el rango dinámico del sonido digital.

Página de Preferencias

Tipo de TV

TV PAL	Estándar en Europa Central
Multi	Formato Multisync
TV NTSC	Utilizado en Norte America, Japón, etc...

Por Defecto - Para restablecer los ajustes de fábrica

* - Disponible en los modelos con DVD integrado.

Preguntas frecuentes

General	Me gustaría tener un sonido más alto conectando altavoces adicionales.	<p>Dependiendo de las conexiones y del modelo de la TV, es posible conectarla a un amplificador externo o a un sistema de sonido (sujeto a las conexiones/entradas en el dispositivo) de la siguiente forma:</p> <ol style="list-style-type: none"> 1) Conecte un cable COAXIAL de la salida COAXIAL de la TV a la entrada COAXIAL de su amplificador/sistema de sonido 2) Conecte una clavija de 3,5mm al cable audio L/R* de la clavija de auriculares que encontrará en la TV (donde proceda) a la entrada L/R de su amplificador/sistema de sonido. Por favor tenga en cuenta que el sonido de los altavoces de la TV será desactivado. 3) En los modelos seleccionados podrá conectar un interruptor de entrada/salida SCART* con un cable audio L/R adicional* a la clavija SCART de la TV y a la Entrada Audio L/R de su amplificador/sistema de sonido. <p>Por favor tenga en cuenta que, debido a derechos de autor, no será posible crear una salida de vídeo/sonido de la TV para ciertas fuentes (ej.: HDMI, DVD, etc.).</p> <p>*los cables e interruptores mencionados están disponibles para compra en separado o en venta de segunda mano.</p>
General	¿Por qué algunas opciones en el menú no están disponibles y aparecen en gris?	Algunas opciones únicamente están disponibles para algunas fuentes, como HDMI o PC/VGA. Estas no estarán disponibles para otras fuentes en las que no tienen efecto.
TV	Sintonicé la TV Digital TV pero no recibo ningún canal o todos los canales que recibo sufren caídas de señal	<ol style="list-style-type: none"> 1) Verifique si está en una área en la que exista recepción de señal TDT. 2) Verifique que está utilizando una antena que pueda recibir una buena señal digital. En la mayoría de los casos, necesitará una antena exterior de alto alcance/banda larga. En zonas en las que exista una excelente cobertura TDT, podrá utilizar una antena tipo loft, pero es muy probable que también necesite conectar un amplificador entre la parte trasera de la TV y la clavija de la antena de TV. Infelizmente, para recibir una señal digital suficientemente buena, no será posible utilizar una antena portátil/de interior.
TV	Sincronicé nuevamente mi televisor pero cuando la apago no memoriza los canales.	Complete como en la primera instalación. Por favor, para ello, consulte la sección Menú de Configuración.
Grabador VCR/DVD	Conecté la TV a mi grabador VCR o DVD a través del SCART pero no graba.	Además de la conexión a través de SCART, debe conectar el cable de antena del enchufe de la pared a su Grabador VCR/DVD y otro cable de antena del Grabador VCR/DVD a la TV.
Consolas de Juego	Conecté mi PS3 a la TV a través del HDMI, pero no recibo ninguna imagen o sonido en mi Televisor.	<ol style="list-style-type: none"> 1) Asegúrese de que la raíz de la TV está configurada para HDMI. 2) Verifique que las configuraciones de su PS3 están en conformidad con las indicadas en el manual de instrucciones de la PS3.
Consolas de Juego	Conecté mi Xbox 360 a la TV a través de Cables de Componente (Rojo, Verde y Azul) pero no recibo ningún sonido.	Los cables de componente únicamente suministran imágenes HD. Para tener sonido necesitará conectar los cables audio Rojos y Blancos en la Xbox a las entradas Rojas y Blancas que encontrará en la parte trasera de la TV. Por favor consulte la sección Conexiones.

Especificaciones técnicas

Modelo	23/157J-GB-3B-HKU 23/157J-GW-3W-HKU 23/157J-GB-3B-HKUP 23/157J-GW-3W-HKUP 23/157I-GB-3B-HBKU 23/157I-GW-3W-HBKU 23/157I-GB-3B-HBKUP 23/157I-GW-3W-HBKUP	23/157I-GB-3B-HKDU 23/157I-GW-3W-HKDU 23/157J-GB-3B-HKDUP 23/157J-GW-3W-HKDUP 23/157I-GB-3B-HBKDU 23/157I-GW-3W-HBKDU 23/157I-GB-3B-HBKDUP 23/157I-GW-3W-HBKDUP
Tamaño Pantalla (diagonal)	23"/58cm	23"/58cm
Resolución	1366 x 768	1366 x 768
Ratio de Contraste	4000:1	4000:1
Brillo cd/m2	250	250
RF	Antena 75 Ohm / PAL-SECAM	
Video Entradas Entradas / Salidas de Sonido	1 x Composite/CVBS, 1 x Componente (YPbPr - 1080p) 2 x HDMI (1080p), 1 x L/R entrada áudio partilhada de Composite/CVBS & YPbPr (componente), 1 x VGA/PC entrada video, 1 x 3,5 mm PC entrada audio, 1 x Salida para auriculares, 1 x COAX	
Porta USB	1	
Potencia de Sonido W	2 x 3	
Tensión de Energía	AC 110V~240V; 50/60Hz	
Consumo de Energía (Ecohome/Max/StandBy/Annum; EEI)	20/40/0,5W / 29kWh; A	20/50/0,5W / 29kWh; A
Dimensiones con Soporte (mm)	574,5 x 150 x 396,2	574,5 x 150 x 396,2
Dimensiones sin Soporte (mm)	574,5 x 40 x 362	574,5 x 40 x 362
Peso Líquido (Kg)	6,0	6,5



Consignes de sécurité importantes



Veillez lire attentivement ces consignes de sécurité et respectez les avertissements suivants avant d'utiliser l'appareil:

- ☛ Ce téléviseur, d'un poids de plus de 20 kg, doit être soulevé et transporté par deux personnes au moins.
- ☛ Faites attention ! Ce téléviseur ne contient pas de pièces réparables par l'utilisateur. En cas de défaut, contactez le fabricant ou le service agréé. Le contact avec certaines pièces à l'intérieur de l'appareil peut présenter un danger de mort. La garantie n'est pas prévue pour les défauts issus d'interactions non professionnelles !
- ☛ Ne retirez pas la partie arrière de l'appareil.

Pour empêcher la propagation d'un incendie, gardez toujours les bougies et autres flammes nues à distance de se produit.



- ☛ Cet appareil est conçu pour recevoir et reproduire des signaux vidéo et audio. Toute autre utilisation est strictement interdite.
- ☛ La distance idéale pour regarder la télévision est d'environ cinq fois la diagonale de l'écran. Un éclairage provenant d'autres sources se projetant sur l'écran peut générer des reflets et altérer la qualité d'image.
- ☛ Veuillez prévoir une ventilation suffisante et une distance appropriée de l'appareil par rapport aux autres meubles.
- ☛ Installez le produit à au moins 5 cm du mur pour permettre une bonne ventilation.
- ☛ Le téléviseur est conçu pour être utilisé dans un climat modéré
- ☛ Le poste de télévision est exclusivement conçu pour fonctionner dans un lieu sec. Si vous l'utilisez en extérieur, veuillez vous assurer qu'il est protégé contre l'humidité (pluie, éclaboussures). N'exposez jamais l'appareil à l'humidité.
- ☛ Ne placez pas de conteneurs d'eau sur l'appareil, comme des vases, etc. Ceux-ci pourraient être renversés, ce qui présenterait un danger électrique. Placez l'appareil exclusivement sur des surfaces planes et stables. Ne placez pas d'objet comme un journal ou des couvertures, etc. sur ou sous l'appareil.
- ☛ Veillez à ne pas placer l'appareil sur des câbles d'alimentation électrique, car cela pourrait les endommager. Les téléphones mobiles et autres dispositifs comme des adaptateurs de réseau WLAN, des caméras de surveillance à transmission de signaux sans fil, etc. peuvent générer des interférences électromagnétiques et il ne faut pas les placer à proximité de l'appareil.
- ☛ Ne placez pas l'appareil près d'éléments chauffants ou dans un lieu directement exposé à la lumière du soleil, car cela affecte négativement le refroidissement de l'appareil. Le stockage de chaleur est dangereux et cela peut considérablement réduire la durée de vie de l'appareil. Pour assurer la sécurité, demandez à une personne qualifiée de retirer la saleté de l'appareil.
- ☛ Essayez d'éviter d'abîmer les câbles secteur ou (s'il est inclus dans la livraison) l'adaptateur secteur. L'appareil ne peut être connecté qu'avec un câble/adaptateur secteur fourni.
- ☛ Les orages sont dangereux pour tous les appareils électriques. Si le câblage secteur ou d'antenne est frappé par la foudre, l'appareil peut être endommagé, même s'il est éteint. Il faut donc débrancher tous les câbles et connecteurs de l'appareil avant l'orage.
- ☛ Pour nettoyer l'écran de l'appareil, utilisez uniquement un chiffon humide et doux. N'utilisez que de l'eau propre, jamais de détergent et surtout aucun dissolvant.

Avvertissement:

- ☛ Ne connectez jamais des dispositifs externes à un appareil sous tension. Il faut non seulement éteindre le téléviseur, mais aussi les dispositifs qui y sont raccordés ! Branchez la fiche de l'appareil dans une prise murale après avoir raccordé les dispositifs externes et l'antenne !
- ☛ Veillez toujours à prévoir un accès libre à l'interrupteur principal de l'appareil et à sa fiche secteur.
- ☛ L'appareil n'est pas conçu pour être utilisé dans un lieu de travail équipé d'écrans.
- ☛ L'utilisation systématique des écouteurs à un volume élevé peut entraîner une diminution irréversible de l'acuité auditive.
- ☛ Assurez-vous de jeter cet appareil et ses composants, y compris ses piles, conformément aux normes environnementales. En cas de doute, veuillez contacter votre autorité locale pour des détails sur le recyclage.
- ☛ Lors de l'installation de l'appareil, n'oubliez pas que les surfaces de meubles sont traitées avec divers vernis, plastiques, etc. ou qu'elles peuvent être polies. Les additifs contenus dans ces produits peuvent détruire le matériau de base du pied de l'appareil. Ceci entraînera une accumulation de ce matériau dans la surface de meuble, ce qui est difficile, voire impossible à éliminer.
- ☛ L'écran de votre téléviseur répond à des exigences de haute qualité et les éventuels pixels accidentellement défectueux ont été plusieurs fois contrôlés en détails. En raison des propriétés technologiques du procédé de fabrication, il n'est pas possible d'éliminer totalement l'existence d'une petite quantité de points défectueux sur l'écran (même avec le soin optimal fourni en cours de production). Ces pixels défectueux ne sont pas considérés comme des défauts en terme de conditions de garantie, si leur étendue ne dépasse pas les limites définies par la norme DIN.

Consignes de sécurité importantes

Informations importantes concernant l'utilisation de jeux vidéo, d'ordinateurs, de sous-titres ou d'autres affichages d'images fixes.

- ☛ Une utilisation prolongée d'un programme à images fixes peut entraîner une „image fantôme“ permanente sur l'écran LCD (on l'appareil parfois à tort la „brûlure de l'écran“). Cette image fantôme est alors visible en permanence sur l'écran en arrière-plan. Il s'agit d'un dommage partiellement irréversible. Vous pouvez éviter un tel dommage en respectant les instructions suivantes :
- ☛ Réduisez le réglage de luminosité/contraste à un niveau d'affichage minimal.
- ☛ N'affichez pas l'image fixe pendant une période prolongée. Évitez d'afficher:
 - » l'heure et les graphiques de télétexte,
 - » le menu TV/DVD, par ex. contenu DVD,
 - » dans le mode „Pause“ (attente) : N'utilisez pas ce mode pendant longtemps, par ex. lorsque vous regardez un DVD ou une vidéo.
 - » Éteignez l'appareil si vous ne l'utilisez pas.

Piles

- ☛ Observez la polarité correcte lors de l'insertion des piles.
- ☛ - N'exposez pas les piles à des températures élevées et ne les placez pas dans des endroits où la température peut augmenter subitement, par ex. près d'un feu ou à la lumière solaire directe.
- ☛ - N'exposez pas les piles à une chaleur rayonnante excessive, ne les jetez pas au feu, ne les démontez pas et n'essayez pas de recharger des piles non rechargeables. Elles risqueraient de fuir ou d'exploser.
 - » N'utilisez jamais simultanément des piles différentes ou ne mélangez pas des piles neuves avec des piles usagées.
 - » Jetez les piles conformément aux normes respectueuses de l'environnement.
 - » La plupart des pays de l'UE réglementent la mise au rebut des piles par la loi.











Traitement des déchets d'équipements électriques et électroniques (DEEE)

- ☛ Ne jetez pas cet appareil avec les déchets municipaux non triés. Rapportez-le à un point de collecte agréé pour le recyclage des DEEE. En faisant cela, vous aiderez à conserver les ressources et protéger l'environnement. Contactez votre revendeur ou les autorités locales pour plus d'informations.



Contenu de la boîte

Les pièces suivantes accompagnent ce téléviseur:

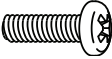
	
1x TV	1x télécommande
	
2x piles AAA	1x Mode d'emploi
	
1x pied 1x le col de support	1x câble RF
	
1x câble Mini composante vers Composante*	1x câble Mini CVBS vers câble CVBS*
	
1 x SCART vers mini câble CVBS *	1 x Kit d'installation

* - Sur certains modèles

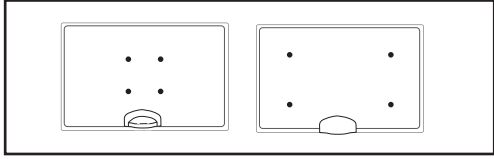

Pour un visionnage optimal, si le montage mural du téléviseur est supérieur au niveau des yeux, le téléviseur doit être incliné vers le bas pour que l'écran soit, en face'. Consultez les figures 1 et 2

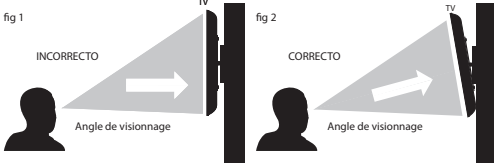

Avis important

Ci-dessous, nous décrivons la méthode pour fixer le téléviseur à proximité d'un mur en toute sécurité. Si vous n'arrivez pas à fixer le téléviseur à son support (table) à l'aide d'une vis, nous vous recommandons de le fixer à l'aide d'une sangle et d'un boulon à œil.

Veillez-vous assurer que les enfants ne peuvent faire basculer le téléviseur, y grimper ou s'y accrocher. Un téléviseur mal fixé peut entraîner de graves blessures à vous et vos enfants. La sangle de sécurité doit être tendue horizontalement entre le mur et le téléviseur.



Fixation du pied

Veillez suivre les instructions de la notice d'installation du stand - page 98

Montage mural du téléviseur

Ce téléviseur nécessite un montage mural VESA 100 ou équivalent.

1. Retirez les quatre vis mises en évidence ci-dessous.
2. Il est maintenant possible d'installer facilement le montage mural dans les orifices de montage au dos du téléviseur. Ces orifices sont indiqués dans l'image ci-dessous.

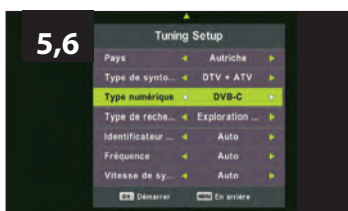
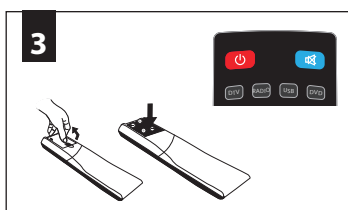
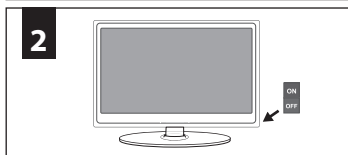
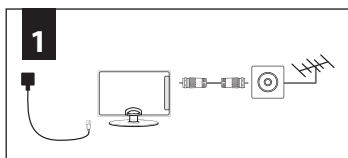

Démarrage - configuration initiale

1. Avec le câble RF fourni, raccordez le téléviseur à la prise murale de l'antenne de télévision. Raccordez le câble d'alimentation électrique à la prise électrique.
2. Allumez l'appareil avec marqué interrupteur ON/OFF
3. Insérez les piles fournies dans la télécommande et appuyez sur le bouton Veille pour allumer le téléviseur.
4. Vous verrez ensuite l'écran de configuration initiale. S'il n'apparaît pas, appuyez sur la touche [MENU] de la télécommande, puis sur 8-8-8-8, et le menu apparaîtra. Appuyez sur OK sur la télécommande et la syntonisation commencera. Dans le cadre de nos efforts continus pour réduire la consommation d'énergie, nous avons ajouté une nouvelle fonction à ce téléviseur, appelée Ecohome (elle apparaîtra sur l'écran de première installation). En utilisant cette fonction, vous réduirez la consommation énergétique de votre TV d'environ 15% par rapport aux autres modes. La luminosité de l'image est réduite lorsque vous utilisez la fonction Ecohome. Si ce mode n'est pas adapté à votre environnement, vous pouvez choisir un autre mode si nécessaire.
(Veillez noter que le mode Professionnel est le mode optimal par défaut, cependant la consommation énergétique est d'environ 15% supérieure à celle du mode Ecohome). Choisissez votre langue, le pays et de l'environnement. Réglez LCN sur ON si vous voulez organiser les chaînes trouvées selon les préférences des cablo-opérateurs (cela s'applique uniquement aux chaînes DVB-C). Appuyez sur OK sur la télécommande et le réglage va commencer.
5. Dans l'étape suivante, sélectionnez votre type de radiodiffusion numérique. Vous pouvez choisir entre DVB-T (TNT), DVB-C (câble). La section analogique sera recherchée automatiquement, puisque la plupart des réseaux câblés comprend des canaux analogiques.
6. Sélectionnez DVB-C, si votre téléviseur est connecté à un réseau câblé. Conservez les paramètres par défaut tant que possible. Ensuite, appuyez sur [OK] pour lancer la recherche. Si des chaînes DVB-C ne sont pas trouvées, contactez votre fournisseur d'accès pour obtenir le "network ID" valide. Puis effectuez une nouvelle recherche. Appuyez sur la touche [MENU], sélectionnez "Recherche automatique des canaux" et entrez ici l'ID de réseau obtenu. Commencez votre recherche en pressant [OK].

S'il vous manque des chaînes, c'est certainement dû à l'intensité du signal et vous devriez envisager de connecter l'amplificateur de signaux et de re-syntoniser le téléviseur. Après la syntonisation, l'écran suivant s'affichera.

Conseil: Si le téléviseur ne trouve qu'une partie des chaînes numériques, il fonctionne correctement, mais le signal reçu n'est pas suffisamment puissant. (L'intensité du signal doit être supérieure à 85% - vous pouvez voir l'intensité du signal reçu par le téléviseur lorsque vous changez les chaînes/programmes). Vous devrez augmenter la réception du signal afin de recevoir toutes les chaînes disponibles. La façon la plus économique pour le faire consiste à acheter et à raccorder un amplificateur de signaux entre le téléviseur et la prise d'antenne du téléviseur. Si cela ne résout pas le problème, vous devrez passer à une antenne de télévision numérique compatible à gain élevé

Télécommande

- ⏻ **STANDBY** – Allumez le téléviseur lorsqu'il est en veille ou vice-versa.
 🔇 **MUTE** – Coupez le son ou vice-versa.
DTV – Règle la source sur la Télévision Numérique Terrestre.
RADIO – bascule entre TV et Radio en mode numérique.
USB – Passe à la source USB.
DVD¹ - Passage à la source DVD
- 0 – 9 - 0 à 9 pour sélectionner directement une chaîne de télévision.
TV GUIDE – Ouvre le guide TV sur 7 jours (mode numérique).
 ↶ – Pour retourner à la dernière chaîne regardée.
VOL ▲/▼ – Pour augmenter/réduire le niveau sonore.
P. MODE – Naviguer entre les différents paramètres image.
S. MODE – Naviguer entre les différents paramètres audio.
FAV – Pour afficher le menu des favoris.
CH ▲/▼ – Pour passer à la chaîne suivante ou précédente.
- (▲/▼/◀/▶/OK) – Vous permet de naviguer dans les menus à l'écran et de régler les paramètres système selon vos préférences.
MENU – Pour afficher le menu d'affichage à l'écran.
EXIT – Pour quitter tous les menus.
SOURCE – Pour afficher le menu d'entrée/source.
INFO – Appuyez deux fois pour consulter les informations sur le programme en cours.
- ASPECT** – Pour faire passer l'écran entre les différents formats d'images.
SLEEP – Appuyez plusieurs fois pour passer entre les différentes options de mise en sommeil.
AUDIO – Pour modifier la langue audio (si disponible).
SUBTITLE – Pour activer/désactiver les sous-titres en bas de l'écran.
TEXT – Teletext mode – Pour saisir un télétexte
TEXT HOLD – Teletext mode - Mettre en attente la page en cours d'affichage
TEXT DVD ZOOM - DVD mode¹ – Pour agrandir - Mode Télétexte - Pour modifier la taille de l'écran en mode télétexte
 ⏻ **DISPLAY** – Pour éteindre l'écran lorsqu'on écoute la radio
DVD MENU/Rec² – DVD mode – Pour afficher le menu du disque DVD
 PVR mode - Pour enregistrer ce qui s'affiche en cours sur le téléviseur.
DVD SETUP/Rec List² – DVD mode – Pour afficher le menu de configuration DVD - PVR mode - Ouvre la liste de ce que vous avez enregistré précédemment.
 ⏮ – Pour redémarrer le chapitre courant .
 ⏭ – Pour passer au chapitre suivant .
 ■/▲ – Pour arrêter la lecture. / Appuyez pendant 2 secondes pour éjecter le disque.
 ⏪ – Pour lire en mode de retour rapide.
 ⏩ – Pour lire en mode de retour rapide.
 ⏸ – Pour lire/mettre en pause
GOTO¹ – DVD mode – Pour accéder à un chapitre spécifique
A-B¹ – DVD mode – Appuyez une fois pour définir un point, appuyez une deuxième fois pour retourner au point
ANGLE¹ – DVD mode – Sélectionner un angle de DVD différent (si disponible)
REPEAT – DVD mode¹ - USB mode – Pour répéter la lecture
Boutons Rouge, Vert, Jaune, Bleu – Autres fonctions du télétexte et de l'affichage à l'écran.
Bouton jaune 3D³ – bascule entre les différents paramètres 3D.

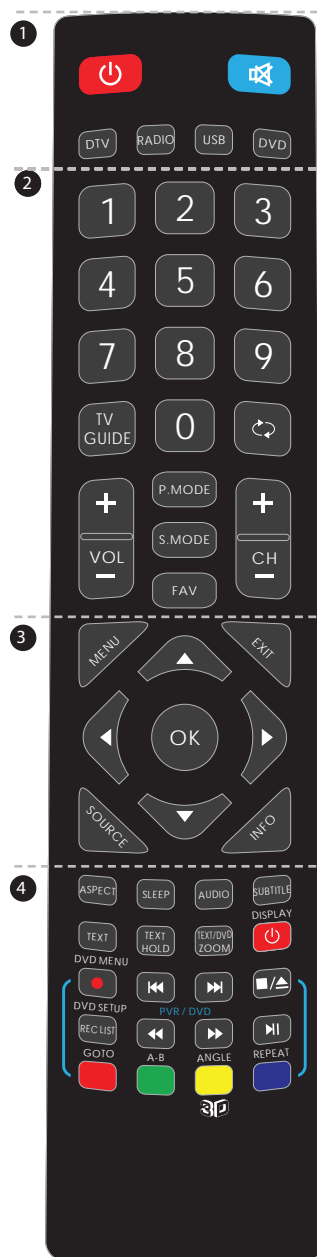



1 - fonctions disponibles uniquement pour les téléviseurs avec lecteur DVD intégré

2 - fonctions disponibles uniquement pour les téléviseurs avec lecteur de PVR intégré

3 - fonctions disponibles uniquement pour les téléviseurs avec lecteur de 3D

Boutons du téléviseur

	Ejecter *
	Lecture / Pause *
Vol-	Réduction du volume et déplacement à gauche dans le menu
Vol+	Augmentation du volume et déplacement à droite dans le menu
CH-	Passage au programme/à la chaîne précédent et déplacement vers le bas dans le menu
CH+	Passage au programme/à la chaîne suivante et déplacement vers le haut dans le menu
MENU	Affiche le Menu/l'affichage à l'écran
SOURCE	Affiche le menu de source d'entrée
STANDBY	Veille Mise sous/hors tension

Choix de l'entrée/la source



Pour passer entre les différentes entrées/connexions.

a) Utilisation des touches de la télécommande:

















1. Appuyez sur [SOURCE/ AV] – Le menu Source s'affiche.
2. Appuyez sur [▼] ou [▲] pour sélectionner l'entrée de votre choix.
3. Appuyez sur [OK].

b) Utilisation des boutons du téléviseur:

1. Appuyez sur [SOURCE].
2. Déplacez-vous vers le haut/bas à l'aide des boutons CH+ /CH- jusqu'à l'entrée/la source de votre choix.
3. Appuyez sur Vol+ pour changer l'entrée/la source par celle qui est sélectionnée.

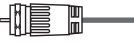
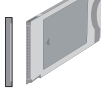
* - seulement pour les modèles sélectionnés

Connexions

 	 
USB Port USB	HDMI 1, 2 Entrée HDMI 1, 2
 	 
VGA / PC IN Entrée VGA-ordinateur	VGA/PC (Audio In) Entrée audio ordinateur 3,5 mm
 	 
YPbPr Entrée HD Mini composante	AV IN Mini AV - CVBS (vidéo) + R / L Audio Vidéo et YPbPr
 	
RF IN Entrée antenne RF / TV	CI CARD IN Entrée module d'interface commune
 	 
COAX Sortie numérique Coax	EARPHONE Sortie d'écouteur à 3,5 mm

Branchements

Connexion d'un caméscope, d'une caméra ou d'une console de jeux

Définir Entrée/Source TV sur Vidéo.

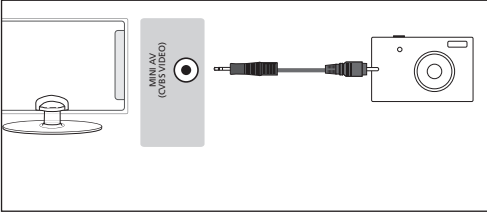

Connexion d'un dispositif haute définition (HD) Option 1 – par câble HDMI vers HDMI

Un câble HDMI peut sortir la vidéo et l'audio et vous permet de profiter d'une vidéo et d'un son de haute qualité avec une perte de qualité minimale. Définir Entrée/Source TV sur HDMI.

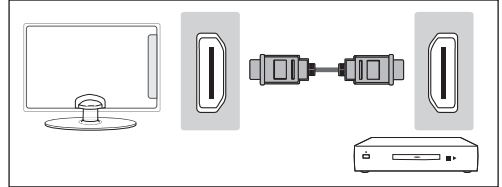

Si le câble reliant le périphérique à la TV a des terminaisons ROUGE, VERTE, BLEUE, ROUGE et BLANCHE, vous devez utiliser l'adaptateur YPbPr à mini-YPbPr (inclus) pour connecter via vidéo composante et câble audio (pour le son). Si votre appareil n'est pas équipé d'une connexion standard composante (YPbPr), utilisez l'entrée Mini-YPbPr. La source du téléviseur doit être réglé sur "Composant".

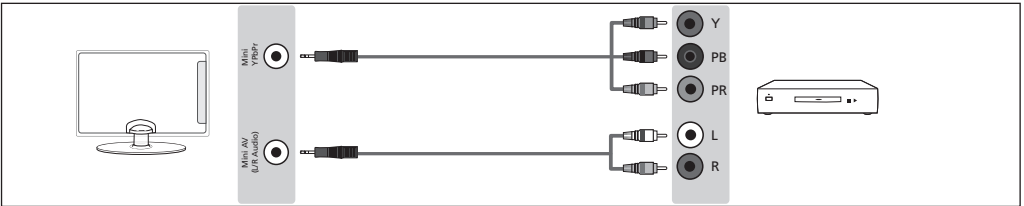

Connexion TV pour PC (en utilisant en tant que moniteur d'ordinateur)

Connectez l'entrée VGA du TV avec la sortie VGA de la carte graphique d'un PC en utilisant un câble VGA (non fourni) pour la vidéo. Si vous voulez utiliser les haut-parleurs du TV, connectez un câble audio M/M 3,5mm entre la sortie audio du PC et l'entrée Audio PC du TV (non fourni). La source doit être réglée sur VGA.

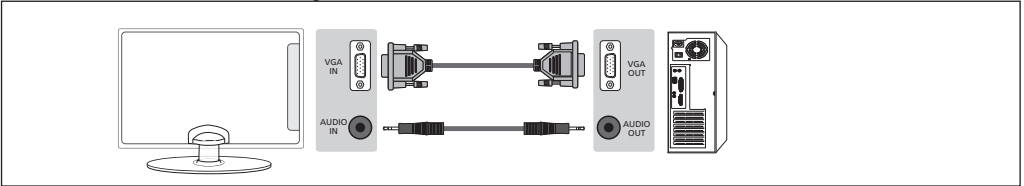

NOTE:

L'utilisation du téléviseur comme un moniteur doit être effectuée exclusivement par l'entrée VGA. L'entrée HDMI est préparée pour l'utilisation du contenu numérique à partir d'autres appareils électroniques.

Fonctionnement du menu TV

Fonctionnement du menu TV

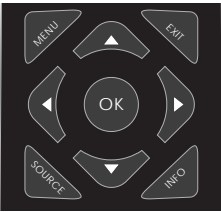

Pour accéder à ce menu, appuyez sur la touche [MENU] de la télécommande. Pour entrer dans un menu, appuyez sur [OK]. Si vous souhaitez modifier des paramètres par défaut, utilisez les touches de déplacement (▲/▼/◀/▶). Pour confirmer un réglage, appuyez sur la touche [OK].

Pour quitter ce menu à tout moment, appuyez sur la touche [EXIT].

Menu Chaîne



Réglage auto - Vous permet de re-synchroniser le téléviseur pour toutes les chaînes numériques, les stations de radio numériques et les chaînes analogiques.

Réglage manuel ATV - Vous permet de synchroniser manuellement votre signal analogique.

Réglage manuel DTV - Vous permet de synchroniser manuellement votre signal numérique.

Modification de programme - Vous permet de supprimer, d'ignorer et d'ajouter des chaînes favorites.

Calendrier - Liste de vos rappels de programmes.

Information sur le signal - Information sur la puissance du signal.

Informations CI - Les services de TV à la carte nécessitent d'insérer une „carte intelligente“ dans le téléviseur. Si vous vous abonnez à un service de TV à la carte, le fournisseur vous remettra une „CAM“ et une „carte intelligente“. Il est alors possible d'insérer la CAM dans le PORT D'INTERFACE COMMUNE (entrée de carte CI).

Menu Image



Mode Image - Choisissez entre les pré-réglages suivants.

Standard	Choisissez entre les pré-réglages suivants.
Dynamique	Paramètres recommandés pour des images à mouvement rapide
Doux	pour une couleur plus claire et moins lumineuse
Personnalisé	Vous permet de modifier tous les paramètres manuellement
Ecohome	Ecohome consomme 15% d'énergie en moins.

Contraste - Permute l'équilibrage entre le noir et le blanc.

Luminosité - Augmente ou réduit la luminosité de l'image.

Couleur - Augmente la couleur à partir du noir et blanc.

Ton - Vous permet d'augmenter ou de réduire le niveau de teinte dans l'image.

Netteté - Augmentez ou réduisez la netteté de l'image.

Température des couleurs - Choisissez entre les pré-réglages suivants.

Froide	Augmente le bleu dans l'image
Normale	Paramètres par défaut
Chaude	le rouge dans l'image

Réduction du bruit - Choisissez entre les pré-réglages suivants.

Désactivée	Désactive la réduction de bruit
Basse	Réglage système mineur
Moyenne	Réglage système moyen
Élevée	Réglage système maximal
Préréglée	Paramètres par défaut

Fonctionnement du menu TV

Menu Son



Mode audio - Choisissez entre les pré-réglages suivants.

Standard	Paramètres par défaut
Musique	Met la musique en évidence par rapport aux voix
Vidéo	Fournit un son complet en direct pour les films
Personnalisé	Sélectionne vos paramètres de son personnel
Sport	Met le son en évidence pour les sports

Conseil : Il n'est possible de régler les niveaux de sons aigus et que lorsque le mode Son, 'Personnel' est sélectionné.

Aigu - Pour régler la quantité de haute fréquence dans le son.

Bas - Pour régler la quantité de basse fréquence dans le son.

Équilibrage - Pour commuter le son entre les haut-parleurs de gauche et de droite.

Volume auto (AVL) - Si 'Activé' est sélectionné, le volume reste à un niveau constant quelle que soit l'entrée/la source.

Sortie numérique - C'est la sortie audio COAX numérique. Choisissez entre les options suivantes :

Désactivée	Désactivé
PCM	Sélectionnez cette option si vous raccordez le téléviseur à une chaîne hi-fi stéréo via un câble coaxial (la modulation à code d'impulsions (PCM) est une représentation numérique d'un signal analogique)
Auto	Sélectionne automatiquement les meilleurs paramètres

Commutation AD - Augmente ou réduit le volume général.

Menu Heure



Horloge - Règle la date et l'heure.

Heure d'arrêt - Vous permet de définir une heure spécifique pour éteindre votre téléviseur.

Heure d'allumage - Vous permet de définir une heure spécifique pour allumer votre téléviseur, la chaîne qu'il affichera alors, la source sur laquelle il sera et aussi le volume. Il est ensuite possible de faire basculer cette fonction pour qu'elle se répète tous les jours ou un jour donné.

Fuseau horaire - Modifiez votre fuseau horaire courant.

Minuterie veille - Vous permet de régler la minuterie de mise en sommeil pour que le téléviseur s'éteigne automatiquement après un délai défini. Désactivé -> 10min -> 20min -> 30min -> 60min -> 90min -> 120min -> 180min -> 240min.

Veille automatique - Faites basculer la fonction pour l'activer et la désactiver.

OSD Minuteur - Vous permet de régler le délai pendant lequel le menu à l'écran reste affiché avant de disparaître.

Menu verrouillage

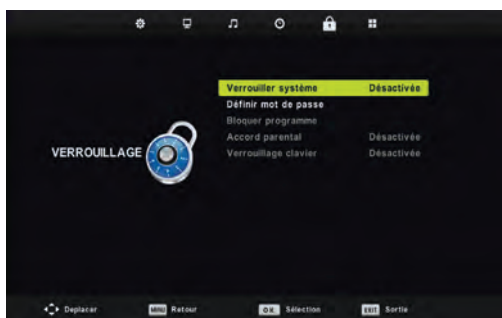

Verrouiller système - Vous permet de verrouiller ou de déverrouiller le menu. Vous devrez saisir un mot de passe à 4 chiffres. Utilisez la touche ◀ pour quitter la saisie du mot de passe. Utilisez la touche ▶ pour effacer. Le mot de passe par défaut est 0000.

Fonctionnement du menu TV

Definir mot de passe - Remplace le mot de passe par défaut.

Bloquer programme - Bloque des chaînes spécifiques.

Accord parental - Bloque l'accès aux chaînes en se basant sur les restrictions d'âge.

Verrouillage clavier - Bloque les touches du TV.

Menu paramètres



Langue - Vous permet de modifier la langue du menu.

Langue des TT - Paramètres d'encodage pour l'affichage correct des caractères de télétexte.

Langues Audio - Vous permet de sélectionner la langue audio en mode TV numérique.

Langues des sous-titres - Vous permet de sélectionner la langue des sous-titres en mode TV numérique.

Sous-titrage malentendants - Si le signal prévoit une assistance pour les malentendants, il est possible d'afficher les sous-titres en appuyant sur "Subtitle". Si vous activez la fonction Malentendant et passez à une chaîne prenant en charge les sous-titres pour les malentendants, les sous-titres seront automatiquement activés.

Ratio d'aspect - Dans l'UE, le format d'image varie selon la chaîne/diffusion. Un certain nombre d'options différentes peuvent répondre à vos besoins.

Auto	Affiche automatiquement le meilleur format d'image. L'image est dans la position correcte. Peut comporter des bandes noires en haut/bas et/ou sur les côtés.
Plein écran	Affiche l'image depuis le diffuseur sans modification.
Zoom 1 / Zoom 2	L'image est dans la proportion correcte, mais elle est agrandie en plein écran.
4:3	Affiche l'image au format 4:3 dans sa taille d'origine. Des barres latérales sont affichées pour remplir l'écran 16:9.
16:9	Remplit l'écran avec un signal 16:9 standard.

Ecran Bleu - Modifie l'arrière-plan quand il n'y a pas d'entrée entre un arrière-plan transparent et bleu (seulement disponible sur certaines sources).

Première installation - Commence la première installation.

Resrtaurer les paramètres d'usine - Ceci réinitialise les menus aux paramètres usine.

Mise à jour logiciel (USB) - De temps en temps, nous pouvons publier un nouveau progiciel pour améliorer le fonctionnement du téléviseur (disponible en téléchargement). Ce menu vous permet d'installer le nouveau logiciel/progiciel sur le téléviseur. Des détails supplémentaires sur la façon de le faire seront publiés avec le progiciel. Contactez l'assistance téléphonique ou référez-vous à la section 'Assistance produit' du site Web.

HDMI CEC - Permet de faire fonctionner les appareils connectés via HDMI avec la télécommande du téléviseur.

Arrêt automatique - met automatiquement en marche / arrête les appareils connectés via HDMI CEC.

Menu des périphériques - Permet d'accéder au menu des périphériques et d'exploiter leur menu en utilisant la télécommande du téléviseur.

HDMI ARC - Envoie le signal audio de la diffusion terrestre / satellite via HDMI au récepteur AV sans utiliser de câbles audio supplémentaires. Cette fonction n'est disponible que sur la sortie HDMI 2.

La norme HDMI CEC doit être supportée par l'appareil connecté.

Paramètres de l'écran



Réglage automatique - Vous permet de configurer automatiquement le téléviseur pour l'utiliser en tant qu'écran d'ordinateur.

Décalage H - Modifie la position horizontale de l'image.

Décalage V - Modifie la position verticale de l'image.

Size - increase picture size.

Phase - To adjust delay time of phase in order to reduce the noise of picture

Position Reset - Changes back to the original settings

Conseil : Si l'ordinateur reste inactif pendant un certain temps, le téléviseur passe à l'état 'sommeil' (l'écran s'éteint pour économiser de l'énergie). Pour le réactiver, appuyez sur la touche Veille.

Fonctionnement du menu TV

Guide TV sur 7 jours

GUIDE DES PROGRAMMES			
10:00 - 12:00	05 Nov 2010	Sports	
After twice surrendering big leads before losing, Townsville showed they can grind out a win as Luke Schenscher led the Crocs over the Kings. They host defending champs Perth, who last beat the Hawks.			
05 Nov 2010 11:59:06		05 Nov 2010	
1 ONE HD	10:00-12:00	LIVE: Basketball: Friday Night NBL	Maint...
2 TEN Digital	12:00-12:59	Drag Racing: ANDRA Pro Series	Suivra...
3 ONE HD	12:59-15:00	Rugby: Grand Slam Tour: 2009	
4 ONE Digital	15:00-15:30	Sports Tonight Late	
5 AFD0, 16:9	15:30-16:01	MVP	
6 AFD0, 4:3	16:01-16:31	Real NBA	
7 AFD1, 16:9	16:31-17:01	Omnieport	
8 AFD1, 4:3	17:01-20:00	Football: Arsenal TV	
Repetier Prec. jour Jour suivant Deplacer l'image DSD Details Sortie			

Le Guide TV est disponible dans le mode TV numérique. Il fournit des informations sur les programmes à venir (s'ils sont pris en charge par la chaîne numérique). Vous pouvez afficher les dates/heures de début et de fin de tous les programmes et de toutes les chaînes pour les 7 prochains jours et définir des rappels.

- Appuyez sur [GUIDE TV]. Le Guide TV sur 7 jours suivant apparaît.
- Naviguez à travers le menu à l'aide des touches ▲/▼/◀/▶.

Vous pouvez alors:

- Définissez un rappel en appuyant sur VERT.
 - Affichez un jour précédent en appuyant sur JAUNE.
 - Affichez le jour suivant en appuyant sur BLEU.
- Appuyez sur [EXIT] pour quitter le Guide TV sur 7 jours.

Mode USB / Lecteur multimédia

Le mode USB permet de lire différents types de contenus que vous avez enregistrés sur votre clé USB.

Veuillez vous référer à la page des caractéristiques techniques pour connaître les types de fichiers compatibles.

Lors d'une permutation à une source USB, l'écran de menu suivant s'affiche. Le contenu sera divisé par Photo, Musique, Film et Texte en fonction du type de fichier.



- Vous pouvez naviguer à travers les menus à l'aide des touches de déplacement ▲/▼/◀/▶. Pour confirmer l'élément que vous souhaitez lire/afficher, appuyez sur la touche [OK].

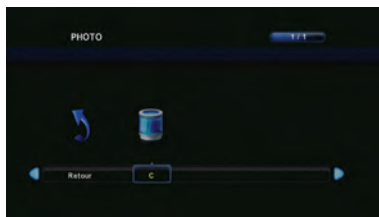

- Sélectionnez le disque de votre choix. (Si votre disque ne possède qu'une seule partition, vous ne verrez qu'un seul élément).

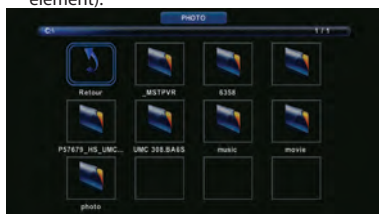

- Vous pouvez alors accéder à l'élément. Appuyez sur [OK] pour l'afficher.



- Pendant l'affichage, vous contrôlez l'élément en utilisant ou en appuyant sur (i) et à l'aide des touches ▲/▼/◀/▶ et appuyez sur [OK].

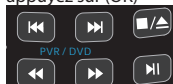

Fonctionnement du menu TV

Enregistrement USB - Mode numérique *

ENREGISTREMENT USB – MODE NUMÉRIQUE/AFFICHAGE LIBRE

Un utilitaire d'enregistrement USB est incorporé dans ce téléviseur. Cette fonction est disponible dans le mode numérique, lorsqu'elle est utilisée en conjonction avec une clé USB ou un disque dur USB compatible. Les avantages sont les suivants :

- Mise en pause du téléviseur en direct, puis lecture, avance rapide et retour rapide (jusqu'au point de diffusion en direct).
- Enregistrement par un seul bouton, si vous décidez d'enregistrer le programme en cours.
- Enregistrement facilement programmable depuis le Guide TV sur 7 jours
- Enregistrez la télévision et regardez l'enregistrement sur votre ordinateur de bureau/portable.

En raison de la nature du produit, il est nécessaire d'utiliser une clé USB haute vitesse (du fait que le téléviseur lit depuis et écrit vers la clé USB en même temps, il est possible que certaines clés USB ne soient pas adaptées).

Caractéristique minimale – Clé USB

Vitesse de lecture	20 Mo/s (mégaoctets par seconde)
Vitesse d'écriture	6 Mo/s (mégaoctets par seconde)

Si vous souhaitez utiliser un périphérique USB supérieur à 32GB, consultez la FAQ à la fin de ce manuel d'instruction.

Mise en pause de la télévision en direct (changement d'heure) *

La mise en pause de la télévision en direct est très simple.



- ④ Appuyez sur la touche play/pause (lecture/pause) et le téléviseur se mettra en pause et le contenu en direct sera enregistré. Pour reprendre la lecture, appuyez à nouveau sur play/pause.
- Appuyez sur la touche d'avance rapide pour avancer dans l'enregistrement (par ex. pour ignorer les publicités).
- Appuyez sur la touche de retour rapide pour retourner en arrière dans l'enregistrement (par ex. si vous avez avancé trop loin).

Conseil : Lorsque vous mettez le téléviseur en veille ou quand vous changez de chaîne, la mémoire de changement d'heure est effacée. Pour redémarrer le changement d'heure, vous devez appuyer sur la touche play/pause.

Enregistrement en un seul appui de touche

Vous pouvez décider à tout moment d'enregistrer la chaîne en cours de visionnage. Pour ce faire, vous devez appuyer sur la touche [REC] (enregistrer).

Conseil : Ce téléviseur contient une antenne TV, donc il ne peut enregistrer que la chaîne que vous regardez ou une chaîne tandis que le téléviseur est en mode Veille.

Remarque : La fonction d'enregistrement USB n'est disponible que dans le mode TV numérique. En raison des lois relatives aux droits d'auteur et des copies/enregistrements illégaux, il n'est pas possible d'enregistrer vers une autre source de sortie ou depuis une autre source d'entrée.

*- Disponible sur les modèles avec enregistreur PVR

Fonctionnement du menu TV

Menu DVD*



Pour accéder à ce menu, appuyez sur la touche [D. SETUP] de la télécommande. Si vous souhaitez modifier des paramètres par défaut, utilisez les touches de déplacement ▲/▼/◀/▶. Pour confirmer un réglage, appuyez sur la touche [OK].

Pour quitter ce menu à tout moment, appuyez sur la touche [EXIT].

Page de configuration générale

Affichage écran TV

Normal / PS	Affichage 4:3 magnifié avec une attention sur le contenu de l'image
Normal / LB	Image affichée dans la proportion correcte, avec des barres en haut et en bas.
Large	Option image élargie

Langue TV - Pour déterminer la langue du menu DVD.

Page de configuration du son

Dispositif Audio - Choix du mode de mixage descendant

G./D.	Lt/Rt downmix
Stéréo	Stereo downmix

Réglage Dolby D

Dual Mono -

Stéréo	Deux canaux audio (par défaut).
L-Mono	Signal Mono uniquement sur le canal gauche
R-Mono	Signal Mono uniquement sur le canal droit
Mix Mono	Signal Mono sur les deux canaux

Dynamic - Pour augmenter / diminuer la plage dynamique du son numérique.

Page de favoris

Type

TV PAL	Standard en Europe centrale
Multi	Format Multisync
TV NTSC	Utilisé en Amérique du Nord, au Japon etc...

Par Défaut - Pour rétablir les paramètres par défaut

*- Disponible sur les appareils équipés de lecteur DVD intégré

Foire aux questions

Généralités	Je souhaite avoir un son plus fort en connectant des haut-parleurs supplémentaires.	2 options sont possibles : 1) Utilisez une sortie coaxiale numérique raccordée à un amplificateur externe/ système de son d'ambiance. 2) Utilisez la sortie d'écouteur à 3,5 mm et un câble 3,5 mm vers phono (disponible séparément) pour raccorder à un amplificateur/système de son d'ambiance.
Généralités	Pourquoi est-ce que certaines options du menu sont grisées et ne sont pas disponibles ?	Certaines options ne sont disponibles que dans certaines sources, c.à.d. HDMI, PC/ VGA. Elles ne sont pas disponibles dans les autres sources, où elles n'ont aucun effet.
Téléviseur	J'ai syntonisé la TNT mais je ne reçois pas une partie ou l'ensemble des chaînes, et/ou l'image des chaînes que je reçois est intermittente.	1) Vérifiez si vous vous trouvez dans une région où vous pouvez recevoir la télévision numérique. 2) Vérifiez si vous utilisez une antenne capable de recevoir un bon signal numérique. Dans la plupart des cas, vous aurez besoin d'une antenne numérique d'extérieur à gain élevé/à large bande. Dans les régions où la couverture numérique est excellente, vous pouvez peut-être utiliser une antenne de type loft, mais il est fort probable que vous aurez également besoin de connecter un amplificateur de signaux entre le dos du téléviseur et la prise murale de l'antenne TV. Malheureusement, pour recevoir un signal numérique suffisamment bon, il n'est pas possible d'utiliser une antenne transportable/d'intérieur.
Téléviseur	J'ai re-syntonisé mon téléviseur, mais quand je l'éteins, il mémorise pas les chaînes.	Effectuez une installation initiale ; veuillez vous référer à la section du menu de configuration dans le manuel pour la marche à suivre.
Magnétoscope/ Enregistreur de DVD	J'ai raccordé le téléviseur à mon magnétoscope ou enregistreur de DVD via SCART / PERITEL, mais il n'enregistre pas.	En plus de raccorder via SCART, vous devez raccorder le câble d'antenne entre la prise murale et votre magnétoscope/enregistreur de DVD et un autre câble d'antenne entre le magnétoscope/enregistreur de DVD et le téléviseur.
Consoles de jeux	J'ai raccordé ma PS3 au téléviseur via HDMI, mais je ne reçois pas d'images ou de son sur mon téléviseur.	1) Veillez à définir la source du téléviseur sur HDMI. 2) Vérifiez que les paramètres sur votre PS3 sont conformes au mode d'emploi.
Consoles de jeux	J'ai raccordé ma Xbox 360 au téléviseur via des câbles Composante (rouge, vert et bleu), mais je ne reçois pas de son.	Les câbles Composante ne fournissent que des images HD. Pour le son, vous devez raccorder les câbles audio rouge et blanc sur la Xbox aux entrées phono rouge et blanche au dos du téléviseur. Veuillez vous reporter aux pages 'Connexions'.

Caractéristiques techniques

Modèle	23/157J-GB-3B-HKU 23/157J-GW-3W-HKU 23/157J-GB-3B-HKUP 23/157J-GW-3W-HKUP 23/157J-GB-3B-HBKU 23/157J-GW-3W-HBKU 23/157J-GB-3B-HBKUP 23/157J-GW-3W-HBKUP	23/157J-GB-3B-HKDU 23/157J-GW-3W-HKDU 23/157J-GB-3B-HKDUP 23/157J-GW-3W-HKDUP 23/157J-GB-3B-HBKDU 23/157J-GW-3W-HBKDU 23/157J-GB-3B-HBKDUP 23/157J-GW-3W-HBKDUP
Taille d'écran (diagonale)	23"/58cm	23"/58cm
Résolution	1366 x 768	1366 x 768
Étendue du contraste	4000:1	4000:1
Luminosité cd/m2	250	250
RF	Antenne de 75 ohms/PAL-SECAM	
Entrées Vidéo Entrées / Sorties audio	1 Composite/CVBS, 1 Composante (YPBPR 1 080 p), 2 HDMI (1080 p), 1 L/R couramment utilisée pour la composite/CVBS et l'entrée audio YPBPR (composante), 1 x VGA/PC l'entrée video, 1 x 3,5 mm PC l'entrée audio, 1 sortie pour les écouteurs, 1 x COAX	
USB Port	1	
Puissance sonore, watts	2 x 3	
Tension de courant	AC 110V~240V; 50/60Hz	
Consommation de courant (Ecohome/Max/StandBy/Annum; EEI)	20/40/0,5W / 29kWh; A	20/50/0,5W / 29kWh; A
Dimensions, pied inclus (mm)	574,5 x 150 x 396,2	574,5 x 150 x 396,2
Dimensions, pied exclus (mm)	574,5 x 40 x 362	574,5 x 40 x 362
Poids net (kg)	6,0	6,5



Istruzioni di sicurezza importanti



Si prega di leggere le seguenti istruzioni di sicurezza e di rispettare le avvertenze prima di utilizzare l'apparecchio:

- La TV ha un peso superiore a 20 kg e va sollevata e trasportata da almeno due persone.
- Attenzione! La TV non contiene parti che possono essere riparate dall'utente. In caso di guasti contattare la ditta costruttrice o l'assistenza autorizzata. Il contatto con alcune parti all'interno dell'apparecchio può mettere gravemente a repentaglio la vita. La garanzia non si estende a guasti causati da interventi non professionali!
- Non rimuovere la parte posteriore dell'apparecchio.

Al fine di evitare l'allargarsi di un eventuale incendio tenere sempre candele o altre fiamme libere ben lontane dal prodotto.



- L'apparecchio è progettato per la ricezione e la riproduzione di segnali video e audio. Qualsiasi altro tipo d'impiego è severamente vietato.
- La distanza ideale per guardare la TV è pari a circa cinque volte la diagonale dello schermo. Eventuali raggi di luce sullo schermo provenienti da altre fonti luminose possono causare riflessi e ledere la qualità dell'immagine.
- Si prega di garantire aerazione sufficiente e adeguata distanza tra l'apparecchio ed altri mobili o arredi.
- Il prodotto deve essere installato a distanza dal muro di almeno 5 centimetri per favorire la ventilazione.
- Si consiglia l'utilizzo del prodotto in condizioni di clima moderato.
- Il set TV è progettato esclusivamente per funzionare in spazi asciutti. Se si utilizza l'apparecchio in ambienti esterni è necessario assicurarsi che sia protetto contro l'umidità (pioggia, schizzi d'acqua). Mai esporre l'apparecchio all'umidità.
- Non poggiare contenitori con acqua sull'apparecchio, come vasi ecc. Potrebbero infatti accidentalmente cadere e mettere a rischio la sicurezza per via dei collegamenti elettrici. Poggiare l'apparecchio esclusivamente su superfici piane e stabili. Non collocare oggetti come giornali o coperte ecc. né sopra né sotto l'apparecchio.
- Assicurarsi che l'apparecchio non poggi su cavi di alimentazione, poiché potrebbero subire danni. I telefonini cellulari ed altri dispositivi come adattatori WLAN, telecamere di sorveglianza con segnale di trasmissione senza filo ecc. pos-

sono causare interferenze elettromagnetiche e non vanno pertanto collocati nelle vicinanze dell'apparecchio.

- Non collocare l'apparecchio vicino ad elementi di riscaldamento o in zone con irradiazione solare diretta al fine di evitare effetti negativi sul raffreddamento dell'apparecchio. L'accumulo di calore è pericoloso e può ridurre di molto la vita utile dell'apparecchio. Per ragioni di sicurezza chiedere alla persona qualificata di rimuovere le impurità dall'apparecchio.
- Cercare di evitare danni al cavo di rete o (se parte della fornitura) all'adattatore di rete. L'apparecchio può essere connesso soltanto con un cavo di rete/adattatore ricevuto nella fornitura.
- I temporali sono pericolosi per tutti gli apparecchi elettrici. Se i cavi di rete o dell'antenna sono colpiti da un fulmine, l'apparecchio potrebbe risentirne e subire danni, anche se spento. Pertanto, prima del temporale, sconnettere tutti i cavi e connettori dell'apparecchio.
- Per pulire lo schermo dell'apparecchio utilizzare soltanto un panno umido e morbido. Utilizzare soltanto acqua pulita, non prodotti detergenti e in nessun caso dissolventi.

Avvertenze:

- Mai connettere dispositivi esterni ad un apparecchio sotto tensione. Spegnerne non soltanto la TV ma anche i dispositivi che si stanno connettendo! Inserire la spina dell'apparecchio nella presa a muro dopo aver connesso i dispositivi esterni e l'antenna!
- Assicurarsi sempre che vi sia spazio libero per accedere all'interruttore principale dell'apparecchio e alla sua spina di rete.
- L'apparecchio non è stato progettato per essere impiegato in ambienti di lavoro con monitor.
- L'uso sistematico di cuffie ad alto volume può provocare danni irreversibili all'udito.
- L'apparecchio e tutte le sue parti (comprese le batterie) vanno eliminati nel rispetto dell'ambiente. In caso di dubbi si prega di contattare la locale autorità per informazioni sul riciclaggio.
- Durante la fase d'installazione dell'apparecchio si ricorda che le superfici dei mobili sono trattate con varie vernici, materie plastiche ecc. oppure possono essere lucidate. Le sostanze aggiunte ai suddetti prodotti possono danneggiare o distruggere il materiale di base dell'appoggio dell'apparecchio. Di conseguenza alcuni residui di materiale possono rimanere incollati alla superficie del mobile ed è a volte difficile o quasi impossibile eliminarli.
- Lo schermo TV soddisfa requisiti di massima qualità ed è stato diverse volte sottoposto ad accurati controlli volti a rilevare eventuali pixel difettosi. Date le caratteristiche tecnologiche del processo di fabbricazione, non è possibile eliminare al 100% il problema dell'esistenza di un numero

Istruzioni di sicurezza importanti

esiguo di punti difettosi nello schermo (neanche con le più alte precauzioni e cure in fase di produzione). Questi pixel difettosi non son considerati errore o guasto a livello di condizioni di garanzia, purché il loro numero non superi i limiti definiti dalla norma DIN.

Informazioni importanti sull'uso di videogame, computer, sottotitoli ed altre di immagini fisse.

- ☛ L'uso intenso di materiale da programmi con immagini fisse può causare un "immagine fantasma" permanente sullo schermo LCD (questo fenomeno è a volte impropriamente descritto come "bruciatura dello schermo"). L'immagine fantasma è in questo caso costantemente visibile sullo sfondo dello schermo. Si tratta di un danno parzialmente irreversibile. Per evitare che tale problema si verifichi seguire le seguenti istruzioni:
- ☛ Ridurre l'impostazione della luminosità/contrasto al livello minimo di visualizzazione.
- ☛ Non lasciare che il fermo immagine sia visualizzato a lungo.
- ☛ Evitare:
 - » Orario e grafiche teletext,
 - » Menu TV/DVD menu, per esempio contenuto del DVD,
 - » Nella modalità "Pausa": Non utilizzare questa modalità a lungo, per esempio mentre si guarda un DVD o video.
 - » Se non lo state utilizzando, spegnete l'apparecchio.

Batterie

- ☛ Nell'inserire le batterie rispettare la giusta polarità.
- ☛ Non esporre le batterie ad alte temperature e non collocarle in spazi dove la temperatura è soggetta a rapidi aumenti, per esempio vicino al fuoco o in luoghi esposti a diretta irradiazione solare.
- ☛ Non esporre le batterie a calore radiante eccessivo, non gettarle nel fuoco, non smontarle e non provare a ricaricare batterie non ricaricabili. Si possono infatti verificare perdite di liquido o esplosioni.
 - » Mai utilizzare insieme batterie diverse né mischiare nuove e vecchie batterie.
 - » Le batterie vanno smaltite nel rispetto dell'ambiente.
 - » Nella maggior parte dei Paesi UE lo smaltimento delle batterie è regolato dalla legge.











Smaltimento

- ☛ Non smaltire questo apparecchio come rifiuto urbano ma conferiscilo alle piattaforme ecologiche della tua città. In questo modo tu aiuterai a riciclare queste risorse in maniera corretta contribuendo alla protezione dell'ambiente. Per maggiori informazioni contatta il tuo rivenditore o le autorità locali.



Contenuto della confezione

Il corredo della TV comprende i seguenti componenti:

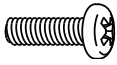
	
1x TV	1x Elecomando
	
2x AAA batteries	1x guida utente
	
1x base d'appoggio 1x collo del supporto	1x cavo RF
	
1x cabo mini-AV*	1x mini-CVBS per cabo CVBS *
	
1 x SCART per mini cabo CVBS *	1 x kit istallazione

* - Solo su alcuni modelli

Come agganciare la base d'appoggio

Si prega di seguire le istruzioni contenute nelle volantino di montaggio dello stand - pagina 98

Fissaggio della TV a parete

La televisione in oggetto richiede un sistema di montaggio a parete VESA 100 o equivalente.

1. Rimuovere le quattro viti indicate sotto.
2. Il sistema di montaggio a parete può essere ora ben fissato agli appositi fori sulla parte posteriore della TV. I fori sono indicati nell'immagine di seguito illustrata.

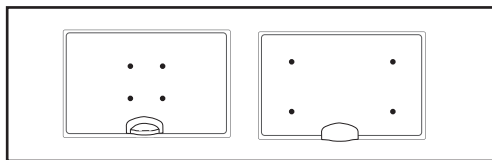

Per ottimizzare la visione, se la TV è fissata alla parete ad un livello più alto rispetto alla linea degli occhi, si consiglia di inclinare la TV verso il basso in modo che lo schermo TV sia posizionato direttamente di fronte agli occhi. Vedi fig. 1 e 2

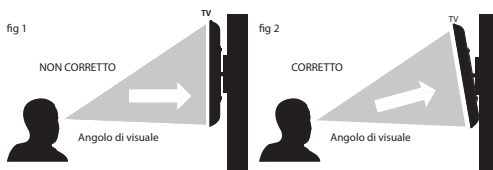

Avviso importante

Come descritto di seguito, qui vi è la descrizione della modalità di montaggio sicuro del prodotto alla parete.

Se non è possibile avvitare la TV insieme al suo supporto incorporato e montato alla parete, si consiglia di proteggere il prodotto con un laccio di sicurezza e avvitarlo con una vite a occhio.

Assicurarsi ogni volta che i bambini non possono inclinare, appendere o salire sulla TV. Una TV non fissata bene può provocare gravi lesioni a Lei ed al Suo bambino.

Il cinturino di sicurezza non deve oltrepassare e non deve essere impiccato orizzontalmente tra il televisore e la parete.



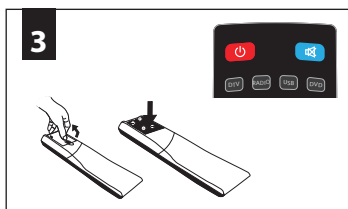
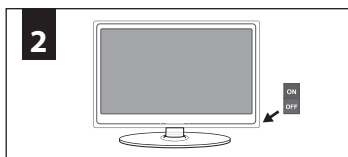
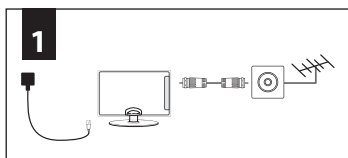

Per iniziare - impostazione iniziale

1. Tramite il cavo RF incluso nel corredo, connettere la TV alla presa dell'antenna TV (Fig. A). Connettere il cavo di alimentazione alla presa della corrente elettrica (Fig. B).
2. Accendere il dispositivo con marcata interruttore on / off
3. Inserire le batterie in dotazione nel telecomando e premere il tasto Standby per accendere la TV.
4. La schermata dell'impostazione iniziale vi darà il benvenuto. Se questa schermata non compare, premere il tasto [MENU] del telecomando e in seguito 8-8-8-8. Nel nostro desiderio di ridurre il consumo energetico, abbiamo aggiunto una caratteristica in più di questo televisore chiamato 'Ecohome' (la funzione appare all'impostazione iniziale, all'installazione). Il consumo energetico, nella modalità Ecohome, è circa il 15% inferiore a quella in altri modi. La luminosità dell'immagine si riduce, utilizzando Ecohome. Se questa funzione non corrisponde al suo ambiente di visualizzazione, è possibile selezionare altre modalità, se necessario. Vedi il manuale d'uso, il capitolo 'Impostazioni immagine', per cambiare la modalità di visualizzazione secondo il suo ambiente. Esiste anche un pulsante shortcut, sul telecomando, chiamato "P-Mode", se desiderate cambiare modalità di visualizzazione.

Vi preghiamo di notare che la modalità 'Professional' è le impostazioni predefinite ottimali dell'immagine, ma il consumo di energia è di circa il 15% superiore a quello della modalità 'Ecohome'

Selezionate la propria lingua, paese e ambiente. Impostare LCN* su ON se desidera organizzare i canali trovati in base alle preferenze del provider via cavo (si applica solo ai canali DVB-C). Premere OK sul telecomando e partirà la sintonizzazione.

5. Nel prossimo passaggio selezionate il tipo di sintonia digitale. Potete scegliere tra DVB-T, DVB-C. La banda analogica verrà ricercata automaticamente, in quanto molte reti via cavo includono canali analogici.*
6. Selezionate DVB-C se il vostro TV è collegato ad un'emittente via cavo. Mantene tutte le opzioni di default se possibile. Premete [OK] per iniziare. *Se non viene trovato nessun canale DVB-C, contattate il vostro fornitore di servizi per un valido "ID di rete". Poi avviate una nuova ricerca. Premere [MENU], selezionate "Ricerca automatica" ed inserire l'ID di rete fornito dall'operatore. Iniziate la ricerca premendo [OK].**

Consiglio: Se la TV trova alcuni, ma non tutti i canali digitali, significa che la TV funziona correttamente ma il segnale in ricezione non è abbastanza potente. (La potenza del segnale deve essere superiore all'85% - è possibile notare la potenza del segnale di ricezione TV quando si cambia canale/programma). Per ricevere tutti i canali disponibili è necessario incrementare la ricezione del segnale. Il modo più economico per farlo è acquistare e connettere un "amplificatore di segnale" tra la TV e la presa dell'antenna TV. Se il problema non si risolve, sarà necessario aumentare il livello dell'antenna TV con un'antenna digitale compatibile ad alto guadagno.

Telecomando

1. **⏻ STANDBY** – Accende la TV quando è in standby o viceversa.
🔇 MUTE – Annulla l'audio o viceversa.
DTV – con DTV selezioni i canali digitali
RADIO – vai su Digitale e scegli tra TV e radio con trasmissione digitale.
USB – Passa a fonte USB.
DVD¹ – Passa a fonte DVD.
2. **0 – 9** – Per selezionare direttamente un canale TV.
TV GUIDE – Apre la guida TV 7 giorni (modalità digitale).
↶ – Per tornare al canale precedente.
VOL ▲/▼ – Per alzare / abbassare il volume.
P. MODE – Navigazione tra le diverse impostazioni immagine.
S. MODE – Navigazione tra le diverse impostazioni suono.
FAV – Per visualizzare il menu Preferiti.
CH ▲/▼ – Per cambiare canale verso l'alto o verso il basso.
3. **(▲/▼/◀/▶/OK)** – Permette di navigare nei menu sullo schermo e regolare le impostazioni di sistema a vostro piacimento.
MENU – Per visualizzare il menu OSD.
EXIT – Per uscire da tutti i menu.
SOURCE – Per visualizzare il menu ingresso/fonte.
INFO – Premere una volta per informazioni su canale attuale/successivo. Premere due volte per informazioni su programma attuale.
4. **ASPECT** – Per impostare i diversi formati immagine sullo schermo.
SLEEP – Premere ripetutamente per muoversi tra le opzioni sonno.
AUDIO – Per cambiare la lingua audio (se disponibile).
SUBTITLE – Per visualizzare i sottotitoli nella parte bassa dello schermo (on/off).
TEXT – Modalità Teletext – Per accedere al Teletext.
TEXT HOLD – Modalità Teletext – Blocca la pagina attuale visualizzata.
TEXT DVD ZOOM – Modalità DVD - Modalità Teletext - Per aumentare lo zoom
⏻ DISPLAY – Per disattivare lo schermo mentre ascoltate la radio.
DVD MENU¹/Rec² – Modalità DVD - Per visualizzare il menu disco DVD, Modalità PVR / Registra il programma in corso in TV.
DVD SETUP¹/Rec List² – Modalità DVD – Per visualizzare il menu impostazioni DVD / Modalità PVR - Apre l'elenco di quello che è stato registrato in precedenza.
⏮ – Per riavviare il capitolo attuale.
⏭ – Per passare al capitolo successivo.
■/▲ – Per arrestare il playback. / Premere per 2 secondi per espellere il disco.
⏮ – Per l'esecuzione in modalità fast rewind.
⏭ – Per l'esecuzione in modalità fast forward.
⏸ – Per la funzione play/pausa
GOTO¹ – Modalità DVD – Per passare ad un capitolo specifico.
A-B¹ – Modalità DVD – Premere una volta per impostare un punto; premere una seconda volta per ritornare al punto.
ANGLE¹ – Modalità DVD – Seleziona diversi angoli DVD (se disponibile).
REPEAT – Modalità DVD¹ – Modalità USB –Per ripetere il playback.
Rosso Verde Giallo Blu tasti – con questi tasti si accede alle funzioni addizionali che appaiono sullo schermo
Tasto giallo³ – provvede alla scelta delle funzioni 3D

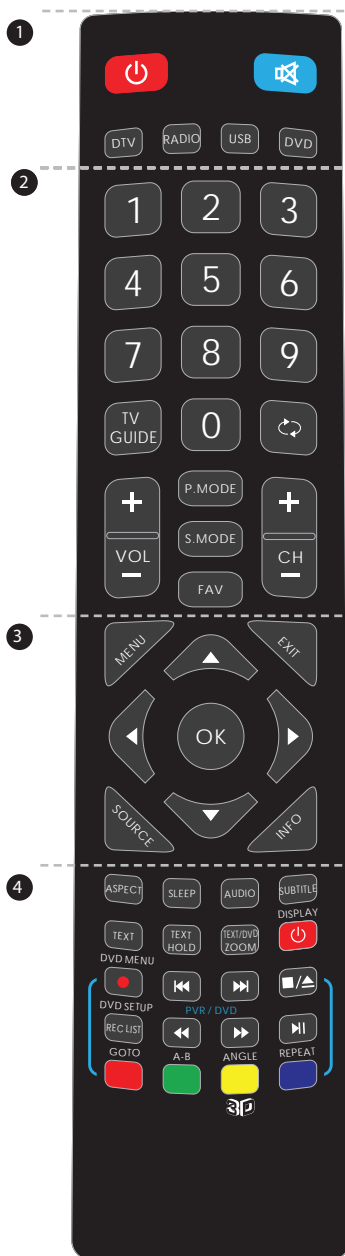



1 - Le funzioni sono solo telecomandi per TV con DVD interierterm giocatori a disposizione.

2 - le funzioni sono disponibili solo sui telecomandi dei televisori con disponibile PVR

3 - Le funzioni sono solo telecomandi per TV con 3D disponibili.

Pulsanti TV

	Estrai *
	Play / Pausa *
Vol-	Abbassa volume e menu sx
Vol+	Alza volume e menu dx
CH-	Cambia programma/canale verso il basso e menu verso il basso
CH+	Cambia programma/canale verso l'alto e menu verso l'alto
MENU	Mostra menu/OSD
SOURCE	Mostra menu fonte d'ingresso
STANDBY	Standby Alimentazione On/Off

Ingresso/fonte - modalità di selezione



Per cambiare tra i diversi ingressi/connessioni.

















a) Tramite i tasti del telecomando:

1. Premere [SOURCE/ AV] – Sarà visualizzato il menu Source.
2. Premere [▼] o [▲] per selezionare l'ingresso richiesto.
3. Premere [OK].

b) Tramite i tasti del televisore:

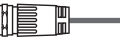
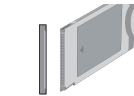
1. Premere [SOURCE].
2. Scorrere verso l'alto o verso il basso mediante i tasti CH+/ CH- fino all'ingresso/fonte desiderato/a.
3. Premere Vol+ per cambiare l'ingresso/fonte in quello/a che avete selezionato/a.

Connessioni

			
USB Porta USB		HDMI 1, 2 Ingresso HDMI1, 2	
			
VGA / PC IN Ingresso VGA-PC		VGA/PC (Audio In) In 3.5mm – ingresso audio PC	
			
YPbPr Mini Componente ingresso HD		AV IN Mini AV - CVBS (Video) + R / L audio per Video e YPbPr	
			
RF IN Ingresso antenna RF / TV		CI CARD IN Ingresso modulo Common interface	
			
COAX Uscita digitale coassiale		EARPHONE 3.5mm - Uscita cuffie	

Connessioni

Connessione di videocamera, macchina fotografica o console per videogame

L'ingresso/fonte TV va impostato come Video.

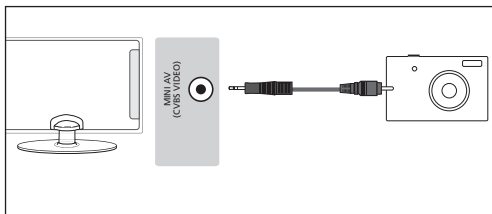

Opzione 2 – tramite cavo Component o Mini YPbPr

Se la periferica è fornita con un cavo con connettori ROSSO, VERDE, BLU, ROSSO E BIANCO, dovete utilizzare l'adattatore fornito a corredo da YPbPr a mini YPbPr per collegare la periferica via Component (vedi figura) e via Audio (per il suono). Se la periferica non è predisposta con i connettori standard YPbPr usate il cavo MiniYPbPr. Selezionare Component come sorgente video sul TV.

Connessione di un dispositivo ad alta definizione (HD)

Opzione 1 - via HDMI a cavo HDMI - Il cavo HDMI può servire da uscita sia video sia audio e consente di godersi i vantaggi del video e dell'audio in digitale con perdite minime a livello qualitativo. L'ingresso/fonte TV va impostato come HDMI.

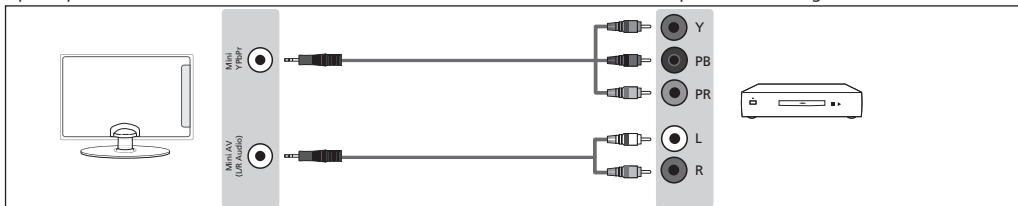
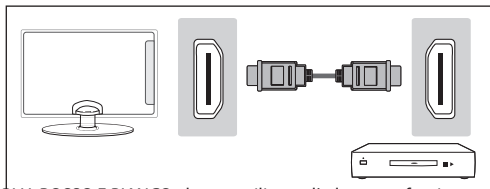

Collegare la TV al PC (Utilizzo come computer monitor)*

Collegare l'entrata VGA sul TV con l'uscita VGA del PC o del Notebook utilizzando un cavo VGA (non fornito) per il video. Se volete utilizzare l'audio della TV collegare l'entrata audio del TV da 3,5mm con l'uscita audio del PC (oppure uscita Cuffie del PC) utilizzando un cavo audio da 3,5 mm (non fornito). Selezionare VGA come sorgente video sul TV.

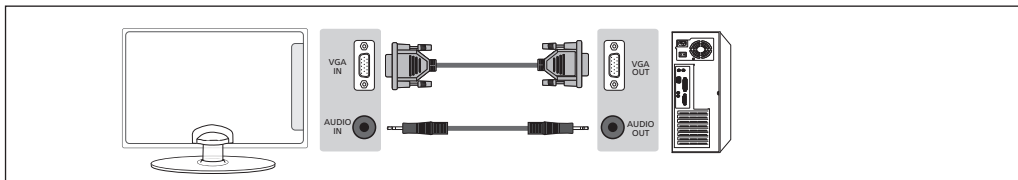

NOTE:

Per poter usare il TV come il monitor è necessario l'utilizzo della uscita VGA. L'uscita HDMI è destinata a ricevere il contenuto digitale proveniente dagli altri apparecchi elettronici.

Impiego del menu TV

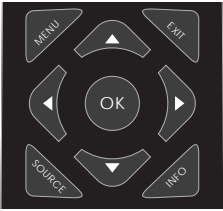

Per accedere al menu premere il tasto [MENU] del telecomando. Per entrare nel menu premere [OK]
 Per apportare modifiche alle impostazioni di default utilizzare i tasti (▲/▼/◀/▶).
 Per confermare le impostazioni premere il tasto [OK].

Per uscire dal menu in qualsiasi momento premere il tasto [EXIT].

Canale



Sintonizzazione automatica - Consente di risintonizzare la televisione per tutti i canali digitali, stazioni radiofoniche digitali e canali analogici.

Sintonizzazione manuale ATV - Consente di sintonizzare manualmente il segnale analogico.

Sintonizzazione manuale CADTV - Consente di sintonizzare manualmente il segnale digitale.

Modifica programma - Consente di eliminare, tralasciare ed aggiungere canali preferiti.

Lista programmi - Elenca il promemoria programmi.

Info segnale - Informazioni sul segnale satellitare.

Informazioni CI - I servizi pay per view richiedono l'inserimento di una "smartcard" nella TV. Se siete abbonati ad un servizio pay per view, il fornitore vi fornirà una "CAM" e una "smartcard". La CAM può quindi essere inserita nella PORTA COMMON INTERFACE (CI Card In).

Immagine



Modalità immagini - Selezionare tra le seguenti preimpostazioni.

Standard	Impostazioni di default
Dinamico	Impostazioni consigliate per immagini con movimenti rapidi
Mite	Impostazione con colori più leggeri e meno luminosità
Personale	Consente di modificare manualmente tutte le impostazioni
Ecohome	Ecohome consuma il 15% di energia in meno.

Contrasto - Commuta l'equilibrio tra bianco e nero.

Luminosità - Aumenta o riduce la luminosità dell'immagine.

Colore - Aumenta il colore da bianco e nero.

Tono - Consente di aumentare o ridurre il livello di sfumatura nell'immagine.

Nitidezza - Aumenta o riduce la nitidezza dell'immagine.

Temperatura colore - Selezionare tre le seguenti preimpostazioni.

Freddo	Aumenta il blu nell'immagine
Normale	Impostazioni di default
Caldo	Aumenta il rosso nell'immagine

Riduzione del disturbo - Selezionare tre le seguenti preimpostazioni.

Off	Spegne la riduzione del rumore
Basso	Regolazione più bassa del sistema
Medio	Regolazione media del sistema
Alto	Regolazioni massime del sistema
Default	Impostazioni di default

Impiego del menu TV

Sonoro

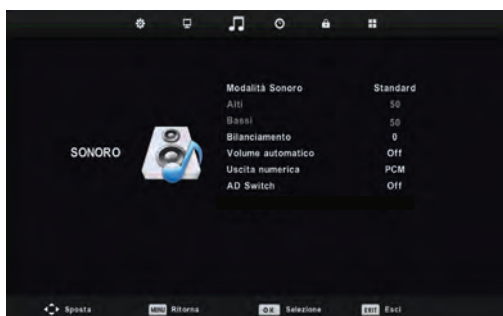

Modalità Sonoro – Selezionare tra le seguenti preimpostazioni.

Standard	Impostazioni di default
Musica	Mette in risalto la musica sulle voci
Film	Fornisce suono dal vivo e completo per i film
Personale	Seleziona le impostazioni suono personalizzate
Sport	Mette in risalto il suono per lo sport

Consiglio: Il livello suoni acuti e bassi può essere regolato soltanto quando si seleziona la modalità suono "Personalizzata".

Alti - Regola la quantità di alta frequenza nel suono.

Bassi - Regola la quantità di bassa frequenza nel suono.

Bilanciamento - Commutazione del suono tra casse a sinistra e destra.

Volume automatico - Quando è selezionato "on", il volume rimane ad un livello costante indipendentemente dall'ingresso/ fonte.

Uscita numerica - Si tratta dell'uscita digitale coassiale audio. Scegliere tra le seguenti opzioni:

Off	Off
PCM	Selezionare questa opzione se si è connessi ad un hi-fi stereo via cavo coassiale (la modulazione a codici di impulsi (PCM) è una rappresentazione del segnale digitale
Auto	Seleziona automaticamente le migliori impostazioni

AD Switch - Colonna sonora aggiuntiva per non vedenti. Disponibile solo su alcuni programmi televisivi digitali.

Ora

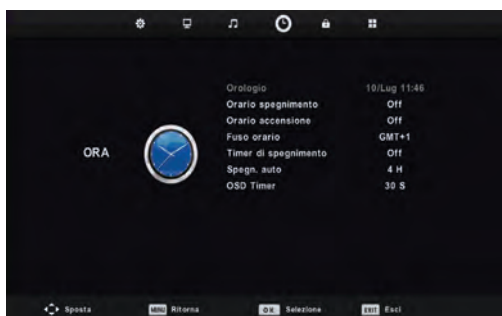

Orologio - Imposta data e ora.

Orario di spegnimento - Consente di impostare un orario specifico in cui la TV si spegnerà.

Orario di accensione - Consente di impostare un orario specifico in cui la TV si accenderà, sarà attivato il canale display e la fonte e il volume saranno in posizione "on". È possibile commutare questa funzione per la ripetizione giornaliera o in alcuni giorni.

Fuso orario - Modifica il fuso orario.

Timer di spegnimento - Consente di impostare il temporizzatore sonno in modo che la televisione si spenga automaticamente dopo un dato intervallo di tempo. Off -> 10min. -> 20min. -> 30min. -> 60min. -> 90min. -> 120min. -> 180min. -> 240min.

Spegn. auto - Per attivare e disattivare la funzione.

OSD Timer - Consente di regolare l'intervallo di tempo durante il quale il menu resta attivo sullo schermo prima di scomparire.

Blocca

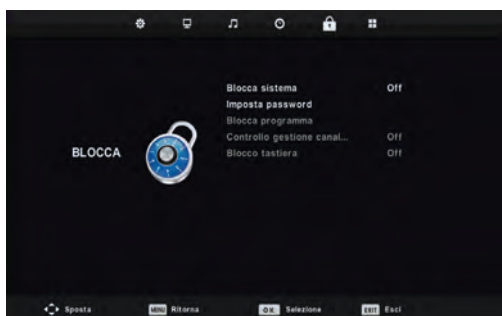

Blocca sistema - Consente di bloccare e sbloccare il menu. È necessario inserire una password da 4 caratteri; premere il tasto ◀ per uscire dall'inserimento password. Premere il tasto ▶ per cancellare. La password di default è 0000.

Imposta Password - Modificare la password predefinita.

Blocca programma - Bloccare canali televisivi specifici.

Impiego del menu TV

Controllo gestione canal. - Bloccare canali televisivi basato su limiti di età.

Blocco tastiera - Bloccare i tasti del TV.

Impostazioni



Lingua - Consente di cambiare la lingua del menu.

TT Lingua - Codificazione delle impostazioni per un'adeguata visualizzazione dei caratteri teletext.

Lingua audio - Consente di cambiare la lingua del audio.

Lingua sottotitoli - Consente di cambiare la lingua dei sottotitoli.

Cuffie disaccoppiate - Se il segnale consente il supporto per i non udenti, i sottotitoli potranno essere visualizzati premendo "Subtitle". Se avete impostato la funzione Non udenti e passate ad un canale che supporta tale funzione, i sottotitoli si attiveranno automaticamente.

Rapporto del formato - Nell'ambito dell'UE il formato immagine varia a seconda del canale/trasmisione. Vi sono molte opzioni di diverso tipo per soddisfare al massimo le vostre esigenze.

Auto	Visualizzazione automatica del miglior formato immagine. L'immagine è nella posizione corretta. Vi possono essere delle linee nere nella parte alta/bassa dello schermo e/o ai lati.
4:3	Visualizza l'immagine 4:3 nelle sue dimensioni originali. Vengono mostrate le barre laterali per riempire lo schermo 16:9.
16:9	Riempie lo schermo con un segnale regolare 16:9.
Zoom 1/2	L'immagine ha le proporzioni giuste ma è ingrandita per riempire lo schermo.
Schermo intero	Stendi il segnale per riempire lo schermo.

Schermo Blu - Cambia lo sfondo quando non v'è alcun input tra sfondo chiaro e blu (disponibile solo per alcune fonti).

Prima installazione - Prima installazione

Ripristina predefinito di fabbrica - I menu vengono resettati alle impostazioni di fabbrica.

Aggiornamento software (USB) - Di tanto in tanto è possibile che la nostra azienda rilasci un nuovo firmware per migliorare le prestazioni del televisore (disponibili per il download). Il menu consente di installare il nuovo software/firmware nel televisore. Insieme al firmware saranno fornite ulteriori informazioni su come eseguire questa operazione. Contattare l'helpline o consultare la sezione "supporto prodotto" sul sito web.

HDMI CEC - HDMI CEC - Permette gestire i dispositivi collegati tramite HDMI con telecomando della TV.

Auto power - accendere / spegnere automaticamente i dispositivi collegati tramite HDMI CEC

Menu Dispositivo - Permette accedere al menu dei dispositivi e utilizzare il menu utilizzando il telecomando TV.

HDMI ARC - Invia il segnale audio dalla trasmissione terrestre / satellite tramite HDMI al ricevitore AV, senza l'impiego di cavi audio aggiuntivi, questa funzione è disponibile solo su HDMI 2 uscite.

HDMI CEC deve essere supportato sui dispositivi collegati.

Impostazioni PC



Regolazione automatica - Consente di configurare automaticamente la TV per l'impiego come monitor del computer

H Offset - Imposta la posizione orizzontale dell'immagine.

V Offset - Imposta la posizione verticale dell'immagine.

Dimensioni - aumenta le dimensioni dell'immagine.

Fase - Per regolare l'intervallo di tempo fase al fine di ridurre i disturbi all'immagine.

Ripristino di posizione - Ritorna alle impostazioni originarie.

Consiglio: Se il computer non viene utilizzato per un determinato periodo di tempo, il televisore passerà allo status "standby" (lo schermo si spegne per non consumare inutilmente energia). Per riaccendere premere il tasto standby.

Impiego del menu TV

Guida TV 7 giorni / Registrazione USB

GUIDA PROGRAMMI			
10:00 - 12:00	05 Nov 2010	Sport	After twice surrendering big leads before losing, Townsville showed they can grind out a win as Luke Schenscher led the Crocs over the Kings. They host defending champs Perth, who last beat the Hawks.
05 Nov 2010 11:34:21		05 Nov 2010	
1 ONE HD	10:00-12:00	LIVE: Basketball: Friday Night NBL	Ora
2 TEN Digital	12:00-12:59	Drag Racing: ANDRA Pro Series	Succ
3 ONE HD	12:59-15:00	Rugby: Grand Slam Tour 2009	
4 ONE Digital	15:00-15:30	Sports Tonight Late	
5 AFD0, 16,9	15:30-16:01	MVP	
6 AFD0, 4,3	16:01-16:31	Real NBA	
7 AFD1, 16,9	16:31-17:01	Omnisport	
8 AFD1, 4,3	17:01-20:00	Football: Arsenal TV	

Ricordare *Prac giorno Giorno seguente
 Muovere l'immagine Info/Detail Exit

La guida TV è disponibile in modalità TV digitale. Fornisce informazioni sui programmi seguenti (dove esiste il supporto da canale digitale). È possibile visualizzare l'orario di inizio e fine di tutti i programmi e su tutti i canali per i successivi 7 giorni, impostando anche dei promemoria.

1. Premere [TV GUIDE]. Comparirà la guida TV per i successivi 7 giorni.
2. Navigare nel menu attraverso i tasti ▲/▼/◀/▶.
3. A questo punto è possibile:
 - Impostare un promemoria premendo il tasto VERDE.
 - Visualizzare il giorno precedente premendo il tasto GIALLO.
 - Visualizzare il giorno successivo premendo il tasto BLU.
4. Premere [EXIT] per uscire dalla guida TV 7 giorni.

Modalità USB / Media player

La modalità USB offre il playback di diversi tipi di contenuti salvati nella chiave USB.

Si prega di consultare la pagina con la specifica tecnica per conoscere i tipi di file compatibili.

Dopo essere passati alla fonte USB apparirà la schermata menu riportata sopra. I contenuti sono suddivisi in Foto, Musica, Film e Testo, a seconda del tipo di file.



5. Per navigare nel menu servirsi dei tasti ▲/▼/◀/▶. Per confermare l'articolo da eseguire/visualizzare premere il tasto [OK].

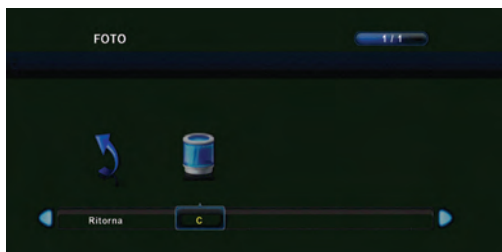

6. Selezionare il drive richiesto. (Se il vostro drive ha solo 1 ripartizione, sarà visualizzato solo 1 articolo)



7. A questo punto è possibile accedere all'articolo. Premere OK per visualizzare.



8. Mentre la visualizzazione è in corso è possibile gestire l'articolo premendo (i) ed utilizzando i tasti ▲/▼/◀/▶ e(OK).

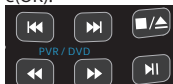

Registrazione USB - Modalità digitale*

REGISTRAZIONE USB – MODALITÀ DIGITALE/FREEVIEW

La TV contiene un meccanismo di registrazione USB integrato. Questa funzione è disponibile in modalità digitale se utilizzata in associazione ad una chiave USB o hard drive USB compatibile. Ne conseguono i seguenti vantaggi:

- Possibilità di mettere in pausa la TV ed eseguire il playback, fast forward e fast rewind (fino a diretta TV).
- Registrazione con un singolo tasto; se si decide di registrare il programma attuale.
- Registrazione facilmente programmabile tramite la guida TV 7 giorni
- Registrazione da TV e possibilità di guardare di nuovo il contenuto su PC/portatile.

Data la natura del prodotto, è necessario impiegare una chiave USB ad alta velocità (la TV infatti legge dalla chiave USB e scrive nella chiave USB allo stesso tempo; alcune chiavi potrebbero non essere idonee).

Specifiche minima – Chiave USB

Velocità di lettura	20 MB/s (megabyte al secondo)
Velocità di scrittura	6 MB/s (megabyte al secondo)

Se si intende utilizzare un hard drive portatile USB superiore a 32GB, si prega di consultare la sezione FAQ sul retro della presente guida.

Pausa diretta TV (programmazione) *

Mettere in pausa la TV in diretta è un'operazione semplicissima.



- Ⓜ Premere il pulsante play/pausa e la TV si mette in pausa, mentre i contenuti in diretta vengono registrati. Per riprendere la visione premere di nuovo il pulsante play/pausa.
- Ⓜ Premere il tasto fast forward per avanzare rapidamente nella registrazione (per esempio per evitare le pubblicità).
- Ⓜ Premere il tasto fast rewind per tornare indietro nella registrazione (per esempio se siete andati troppo oltre nell'avanzamento rapido).

Consiglio: Quando si mette la TV in standby o si cambia canale la memoria programmazione è azzerata. Per riprendere la programmazione premere il tasto play/pausa.

Registrazione con un singolo tasto

È possibile registrare quello che state guardando in qualsiasi momento lo desideriate. Per eseguire questa operazione premere il tasto [REC].

Consiglio: La TV contiene un unico sintonizzatore TV; pertanto riesce a registrare soltanto dal canale che state guardando oppure a registrare da un unico canale mentre la TV è in standby.

Nota: La funzione registrazione USB è disponibile soltanto in modalità TV digitale. Per motivi legati alle leggi sui diritti d'autore e sulla registrazione/copia illegale non è possibile registrare verso/da nessuna altro fonte d'ingresso/uscita.

Impiego del menu TV

DVD Menu*

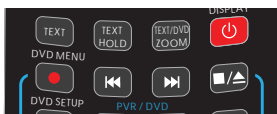

Per accedere al menu premere il tasto [D. SETUP] del telecomando. Per apportare modifiche alle impostazioni di default utilizzare i tasti ▲/▼/◀/▶. Per confermare le impostazioni premere il tasto [OK].

Per uscire dal menu in qualsiasi momento premere il tasto [EXIT].

Pagina di configurazione general

Visual AI Tv

Normale / Ps	Visualizzazione 4:3 ingrandita con una particolare attenzione al contenuto dell'immagine
Normale / Lb	Immagine in proporzione corretta, con barre sulla parte superiore e inferiore.
16:9	Opzione immagine ingrandita

Lingua OSD - Per determinare la lingua del menu DVD.

Pagina di configurazione audio

Configurazione Altoparlanti - Scelta della modalità di messaggio discendente

Lt/Rt	Lt/Rt downmix
Stereo	Stereo downmix

Configurazione Dolby Digital

Stereo	Entrambi i canali audio (default).
L - Mono	Segnale Mono solo sul canale sinistro
R - Mono	Segnale Mono solo sul canale destro
Mix Mono	Segnale Mono sui due canali

Dinamico - Per aumentare / diminuire la gamma dinamica del suono digitale.

Pagina Preferenze

Tipo TV -

Pal	Standard in Europa centrale
Multi	Formato Multisync
Ntsc-Format	In Nord America, Giappone e altri paesi

Preimpostato - Per ripristinare alle impostazioni di fabbrica

*- Solo sui dispositivi dotati di lettore DVD integrato

In generale	umentare la potenza del suono connettendo delle casse aggiuntive.	Esistono 2 opzioni: 1) Impiegare un'uscita digitale coassiale connessa ad un amplificatore esterno/sistema sound surround. 2) Utilizzare l'uscita cuffie 3.5mm e un cavo fono 3.5mm (disponibile a parte) per eseguire la connessione ad un amplificatore/sistema sound surround.
In generale	Perché alcune opzioni del menu non sono disponibili e in grigio?	Alcune opzioni sono disponibili soltanto su alcune fonti, per esempio HDMI, PC/VGA. Non sono disponibili su altre fonti, dove non hanno dunque alcun significato.
TV	Mi sono sintonizzato in modalità TV digitale ma non riesco a ricevere alcuni o nessuno dei canali e/o i canali che ricevo subiscono interruzioni.	1) Accertarsi di trovarsi in una zona idonea alla ricezione della TV digitale. 2) Accertarsi che state impiegando un'antenna in grado di ricevere un buon segnale digitale. Nella maggior parte dei casi è necessaria un'antenna esterna digitale ad alto guadagno/banda larga. Nelle zone con ottima copertura digitale, si può utilizzare un'antenna tipo loft, ma è molto probabile che dobbiate connettere anche un amplificatore di segnale tra il retro della TV e la presa dell'antenna TV. Purtroppo per ricevere un segnale digitale abbastanza buono, non è possibile utilizzare un'antenna di tipo portatile/da interno.
TV	Ho di nuovo sintonizzato la TV ma quando la spengo i canali non rimangono in memoria.	Completare la prima installazione; per eseguire questa operazione consultare la sezione menu impostazione del manuale.
Registratore VCR/DVD	Ho connesso la TV al registratore VCR o DVD tramite presa SCART, ma la registrazione non avviene.	Oltre alla connessione tramite presa SCART, bisogna connettere il cavo dell'antenna dalla presa a muro al vostro registratore VCR/DVD ed un altro cavo antenna dal registratore VCR/DVD alla TV.
Console videogame	Ho connesso una PS3 alla TV via HDMI, ma in TV non vedo nessuna immagine né suoni.	1) Verificare che la fonte TV sia su HDMI. 2) Verificare che le impostazioni sulla PS3 corrispondano a quanto riportato nel manuale PS3.
Console videogame	Ho connesso una Xbox 360 alla TV attraverso i cavi Component (Rosso, Verde e Blu), ma non si sente nessun suono.	I cavi Component forniscono soltanto immagini in HD. Per il suono sarà necessario connettere i cavi audio rossi e bianchi della Xbox agli ingressi rossi e bianchi sul retro della TV. Si rimanda alle pagine sulla "Connessione".

Specifiche tecniche

Modello	23/157J-GB-3B-HKU 23/157J-GW-3W-HKU 23/157J-GB-3B-HKUP 23/157J-GW-3W-HKUP 23/157J-GB-3B-HBKU 23/157J-GW-3W-HBKU 23/157J-GB-3B-HBKUP 23/157J-GW-3W-HBKUP	23/157J-GB-3B-HKDU 23/157J-GW-3W-HKDU 23/157J-GB-3B-HKDUP 23/157J-GW-3W-HKDUP 23/157J-GB-3B-HBKDU 23/157J-GW-3W-HBKDU 23/157J-GB-3B-HBKDUP 23/157J-GW-3W-HBKDUP
Dimensione schermo (diagonale)	23"/58cm	23"/58cm
Risoluzione	1366 x 768	1366 x 768
Contrasto	4000:1	4000:1
Luminosità cd/m ²	250	250
RF	Antena 75 Ohm / PAL-SECAM	
Ingressi video Ingressi / Uscite suono	n. 1 Composite/CVBS, n. 1 Component (YPBPR 1080p), n. 2 HDMI (1080p), n. 1 L/R di comune impiego per ingresso Composite/CVBS e YPBPR (Component), 1 x VGA/PC Video, 1 x 3,5 mm PC Audio, n. n. 1 uscita per le cuffie, 1 x COAX	
USB Port	1	
Potenza suono, watt	2 x 3	
Tensione di energia	AC 110V~240V; 50/60Hz	
Consumo di energia (Ecohome/Max/StandBy/Annum; EEI)	20/40/0,5W / 29kWh; A	20/50/0,5W / 29kWh; A
Dimensioni compreso l'appoggio (mm)	574,5 x 150 x 396,2	574,5 x 150 x 396,2
Dimensioni senza supporto (mm)	574,5 x 40 x 362	574,5 x 40 x 362
Peso netto (kg)	6,0	6,5



Instalação e Segurança



Antes de pôr o seu aparelho televisivo em funcionamento, leia, por favor, as instruções de segurança e respeite as seguintes advertências:

- ✦ Este aparelho com peso maior de 20 kg têm de ser carregado e transportado por minimamente 2 pessoas.
- ✦ Atenção! Este aparelho não contém nenhuma peça que possam ser reparadas pelo utilizador. Em caso de avarias contacte o fabricante ou o serviço autorizado. O contacto com algumas peças de dentro do aparelho pode ser um perigo mortal. A garantia não é sujeita às danificações consequente de uma manipulação não autorizada!
- ✦ Não retire a parte traseira do aparelho.

Para eliminar o perigo de incêndio nunca deixe velas ou outras fontes de fogo aberto na proximidade do aparelho.



- ✦ Este aparelho televisivo é destinado para a recepção e reprodução de sinais audio-visuais. Outro uso é proibido.
- ✦ A distância ideal para ver a televisão é igual a 5 vezes a diagonal do ecrã da televisão. A luz proveniente de outras fontes que faz reflexo no ecrã, pode piorar a qualidade de imagem.
- ✦ Assegure, por favor, a ventilação suficiente e tenha cuidado com a distância suficiente entre aparelho e a mobília.
- ✦ Instalar o produto, pelo menos, a 5 cm da parede para permitir uma boa ventilação.
- ✦ A TV foi projetada para ser utilizada em clima moderado.
- ✦ O receptor televisivo é destinado ao funcionamento em ambiente seco. Apesar disso se desejar usa-lo em exterior, tenha cuidado em protegê-lo contra a humidade (chuva, fontes de água, salpicos). Não deixe em caso nenhum o aparelho exposto à actuação de humidade.
- ✦ Não ponha recipientes encheidos de água (vaso e parecidos) em cima da televisão. Estes recipientes podiam verter-se, o que põe em risco a segurança de circuito eléctrico. Coloque o aparelho televisivo em bases planas e estáveis. Não coloque nenhuns objectos como revistas, mantas e parecidos em cima ou abaixo do aparelho.
- ✦ Preste atenção para que o seu aparelho televisivo não esteja colocado em cima dos cabos conductores, que poderiam danificar-se. Os telemóveis ou outros aparelhos que emitem ondas de rádio como os adaptadores WLAN, câmaras monitoras com ligação sem fios etc., podem provocar interferência

electromagnética por isso não devem estar colocados na proximidade do aparelho televisivo.

- ✦ Não coloque o aparelho na proximidade de fontes de calor ou num sítio com luz solar directa, porque tem uma consequência negativa para o arrefecimento do aparelho. A acumulação de calor é perigosa e pode reduzir significativamente a vida do seu aparelho televisivo. Para assegurar a segurança peça ocasionalmente a um especialista limpar a sujidade acumulada no aparelho.
- ✦ Tenha cuidado para não danificar o cabo de alimentação de rede ou (se faz parte do conteúdo) o adaptador de alimentação. O aparelho televisivo pode ser ligado só com o cabo de alimentação de rede/adaptador anexo.
- ✦ As tempestades são perigosas para todo tipo de aparelho electrónico. O impacto de um relâmpago com a antena pode danificar a televisão, mesmo estando desligada. Deve então desligar todos os conectores e cabos do aparelho antes de uma tormenta.
- ✦ Para a limpeza do ecrã use só um pano suave e levemente húmido. Use só água limpa, nunca detergentes e jamais solventes.

Aviso:

- ✦ Não conecte aparelhos externos com a televisão acesa. Antes da conexão desligue não só a televisão mas também os aparelhos que pretende ligar! Ligue a ficha de televisão à tomada de rede eléctrica só depois de ligar os aparelhos externos e a antena!
- ✦ Sempre tem em conta o livre acesso para o desconector principal e a sua tomada de rede.
- ✦ O aparelho não é destinado ao uso em posto de trabalho equipado com monitores.
- ✦ O uso excessivo de auscultadores com som alto pode danificar o seu ouvido.
- ✦ Assegure a eliminação ecológica deste producto e todos os seus componentes e baterias. No caso de ter dúvidas, contacte, por favor, a organização de reciclagem de resíduos da sua área.
- ✦ Na instalação do aparelho não se esqueça de que as superfícies de móveis são tratadas com diferentes lacas, plásticos etc., ou com graxa para mobília. As misturas contidas nestes productos podem levar, entre outras coisas, à destruição dos materiais do suporte de televisão. Como consequência poderá encontrar restos deste material na superfície, a qual será difícil de limpar, nalguns casos impossível.

Instalação e Segurança

- ☛ O ecrã do seu televisor LCD corresponde aos altos requerimentos de qualidade e foi posto à prova várias vezes para detectar píxeis defectuosos. Devido a tecnologia do processo de produção (mesmo com a maior atenção na produção de ecrã) não se pode a 100% excluir a aparição de píxeis defeituosos no ecrã. Estes píxeis defeituosos não são considerados como um defeito dentro de garantia do aparelho se a sua extensão não ultrapasse limites definidas seguindo a norma DIN.

Informação Importante Relativa à Utilização de Videojogos, Computadores, Legendas ou Outras Visualizações de Imagem Fixa

- ☛ A utilização prolongada de material de programa de imagem fixa pode causar uma „imagem sombra“ permanente no painel LCD.
- ☛ Esta imagem de fundo é visível em programas normais sob a forma de uma imagem estacionária fixa. Este tipo de deterioração irreversível do painel LCD/LED pode ser limitada ao efectuar os seguintes passos:
 1. Reduza a configuração de brilho/contraste para um nível de visualização mínimo.
 2. Não visualize a imagem fixa por longos períodos de tempo.
 3. Desligue a televisão quando não a estiver a utilizar.
- ☛ Exemplos de imagens que precisa de ter em atenção são as seguintes (esta não é uma lista exaustiva):
 - » Logótipos de canais de televisão: ex.: Logótipos de canais de televidas e visualizações de preços - principalmente se forem brilhantes e estacionários. Gráficos em movimento ou de baixo contraste têm menos probabilidade de causar o envelhecimento do ecrã.
 - » Visualizações de Hora.
 - » Teletexto: Não visualize uma página estacionária por um longo período de tempo.
 - » Menus de TV/DVD: ex.: Listagem de conteúdos de um disco DVD.
 - » Modo Pausa: Não deixe a televisão em modo pausa durante longos períodos de tempo, ex.: Ao visualizar DVD ou vídeos.

Importante – Uma vez ocorrida a “imagem sombra/queima do ecrã”, esta nunca mais irá desaparecer e não está coberta pela garantia.

Pilhas

- ☛ Respeite a polaridade correcta ao inserir as pilhas.
- ☛ Não utilize diferentes tipos de pilhas em conjunto nem misture pilhas novas e usadas.
- ☛ Coloque as pilhas para reciclagem de uma forma amigável ao ambiente.
- ☛ Certas regiões possuem regulamentação adequada para a reciclagem de pilhas. Por favor contacte a sua autoridade local.



Tratamento de resíduos de equipamentos eléctricos e electrónicos (REEE)

- ☛ Não descarte este dispositivo com o lixo comum. Traga-o para um ponto de coleta designado para a reciclagem de REEE. Ao fazer isso, ajuda a conservar recursos e proteger o meio ambiente. Contacte o seu revendedor ou as autoridades locais para obter mais informações.



Conteúdo de embalagem

A embalagem deste televisor contém os seguintes componentes.

 1x TV	 1x Comando
 2x Baterias AAA	 1x Manual de utilização
 1 x Base de suporte 1 x Pescoço de suporte	 1x Cabo de antena de alta frequência
 1x cabo mini componente a cabo componente*	 1x cabo Mini CVBS a cabo CVBS *
 1 x SCART a mini cabo CVBS *	 1 x kit de instalação

* - Apenas em alguns modelos

Fixação da base

Por favor, siga as instruções do folheto de instalação da base - página 98

Montagem da TV na parede

Esta televisão requer uma montagem de parede VESA 100 ou equivalente.

1. Remova os quatro parafusos destacados abaixo.
2. O suporte de parede pode agora ser facilmente encaixado nos orifícios de montagem na parte traseira da TV. Estes orifícios estão assinalados na imagem abaixo

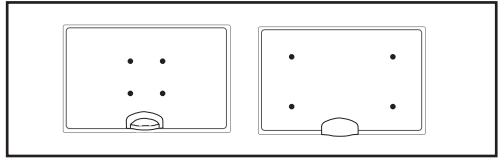

Para uma visualização ideal, se montar a TV na parede acima do nível dos olhos, direcione-a para baixo para que o ecrã desta esteja apontado para si. Veja as Figuras 1 e 2.

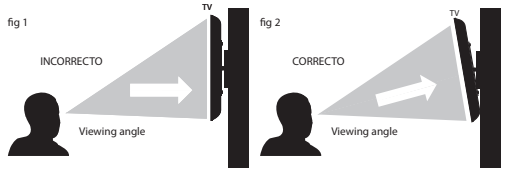

Aviso importante

A seguir, poderá encontrar as instruções para a montagem correcta do produto junto a uma parede. Se não puder aparafusar o aparelho junto ao suporte onde está colocado, recomendamos o uso de uma correia entre os parafusos da placa VESA e um perno de olho fixado na parede.

Tenha a certeza de que as crianças não podem inclinar o aparelho, não podem pendurar-se ou subir acima dele. Um aparelho mal montado pode causar feridas graves a si ou às suas crianças. A correia de segurança deve ficar tensa entre o aparelho e a parede.



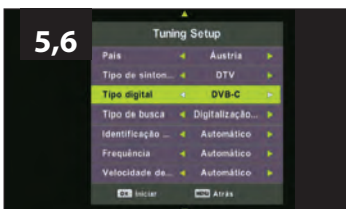
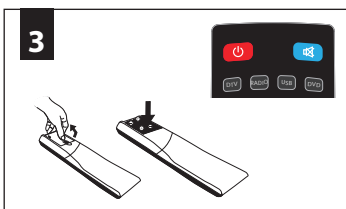
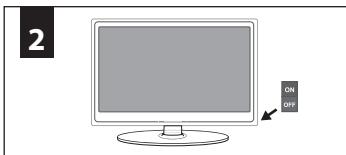
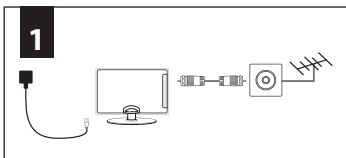

Começar - configuração inicial

1. Ligue a entrada de antena do receptor de TV (RF IN) para a tomada de antena. Conecte o cabo de alimentação da TV para sua tomada de parede.
2. Ligar o equipamento pelo interruptor de corrente.
3. Coloque as pilhas fornecidas no comando (respeite a polaridade) e ligue o aparelho premindo o botão Standby.
4. Irá agora aparecer o menu de configuração inicial. Caso não apareça, no comando remoto por favor prima [MENU] e de seguida 8-8-8-8 e o menu aparecerá. Prima OK no comando remoto e a sintonização irá começar. Como parte de nossos esforços em curso para reduzir o consumo de energia, acrescentamos uma nova função a este televisor chamada Ecohome (aparecerá no ecrã de primeira instalação). Esta função permite reduzir em aproximadamente 15% o consumo energético face a outros modos. A luminosidade da imagem é reduzida quando utilizar o modo Ecohome. Se esta função não for adequada ao seu ambiente, pode escolher outros modos (Nota: o modo Profissional é o modo ótimo por defeito, no entanto o consumo de energia é aproximadamente 15% superior ao modo Ecohome). Escolha a língua, o país, e o conforto desejados com a ajuda de botões de direcção ▲▼◀▶. Definir LCN* em "ON" se quiser organizar os canais encontrados de acordo com as preferências dos operadores de cabo (apenas se aplica para o DVB-C). Confirme a escolha apertando o botão [OK].
5. No passo seguinte, selecione o tipo de transmissão digital. Você pode escolher entre DVB-T (terrestre), DVB-C (cabo). O canal analógico será procurado automaticamente, como a maior parte da rede de cabo inclui canais analógicos.
6. Selecione DVB-C, se a TV estiver conectada a uma rede por cabo. Mantenha todas as configurações padrão possíveis. Em seguida, pressione o botão [OK] para iniciar a pesquisa. Se alguns canais DVB-C não são encontrados, entre em contato com seu provedor de rede para obter o "Network ID" válido. Em seguida, realize uma nova pesquisa. Pressione a tecla [MENU], selecione "busca automática de canais" e digite o ID da rede obtido. Comece sua pesquisa com o botão [OK]. *

Dica:

Se a TV encontra alguns, mas não todos, os canais digitais, a TV está a funcionar correctamente mas a recepção de sinal não é suficientemente forte. (A força de sinal necessita de ser superior a 85% - pode ver a força de sinal recebida pela TV quando muda de canal/programa). Precisar de aumentar a recepção de sinal de forma a receber todos os canais disponíveis. A forma mais económica de o conseguir é comprando e conectando um amplificador de sinal entre a TV e a tomada de antena de TV. Caso isto não resolva o problema, necessitar de actualizar a antena de TV para uma digital de alcance elevado compatível.

Mando a distancia

- ⏻ STANDBY** – Ligue a televisão quando em standby ou vice-versa.
🔇 MUTE – Silencie o volume ou vice-versa.
DTV – Define a fonte da Televisão Digital Terrestre.
RADIO – Alterna entre TV e Rádio no modo digital.
USB – Mude para a fonte USB.
DVD¹ – Mudar para fonte DVD.
- 0 – 9** – De 0 a 9 para seleccionar directamente um canal de TV.
TV GUIDE – Abre o Guia de TV 7 Dias (no modo TDT).
↺ – Para retomar ao último canal visualizado.
VOL ▲/▼ – Para diminuir/aumentar o nível de som.
S. MODE – Navegue por entre as diferentes configurações de som
P. MODE – Navegue por entre as diferentes configurações de imagem.
FAV – Para visualizar o menu de favoritos.
CH ▲/▼ – Para aumentar ou diminuir o canal visualizado.
- (▲/▼/◀/▶/OK)** – Permite-lhe navegar nos menus de ecrã e ajustar as configurações de sistema de acordo com a sua preferência.
MENU – Para visualizar o menu OSD.
EXIT – Para sair de todos os menus.
SOURCE – Para visualizar o menu de entrada/raiz.
INFO – Prima uma vez para informação sobre o canal actual/seguite
 Prima duas vezes para informação de programa sobre o programa actual.
- ASPECT** – Para alterar o ecrã entre os diferentes formatos de imagem.
SLEEP – Prima repetidamente para navegar por entre as opções do temporizador.
AUDIO – Para alterar o idioma de áudio (se disponível).
SUBTITLE – Para alterar o diálogo no fundo do ecrã (ligado/desligado).
TEXT – Modo Teletexto - Para entrar Teletexto
TEXT HOLD - Modo Teletexto - manter página atual, que é exibido
TEXT DVD ZOOM - Modo DVD¹ - para alterar o tamanho da imagem -
 Modo de teletexto - para mudar o tamanho do ecrã em modo teletexto
⏻ DISPLAY – Para apagar o ecrã enquanto houve rádio.
DVD MENU¹/Rec² – Modo DVD - Para apresentar o menú de DVD
 Modo PVR - Para gravar o que estiver a ser emitido na televisão.
DVD SETUP¹/Rec List² – Modo DVD - Para exibir o menu de configuração
 do modo DVD - Modo PVR - Abre a lista do que tiver gravado anteriormente.
⏮ – Para reiniciar o capítulo actual.
⏭ – Para avançar para o próximo capítulo.
■/▲ – Para parar a reprodução / Pressione por 2 segundos para ejetar o disco.
⏪ – Para reproduzir em modo de retrocesso rápido.
⏩ – Para reproduzir em modo de avanço rápido.
⏸ – Para reproduzir/parar.
GOTO¹ – Modo DVD - muda para DVD.
A-B¹ – Modo DVD - Reprodução de A a B.
ANGLE¹ – Modo DVD - opção de outro ângulo DVD.
REPEAT – Modo DVD¹ - Modo USB -Repetição da reprodução.
Botões vermelho, verde, amarelo, azul – funções alternativas de teletexto e do OSD.
Botão amarelo 3D³ – alterna entre diferentes configurações 3D





¹ - funções disponíveis apenas com modelos com leitor DVD integrado

² - funções disponíveis apenas com modelos com PVR integrado

³ - funções disponíveis apenas com modelos com 3D integrado

Botões de TV

	Ejectar o disco *
	Leitura / Pausa do disco *
Vol-	Volume baixo e menu esquerda
Vol+	Volume cima e menu direita
CH-	Programa / Canal baixo e menu baixo
CH+	Programa / Canal cima e menu cima
MENU	Visualização Menu/OSD
SOURCE	Visualização do menu raiz de entrada
STANDBY	Ligar / Desligar

Seleção de Entrada/Raiz de Modo



Para alternar entre as diferentes entradas/conexões.











a) Utilizando os botões do comando remoto:

1. Prima [SOURCE/ AV] – O menu de raiz irá aparecer.
2. Prima [▼] or [▲] para seleccionar a entrada pretendida.
3. Prima [OK]

b) Utilizando os botões na Televisão:

1. Prima [SOURCE]
2. Ande para cima/baixo utilizando os botões CH+/CH- para a entrada/raiz pretendida.
3. Prima Vol+ para alterar a entrada/raiz para aquela seleccionada.

Conexões

	
USB Porta USB	HDMI 1, 2 Entrada HDMI 1, 2
	
VGA / PC IN Entrada VGA-PC	VGA/PC (Audio In) Entrada para audio de PC de 3,5mm
	
YPbPr Entrada HD para Mini Componente	AV IN Mini AV - CVBS (vídeo) + R / L de áudio para vídeo e YPbPr
	
RF IN Entrada de Antena RF/TV	CI CARD IN SCART input
	
COAX Digital Coax output	EARPHONE Salida de 3,5mm para auriculares

Ligações

Conexão de Câmara de Vídeo, de Máquina Fotográfica ou de Consola de Jogos

A fonte deve estar configurada para Vídeo.

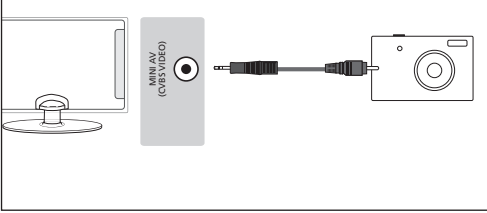

Conexão de um Dispositivo de Alta Definição (HD)

Opção 1 – via cabo HDMI para HDMI, Um cabo de HDMI pode transmitir vídeo e áudio e permite-lhe desfrutar de vídeo e áudio de qualidade digital com perda mínima de qualidade. A Entrada/Raiz de TV deve estar configurada para HDMI.

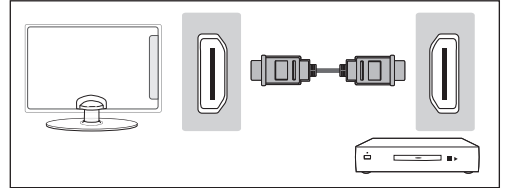

Opção 2 - através de cabo componente ou cabo mini-YPbPr

Se tiver um cabo que tem conectores VERMELHO, VERDE, AZUL, VERMELHO E BRANCO, deve usar o adaptador "YPbPr para Mini YPbPr" para conectar os aparelhos via vídeo componente (ver imagem) e cabo de áudio (para som). Se o dispositivo não estiver equipado com a entrada padrão YPbPr , use o conector mini-YPbPr. A fonte de sinal deve ser parametrizada em "componente"

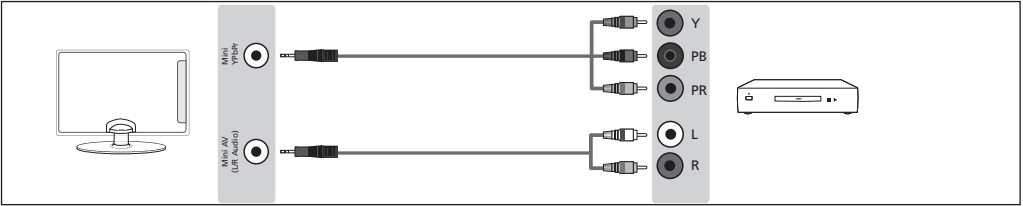

Ligar a TV ao PC (como monitor de computador)

Conecte a entrada VGA da TV com a saída da placa gráfica do seu PC com um cabo VGA (não fornecido) para vídeo. Se quiser usar os altifalantes integrados da TV, use um cabo de áudio M/M de 3.5 mm entre a saída de áudio do PC e PC de entrada de áudio da sua TV (cabo não fornecido). A fonte de sinal deve ser parametrizado para "VGA / PC".

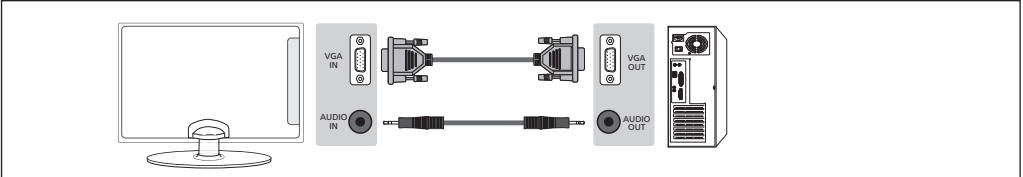

NOTA:

A utilização da TV como um monitor deve ser feito exclusivamente através da entrada VGA. A entrada HDMI é preparada para a utilização de conteúdos digitais provenientes de outros dispositivos de eletrônicos.

Manipulação de menu de televisão

Menu de navegação

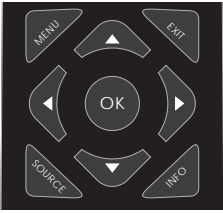

Para aceder a este menu, prima o botão [MENU] no comando remoto. Para entrar num menu prima [OK].

Se pretender efectuar alterações a alguma das configurações de origem, utilize os botões de navegação (▲/▼/◀/▶). Para confirmar qualquer configuração prima

o botão [OK]. Para sair deste menu em qualquer altura, prima o botão [EXIT].

Menu de canais



Sintonização Automática - Ihe voltar a sintonizar a televisão para todos os canais digitais, estações de rádio digitais e canais analógicos.

Sintonização manual da ATV - Permite-lhe sintonizar manualmente o seu sinal analógico.

Sintonização manual DVB-T - Permite-lhe sintonizar manualmente o seu sinal digital.

Editar Programa - Permite - Ihe eliminar, saltar e adicionais canais favoritos.

Lista programas - Lista os seus lembretes de programa.

Informação do sinal - Informações sobre a força do sinal.

Informação de CI - Serviços "Pay per view" requerem a inserção de um "smartcard" na TV. Se subscrever um serviço "Pay per view" a operadora irá fornecer-lhe uma "CAM" e um "smartcard". A "CAM" poderá então ser inserida na Porta de Interface Comum (Entrada para Cartão CI).

Menu de imagem



Modo Imagem - Escolha entre as seguintes pré-configurações

Padrão	Configurações de origem
Dinâmica	Configurações recomendadas para imagens em movimento rápido
Suave	Para cores mais claras e menos brilho
Pessoal	Permite-lhe alterar manualmente todas as configurações
Ecohome	Ecohome consome 15% de energia a menos.

Contraste - Altera o equilíbrio entre preto e branco

Brilho - Aumenta ou diminui o brilho da imagem

Cor - Aumenta a cor de pretos e brancos

Matriz - Permite-lhe aumentar ou diminuir o nível de tintos na imagem

Nitidez - Aumenta ou diminui a nitidez da imagem

Temperatura da Cor - Escolha entre as seguintes pré-configurações

Frio	Aumenta os tons azuis na imagem
Normal	Configurações de origem
Quente	Aumenta os tons vermelhos na imagem

Redução de Ruído - Escolha entre as seguintes pré-configurações

Desligado	Desliga a redução de ruído
Baixo	Ajuste de sistema reduzido
Médio	Ajuste de sistema médio
Alto	Ajuste de sistema máximo
Padrão	Configurações de origem

Manipulação de menu de televisão

Menu de som



Modo de Som - Escolha entre as seguintes pré-configurações.

Padrão	Configurações de origem
Música	Enfatiza a música sobre as vozes
Filme	Oferece som ao vivo e completo para filmes
Pessoal	Selecciona as suas configurações de som pessoais
Desporto	Enfatiza o som para desportos

Dica: Os níveis de Agudos e Graves apenas podem ser ajustados quando o modo de som 'Pessoal' é seleccionado.

Agudos - Para ajustar a quantidade de alta frequência no som.

Graves - Para ajustar a quantidade de baixa frequência no som.

Balanço - Para alternar o som entre as colunas esquerda e direita.

Volume automático - Quando 'ligado' estiver seleccionado, o volume irá manter-se a um nível constante independentemente da entrada/raiz.

Saída Digital - Esta é a saída Áudio COAXIAL digital. Escolha entre as seguintes opções:

Desligado	Desligado
PCM	Selecione esta opção se estiver a efectuar uma conexão a um sistema de Hi-Fi Estéreo via cabo coaxial (O PCM (Pulse-code modulation) é uma representação digital de um sinal analógico)
Automático	Selecciona automaticamente as melhores configurações

Comutador AD- Aumente ou diminua o volume geral.

Menu de hora

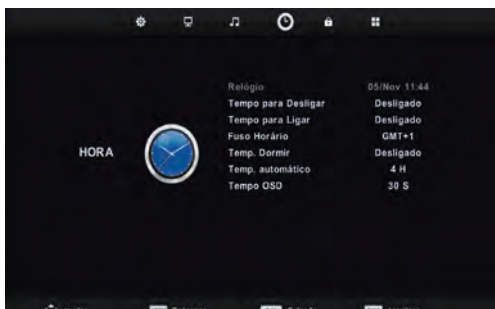

Relógio - Configure a hora e a data.

Tempo para Desligar - Permite -lhe configurar um tempo específico para que a sua TV se desligue.

Tempo para Ligar - Permite -lhe configurar um tempo específico para que a sua TV se ligue, o canal que será emitido, a raiz que estará ligada e também o volume. Pode configurar esta função para que se repita todos os dias ou num determinado dia.

Fuso Horário - Altere o seu fuso horário actual.

Temp. Dormir - Permite-lhe configurar o temporizador para que a televisão se desligue automaticamente após um determinado período de tempo. Desligado -> 10min -> 20min -> 30min -> 60min -> 90min -> 120min -> 180min -> 240min.

Temp. automático - Ligue e desligue a função.

Tempo OSD - Permite-lhe ajustar a quantidade de tempo da permanência do Menu On Screen no ecrã antes de este desaparecer.

Menu de bloquear

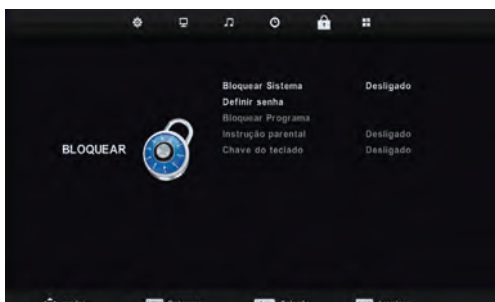

Bloquear Sistema - Permite-lhe bloquear ou desbloquear o menu. Irá ser-lhe pedida uma palavra-passe de dígitos. Utilize o botão ◀ para cancelar a inserção da palavra-passe. Utilize o botão ▶ para limpar. A palavra-passe de origem é 0000.

Definir senha - Muda a senha padrão.

Manipulação de menu de televisão

Bloquera Programa - Bloqueia canais de televisão específicos.

Instrução parental - Bloqueia canais de televisão com base na restrição de idade.

Chave do teclado - Bloqueia os botões da TV.

Menu de configuração



Idioma - Permite-lhe alterar o idioma do menu.

Idioma TT - definições de codificação para a exibição de caracteres no teletexto.

Idiomas do áudio - Permite que seleccionar o idioma de áudio no modo TV Digital.

Idiomas das Legendas - Permite que seleccionar o idioma dos subtítulos no modo TV Digital.

Ajuda para surdos - se o sinal fornece suporte para os deficientes auditivos, as legendas de apoio podem ser exibidas, pressionando o botão "subtítulo". Se activar a opção de subtítulos opcionais para deficientes auditivos, e mudar para um canal que soporta esta funcionalidade, as legendas são ativadas automaticamente.

Dimensões da Imagem - O formato da imagem pode variar de acordo com o canal/emissão. Existem algumas opções diferentes para ir ao encontro das suas necessidades.

Automático	Exibe automaticamente o melhor formato de imagem. A imagem está na posição correcta. Poderá ter linhas pretas no fundo/topo e/ou nos lados.
Em tela cheia	Irá exibir a imagem da emissora sem qualquer alteração.
Zoom 1 / Zoom 2	A imagem está na proporção correcta mas é aumentada para preencher o ecrã.
4:3	Exibe a imagem 4:3 no tamanho original. As barras laterais são mostradas para preencher o ecrã16:9.
16:9	Enche a tela com um sinal 16:09/

Ecrã Azul - Altera o fundo quando não há entrada entre um fundo claro e azul (Apenas disponível em algumas fontes).

Primeira instalação - Inicia a instalação pela primeira vez.

Repor Predefinição de Fábrica - Esta função reconfigura os

menus para as configurações de origem.

Actualizar Software (USB) - Actualização de Software (USB) – De vez em quando poderemos lançar novo firmware para melhorar o funcionamento da televisão (disponível para download). Este menu permite-lhe instalar o novo software/firmware na televisão. Detalhes mais aprofundados sobre como efectuar este passo serão lançados com o firmware. Contacte a linha de apoio ou consulte a secção de 'apoio ao produto' da página web.

HDMI CEC - Permite-lhe operar os dispositivos conectados via HDMI com o controle remoto da TV.

Auto Off - liga / desliga automaticamente os dispositivos conectados via HDMI CEC.

Menu de dispositivo - Permite aceder ao menu de dispositivos periféricos e operar os seus menu usando o controle remoto da TV.

HDMI ARC - Envia o sinal de áudio terrestre / satélite via HDMI receptor AV sem o uso de cabos de áudio adicionais. Esta função só está disponível na porta HDMI 2.

HDMI CEC deve ser suportado pelo dispositivo conectado.

Configurações do monitor



Ajustar Automaticamente - Permite-lhe configurar automaticamente a televisão para ser utilizada como um monitor de computador.

Offset horizontal - Altera a posição horizontal da imagem.

Offset Vertical - Altera a posição vertical da imagem.

Tamanho - Aumenta o tamanho da imagem.

Fase - Para ajustar o tempo de atraso da fase de forma a reduzir o ruído da imagem.

Reconfiguração de Posição - Retoma as configurações originais.

Dica: Se o computador for deixado inactivo por um determinado período de tempo, a televisão irá mudar para o estado de hibernação (o ecrã irá desligar-se para poupar energia). Para ligar novamente prima o botão Standby.

Manipulação de menu de televisão

Guia TV de 7 dias / USB Record*

GUIA DE PROGRAMAS		
10:00 - 12:00	05 Nov 2010	Desporto
After twice surrendering big leads before losing, Townsville showed they can grind out a win as Luke Schenscher led the Crocs over the Kings. They host defending champs Perth, who last beat the Hawks.		
05 Nov 2010 11:54:05		05 Nov 2010
1 ONE HD	10:00-12:00	LIVE: Basketball: Friday Night NBL
2 TEN Digital	12:00-12:59	Drag Racing: ANDRA Pro Series
3 ONE HD	12:59-15:00	Rugby: Grand Slam Tour 2009
4 ONE Digital	15:00-15:30	Sports Tonight Late
5 AFD0, 16:9	16:30-16:01	MVP
6 AFD0, 4:3	16:01-16:31	Real NBA
7 AFD1, 16:9	16:31-17:01	Omnisport
8 AFD1, 4:3	17:01-20:00	Football: Arsenal TV
Lembrez Anterior dia Dia seguinte Transferir a imag. [Info] Detalhes [Fim] Terminar		

O Guia de TV está disponível no modo de TV Digital. Fornece informação sobre os programas a serem emitidos (onde suportado pelo canal TDT). Pode ver a hora de início e de fim de todos os programas e em todos os canais para os 7 dias seguintes e configurar lembretes.

1. Prima [TV GUIDE]. O seguinte Guia de TV 7 Dias irá aparecer.
2. Navegue pelo menu utilizando ◀▶▼▲.

Poderá agora:

Configurar um lembrete ao premir VERDE.
 Visualizar um dia anterior premindo AMARELO.
 Visualizar o dia seguinte premindo AZUL.

3. Prima [SAIR] para sair do Guia de TV 7 Dias.

Modo USB / Reprodutor multi-média

O modo USB permite a reprodução de vários tipos diferentes de conteúdo que tiver armazenado na sua PenDrive USB.

Ao mudar para a fonte USB irá aparecer o ecrã de menu acima. O conteúdo estará dividido em Fotografia, Música, Filme e Texto com base no tipo de ficheiro.



4. Pode navegar pelos menus utilizando os botões de navegação ▲/▼/◀/▶. Para confirmar o item que pretende reproduzir/visualizar prima o botão [OK].

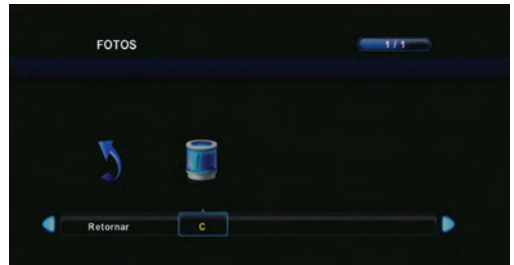

5. Seleccione a drive pretendida. (Se a sua drive só tem uma partição apenas irá ver um item).



6. Pode agora aceder ao item. Prima OK para visualizar.



7. Ao visualizar controle o item utilizando

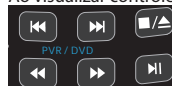

ou premindo (i) e utilizando ▲/▼/◀/▶ e [OK].

Manipulação de menu de televisão

Gravação USB - USB Record - Modo TDT *

Esta TV permite a conexão de um dispositivo USB para efectuar a gravação de programas. Este recurso está disponível no modo digital (TDT), quando usado com uma Pen Drive ou disco rígido USB. Os benefícios são:

- Pausa da emissão em directo, reprodução, avanço e recuo rápido.
- Um botão de gravação, se decidir gravar o programa que está a ser emitido ou agendar uma gravação a partir do Guia TV de 7 dias.

Devido à natureza do produto, deve usar um dispositivo USB de alta velocidade (como a TV lê e grava no dispositivo ao mesmo tempo, alguns modelos podem ser inadequados).

Especificação mínima - Pen Drive USB

Velocidade de leitura de	20 MB / s (mega bytes por segundo)
Escreva a velocidade de	6 MB / s (mega bytes por segundo)

Para utilizar um disco rígido USB com mais de 32GB, por favor consulte as Perguntas Frequentes no final deste guia.

Pause Live TV (Time Shift) *

Pause Live TV é muito simples.



- Ⓜ - Aperte o play / pause e pausa de conteúdos de televisão ao vivo e gravados. Para revisar o conteúdo pressionar o botão Play / Pause novamente.
- Ⓜ - Pressione avançar para avançar em uma gravação (ou seja, pular os comerciais).
- Ⓜ - Pressione retroceder para voltar em uma gravação (ou seja, se você acelerar demais).

Um botão de gravação

A qualquer momento pode optar por gravar o canal que estiver a assistir, pressionando o botão [REC].

DICA: Este televisor só possui um sintonizador de TV, permitindo gravar apenas o canal que está a assistir ou gravar um canal enquanto a TV está no modo de espera.

Nota: a função de gravação USB é apenas disponível no modo digital / TDT. Devido às leis sobre direitos autorais, cópia ilegal e gravação, não é possível gravar para / desde qualquer outra entrada / saída.

DICA: Este televisor só possui um sintonizador de TV, permitindo gravar apenas o canal que está a assistir ou gravar um canal enquanto a TV está no modo de espera.

Manipulação de menu de televisão

DVD Menu*



Para aceder a este menu, pressione [D. SETUP] no controle remoto. Caso deseje efectuar alterações aos parâmetros predefinidos, utilize os botões ▲ ◀ ▼ ▶. Para confirmar pressione [OK]

Para sair do menu, pressione [EXIT]

Configuração Geral

Ecrã TV

Normal / PS	Visualização 4:3 ampliada com foco no conteúdo da imagem
Normal / LB	Imagem na proporção correta, com barras na parte superior e inferior.
Largo	Opção widescreen.

Idioma OSD - Para determinar o idioma do menu DVD.

Configuração Áudio

Ajustar Alto Falante - Escolha do modo de mixagem descendente

Ee/Di	Lt/Rt downmix
Estéreo	Stereo downmix

Configuração Dolby Surround

Mono Duplo -

Stéreo	Ambos os canais de áudio (padrão).
L-Mono	Sinal mono apenas no canal esquerdo
R-Mono	Sinal mono apenas no canal direito
Mix Mono	Sinal mono em ambos canais

Dinâmico - Para aumentar / diminuir a faixa dinâmica do som digital.

Page Preferências

Tipo de TV

TV PAL	Padrão na Europa Central
Multi	Formato Multisync
TV NTSC	Utilizado em America do Norte, Japão, etc...

Predefinição - Permite repor os parâmetros originais de fábrica

* - Menu DVD: só nos modelos com leitor DVD integrado

Perguntas frequentes

General	Gostaria de ter um som mais alto conectando colunas adicionais.	Dependendo das conexões e do modelo da TV, é possível conectá-la a um amplificador externo ou a um sistema de som (sujeito às conexões/entradas no dispositivo) da seguinte forma: 1) Conecte um cabo COAXIAL da saída COAXIAL da TV à entrada COAXIAL do seu amplificador/sistema de som 2) Conecte uma tomada de 3,5mm ao cabo fono L/R* da tomada de auscultadores da TV (onde apropriado) à entrada L/R do seu amplificador/sistema de som. Por favor note que o som das colunas da TV será desactivado. 3) Nos modelos seleccionados poderá ser possível conectar um interruptor de entrada/saída SCART* com um cabo fono L/R adicional* à tomada SCART da TV e à Entrada Fono L/R do seu amplificador/sistema de som. Por favor note que, devido a direitos de autor, não é possível criar saída de vídeo/som da TV em certas fontes (ex.: HDMI, DVD, etc.). *os cabos e interruptores mencionados estão disponíveis para compra em separado no seu revendedor.
General	Porque é que algumas opções no menu estão indisponíveis e a cinzento?	Algumas opções apenas estão disponíveis em algumas fontes, como HDMI ou PC/VGA. Estas estarão indisponíveis nas outras fontes onde não têm efeito.
TV	Sintonizei a TV Digital TV mas não estou a receber nenhum canal ou todos os canais que recebo têm quebras.	1) Verifique se está numa área onde exista recepção. 2) Verifique que está a utilizar uma antena que possa receber um bom sinal digital. Na maioria dos casos, precisará de uma antena exterior de alto alcance/banda larga. Em áreas onde exista uma excelente cobertura TDT, poderá utilizar uma antena tipo loft mas é muito provável que também precise de conectar um amplificador entre a parte traseira da TV e a tomada de antena de TV. Infelizmente, para receber um sinal digital suficientemente bom, não é possível utilizar uma antena portátil/de interior. Tal pode alterar-se uma vez que o sinal analógico será desligado no ano de 2012 e a força do sinal digital irá ser aumentada.
TV	Voltei a sintonizar a minha televisão mas quando a desligo não memoriza os canais.	Complete como na primeira instalação. Por favor consulte a secção Menu de Configuração para tal.
Gravador VCR/DVD	Conectei a TV ao meu gravador VCR ou DVD via SCART mas não está a gravar.	Para além da conexão via SCART, deve conectar o cabo de antena da tomada de parede ao seu Gravador VCR/DVD e outro cabo de antena do Gravador VCR/DVD à TV.
Consolas de Jogo	Conectei a minha PS3 à TV via HDMI, mas não estou a receber nenhuma imagem ou som na minha Televisão.	1) Assegure-se de que a raiz de TV está configurada para HDMI. 2) Verifique se as configurações da sua PS3 estão conforme as indicadas no manual de instruções da PS3.
Consolas de Jogo	Conectei a minha Xbox 360 à TV via Cabos de Componente (Vermelho, Verde e Azul) mas não estou a receber nenhum som.	Os cabos de componente apenas fornecem Imagens HD. Para o som precisará de conectar os cabos áudio Vermelhos e Brancos na Xbox às entradas fono Vermelhas e Brancas na parte traseira da TV. Por favor consulte a secção Conexões.

Especificaciones técnicas

Modelo	23/157J-GB-3B-HKU 23/157J-GW-3W-HKU 23/157J-GB-3B-HKUP 23/157J-GW-3W-HKUP 23/157J-GB-3B-HBKU 23/157J-GW-3W-HBKU 23/157J-GB-3B-HBKUP 23/157J-GW-3W-HBKUP	23/157J-GB-3B-HKDU 23/157J-GW-3W-HKDU 23/157J-GB-3B-HKDUP 23/157J-GW-3W-HKDUP 23/157J-GB-3B-HBKDU 23/157J-GW-3W-HBKDU 23/157J-GB-3B-HBKDUP 23/157J-GW-3W-HBKDUP
Tamaño Pantalla (diagonal)	23"/58cm	23"/58cm
Resolución	1366 x 768	1366 x 768
Ratio de Contraste	4000:1	4000:1
Brillo cd/m2	250	250
RF	Antena 75 Ohm / PAL-SECAM	
Video Entradas Entradas / Salidas de Sonido	1 x Composite/CVBS, 1 x Componente (YPbPr - 1080p) 2 x HDMI (hasta 1080p), 1 x L/R entrada audio partilhada de Composite/CVBS & YPbPr (componente), 1 x VGA/PC entrada video, 1 x 3,5 mm PC entrada áudio, 1 x Salida para auriculares, 1 x COAX	
Porta USB	1	
Potencia de Sonido W	2 x 9	
Tensión de Energía	AC 110V~240V; 50/60Hz	
Consumo de Energía (Ecohome/Max/StandBy/Annum; EEI)	20/40/0,5W / 29kWh; A	20/50/0,5W / 29kWh; A
Dimensiones con Soporte (mm)	574,5 x 150 x 396,2	574,5 x 150 x 396,2
Dimensiones sin Soporte (mm)	574,5 x 40 x 362	574,5 x 40 x 362
Peso Líquido (Kg)	6,0	6,5

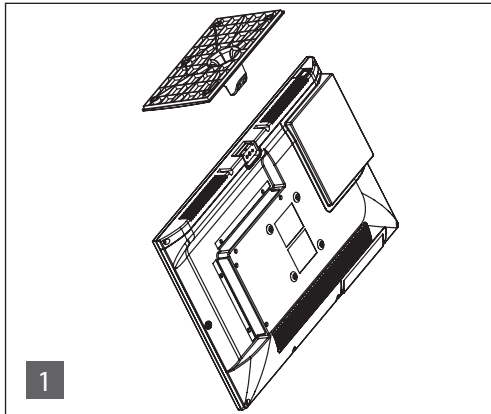
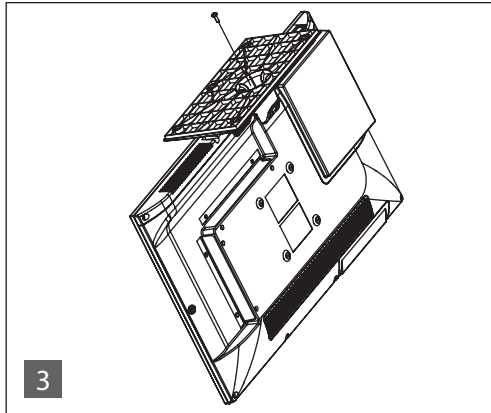
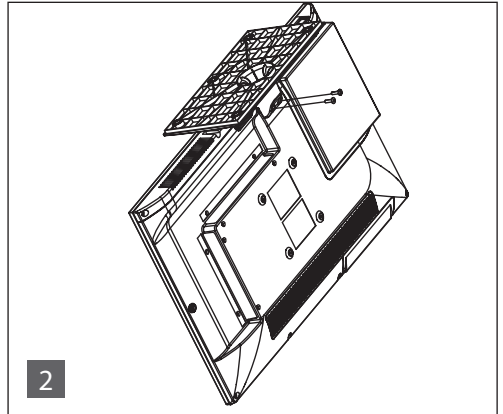

Zusammenbau des Standfußes**Stand Installation****Fixação da base****Fixation du pied****Come agganciare la base****Encajar el Soporte**

English: To assemble the base stand to the TV you will need a cross head screwdriver. To avoid damage to the TV screen during assembly, ensure the TV is placed on a soft flat surface with the LCD screen facing downwards.

Deutsch: Für den Zusammenbau benötigen Sie einen Akkuschrauber oder einen Schraubendreher. Legen Sie den TV mit der Vorderseite auf eine ebene Unterlage um Beschädigungen des Bildschirms zu verhindern. Bitte beachten Sie unbedingt die in der Bedienungsanleitung beschriebenen Hinweise zum sicheren Aufstellen Ihres Fernsehgerätes!

Español: Para la instalación se necesita un destornillador. Colocar el cuerpo del TV en una superficie plana orientado hacia abajo para evitar daños al panel. Por favor, siga las instrucciones de este manual para instalar la TV con seguridad!

Français: Pour le montage il vous faut un tournevis. Posez le téléviseur sur une surface plate, écran vers le bas, afin d'éviter d'endommager la dalle. Veuillez suivre ces les instructions décrites dans ce manuel pour installer votre téléviseur en toute sécurité!

Português: Para a instalação precisa de uma chave de fenda. Coloque o corpo da TV sobre uma superfície plana, o ecrã voltado para baixo, para evitar danos ao painel. Por favor, siga as instruções contidas neste manual para instalar a TV com segurança!

Italiano: Per l'installazione è necessario un cacciavite. Posizionare il televisore su una superficie piana, con il video rivolto verso il basso, per prevenire eventuali danni al pannello LCD. Si prega di seguire queste istruzioni del manuale per installare il televisore in sicurezza!

**Universal Media Corporation /Slovakia/ s.r.o.
Mickiewiczova 7104/14,
811 07 Bratislava 1, Slovakia
Assembled in Europe**

