

THOMSON

Wireless headphones

Casque sans fil

Funkkopfhörer



Operating Instruction
Mode d'emploi
Bedienungsanleitung

















-
-  Operating Instruction
 -  Mode d'emploi
 -  Bedienungsanleitung
 -  Instrucciones de uso
 -  **Istruzioni per l'uso**
 -  Manual de instruções
 -  Руководство по эксплуатации
 -  Gebruiksaanwijzing
 -  Instrukcja obsługi
 -  Használati útmutató
 -  Οδηγίες χρήσης
 -  Návod k použití
 -  Návod na použitie
 -  Kullanma kılavuzu
 -  Bruksanvisning
 -  Pistokelaturi
 -  Manual de utilizare

Figure 1/ Illustration 1/ Bild 1:

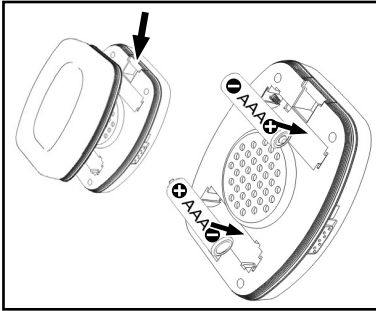

Figure 2/ Illustration 2/ Bild 2:

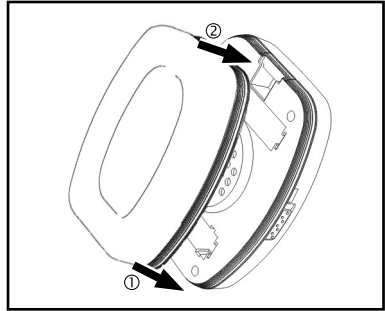

Figure 3/ Illustration 3/ Bild 3:

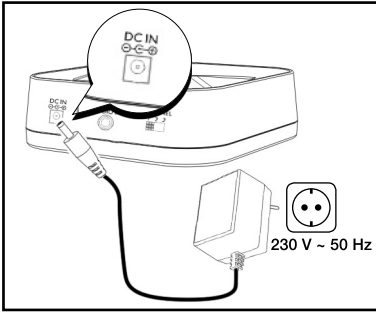

Figure 4/ Illustration 4/ Bild 4:

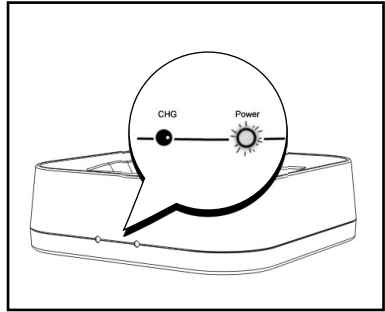

Figure 5/ Illustration 5/ Bild 5:

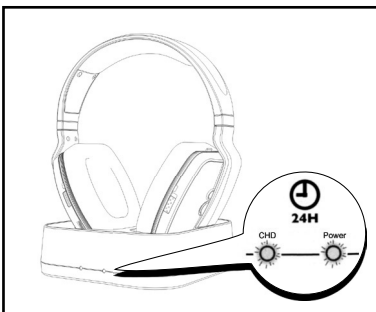

Figure 6/ Illustration 6/ Bild 6:

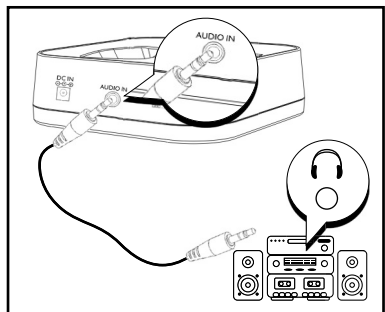

Figure 7/ Illustration 7/ Bild 7:

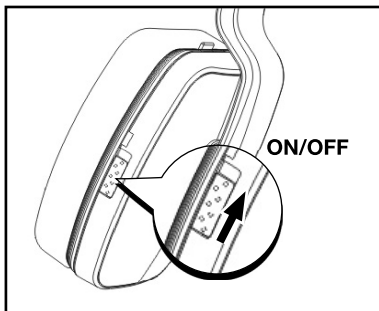

Figure 8/ Illustration 8/ Bild 8:

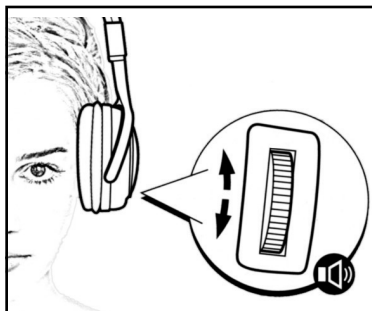

Figure 9/ Illustration 9/ Bild 9:



Operating Instruction

Figure 1:

Open the rechargeable battery compartment on the right side (R) of headphone receiver, and insert two AAA type rechargeable batteries as enclosed in the packaging of the product, making sure their positive and negative (+ and -) poles are correctly aligned.

Figure 2:

Close the rechargeable battery compartment.

Figure 3:

Insert the plug of the AC/DC power supply adapter into the socket marked DC IN at the rear of the charging station and then connect the adapter to a wall socket with 230 V and 50 Hz.

Figure 4:

The red signal/power indicator turns on when you have connected the charging station to an audio source that is switched on.

Figure 5:

Place the headphones on the charging station, ensuring that the charger contacts on the headphones are touching the contacts on the station (headphones locked backwards into place). Now check that the green charging control indicator on the station is illuminated. Allow the headphones to charge for 24 hours. Subsequent charging cycles then last approx. 10 hours.

Figure 6:

Connect the audio input to the headphone jack of an audio device (e.g. amplifier) using the 3.5 mm jack cable. To connect the (R) and (L) audio outputs of your stereo or TV, use the included jack/RCA adapter. Switch on the device and set the volume to about one quarter of the maximum level.

Figure 7:

Switch on the headphones and make sure the red signal/power LED is on: this confirms that the rechargeable batteries are charged. Turn the dial control for the volume to a medium volume.

Figure 8:

Turn the volume down on the headphones before putting them on your head; once you are wearing them, adjust the volume to suit.

Figure 9:

Switch the headphones off after use and place them back on the charging station, so that the rechargeable batteries can be charged again.



If the volume is too low, the cradle switches off after 2 minutes of use. This is to comply with the current legislation on reduce the amount of radio emissions in the environment. Therefore, to ensure that this function is not accidentally triggered, we suggest that you set the television, audio amplifier or DVD/CD player headphone volume level at approximately half way (50%). Please consult your equipments user manual for details on how to set the head / earphones volume level.

Feaures

Power supply: 5 V (DC)
via a 230 V – 50 Hz (AC) mains power supply adaptor
Transmission frequency: 2406–2472 MHz
Frequency range: 20 Hz–22 kHz
Distortion: < 2 %
Channel separation: > 25 dB
S/N ratio: > 50 dB
Range: max 30 m
Connections: 3.5 mm jack, 2x RCA
Lasts eight hours at medium volume

Contents:

Power supply unit
2x AAA batteries
Operating instructions
2 RCA to 3.5 mm jack cables
Audio cable 3.5 mm

Safety instructions:

The device is not protected against drops or splashes of water. Do not let the product come into contact with rain, moisture or other liquids to avoid damaging the device and to prevent injuries due to short circuits. Only connect the device to a mains socket that has been approved for the device. The mains socket must always be easily accessible. Do not subject batteries to excessive heat, sunlight, fire or similar. Never use or open a defective device. Repair work may only be conducted by an authorized specialist. As with all electronic devices, keep the device out of the reach of children.

Mode d'emploi

Illustration 1:

Ouvrez le compartiment des piles rechargeables dans l'écouteur droit (R) de votre casque, et placez-y 2 piles rechargeables de type AAA (fournies) en respectant les polarités (+ et -).

Illustration 2:

Refermez le compartiment des piles rechargeables.

Illustration 3:

Insérez la fiche mâle de l'adaptateur CA/CC dans la prise DC IN située à l'arrière de la station de charge, puis branchez l'adaptateur à une prise murale de 230 V / 50 Hz.

Illustration 4:

La LED rouge Signal/Power s'allume dès que vous connectez la station de charge à une source audio et que cette dernière est sous tension.

Illustration 5:

Placez le casque sur la station de charge en veillant à ce que les contacts du casque soient bien positionnés sur les contacts de la station de charge (le casque doit s'emboîter à l'arrière). Vérifiez que le voyant de contrôle de charge de la station de charge s'allume bien en vert. Laissez le casque se charger pendant 24 heures. Les cycles de charge suivants seront d'environ 10 heures.

Illustration 6:

Raccordez l'entrée audio à la prise de sortie casque d'un appareil audio (amplificateur p. ex.) à l'aide du câble jack 3,5 mm. Utilisez éventuellement l'adaptateur jack/RCA fourni afin de raccorder la sortie audio (R) et (L) de la chaîne HiFi ou du téléviseur. Mettez l'appareil sous tension, puis réglez le volume à environ un quart de la puissance maximale.

Illustration 7:

Mettez le casque sous tension et contrôlez que la LED Signal/Power est bien allumée : elle indique que les batteries rechargeables sont complètement chargées. Tourner la molette de réglage du volume sur puissance moyenne.

Illustration 8:

Diminuez le volume sonore du casque avant de le placer sur votre tête puis réajustez-le.

Illustration 9:

Après utilisation, mettez le casque hors tension et replacez-le sur la station de charge afin de recharger les batteries rechargeables.



Pour un fonctionnement correct assurez-vous que le volume sonore de la source (prise casque) soit suffisant. Réglez-le par exemple à la moitié du volume. Avec certains appareils, vous devrez ajuster le volume de la prise casque par l'intermédiaire du menu de configuration. Si le volume est trop faible, la base se coupera après 2 minutes d'utilisation. Ceci afin d'être en accord avec la législation en vigueur sur la réduction des émissions radios.

Principales caractéristiques

Alimentation: 5 V continu (DC)
via une alimentation secteur 230 V – 50 Hz (AC)
Fréquence d'émission: 2406–2472 MHz
Plage de fréquence : 20 Hz–22 kHz
Distorsion : < 2 %
Espacement des canaux : > 25 dB
Rapport signal sur bruit : > 50 dB
Portée : max 30 m
Connexions : jack, 3,5 mm mâle stéréo, 2 RCA
Autonomie à puissance moyenne : 8 h

Contenu :

bloc secteur
2 piles/batteries LR03/AAA
mode d'emploi
2 RCA sur câble jack 3,5 mm
Cordon jack 3,5 mm

Consignes de sécurité :

L'appareil n'est pas protégé contre les gouttes et les éclaboussures d'eau. N'exposez pas le produit à la pluie, à l'humidité ou à d'autres liquides afin d'éviter toute détérioration de l'appareil et tout risque de blessure provoqué par un court-circuit. Utilisez l'appareil exclusivement branché à une prise de courant appropriée. La prise de courant doit être accessible à tout moment. N'exposez pas les piles à une chaleur excessive, aux rayons du soleil, au feu ou à toute autre source de chaleur. Cessez d'utiliser un appareil défectueux et ne tentez pas de l'ouvrir. Faites effectuer les réparations uniquement par du personnel qualifié et autorisé. Cet appareil, comme tout appareil électrique, ne doit pas se trouver à portée des enfants.

Bedienungsanleitung

Bild 1:

Öffnen Sie das Fach für die aufladbaren Akkus im rechten Hörer (R) Ihres Kopfhörers, legen Sie 2 aufladbare Akkus vom Typ AAA (mitgeliefert) ein und achten Sie dabei auf die Polarität (+ und -).

Bild 2:

Schließen Sie das Fach für die wiederaufladbaren Akkus.

Bild 3:

Stecken Sie den Stecker des AC/DC-Netzadapters in die Buchse DC IN hinten an der Ladestation ein, und schließen Sie den Adapter dann an einer Wandsteckdose von 230 V und 50 Hz an.

Bild 4:

Die rote Signal/Power LED schaltet sich ein, wenn die Ladestation mit einer Audioquelle verbunden ist und wenn diese eingeschaltet ist.

Bild 5:

Legen Sie den Kopfhörer auf die Ladestation und beachten Sie dabei, dass die Ladekontakte des Kopfhörers auf den Kontakten der Ladestation liegen (Kopfhörer nach hinten eingerastet). Überprüfen Sie nun dass die grüne Ladekontrolllampe der Ladestation leuchtet. Lassen Sie den Kopfhörer 24 Stunden lang aufladen. Die folgenden Aufladevorgänge dauern dann circa 10 Stunden.

Bild 6:

Verbinden Sie den Audio-Eingang über das 3,5-mm-Klinkenkabel mit der Ausgangsbuchse für Kopfhörer eines Audio-Gerätes (z.B. Verstärker). Verwenden Sie eventuell den mitgelieferten Klinken-/Cinch-Adapter, um den Audioausgang (R) und (L) der HiFi-Anlage oder des TVs anzuschließen. Schalten Sie das Gerät ein und stellen die Lautstärke auf etwa ein Viertel der Höchstleistung ein.

Bild 7:

Schalten Sie den Kopfhörer ein und vergewissern Sie sich, dass die rote Signal-/Power LED leuchtet: Sie bestätigt, dass die aufladbaren Akkus geladen sind. Drehen Sie das Einstellrädchen für die Lautstärke auf mittlere Stärke

Bild 8:

Verringern Sie die Tonstärke des Kopfhörers, bevor Sie ihn aufsetzen, und justieren Sie ihn dann erneut.

Bild 9:

Schalten Sie den Kopfhörer nach dem Gebrauch aus und legen ihn wieder auf die Ladestation, sodass die wiederaufladbaren Akkus erneut aufgeladen werden.



Für eine Ordnungsgemäße Funktion vergewissern Sie sich bitte, dass die Lautstärke der Tonquelle (Anschluss für Kopfhörer) ausreicht. Stellen Sie sie z.B. auf die Hälfte ein. Bei einigen Geräten (z.B. TV) muss die Lautstärke des Kopfhöreranschlusses über das Konfigurationsmenü eingestellt werden. Wenn die Lautstärke zu schwach ist, schaltet sich der Sockel nach etwa 2 Minuten Einsatz aus. Diese automatische Abschaltung hat den Zweck, gemäß der EMV-Vorschriften eine unnötige Belegung der Sendefrequenzen zu vermeiden.

Technische Daten

Stromversorgung: 5 V Gleichstrom (DC)
über eine Netzsteckdose 230 V – 50 Hz (AC)
Sendefrequenz: 2406–2472 MHz
Frequenzbereich: 20 Hz – 22 kHz
Verzerrung: < 2 %
Kanalabstand: > 25 dB
Signalrauschabstand: > 50 dB
Reichweite: max. 30 m
Anschlussmöglichkeiten: 3,5-mm-Klinke, 2x Cinch
Laufzeit bei mittlerer Lautstärke: 8 h

Inhalt:

Netzteil
2x AAA Batterien/Akkus
Bedienungsanleitung
2 Cinch auf 3,5-mm-Klinkenkabel
Klinkenkabel 3,5 mm

Sicherheitshinweise:

Das Gerät ist nicht Tropf- oder Spritzwasser geschützt. Setzen Sie das Produkt nicht dem Kontakt mit Regen, Feuchtigkeit oder anderen Flüssigkeiten aus, um eine Beschädigung des Gerätes zu vermeiden und um sich vor Verletzungen durch Kurzschlüsse zu schützen. Betreiben Sie das Gerät nur an einer dafür zugelassenen Netzsteckdose. Die Netzsteckdose muss jederzeit erreichbar sein. Batterien dürfen nicht übermäßiger Wärme, Sonnenschein, Feuer oder dergleichen ausgesetzt werden. Defektes Gerät nicht mehr benutzen und nicht öffnen. Reparatur nur durch autorisierten Fachmann. Diese Gerät gehört, wie alle elektronischen Geräte, nicht in Kinderhände!

Instrucciones de uso

Figura 1:

Abra el compartimiento de las pilas recargables situado en el auricular derecho (R) y coloque 2 pilas recargables de tipo AAA (suministradas) respetando las polaridades (+ y -).

Figura 2:

Vuelva a cerrar el compartimiento de las pilas recargables.

Figura 3:

Enchufe el conector del adaptador de red AC/DC en la hembra DC IN de la parte posterior de la estación de carga y enchufe el adaptador a una toma de corriente de pared de 230 V y 50 Hz.

Figura 4:

El LED rojo Signal/Power se ilumina cuando la estación de carga está conectada a una fuente de audio encendida.

Figura 5:

Ponga los auriculares sobre la estación de carga asegurándose de que los contactos de carga de los auriculares se encuentran sobre los contactos de la estación de carga (auriculares encajados hacia atrás). Compruebe ahora si se ilumina el piloto de control de carga de la estación de carga. Deje que los auriculares se carguen durante 24 horas. Los procesos de carga siguientes durarán aprox. 10 horas.

Figura 6:

Conecte la entrada de audio mediante el cable de jack 3,5 mm estéreo a la hembra de salida para auriculares de un aparato de audio (p. ej., amplificador). En caso necesario, utilice el adaptador jack/RCA para conectar la salida de audio (R) y (L) del equipo HiFi o del televisor. Encienda el aparato y ajuste el volumen a aproximadamente un cuarto de la potencia máxima.

Figura 7:

Encienda los auriculares y asegúrese de que se ilumina el LED rojo Signal/Power. Dicho LED confirma que las pilas recargables están cargadas. Gire la ruedecilla de ajuste a volumen medio.

Figura 8:

Baje el volumen de los auriculares antes de ponérselos en la cabeza y, a continuación, vuelva a ajustar el volumen.

Figura 9:

Apague los auriculares después del uso y vuelva a colocarlos sobre la estación de carga de modo que se carguen de nuevo las pilas recargables.



Para un funcionamiento correcto, cercirese de que el volumen acstico de la fuente (toma de los auriculares) sea suficiente, ajustndolo por ejemplo a medio volumen. En algunos aparatos deber ajustarse el volumen de la toma de auriculares por medio del men de configuracin. Si el volumen es demasiado bajo, la base se cortar despus de 2 minutos de utilizacin. Este funcionamiento es conforme con la legislacin vigente relativa a la reduccin de emisiones de radio.

Características Principales

Alimentacin: 5 V continua (CC)
va una alimentacin de red 230 V – 50 Hz (CA)
Frecuencia de emisin: 2406–2472 MHz
Rango de frecuencia: 20 Hz–22 kHz
Distorsin: < 2 %
Separacin de canales: > 25 dB
Relacin seal/ruido: > 50 dB
Alcance: max 30 m
Conexiones: Jack 3,5 mm, 2 RCA
Tiempo de funcionamiento con volumen medio: 8 h

Contenido:

Fuente de alimentacin
2 bateras/pilas recargables AAA
Instrucciones de uso
2 cables RCA a jack stereo de 3,5 mm
Cable con jack 3,5 mm

Indicaciones de seguridad:

El aparato no est protegido contra goteo o salpicaduras. No exponga el producto a la lluvia, humedad u otros lquidos para evitar el deterioro del aparato y para protegerse de lesiones provocadas por cortocircuitos. Enchufe el aparato slo a una toma de corriente autorizada. La toma de corriente debe estar accesible en todo momento. Las bateras no se deben exponer a un calor excesivo, a la luz del sol, al fuego o similares. No utilice ni abra aparatos defectuosos. Las reparaciones deben ser realizadas slo por personal especializado. Este aparato, como todos los aparatos elctricos, no debe estar en manos de los nios.

Istruzioni per l'uso

Figura 1:

Aprire lo scomparto delle pile ricaricabili posto nell'auricolare destro (R) della vostra cuffia, e introdurre 2 pile ricaricabili di tipo AAA (fornite) rispettando le polarità (+ e -).

Figura 2:

Richiudere lo scomparto delle pile ricaricabili.

Figura 3:

Inserire la spina dell'adattatore di rete AC/DC nella presa DC IN dietro la stazione di carica e collegare l'adattatore a una presa a parete da 230 V e 50 Hz.

Figura 4:

Quando si collega la stazione di carica a una sorgente audio e si accende la sorgente audio, il LED di alimentazione/segnalazione rosso si accende.

Figura 5:

Inserire la cuffia nella stazione di carica e prestare attenzione che i contatti di carica della cuffia si trovino sui contatti della stazione di carica (la cuffia deve scattare in posizione all'indietro). Verificare che la spia di controllo verde della stazione di carica sia accesa. Fare caricare la cuffia per 24 ore. I processi di carica successivi durano circa 10 ore.

Figura 6:

Collegare l'ingresso audio, mediante il cavo jack da 3,5 mm, con il connettore di uscita per le cuffie di un apparecchio audio (ad es. amplificatore). Utilizzare eventualmente l'adattatore Jack-RCA per collegarsi all'uscita audio (R) e (L) dell'impianto stereo o della TV. Accendere l'apparecchio e regolare il volume audio su circa ¼ della massima potenza.

Figura 7:

Accendere la cuffia e accertarsi che il LED di alimentazione/segnalazione sia acceso. Conferma che le batterie ricaricabili sono cariche. Girare la rotellina del volume all'intensità media.

Figura 8:

Diminuire il volume della cuffia prima di indossarla e riaggiustarlo successivamente.

Figura 9:

Dopo l'utilizzo, spegnere la cuffia e deporla nuovamente sulla stazione di carica in modo da ricaricare di nuovo le batterie.



Per un corretto funzionamento, verificate che il volume sonoro della sorgente (persa cuffia) sia sufficiente. Regolare, ad esempio, alla metà del volume.

Conalcuni apparecchi, si dovrà regolare il volume della presa cuffia mediante il menu di configurazione. Se il volume è troppo debole, la base si spegne dopo 2 minuti di utilizzazione. Tale funzionamento automatico è del tutto normale ed ha lo scopo di evitare un'occupazione inutile delle frequenze di emissione.

Principali caratteristiche

Alimentazione: 5 V continua (DC)
via un'alimentazione rete elettrica 230 V – 50 Hz (AC)
Frequenza d'emissione: 2406–2472 MHz
gamma di frequenza: 20 Hz–22 kHz
Distorsione: < 2 %
Distanza canale: > 25 dB
rapporto segnale-rumore: > 50 dB
portata: max 30 m
attacchi: jack da 3,5 mm, 2 RCA
Durata a volume medio: 8 h

Contenuto:

alimentatore
2 batterie AAA/batterie ricaricabili
Istruzioni per l'uso
2 RCA su cavo jack 3,5 mm
Cavo jack 3,5 mm

Indicazioni di sicurezza:

L'apparecchio non dispone di una protezione antigocciolo o antispruzzo. Non esporre mai il prodotto alla pioggia, all'umidità o ad altri liquidi per evitare che l'apparecchio venga danneggiato e per proteggersi da eventuali lesioni dovute a cortocircuiti. Collegare l'apparecchio solo ad una presa di rete appositamente omologata. La presa di rete deve essere sempre accessibile. Le batterie non devono essere esposte a calore eccessivo, raggi solari, fiamme o simili. Non utilizzare più l'apparecchio se difettoso e non aprirlo. Fare eseguire le riparazioni solo da un tecnico specializzato autorizzato. Tenere questo apparecchio, come tutte le apparecchiature elettroniche, fuori dalla portata dei bambini!

Figura 1:

Abra o compartimento para pilhas recarregáveis no auricular direito (R) dos seus auscultadores, e insira 2 pilhas recarregáveis de tipo AAA (fornecidas), respeitando as polaridades (+ e -).

Figura 2:

Feche o compartimento das pilhas recarregáveis.

Figura 3:

Ligue a ficha do adaptador de corrente CA/CC na tomada CC IN por trás da estação de carregamento e ligue, depois, o adaptador a uma tomada de parede de 230V e 50Hz.

Figura 4:

O LED de sinal/Power vermelho acende quando a estação de carregamento estiver ligada a uma fonte áudio e esta for ligada.

Figura 5:

Pouse os auscultadores na estação de carregamento tendo em atenção que os contactos de carregamento dos auscultadores fiquem pousados sobre os contactos da estação de carregamento (auscultadores engatados para trás). Verifique, agora, se o LED de controlo de carregamento verde está aceso. Deixe os auscultadores carregarem durante 24 horas. Os processos de carga seguintes demoram aproximadamente 10 horas.

Figura 6:

Ligue a entrada áudio à tomada de saída para auscultadores de um aparelho de áudio (por ex. amplificador) através do cabo Jack 3,5 mm. Se necessário, utilize o adaptador Jack/cinch fornecido para ligar as saídas áudio (R) e (L) da aparelhagem HiFi ou do televisor. Ligue o aparelho e ajuste o volume de som para mais ou menos um quarto da potência máxima.

Figura 7:

Ligue os auscultadores e certifique-se de que o LED de sinal/Power vermelho está aceso: Este LED sinaliza que as pilhas recarregáveis estão carregadas. Rode a roda de ajuste do volume para um nível de intensidade média

Figura 8:

Diminua o volume de som dos auscultadores antes de os colocar na cabeça, após o que pode reajustar o volume.

Figura 9:

Desligue sempre os auscultadores quando não os usar e pouse-os na estação de carregamento para que as pilhas recarregáveis possam ser recarregadas.



Para um funcionamento correcto, verifique que o volume sonoro da fonte (tomada do auscultador) é suficiente. Ajuste-o, por exemplo, na metade do volume. Em certos aparelhos, o volume da tomada de auscultadores deve ser ajustado através do menu de configuração. Se o volume for excessivamente fraco, a base desliga-se após 2 minutos de utilização. Este funcionamento automático é perfeitamente normal e tem por finalidade evitar a ocupação inútil das frequências de emissão.

Principais características

Alimentação: 5 V contínuo (DC)
via uma alimentação do sector 230 V – 50 Hz (AC)
Frequência de emissão: 2406–2472 MHz
Gama de frequências: 20 Hz–22 kHz
Distorção: < 2 %
Distância entre os canais: > 25 dB
Relação sinal/ruído: > 50 dB
Alcance: max 30 m
Ligações: jack de 3,5 mm, 2 x RCA
Tempo de funcionamento com volume médio: 8 h

Conteúdo:

Fonte de alimentação
2 x pilhas/baterias AAA
Manual de instruções
2 cabos cinch para jack de 3,5 mm
Cabo jack 3,5 mm

Indicações de segurança:

O aparelho não está protegido contra gotas ou salpicos de água. Não permita que o produto entre em contacto com chuva, humidade ou outros líquidos, de forma a evitar a danificação do aparelho e a proteger-se de ferimentos causados por curto-circuito. Ligue o aparelho apenas a uma tomada para tal autorizada. A tomada deve estar sempre acessível. As pilhas não devem ser expostas a calor excessivo, luz solar directa, fogo ou semelhante. Não utilize nem abra aparelhos avariados. As reparações devem ser efectuadas somente por técnicos autorizados. Tal como todos os aparelhos electrónicos, este aparelho não deve ser manuseado por crianças!

Рис. 1:

На правом (R) наушнике, откройте отсек батарей, вставьте два аккумулятора типоразмера AAA (в комплекте), соблюдая полярность (+ / -).

Рис. 2:

Закройте отсек батарей.

Рис. 3:

К разъему DC IN на задней панели устройства подключите блок питания AC/DC, а затем подключите блок питания к розетке электросети 230 В/50 Гц.

Рис. 4:

Красная лампа индикации сигнала и питания горит, если устройство соединено с работающим источником звукового сигнала.

Рис. 5:

Установите наушники на зарядном устройстве и убедитесь в наличии контакта (наушники задвинуты назад). Зеленая лампа на зарядном устройстве должна гореть. Заряжайте аккумуляторы наушников в течение 24 часов. В последствии для заряда аккумуляторов потребуется ок. 10 часов.

Рис. 6:

С помощью аудио-кабеля (разъем 3,5 мм) соедините звуковой вход с выходом наушников звукового устройства (усилителя и т.п.). Для подключения звуковых выходов правого и левого каналов установки HiFi или телевизора используйте переходник джек-штекер/разъем "тюльпан". Включите прибор и отрегулируйте громкость на четверть от максимального уровня.

Рис. 7:

Включите наушники. Горящая красная лампа индикации сигнала и питания показывает, что аккумулятор заряжен. Отрегулируйте звук на половину громкости.

Рис. 8:

Перед подключением уменьшите громкость наушников и еще раз выполните настройку.

Рис. 9:

По окончании работы выключите наушники и установите их на зарядном устройстве для заряда аккумуляторов.



Правильная работа может быть достигнута только при достаточной силе источника сигнала (на входе наушников). Установите регулятор, например, на половину громкости. На некоторых устройствах (телевизионные приемники и др.) регулировка громкости наушников осуществляется через экранное меню. При недостаточной громкости панель отключается приблизительно через 2 минуты. Данная функция автоматического отключения встроена в соответствии с нормативами по воздействию внешнего электромагнитного излучения на оборудование: она служит целью снизить чрезмерную загруженность рабочих частот.

Технические характеристики

Питание: 5 В пост.

тока от электросети 230 В – 50 Гц

Рабочая частота: 2406–2472 МГц

Диапазон частот: 20 Гц–22 кГц

Искажения: < 2 %

Разделение по каналам: > 25 дБ

Отношение сигнал/шум: > 50 дБ

Дальность действия: max 30 м

Разъемы: штекер 3,5 мм, 2 штекера «тюльпан»

Время работы при средней громкости: 8 ч

В комплекте:

блок питания

2x AAA батареи/аккумуляторы

инструкция

2 штекера «тюльпан» для кабеля с джек-штекером 3,5 мм

Аудиокабель 3,5 мм

Техника безопасности

Устройство не защищено против брызг и водяных капель. Во избежание повреждения устройства и удара электрическим током берегите изделие от дождя, влажности и жидкости. Прибор разрешается подключать только к соответствующей розетке электросети. Розетка электросети должна быть легко доступна. Берегите батареи от сильного нагрева, прямых солнечных лучей и огня. Запрещается разбирать батареи. Неисправное изделие не эксплуатировать и не открывать. Ремонтировать разрешается только квалифицированному персоналу. Не давать детям!

Afbeelding 1:

Open het compartiment voor de herlaadbare batterijen in de rechterschelp (R) van uw koptelefoon en plaats er 2 herlaadbare batterijen van het type AAA (meegeleverd) in, terwijl u goed let op de polariteit (+ en -).

Afbeelding 2:

Sluit het compartiment voor de herlaadbare batterijen weer.

Afbeelding 3:

Steek de stekker van de AC/DC-voedingsadapter in de poort DC IN achter op het laadstation en sluit de adapter vervolgens op een wandcontactdoos van 230 V en 50 Hz aan.

Afbeelding 4:

De rode signaal-/power-LED wordt ingeschakeld als het laadstation met een audiobron verbonden is en als deze bron ingeschakeld is.

Afbeelding 5:

Leg de koptelefoon op het laadstation en controleer of de laadcontacten van de koptelefoon op de laadcontacten van het laadstation liggen (koptelefoon naar achteren vastgeklikt). Controleer nu of de groene laad-LED van het laadstation brandt. Laad de koptelefoon 24 uur op. De erop volgende laadprocedures duren dan circa 10 uur.

Afbeelding 6:

Sluit de audio-ingang via de stereokabel 3,5 mm aan op de uitgangspoort voor koptelefoons van een audiotoeistel (bijv. versterker). Gebruik eventueel de inbegrepen stereo-/cinch-adapter om de audio-uitgang (R) en (L) van de HiFi-installatie of de tv aan te sluiten. Schakel het toestel in en zet het volume op ongeveer een kwart van het maximale vermogen.

Afbeelding 7:

Schakel de koptelefoon in en controleer of de rode signaal-/power-LED brandt: hiermee wordt bevestigd dat de oplaadbare accu's opgeladen zijn. Draai het instelwielje voor het volume op gemiddeld volume

Afbeelding 8:

Verminder het geluidsvolume van de koptelefoon voordat u hem op uw hoofd plaatst en stel het dan bij.

Afbeelding 9:

Schakel de koptelefoon na het gebruik uit en leg hem weer op het laadstation, zodat de oplaadbare accu's opnieuw worden opgeladen.



Voor een correcte werking kijkt u na of het geluidsvolume van de bron (aansluiting koptelefoon) voldoende is. Stel de knop, bijvoorbeeld, in op de helft van het volume. Voor sommige toestellen regelt u het volume van de koptelefoon met behulp van het configuratiemenu. Indien het volume te zwak is, zal het basisstation uitgaan na een gebruik van 2 minuten. Deze automatische functie is volstrekt normaal en moet voorkomen dat zendfrequenties onnodig bezet worden.

Voornaamste technische gegevens

Voeding: 5 V gelijkstroom (DC)
via het elektriciteitsnet 230 V – 50 Hz (AC)
Zendfrequentie: 2406–2472 MHz
Frequentiebereik: 20 Hz - 22 kHz
Vervorming: < 2 %
Kanaalafstand: > 25 dB
Signaal-ruisafstand: > 50 dB
Bereik: max 30 m
Aansluitingen: stereo 3,5 mm, 2x cinch
Looptijd bij gemiddeld volume: 8 h

Inhoud van de verpakking:

Voedingsadapter
2x AAA-batterijen/accu's
Gebruiksaanwijzing
2 cinch op stereokabel 3,5 mm
Stereokabel 3,5 mm

Veiligheidsinstructies:

Het apparaat is niet bestand tegen druppel- of spatwater. Laat het product niet in contact komen met regen, vochtigheid of andere vloeistoffen om te voorkomen dat het beschadigd raakt en om persoonlijk letsel door kortsluiting te vermijden. Sluit het toestel alleen aan op een erkend stopcontact. Het stopcontact moet altijd vrij toegankelijk zijn. Batterijen mogen niet blootgesteld worden aan warmte, zon, vuur e.d. Gebruik en open het apparaat niet als het defect is. Reparatie mag alleen uitgevoerd worden door een geautoriseerde vakspecialist. Dit apparaat dient, net als alle elektrische apparaten, buiten het bereik van kinderen gehouden te worden!

Zdjęcie 1:

Otworzyć pojemnik na baterie, znajdujący się w słuchawce prawej (R), i umieścić tam 2 akumulatorki typu AAA (w zestawie), pamiętając o zachowaniu polaryzacji (+/-).

Zdjęcie 2:

Zamknąć pojemnik na baterie.

Zdjęcie 3:

Wtyk AC/DC zasilacza podłączyć do gniazda DC-IN w stacji ładowania, a wtyk sieciowy podłączyć do gniazda 230V/ 50Hz.

Zdjęcie 4:

Gdy do stacji zostanie podłączone źródło sygnału zapali się czerwona kontrolka LED.

Zdjęcie 5:

Słuchawki umieścić na stacji dokującej. Proszę zwrócić uwagę na poprawne przyleganie styków słuchawek I stacji dokującej (słuchawki umieszczone na stacji nieco od tyłu). Po zamieszczeniu słuchawek zapali się zielona kontrolka LED. Pierwsze ładowanie słuchawek wynosi 24 godz. Każde następne około 10 godz.

Zdjęcie 6:

Wyjście audio podłączyć za pomocą kabla 3,5 mm z gniazdem słuchawkowym w urządzeniu audio (np: wzmacniacz). Aby podłączyć wyjście audio (R) i (L) urządzenia HiFi lub TV należy użyć załączonego adaptera Jack/Cinch; Włączyć urządzenie. Głośność ustawić na 1/3 głośności maks.

Zdjęcie 7:

Włączyć słuchawki I upewnić się, że zapaliła się czerwona kontrolka LED. Kontrolka sygnalizuje rozpoczęcie procesu ładowania. Głośność należy ustawić na połowie mocy.

Zdjęcie 8:

Przed założeniem słuchawek na głowę zmniejszyć siłę głosu słuchawek, następnie ustawić wymaganą głośność.

Zdjęcie 9:

Po zakończeniu użytkowania należy słuchawki wyłączyć i odstawić na stację dokującą. Nastąpi ponowne ładowanie akumulatorów.



Uwaga! aby uzyskać prawidłowe funkcjonowanie, należy sprawdzić czy siła dźwięku źródła (gniazdo słuchawek) jest wystarczająca. Na przykład, ustaw siłę głosu w położeniu środkowym. W przypadku niektórych urządzeń musisz ustawić siłę głosu gniazda słuchawek z menu konfiguracji. Jeśli głośność jest słaba, baza wyłącza się po 2 minutach użytkowania. Tego rodzaju wyłączenie automatyczne jest zjawiskiem normalnym, zapobiegającym niepotrzebnemu zajmowaniu częstotliwości transmisji.

Dane techniczne

Zasilanie: 5V prąd stały (DC)
przez zasilanie sieciowe 230V – 50 Hz (AC)
Częstotliwość: 2406–2472 MHz
Zakres częstotliwości: 20 Hz–22 kHz
Zniekształcenie :< 2%
Odległość kanałowa :>25dB
Stosunek sygnału do szumu: > 50 dB
Zasięg: max 30 m
Przyłącza: wtyk jack 3,5 mm, 2 x cinch
Czas pracy przy średnim poziomie głośności: 8 godz.

Zawartość:

zasilacz sieciowy
2 x baterie / akumulatory AAA
instrukcja obsługi
Kabel, 2 wtyki cinch – 1 wtyk jack 3,5 mm
Kabel Jack 3,5 mm

Środki ostrożności

Urządzenie nie jest wodoszczelne, ani bryzgoszczelne. Produktu nie należy wystawiać na działanie wody oraz wilgoci. W przeciwnym razie może dojść do spięcia! Niebezpieczeństwo utraty zdrowia lub życia. Urządzenie należy podłączać tylko do odpowiedniego przewidzianego w tym celu gniazda. Należy zapewnić swobodny dostęp do gniazda, aby w każdej chwili można było swobodnie wyjąć wtyczkę. Baterii nie poddawać długotrwałemu działaniu gorąca, słońca, wilgoci, itp. Baterii nie wrzucać do ognia. Uszkodzonego urządzenia nie należy użytkować. Napraw dokonywać tylko w autoryzowanym serwisie. Urządzenie chronić przed dziećmi.

1. kép:

A fejhallgató jobboldali hallgatójában (R) lévő feltölthető elemek rekeszét nyissa ki és helyezzen bele 2 barab AAA típusú újratölthető elemet (mellékelve), betartva a polaritást (+ és -).

2. kép:

Zárja le a feltölthető elemek rekeszét.

3. kép:

Csatlakoztassa a AC/DC-hálózati tápegység egyenáramú DC-kimeneti dugaszát a töltőegységhez a DC-bemenetre és csatlakoztassa a tápegység hálózati dugaszát egy 230 V/50 Hz-es fali konnektorhoz.

4. kép:

A „Signal/Power” jelű piros LED bekapcsol, ha a töltőre egy bekapcsolt állapotú hangforrás van csatlakoztatva.

5. kép:

Tegye a fejhallgatót a töltőegységre és vegye figyelembe, hogy a fejhallgatón és a töltőegységen lévő töltőkapcsoknak érintkezniük kell (a fejhallgatónak rá kell pattannia). Ezután ellenőrizze, hogy a zöld színű töltésjelző lámpa világít-e. Első alkalommal hagyja a fejhallgatót 24 órán át töltődni. Az ezt követő utántöltések időtartama kb. 10 óra.

6. kép:

Egy 3,5 mm-es Jack-dugaszos kábellel kösse össze a fejhallgató kimenetet egy audió-bemenettel (pl. egy hangerősítő bemenetével). Ha csatlakozó-átalakítóra van szükség, használja a mellékelt Jack-csatlakozó/RCA-csatlakozó adaptert a csatlakoztatni kívánt audio-kimenet (R) és (L) a sztereó bemenet vagy a tv-készülék között. Kapcsolja be a készüléket és állítsa be a szükséges – kb. egynegyednyi – hangerőt a maximális teljesítményhez képest.

7. kép:

Kapcsolja be a fejhallgatót, és győződjön meg róla, hogy világít a „Signal-/Power” jelű piros LED. Ez jelzi, hogy az újratölthető akkumulátorok feltöltöttek. Állítsa be a hangerő-szabályozó gombot közepes hangerőre.

8. kép:

Mielőtt a fejére helyezi a fejhallgatót, csökkentse a hangerőt, majd állítsa be újra, megfelelőképpen.

9. kép:

Használat után kapcsolja ki a fejhallgatót, és tegye a töltőre úgy, hogy az újratölthető akkumulátorok feltölthessenek.



Vigyázat: A megfelelő működés érdekében, ellenőrizze hogy a hangforrás kimeneti hangereje (fejhallgató aljzat) elégséges-e. Állítsa be például a teljes hangerő felére. Egyes készülékek esetében a menü segítségével kell beállítania a fejhallgató hangerejét. Ha a hangerűség túl alacsony, a leadó 2 percnyi használat elteltével kikapcsol. Ez az automatikus működés teljesen szabályos, és az adó frekvenciák felesleges használatának elkerülésére szolgál.

Műszaki jellemzők

Áramfelvétel: Egy 230 V – 50 Hz (AC)
szektor adapter által szolgáltatott 5 V egyenáram
Frekvencia: 2406–2472 MHz
Frekvenciatartomány: 20 Hz–22 kHz
Torzítás: <2%
Csatorna elválasztás:> 25 dB
Jel/zaj viszony: > 50 dB
Hatótávolság: max 30 m
Csatlakozók: 3,5 mm jack, 2x RCA
Működési idő átlagos hangerőnél: 8 óra

Tartalom:

hálózati tápegység
2x AAA elem/akku
kezelési útmutató
2 RCA - 3,5 mm jack dugaszú kábel
Jack-dugaszos kábel 3,5 mm

Biztonsági tudnivalók

A készülék nem vízálló, óvja a beázástól és a felfröccsenő víztől. Ne tegye a készüléket esőre, párás környezetbe és kerülje el, hogy egyéb folyadékkal kapcsolatba kerüljön; ezzel megelőzheti a káros rövidzárlatok keletkezését és elkerülheti az esetleges sérüléseket. A készülék tápkábelét csak akkor csatlakoztassa a konnektorba, ha használni akarja. Olyan fali konnektort használjon, amely könnyen hozzáférhető. Ne tegye az akkumulátorokat meleg környezetbe, közvetlen napsütésre vagy nyílt láng közelébe. Ha a készülék véletlenül megsérül vagy hibássá válik, ne használja tovább. A hibássá vált készüléket csak szakember javíthatja. Mint minden elektronikus eszközt, gyermek nem használhatja ezt a készüléket sem!

Σχήμα 1:

Ανοίξτε τη θήκη για τις μπαταρίες στο δεξί ακουστικό (R), βάλτε 2 επαναφορτιζόμενες μπαταρίες τύπου AAA (παρέχονται) προσέχοντας ταυτόχρονα την πολικότητα (+ και -).

Σχήμα 2:

Κλείστε τη θήκη με τις επαναφορτιζόμενες μπαταρίες.

Σχήμα 3:

Συνδέστε το βύσμα του προσαρμογέα AC/DC στην υποδοχή DC IN πίσω από το φορτιστή, και συνδέστε τον προσαρμογέα σε πρίζα 230 V και 50 Hz.

Σχήμα 4:

Η κόκκινη λυχνία σήματος/Power ανάβει όταν ο φορτιστής συνδεθεί με μία πηγή ήχου και εφόσον αυτή είναι ενεργοποιημένη.

Σχήμα 5:

Βάλτε τα ακουστικά πάνω στο φορτιστή και προσέξτε ταυτόχρονα ώστε οι επαφές φόρτισης των ακουστικών να εφαρμόζουν στις επαφές του φορτιστή (τα ακουστικά ασφαλίζουν προς τα πίσω). Ελέγξτε αν ανάβει η πράσινη λυχνία φόρτισης του φορτιστή. Αφήστε τα ακουστικά να φορτίσουν για 24 ώρες. Η επόμενη φορτίσεις διαρκούν περίπου 10 ώρες.

Σχήμα 6:

Συνδέστε την είσοδο ήχου μέσω του καλωδίου ίσιων βυσμάτων με την έξοδο για ακουστικά μίας συσκευής ήχου (π.χ. ενισχυτή). Χρησιμοποιήστε τον παρεχόμενο προσαρμογέα ίσιων βυσμάτων/RCA για να συνδέσετε την έξοδο ήχου (R) και (L) του στερεοφωνικού συγκροτήματος ή της τηλεόρασης. Ενεργοποιήστε τη συσκευή και ρυθμίστε την ένταση στο ένα τέταρτο της μέγιστης έντασης.

Σχήμα 7:

Ενεργοποιήστε τα ακουστικά και βεβαιωθείτε πως ανάβει η κόκκινη λυχνία σήματος/Power: Αυτό επιβεβαιώνει πως οι επαναφορτιζόμενες μπαταρίες έχουν φορτιστεί. Στρέψτε το ροδάκι ρύθμισης της έντασης ήχου σε μια μέση ένταση

Σχήμα 8:

Μειώστε την ένταση ήχου των ακουστικών προτού τα φορέσετε και ρυθμίστε την στη συνέχεια πάλι.

Σχήμα 9:

Μετά από τη χρήση απενεργοποιήστε τα ακουστικά και βάλτε τα πάλι στο φορτιστή, ώστε οι επαναφορτιζόμενες μπαταρίες να φορτιστούν πάλι.



Για τη διασφάλιση της σωστής λειτουργίας βεβαιωθείτε πως η ένταση της πηγής ήχου επαρκεί (σύνδεση για ακουστικά). Ρυθμίστε π.χ. στη μισή ένταση. Σε μερικές συσκευές (π.χ. TV) η ένταση ήχου της υποδοχής ακουστικών πρέπει να ρυθμιστεί μέσω του μενού διαμόρφωσης. Αν η ένταση είναι πολύ χαμηλή, η βάση απενεργοποιείται μετά από 2 λεπτά λειτουργίας. Αυτή η αυτόματη απενεργοποίηση γίνεται στα πλαίσια των κανονισμών Ηλεκτρομαγνητικής Συμβατότητας για την αποφυγή της άσκοπης δέσμευσης των συχνοτήτων εκπομπής.

Τεχνικά χαρακτηριστικά

Ηλεκτρική τροφοδοσία: 5 V συνεχές ρεύμα (DC)

μέσω πρίζας 230 V – 50 Hz (AC)

Συχνότητα εκπομπής: 2406–2472 MHz

Περιοχή συχνοτήτων: 20 Hz–22 kHz

Παραμόρφωση: < 2 %

Απόσταση καναλιών: > 25 dB

Απόσταση θορύβου/σήματος: > 50 dB

Εμβέλεια: max 30 m

Υποδοχές: 1σια 3,5 mm, 2x RCA

Χρόνος λειτουργίας σε μεσαία ένταση: 8 ώρες

Περιεχόμενα:

Τροφοδοτικό ρεύματος

2x μπαταρίες AAA (επαναφορτιζόμενες/απλές)

Οδηγίες χρήσης

2 βύσματα RCA σε καλώδιο ίσιων βυσμάτων 3,5 mm

Καλώδιο ίσιων στερεοφωνικών βυσμάτων 3,5 mm

Υποδείξεις ασφαλείας:

Η συσκευή δεν προστατεύεται από σταγόνες νερού. Ποτέ μην φέρνετε τη συσκευή σε επαφή με βροχή, υγρασία ή με άλλα υγρά, ώστε να αποφύγετε ζημιές στη συσκευή καθώς και για να προστατευτείτε από βραχυκυκλώματα. Η συσκευή πρέπει να λειτουργεί συνδεδεμένη μόνο σε μία κατάλληλη πρίζα. Η πρόσβαση στην πρίζα πρέπει να είναι πάντα ελεύθερη. Οι μπαταρίες δεν επιτρέπεται να εκτίθενται σε υπερβολική θερμότητα, ηλιακή ακτινοβολία ή σε φωτιά. Μην χρησιμοποιείτε πλέον και μην ανοίγετε τις χαλασμένες συσκευές. Η επισκευή επιτρέπεται να γίνεται μόνο από ειδικευμένο τεχνίτη. Αυτή η συσκευή όπως και όλες οι ηλεκτρονικές συσκευές δεν επιτρέπεται να πέσουν σε παιδικά χέρια!

Návod k použití

Obr. 1:

Otevřete přihrádku pro baterie v pravém sluchátku (R) a vložte dvě akumulátorové baterie typu AAA (součást balení). Dbejte přitom na správnou polaritu baterií (póly + a -).

Obr. 2:

Poté znovu zavřete prostor pro uložení dobíjecích baterií.

Obr. 3:

Zasuňte zástrčku napájecího AC/DC adaptéru do zdířky DC IN na zadní straně základny a připojte adaptér do zásuvky elektrické sítě 230 V/50 Hz.

Obr. 4:

Červená LED kontrolka na základně se rozsvítí, pokud je přijímán audio signál z připojeného zdroje zvuku.

Obr. 5:

Sluchátka umístěte na dobíjecí základnu tak, aby se kontakty sluchátek dotýkaly kontaktů na základně (a sluchátka byla stabilní). Zelená LED kontrolka indikuje nabíjení akumulátorů sluchátek. Sluchátka nechte nabíjet po dobu 24 hodin. Další cykly nabíjení trvají přibližně 10 hodin.

Obr. 6:

Pomocí kabelu jack 3,5 mm propojte vstup vysílače s audio výstupem zdrojového zařízení (např. zesilovač). V případě potřeby použijte přiložený jack – cinch adaptér. Zapněte zdrojové zařízení a nastavte hlasitost zhruba na jednu čtvrtinu z rozsahu.

Obr. 7:

Zapněte sluchátka a ujistěte se, zda svítí červená LED kontrolka na sluchátkách. Ta signalizuje dostatečně nabité akumulátory. Ovládání hlasitosti nastavte do poloviny.

Obr. 8:

Snižte úroveň hlasitosti sluchátek před tím, než si je nasadíte na hlavu a poté si jí upravte dle potřeby.

Obr. 9:

Po použití sluchátka vypněte a umístěte je zpět na základnu tak, aby se znovu spustil proces dobíjení akumulátorů.



Pozor! Pro uspokojivou kvalitu poslechu, zkontrolujte, zda je nastavena dostatečná hlasitost na zdrojovém zařízení (na sluchákovém výstupu). Hlasitost nastavte zhruba na poloviční úroveň. U některých přístrojů je nutné upravit hlasitost sluchátek v konfiguračním menu. Jestliže je hlasitost příliš nízká, vysílac se po 2 minutách vypne. Tento standardní režim je automatický a zabraňuje zbytečnému obsazení vysílacích frekvencí.

Základní technické údaje

Napájení: 5 V stejnosměrný proud (DC)
přes externí zdroj zapojený do sítě 230 V – 50 Hz (AC)
Vysílací frekvence: 2406–2472 MHz
Kmitočtový rozsah: 20 Hz–22 kHz
Zkreslení: < 2 %
Odstup mezi kanály: > 25 dB
Odstup signál/šum: > 50 dB
Dosah: max 30 m
Konektory: 3,5 mm jack, 2x cinch
Doba chodu při střední hlasitosti: 8 h

Obsah:

Napájecí zdroj
2x AAA baterie/akumulátory
Návod k používání
2 x cinch na kabel jack 3,5 mm
Vidlice- kabel 3,5 mm

Přístroj není chráněn před kapající nebo stříkající vodou . Nevystavujte dešti, vlhkosti nebo kontaktou s jakoukoliv kapalinou. Používejte jen předepsanou zásuvku, aby jste zabránili poškození přístroje nebo zranění, Síťová zásuvka musí být vždy dostupná. Baterii nevystavovat vysokým teplotám, slunečnímu záření, ohni apod. Poškozený přístroj nepoužívat a neotevírat. Opravu svěřte jen odbornému servis. Tento přístroj, tak jako všechna elektrozařízení, nepatří do ruk dětem !

Návod na použitie

Obr. 1:

Otvorte priehradku pre nabíjateľné akumulátory v pravom slúchadle (R), vložte 2 nabíjateľné akumulátory typu AAA (dodané) a dbajte pritom na správnu polaritu (+ a -).

Obr. 2:

Zatvorte priehradku pre nabíjateľné akumulátory.

Obr. 3:

Zastrčte konektor sieťového adaptéra AC/DC do zdieľky DC IN vzadu u prípojky a potom pripojte adaptér do sieťovej zásuvky 230 V a 50Hz.

Obr. 4:

Červená kontrolka funkcie sa zapne pri spojení základňovej stanice s audio zdrojom a keď je základňová stanica zapnutá.

Obr. 5:

Položte slúchadlá na podstavec a prihliadajte na to, aby nabíjacie kontakty slúchadiel mali styk s kontaktmi podstavca (slúchadlá vzadu zacvaknuté). Ubezpečte sa teraz, že svieti zelená kontrolka nabíjania na podstavci. Nechajte slúchadlá 24 hodín nabíjať. Nasledujúce nabíjacie postupy potom budú trvať približne 10 hodín.

Obr. 6:

Pomocou káblu jack 3,5 mm prepojte vstup vysielача s audio výstupom zdrojového zariadenia (napr. zosilňovač). V prípade potreby použijete priložený jack – cinch adaptér. Zapnite zdrojové zariadenia a nastavte hlasitosť zhruba na jednu štvrtinu z rozsahu.

Obr. 7:

Zapnite slúchadlá a ubezpečte sa, že svieti červená kontrolka funkcie: Potvrďuje, že sú nabíjateľné akumulátory nabité. Natočte nastavovacie koliesko pre hlasitosť na strednú hlasitosť.

Obr. 8:

Znížte hlasitosť ešte pred nasadením slúchadiel a vyregulujte ju potom znovu.

Obr. 9:

Po použití vypnite slúchadlá a položte ich opäť na podstavec tak, aby sa nabíjateľné akumulátory mohli znovu nabíjať.



V záujme riadnej funkcie sa prosím ubezpečte, že je dostatočná hlasitosť zvukového zdroja (prípojka pre slúchadlá). Nastavte ju napr. na polovičnú hodnotu. U niektorých prístrojov (napr. TV prijímač) sa hlasitosť prípojky slúchadiel musí nastaviť pomocou konfiguračného menu. Ak je hlasitosť prinízka, vypne sa podstavec po dobe použitia asi dvoch minút. Týmto automatickým vypnutím sa má podľa predpisov na zabezpečenie EMK zabrániť zbytočnému obsadeniu vysielacích kmitočtov.

Technické údaje

Napájanie: 5 V jednosmerný prúd (DC)

cez sieťovú zásuvku 230 V – 50 Hz (AC)

Vysielací kmitočtet: 2406–2472 MHz

Frekvenčný rozsah: 20 Hz - 22 kHz

Činiteľ harmonického skreslenia: 2 %

Odstup signálu od šumu: > 50 dB

Dosah: max 30 m

Konektory: 3,5 mm jack, 2x cinch

Obsah:

Napájací zdroj

2x AAA batérie/akumulátory

Návod na používanie

Jack kábel

Vidlica- kábel 3,5 mm

Prístroj nie je chránený pred kvapkajúcou a striekajúcou vodou.

Nevystavujte dažďu, vlhkosti alebo kontaktu s akoukoľvek kvapalinou. Používajte

len predpísané zásuvky, aby ste zabránili poškodeniu prístroja alebo zraneniu.

Sieťová zásuvka musí byť vždy dostupná. Batérie nevystavujte vysokým

teplotám, slnečnému žiareniu, ohňu apod. Poškodený prístroj nepoužívať a

neotvárať. Výrobok na opravu dávajte len do odborného servisu. Tento prístroj,

tak ako všetky elektrozaariadenia, nepatrí do rúk deťom!

Resim 1:

Kulaklığın sağ tarafındaki (R) akü yuvasını açın, 2 adet AAA tipi aküyü (birlikte gelir) yerleştirin ve kutuplarına (+ ve -) dikkat edin.

Resim 2:

Akü yuvasını kapatın.

Resim 3:

Zasuňte zástrčku napájacieho AC/DC adaptéru do zásuvky DC IN na zadnej strane základne a pripojte adaptér do zásuvky elektrickej siete 230 V/50 Hz.

Resim 4:

Červená LED kontrolka na základni sa rozsvieti, ak je prijímaný audio signál z pripojeného zdroju zvuku.

Resim 5:

Slúchadlá umiestnite na dobíjaciu základňu tak, aby sa kontakty slúchadiel dotýkali kontaktov na základni (a slúchadla boli stabilné). Zelená LED kontrolka indikuje nabíjanie akumulátorov slúchadiel. Slúchadla nechajte nabíjať 24 hodín. Ďalšie cykly nabíjania trvajú približne 10 hodín.

Resim 6:

Ses girişini 3,5 mm ses kablosu üzerinden bir ses cihazının (örn. amplifikatör) kulaklık çıkış soketine bağlayın. Hi-Fi setinin veya TV'nin (R) ile (L) ses çıkışlarını bağlamak için, birlikte verilen ses/RCA adaptörünü kullanmanız gerekebilir. Cihazı açın ve ses seviyesini en yüksek gücün yaklaşık dörtte birine ayarlayın.

Resim 7:

Zapnite slúchadlá a uistite sa, či svieti červená LED kontrolka na slúchadlách. Ta signalizuje dostatočné nabité akumulátory. Ovládanie hlasitosti nastavte do polovičky.

Resim 8:

Kulaklığı takmadan önce ses seviyesini azaltın ve daha sonra yeniden ayarlayın.

Resim 9:

Po použití slúchadlá vypnite a umiestnite ich späť na základňu tak, aby sa znovu spustil proces dobíjania akumulátorov.



Düzgün olarak çalışması için, ses kaynağının ses seviyesinin (kulaklık bağlantısı) yeterli olduğunu kontrol edin. Seviyeyi yarı değere kadar ayarlayın. Bazı cihazlarda (örn. TV) kulaklık bağlantısının ses seviyesi konfigürasyon menüsü üzerinden ayarlanmalıdır. Ses seviyesi çok zayıf ise, kaide yaklaşık 2 dakika sonra kapanır. Bu otomatik kapanmanın amacı, EMU direktiflerine göre verici frekanslarının gereksiz yere meşgul edilmemesidir.

Teknik bilgiler

Güç kaynağı: 5 V

doğru akım, 230 V – 50 Hz (AC)

şebeke prizi üzerinden Verici frekansı: 2406–2472 MHz

Frekans aralığı: 20 Hz–22 kHz

Skreslenie: < 2 %

Odstup medzi kanálmi: > 25 dB

Sinyal-gürültü oranı: > 50 dB

Menzil: max 30 m

Bağlantılar: 3,5 mm jack, 2x RCA

Doba chodu pri strednej hlasitosti: 8 h

İçindekiler:

Şebeke adaptörü

2x AAA pil/akü

Kullanma kılavuzu

2 cinch na 3,5 mm jack kábli

Ses kablosu 3,5 mm

Emniyet uyarıları:

Bu cihaz damlama ve sıçrama suyuna karşı korunmalı değildir. Cihazın hasar görmemesi ve kısa devre nedeniyle yaralanmaları önlemek için cihazı yağmur, nem veya başka sıvıların etkisinde bırakmayınız. Cihazı sadece bu amaç için izin verilen bir şebeke prizinde çalıştırınız. Şebeke prizine daima erişilebilmelidir. Aküler aşırı ısınmaya, güneş ışınlarına, ateşe veya benzeri ısı kaynaklarına karşı korunmalıdır. Hasarlı cihazı kullanmayın ve açmayın. Onarımlar sadece yetkili ustalar tarafından yapılmalıdır. Bu cihaz, diğer elektronik cihazlar gibi çocuklar tarafından kullanılmamalıdır!

Bruksanvisning

Bild 1:

Öppna facket till de laddningsbara batterierna i höger hörlur (R) på hörlurarna och sätt i de 2 batterierna av typ AAA (medföljer) och respektera polariteten (+ och -).

Bild 2:

Stäng batterifacket igen.

Bild 3:

Stick in kontakten till AC/DC-adaptorn i porten DC IN bak på laddstationen och anslut sedan adaptorn till ett vägguttag med 230 V och 50 Hz.

Bild 4:

Den röda signal/power-lysdioden tänds när laddstationen är ansluten till en ljudkälla som är inkopplad.

Bild 5:

Lägg hörlurarna på laddstationen och se till att hörlurarnas laddningskontakter ligger på laddstationens kontakter (hörlurar fasthakade bakåt). Kontrollera nu att laddstationens gröna laddkontrollampa lyser. Låt hörlurarna ladda under 24 timmar. De följande uppladdningarna tar då cirka 10 timmar.

Bild 6:

Anslut ljudingången till utgångsporten för hörlurar på en ljudkälla (t.ex. förstärkare) över 3,5 mm-telehane-kabeln. Använd eventuellt den medföljande telehane-RCA adaptorn för att ansluta ljudutgången (H) och (V) hos hifi-anläggningen eller tv:n. Starta apparaten och ställ in volymen på cirka en fjärdedel av max. kapaciteten.

Bild 7:

Starta hörlurarna och försäkra dig om att den röda signal/power lysdioden lyser: Den bekräftar att de uppladdningsbara batterierna är laddade. Vrid inställningsknappen för volymen till medelstyrka.

Bild 8:

Sänk ljudvolymen på hörlurarna innan du placerar dem på huvudet och justera den sedan.

Bild 9:

Stäng av hörlurarna när du har använt dem och lägg dem på laddstationen igen så att de uppladdningsbara batterierna åter laddas.



Obs! för att hörlurarna ska fungera korrekt bör du se till att volymen för källenheten (hörlursingången) är tillräckligt hög. Reglera denna till halva ljudnivån. Med vissa apparater måste du justera volymen för hörlursuttaget med hjälp av konfigurationsmenyn. Om volymen är alltför låg, kommer basen att stängas av efter 2 minuters användning. Denna automatiska funktion är helt normal och avser att förhindra onödigt upptagande av sändningsfrekvenserna.

Egenskaper

Strömtillförsel: 5 V likström (DC)
via ett nätuttag, 230 V – 50 Hz (AC)
Sändningsfrekvens: 2406–2472 MHz
Frekvensområde: 20 Hz–22 kHz
Distorsion: < 2 %
Kanalavstånd: > 25 dB
Signalbrusavstånd: > 50 dB
Räckvidd: max 30 m
Anslutningar: 3,5 mm telehane, 2x RCA
Drifttid vid medelvolum: 8 h

Innehåll:

Adapter
2x AAA batterier/uppladdningsbara
Bruksanvisning
2 RCA på 3,5-mm telehanekabel
Telehane stereokabel 3,5 mm

Säkerhetsanvisningar:

Apparaten är inte dropp- och stänkvattenskyddad. Utsätt inte produkten för regn, fukt eller andra vätskor så att produktskador och personskador på grund av kortslutning kan undvikas. Anslut bara apparaten till ett godkänt eluttag. Eluttaget måste alltid vara lätt att nå. Batterier får inte utsättas för alltför stark värme, solsken, brand eller liknande. Använd inte en defekt produkt mer och öppna den inte. Reparation ska bara utföras av auktoriserad fackman. Precis som alla elektroniska apparater ska även den här produkten hållas borta från barn!

Kuva 1:

Avaa ladattaville paristoille varattu lokero kuulokkeiden oikeasta kuulokkeesta (R), aseta lokeroon kaksi AAA-tyyppin ladattavaa paristoa (toimitetaan laitteen mukana) ja varmista samalla, että navat (+ ja -) tulevat oikein päin.

Kuva 2:

Sulje ladattaville paristoille varattu lokero.

Kuva 3:

Kytke AC/DC-verkkosovittimen pistoke latausaseman takana olevaan DC IN-liittimeen, ja kytke sovitin sitten 230 V:n ja 50 Hz:n seinäpistorasiaan.

Kuva 4:

Punainen toiminnan/virran merkkivalo syttyy, jos latausasema on liitetty äänilähteeseen ja jos se on päällä.

Kuva 5:

Kytke kuulokkeet latausasemaan ja varmista, että kuulokkeiden latauskoskettimet ovat yhteydessä latausaseman koskettimiin (kuulokkeet lukittu taakse). Varmista nyt, että latausaseman vihreä latauksen merkkivalo palaa. Anna kuulokkeiden latautua noin 24 tuntia. Seuraavat latauskerrat kestävät sen jälkeen noin 10 tuntia.

Kuva 6:

Liitä audiotulo 3,5 mm:N stereojohdon avulla äänentoistolaitteen (esim. vahvistimen) kuulokkeiden lähtöliitäntään. Käytä tarvittaessa mukana tullutta stereo-/RCA-sovitinta HiFi-laitteiston tai television audiolähdön (R) ja (L) liittämiseen. Käynnistä laite ja säädä äänenvoimakkuus noin neljännekseen maksimitehosta.

Kuva 7:

Kytke kuulokkeet päälle, ja varmista, että punainen signaalin/virran merkkivalo palaa: Silloin ladattavat paristot on ladattu. Käännä äänenvoimakkuuden säätönappi keskivoimakkuudelle

Kuva 8:

Pienennä kuulokkeiden äänenvoimakkuutta ennen niiden kytkemistä päälle, ja säädä se sitten uudelleen.

Kuva 9:

Sammuta kuulokkeet käytön jälkeen ja kytke ne sitten taas latausasemaan, niin että ladattavat paristot latautuvat uudelleen.



Jotta toiminta olisi asianmukaista, varmista, että äänilähteen (kuulokeliitännän) äänenvoimakkuus on riittävä. Säädä se esim. puolelle teholle. Joissakin laitteissa (esim. TV) kuulokeliitännän äänenvoimakkuus on säädettävä asetusvalikon avulla. Jos äänenvoimakkuus on liian heikko, sokkeli kytketty pois päältä noin 2 minuutin kuluttua. Tämän automaattikatkaisun tarkoituksena on välttää EMC-määräysten mukaisesti lähetystaajuuksien tarpeeton kuormitus.

Tekniset tiedot

Virtalähde: 5 V:n tasavirta (DC)
230 V:n – 50 Hz:n (AC) verkkopistorasiasta
Lähetystaajuus: 2406–2472 MHz
Taajuusalue: 20 Hz–22 KHz
Vääristymä: < 2 %
Kanavaväli: 25 dB
Signaali-kohinasuhde 50 dB
Toimintasäde: max 30 m
Liitännät: 3,5 mm stereoliitin, 2x RCA
Käyttöaika äänen ollessa keskivoimakkuudella: 8 h

Sisältö:

verkkolaite
2x AAA paristot/akut
Käyttöohje
2 Cinch-liitintä 3,5 mm sterejohtoon
Sterejohto 3,5 mm

Turvallisuusohjeet:

Tätä laitetta ei ole suojattu vesipisaroilta tai roiskevedeltä. Älä anna tuotteen joutua kosketuksiin sateen, kosteuden tai muiden nesteiden kanssa. Näin vältetään laitteen vahingoittumiselta ja suojaudutaan oikosulun aiheuttamilta loukkaantumisilta. Ota laitteeseen virta ainoastaan sallitusta pistorasiasta. Pistorasian tulee olla aina helposti käden ulottuvilla. Pattereita ei saa altistaa liialliselle lämmölle, auringonsäteilylle, tulelle tms. Älä enää käytä tai avaa viallista laitetta. Korjaus tulee antaa ainoastaan valtuutetun ammattilaisen tehtäväksi. Tämä laite kuten muutkaan elektroniset laitteet eivät kuulu lasten käsiin!

Imaginea 1:

Deschideți compartimentul pentru acumulatorii reîncărcabili din casca dreaptă (D), introduceți 2 acumulatori reîncărcabili de tipul AAA (în setul livrat) și aveți grijă la polaritatea (+ și -) corectă.

Imaginea 2:

Închideți compartimentul pentru acumulatorii reîncărcabili.

Imaginea 3:

Introduceți ștecherul adaptorului de rețea AC/DC în bucușă DC IN în spate la stația de încărcare și racordați adaptorul apoi adaptorul la o priză de perete de 230 V și 50 Hz.

Imaginea 4:

LED-ul roșu semnal/funcționare se aprinde, dacă stația de încărcare este conectată la o sursă audio și dacă aceasta este pornită.

Imaginea 5:

Așezați casca pe stația de încărcare și aveți grijă să se așeze contactele de încărcare ale căștii pe contactele stației de încărcare (cască blocată în spate). Verificați acum, dacă arde becul de control verde pentru încărcare de pe stația de încărcare. Lăsați casca 24 de ore să se încarce. Următoarele procese de încărcare durează apoi aproximativ 10 ore.

Imaginea 6:

Conectați intrarea audio prin cablul cu Jack de 3,5 mm la bucușă de ieșire pentru cască a unui aparat audio (de ex. amplificator). Dacă este nevoie folosiți adaptorul Jack/RCA livrat, pentru conectarea ieșirii audio (R) și (L) a instalației HiFi sau a televizorului. Porniți aparatul și reglați volumul sonor la aproximativ un sfert al performanței maxime.

Imaginea 7:

Porniți casca și asigurați-vă, că LED-ul roșu pentru semnal/funcționare luminează: Acesta confirmă, că acumulatorii reîncărcabili sunt încărcăți. Rotiți roțița de reglare a puterii sonore la volum mediu.

Imaginea 8:

Reduceți puterea sonoră a căștii înainte de a vi-l pune pe cap și reglați-o apoi din nou.

Imaginea 9:

Opriiți casca după utilizare și așezați-o înapoi pe stația de încărcare, ca acumulatorii reîncărcabili să se încarce din nou.



Pentru funcționarea regulamentară asigurați-vă, că puterea sonoră a sursei audio (racord pentru cască) este suficient. Reglați de ex. la jumătate. La unele aparate (de ex. TV) puterea sonoră a racordului pentru cască trebuie reglat prin meniul de configurare. Dacă puterea sonoră este prea slabă, soclul se deconectează după aproximativ 2 minute de utilizare. Această oprire automată are ca scop evitarea ocupării inutile a frecvențelor de emisie, conform prevederilor EMC.

Date tehnice

Soclu

Alimentarea cu curent: 5 V curent continuu (DC)

printr-o priză 230 V – 50 Hz (AC)

Frecvență de emisie: 2406–2472 MHz

Gamă de frecvențe: 20 Hz–22 kHz

Distorsionare: < 2 %

Ecart dintre canale: > 25 dB

Ecart semnal-zgomot: > 50 dB

Raza de acțiune: max 30 m

Conexiuni: 3,5 mm jack, 2x RCA

Timp de funcționare la volum sonor mediu: 8 h

Conținut:

Alimentator rețea

2x baterii AAA /acumulatori

Manual de utilizare

Cablu cu 2 RCA la jack de 3,5 mm

Cablu audio 3,5 mm

Instrucțiuni de siguranță:

Aparatul nu este protejat împotriva picăturilor și stropirilor cu apă. Nu expuneți produsul contactului cu ploaia, umiditatea sau alte lichide, pentru evitarea deteriorării aparatului și pentru a vă proteja de vătămări prin scurtcircuitare.

Exploatați aparatul numai la o priză de rețea aprobată în acest sens. Priza de rețea trebuie să fie accesibilă oricând. Este interzisă supunerea bateriilor unei călduri, radiații solare, foc sau similare excesive. Nu mai utilizați și nu deschideți aparatul defect. Reparațiile se execută numai de personal autorizat. Acest aparat, ca de altfel toată aparatura electronică, nu are ce căuta în mâinile copiilor!



Manufactured and commercialised
by HAMA under THOMSON
Trademark license

Ⓒ Hereby, Hama GmbH & Co. KG, declares that this 00131962 is in compliance with the essential requirements and other relevant provisions of Directive 1999/5/EC. See www.hama.com for declaration of conformity according to R&TTE Directive 99/5/EC guidelines.

Ⓕ Par la présente Hama GmbH & Co. KG déclare que l'appareil 00131962 est conforme aux exigences essentielles et aux autres dispositions pertinentes de la directive 1999/5/CE. La déclaration de conformité à la directive R&TTE 99/5/CE se trouve sur www.hama.com.

Ⓖ Hiermit erklärt Hama GmbH & Co. KG, dass sich das Gerät 00131962 in Übereinstimmung mit den grundlegenden Anforderungen und den übrigen einschlägigen Bestimmungen der Richtlinie 1999/5/EG befindet. Die Konformitätserklärung nach der R&TTE Richtlinie 99/5/EG finden Sie unter www.hama.com

Ⓔ Por medio de la presente Hama GmbH & Co. KG declara que el 00131962 cumple con los requisitos esenciales y cualesquiera otras disposiciones aplicables o exigibles de la Directiva 1999/5/CE. La declaración de conformidad según la directiva R&TTE 99/5/CE la encontrará en www.hama.com

Ⓘ Con la presente Hama GmbH & Co. KG dichiara che questo 00131962 è conforme ai requisiti essenziali ed alle altre disposizioni pertinenti stabilite dalla direttiva 1999/5/CE. La dichiarazione di conformità secondo la direttiva R&TTE 99/5/CE è disponibile sul sito www.hama.com

Ⓟ Hama GmbH & Co. KG declara que este 00131962 está conforme com os requisitos essenciais e outras disposições da Directiva 1999/5/CE. A declaração de conformidade segundo a directiva R&TTE 99/5/CE pode ser consultada em www.hama.com

Ⓡ Компания Hama GmbH & Co. KG настоящим подтверждает, что изделие 00131962 соответствует основным требованиям, а также положениям нормативов 1999/5/EG. Заявление о соответствии товара нормам R&TTE 99/5/EG см. на веб-узле www.hama.com

Ⓝ Hierbij verklaart Hama GmbH & Co. KG dat het toestel 00131962 in overeenstemming is met de essentiële eisen en de andere relevante bepalingen van richtlijn 1999/5/EG. De conformiteitsverklaring conform de R&TTE-richtlijn 99/5/EG vindt u onder www.hama.com

Ⓟ Niniejszym Hama GmbH & Co. KG oświadcza, że 00131962 jest zgodny z zasadniczymi wymogami oraz pozostałymi stosownymi postanowieniami Dyrektywy 1999/5/EC. Deklaracja zgodności według dyrektywy R&TTE 99/5/EG dostępna na stronie internetowej www.hama.com

Ⓗ Alulírott, Hama GmbH & Co. KG nyilatkozom, hogy a 00131962 megfelel a vonatkozó alapvető követelményeknek és az 1999/5/EC irányelv egyéb előírásainak. A megfelelőségi követelmények megegyeznek az R&TTE Irányelvek 99/5/EG ajánlásaival www.hama.com

Ⓜ ME THN ΠΑΡΟΥΣΑ Hama GmbH & Co. KG ΔΗΛΩΝΕΙ ΟΤΙ 00131962 ΣΥΜΜΟΡΦΩΝΕΤΑΙ ΠΡΟΣ ΤΙΣ ΟΥΣΙΩΔΕΙΣ ΑΠΑΙΤΗΣΕΙΣ ΚΑΙ ΤΙΣ ΛΟΙΠΕΣ ΣΧΕΤΙΚΕΣ ΔΙΑΤΑΞΕΙΣ ΤΗΣ ΟΔΗΓΙΑΣ 1999/5/ΕΚ. Τη δήλωση συμμόρφωσης σύμφωνα με την οδηγία 99/5/ΕΚ περί R&TTE θα τη βρείτε στη διεύθυνση www.hama.com

Ⓝ Hama GmbH & Co. KG tímto prohlašuje, že tento 00131962 je ve shodě se základními požadavky a dalšími příslušnými ustanoveními směrnice 1999/5/ES. Prohlášení, o shodě podle směrnice R&TTE 99/5/EG, naleznete na www.hama.com

Ⓚ Hama GmbH & Co. KG týmto vyhlasuje, že 00131962 spĺňa základné požiadavky a všetky príslušné ustanovenia Smernice 1999/5/ES. Prehlásenie o zhode podľa R&TTE smernice 99/5/EG nájdete na www.hama.com

Ⓝ Hama GmbH & Co. KG bu cihazın 00131962 1999/5/EG Direktifi 'nin ilgili talimatlarına ve bu direktif tarafından istenen koşullara uygunluğunu beyan eder. R&TTE Direktifi 99/5/EG'ye göre uygunluk beyanı için www.hama.com adresine bakınız.

Ⓢ Härmed intygar Hama GmbH & Co. KG att denna 00131962 står i överensstämmelse med de väsentliga egenskapskrav och övriga relevanta bestämmelser som framgår av direktiv 1999/5/EG. Konformitetsförklaring enligt R&TTE riktlinje 99/5/EG fi nner du på www.hama.com

Ⓛ Hama GmbH & Co. KG vakuuttaa täten että 00131962 tyyppinen laite on direktiivin 1999/5/EY oleellisten vaatimusten ja sitä koskevien direktiivin muiden ehtojen mukainen. Radio- ja telepäätelaitteita koskevan direktiivin 99/5/EY mukainen vaatimustenmukaisuusvakuutus löytyy osoitteesta www.hama.com

Ⓡ Prin prezenta Hama GmbH & Co. KG declară, că aparatul 00131962 satisface cerințele fundamentale și celelalte dispoziții relevante ale Directivei 1999/5/CE. Declarația de conformitate conform directivei 99/5/UE din R&TTE o găsiți la www.hama.com



