

WOLF  **Garten**

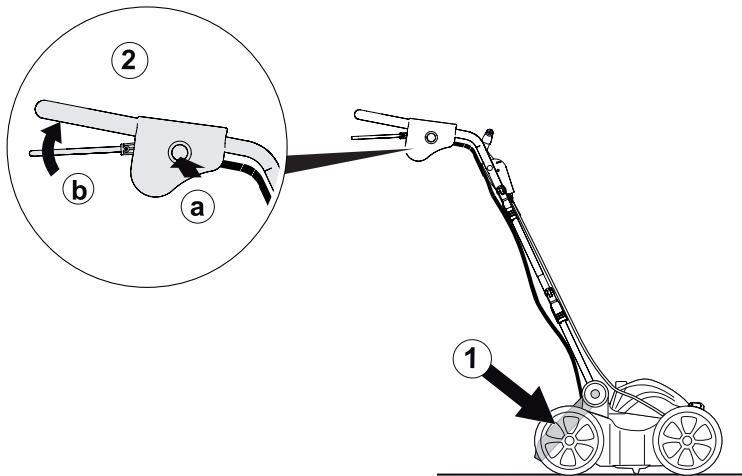



1



2

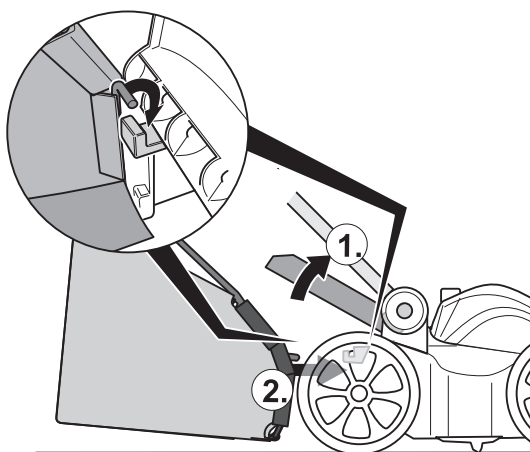

3

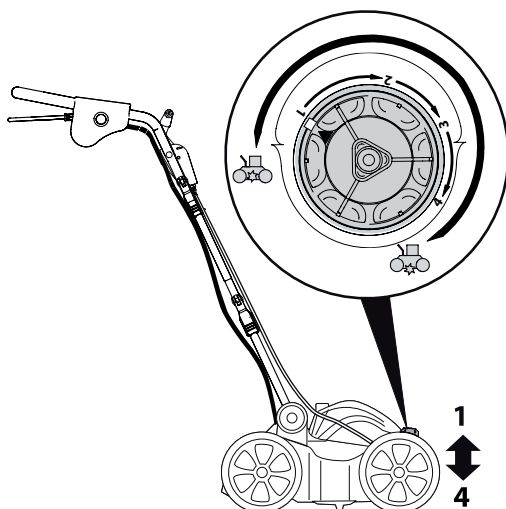

4

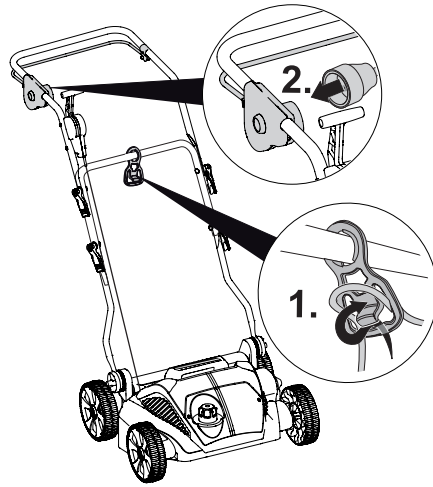

5

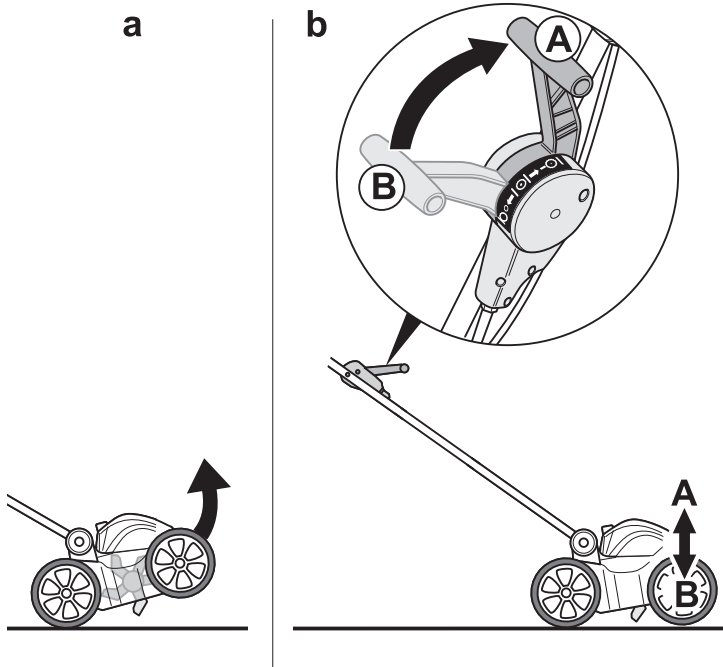



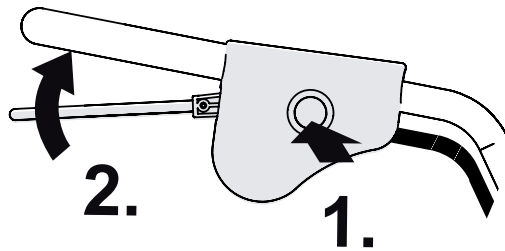

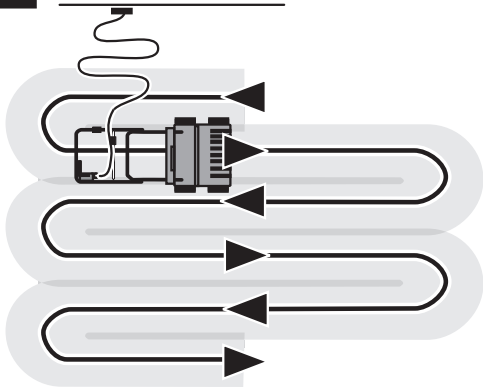
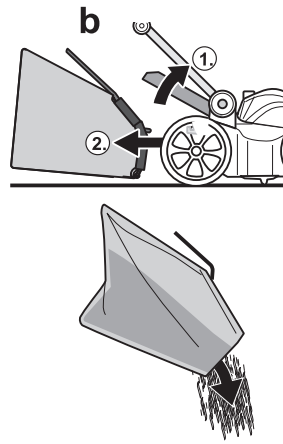
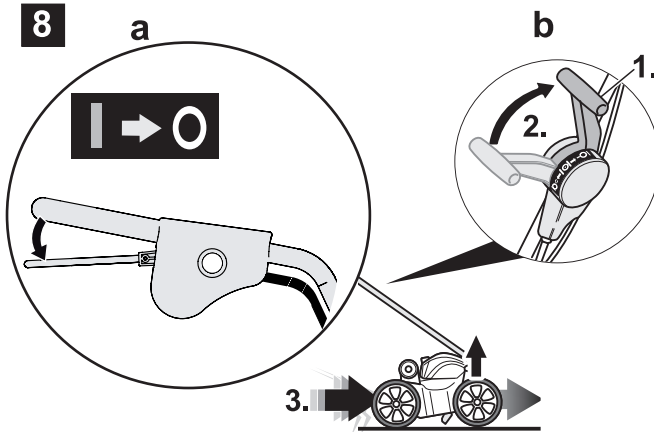
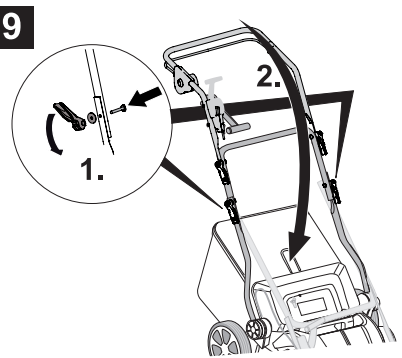
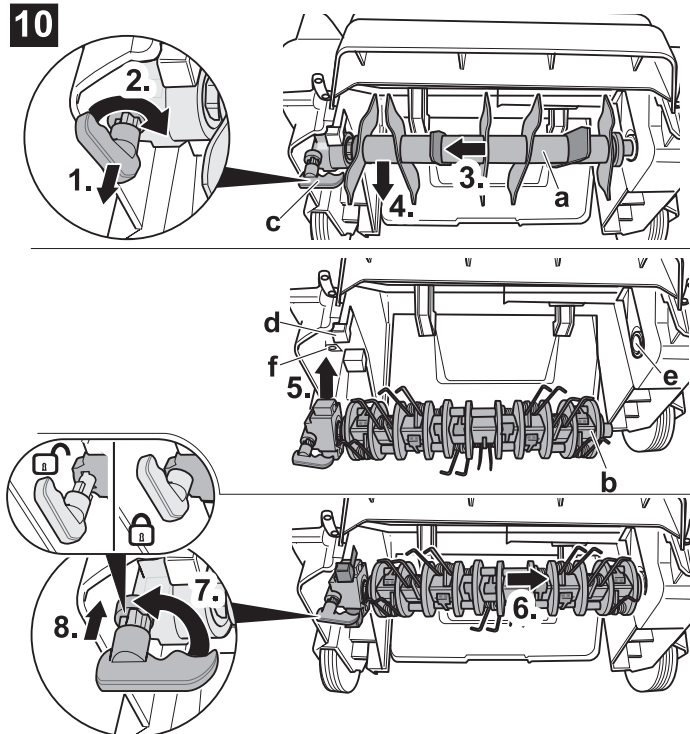









c



6**7****8****9****10**



English (Original operating instructions)	→	 4
Français (Notice d'instructions d'origine)	→	 11
Deutsch (Originalbetriebsanleitung)	→	 19
Nederlands (Originele gebruiksaanwijzing)	→	 26
Italiano (Istruzioni per l'uso originali)	→	 33
Español (Instrucciones de funcionamiento originales)	→	 41
Svenska (Originalbruksanvisning)	→	 49
Dansk (Originale driftsvejledning)	→	 55
Norsk (Originale driftsanvisningen)	→	 62
Suomi (Alkuperäinen käyttöohjekirja)	→	 69
Português (Instruções de serviço originais)	→	 76
Ελληνικά (Αυθεντικές οδηγίες χειρισμού)	→	 84
Magyar (Eredeti üzemeltetési útmutató)	→	 92
Polski (Oryginalna instrukcja obsługi)	→	 99

Contents

For your safety	4
Assembling the unit	5
Functional description	5
Operating	6
About scarifying/aerating	7
Transporting the appliance	8
Servicing/cleaning	8
Laying up the appliance	9
Warranty	9
Identifying and eliminating malfunctions	9

Information on rating plate

These details are very important as they will not only be needed for identifying your machine when ordering replacement parts but they will also be required by Customer Service. The rating plate is found near the engine. Enter all information on the rating plate of your unit in the following box.

This and other information about the unit can be found on the separate CE Declaration of Conformity which is a component of this operating manual.

Illustrations

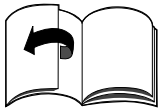

Fold out the illustrated pages at the start of the operating manual.

Various models are described in these operating instructions. The graphical representation may differ in detail from the unit which you purchased.

For your safety

Use the appliance properly

This appliance is approved solely for use

- in accordance with the descriptions and safety instructions specified in this user's guide
- as a scarifier for scarifying and aerating lawns.

Any other use is not as intended. Improper use is not covered by the warranty and the manufacturer will reject any liability. The user is liable for all damage caused to third parties and their property.

Unauthorized modifications made to the appliance rule out any liability on the part of the manufacturer for damage resulting therefrom.

Observe the safety and operating information

Before using the appliance for the first time, read and follow these operating instructions carefully. Comply with the operating manual and keep it for subsequent use. Never allow children or other persons to use the appliance who do not know the operating instructions.

If the unit changes ownership, hand over the operating manual.

General safety information

In this section you will find general information about safety. Warnings that apply specifically to individual parts of the scarifier, functions or activities are shown at the corresponding point in this user's guide.

Before working with the appliance

Persons using the appliance must not be under the influence of intoxicants e.g. alcohol, narcotics, medication, etc.

Persons younger than 16 years of age must not use this appliance – local regulations can determine the minimum age of the users.

This appliance is not intended for use by persons (including children) with reduced physical, sensory or mental capabilities, or lack of experience and knowledge, unless they have been given supervision or instruction concerning use of the appliance by a person responsible for their safety.

Children should be supervised to ensure that they do not play with the appliance.

Before you begin work, make that you are familiar with all attachments and operating controls as well as their functions.

Use outdoors with the permitted and appropriately identified power cord only, e.g. H07RN – F 3 x 1.5 mm² (max. 50 m).

Connecting parts of the power cord must be splash-proof and made of rubber or covered with rubber.

Before using the unit, always check whether the power cord is damaged, brittle or tangled.

To do this, switch off the unit and pull out the mains plug. Use only a power cord which is in perfect condition. Immediately have a damaged power cord replaced by a specialist company.

Before using the appliance,

- whether the grass catcher works and the deflector closes correctly. Replace damaged, worn out or missing parts immediately.
- check for any wearing or damage to the cutters, fastening pins, and the whole cutter unit. Have worn or damaged parts replaced by a specialist company and only in sets to exclude imbalances.
- whether the scarifier shaft/aerator shaft is correctly and securely attached.
- whether the power cord is damaged between the motor and switch/plug combination. Immediately have a damaged power cord replaced by a specialist company.

Spare parts and accessories must satisfy the requirements specified by the manufacturer.

Therefore use original spare parts and original accessories only or spare parts and accessories authorised by the manufacturer. Have repairs carried out by a specialist company only.

When working with the appliance

When working with or on the appliance you must wear protective clothing. This includes:

- safety shoes,
- trousers,
- close-fitting garments,
- ear protection,
- protective goggles, etc.

Operate the vehicle only when it is in good technical condition as stipulated and delivered by the manufacturer.

Before all work on this appliance

To prevent injury before performing any work (e.g. maintenance and adjustments) on this unit

- switch OFF the engine,
- wait until all rotating parts have come to a standstill,
- pull out the mains plug,
- leave the motor to cool down (approx. 30 minutes).

After working with the appliance

Before leaving the unit, always

- pull out the mains plug.

Safety devices

Figure 1

Danger

Never use an appliance if it has damaged safety devices or if there are no safety devices fitted.

Discharge flap (1)

The discharge flap is a safety device. The discharge flap prevents injuries from the cutter deck or ejected solid objects. The lawn scarifier should never be operated with the deflector detached.

Safety lever (2)

The switch lever is for your safety to stop the motor and cutter deck in an emergency. Never attempt to disable its function.

Symbols on the appliance

On the appliance you will find various symbols on adhesive labels. They have the following specific meanings:



Warning! Please read the operating instructions before putting appliance into operation!

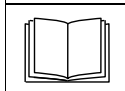

Keep third parties away from the danger area!

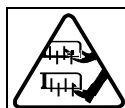
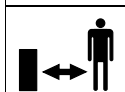

Before working on the cutters, pull out the mains plug! Keep fingers and feet away from the cutters! Before adjusting or cleaning the unit or before checking whether the power cord is entangled or damaged, switch off the unit and pull out the mains plug. Keep the power cord away from the cutters.

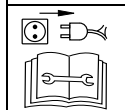

Keep connection cable away from the cutters!



Always wear eye and ear protection!



Always keep these symbols on the appliance in a legible state.

Symbols in the user's guide

This manual uses symbols which identify dangers or indicate important information. They have the following specific meanings:

Danger

They refer to dangers which are connected with the described activity and which may result in injury.

Caution

They refer to dangers which are connected with the described activity and which may result in damage to the unit.

Note

Indicates important information and application tips.

Disposal instructions

Dispose of packaging remnants, old units, etc., in accordance with local regulations.



Old electrical equipment is recyclable and should therefore not be thrown in the dustbin!

We request that you support us with your active contribution in the conservation of resources and protection of the environment and to dispose of this unit at collection points, if available.

Assembling the unit

Illustrations at the end of the instructions or in a supplementary sheet show you how to assemble your unit in a few steps and make it ready for use.

Functional description

The lawn scarifier is pushed by hand over the area of grass to be cut. The unit is powered via the power cord. The cutter deck is driven by an electric motor.

The depth of cut is set by varying the central height-adjustment mechanism individually.

Scarification:

The cutter deck rotates and removes the felt layer formed by moss, lichen and weeds and conveys the scarified material to the outside or into the grass catcher.

During cutting the cutters penetrate the ground and therefore ensure that the lawn is loosened and absorbs nutrients better.

We recommend scarifying the lawn in spring (April/May) and autumn (October).

Aerating (with optional aerator shaft):

The cutter deck (aerator shaft) rotates and combs the lawn or aerates the slightly mossy areas. The removed moss is conveyed outwards or into the grass catcher. During aeration the surface of the ground is scratched; this improves water drainage and facilitates the absorption of oxygen.

We recommend aerating the lawn during the entire growing period as and when required.

Operating**⚠ Danger
Electric shock**

- Use a safety switch on your mains socket (= residual current operated device with a release current not exceeding 30 mA).
- If you sever the power cord while aerating your lawn, you are at risk of being killed or injured. Slowly move away in short steps from the unit. Pull the plug out of the socket. When aerating your lawn, ensure that the power cord never gets into the cutting area.

Accident

- Persons, particularly children or animals, must never be near the appliance when scarifying. Risk of injury due to ejected stones or other objects.

Falling over

- Operate the vehicle at walking speed only.
- When cutting grass on a steep slope, the lawn scarifier could tip over and cause an injury. Steer the appliance directly across inclines, never up and down them. Never scarify on slopes with an inclination of more than 20%.
- Be particularly careful when changing the direction and always pay attention to a good position.
- Be especially careful if pulling the unit backwards towards yourself.
- There is a risk of injury when scarifying along borders. Scarifying near edges of lawns, hedges or steep banks can be dangerous. Always keep the safety distance when scarifying.
- If aerating damp grass, the unit may slip due to reduced adhesion and you may fall. Only scarify the lawn when the grass is dry.
- Work only by daylight or in good artificial lighting.

Injury

- Always maintain a safe distance from the rotating tool by means of the steering handle.
- The working area of the operator is behind the steering handle during operation.
- Never place your hands, feet, or other parts of the body near rotating parts.
- Never stand in front of the ejection holes when starting the scarifier.
- When the engine is switched off, the cutter continues turning for several seconds. Keep hands and feet away.
- Stop the motor,
 - before tilting the appliance,
 - for transporting over surfaces other than grass.
- Switch the motor off and pull out the mains plug,
 - before you clear the ejector of blockages and other hindrances;

- before you check, clean, adjust or work on the scarifier;
- immediately after a foreign object. Check scarifier for damage and contact a specialist workshop in the event of damage;
- if the appliance starts to vibrate with unusual violence check the appliance.
- Never lift or carry the appliance when the engine is running. First, pull the mains plug out of the socket.
- When removing the grass catcher you or other persons could be injured by ejected material or by foreign bodies. Never empty the grass sack while the engine is running. Switch off the scarifier.
- Check the terrain on which the unit is being used and remove all objects which may be picked up and ejected.
- If the cutter strikes a foreign object (e.g. stone) or if the unit starts vibrating unusually: Switch off the motor immediately and pull out the mains plug. Before continuing to use the unit, have it checked for damage by a service centre.
- Never start the unit with both front wheels in the working position. The cutting tool is touching the ground and the appliance can start moving.
- Do not use the unit in adverse weather conditions, e.g. if there is a probability of rain or a storm.

Stumbling

- When turning the unit, you may trip over the power cord and injure yourself. Always guide the power cord so that it can never fall into the walking and aerating area.
- Operate the vehicle at walking speed only.

Damage to the lawn scarifier

- Stones, branches or similar objects lying about may damage the unit and its mode of operation. Remove all objects from the appliance's path before every use.

- Do not operate the machine if it is not in perfect working order. Subject the appliance to a thorough visual check before using it. Check in particular the safety equipment, electric controls, power cables and threaded connections for damage and secure attachment. Replace damaged parts before operating the unit.
- Operate the unit on short, dry grass only. The height of the grass should be approx. 4–5 cm.

Operating times

Follow the national/municipal regulations with respect to times of usage (if required ask your local authority).

Directions

Details of specific locations on the lawn scarifier (e.g. left, right) are always quoted as seen from the steering handle and while facing forward.

1. Hang the grass catcher

(optional, depending on model)

Figure 2

- Lift up the deflector flap and hook the grass sack onto the lawn scarifier.

2. Setting the depth of cut

Figure 3

Caution

The working depth must be set correctly before the unit is used for the first time. The height adjustment lever may be moved to the first working depth setting only (position **1**).

Note

If the blades/aerator tines are worn, the working depth must be re-adjusted subsequently. An optimum working depth is obtained when the blades/aerator tines of the cutter are inserted 2–3 mm into the ground. If the working depth is too great, the unit may be overloaded and cause damage.

Therefore, ensure that the working depth is set correctly.

- Set height adjustment lever (depending on model) according to wear. Settings **2, 3, 4** are not required until the blades/aerator tines are worn. Depending on the degree of wear, gradually set the blades lower, starting at **2**.

3. Power cord

Figure 4



- Attach power cord to the cord grip.
- First plug the mains plug into the switch/plug combination on the unit and then into a 230 V socket.

4. Starting the engine

Danger

Keep hands and feet well away from the cutting blade.

Figure 5

- Keep the appliance on an even surface with little or the shortest possible grass.
- Tilt the unit backwards until both front wheels are off the ground (Figure 5a) or move the transport lever (depending on model) to position **I**  to prevent the cutting tool from touching the ground (Figure 5b).
- Press and hold down the locking button (Figure 5c).
- Pull and hold the switch lever, release the locking button (Figure 5c).
- Slowly lower the unit forwards until the front wheels are touching the ground again or move the transport lever (depending on model) forwards to position **0**  (Figure 5b).

Note

When the cutter deck is in contact with the ground, the unit can move.

5. Stopping the engine

- Release switch lever (Figure 8a). The motor and the cutter deck stop after a short time.

6. Scarifying/aerating

Figure 6

- Start the engine as indicated.
- Push the scarifier along parallel strips of the lawn.
- Place the power cord in large loops on the ground.

7. Detaching and emptying the grass sack (Optional, depending on model)

Figure 7

- Release switch lever and wait until the motor stops.
- Lift the deflector flap and unhook the grass sack.
- Empty out the contents.

8. Working without the grass sack

Whenever you detach the grass sack, the deflector flap drops down. When scarifying without the grass sack attached, the cuttings are ejected straight onto the ground.

9. After finishing work

- Stopping the engine.
- Pull the mains plug out of the unit and the socket.
- Empty grass catcher.
- Leave the motor to cool down (approx. 30 minutes) before cleaning, servicing, storing or shutting down the unit.

10. Installing the aerator shaft (Optional, depending on model)

This step is described in the section “Servicing/cleaning”.

About scarifying/aerating

In order that a healthy lawn can develop in the spring, it is necessary for greater amounts of air to penetrate the area around the roots of the grass. During this period the lawn must be scarified more frequently than in the summer.

Scarify the lawn

- more frequently in the spring,
- when required in the summer,
- more frequently in the summer as well if the lawn has large areas of shade.

Aerating the lawn

- during the entire growing period as and when required.

Do not scarify/aerate the lawn if the grass is longer than 4 cm. If the grass is longer, the lawn should be mown before it is scarified/aerated.

Apply fertiliser to the areas that have been scarified and water it in, so that fresh grass can grow more quickly.

Transporting the appliance

Caution

The cutting blades and the unit as a whole could be damaged if the scarifier is wheeled over a hard surface, for example, with the engine switched off. Avoid bringing the cutter deck into contact with the ground. Always guide the unit in a tilted position and only on the back wheels (Figure 8c) or when the front wheels are in the transport position (Figure 8b). Never lift or carry the unit without first pulling out the mains plug.

Moving front wheels into transport position (depending on model)

Figure 8b

- Move transport lever (1) backwards to position  I.

or

- Move height-adjustment lever (2) backwards to position T

Short distances by hand

- Stopping the engine.
- Tilt the unit backwards slightly until the front wheels are off the ground (Figure 8c) or move the front wheels to the transport position to prevent the cutter deck from touching the ground (Figure 8b).
- Push the scarifier.

When using a vehicle

Caution

- When transporting the scarifier in or on a vehicle, ensure that it does not move around unintentionally.
- Do not wedge or kink the power cord between the motor and switch/plug combination.

Figure 9

- The steering handle can be folded down to facilitate storage.

Servicing/cleaning

Danger

To protect against injury before all work on the appliance

- switch OFF the engine,
- wait until all rotating parts have come to a standstill,
- pull out the mains plug,
- leave the motor to cool down (approx. 30 minutes).

Servicing

Danger

To prevent injuries from the cutter deck, have all work, such as changing or regrinding individual cutters/aerator tines, performed by a service centre (special tools required).

Replace a brittle or damaged power cord.

Once a season

- Lubricate the joints and twist springs on the deflector flap.
- At the end of the season the appliance must be checked and serviced at a specialist garage.

Cleaning

Caution

- Do not splash the unit with water, otherwise electric components may be damaged.
- Clean the appliance after every use. A unit which is not cleaned will result in damaged materials and impaired function.

Cleaning the unit

Danger

Work on the cutters can cause injury. Wear safety gloves for your protection.

Whenever possible, clean the lawn scarifier straight after you have finished working on the lawn.

- Always park the unit on solid ground and secure to prevent it from rolling away.
- Tilt the unit forwards.
- Clean the cutter chamber and the ejector cover with brush, hand broom, or cloth.
- Stand the scarifier on its wheels again, and remove any remaining grass cuttings or dirt that can still be seen.

Cleaning the grass sack

The best method is to clean the grass sack straight after you have finished scarifying.

- Detach and empty the grass sack.
- The grass catcher may be cleaned with a powerful jet of water from the garden hose.
- Allow the grass sack to dry out thoroughly before using it again.

Changing scarifier shaft/aerator shaft

Danger

Work on the cutters can cause injury. Wear safety gloves for your protection.

Caution

Use only original scarifier/aerator shafts approved by the manufacturer.

Figure 10

- Stopping the engine.
- Pull the mains plug out of the unit and the socket.
- Remove the grass catcher (optional).
- Tilt the unit backwards.

- Removing scarifier shaft (a) or aerator shaft (b):
 - Pull out fixing bracket (c) and turn by 90° to the right (towards the shaft).
 - Push complete shaft all the way to the left out of the holder (d) and remove downwards.
- Installing scarifier shaft (a) or aerator shaft (b):
 - Pull out fixing bracket (c) and turn by 90° to the right (towards the shaft).
 - Insert complete shaft from below behind the holder (d) and then push all the way to the right into the holder (d) and hexagonal socket (e) (as far as it will go).
 - Turn fixing bracket (c) by 90° and engage in the opening (f). Ensure that it engages correctly!
- Check that scarifier shaft/aerator shaft is seated correctly.

Laying up the appliance



Caution

Damage to appliance materials. Store the unit in a clean and dry room only. During prolonged storage, e.g. in winter, ensure that the unit is protected against rust.

At the end of the season or when the vehicle will not be used for longer than a month:

- Clean the scarifier and the grass sack.
- To protect metal parts from rust, wipe them all down with an oiled cloth (resin-free oil) or apply an oil spray.
- Fold down the handle and store the unit in a suitable room.

Warranty

The warranty regulations issued by our company or the importer are valid in all countries. As part of the warranty, we remedy malfunctions on your appliance free of charge provided that this malfunction is caused by a material or manufacturing defect. In the event of a warranty claim, please turn to your dealer or the nearest branch office.

Identifying and eliminating malfunctions

Malfunctions that occur during the operation of your appliance often have simple causes that you should know and be able to repair on your own. In cases of doubt your specialised garage will be pleased to assist you further.

Problem	Possible cause(s)	Remedial action
Motor does not start.	Household fuse overloaded.	Switch on fuse; if required increase the household connection fuse or have one installed by a specialist.
	Power cord not connected or defective.	Check and plug in power cord; if required replace or have it repaired by a specialist.
	Switch/plug combination defective.	Have it repaired by a specialist company.
Motor is humming, but not running.	Aerator in operating position.	Place aerator on a surface with short grass; to do this, tilt the unit backwards while starting it until both front wheels are off the ground.
	Cutter deck blocked.	Pull out mains plug, remove blockage.
Motor suddenly stops.	Plug has become loose.	Check power cord, ensure that it is attached to the cord grip, insert plug again.
	Overload protection has switched off.	Pull out mains plug, remove blockage in the discharge, wait approx. 10 min., switch on again.
Unusual noises (jangling, rattling, clattering).	Bolts, nuts or other mounting parts slack.	Tighten parts; if the noises persist: contact a specialist company.

Problem	Possible cause(s)	Remedial action
Jolting, vibrations.	Cutter deck damaged, twisted.	Switch off motor immediately. Have cutting blades replaced in a specialist workshop.
	Engine attachment slack.	Switch off motor immediately. Engine must be secured at specialist garage.
Motor speed drops off.	Depth of cut too great.	Select recommended working depth.
	Grass too high.	Mow the lawn before scarifying.
	Ejector channel blocked.	Pull out mains plug, remove blockage.
Poor scarification results.	Depth of cut too small.	Set to greater depth of cut.
	Worn cutting blades.	Have cutting blades replaced in a specialist workshop
Scarified material is not being picked up.	Grass catcher is full, clogged.	Switch off aerator, empty grass catcher or clean air slots in the grass catcher.
Grass catcher is not filling up.	Ejector channel blocked.	Pull out mains plug, remove blockage.

Sommaire

Pour votre sécurité	11
Monter l'appareil	13
Fonctionnement	13
Utilisation	13
Remarques concernant la scarification / l'aération	15
Transport	15
Maintenance / Nettoyage	16
Remisage	17
Garantie	17
Dérangements et remèdes	17

Indications sur la plaquette signalétique

Ces indications sont très importantes car elles permettront ultérieurement d'identifier et de commander les pièces de rechange. Le service après-vente a également besoin de ces indications. Vous trouverez la plaquette signalétique de cet appareil à proximité du moteur. Reportez dans l'encadré ci-dessous toutes les indications figurant sur la plaquette signalétique de votre appareil.

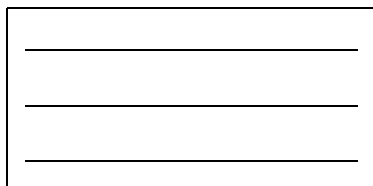

Vous trouverez ces indications ainsi que d'autres relatives à l'appareil dans la déclaration de conformité CE, document séparé mais faisant partie intégrante de la présente notice d'instructions.

Illustrations

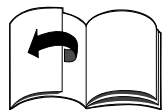

Dépliez les volets illustrés situés en début de notice.

Cette notice d'instructions décrit différents modèles d'appareil. Dans le détail, les illustrations graphiques peuvent différer de l'appareil acheté.

Pour votre sécurité

Utilisation conforme de l'appareil

Cet appareil est exclusivement destiné à servir

- conformément aux descriptions et consignes de sécurité énoncées dans la présente notice;
- comme appareil destiné à scarifier et aérer un sol gazonné dans un jardin domestique ou d'agrément.

Toute autre utilisation sera réputée non conforme. Toute utilisation non conforme à l'usage prévu entraîne la perte du bénéfice de la garantie, et le fabricant décline pour sa part toute responsabilité. L'utilisateur répond de tous les dommages occasionnés aux tiers et à leurs biens.

Toute modification volontaire de la machine exclut toute responsabilité du fabricant envers les dommages qui pourraient en résulter.

Respecter les consignes de sécurité et les instructions de commande

Avant de vous servir de l'appareil pour la première fois, veuillez, en tant qu'utilisateur, lire cette notice attentivement et entièrement. Respectez les consignes figurant dans la notice et rangez cette dernière en vue d'une utilisation future. Ne permettez jamais aux enfants, ou aux personnes qui ne connaissent pas le contenu de la notice d'instructions, d'utiliser l'appareil.

Si l'appareil doit changer de propriétaire, remettez-lui également la notice d'instructions.

Consignes de sécurité générales

Dans cette section, vous trouverez des consignes de sécurité générales. Les mises en garde se référant à des pièces précises de l'appareil, à des fonctions ou activités spécifiques, se trouvent à l'endroit correspondant dans la présente notice.

Avant de travailler avec l'appareil

L'utilisation de cet appareil est interdite aux personnes sous l'empire de l'alcool de drogues psychotropes ou sous l'effet de médicaments.

L'emploi de cet appareil est interdit aux personnes de moins de 16 ans. Des dispositions en vigueur localement peuvent fixer un âge minimum différent.

Cet appareil n'est pas destiné à l'usage par des personnes (enfants compris) présentant des aptitudes physiques, sensorielles ou intellectuelles restreintes, ou qui manquent de l'expérience et / ou des connaissances requises, sauf si elles sont surveillées par une personne chargée de leur sécurité, ou si elles ont reçu des instructions sur la façon d'utiliser l'appareil.

Il faudrait surveiller les enfants pour être sûr qu'ils ne jouent pas avec l'appareil.

Avant de commencer le travail, familiarisez-vous avec tous les organes de l'appareil et leurs fonctions.

En plein air, n'utilisez que des câbles de branchement homologués à cet effet et arborant les marquages correspondants, par exemple H07RN – F 3 x 1,5 mm² (max. 50 m).

Les pièces servant à raccorder le câble doivent être protégées contre les projections, être en caoutchouc ou enrobées de caoutchouc.

Avant chaque utilisation, vérifiez si les câbles de branchement sont endommagés, fissurés ou embrouillés.

Pour ce faire, éteignez l'appareil et débranchez sa fiche mâle de la prise de secteur. N'utilisez que des câbles de branchement dans un état impeccable. Faites immédiatement remplacer un câble endommagé dans un atelier spécialisé.

Vérifiez-les avant d'utiliser l'appareil,

- le dispositif de ramassage d'herbe fonctionne et si le clapet d'éjection se ferme correctement.

Remplacez les pièces usées puis montez celles qui manquent. Remplacez immédiatement les pièces endommagées, usées ou manquantes.

- vérifiez si les outils de coupe, boulons de fixation et l'ensemble de l'unité de coupe sont usés ou endommagés. Pour exclure toute apparition d'un balourd, faites remplacer les pièces usées ou endommagées par jeu entier, par un atelier spécialisé.
- Si l'arbre du scarificateur / de l'aérateur est fixé de manière correcte et sûre.
- si le câble est endommagé entre le moteur et bloc combiné fiche / commutateur. Faites immédiatement remplacer un câble endommagé dans un atelier spécialisé.

Les pièces de rechange et les accessoires doivent se conformer aux exigences définies par le fabricant.

Pour ces raisons, n'utilisez que des pièces de rechange d'origine ou des pièces de rechange et accessoires homologués par le fabricant Confiez les réparations exclusivement à un atelier spécialisé.

Pendant les travaux avec l'appareil

Pendant les travaux avec ou sur l'appareil, portez une tenue de travail appropriée telle que par exemple:

- Des chaussures de sécurité,
- Des vêtements moulants,
- Une paire de lunettes enveloppantes,
- Casque anti-bruit
- Une paire de lunettes enveloppantes.

N'utilisez l'appareil que s'il est techniquement en parfait état. Evitez de manipuler des flammes nues, de produire des étincelles.

Avant d'effectuer tout travail sur l'appareil

Pour vous protéger contre le risque de blessures avant tous travaux sur cet appareil (par exemple travaux de maintenance et de réglage)

- stoppez le moteur,
- attendez que toutes les pièces mobiles se soient immobilisées,
- débranchez la fiche mâle de la prise de secteur,
- laissez le moteur refroidir (env. 30 minutes).

Après les travaux avec l'appareil

Toujours avant de vous éloigner de l'appareil

- débranchez la fiche mâle de la prise de secteur.

Equipements de sécurité

Figure 1

Danger

N'utilisez jamais un appareil dont les équipements de sécurité sont endommagés ou s'ils n'ont pas été montés.

Clapet d'éjection (1)

Le clapet d'éjection est un équipement de sécurité. Il vous protège contre les blessures que peu(ven)t provoquer le mécanisme de coupe ou des objets solides catapultés. L'utilisation du scarificateur sans le clapet d'éjection est interdite.

Etrier commutateur (2)

L'étrier de commutation est un dispositif de sécurité qui coupe le moteur et le mécanisme de coupe en cas d'urgence. Ne tentez jamais de rendre son fonctionnement inopérant.

Symboles sur l'appareil

Vous trouverez différents symboles sur l'appareil, sous forme d'auto-collants. Voici leur signification:

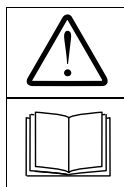

Attention! Avant la mise en service, lisez la notice d'instructions!

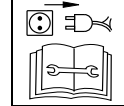
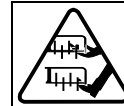
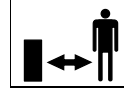

Éloignez les tiers de la zone dangereuse !

Avant d'effectuer tous travaux sur les outils de coupe, débranchez la fiche mâle de la prise de secteur! Eloignez les mains et les pieds des outils de coupe! Avant de régler ou nettoyer l'appareil ou avant de vérifier si le câble de branchement est embrouillé ou endommagé, éteignez l'appareil et débranchez la fiche mâle de la prise de secteur. Éloignez le câble de branchement des outils proches.

Éloignez le câble de branchement des outils de coupe !

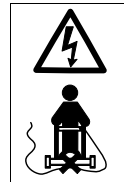

Portez des lunettes enveloppantes et un casque anti-bruit!

Maintenez toujours ces symboles sur l'appareil en parfait état de lisibilité.

Symboles utilisés dans la notice

Cette notice fait appel à divers symboles pour signaler des risques particuliers ou des consignes importantes. Voici leur signification:

Danger

Ce symbole désigne des risques liés aux activités décrites et qui posent une menace pour les personnes.

⚠ Attention

Ce symbole vous prévient des risques liés à l'activité décrite et qui pourraient entraîner des dommages sur l'appareil.

i Remarque

Ce symbole et la mention précédent des informations et conseils d'utilisation importants.

Remarques concernant la mise au rebut

Mettez au rebut les restes d'emballage, les appareils usagés, etc., en respectant la réglementation locale.



Les appareils électriques usagés sont des matières de valeur non destinées à la poubelle des déchets domestiques.

Pour cette raison, nous vous prions de nous aider activement à préserver les ressources de la planète et à protéger notre environnement : rapportez cet appareil à un centre de collecte mis en place (s'il en existe un).

Monter l'appareil

A la fin de la notice ou sur la feuille annexe, nous vous montrons illustrations à l'appui comment monter votre appareil en quelques étapes et le rendre prêt pour l'utilisation.

Fonctionnement

Des deux mains, amenez l'appareil sur la surface herbeuse à scarifier. Le câble de branchement sert à alimenter l'appareil en électricité. Le plateau de coupe est entraîné par un moteur électrique.

Ces déchets sont ensuite éjectés vers l'extérieur ou dans le bac de ramassage. Le dispositif de réglage en hauteur permet de centraliser le réglage de la profondeur de travail.

Scarification

Il tourne en décrivant des mouvements circulaires et coupe le feuillage constitué de mousse, lichen et mauvaises herbes.

Pendant la coupe, les lames pénètrent dans le sol et veillent ainsi à un meilleur ameublissement du gazon et à une meilleure absorption des substances nutritives par ce dernier.

Nous recommandons de passer le scarificateur sur le gazon au printemps (avril / mai) et en automne (octobre).

Aérer (avec l'arbre d'aérateur en option) :

Le mécanisme de coupe (arbre d'aérateur) tourne de manière circulaire, il peigne ainsi le gazon et aère les surfaces légèrement garnies de mousse. La mousse retirée est évacuée vers l'extérieur ou transportée jusque dans le dispositif de ramassage d'herbe.

Pendant l'aération, l'appareil gratte la surface du sol, ce qui permet à l'eau de mieux s'écouler et de faciliter l'absorption d'oxygène.

Nous recommandons d'aérer, si nécessaire, pendant toute la période de croissance.

Utilisation**⚠ Danger
Electrocution**

- Veillez à ce que la prise femelle de secteur soit reliée à un disjoncteur anti-électrocution (disjoncteur différentiel) disjonctant dès l'atteinte d'un ampérage de 30 mA maximum.
- Si pendant la scarification vous sectionnez le câble par inadvertance, cette situation engendre un danger de mort ou un risque de blessures. Éloignez-vous lentement et à petits pas de l'appareil. Débranchez la fiche mâle de la prise de secteur. Veillez bien, lorsque vous scarifiez, à ce que le câble de branchement ne retrouve pas dans la zone de scarification.

Accident

- Interdiction à toute personne, aux enfants notamment, de séjourner à proximité de l'appareil. Éloignez les animaux. Risque de blessures par des pierres ou autres objets catapultés.

Chute

- Ne conduisez l'appareil qu'au pas.
 - Lorsque vous scarifiez le sol sur un terrain en forte pente, l'appareil peut se renverser et vous risquez de vous blesser. Ne conduisez l'appareil que transversalement à la pente, pas dans le sens de la montée / descente. Ne passez pas le scarificateur sur des terrains dont la pente est supérieure à 20%.
 - Soyez particulièrement prudent lorsque vous changez de sens et veillez à toujours bien vous tenir en équilibre.
 - Faites preuve d'une prudence particulière lorsque vous tirez l'appareil en arrière.
 - Vous risquez de vous blesser en scarifiant dans des zones limites. Passer le scarificateur à proximité de bordures, de haies ou de pentes raides est une opération dangereuse. Lorsque vous passez l'appareil, maintenez une distance de sécurité par rapport à ces zones limites.
 - Lors d'une utilisation dans de l'herbe humide, l'appareil adhérent moins bien au sol peut déraiser et risque de vous faire tomber. Ne scarifiez le gazon que lorsqu'il est sec.
 - Ne travaillez que de jour ou avec un bon éclairage artificiel.
- Blessure**
- Vous devrez toujours respecter l'écart de sécurité, défini par les guidons, par rapport à l'outil en rotation.
 - Pendant l'utilisation, la zone de travail de l'opérateur se trouve derrière le guidon.

- N'approchez jamais les mains, les pieds ou d'autres parties du corps à proximité de pièces en rotation.
- Lors du démarrage de l'appareil, ne vous placez jamais devant les orifices d'éjection.
- Après avoir éteint le moteur, l'outil de coupe continue de tourner pendant quelques secondes. Éloignez les mains et les pieds.
- Faites démarrer le moteur,
 - Avant de renverser l'appareil,
 - Pour le déplacer sur d'autres surfaces que celles gazonnées.
- Arrêtez le moteur et débranchez la fiche mâle de la prise de secteur,
 - avant de supprimer des obstructions et blocages au niveau de l'orifice d'éjection;
 - avant de vérifier le scarificateur, de le nettoyer, de le régler ou de travailler dessus;
 - si l'appareil a percute un corps étranger. Vérifiez l'absence de dégâts sur l'appareil et rapportez-le à un atelier spécialisé s'il en présente;
 - si l'appareil commence à vibrer avec une intensité inhabituelle. vérifiez-le immédiatement.
- Ne soulevez et ne portez jamais l'appareil tandis que son moteur tourne. Auparavant, débranchez la fiche mâle de la prise de secteur.
- Lorsque vous retirez le bac de ramassage d'herbe, vous risquez de vous blesser ou de blesser des tiers avec des matières scarifiées ou des corps étrangers catapultés par l'appareil. Ne retirez jamais le bac de ramassage d'herbe pendant que le moteur tourne. Arrêtez l'appareil.
- Vérifiez le terrain sur lequel l'appareil doit servir et retirez-en tous les objets que l'appareil pourrait happer et éjecter.

- Si l'outil de coupe percute un corps étranger (une pierre par exemple), ou si l'appareil commence à vibrer de façon inhabituelle : Arrêtez immédiatement le moteur et débranchez la fiche mâle de la prise de secteur. Avant de poursuivre l'utilisation de l'appareil, faites vérifier par un atelier spécialisé s'il est endommagé.
- Ne faites jamais démarrer le moteur lorsque les deux roues avant se trouvent en position de scarification se trouve en contact avec le sol et l'appareil se mettrait en mouvement.
- N'utilisez pas l'appareil par mauvais temps (par ex. s'il y a risque de pluie ou d'orage).

Trébucher

- Lorsque vous virez avec l'appareil, vous risquez de trébucher sur le câble de branchement et de vous blesser. Faites toujours circuler le câble de sorte qu'il ne se retrouve jamais sous vos pas ou dans la zone de scarification.
- Ne conduisez l'appareil qu'au pas.

Dégâts sur l'appareil

- Les pierres, branches éparses ou objets assimilés peuvent endommager l'appareil et nuire à son bon fonctionnement. Enlevez les objets durs de l'aire de travail avant chaque utilisation.
- Servez-vous de l'appareil uniquement s'il est dans un état impeccable. Avant chaque utilisation, soumettez-le à une inspection visuelle. Contrôlez en particulier les équipements de sécurité, les éléments de commande électriques, les câbles sous tension électrique et les jonctions par vis (présence de dégâts, solidité de la fixation). Remplacez les pièces abîmées avant d'utiliser l'appareil.
- N'exploitez l'appareil que sur une surface gazonnée tondue, courte et sèche. La hauteur du gazon devrait être comprise entre 4 et 5 cm.

Horaires d'utilisation

Veillez respecter la législation nationale, les arrêtés préfectoraux et municipaux sur l'emploi des appareils (si nécessaire, renseignez-vous auprès des pouvoirs publics compétents).

Indications de position

Les indications de position sur l'appareil (par ex. à gauche, à droite), s'entendent toujours depuis le guidon, dans le sens de travail de l'appareil.

1. Accrocher le dispositif de ramassage d'herbe

(en option selon le modèle)

Figure 2

- Soulevez le clapet d'éjection puis accrochez le bac.

2. Régler la hauteur de travail

Figure 3

Attention

Avant la première utilisation, réglez le scarificateur sur la profondeur de travail correcte. N'amenez le levier de réglage en hauteur que sur le premier cran de la profondeur de travail (position 1).

Remarque

En raison de l'usure des lames / dents aératrices, il devient nécessaire ultérieurement de rajuster la profondeur de travail. Une profondeur de travail optimale est atteinte lorsque les lames / dents aératrices de l'outil de coupe pénètrent de 2 à 3 mm dans le sol. Une profondeur de travail excessive peut surcharger l'appareil et l'endommager. Pour cette raison, veillez à ce que le réglage de la profondeur de travail soit correct.

- Ajustez le levier de réglage en hauteur (selon le modèle) en fonction de l'usure.

Vous n'aurez besoin des réglages **2, 3, 4** qu'en fonction de l'usure des lames / dents aératrices.

Au fur et à mesure que les lames s'usent, augmentez progressivement la profondeur de travail, en commençant par la position **2**.

3. Câble de branchement

Figure 4



- Fixez le câble de branchement dans le frein à câble.
- Branchez d'abord la prise femelle du câble dans le bloc combiné fiche / commutateur de l'appareil, puis branchez la fiche mâle du câble dans une prise femelle de secteur en 230 V.

4. Démarrage du moteur

Danger

Éloignez les mains et les pieds du plateau de coupe.

Figure 5

- Amenez l'appareil sur une surface plane comportant une herbe la plus courte possible ou peu d'herbe.
- Basculez l'appareil en arrière afin que les deux roues avant ne touchent plus le sol (fig. 5a) ou, sur les appareils qui sont équipés du levier de transport, amenez ce dernier sur la position  afin que l'arbre de coupe ne touche pas le sol (fig. 5b).
- Appuyez sur le bouton de retenue et maintenez-le appuyé (fig. 5c).
- Tirez l'étrier de commutation, retenez-le puis relâchez le bouton de retenue (fig. 5c).
- Abaissez lentement l'appareil afin que les roues avant reviennent en contact avec le sol, ou amenez le levier de transport (selon le modèle) en avant sur la position  (fig. 5b).

Remarque

Du fait que le mécanisme de coupe est en contact avec le sol, l'appareil peut se mettre à rouler tout seul.

5. Arrêt du moteur

- Relâchez l'étrier de commutation (fig. 8a).

Le moteur et le mécanisme de coupe stoppent au bout de peu de temps.

6. Scarifier / Aérer

Figure 6

- Faites démarrer le moteur comme indiqué.
- Guidez l'appareil en lignes parallèles.
- Posez le câble de branchement en grandes boucles en direction de l'appareil.

7. Retirer le bac de ramassage d'herbe et le vider

(en option selon le modèle)

Figure 7

- Relâchez l'étrier de commutation et attendez que le moteur se soit immobilisé.
- Soulevez le clapet d'éjection puis décrochez le bac de ramassage.
- Videz les déchets collectés.

8. Travail sans bac de ramassage

Lorsque vous retirez le bac de ramassage, le clapet d'éjection se rabat vers le bas. Lors de travaux sans bac de ramassage, les produits de scarification sont éjectés directement vers le bas.

9. Une fois le travail terminé

- Arrêt du moteur.
- Câble de branchement : débranchez d'abord la prise femelle du bloc combiné fiche / commutateur puis débranchez la fiche mâle de la prise de secteur.
- Videz le système de ramassage d'herbe.
- Laissez le moteur refroidir (env. 30 minutes) avant de nettoyer l'appareil, de l'entretenir, le ranger ou le remiser pour une longue période.

10. Monter l'arbre d'aérateur

(en option selon le modèle)

Cette étape de travail est décrite à la rubrique « Maintenance / Nettoyage ».

Remarques concernant la scarification / l'aération

Il est nécessaire de scarifier le gazon plus fréquemment au printemps qu'en été de façon à ce que la région des racines soit bien aérée et que la nouvelle herbe puisse pousser vigoureusement.

La scarification du gazon doit être effectuée :

- plus fréquemment au printemps,
- en été suivant besoins,
- Assez fréquemment en été si le gazon se trouve beaucoup à l'ombre.

Aération du gazon

- Si nécessaire pendant toute la période de croissance.

Ne scarifiez / n'aérez le gazon que lorsque les herbes ne font pas plus de 4 cm haut. Si l'herbe a dépassé cette hauteur, il faudrait tondre le gazon avant de scarifier / d'aérer.

Arrosez et fertilisez la surface scarifiée afin de favoriser la repousse de l'herbe.

Transport

Attention

Vous risquez d'endommager l'appareil et son plateau de scarification si vous déplacez l'appareil, moteur arrêté, par ex. sur des surfaces dures. Évitez toute entrée en contact du mécanisme de coupe avec le sol. Conduisez toujours l'appareil en position basculée et seulement sur ses roues arrière (fig. 8c) ou lorsque les roues avant se trouvent en position de transport (fig. 8b). Ne soulevez et ne transportez jamais l'appareil tant que vous n'avez pas débranché la fiche mâle de la prise de secteur.

Amener les roues avant en position de transport. (selon le modèle)

Figure 8b

- Amenez le levier de transport (1) en arrière, sur la position Position I/ .

ou

- Amenez le levier de transport (2) en arrière, sur la position Position T.

Sur courtes distances, à la main

- Arrêt du moteur.
- Basculez légèrement l'appareil en arrière afin que les roues avant ne soient plus en contact avec le sol (fig. 8c), ou amenez les roues avant en position de transport afin que le mécanisme de coupe ne touche plus le sol (fig. 8b).
- Poussez l'appareil.

Avec un véhicule

Attention

- Si l'appareil doit être transporté sur ou dans un véhicule, arrimez-le suffisamment pour qu'il ne puisse pas glisser.
- Veillez à ne pas coincer ni plier le câble de branchement entre le moteur et le combiné fiche / commutateur.

Figure 9

- Le guidon est repliable pour faciliter le rangement.

Maintenance / Nettoyage

Danger

Pour vous protéger des blessures et avant d'effectuer tous travaux sur l'appareil

- stoppez le moteur,
- attendez que toutes les pièces mobiles se soient immobilisées,
- débranchez la fiche mâle de la prise de secteur,
- laissez le moteur refroidir (env. 30 minutes).

Maintenance

Danger

Pour vous protéger contre des blessures par le mécanisme de coupe, ne faites exécuter l'intégralité des travaux (remplacement ou réaffûtage de certaines lames de coupe / dents d'aération) que par un atelier spécialisé (outils spéciaux nécessaires).

Remplacez les câbles de branchement fissurés et endommagés.

Une fois par saison

- Lubrifiez les points d'articulation du clapet d'éjection ainsi que son ressort de rotation.
- En fin de saison, faites réviser l'appareil par un atelier spécialisé.

Nettoyage

Attention

- Ne pulvérisez pas d'eau sur l'appareil car cela risque d'en abîmer les organes électriques.
- Nettoyez l'appareil après chaque utilisation. Les matériaux d'un appareil non nettoyé se détériorent à la longue et provoquent des défauts de fonctionnement.

Nettoyer l'appareil

Danger

Lorsque vous travaillez sur le plateau de coupe, vous risquez de vous blesser. Pour vous protéger, portez des gants de travail.

Le nettoyage est le plus facile directement après la scarification.

- Immobilisez toujours l'appareil sur un sol ferme et calez-le pour empêcher qu'il ne se mette à rouler tout seul.
- Faites basculer l'appareil en avant.
- Nettoyez le compartiment de coupe et le clapet d'éjection avec une brosse, une balayette ou un chiffon.
- Remplacez l'appareil sur ses roues puis retirez tous les résidus visibles d'herbe et d'impuretés.

Nettoyer le bac de ramassage d'herbe

Le nettoyage est le plus facile directement après la scarification.

- Retirez le bac de ramassage d'herbe puis videz-le.
- Vous pouvez nettoyer le système de ramassage d'herbe à l'aide d'un jet d'eau sous pression débité par un flexible de jardin.
- Faites bien sécher le bac de ramassage avant de le réutiliser.

Changer l'arbre du scarificateur / de l'aérateur

Danger

Lorsque vous travaillez sur le plateau de coupe, vous risquez de vous blesser. Pour vous protéger, portez des gants de travail.

Attention

N'utilisez que des arbres de scarificateur / d'aérateur d'origine autorisés par le fabricant.

Figure 10

- Arrêt du moteur.
- Câble de branchement : débranchez d'abord la prise femelle du bloc combiné fiche / commutateur puis débranchez la fiche mâle de la prise de secteur.
- Retirez le dispositif de ramassage d'herbe (en option).
- Basculez l'appareil en arrière.
- Déposez l'arbre du scarificateur (a) et / ou l'arbre de l'aérateur (b):
 - Extrayez l'étrier de retenue (c) et tournez-le à 90° vers la droite (vers l'arbre).
 - Poussez l'arbre entier complètement vers la gauche pour le faire sortir de la fixation (d), puis retirez-le vers le bas.
- Pour incorporer l'arbre du scarificateur (a) et / ou l'arbre de l'aérateur (b):
 - Extrayez l'étrier de retenue (c) et tournez-le à 90° vers la droite (vers l'arbre).

- Par le bas, mettez l'arbre complet en place derrière la fixation (d), puis poussez-le complètement vers la droite dans la fixation (d) et dans le réceptacle hexagonal (e) (jusqu'à la butée).
- Tournez l'étrier de retenue (a) à 90° puis faites-le encranter dans l'orifice (f). Veillez à ce qu'il encrante correctement !
- Vérifiez que l'arbre du scarificateur / de l'aérateur est correctement en assise.

Remisage



Attention

*Dégâts matériels sur l'appareil.
Ne stockez l'appareil que dans des locaux propres et secs. Si l'appareil doit rester remisé longtemps (un hiver entier par ex.), protégez-le dans tous les cas contre la rouille.*

En fin de saison ou si l'appareil doit rester plus d'un mois sans servir :

- Nettoyez l'appareil et le bac de ramassage d'herbe,
- Essuyez toutes les pièces métalliques, pour les protéger de la rouille, avec un chiffon imbibé d'une huile sans résine, ou pulvérisez de l'huile en aérosol sur ces pièces,
- Repliez le guidon et rangez l'appareil dans un local approprié.

Garantie

Dans chaque pays, les conditions de garantie sont celles publiées par notre société ou par l'importateur. Si pendant la durée de la garantie votre appareil présente des vices de matière ou de fabrication, la réparation est gratuite. En cas de recours en garantie, veuillez vous adresser à votre revendeur ou à notre succursale la plus proche.

Dérangements et remèdes

Les dérangements de l'appareil en service ont souvent des causes simples qu'il vous faudra connaître pour, selon le cas, les supprimer vous-même. En cas de doute, votre atelier spécialisé vous prêtera volontiers assistance.

Problème	Cause possible	Remède
La moteur ne démarre pas.	Fusible / Disjoncteur du secteur domestique surchargé.	Réarmez le disjoncteur, utilisez le cas échéant une prise protégée par un disjoncteur supportant un plus fort ampérage, ou faites-en installer une par un spécialiste.
	Câble de branchement pas raccordé ou défectueux	Vérifiez le câble, branchez-le ; si nécessaire changez-le ou faites-le réparer par un spécialiste.
	Bloc fiche / commutateur défectueux.	Confiez la réparation à un atelier spécialisé.
Le moteur bourdonne mais ne tourne pas.	Scarificateur en position de travail.	Amenez le scarificateur sur une surface couverte d'herbe courte ; pour ce faire, basculez l'appareil en arrière pendant qu'il démarre ; ceci permet aux deux roues avant de tourner librement.
	Mécanisme de coupe bloqué	Débranchez la fiche mâle de la prise secteur et supprimez la cause du blocage.
Le moteur s'éteint subitement.	Fiche mâle mal fixée dans la prise secteur.	Vérifiez le câble de branchement, vérifiez qu'il est bien accroché dans le frein à câble, rebranchez la fiche mâle dans la prise de secteur.
	La protection anti-surcharge a disjoncté.	Débranchez la fiche mâle de la prise de secteur, supprimez la cause de l'obstruction dans l'orifice d'éjection, attendez env. 10 minutes puis rallumez l'appareil.

Problème	Cause possible	Remède
Bruits inhabituels (claquements, bruits de ferraille, vibrations).	Vis, écrou ou autres pièces de fixation desserrées.	Fixez les pièces ; si les bruits persistent : rendez-vous dans un atelier spécialisé.
Trépidations, vibrations	Mécanisme de coupe endommagé, voilé.	Éteignez immédiatement le moteur. Faites-le remplacer dans un atelier spécialisé
	Fixation du moteur desserrée.	Éteignez immédiatement le moteur. Faites refixer le moteur dans un atelier spécialisé
Chute de la vitesse de rotation.	Hauteur de travail trop importante.	Choisissez la profondeur de travail recommandée.
	Herbe trop haute.	Tondez-la avant de scarifier
	Conduit d'éjection obstrué.	Débranchez la fiche mâle de la prise secteur et supprimez la cause de l'obstruction.
Les résultats obtenus ne sont pas satisfaisants.	Hauteur de travail trop faible.	Choisir une hauteur de travail plus importante.
	Plateau de scarification émoussé.	Faites-le remplacer dans un atelier spécialisé.
Les végétaux scarifiés restent sur le sol. Le système de ramassage ne se remplit pas.	Bac de ramassage plein, encrassé.	Arrêtez le scarificateur, videz le système de ramassage et nettoyez les ouïes ménagées sur ce dernier.
	Conduit d'éjection obstrué.	Débranchez la fiche mâle de la prise secteur et supprimez la cause de l'obstruction.

Inhalt

Zu Ihrer Sicherheit	19
Das Gerät montieren	21
Funktion	21
Bedienen	21
Hinweise zum Vertikutieren/ Lüften	23
Transportieren	23
Warten/Reinigen	23
Stillegen	24
Garantie	24
Störungen erkennen und beheben	24

Angaben auf dem Typenschild

Diese Angaben sind sehr wichtig für die spätere Identifikation zur Bestellung von Geräte-Ersatzteilen und für den Kundendienst. Sie finden das Typenschild in der Nähe des Motors. Tragen Sie alle Angaben auf dem Typenschild Ihres Gerätes in das nachfolgende Feld ein.

Diese und weitere Angaben zum Gerät finden Sie auf der separaten CE-Konformitätserklärung, die ein Bestandteil dieser Betriebsanleitung ist.

Bildliche Darstellungen

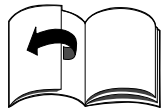

Bildseiten am Anfang der Bedienungsanleitung ausklappen. In dieser Betriebsanleitung werden verschiedene Modelle beschrieben. Grafische Darstellungen können im Detail vom erworbenen Gerät abweichen.

Zu Ihrer Sicherheit

Das Gerät richtig verwenden

Dieses Gerät ist ausschließlich bestimmt

- zur Verwendung entsprechend der in dieser Bedienungsanleitung gegebenen Beschreibungen und Sicherheitshinweise;
- als Vertikutierer zum Vertikutieren und Lüften eines Rasenbodens im Haus- und Freizeitgartens.

Jeder andere Gebrauch ist nicht bestimmungsgemäß. Der nicht bestimmungsgemäße Gebrauch hat den Verfall der Garantie und die Ablehnung jeglicher Verantwortung seitens des Herstellers zur Folge. Der Benutzer haftet für alle Schäden an Dritten und deren Eigentum.

Eigenmächtige Veränderungen an dem Gerät schließen eine Haftung des Herstellers für daraus resultierende Schäden aus.

Sicherheits- und Bedienhinweise beachten

Lesen Sie, als Benutzer dieses Gerätes, diese Betriebsanleitung vor der ersten Anwendung sorgfältig durch. Handeln Sie danach und bewahren Sie diese für spätere Anwendung auf. Erlauben Sie niemals Kindern oder anderen Personen, die diese Bedienungsanleitung nicht kennen, das Gerät zu benutzen.

Geben Sie die Bedienungsanleitung bei einem Besitzerwechsel mit dem Gerät weiter.

Allgemeine Sicherheitshinweise

In diesem Abschnitt finden Sie allgemeine Sicherheitshinweise. Warnhinweise, die sich speziell auf einzelne Geräteteile, Funktionen oder Tätigkeiten beziehen, finden Sie an der jeweiligen Stelle dieser Anleitung.

Vor der Arbeit mit dem Gerät

Personen, die das Gerät benutzen, dürfen nicht unter dem Einfluß von Rauschmitteln wie z. B. Alkohol, Drogen oder Medikamenten stehen.

Personen unter 16 Jahren dürfen das Gerät nicht bedienen – örtliche Bestimmungen können das Mindestalter der Benutzer festlegen.

Dieses Gerät ist nicht dafür bestimmt, durch Personen (einschließlich Kinder) mit eingeschränkten physischen, sensorischen oder geistigen Fähigkeiten oder mangels Erfahrung und/oder mangels Wissen benutzt zu werden, es sei denn, sie werden durch eine für ihre Sicherheit zuständige Person beaufsichtigt oder erhalten von ihr Anweisungen, wie das Gerät zu benutzen ist.

Kinder sollen beaufsichtigt werden um sicherzustellen, dass sie nicht mit dem Gerät spielen.

Machen Sie sich vor Arbeitsbeginn mit allen Einrichtungen und Betätigungselementen sowie mit deren Funktionen vertraut.

Verwenden Sie im Freien nur dafür zugelassene und entsprechend gekennzeichnet Anschlusskabel, z. B. H07RN – F 3 x 1,5 mm² (max. 50 m).

Verbindungsstücke von Anschlusskabeln müssen spritzwassergeschützt und aus Gummi oder mit Gummi überzogen sein.

Prüfen Sie vor jedem Gebrauch, ob die Anschlusskabel beschädigt, brüchig oder verworren sind.

Schalten Sie dazu das Gerät aus und ziehen Sie den Netzstecker.

Verwenden Sie nur Anschlusskabel, die in einwandfreiem Zustand sind. Beschädigtes Kabel umgehend in einer Fachwerkstatt austauschen lassen.

Prüfen Sie vor Gebrauch,

- ob die Grasfangeinrichtung funktioniert und die Auswurfklappe richtig schließt. Beschädigte, verschlissene oder fehlende Teile umgehend ersetzen.

- ob Schneidwerkzeuge, Befestigungsbolzen und die gesamte Schneideinheit abgenutzt oder beschädigt sind. Abgenutzte oder beschädigte Teile von einer Fachwerkstatt nur satzweise austauschen lassen, um Unwuchten auszuschließen.
- ob die Vertikutier-/Lüfterwelle korrekt und sicher befestigt ist.
- ob das Kabel zwischen Motor und Schalter-/Steckerkombination beschädigt ist. Beschädigtes Kabel umgehend in einer Fachwerkstatt austauschen lassen.

Ersatzteile und Zubehör müssen den vom Hersteller festgelegten Anforderungen entsprechen.

Verwenden Sie daher nur Originalersatzteile und Originalzubehör oder die vom Hersteller zugelassenen Ersatzteile und Zubehörteile. Reparaturen ausschließlich von einer Fachwerkstatt ausführen lassen.

Während der Arbeit mit dem Gerät

Bei Arbeiten mit oder an dem Gerät müssen Sie eine entsprechende Arbeitskleidung tragen, wie beispielsweise:

- Sicherheitsschuhe,
- lange Hosen,
- enganliegende Kleidung,
- Gehörschutz,
- Schutzbrille.

Betreiben Sie das Gerät nur in dem vom Hersteller vorgeschriebenen und angelieferten technischen Zustand.

Vor allen Arbeiten an diesem Gerät

- Zum Schutze vor Verletzungen vor allen Arbeiten (z. B. Wartungs- und Einstellarbeiten) an diesem Gerät
 - den Motor abstellen,
 - abwarten, bis alle beweglichen Teile vollständig zum Stillstand gekommen sind,
 - den Netzstecker ausstecken,
 - den Motor abkühlen lassen (ca. 30 Minuten).

Nach der Arbeit mit dem Gerät

- Immer bevor Sie das Gerät verlassen
 - den Netzstecker ausstecken.

Sicherheitseinrichtungen

Bild 1

Gefahr

Benutzen Sie niemals ein Gerät mit beschädigten oder ohne angebaute Sicherheitseinrichtungen.

Auswurfklappe (1)

Die Auswurfklappe ist eine Sicherheitseinrichtung. Sie schützt Sie vor Verletzungen durch das Schneidwerk oder herausgeschleuderte feste Gegenstände. Das Gerät darf nur mit angebauter Auswurfklappe betrieben werden.

Schaltbügel (2)

Der Schaltbügel dient Ihrer Sicherheit, um Motor und Schneidwerk im Notfall zu stoppen. Es darf nicht versucht werden, seine Funktion außer Kraft zu setzen.

Symbole am Gerät

Am Gerät finden Sie verschiedene Symbole als Aufkleber. Hier die Erklärung der Symbole:



Achtung! Vor Inbetriebnahme Gebrauchsanweisung lesen!



Dritte aus dem Gefahrenbereich fernhalten!

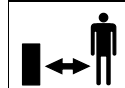

Anschlussleitung von Schneidwerkzeugen fernhalten!

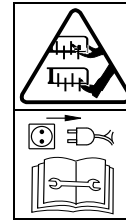
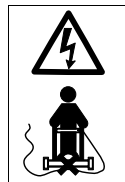

Vor Arbeiten an den Schneidwerkzeugen den Netzstecker ziehen! Finger und Füße von den Schneidwerkzeugen fernhalten! Vor dem Einstellen oder Säubern des Gerätes oder vor dem Prüfen, ob das Anschlusskabel verschlungen oder beschädigt ist, das Gerät ausschalten und den Netzstecker ziehen. Anschlusskabel von den Werkzeugen fernhalten.



Augen- und Gehörschutz tragen!

Halten Sie diese Symbole am Gerät immer in einem lesbaren Zustand.

Symbole in der Anleitung

In dieser Anleitung werden Symbole verwendet, die Gefahren anzeigen oder wichtige Hinweise kennzeichnen. Hier die Erklärung der Symbole:

Gefahr

Sie werden auf Gefahren hingewiesen, die mit der beschriebenen Tätigkeit zusammenhängen und bei der eine Gefährdung von Personen besteht.

Achtung

Sie werden auf Gefahren hingewiesen, die mit der beschriebenen Tätigkeit zusammenhängen und die einen Schaden des Gerätes nach sich ziehen kann.

Hinweis

Kennzeichnet wichtige Informationen und Anwendungstipps.

Entsorgungshinweis

Anfallende Verpackungsreste, Altgeräte usw. entsprechend den örtlichen Vorschriften entsorgen.



Alt-Elektrogeräte sind Wertstoffe, sie gehören daher nicht in den Hausmüll!

Wir möchten Sie daher bitten, uns mit Ihrem aktiven Beitrag bei der Ressourcenschonung und beim Umweltschutz zu unterstützen und dieses Gerät bei den – falls vorhanden – eingerichteten Rücknahmestellen abzugeben.

Das Gerät montieren

Am Ende der Anleitung oder als Beiblatt zeigen wir Ihnen in Form von Bildern, wie Sie Ihr Gerät in wenigen Schritten montieren und betriebsfertig machen.

Funktion

Das Gerät wird von Hand über die zu bearbeitende Grasfläche geführt. Über das Anschlusskabel wird das Gerät mit Strom versorgt. Das Schneidwerk wird von einem Elektromotor angetrieben.

Die Arbeitstiefe wird zentral über die Höheneinstellung bestimmt.

Vertikutieren:

Das Schneidwerk dreht kreisförmig und schneidet die von Moosen, Flechten und Unkraut gebildete Filzschicht und fördert das Vertikutiergut nach außen oder in den Grasfang.

Während des Schneidens dringen die Schneidmesser in den Boden ein und sorgen somit für eine Auflockerung und bessere Nährstoffaufnahme des Rasens.

Wir empfehlen den Rasen im Frühling (April/Mai) und Herbst (Oktober) zu vertikutieren.

Lüften (mit optionaler Lüfterwelle):

Das Schneidwerk (Lüfterwelle) dreht kreisförmig und kämmt den Rasen bzw. lüftet leicht vermooste Flächen.

Das entfernte Moos wird nach außen oder in den Grasfang transportiert.

Während des Lüftens wird die Oberfläche des Bodens angekratzt, dadurch kann Wasser besser abfließen und die Sauerstoffaufnahme wird erleichtert.

Wir empfehlen bei Bedarf während der gesamten Wachstumsperiode zu lüften.

Bedienen

Gefahr Stromschlag

- Verwenden Sie an Ihrer Netz-Steckdose einen Personenschutzschalter (= Fehlerstromschutzschalter mit höchstens 30 mA Auslösestrom).
- Sollten Sie beim Vertikutieren das Kabel durchtrennen, besteht Lebens- oder Verletzungsgefahr. Entfernen Sie sich langsam in kleinen Schritten vom Gerät. Ziehen Sie den Stecker aus der Steckdose. Achten Sie darauf, dass beim Vertikutieren das Anschlusskabel nie in den Schnittbereich gerät.

Unfall

- Personen, insbesondere Kinder, oder Tiere dürfen beim Vertikutieren nie in der Nähe des Gerätes sein. Verletzungsgefahr durch herausgeschleuderte Steine oder andere Gegenstände.

Sturz

- Führen Sie das Gerät nur im Schrittempo.
- Beim Vertikutieren an steilen Hängen kann das Gerät kippen und Sie können sich verletzen. Führen Sie das Gerät nur quer zum Hang, niemals auf- und abwärts. Vertikutieren Sie nicht an Hängen mit einer Neigung von mehr als 20%.
- Seien Sie besonders vorsichtig beim ändern der Fahrtrichtung und achten Sie immer auf einen guten Stand.

- Seien Sie besonders vorsichtig, wenn Sie das Gerät rückwärts zu sich ziehen.
- Es besteht Verletzungsgefahr beim Vertikutieren in Grenzbereichen. Vertikutieren in der Nähe von Rändern, Hecken oder steilen Abhängen ist gefährlich. Halten Sie beim Vertikutieren den Sicherheitsabstand ein.
- Beim Vertikutieren in feuchtem Gras kann das Gerät durch verminderte Bodenhaftung rutschen und Sie können stürzen. Vertikutieren Sie nur, wenn das Gras trocken ist.
- Arbeiten Sie nur bei Tageslicht oder bei guter künstlicher Beleuchtung.

Verletzung

- Der durch die Führungsholme vorgegebene Sicherheitsabstand zum umlaufenden Werkzeug ist stets einzuhalten.
- Der Arbeitsbereich des Bedieners befindet sich während des Betriebs hinter dem Führungsholm.
- Führen Sie niemals Hände oder Füße an oder unter sich drehende Teile.
- Beim Start des Gerätes nie vor die Auswurföffnungen stellen.
- Schneidwerkzeug dreht nach dem Ausschalten des Motors noch einige Sekunden nach. Hände und Füße fernhalten.
- Stoppen Sie den Motor,
 - bevor Sie das Gerät kippen,
 - zum Transport über andere Flächen als Gras.
- Stellen Sie den Motor ab und ziehen Sie den Netzstecker,
 - bevor Sie Verstopfungen und Blockierungen im Auswurf beseitigen;
 - bevor Sie den Vertikutierer überprüfen, reinigen, einstellen oder Arbeiten an dem Gerät durchführen;
 - wenn ein Fremdkörper getroffen wurde. Vertikutierer auf Schäden untersuchen und bei Schäden Fachwerkstatt aufsuchen;

- falls das Gerät anfängt ungewöhnlich stark zu vibrieren. Überprüfen Sie das Gerät sofort.
- Heben oder tragen Sie niemals ein Gerät mit laufendem Motor. Vorher den Netzstecker aus der Steckdose ziehen.
- Beim Abnehmen des Grasfanges können Sie sich oder andere durch herausgeschleudertes Vertikutiergut oder Fremdkörper verletzen. Entleeren Sie den Grasfang nie bei laufendem Motor. Schalten Sie das Gerät ab.
- Überprüfen Sie das Gelände, auf dem das Gerät eingesetzt wird, und entfernen Sie alle Gegenstände, die erfasst und weggeschleudert werden können.
- Wird ein Fremdkörper (z. B. Stein) vom Schneidwerkzeug getroffen oder falls das Gerät anfängt ungewöhnlich zu vibrieren: Motor sofort abstellen und Netzstecker ziehen. Gerät vor dem weiteren Betrieb von einer Fachwerkstatt auf Schäden untersuchen lassen.
- Das Gerät niemals starten, wenn beide Vorderräder in Arbeitsposition sind. Das Schneidwerk hat Bodenberührung und das Gerät kann sich in Bewegung setzen.
- Benutzen Sie das Gerät nicht bei schlechten Witterungsbedingungen, wie z. B. Regen- oder Gewittergefahr.

Stolpern

- Beim Wenden des Gerätes können Sie über das Anschlusskabel stolpern und sich verletzen. Führen Sie das Kabel immer so, dass es nie in den Geh- und Vertikutierbereich geraten kann.
- Führen Sie das Gerät nur im Schrittempo.

Schäden am Gerät

- Steine, herumliegende Äste oder ähnliche Gegenstände können zu Schäden am Gerät und der Funktionsweise führen. Entfernen Sie feste Gegenstände vor jedem Einsatz aus dem Arbeitsbereich.

- Betreiben Sie das Gerät nur im einwandfreien Zustand. Führen Sie vor jedem Betreiben eine Sichtprüfung durch. Kontrollieren Sie besonders Sicherheits-einrichtungen, elektrische Bedienelemente, stromführende Kabel und Schraubverbindungen auf Beschädigungen und festen Sitz. Ersetzen Sie die beschädigten Teile vor dem Betreiben.
- Betreiben Sie das Gerät nur auf einer kurzgeschnittenen, trockenen Rasenfläche. Die Rasenhöhe sollte ca. 4–5 cm betragen.

Betriebszeiten

Beachten Sie die nationalen/kommunalen Vorschriften bezüglich der Benutzungszeiten (ggf. bei Ihrer zuständigen Behörde erfragen).

Positionsangaben

Bei Positionsangaben am Gerät (z. B. links, rechts) gehen wir immer vom Lenkerholm gesehen in Arbeitsrichtung des Gerätes aus.

1. Grasfang einhängen (Optional je nach Modell)

Bild 2

- Auswurfklappe anheben und Grasfang einhängen.

2. Arbeitstiefe einstellen

Bild 3

Achtung

Für das erste Betreiben muss die Arbeitstiefe richtig eingestellt werden. Der Höheneinstellhebel darf nur in die erste Arbeitstiefeneinstellung (Position **1**) gestellt werden.

Hinweis

Durch Abnutzung der Messer/Lüfterzinken ist es erforderlich, die Arbeitstiefe später neu einzustellen. Eine optimale Arbeitstiefe ist erreicht, wenn die Messer/Lüfterzinken des Schneidwerkzeugs 2–3 mm in den Boden eingreifen.

Eine zu große Arbeitstiefe kann eine Überlastung des Gerätes zur Folge haben und Schäden verursachen. Achten Sie deshalb auf eine korrekte Arbeitstiefeneinstellung.

- Höheneinstellhebel (je nach Ausführung) entsprechend der Abnutzung einstellen. Die Einstellungen **2**, **3**, **4** werden nur nach Abnutzung der Messer/Lüfterzinken benötigt. Je nach Abnutzung stufenweise tiefer einstellen, bei **2** beginnend.

3. Anschlusskabel

Bild 4



- Anschlusskabel an der Kabelzugentlastung befestigen.
- Netzstecker zuerst an der Schalter-/Steckerkombination am Gerät und dann an einer 230 V-Steckdose einstecken.

4. Motor starten

Gefahr

Hände und Füße vom Schneidwerk fernhalten.

Bild 5

- Gerät auf einer ebenen Fläche mit möglichst kurzem oder wenig Gras abstellen.
- Das Gerät nach hinten kippen, so dass beide Vorderräder frei sind (Bild 5a) bzw. bei Geräten mit Transporthebel diesen in die Position **I**  stellen, damit das Schneidwerk nicht den Boden berührt (Bild 5b).
- Arretierungsknopf drücken und festhalten (Bild 5c).
- Schaltbügel ziehen und halten, Arretierungsknopf loslassen (Bild 5c).
- Gerät langsam nach vorn absenken, so dass die Vorderräder wieder Bodenkontakt haben bzw. den Transporthebel (je nach Ausführung) nach vorn in die Position **0**  stellen (Bild 5b).

Hinweis

Durch den Bodenkontakt des Schneidwerks kann sich das Gerät in Bewegung setzen.

5. Motor stoppen

- Schaltbügel loslassen (Bild 8a).

Der Motor und das Schneidwerk stoppen nach kurzer Zeit.

6. Vertikutieren/Lüften

Bild 6

- Motor wie angegeben starten.
- Das Gerät in parallelen Bahnen führen.
- Das Anschlusskabel in großen Schlaufen zum Gerät auslegen.

7. Grasfang abnehmen und entleeren (Optional je nach Modell)

Bild 7

- Schaltbügel loslassen, warten bis der Motor steht.
- Auswurfklappe anheben und Grasfang aushängen.
- Inhalt ausleeren.

8. Ohne Grasfang arbeiten

Wenn Sie den Grasfang abnehmen, klappt die Auswurfklappe nach unten. Beim Arbeiten ohne Grasfang wird das Vertikutiergut direkt nach unten ausgeworfen.

9. Nach dem Arbeitsende

- Motor stoppen.
- Netzstecker am Gerät und an der Steckdose ziehen.
- Grasfang entleeren.
- Lassen Sie den Motor abkühlen (ca. 30 Minuten), bevor Sie das Gerät reinigen, warten, lagern oder stilllegen.

10. Lüfterwelle montieren (Optional je nach Modell)

Dieser Arbeitsschritt wird im Abschnitt „Warten/Reinigen“ beschrieben.

Hinweise zum Vertikutieren/Lüften

Damit der Wurzelbereich des Rasens im Frühjahr stärker belüftet wird und das junge Gras gesund wachsen kann, ist es notwendig, in dieser Zeit den Rasen häufiger als im Sommer zu vertikutieren.

Vertikutieren des Rasens

- im Frühjahr häufiger,
- im Sommer nach Bedarf,
- bei Rasen, die viel Schatten haben, auch im Sommer häufiger.

Lüften des Rasens

- bei Bedarf während der gesamten Wachstumsperiode.

Vertikutieren/Lüften Sie den Rasen nur bei einer Graslänge von bis zu 4 cm. Hat das Gras diese Länge überschritten, sollte der Rasen vor dem Vertikutieren/Lüften gemäht werden.

Bewässern und düngen Sie die bearbeiteten Stellen nach, damit das Gras schneller nachwachsen kann.

Transportieren

Achtung

Das Schneidwerk und das Gerät können beschädigt werden, wenn Sie das Gerät bei abgestelltem Motor z. B. über feste Wege bewegen. Jede Bodenberührung des Schneidwerks vermeiden. Führen Sie das Gerät immer in gekippter Stellung und nur auf den Hinterrädern (Bild 8c) bzw. wenn die Vorderräder in Transportstellung (Bild 8b) sind. Heben oder tragen Sie das Gerät nie, ohne vorher den Netzstecker zu ziehen.

Vorderräder in Transportstellung bringen (je nach Ausführung)

Bild 8b

- Transporthebel (1) nach hinten in Position I  stellen.

oder

- Höheneinstellhebel (2) nach hinten in die Position T stellen

Kurze Strecken von Hand

- Motor stoppen.
- Gerät leicht nach hinten kippen, so dass die Vorderräder frei sind (Bild 8c) bzw. die Vorderräder in Transportstellung bringen, damit das Schneidwerk nicht den Boden berührt (Bild 8b).
- Gerät schieben.

Mit einem Fahrzeug

Achtung

- Sichern Sie das Gerät bei einem Transport auf oder in einem Fahrzeug ausreichend gegen unbeabsichtigtes Verrutschen.
- Das Kabel zwischen Motor und Schalter-/Steckerkombination nicht einklemmen oder knicken.

Bild 9

- Zum leichteren Verstauen den Lenkerholm zusammenklappen.

Warten/Reinigen

Gefahr

Zum Schutze vor Verletzungen vor allen Arbeiten an dem Gerät

- den Motor abstellen,
- abwarten, bis alle beweglichen Teile vollständig zum Stillstand gekommen sind,
- den Netzstecker ausstecken,
- den Motor abkühlen lassen (ca. 30 Minuten).

Warten

Gefahr

Zum Schutze vor Verletzungen durch das Schneidwerk alle Arbeiten, wie Auswechseln oder Nachschleifen von einzelnen Schneidmessern/Lüfterzinken, nur durch eine Fachwerkstatt ausführen lassen (Spezialwerkzeuge erforderlich).

Tauschen Sie brüchige und beschädigte Anschlusskabel aus.

Einmal pro Saison

- Schmieren Sie Gelenkpunkte und Drehfeder an der Auswurfklappe.
- Lassen Sie am Ende der Saison das Gerät von einer Fachwerkstatt überprüfen und warten.

Reinigen

Achtung

- Das Gerät nicht mit Wasser abspritzen, da sonst elektrische Teile beschädigt werden können.

- Reinigen Sie das Gerät nach jedem Betrieb.
Ein nicht gereinigtes Gerät führt zu Material- und Funktionsschäden.

Gerät reinigen

Gefahr

Beim Arbeiten am Schneidwerk können Sie sich verletzen. Tragen Sie zu Ihrem Schutz Arbeitshandschuhe.

Reinigen Sie das Gerät möglichst immer direkt nach dem Vertikutieren.

- Das Gerät immer auf einem festen Untergrund abstellen und gegen Wegrollen sichern.
- Das Gerät nach vorne hoch kippen.
- Den Schneidraum und die Auswurfklappe mit Bürste, Handbesen oder Lappen reinigen.
- Das Gerät auf die Räder stellen und alle sichtbaren Gras- und Schmutzrückstände entfernen.

Grasfang reinigen

Am einfachsten ist die Reinigung direkt nach dem Vertikutieren.

- Den Grasfang abnehmen und entleeren.
- Der Grasfang kann mit einem kräftigen Wasserstrahl des Gartenschlauches gereinigt werden.
- Den Grasfang vor dem nächsten Benutzen gründlich trocknen lassen.

Vertikutier-/Lüfterwelle wechseln

Gefahr

Beim Arbeiten am Schneidwerk können Sie sich verletzen. Tragen Sie zu Ihrem Schutz Arbeitshandschuhe.

Achtung

Verwenden Sie nur original vom Hersteller freigegebene Vertikutier-/Lüfterwellen.

Bild 10

- Motor stoppen.
- Netzstecker am Gerät und an der Steckdose ziehen.
- Grasfang (optional) abnehmen.
- Gerät nach hinten kippen.
- Vertikutierwelle (a) bzw. Lüfterwelle (b) ausbauen:
 - Haltebügel (c) herausziehen und um 90° nach rechts (zur Welle) drehen.
 - Komplette Welle ganz nach links aus der Halterung (d) schieben und nach unten abnehmen.
- Vertikutierwelle (a) bzw. Lüfterwelle (b) einbauen:
 - Haltebügel (c) herausziehen und um 90° nach rechts (zur Welle) drehen.
 - Komplette Welle von unten hinter der Halterung (d) einsetzen und dann ganz nach rechts in Halterung (d) und Sechskantaufnahme (e) einschieben (bis zum Anschlag).
 - Haltebügel (c) um 90° drehen und in die Öffnung (f) einrasten lassen. Auf korrekte Einrastung achten!
- Korrekten Sitz der Vertikutier-/Lüfterwelle überprüfen.

Stillegen

Achtung

Materialschäden am Gerät. Lagern Sie das Gerät nur in sauberen und trockenen Räumen. Schützen Sie das Gerät bei längerer Lagerung, z. B. im Winter, auf jeden Fall gegen Rost.

Nach der Saison oder wenn das Gerät länger als einen Monat nicht benutzt wird:

- Gerät und Grasfang reinigen,
- Alle Metallteile zum Schutz vor Rost mit einem geölten Lappen (harzfreies Öl) abwischen oder mit Sprühöl einsprühen,
- Lenkerholm umklappen und das Gerät in einem geeigneten Raum lagern.

Garantie

In jedem Land gelten die von unserer Gesellschaft oder Importeur herausgegebenen Garantiebestimmungen. Störungen beseitigen wir an Ihrem Gerät im Rahmen der Gewährleistung kostenlos, sofern ein Material- oder Herstellungsfehler die Ursache sein sollte. Im Garantiefall wenden Sie sich bitte an Ihren Verkäufer oder die nächstgelegene Niederlassung.

Störungen erkennen und beheben

Störungen im Betrieb Ihres Vertikutierers haben oft einfache Ursachen, die Sie kennen sollten und zum Teil selbst beheben können. Im Zweifelsfall hilft Ihnen Ihr Fachhändler gerne weiter.

Problem	Mögliche Ursache(n)	Abhilfe
Motor startet nicht.	Haushaltssicherung überlastet.	Sicherung einschalten, evtl. stärker abgesicherten Hausanschluss benutzen oder vom Fachmann installieren lassen.
	Anschlusskabel nicht angeschlossen oder defekt.	Kabel prüfen, einstecken; bei Bedarf erneuern oder vom Fachmann reparieren lassen.
	Schalter/Stecker-Kombination defekt.	In einer Fachwerkstatt reparieren lassen.
Motor brummt, läuft aber nicht.	Vertikutierer in Arbeitsstellung.	Vertikutierer auf eine Fläche mit kurzem Gras stellen; dazu das Gerät während des Starts nach hinten kippen, so dass beide Vorderräder frei drehen.
	Schneidwerk blockiert.	Netzstecker ziehen, Blockierung beseitigen.
Motor geht plötzlich aus.	Stecker hat sich gelockert.	Kabel prüfen, sicherstellen, dass es in die Kabelzugentlastung eingehängt ist, Stecker wieder einstecken.
	Überlastschutz hat abgeschaltet.	Netzstecker ziehen, Verstopfung im Auswurf beseitigen, ca. 10 min warten, wieder einschalten.
Ungewöhnliche Geräusche (Rappeln, Rasseln, Klappern).	Schrauben, Muttern oder andere Befestigungsteile locker.	Teile befestigen, wenn die Geräusche bleiben: Fachwerkstatt aufsuchen
Erschütterungen, Vibrationen.	Schneidwerk beschädigt, verbogen.	Motor sofort ausschalten. Schneidwerk in einer Fachwerkstatt austauschen lassen.
	Motorbefestigung locker.	Motor sofort ausschalten. Motor in einer Fachwerkstatt befestigen lassen.
Drehzahl fällt ab.	Arbeitstiefe zu groß.	Empfohlene Arbeitstiefe wählen.
	Gras zu hoch.	Vor dem Vertikutieren mähen.
	Auswurfkanal verstopft.	Netzstecker ziehen, Verstopfung beseitigen.
Schlechtes Vertikutiererergebnis.	Arbeitstiefe zu klein.	Größere Arbeitstiefe einstellen.
	Schneidwerk abgenutzt.	Schneidwerk in einer Fachwerkstatt austauschen lassen.
Vertikutiergut bleibt liegen. Grasfang wird nicht voll.	Grasfang voll, verschmutzt.	Vertikutierer abstellen, Grasfang entleeren, bzw. Luftschlitze im Grasfang reinigen.
	Auswurfkanal verstopft.	Netzstecker ziehen, Verstopfung beseitigen.

Inhoud

Voor uw veiligheid	26
De machine monteren	28
Functie	28
Bediening	28
Aanwijzingen voor het verticu- teren/beluchten	30
Transporteren	30
Reiniging/Onderhoud	30
Opbergen	31
Garantie	31
Storingen herkennen en oplossen	31

Gegevens op het typeplaatje

Deze gegevens zijn belangrijk om vast te stellen welk type zitmaaier u hebt bij bestellen van vervangingsonderdelen en voor de klantenservice. U vindt het typeplaatje in de buurt van de motor. Vul alle gegevens van het typeplaatje van uw machine in het onderstaande vakje in.

Deze en andere gegevens van de machine vindt u in de aparte CE-conformiteitsverklaring die deel uitmaakt van deze gebruiksaanwijzing.

Afbeeldingen



Vouw de pagina's met afbeeldingen aan het begin van de gebruiksaanwijzing open.

In deze gebruiksaanwijzing worden verschillende modellen beschreven. Details van afbeeldingen kunnen afwijken van details van het door u gekochte gereedschap.

Voor uw veiligheid

Juist gebruik van de machine

Deze machine is uitsluitend bestemd

- voor het gebruik overeenkomstig de beschrijvingen en veiligheidsvoorschriften in deze gebruiksaanwijzing;
- als verticuteermachine voor het verticuteren en beluchten van een gazon in huis- en hobbytuinen.

Elk ander gebruik is geen gebruik volgens de voorschriften. Het gebruik anders dan volgens de voorschriften heeft het vervallen van de garantie en afwijzing van elke verantwoordelijkheid van de zijde van de fabrikant tot gevolg. De gebruiker is aansprakelijk voor alle schade van derden en van hun eigendom.

Bij eigenmachtige veranderingen van de machine bestaat geen aansprakelijkheid van de fabrikant voor daaruit voortkomende schade.

Neem de veiligheids- en bedieningsvoorschriften in acht

Lees als gebruiker van deze machine de gebruiksaanwijzing voor het eerste gebruik zorgvuldig door. Handel volgens de voorschriften en bewaar de gebruiksaanwijzing voor later gebruik. Geef kinderen of andere personen die deze gebruiksaanwijzing niet kennen nooit toestemming om deze machine te gebruiken.

Geef de gebruiksaanwijzing met de machine mee aan een nieuwe eigenaar.

Algemene veiligheidsvoorschriften

In dit hoofdstuk vindt u algemene veiligheidsvoorschriften.

Waarschuwingen die betrekking hebben op bepaalde onderdelen van de machine, op functies of op handelingen, vindt u op de desbetreffende plaats in deze gebruiksaanwijzing.

Voordat u de machine in gebruik neemt

Personen die deze machine gebruiken mogen niet onder invloed zijn van alcohol, drugs of medicijnen.

Personen die jonger zijn dan 16 jaar mogen de machine niet bedienen – plaatselijke bepalingen kunnen de minimumleeftijd van de gebruiker vastleggen.

Deze machine is niet bestemd om te worden gebruikt door personen (inclusief kinderen) met beperkt fysieke, sensorische of geestelijke vermogens, met gebrekkige ervaring en/of gebrekkige kennis, tenzij onder toezicht van een voor hun veiligheid verantwoordelijke persoon of voorzien van aanwijzingen van deze persoon ten aanzien van het gebruik van de machine.

Er dient op te worden toegezien dat kinderen niet met deze machine spelen.

Maak uzelf voor het begin van de werkzaamheden vertrouwd met alle voorzieningen en bedieningselementen en hun functies.

Gebruik buitenshuis alleen aansluitkabels die voor gebruik buitenshuis zijn goedgekeurd en als zodanig zijn gekenmerkt, bijvoorbeeld H07RN – F 3 x 1,5 mm² (max. 50 m).

Verbindingsdelen van aansluitkabels moeten tegen spatwater beschermd en van rubber vervaardigd of met rubber bekleed zijn.

Controleer vóór elk gebruik of de aansluitkabels beschadigd, versleten of in de war zijn.

Schakel daarvoor de machine uit en trek de stekker uit het stopcontact. Gebruik alleen aansluitkabels die helemaal in orde zijn. Laat een beschadigde kabel onmiddellijk door een gespecialiseerd bedrijf vervangen.

Controleer voor gebruik,

- of de grasvanger werkt en de uitwerpklep goed sluit. Vervang versleten of ontbrekende delen onmiddellijk.

- of verticuteergereedschappen, bevestigingsbouten en de hele verticuteer-eenheid versleten of beschadigd zijn. Laat versleten of beschadigde onderdelen door een gespecialiseerd bedrijf altijd alleen per set vervangen om onbalans uit te sluiten.
- of de verticuteer-/beluchteras correct en veilig bevestigd is.
- of de kabel tussen motor en schakelaar-/stekkercombinatie beschadigd is. Laat een beschadigde kabel onmiddellijk door een gespecialiseerd bedrijf vervangen.

Vervangingsonderdelen en toebehoren moeten voldoen aan de door de fabrikant vastgelegde eisen.

Gebruik daarom alleen originele vervangingsonderdelen en origineel toebehoren of de door de fabrikant toegelaten vervangingsonderdelen en toebehoren. Laat reparaties uitsluitend uitvoeren door een gespecialiseerd bedrijf.

Tijdens de werkzaamheden met de machine

Tijdens werkzaamheden met of aan de machine moet u passende werkkleding dragen, zoals:

- stevige schoenen,
- lange broek,
- nauwsluitende kleding,
- gehoorbescherming,
- veiligheidsbril.

Gebruik de machine alleen in de door de fabrikant voorgeschreven en geleverde technische toestand.

Altijd voor werkzaamheden aan deze machine

- Ter bescherming tegen letsel altijd vóór werkzaamheden aan deze machine (bijv. onderhouds- en instelwerkzaamheden)
- de motor uitschakelen,
 - wacht tot alle bewegende delen volledig tot stilstand gekomen zijn,
 - trek de stekker uit het stopcontact,
 - laat de motor afkoelen (ca. 30 minuten).

Na gebruik van de machine

- Altijd voordat u de machine verlaat
- de stekker uit het stopcontact trekken.

Veiligheidsvoorzieningen

Afbeelding 1



Gevaar

Gebruik nooit een machine met beschadigde of zonder gemonteerde veiligheidsvoorzieningen.

Uitwerpklep (1)

De uitwerpklep is een veiligheidsvoorziening. Deze beschermt u tegen verwondingen door het maaierwerk of naar buiten geslingerde voorwerpen. De machine mag uitsluitend worden gebruikt met gemonteerde uitwerpklep.

Schakelbeugel (2)

De schakelbeugel dient voor uw veiligheid om motor en maimechanisme in een noodgeval te stoppen. Probeer niet om deze buiten werking te stellen.

Symbolen op de machine

Op de machine vindt u diverse stickers met symbolen. Deze symbolen hebben de volgende betekenis:



Let op! Lees voor de ingebruikneming de gebruiksaanwijzing!

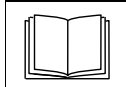

Houd derden uit de buurt van het gevaarlijke gebied!

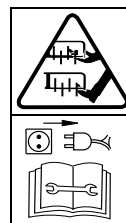
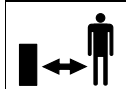

Trek voor werkzaamheden aan de messen altijd eerst de stekker uit het stopcontact. Houd vingers en voeten uit de buurt van de verticuteergereedschappen! Schakel de machine uit en trek de stekker uit het stopcontact voordat u de machine instelt of schoonmaakt en voordat u controleert of de aansluitkabel naar binnen getrokken of beschadigd is. Houd de aansluitkabel uit de buurt van de gereedschappen.

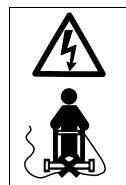

Aansluitkabel uit de buurt van snijgereedschappen houden.



Draag een oog- en gehoorbescherming!

Zorg ervoor dat de symbolen op de machine altijd goed leesbaar zijn.

Symbolen in de gebruiksaanwijzing

In deze gebruiksaanwijzing worden symbolen gebruikt die op gevaren of op belangrijke aanwijzingen wijzen. Deze symbolen hebben de volgende betekenis:



Gevaar

U wordt gewezen op gevaren die samenhangen met de beschreven handeling. Er bestaat verwondingsgevaar voor personen.



Let op

U wordt gewezen op gevaren die met de beschreven werkzaamheden samenhangen en die beschadiging van de machine tot gevolg kunnen hebben.

Aanwijzing

Geeft belangrijke informatie en gebruikstips aan.

Afvoeren

Verpakkingsresten, oude machines, enz. moeten volgens de geldende voorschriften worden afgevoerd.



Oude elektrische apparaten kunnen worden gerecycled en horen daarom niet bij het huisvuil.

Wij verzoeken u daarom, ons te ondersteunen door uw actieve bijdrage aan een zuinig verbruik van grondstoffen en aan de bescherming van het milieu, en dit apparaat bij een daartoe aangewezen inzamelaarsplaats af te geven.

De machine monteren

Aan het einde van de gebruiksaanwijzing of op een bijgevoegd blad tonen wij u in de vorm van afbeeldingen, hoe u uw machine in enkele stappen monteert en gereed voor gebruik maakt.

Functie

De machine wordt met de hand over het te bewerken grasoppervlak gevoerd. Via de aansluitkabel wordt de machine van stroom voorzien. Het snijmechanisme wordt aangedreven door een elektromotor.

De werkdiepte wordt centraal ingesteld via de hoogte-instelling.

Verticuteren:

De messen maken cirkelvormige draaibewegingen, snijden de uit mos, korstmoss en onkruid bestaande dichte massa open en transporteren het verticuteermateriaal naar buiten of naar de grasvanger.

Tijdens het snijden dringen de snijmessen in de bodem en zorgen daardoor voor het losmaken en voor een betere opname van voedingsmiddelen van het gazon.

We adviseren het gazon in de lente (april/mei) en de herfst (oktober) te verticuteren.

Beluchten (met optionele beluchteras):

Het snijwerk (beluchteras) draait cirkelvormig en kamt het gazon resp. belucht oppervlakken die licht met mos zijn begroeid. Het verwijderde mos wordt naar buiten of naar de grasvanger getransporteerd.

Tijdens het beluchten wordt in het oppervlak van de bodem gekrast. Daardoor kan water beter wegstromen en wordt de zuurstofopname vergemakkelijkt.

We adviseren om indien nodig tijdens de gehele groeiperiode te beluchten.

Bediening

Gevaar Stroomschok

- Gebruik aan uw netstopcontact een aardlekschakelaar met maximaal 30 mA inschakelstroom.
- Als u tijdens het verticuteren de kabel doorsnijdt, bestaat er levens- of verwondingsgevaar. Verwijder u langzaam met kleine stappen uit de buurt van de machine. Trek de stekker uit het stopcontact. Zorg ervoor dat tijdens het verticuteren de aansluitkabel nooit terechtkomt in de buurt van de plaats waar wordt gesneden.

Ongeval

- Personen, in het bijzonder kinderen, en dieren mogen zich bij het verticuteren nooit in de buurt van de machine bevinden. Verwondingsgevaar door naar buiten geslingerde stenen of andere voorwerpen.

Val

- Gebruik de machine alleen stapvoets.
- Bij het verticuteren op steile hellingen kan de machine omkantelen en kunt u zich verwonden.

Verplaats de machine alleen dwars op een helling, nooit omhoog en omlaag. Verticuteer niet op een helling met een stijgingspercentage van meer dan 20%.

- Wees bijzonder voorzichtig wanneer u van rijrichting verandert en let altijd op dat u stevig staat.
- Ga bijzonder voorzichtig te werk als u de machine achterwaarts naar u toe trekt.
- Er bestaat kans op verwondingen bij het verticuteren langs randen. Verticuteren in de buurt van randen, hekken of steile hellingen is gevaarlijk. Neem bij het verticuteren de veiligheidsafstand in acht.
- Bij het verticuteren op vochtig gras heeft de machine minder grip op de bodem en kunt u vallen doordat de machine gaat schuiven. Verticuteer daarom alleen op droog gras.
- Werk alleen bij daglicht of bij voldoende kunstlicht.

Verwonding

- De door de stuurstang aangegeven veiligheidsafstand tot het ronddraaiende gereedschap moet altijd worden aangehouden.
- Het werkbereik van de bediener bevindt zich tijdens gebruik achter de stuurstang.
- Houd nooit uw handen of voeten onder draaiende delen.
- Ga bij het starten van de machine nooit voor de uitwerpopeningen staan.
- Snijgereedschap draait na het uitschakelen van de motor nog enkele seconden. Houd handen en voeten uit de buurt.
- Stop de motor,
 - voordat u de machine kantelt,
 - voor het verplaatsen van de machine over een ander oppervlak dan gras.
- zet de motor uit en trek de stekker uit het stopcontact,
 - voordat u verstoppingen en blokkeringen uit de uitwerpopening verwijdert;

- voordat u de verticuteermachine controleert, reinigt, instelt of werkzaamheden aan de machine uitvoert;
- als een voorwerp is geraakt. Controleer de verticuteermachine op beschadigingen en ga bij een beschadiging naar een reparatiebedrijf;
- als de machine ongewoon gaat trillen, moet u de machine onmiddellijk controleren.
- Til of draag nooit een machine met een lopende motor. Trek eerst de stekker uit het stopcontact.
- Bij het verwijderen van de grasbak kunt u of kunnen anderen zich verwonden door naar buiten geslingerd verticuteermateriaal of een vreemd voorwerp. Maak de grasvanger nooit leeg terwijl de motor loopt. Schakel de machine uit.

- Controleer het gebied waar wordt gewerkt en verwijder alle voorwerpen die meegenomen en weggeslingerd kunnen worden.
- Als een voorwerp (bijvoorbeeld een steen) door het mes wordt geraakt of als de machine ongewoon begint te trillen: motor onmiddellijk uitzetten en stekker uit het stopcontact trekken. Machine vóór verder gebruik door een gespecialiseerde werkplaats op schade laten onderzoeken.
- Start de machine nooit als beide voorwielen in de werkstand staan. Het verticuteermechanisme heeft contact met de grond en de machine kan gaan bewegen.
- Gebruik het gereedschap niet bij slechte weersomstandigheden of bij kans op regen of onweer.

Struikelen

- Bij het keren van de machine kunt u over de aansluitkabel struikelen en gewond raken. Geleid de kabel altijd zo, dat deze nooit terecht kan komen op de plaats waar u loopt en verticuteert.
- Gebruik de machine alleen stapvoets.

Schade aan de machine

- Stenen, rondslingerende takken en andere voorwerpen kunnen tot schade aan het apparaat en de werking ervan leiden. Verwijder vaste voorwerpen uit het gebied waar wordt gewerkt.
- Gebruik de machine uitsluitend als deze geheel in orde is. Controleer de machine optisch voor ieder gebruik. Controleer in het bijzonder veiligheidsvoorzieningen, elektrische bedieningselementen, stroomvoerende kabels en schroefverbindingen op beschadigingen en stevig vastzitten. Vervang beschadigde delen voor het gebruik.
- Gebruik het gereedschap alleen op een kort geknipt, droog gazonoppervlak. De gazonhoogte moet ca. 4 tot 5 cm bedragen.

Gebruikstijden

Neem de geldende voorschriften met betrekking tot gebruikstijden in acht (vraag eventueel na bij uw gemeente).

Positieaanduidingen

Bij positieaanduidingen op de machine (b.v. Links, Rechts) gaan wij altijd uit van de werkrichting van de machine gezien vanaf de stuurstang.

1. Grasvanger bevestigen

(optioneel, afhankelijk van type)

Afbeelding 2

- Uitwerpklep optillen en de grasvanger bevestigen.

2. Instellen van de werkdiepte

Afbeelding 3

Let op

Voor het eerste gebruik moet de werkdiepte juist worden ingesteld. De hoogte-instelhendel mag alleen in de eerste werkdiepte-instelling (stand 1) worden gezet.

Aanwijzing

Door slijtage van de messen/beluchtertanden moet de werkdiepte later opnieuw worden ingesteld. Een optimale werkdiepte is bereikt als de messen/beluchtertanden van het snijgereedschap 2 tot 3 mm in de grond grijpen. Een te grote werkdiepte kan een overbelasting van de machine tot gevolg hebben en schade veroorzaken. Let daarom op een juiste instelling van de werkdiepte.

- Hoogte-instelhendel (afhankelijk van de uitvoering) volgens de slijtage instellen. De instellingen 2, 3, 4 zijn alleen nodig na slijtage van de messen/beluchtertanden. Afhankelijk van de slijtage lager instellen, te beginnen bij 2.

3. Aansluitkabel

Afbeelding 4

- Bevestig de aansluitkabel aan de trekontlasting.
- Steek de netstekker eerst in de schakelaar-/stekkercombinatie op de machine en vervolgens in een stopcontact van 230 V.

4. Motor starten

Gevaar

Houd handen en voeten uit de buurt van het verticuteermechanisme.

Afbeelding 5

- Plaats de machine op een egaal oppervlak met bij voorkeur kort of weinig gras.
- Het gereedschap naar achteren kantelen, zodat beide voorwielen vrij zijn (afbeelding 5a), resp. bij gereedschappen met transporthendel deze in stand  zetten zodat de messenas de bodem niet raakt (afbeelding 5b).
- Houd de vergrendelingsknop ingedrukt (afbeelding 5c).
- Trek aan de schakelbeugel en houd deze vast. Laat de vergrendelingsknop los (afbeelding 5c).

- Gereedschap langzaam naar voren laten komen zodat de voorwielen de bodem weer raken, resp. de transporthendel (afhankelijk van de uitvoering) naar voren in stand **0**/ zetten (afbeelding 5b).

Aanwijzing

De machine kan zich in beweging zetten doordat het snijmechanisme de bodem raakt.

5. Motor stoppen

- Laat de schakelbeugel los (afbeelding 8a).

De motor en het snijmechanisme stoppen na korte tijd.

6. Verticuteren/beluchten

Afbeelding 6

- Start de motor zoals aangegeven.
- de machine in parallelle banen bewegen.
- Leg de aansluitkabel in grote lussen naar de machine.

7. Grasvanger verwijderen en leegmaken (optioneel, afhankelijk van type)

Afbeelding 7

- Laat de schakelbeugel los en wacht tot de motor stilstaat.
- Uitwerpklep optillen en de grasvanger verwijderen.
- Grasvanger leegmaken.

8. Werken zonder grasvanger

Indien u de grasvanger verwijdert, klapt de uitwerpklep naar beneden. Bij het verticuteren zonder grasvanger wordt het verticuteergegoed rechtstreeks naar onderen uitgeworpen.

9. Na beëindiging van de werkzaamheden

- Motor stoppen.
- Trek de netstekker uit de machine en uit het stopcontact.
- Maak de grasbak leeg.

- Laat de motor afkoelen (ca. 30 minuten) voordat u de machine reinigt, onderhoudt, wegzet of voor langere tijd opbergt.

10. Beluchteras monteren (optioneel, afhankelijk van type)

Deze bewerkingssap wordt beschreven in het gedeelte „Reiniging/Onderhoud”.

Aanwijzingen voor het verticuteren/beluchten

Om de wortels van het gras in het voorjaar van meer lucht te voorzien, waardoor het jonge gras beter kan groeien, is het nodig het gras in deze periode vaker te verticuteren dan in de zomer.

Verticuteren van het gras

- vaker in het voorjaar,
- in de zomer indien nodig,
- bij gras dat veel schaduw krijgt, ook in de zomer vaker.

Beluchten van het gazon

- indien nodig tijdens de hele groeiperiode.

Verticuteer/belucht het gazon alleen bij een graslengte van maximaal 4 cm. Heeft het gras deze lengte overschreden, moet het gazon voor het verticuteren/beluchten gemaaid worden. Bewater en bemest de bewerkte stukken. Dit bevordert de groei van het gras.

Transporteren

Let op

De messen en de machine kunnen beschadigd raken indien u de machine met uitgeschakelde motor b.v. over verharde wegen beweegt. Voorkom elke aanraking van het snijmechanisme met de bodem. Geleid het gereedschap altijd in gekantelde stand en alleen op de achterwielen (afbeelding 8c) resp. wanneer de voorwielen in de transportstand (afbeelding 8b) staan.

Til de machine nooit op en draag de machine nooit zonder eerst de stekker uit het stopcontact te trekken.

Voorwielen in transportstand brengen (afhankelijk van de uitvoering)

Afbeelding 8b

- Transporthendel (1) naar achteren in stand **I**/ zetten.

of

- Hoogte-instelhendel (2) naar achteraan in stand **T** zetten

Korte stukken met de hand

- Motor stoppen.
- Gereedschap naar achteren kantelen, zodat de voorwielen vrij zijn (afbeelding 8a) resp. de voorwielen in de transportstand brengen zodat het snijmechanisme de bodem niet raakt (afbeelding 8b).
- Duw de machine.

Met een voertuig

Let op

- *Zorg ervoor dat de machine bij transport op of in een voertuig niet kan gaan schuiven.*
- *Klem de kabel tussen de motor en schakelaar-/stekkercombinatie niet vast en knik deze niet.*

Afbeelding 9

- Door de stuurstang samen te klappen, kunt u de machine makkelijker opbergen.

Reiniging/Onderhoud

Gevaar

Ter voorkoming van verwondingen, voor alle werkzaamheden aan de machine

- *de motor uitschakelen,*
- *wacht tot alle bewegende delen volledig tot stilstand gekomen zijn,*
- *trek de stekker uit het stopcontact,*
- *laat de motor afkoelen (ca. 30 minuten).*

Onderhoud

Gevaar

Ter voorkoming van letsel door het snijmechanisme alle werkzaamheden zoals verwisselen of slijpen van afzonderlijke snijmesses/beluchtertanden alleen door een gespecialiseerd bedrijf laten uitvoeren (speciale gereedschappen vereist).

Vervang een versleten of beschadigde aansluitkabel.

Eenmaal per seizoen

- Smeer de draaipunten en de draaiveer op de uitwerpklep.
- Laat de machine aan het einde van het seizoen nazien en onderhouden door een onderhoudsbedrijf.

Reinigen

Let op

- *Spuut de machine niet met water af. Anders kunnen elektrische delen beschadigd raken.*
- *Reinig de machine na elk gebruik. Een niet-gereinigde machine veroorzaakt materiaalschade en functiestoringen.*

Gereedschap reinigen

Gevaar

Werkzaamheden aan de messen kunnen verwondingen veroorzaken. Draag ter bescherming werkhandschoenen.

Reinig de machine zo mogelijk direct na het verticuteren.

- Plaats de machine altijd op een vaste ondergrond en zorg ervoor dat deze niet kan weggrollen.
- Kantel de machine naar voren omhoog.
- Reinig de verticuteerruimte en de uitwerpklep met een borstel, handveger of lap,
- zet de machine op de wielen en verwijder alle zichtbare gras- en vuilresten.

Grasvanger reinigen

De machine dient bij voorkeur rechtstreeks na het verticuteren te worden gereinigd.

- De grasvanger verwijderen en leegmaken.
- De grasbak kan worden gereinigd met een krachtige waterstraal uit de tuinslang.
- De grasvanger voor het volgende gebruik grondig laten drogen.

Verticuteer-/beluchteras wisselen

Gevaar

Werkzaamheden aan de messen kunnen verwondingen veroorzaken. Draag ter bescherming werkhandschoenen.

Let op

Gebruik alleen oorspronkelijke, door de fabrikant goedgekeurde verticuteer-/beluchterassen.

Afbeelding 10

- Motor stoppen.
- Trek de netstekker uit de machine en uit het stopcontact.
- Grasvanger (optioneel) verwijderen.
- Gereedschap naar achteren kantelen.
- Verticuteeras (a) resp. beluchteras (b) demonteren:
 - Vasthoudbeugel (c) uittrekken en een kwartslag naar rechts (naar de as) draaien.
 - Complete as helemaal naar links uit de houder (d) duwen en naar onderen verwijderen.
- Verticuteeras (a) resp. beluchteras (b) monteren:
 - Vasthoudbeugel (c) uittrekken en een kwartslag naar rechts (naar de as) draaien.
 - Complete as van onderen achter de houder (d) inzetten en vervolgens helemaal naar rechts in de houder (d) en zeskantopname (e) schuiven (tot aan de aanslag).

- Vasthoudbeugel (a) een kwartslag draaien en in de opening (f) laten vastklikken. Op correct vastklikken letten!
- Correct vastzitten van verticuteer-/beluchteras controleren.

Opbergen

Let op

Schade aan de machine. Berg de machine alleen in een schone en droge ruimte op. Bescherm de machine altijd tegen roest als u de machine langdurig opbergt, bijvoorbeeld in de winter.

Na het seizoen of indien de machine langer dan een maand niet wordt gebruikt:

- machine en grasvanger reinigen,
- alle metalen onderdelen ter bescherming tegen roest afvegen met een lap met olie (zonder hars) of met oliespray inspuiten,
- Klap de stuurstang in en berg de machine in een geschikte ruimte op.

Garantie

De door onze verkoopmaatschappij of importeur in uw land verstrekte garantiebepalingen zijn van toepassing. Storingen aan uw apparaat verhelpen wij kosteloos in het kader van de garantie, indien een materiaal- of productiefout hiervan de oorzaak is. Neem voor een reparatie binnen de garantietermijn contact op met uw leverancier of de dichtstbijzijnde vestiging.

Storingen herkennen en oplossen

Storingen bij het gebruik van de verticuteermachine hebben vaak eenvoudige oorzaken die u dient te kennen en die u deels zelf kunt verhelpen. In geval van twijfel is uw leverancier of een onderhoudsbedrijf graag bereid u te helpen.

Probleem	Mogelijke oorzaak	Oplossing
Motor start niet.	Zekering van stroomkring overbelast.	Zekering inschakelen, een sterkere zekering gebruiken of een sterkere zekering door een vakman laten installeren.
	Aansluitkabel niet aangesloten of defect.	Kabel controleren en aansluiten. Indien nodig vervangen of door een vakman laten repareren.
	Schakelaar-/stekkercombinatie defect.	Door een gespecialiseerd bedrijf laten repareren.
Motor bromt, maar loopt niet.	Verticuteermachine in werkstand.	Plaats de verticuteermachine op een veld met kort gras. Kantel de machine daarvoor tijdens de start naar achteren, zodat beide voorwielen vrij draaien.
	Snijmechanisme geblokkeerd.	Trek de stekker uit het stopcontact en maak de blokkering ongedaan.
Motor slaat plotseling af.	Stekker is losgeraakt.	Controleer de kabel. Controleer of de kabel in de trekontlasting is bevestigd en steek de stekker weer in de aansluiting.
	Overbelastingsbeveiliging heeft de machine uitgeschakeld.	Trek de netstekker uit het stopcontact. Verwijder de verstopping uit de uitwerping. Wacht 10 minuten. Schakel de machine weer in.
Ongewone geluiden (gerammel, geratel, geklepper).	Schroeven, moeren of andere bevestigingsonderdelen zijn losgeraakt.	Zet de onderdelen vast. Als de geluiden blijven: gespecialiseerd bedrijf raadplegen.
Schokken en trillingen.	Snijmechanisme beschadigd of verbogen.	Motor meteen uitschakelen. Messen door een reparatiebedrijf laten vervangen.
	Motorbevestiging losgeraakt.	Motor meteen uitschakelen. Motor laten vastzetten door een reparatiebedrijf.
Toerental daalt.	Werkdiepte te groot.	Geadviseerde werkdiepte kiezen.
	Gras te hoog.	Voor het verticuteren het gras maaien.
	Uitwerpkanaal verstopt.	Trek de stekker uit het stopcontact en verwijder de verstopping.
Slecht verticuteerresultaat.	Werkdiepte te klein.	Grotere werkdiepte instellen.
	Messen versleten.	Messen door een reparatiebedrijf laten vervangen.
Verticuteergoed blijft liggen Grasbak raakt niet vol.	Grasbak vo, vuil.	Schakel de verticuteermachine uit, maak de grasbak leeg en reinig de ventilatiesleuven in de grasbak.
	Uitwerpkanaal verstopt.	Trek de stekker uit het stopcontact en verwijder de verstopping.

Indice

Per la vostra sicurezza	33
Montaggio dell'apparecchio	35
Funzionamento	35
Modalità d'uso	35
Avvertenze per la scarificazione/ arieggiamento	37
Trasporto	37
Manutenzione/Pulizia	38
Periodi di inutilizzo	38
Garanzia	39
Diagnosi ed eliminazione dei guasti	39

Indicazioni sulla targhetta d'identificazione

Questi dati sono importantissimi per la successiva identificazione, per l'ordinazione dei ricambi dell'apparecchio e per il servizio assistenza clienti. La targhetta delle caratteristiche si trova vicino al motore. Riportare tutti i dati della targhetta d'identificazione dell'apparecchio nello spazio seguente.

Trovate questi ed ulteriori dati relativi all'apparecchio sulla separata dichiarazione di conformità CE, che è parte di queste istruzioni per l'uso.

Figure

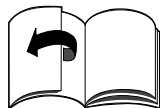

Aprire le pagine con figure all'inizio del libretto d'istruzioni per l'uso.

In questo libretto di istruzioni sono descritti diversi modelli. Le figure possono differire in qualche dettaglio dall'apparecchio acquistato.

Per la vostra sicurezza

Usare corretto dell'apparecchio

Quest'apparecchio è destinato esclusivamente

- all'impiego secondo le descrizioni ed istruzioni di sicurezza fornite in questo libretto d'istruzioni per l'uso;
- come arieggiatore per scarificare e arieggiare una superficie erbosa del giardino domestico e ricreativo.

Qualsiasi altro uso non è regolare. L'uso irregolare comporta l'estinzione della garanzia ed la ricusa di qualsiasi responsabilità da parte del costruttore. L'utilizzatore risponde di tutti i danni ai terzi ed alle loro proprietà.

Le modifiche abusive apportate all'apparecchio escludono una responsabilità della casa produttrice per i danni da esse risultanti.

Osservare le istruzioni di sicurezza e per l'uso

E' necessario che l'operatore della macchina legga attentamente questo manuale di istruzioni prima di utilizzare la macchina per la prima volta. Seguire le istruzioni e conservare il manuale per un utilizzo successivo. Vietare l'uso dell'apparecchio ai bambini e ad altre persone, che non conoscono queste istruzioni per l'uso.

In caso di cambio del proprietario, consegnare questo libretto d'istruzioni per l'uso unitamente all'apparecchio.

Avvertenze generali relative alla sicurezza

Questo capitolo riporta le istruzioni di sicurezza generali. Gli avvisi di pericolo, riferiti particolarmente a singole parti dell'apparecchio, funzioni o attività, si trovano nei passi corrispondenti di queste istruzioni.

Prima d'iniziare il lavoro con l'apparecchio

Le persone che utilizzano l'apparecchio non devono essere sotto l'influenza di sostanze inebrianti come p. es. alcool, droghe o medicinali.

L'uso dell'apparecchio è vietato alle persone d'età inferiore a 16 anni – disposizioni locali possono stabilire l'età minima dell'utilizzatore.

Questo apparecchio non è previsto per essere impiegato da persone (compresi i bambini) con ridotte capacità fisiche, sensoriali o mentali o privi di esperienza e/o di competenze specifiche, a meno che non siano sorvegliate da una persona responsabile della loro sicurezza o non abbiano da questa ricevuto istruzioni per l'uso corretto dell'apparecchio.

I bambini devono essere sorvegliati per garantire che non giochino con l'apparecchio.

Prima d'iniziare il lavoro, prendere confidenza con tutti i dispositivi, gli elementi di comando e con il loro funzionamento.

Usare all'aperto solo cavi di collegamento per tale uso omologati ed adeguatamente contrassegnati, per es. H07RN – F 3 x 1,5 mm² (max. 50 m).

Gli elementi di connessione dei cavi di collegamento devono essere impermeabili ed eseguiti in gomma o rivestiti di gomma.

Prima di ogni impiego controllare se i cavi di collegamento sono danneggiati, incrinati o ingarbugliati.

Spegnere a tal fine l'apparecchio ed estrarre la spina d'alimentazione. Usare solo cavi di collegamento in perfetto stato. Fare sostituire immediatamente il cavo danneggiato in un'officina specializzata.

Prima dell'uso controllare,

- se il raccogliherba funziona e la valvola d'espulsione chiude correttamente. Sostituire immediatamente le parti danneggiate, usurate o mancanti.
- se gli utensili di taglio, i perni di fissaggio e tutto il gruppo di taglio sono usurati o danneggiati. Al fine di escludere squilibri, fare sostituire da un'officina specializzata sempre il set completo delle parti usurate o danneggiate.
- se l'albero scarificatore/arieggiatore è correttamente e saldamente fissato.
- se il cavo è danneggiato tra motore e combinazione interruttore/spina. Fare sostituire immediatamente il cavo danneggiato in un'officina specializzata.

I ricambi e gli accessori devono avere i requisiti stabiliti dal produttore.

Utilizzare perciò solo ricambi originali ed accessori originali oppure i ricambi e gli accessori autorizzati dal produttore. Fare eseguire le riparazioni esclusivamente dall'officina specializzata.

Durante il lavoro con l'apparecchio

Durante il lavoro con oppure a questo apparecchio indossare un abbigliamento adeguato, come per esempio:

- calzature di sicurezza,
- pantaloni lunghi,
- indumenti aderenti,
- protezione acustica,
- occhiali protettivi.

Usare l'apparecchio solo nello stato tecnico prescritto e fornito dalla casa produttrice.

Prima di eseguire interventi di qualsiasi tipo sulla macchina

- Per proteggersi da lesioni, prima di qualsiasi lavoro (per es. lavori di manutenzione e di regolazione) a questo apparecchio
- spegnere il motore,

- attendere che tutte le parti mobili siano completamente ferme,
- estrarre la spina di alimentazione,
- lasciare raffreddare il motore (ca. 30 minuti).

Dopo il lavoro con l'apparecchio

- Sempre, prima di allontanarsi dall'apparecchio
- estrarre la spina di alimentazione.

Dispositivi di sicurezza

Figura 1

Pericolo

Non usare mai un apparecchio con dispositivi di sicurezza danneggiati o non montati.

Valvola di espulsione (1)

La valvola di scarico è un dispositivo di sicurezza. Esso protegge l'utente da lesioni causate dal meccanismo di taglio o da oggetti solidi proiettati all'esterno. L'apparecchio deve essere usato solo con la valvola di espulsione montata.

Leva di comando (2)

La leva di commutazione serve per la sicurezza dell'utente, per arrestare in caso d'emergenza motore e meccanismo di taglio. E vietato tentare di mettere fuori uso la sua funzione.

Simboli della macchina

Sull'apparecchio trovate diversi simboli in forma di autoadesivi. Le spiegazioni dei simboli sono:



Attenzione!
Prima della messa in funzione leggere le istruzioni per l'uso!



Allontanare i terzi dalla zona di pericolo!

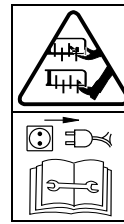
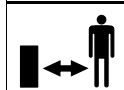

Estrarre la spina di alimentazione, prima di eseguire lavori al meccanismo di taglio! Tenere dita e piedi lontano dagli utensili di taglio! Prima di regolare o pulire l'apparecchio oppure prima di controllare se il cavo di alimentazione è ingarbugliato o danneggiato, spegnere l'apparecchio ed estrarre la spina di alimentazione. Tenere il cavo di collegamento lontano dagli utensili di taglio.

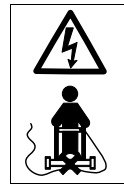

Tenere il cavo di allacciamento lontano da utensili di taglio!



Indossare occhiali protettivi e protezione acustica!

Conservare sempre ben leggibili questi simboli sull'apparecchio.

Simboli nelle istruzioni

In questo libretto d'istruzioni si usano simboli che indicano pericoli o contrassegnano avvertenze importanti. Le spiegazioni dei simboli sono:

Pericolo

Si richiama l'attenzione su pericoli relativi all'attività descritta, durante la quale sussiste un pericolo per le persone.

Attenzione

Fa presente pericoli connessi con l'attività descritta, che possono comportare un danno all'apparecchio.

i Avvertenza

Indica informazioni importanti e consigli per l'impiego.

Avvertenza per lo smaltimento

Smaltire secondo le norme locali i residui dell'imballaggio inutilizzati, gli apparecchi dismessi ecc.



Gli apparecchi elettrici dismessi sono materiali riciclabili, non devono essere perciò smaltiti con i rifiuti domestici!

Vi preghiamo perciò di aiutarci dando il vostro contributo attivo alla tutela delle risorse ed alla difesa dell'ambiente consegnando questo apparecchio agli esistenti centri di ritiro, se disponibili.

Montaggio dell'apparecchio

Alla fine del libretto d'istruzioni oppure come supplemento mostriamo per mezzo di figure come montare e rendere l'apparecchio pronto per il servizio in poche operazioni.

Funzionamento

L'apparecchio deve essere condotto a mano sulla superficie erbosa da lavorare. L'apparecchio viene alimentato con energia elettrica attraverso il cavo di collegamento. Il meccanismo di taglio è azionato da un motore elettrico.

L'apparecchio dispone di regolazione centrale della profondità di lavoro per mezzo della regolazione d'altezza.

Arieggiare:

Il gruppo lame, che ha un movimento di rotazione circolare, taglia lo strato feltroso costituito da muschi, licheni ed erbacce, e manda il materiale tagliato all'esterno o nel raccogliherba.

Durante il funzionamento le lame di taglio penetrano nel terreno provocando così un allentamento ed un migliore assorbimento di sostanza nutritiva del prato.

Consigliamo di scarificare il prato in primavera (aprile/maggio) e in autunno (ottobre).

Arieggiamento (con albero arieggiatore):

Il gruppo lame (albero arieggiatore) gira in circolo e pettina il prato o arieggia le superfici leggermente coperte di muschio. Il muschio rimosso viene trasportato all'esterno oppure nel raccogliherba.

Durante l'arieggiamento la superficie del terreno viene scarificata, grazie a questo l'acqua può defluire meglio e l'assorbimento di ossigeno migliora.

In caso di necessità consigliamo di arieggiare durante tutto il periodo della crescita.

Modalità d'uso**⚠ Pericolo
Scossa elettrica**

- Impiegare per la presa di rete un interruttore salvavita (= interruttore differenziale con massimo 30 mA di corrente di scatto).
- Pericolo di morte o di lesioni se durante l'arieggiatura si dovesse accidentalmente troncare il cavo elettrico. Allontanarsi in tal caso lentamente a piccoli passi dall'apparecchio. Estrarre la spina di alimentazione dalla presa. Prestare attenzione che durante l'arieggiatura il cavo di collegamento non capiti mai nella zona di taglio.

Infortunio

- Durante l'arieggiamento, nelle vicinanze dell'apparecchio non devono mai esservi persone, specialmente i bambini, o animali. Pericolo di ferite a causa di pietre ed altri oggetti proiettati verso l'esterno.

Caduta

- Condurre l'apparecchio sempre al passo.
- Durante il lavoro con l'arieggiatore su suoli in forte pendenza, l'apparecchio può ribaltarsi e provocare ferite. Condurre l'apparecchio solo trasversalmente alla pendenza, mai verso l'alto o verso il basso. Non arieggiare su pendii con una pendenza superiore al 20%.
- Essere particolarmente cauti quando si cambia direzione di marcia e prestare sempre attenzione a non perdere l'equilibrio.
- Prestare particolare attenzione quando si lavora andando indietro e tirando l'apparecchio verso di sé.
- Sussiste pericolo di ferirsi quando si arieggia in zone limite. È pericoloso arieggiare in prossimità di bordi, cespugli o su terreno in forte pendenza. Durante l'arieggiamento mantenere la distanza di sicurezza.
- Nel lavoro con l'arieggiatore sull'erba bagnata, l'apparecchio può slittare a causa della minore aderenza al suolo, provocando così cadute. Arieggiare il prato solo quando l'erba è asciutta.
- Lavorare solo alla luce del giorno o con una luce artificiale sufficiente.

Pericolo di ferite

- Si deve sempre rispettare la distanza di sicurezza dall'attrezzo in rotazione prestabilita per mezzo dei bracci del manubrio.
- L'area di lavoro dell'operatore durante il funzionamento è dietro al braccio di guida.
- Non avvicinare mai le mani o i piedi a parti in rotazione.
- Non mettersi innanzi alle aperture d'espulsione quando si avvia l'apparecchio.
- Dopo lo spegnimento del motore l'utensile di taglio continua ancora a ruotare per qualche secondo. Tenere lontano mani e piedi.

- Arrestare il motore,
 - prima d'inclinare l'apparecchio,
 - per trasportare l'apparecchio su superfici diverse dal prato.
- Spegner il motore ed estrarre la spina di alimentazione,
 - prima di eliminare otturazioni e blocchi nell'espulsore;
 - prima di controllare, pulire, regolare o di eseguire lavori sull'arieggiatore;
 - se è stato colpito un oggetto estraneo. Controllare se l'arieggiatore ha subito danni e, in caso di danni, rivolgersi ad un'officina specializzata;
 - se l'apparecchio comincia a vibrare in modo insolitamente forte. Controllare immediatamente l'apparecchio.
- Non sollevare o trasportare mai un apparecchio con il motore in moto. Estrarre prima la spina di alimentazione dalla presa.
- Se si toglie il raccogliërba, possibilità di ferite a se stessi o a terzi a causa di materiale tagliato o di corpi estranei proiettati verso l'esterno. Non vuotare mai il raccogliërba quando il motore è in moto. Spegner l'apparecchio.
- Controllare il terreno, sul quale s'intende impiegare l'apparecchio, e rimuovere tutti gli oggetti che possono essere investiti e proiettati.
- Se l'utensile di taglio colpisce un corpo estraneo (p. es. pietra) oppure se l'apparecchio comincia a vibrare in modo insolito: spegnere immediatamente il motore ed estrarre la spina di alimentazione. Prima dell'ulteriore uso, fare controllare in una officina specializzata se l'apparecchio ha riportato danni.
- Non avviare mai l'apparecchio quando le due ruote anteriori sono in posizione di lavoro. Il meccanismo di taglio ha contatto con il suolo e l'apparecchio può mettersi in movimento.

- Non usare l'apparecchio in presenza di cattive condizioni meteorologiche, come ad es. in caso di pericolo di pioggia o di temporale.

Inciampo

- Cambiando direzione con l'apparecchio si può inciampare nel cavo di collegamento e così ferirsi. Far passare il cavo sempre in modo che non possa mai trovarsi nell'area di movimento e di arieggiatura.
- Condurre l'apparecchio sempre al passo.

Danni all'apparecchio

- Pietre, rami sparsi oppure oggetti simili possono provocare danni all'apparecchio ed al suo buon funzionamento. Prima di ogni impiego, rimuovere gli oggetti solidi dal campo di lavoro.
- Usare l'apparecchio solo in perfetto stato. Prima d'ogni uso provvedere ad un controllo a vista. Controllare specialmente eventuali danni ed il saldo fissaggio di dispositivi di sicurezza, elementi di comando, cavo sotto tensione e collegamenti a vite. Prima dell'uso sostituire le parti danneggiate.
- Usare l'apparecchio solo su una superficie erbosa asciutta con erba tagliata corta. L'altezza dell'erba del prato deve essere 4–5 cm.

i Orari autorizzati

Osservare le norme nazionali/comunali con riferimento gli orari consentiti per l'uso (chiedere eventualmente alla propria autorità competente).

i Indicazioni di posizione

Nelle indicazioni di posizione dell'apparecchio (p. es. sinistra, destra) facciamo sempre riferimento al braccio del manubrio, considerato nella direzione di lavoro dell'apparecchio.

1. Agganciare il raccogliërba

(accessorio, secondo il modello)

Figura 2

- Sollevare la valvola di espulsione e agganciare il raccogliërba.

2. Regolare l'altezza di taglio

Figura 3

⚠ Attenzione

Per il primo uso si deve regolare correttamente la profondità di lavoro. La leva di regolazione altezza deve essere disposta solo nel primo grado di regolazione della profondità di lavoro (posizione 1).

i Avvertenza

A causa dell'usura delle lame/punte di arieggiamento, con il tempo è necessario regolare di nuovo la profondità di lavoro. Una profondità di lavoro ottimale si raggiunge quando le lame/punte di arieggiamento dell'utensile di taglio penetrano 2–3 mm nel terreno.

Una profondità di lavoro eccessiva può comportare un sovraccarico dell'apparecchio e causare danni. Prestare perciò attenzione ad una corretta regolazione della profondità di lavoro.

- Regolare la leva di regolazione altezza (a seconda della versione) conformemente al consumo delle lame.

Le regolazioni **2, 3, 4** sono necessarie solo dopo che le lame/punte di arieggiamento si sono consumate. A seconda del consumo, regolare gradualmente più in basso, cominciando da **2**.

3. Cavo di collegamento

Figura 4



- Fissare il cavo di collegamento allo scarico di trazione del cavo.
- Inserire la spina di alimentazione prima nella combinazione interruttore/spina sull'apparecchio e dopo in una presa a 230 V.

4. Avviamento del motore

Pericolo

Tenere lontani mani e piedi dall'apparato di taglio.

Figura 5

- Deporre l'apparecchio su una superficie piana possibilmente con erba corta o poca erba.
- Inclinare l'apparecchio indietro, in modo che le due ruote anteriori non tocchino (figura 5a) oppure, negli apparecchi con leva di trasporto, disporre la leva nella posizione  affinché l'albero portalamina non tocchi il suolo (figura 5b).
- Premere e mantenere premuto il pulsante di arresto (figura 5c).
- Tirare e mantenere tirata la leva di commutazione, rilasciare il pulsante di arresto (figura 5c).
- Abbassare lentamente l'apparecchio in avanti, in modo che le ruote anteriori riprendano contatto con il suolo oppure spostare la leva di trasporto (a seconda della versione) in avanti nella posizione  (figura 5b).

Avvertenza

A causa del contatto del meccanismo di taglio con il suolo, l'apparecchio può mettersi in movimento.

5. Arresto del motore

- Rilasciare la leva di commutazione (figura 8a).

Il motore ed il meccanismo di taglio si fermano poco dopo.

6. Scarificazione/arieggiamento

Figura 6

- Avviare il motore come indicato.
- Condurre l'apparecchio compiendo passate parallele.
- Disporre il cavo di collegamento a grandi anse verso l'apparecchio.

7. Togliere e vuotare il raccogliherba (accessorio, secondo il modello)

Figura 7

- Rilasciare la leva di commutazione ed attendere che il motore sia fermo.
- Sollevare la valvola di espulsione e sganciare il raccogliherba.
- Vuotare il contenuto.

8. Lavorare senza raccogliherba

Togliendo il raccogliherba, la valvola di espulsione si chiude abbassandosi. Lavorando senza raccogliherba, il materiale tagliato viene espulso direttamente in basso.

9. Fine del lavoro

- Arresto del motore.
- Staccare la spina di alimentazione dall'apparecchio e dalla presa.
- Vuotare il raccogliherba.
- Lasciare raffreddare il motore (ca. 30 minuti), prima di pulire l'apparecchio, fare la manutenzione, metterlo a deposito o fuori servizio.

10. Montaggio dell'albero arieggiatore (accessorio, secondo il modello)

Questa operazione di lavoro è descritta nel capitolo «Manutenzione/Pulizia».

Avvertenze per la scarificazione/arieggiamento

Per arieggiare maggiormente lo strato di radici in primavera e far crescere sana l'erba nuova, in questo periodo è necessario arieggiare il prato più frequentemente che in estate.

Arieggiamento del prato

- in primavera più spesso,
- in estate quando è necessario,
- per prati in ombra, più spesso anche d'estate.

Arieggiamento del prato

- se necessario durante tutto il periodo della crescita.

Scarificare/arieggiare il prato solo con un'altezza dell'erba non superiore a 4 cm. Se l'erba ha superato questa altezza, rasare il prato prima di procedere alla scarificazione/arieggiamento.

In seguito innaffiare e concimare la superficie lavorata, affinché l'erba possa ricrescere più rapidamente.

Trasporto

Attenzione

L'utensile di taglio e l'apparecchio possono subire danni, anche se si sposta l'apparecchio a motore spento per es. su percorsi con fondo duro. Evitare qualsiasi contatto del meccanismo di taglio con il suolo. Condurre l'apparecchio sempre in posizione inclinata e solo con appoggio sulle ruote posteriori (figura 8c) oppure se le ruote anteriori sono in posizione di trasporto (figura 8b). Mai sollevare o trasportare l'apparecchio senza avere prima staccato la spina di alimentazione.

Portare le ruote anteriori in posizione di trasporto (a seconda della versione)

Figura 8b

- Spostare indietro la leva di trasporto (1) nella posizione .
- oppure
- Spostare indietro la leva di regolazione altezza (2) nella posizione T.

Tratti brevi a mano

- Arresto del motore.
- Inclinare leggermente l'apparecchio indietro, in modo che le ruote anteriori non tocchino (figura 8c) oppure portare le ruote anteriori in posizione di trasporto, affinché il gruppo di taglio non tocchi il suolo (figura 8b).
- Spingere l'apparecchio.

Con un veicolo di trasporto

Attenzione

- Per il trasporto sopra o dentro a un veicolo, fissare adeguatamente l'apparecchio contro lo spostamento accidentale.
- Non schiacciare o piegare il cavo tra motore e combinazione interruttore/spina.

Figura 9

- Per conservare con meno ingombro l'apparecchio ripiegare il braccio del manubrio.

Manutenzione/Pulizia

Pericolo

Per proteggersi da ferite, prima di qualsiasi lavoro all'apparecchio

- spegnere il motore,
- attendere che tutte le parti mobili siano completamente ferme,
- estrarre la spina di alimentazione,
- lasciare raffreddare il motore (ca 30 minuti).

Manutenzione

Pericolo

Per la protezione da lesioni causate dal gruppo di taglio, fare eseguire da un'officina specializzata tutti i lavori, come la sostituzione o affilatura di singole lame di taglio/punte di arieggiamento (sono necessari attrezzi speciali). Sostituire i cavi di collegamento incrinati e danneggiati.

Una volta ogni stagione

- Lubrificare i punti di snodo e le molle di torsione della valvola di espulsione.
- Alla fine della stagione, fare controllare e sottoporre a manutenzione l'apparecchio da un'officina specializzata.

Pulizia

Attenzione

- Per non danneggiare parti elettriche, non spruzzare l'apparecchio con acqua.

- Pulire l'apparecchio dopo ogni uso. Un apparecchio non pulito è soggetto a danni al funzionamento ed ai materiali.

Pulizia dell'apparecchio

Pericolo

Durante il lavoro al gruppo lame vi è pericolo di procurarsi ferite. Per proteggersi, indossare guanti protettivi da lavoro.

Pulire l'apparecchio possibilmente sempre subito dopo il lavoro di arieggiamento.

- Depositare l'apparecchio sempre su un fondo solido e bloccarlo per evitare movimenti indesiderati.
- Sollevare l'apparecchio in avanti.
- Pulire il vano di taglio e la valvola di espulsione con una spazzola, uno spazzolone o straccio.
- Rimettere l'apparecchio sulle ruote e rimuovere tutti i residui di erba e di sporco.

Pulizia del raccogliherba

La pulizia più semplice è quella effettuata subito dopo l'arieggiamento.

- Smontare e vuotare il raccogliherba.
- Il sacco raccogliherba può essere pulito con un robusto getto di acqua del tubo d'irrigazione del giardino.
- Prima dell'uso successivo, attendere che il raccogliherba si asciughi completamente.

Sostituzione dell'albero scarificatore/arieggiatore

Pericolo

Durante il lavoro al gruppo lame vi è pericolo di procurarsi ferite. Per proteggersi, indossare guanti protettivi da lavoro.

Attenzione

Utilizzare solo solo alberi scaricatori/arieggiatori originali approvati dal produttore.

Figura 10

- Arresto del motore.
- Staccare la spina di alimentazione dall'apparecchio e dalla presa.
- Rimuovere il raccogliherba (accessorio).
- Ribaltare l'apparecchio indietro.
- Smontaggio dell'albero scarificatore (a) o dell'albero arieggiatore (b):
 - Estrarre la staffa di sostegno (c) e ruotarla di 90° verso destra (verso l'albero).
 - Spingere l'intero albero completamente verso sinistra fuori dal supporto (d) e rimuoverlo verso il basso.
- Montaggio dell'albero scarificatore (a) o dell'albero arieggiatore (b):
 - Estrarre la staffa di sostegno (c) e ruotarla di 90° verso destra (verso l'albero).
 - Inserire l'albero al completo da sotto dietro al fissaggio (d) e spingerlo poi nell'interno completamente verso destra nel fissaggio (d) e nella sede esagonale (e) (fino all'arresto).
 - Ruotare la staffa di sostegno (a) di 90° e farla innestare nell'apertura (f). Attenzione al corretto innesto in posizione!
- Controllare la corretta posizione in sede dell'albero scarificatore/arieggiatore.

Periodi di inutilizzo

Attenzione

Danni materiali all'apparecchio. Conservare l'apparecchio solo in locali puliti ed asciutti. Proteggere in ogni caso l'apparecchio contro l'ossidazione in caso di lungo magazzino, per es. durante l'inverno.

Alla fine della stagione, oppure se l'apparecchio non viene usato per oltre un mese:

- pulire l'apparecchio e il raccogliherba,

- per proteggere dalla ruggine tutte le parti metalliche, strofinarle con uno straccio unto d'olio (olio non resinoso), oppure spruzzarle con olio spray,
- Piegare il braccio del manubrio e mettere l'apparecchio a deposito in un luogo idoneo.

Garanzia

In ogni paese sono valide le norme di garanzia pubblicate dalla nostra società o dall'importatore. Nei limiti della garanzia, eliminiamo gratuitamente guasti alla vostra macchina, se originati da difetti di materiale o di fabbricazione. In caso di garanzia siete pregati di rivolgervi al Vostro rivenditore o alla filiale più vicina.

Diagnosi ed eliminazione dei guasti

Gli inconvenienti nel funzionamento del arieggiatore hanno spesso cause elementari, che voi dovrete conoscere ed in parte eliminare da soli. In caso di dubbio, il rivenditore oppure un'officina specializzata sono ben disposti a fornire consiglio e aiuto.

Problema	Causa possibile	Rimedio
Il motore non si avvia.	Dispositivo di sicurezza dell'impianto domestico sovraccarico.	Inserire il dispositivo di sicurezza, utilizzare eventualmente un collegamento domestico con una protezione più alta o farlo installare dall'elettricista.
	Cavo di collegamento non collegato o difettoso.	Controllare il cavo, inserirlo; se necessario sostituirlo o farlo riparare dall'elettricista.
	Combinazione interruttore/spina difettosa.	Farla riparare in un'officina specializzata.
Il motore ronza, ma non gira.	Arieggiatore in posizione di lavoro.	Disporre l'arieggiatore su una superficie con erba bassa; a tal fine durante l'avviamento inclinare l'apparecchio indietro, in modo che le due ruote anteriori girino liberamente.
	Meccanismo di taglio bloccato.	Estrarre la spina di alimentazione, eliminare il blocco.
Improvvisamente il motore si spegne.	La spina si è allentata.	Controllare il cavo, accertarsi che sia agganciato nello scarico di trazione cavo, inserire di nuovo la spina.
	È scattata protezione contro i sovraccarichi.	Estrarre la spina, eliminare l'otturazione nello scarico, attendere ca. 10 min., riaccendere.
Rumori insoliti (stridore, fracasso, battiti).	Viti, dadi o altri elementi di fissaggio allentati.	Fissare le parti, se i rumori persistono: rivolgersi ad un'officina specializzata.
Scosse, vibrazioni	Meccanismo di taglio danneggiato, deformato	Spegnere subito il motore. Fare cambiare il gruppo lame in un'officina specializzata.
	Fissaggio del motore allentato	Spegnere subito il motore. Fare fissare il motore in un'officina specializzata.
Caduta del numero di giri.	Profondità di lavoro eccessiva	Scegliere la profondità di lavoro consigliata.
	Erba troppo alta.	Rasare prima di arieggiare.
	Canale di espulsione otturato.	Estrarre la spina di alimentazione, eliminare l'otturazione.

Problema	Causa possibile	Rimedio
Cattivo risultato di arieggiamento.	Profondità di lavoro troppo piccola. Gruppo lame consumato.	Regolare una profondità di lavoro maggiore. Fare cambiare il gruppo lame in un'officina specializzata.
Il materiale arieggiato resta a terra. Il raccoglierba non si riempie.	Raccoglierba pieno, sporco. Canale di espulsione otturato.	Fermare l'arieggiatore, vuotare il raccoglierba oppure pulire le fessure dell'aria nel raccoglierba. Estrarre la spina di alimentazione, eliminare l'otturazione.

Contenido

Para su seguridad	41
Montaje del equipo	43
Funcionamiento	43
Manejo	43
Advertencias para el cultivo/ aireado	45
Transporte	45
Limpieza/Mantenimiento	46
Paro por tiempo prolongado	47
Garantía	47
Reconocimiento de fallos y su solución	47

Indicaciones en la placa de características

Estos datos son muy importantes para la posterior identificación en el pedido de piezas de repuestos del aparato y para el Servicio de Postventa. La placa de características se encuentra en las cercanías del motor. Registre todas las indicaciones de la chapa de características de su equipo en el panel siguiente.

Estas y otras indicaciones respecto del equipo, las encontrará en la declaración de conformidad CE que forma parte de estas instrucciones de funcionamiento.

Representación gráfica

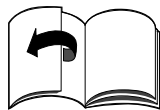

Desplegar las páginas con figuras en la parte anterior de estas instrucciones de funcionamiento.

En estas instrucciones de funcionamiento se describen diversos modelos. Las representaciones gráficas pueden diferir en partes del modelo adquirido.

Para su seguridad

Uso correcto del aparato

Este equipo está destinado exclusivamente para

- ser utilizado según las prescripciones y medidas de seguridad establecidas en estas instrucciones de funcionamiento;
- como cultivadora para cultivar y airear el césped en jardines domiciliarios y de esparcimiento.

Cualquier otro uso no concuerda con el uso correcto. El uso incorrecto tiene como consecuencia la pérdida de la garantía y la declinación de cualquier tipo de responsabilidad por parte del fabricante.

El usuario es responsable por todos los daños ocasionados a terceros y su propiedad.

En caso de efectuarse modificaciones en la máquina sin el consentimiento explícito por escrito del fabricante, y producirse algún daño o desperfecto en ésta, la garantía del fabricante no entra en vigor.

Tenga en cuenta las advertencias de seguridad y de manejo

Como usuario, deberá leer estas instrucciones de funcionamiento cuidadosamente antes de la primera puesta en marcha. Obre según las mismas y consérvelas para un uso posterior. Nunca permita que niños u otras personas que desconozcan estas instrucciones, utilicen la máquina.

Entregue las instrucciones de funcionamiento al nuevo propietario en caso de vender el equipo.

Advertencias de seguridad generales

En este párrafo Ud. encuentra advertencias de seguridad generales.

En cambio, las advertencias de alerta que se refieran en forma especial a partes individuales del aparato, a funciones o a tareas, las encontrará en la parte correspondiente a ese tema en estas instrucciones.

Antes de comenzar a trabajar con el aparato

Las personas que empleen este aparato no deben estar bajo la influencia de alcohol o de estupefacientes, como drogas o medicamentos.

Personas menores de 16 años, no deberán utilizar este equipo, pudiendo modificarse esta edad por reglamentaciones locales.

No está permitido el uso de este equipo por personas (inclusive niños) con capacidades físicas, sensorias o intelectuales restringidas o que no dispongan de experiencia o los conocimientos necesarios; a no ser, que se encuentren supervisadas por una persona responsable por su seguridad o hayan recibido las instrucciones necesarias para la utilización de este equipo.

Los niños deberán ser supervisados a fin de asegurar que no jueguen con el equipo.

Antes de comenzar la tarea, familiarícese con todas las instalaciones y elementos de manejo, así como con sus funciones.

Estando a la intemperie, utilice exclusivamente cables marcados y autorizados correspondientemente p. ej. H07RN – F 3 x 1,5 mm² (máx. 50 m).

Las piezas de conexión de los cables correspondientes, deben estar protegidos contra salpicaduras de agua y estar constituidos de goma o recubiertos de este material.

Controle antes de cada puesta en marcha, si los cables de conexión están dañados, quebradizos o enrollados.

Pare a tal fin el equipo y desconecte el enchufe de red.

Utilice exclusivamente cables de conexión que estén en perfectas condiciones. Hacer cambiar cables dañados inmediatamente en un taller especializado.

Antes del uso, controle

- si funciona el dispositivo colector de césped y si cierra correctamente la compuerta de eyección. Cambiar inmediatamente piezas dañadas, gastadas o faltantes.
- si la herramienta de corte, las sujeciones y la unidad de corte en su totalidad, está gastada o dañada. Haga cambiar las piezas gastadas o dañadas en un taller especializado, únicamente como juego completo, a fin de evitar desbalanceos.
- si el eje del cultivador/aireados se encuentra sujeto correctamente y bien asegurado.
- si el cable que une el motor con la combinación conmutador – enchufe está dañado. Hacer cambiar cables dañados inmediatamente en un taller especializado.

Los repuestos y los accesorios debe cumplir con los requerimientos determinados por el fabricante.

Utilice por ello exclusivamente repuestos y accesorios originales o aquellos aprobado por el fabricante. Hacer ejecutar las reparaciones exclusivamente por un taller especializado.

Durante el trabajo con la máquina

Durante el trabajo con o en el aparato deberá usar indumentaria de trabajo adecuada como por ej.:

- calzado seguro,
- pantalones largos,
- vestimenta ceñida al cuerpo,
- protección para el oído,
- anteojos protectores.

La máquina sólo se deberá usar en el estado técnico descrito y en el que es suministrada por el fabricante.

Antes de efectuar trabajos en la máquina

Para evitar lesiones y antes de realizar cualquier trabajo en el equipo (p. ej. de mantenimiento y de ajuste)

- detener el motor,
- esperar a que todas la partes móviles se hayan parado,
- desconectar el enchufe de red,
- dejar que el motor se enfríe (aprox. 30 minutos).

Luego del trabajo con el aparato

Siempre antes de abandonar el equipo

- desconectar el enchufe de red.

Prescripciones de seguridad

Figura 1

Peligro

Nunca utilice un equipo con los dispositivos de seguridad dañados o faltantes.

Compuerta de eyección (1)

La compuerta de eyección es un dispositivo de seguridad. La compuerta de eyección lo protege contra el sistema de corte y objetos lanzados por éste. El aparato sólo debe ser usado con la compuerta de eyección montada.

Estribo de conmutación (2)

El estribo de conmutación sirve para su seguridad, a fin de parar el motor y el sistema de corte en caso de una emergencia. No se debe intentar eliminar la función del mismo.

Símbolos en el aparato

En el aparato Ud. encuentra diversos símbolos en forma de etiquetas adhesivas. Aquí las explicaciones de estos símbolos:

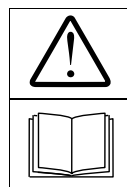

¡Atención! ¡Leer las instrucciones de funcionamiento antes de la puesta en marcha!



¡Mantener alejadas otras personas de la zona de peligro!

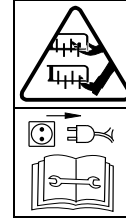

¡Desconectar el enchufe de red antes de realizar tareas en el sistema de corte!

¡Mantener alejados los dedos y los pies de la herramienta de corte!

Antes de efectuar ajustes o de limpiar el equipo o bien antes de controlar si el cable de conexión está enrollado, parar el equipo y desconectarlo de la red eléctrica. Mantener el cable de conexión alejado de las herramientas.

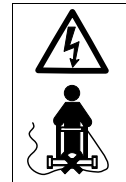

¡Mantener el conductor de alimentación alejado de las herramientas de corte!



¡Utilizar protección para la vista y el oído!

Mantenga siempre bien legibles estos símbolos sobre su aparato.

Símbolos en las instrucciones

En estas instrucciones se utilizan símbolos que señalan peligros o marcan advertencias importantes. Aquí las explicaciones de estos símbolos:

Peligro

Con este símbolo es Ud. advertido contra peligros relacionados con la ejecución de actividades y tareas descritas en las instrucciones, que pueden afectar a personas.

⚠ Atención

Se hace referencia a peligros relacionados con la actividad descrita y que pueden causar daños en el equipo.

i Advertencia

Marca informaciones importantes y consejos para el uso.

Advertencias respecto de la eliminación

¡Los residuos del embalaje, equipos radiados, etc. Deben eliminarse dando cumplimiento a las prescripciones locales correspondientes.



¡Equipos en desuso son materiales reciclables y no se deben eliminar conjuntamente con los residuos domiciliarios!

Por ello le pedimos ayudarnos con su aporte activo en la conservación de recursos y la protección del medio ambiente, entregando este equipo en los puntos de colección correspondientes, si los hubiere.

Montaje del equipo

Al final de estas instrucciones o bien en hoja adjunta, le mostramos en forma gráfica como puede montar su equipo en pocos pasos, dejándolo listo para su utilización.

Funcionamiento

El equipo se conduce a mano sobre la superficie a trabajar. El equipo recibe la alimentación de corriente a través del cable de conexión. El sistema de corte se acciona a través del motor eléctrico. La profundidad de trabajo se ajusta mediante un sistema de regulación central.

Airear el césped:

El sistema de corte gira circularmente, cortando la capa formada por musgos, líquenes y maleza, transportando la sustancia cultivada hacia el dispositivo de colección de césped o bien al exterior.

Durante el corte, las cuchillas correspondientes penetran en el suelo, logrando así que éste quede más mullido lo que conduce a una mejor aceptación de sustancias alimenticias por parte del césped.

Recomendamos cultivar el césped en la primavera (Abril/Mayo) y en el otoño (Octubre).

Aireado (con eje aireador opcional):

El sistema de corte (eje aireador) gira en forma circular y peina el césped, o bien airea superficies atacadas por el musgo. El musgo se ve lanzado hacia el exterior, o bien hacia el dispositivo de colección de césped. Durante el aireado, se rasga la superficie del suelo, lo que permite un mejor escurrido del agua y penetración del oxígeno.

Recomendamos airear durante la totalidad de la fase de crecimiento si hiciera falta.

Manejo**⚠ Peligro Descarga eléctrica**

- Utilice un conmutador diferencial de protección en su instalación eléctrica (= corriente de activación máxima de 30 mA).
- Si cortara el cable de alimentación durante el cultivo, existe peligro de vida o de lesiones. Aléjese lentamente y con pasos pequeños del equipo. Desconecte el tomacorriente del enchufe de red. Cuide que el cable nunca se encuentre en la zona de trabajo durante el cultivo.

Accidente

- Nunca deben encontrarse personas y especialmente niños o animales en las cercanías del equipo durante el trabajo de cultivo. Existe peligro de lesiones debido a piedras u otros objetos lanzados.

Vuelco

- Conduzca el aparato sólo a paso de hombre.
- Durante el cultivo en pendientes pronunciadas el aparato puede volcar y Ud. puede lastimarse. Conduzca el equipo siempre en forma oblicua a la pendiente. Nunca hacia arriba o hacia abajo. Nunca cultive pendientes con una inclinación superior al 20%.
- Se especialmente cuidadoso durante los cambios de dirección y cuide siempre de estar firmemente parado.
- Proceda con especial cuidado cuando tire el equipo hacia atrás, en dirección a su persona.
- Existe peligro de lesiones cuando se cultiva en zonas límite. Es peligros cultivar en la cercanía de bordes, cercos o pendientes pronunciadas. Mantenga las distancias de seguridad durante el cultivo.
- Al cultivar el césped húmedo, el aparato puede deslizarse debido a una menor adhesión en el suelo, provocándole una caída. Cultive el césped sólo si está seco.
- Trabaje sólo con luz del día o con la iluminación artificial suficiente.

Lesiones

- Debe conservarse siempre la distancia de seguridad dada por los largueros guía respecto de la herramienta giratoria.
- La zona de trabajo del operario se encuentra detrás del larguero guía durante la totalidad del funcionamiento.
- Nunca acerque pié o manos a o debajo de piezas que están girando.
- No se pare delante el canal de eyección durante el arranque del equipo.
- El sistema de corte gira inercialmente por unos segundos después de parar el motor. Mantener pies y manos alejadas de las mismas.

- Pare el motor,
 - antes de volcar el equipo,
 - para su transporte sobre superficies libres de césped.
- Pare el motor y desconecte el enchufe,
 - antes de eliminar obturaciones o bloqueos en el sistema de eyección;
 - antes de controlar, limpiar, ajustar o realizar trabajos en la cultivadora;
 - cuando ocurrió un impacto con un cuerpo extraño. Controlar si la cultivadora sufrió daños y acudir a un taller especializado en caso afirmativo.
 - en caso que el equipo comience a vibrar de forma des acostumbrada. Controle inmediatamente el equipo.
- Nunca levante o lleve un equipo con el motor en marcha. Desconectar antes el enchufe de red del tomacorriente.
- Usted o terceros pueden lesionarse con objetos lanzados, cuando quita el dispositivo de colección de césped. Nunca vacíe el dispositivo de colección de césped con el motor en marcha. Primeramente desconecte el aparato.
- Controle el terreno sobre el cual va a trabajar con el aparato y retire todos los objetos que puedan ser tomados y lanzados por el mismo.
- En caso que el sistema de corte colisione con un cuerpo extraño (p. ej una piedra) o bien si el equipo comienza a vibrar de forma des acostumbrada: parar inmediatamente el motor y desconectar el enchufe de red. Hacer controlar el equipo por un taller especializado con el fin de determinar eventuales daños antes de proseguir con el uso.

- El equipo nunca debe hacerse arrancar, cuando ambas ruedas delanteras se encuentran en posición de trabajo. El sistema de corte se encuentra en contacto con el suelo y el equipo se puede poner en movimiento.
- No utilizar el equipo durante condiciones meteorológicas adversas como p. ej. la lluvia o tormentas.

Tropiezos

- Durante los cambios de dirección puede tropezar sobre el cable, causándose lesiones. Conduzca el cable de modo que nunca se encuentre en la zona de tránsito o de cultivado.
- Conduzca el aparato sólo a paso de hombre.

Daños en el aparato

- Las piedras, las ramas dispersas u otros objetos pueden conducir a daños en el equipo o en su modo de funcionamiento. Aleje objetos sólidos de la zona a trabajar antes de comenzar con la tarea.
- Hacer funcionar la máquina sólo en estado impecable. Efectúe un control visual antes de cada uso. Controle especialmente los dispositivos de seguridad, los elementos eléctricos, cables que conduzcan corriente y atomilladuras a fin de determinar daños y un correcto ajuste. Reemplace las partes dañadas antes de la puesta en marcha.
- Hacer funcionar el equipo solamente sobre superficies de césped corto y seco. La longitud máxima del césped debería ser de aprox. 4 a 5 cm.

i Tiempos de funcionamiento

Tenga en cuenta las prescripciones nacionales y comunales respecto de los horarios de trabajo (si hace falta, consúltelos en la entidad pertinente).

i Indicaciones de posición

Cuando hacemos indicaciones de posición en el aparato, (por ej.: derecha, izquierda) siempre partimos del larguero de manejo en la dirección de marcha del aparato.

1. Enganche del dispositivo de colección de césped (opcional según el modelo)

Figura 2

- Levantar la compuerta de eyección y enganchar el dispositivo de colección de césped.

2. Ajuste de la profundidad de trabajo

Figura 3

! Atención

Para la puesta en marcha primaria, debe estar correctamente ajustada la altura de trabajo. La palanca de ajuste de la altura debe colocarse solamente en la primera posición (posición 1).

i Advertencia

Debido al desgaste de las cuchillas/espulones aireadores, se hace necesario un reajuste de la profundidad de trabajo. Se logra una profundidad de trabajo suficiente, si las cuchillas/espulones aireadores de la herramienta de corte penetran de 2 a 3 mm en el suelo. Una profundidad de trabajo excesiva puede sobrecargar el equipo, originando daños en el mismo. Por ello aconsejamos cuidar que la profundidad de trabajo se ajuste correctamente.

- Ajustar la palanca de ajuste de altura (según la versión) de forma adecuada al desgaste. Los ajustes **2, 3, 4** solo se hacen necesarios ocurrido un desgaste de las cuchillas/espulones aireadores. Ajustar a mayor profundidad, según el desgaste, comenzando por **2**.

3. Cable de conexión

Figura 4

- Sujetar el cable en la descarga de tracción correspondiente.
- Conectar el cable de red primero en la combinación conmutador – enchufe y luego a la red 230 V.

4. Arranque del motor



Peligro

Mantener alejadas/os pies y manos del sistema de corte.

Figura 5

- Para el equipo sobre una superficie plana con césped preferentemente corto o escaso.
- Inclinar el equipo hacia atrás, de modo que las dos ruedas delanteras queden libres (figura 5a), o bien colocar la palanca de transporte en la posición en equipos que la posean, a fin de que el eje de las cuchillas no toque el piso (figura 5b).
- Presionar el pulsador de traba (figura 5c).
- Tirar del estribo de conmutación y sostenerlo, soltar ahora el pulsador de traba (figura 5c).
- Hacer descender el equipo lentamente hasta que las ruedas delanteras toquen el suelo, o bien correr la palanca de transporte hacia adelante (según la versión), hasta lograr la posición .

Advertencia

Cuando el sistema de corte entra en contacto con el suelo el equipo puede ponerse en movimiento.

5. paro del motor

- Soltar el estribo de conmutación (figura 8a).

El motor y el sistema de corte se paran en breves instantes.

6. Cultivado/aireado

Figura 6

- Hacer arrancar el motor según se indicara.

- Conducir el aparato en trayectorias paralelas.
- Extender el cable de conexión en espiras amplias hacia el equipo.

7. Quitar el dispositivo de colección de césped y vaciarlo (opcional según el modelo)

Figura 7

- Soltar el estribo de conmutación y esperar a que el motor se pare.
- Levantar la compuerta de eyección y desenganchar el dispositivo de colección de césped.
- Vaciar el contenido.

8. Trabajar sin dispositivo de colección de césped

Si Ud. quita el dispositivo de colección de césped, la compuerta de eyección se rebate hacia abajo. Trabajando sin colector, el césped cortado es eyectado directamente hacia abajo.

9. Luego de finalizado el trabajo

- Parar el motor.
- Desconectar el enchufe de red y aquél en el equipo.
- Vaciar el dispositivo de colección de césped.
- Espere a que el motor se enfríe (aprox. 30 minutos), antes de limpiar el equipo, efectúe el mantenimiento, lo estacione o lo pare por tiempo prolongado.

10. Montaje del eje aireador (opcional según el modelo)

Este paso de trabajo se describe en el párrafo «Limpieza/Mantenimiento».

Advertencias para el cultivado/aireado

Para lograr que la zona de las raíces del césped se airee intensamente en la primavera y el césped joven pueda crecer sano, es necesario cultivar el césped más seguido en esa estación que en el verano.

Cultivado del césped

- más seguido en primavera,
- en verano según necesidad,
- en césped con mucha sombra, cultivar más seguido también en verano.

Aireado del césped

- si hiciera falta, durante la totalidad de la fase de crecimiento.

Cultivar/airear el césped solamente si presenta una longitud de hasta 4 cm. Si el césped ha excedido esta longitud debería ser cortado antes del cultivado/aireado.

Riegue y abone el césped en las superficies trabajadas, para que el césped pueda crecer más rápidamente.

Transporte



Atención

El sistema de corte y el aparato pueden dañarse si Ud. conduce el aparato con el motor detenido sobre caminos consolidados, por ejemplo. Evitar todo contacto del sistema de corte con el suelo. Conducir el equipo siempre en posición inclinada, rodando exclusivamente sobre las ruedas posteriores (figura 8c) o bien, si las ruedas delanteras se encuentran en la posición de transporte (figura 8b). Nunca lleve el equipo sin haber desconectado antes el cable de red.

Colocar las ruedas delanteras en posición de transporte (según la versión)

Figura 8b

- Colocar la palanca de transporte (1) hacia atrás en la posición .
- o bien
- Colocar la palanca de ajuste de altura (2) hacia atrás en la posición .

Trayectos cortos a mano

- Parar el motor.

- Inclinar el equipo ligeramente hacia atrás, de modo que las dos ruedas delanteras queden libres (figura 8c), o bien colocar las ruedas en posición de transporte, a fin de que el sistema de corte no toque el suelo (figura 8b).
- Empujar el equipo.

Mediante un vehículo

Atención

- Asegure el aparato adecuadamente contra desplazamientos involuntarios cuando lo transporta sobre o dentro de un vehículo.
- No presionar o retorcer el cable entre el motor y la combinación conmutador-enchufe.

Figura 9

- Para facilitar el guardado, Ud. puede plegar el larguero de manejo.

Limpieza/Mantenimiento

Peligro

Para protegerse contra lesiones, antes de todo trabajo en el equipo

- detener el motor,
- esperar a que todas las partes móviles se hayan parado,
- desconectar el enchufe de red,
- dejar que el motor se enfríe (aprox. 30 minutos).

Mantenimiento

Peligro

A fin de proteger contra lesiones debidas al sistema de corte durante tareas con él relacionadas, tales como recambio o afilado o bien asiento del afilo de cuchillas individuales o espolones de aireado, hacerlas efectuar exclusivamente por un taller especializado (se requiere de herramientas especiales).

Cambie cables de conexión quebradizos o dañados.

Una vez por temporada

- Engrase los puntos de articulación y el resorte giratorio en la compuerta de eyección.
- Haga realizar un control y un mantenimiento en un taller especializado cuando termine la temporada.

Limpieza

Atención

- No salpicar el equipo con agua ya que de lo contrario pueden dañarse las partes eléctricas.
- Limpie el aparato después de cada uso. La suciedad provoca daños en el material y en el funcionamiento.

Limpieza del equipo

Peligro

Ud. puede lesionarse al manipular el sistema de corte. Use guantes de trabajo para protegerse.

Trate siempre de limpiar el aparato inmediatamente después del cultivado.

- Estacionar el equipo siempre sobre suelo firme y asegurarlo para que no pueda rodar.
- Volcar el equipo hacia adelante.
- Limpiar la zona del sistema de corte y el dispositivo de colección de césped mediante un cepillo, un escobillón o un trapo.
- Parar el aparato sobre sus ruedas y eliminar todos los vestigios visibles de césped y de suciedad.

Limpieza del dispositivo de colección de césped

La limpieza se facilita mucho si se realiza inmediatamente después del cultivado.

- Quitar el dispositivo de colección de césped y vaciarlo.
- El dispositivo de colección de césped puede limpiarse mediante un chorro de agua proveniente de una manguera para jardines.
- Dejar secar completamente el dispositivo de colección de césped antes de volver a usarlo.

Cambio del cultivador/eje aireador

Peligro

Ud. puede lesionarse al manipular el sistema de corte. Use guantes de trabajo para protegerse.

Atención

Utilizar exclusivamente cultivadores/ejes aireadores originales, confeccionados por el fabricante.

Figura 10

- Parar el motor.
- Desconectar el enchufe de red y aquél en el equipo.
- Desmontaje del dispositivo de colección de césped (opcional).
- Inclinar el equipo hacia atrás.
- Desmontaje el eje cultivador (a) o bien del eje aireador (b):
 - Tirar el estribo de sujeción (c) hacia afuera y girarlo 90° hacia la derecha (hacia el eje).
 - Desplazar el eje completo totalmente hacia la izquierda, extrayéndolo del soporte (d) y quitarlo hacia abajo.
- Montaje del eje cultivador (a) o bien del eje aireador (b):
 - Tirar el estribo de sujeción (c) hacia afuera y girarlo 90° hacia la derecha (hacia el eje).
 - Colocar el eje completo desde abajo atrás en el soporte (d) desplazarlo luego totalmente hacia la derecha al interior del soporte (d) y colocar luego el receptáculo hexagonal (e) (llevándolos hasta el tope).
 - Girar el estribo de sujeción (a) 90° y dejarlo que se trabe en la abertura (f). ¡Cuidar que se trabe correctamente!
- Controlar el asiento correcto del eje cultivador/aireador.

Paro por tiempo prolongado

Atención

Daños materiales en la máquina. Guarde la máquina en un recinto seco y limpio. Proteja el equipo siempre contra la oxidación durante un paro prolongado por ejemplo durante el invierno.

Terminada la temporada o si no utiliza el aparato durante más de un mes:

- Limpiar el aparato y el dispositivo de colección de césped,
- Fregar todas las partes metálicas con un paño impregnado en aceite o pulverizar con aceite (aceites libres de resinas).
- Rebatir el larguero de manejo y depositar el equipo en un ambiente adecuado.

Garantía

En cada país tienen validez las disposiciones de garantía emitidas por nuestra firma o por el importador. Los fallos en el funcionamiento de su aparato los reparamos de forma gratuita, siempre que hayan sido ocasionados por fallos en el material o en la producción. En caso de hacer uso de la garantía, diríjase a su vendedor o a nuestro representante más próximo a su domicilio.

Reconocimiento de fallos y su solución

Las perturbaciones en el funcionamiento de su equipo, muchas veces tienen causas simples, que debería conocer y que, en parte, puede solucionar usted mismo. En caso de dudas, su comerciante especializado le ayudará gustosamente.

Fallo	Causas posibles	Solución
El motor no arranca.	El fusible domiciliario fue sobrecargado.	Activar el fusible, utilizando eventualmente un fusible de mayor intensidad o hacerlo instalar por personal especializado.
	Cable de alimentación no conectado o defectuoso.	Controlar el cable, cambiándolo si hiciera falta o hacerlo reparar por personal especializado.
	Combinación conmutador – enchufe defectuosa.	Hacer reparar en un taller especializado.
El motor zumba pero no arranca.	Cultivadora en posición de trabajo.	Parar la cultivadora sobre una superficie con césped corto, volcando el equipo hacia atrás durante el arranque, de modo que las ruedas delanteras giren libremente.
	Sistema de corte bloqueado	Desconectar el enchufe de red y eliminar la causa del bloqueo.
El motor se para de repente.	El enchufe se ha aflojado.	Controlar el cable, verificando que esté enganchado en la descarga de tracción, volver a conectar el enchufe.
	La protección de sobrecarga se ha activado.	Desconectar el enchufe de red, eliminar la obturación en la eyección, esperar aprox. 10 min. y volver a conectar.
Ruidos inusuales (traqueteo, matraqueo, cencerreo).	Hay tornillos, tuercas u otros elementos de sujeción sueltos.	Sujetar las piezas, si los ruidos perduran, consultar un taller especializado

Fallo	Causas posibles	Solución
Trepidaciones, Vibraciones.	Sistema de corte dañado y/o torcido.	Parar inmediatamente el motor. Hacer cambiar el sistema de corte en un taller especializado
	Sujeción del motor floja.	Parar inmediatamente el motor. Hacer sujetar el motor en un taller especializado.
Merma en la velocidad de giro.	Profundidad de trabajo demasiado grande.	Seleccionar la profundidad de trabajo recomendada.
	Césped demasiado alto.	Cortar el césped antes de cultivar.
	Canal de eyección obstruido.	Desconectar el enchufe de red y eliminar la obturación.
Mal resultado de cultivado.	Profundidad de trabajo muy pequeña.	Aumentar la profundidad de trabajo.
	Sistema de corte gastado.	Hacer cambiar el sistema de corte en un taller especializado.
El producto del cultivado permanece en el suelo. El dispositivo de colección de césped no se llena.	El dispositivo de colección de césped está lleno.	Parar la cultivadora, vaciar el dispositivo de colección para el césped o bien limpiar las rendijas de ventilación del mismo.
	Canal de eyección obstruido.	Desconectar el enchufe de red y eliminar la obturación.

Innehåll

För din säkerhet	49
Montering av maskinen	50
Funktion	50
Handhavande	51
Anvisningar för vertikal- skärning/luftning	52
Transport	52
Underhåll/Rengöring	53
Driftstopp	53
Garanti	54
När det blir fel på maskinen	54

Uppgifter på typskylten

Dessa uppgifter är mycket viktiga för senare identifiering vid reservdelsbeställning och för kundtjänsten. Maskinens typskylt sitter i närheten av motorn. Anteckna alla uppgifter från typskylten på din maskin i fältet här nedan.

Dessa och andra uppgifter om maskinen återfinnes i den separata CE-försäkran om överensstämmelse, vilken är en beståndsdel av denna bruksanvisning.

Bilder

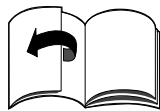

Vik ut bildsidorna i bruksanvisningens början.

I denna bruksanvisning beskrivs olika modeller. Grafiska framställningar kan i detaljer avvika från den köpta maskinen.

För din säkerhet

Rätt användning av maskinen

Denna maskin är uteslutande avsedd för användning

– enligt de i denna bruksanvisning angivna beskrivningarna och säkerhetsanvisningarna;

– som vertikalskäraren för vertikalskärning och luftning av gräsmattan omkring huset och i trädgårdar.

Varje annan användning gäller som icke avsedd. Icke avsedd användning leder till att garantin upphör att gälla och tillverkaren ikläder sig inget ansvar för följderna. Användaren ansvarar för alla skador som uppstår på andra och deras egendom.

Egenmäktiga förändringar på maskinen utesluter tillverkarens ansvar för skador som resulterar av detta.

Beakta säkerhets- och användningsanvisningar

Läs som användare noggrant igenom denna bruksanvisning innan maskinen tas i bruk första gången. Handla därefter och förvara bruksanvisningen för senare användning. Låt aldrig barn eller andra personer som inte läst bruksanvisningen använda maskinen.

Överlämna bruksanvisningen till den nya ägaren vid ägarbyte.

Allmänna säkerhetsanvisningar

I detta avsnitt hittar du allmänna säkerhetsanvisningar. Varningar beträffande maskinens enskilda delar och funktioner eller verksamheter återfinns på resp plats i denna anvisningen.

Före arbetet med maskinen

Personer som använder maskinen får inte vara påverkade av rusningsmedel som t.ex. alkohol, droger eller läkemedel.

Personer under 16 år får ej använda maskinen – lokala bestämmelser kan fastställa användarens minimiålder.

Denna maskin är ej avsedd för att användas av personer (inkl barn) med begränsad fysisk, sensorisk eller psykisk förmåga eller med bristande erfarenhet och/eller kunskaper såvida inte de övervakas av en för deras säkerhet ansvarig

person eller av denna instruerats om hur maskinen ska användas.

Barn bör övervakas för att säkerställa att de inte leker med maskinen.

Gör dig före start förtrodd med alla anordningar och manöverorgan liksom deras funktion.

Använd utomhus endast därför godkända och på motsvarande sätt markerade anslutningskablar, t.ex. H07RN – F 3 x 1,5 mm² (max 50 m).

Anslutningskablabarnas kopplingsdon måste vara stänkvattenskyddade och av gummi eller med gummiöverdrag. Kontrollera för varje användning om anslutningskablabarna är skadade, bräckliga eller tilltrasslade.

Koppla för detta ändamål från maskinen och dra ut nätkontakten. Använd endast anslutningskablar som är i felfritt tillstånd.

Låt en skadad kabel omgående bytas ut i en fackverkstad.

Kontrollera före användning,

– att gräsuppsamlaren fungerar och utkastarluckan sluter riktigt. Ersätt omgående skadade, slitna eller saknade delar.

– om skärverktyg, fästbultar och hela skäraggregatet är slitet eller skadat. För att utesluta obalans får slitna eller skadade delar endast bytas ut satsvis av fackverkstad.

– om vertikalskärar-/luftaraxeln är riktigt och säkert monterad.

– om kabeln mellan motor och omkopplar-/kontaktkombinationen är skadad. Låt en skadad kabel omgående bytas ut i en fackverkstad.

Reservdelar och tillbehör måste uppfylla tillverkarens fastlagda krav.

Använd därför endast originalreservdelar och originaltillbehör eller av tillverkaren godkända reservdelar och tillbehör. Reparationer får endast utföras av fackverkstad.

Under arbetet med maskinen

Vid arbeten med eller på maskinen måste du bära motsvarande arbetskläder, som t.ex.:

– säkerhetsskor,

- långbyxor,
- åtsittande kläder,
- hörselskydd,
- skyddsglasögon.

Använd maskinen endast i av tillverkaren föreskrivet och levererat tekniskt tillstånd.

Före alla arbeten på denna maskinen

Som skydd mot skador måste före alla arbeten (t.ex. underhåll och inställning) följande åtgärder vidtas

- stäng av motorn,
- vänta tills alla rörliga delar står helt stilla,
- dra ut nätkontakten,
- låt motorn svalna (ca 30 minuter).

Efter arbetet med maskinen

Alltid innan du lämnar maskinen

- dra ut nätkontakten.

Säkerhetsanordningar

Bild 1

Fara

Använd aldrig maskinen med skadade eller ej monterade säkerhetsanordningar.

Utkastarlucka (1)

Utkastarluckan är en säkerhetsanordning. Den skyddar dig mot skador genom skärmekanismen eller utslungade fasta föremål. Maskinen får endast användas med utkastarluckan monterad.

Kopplingsbygel (2)

Kopplingsbygeln är till för din säkerhet för att i nödfall stoppa motorn och skärmekanismen. Den får ej sättas ur funktion.

Symboler på maskinen

På maskinen finns klistermärken med olika symboler. Förklaring av symboler:

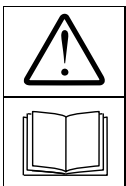

OBS! Läs bruksanvisningen före driftstart!



Håll tredje person borta från det farliga området!

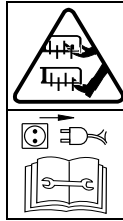

Dra ut nätkontakten före arbeten på skärverktygen! Håll fingrar och fötter borta från skärverktygen! Stäng av maskinen och dra ut nätkontakten före inställning eller rengöring av maskinen eller innan det kontrolleras om anslutningskabeln är tilltrasslad eller skadad. Håll anslutningskabeln borta från verktygen.

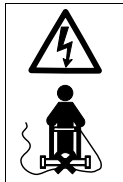

Håll anslutningsledningen borta från skärverktygen!



Använd ögon- och hörselskydd!

Håll alltid dessa symboler på maskinen i ett läsbart tillstånd.

Symboler i bruksanvisningen

I denna bruksanvisning används symboler för att påpeka faror eller markera viktiga hänvisningar. Förklaring av symboler:

Fara

Hänvisar till de risker som är förknippade med den beskrivna verksamheten och vid vilken personskada kan uppstå.

OBS

Hänvisar till de risker som är förknippade med den beskrivna verksamheten och vid vilken skada på maskinen kan uppstå.

Hänvisning

Markerar viktiga informationer och användningstips.

Skrotningsanvisning

Förpackningsrester, förbrukade maskiner osv ska hanteras enligt lokala föreskrifter.

 **Förbrukade elektriska apparater består av återvinningsbart material och får därför ej kastas i hushållssoporna!**

Därför ber vi att du stöder oss och lämnar ett aktivt bidrag till att spara på resurserna och skydda miljön genom att lämna in maskinen på en återvinningscentral – såvida sådan finns.

Montering av maskinen

I slutet av bruksanvisningen eller som bilaga visar vi i bildform hur du med ett par handgrepp monterar maskinen och gör den driftberedd.

Funktion

Maskinen körs manuellt över den gräsyta som ska bearbetas. Maskinen försörjs med ström via anslutningskabeln. Skär mekanismen drivs av en elmotor. Arbetsdjupet bestäms centralt via höjdställningen.

Vertikalskärning:

Skärmekanismen roterar och skär av det fittliknande skikt som bildats av mossa, revorm och ogräs och kastar ut materialet eller samlar upp det i gräsuppsamlaren.

Under skärningen tränger skärknivarna in i marken och ser till att denna luckras upp och förbättrar gräsmattans näringsupptagning.

Vi rekommenderar att gräsmattan vertikalskärs under våren (april/maj) och hösten (oktober).

Luftning (med tillvald luftaxel):

Skärmekanismen (luftaxeln) roterar och kammar gräsmattan resp river upp mossan i den.

Den avlägsnade mossan slängs ut eller samlas upp i gräsupsamlaren. Under luftningen luckras markytan upp så, att vatten lättare kan absorberas och att syreupptagningen underlättas.

Vi rekommenderar att vid behov lufta gräsmattan under hela tiden som gräset växer.

Handhavande



Fara Elektriska stötar

- Använd en personskyddsbrytare vid ditt nätuttag (= jordfelsbrytare med max 30 mA utlösningssström).
- Om kabeln kapas under vertikalskärning uppstår fara för liv och lem. Avlägsna dig långsamt med små steg från maskinen. Dra ut kontakten ur uttaget. Se vid vertikalskärning till att anslutningskabeln aldrig kommer in i skärområdet.

Olyckor

- Personer, särskilt barn, eller djur får aldrig uppehålla sig i närheten av maskinen under vertikalskärning. Risk för skada genom utslungade stenar eller andra föremål.

Fall

- Kör inte maskinen fortare än att du själv hinner gå med den.
- Vid vertikalskärning på branta sluttningar kan maskinen välta och du ta skada. Kör maskinen endast tvärs mot sluttningen, aldrig uppåt eller nedåt. Vertikalskär ej på sluttningar med mer än 20% lutning.
- Var särskilt försiktig vid ändring av körriktningen och se till att du alltid står stadigt.
- Var särskilt försiktig när du drar maskinen baklänges mot dig.
- Vid vertikalskärning i gränsområden uppstår risk för skador. Vertikalskärning i närheten av kanter, häckar eller branta sluttningar är farligt. Iaktta säkerhetsavståndet vid vertikalskärning.

- Vid vertikalskärning av fuktigt gräs kan maskinen halka på grund av minskat grepp och du kan ramla. Vertikalskär endast när gräset är torrt.
- Arbeta endast vid dagsljus eller med tillräcklig artificiell belysning.

Personskador

- Säkerhetsavståndet till det roterande verktyget, som är definierat av styrstången, måste alltid beaktas.
- Under drift är användarens arbetsområde bakom styrstången.
- För aldrig händer eller fötter till eller under roterande delar.
- Stå aldrig framför utkastaröppningen när maskinen startas.
- Skärverktyget fortsätter att rotera några sekunder efter det att motorn stängts av. Håll händer och fötter på avstånd.
- Stoppa motorn,
 - innan du lutar maskinen,
 - för transport över andra ytor än gräs.
- Stäng av motorn och dra ut nätkontakten
 - innan du avlägsnar tilltappningar och blockeringar från utkastet;
 - före kontroll, rengöring, inställning av vertikalskäraren och innan du utför arbeten på maskinen;
 - när ett främmande föremål träffats. Undersök vertikalskäraren avseende skador och vid skador uppsök fackverkstad;
 - om maskinen börjar vibrera ovanligt starkt. Kontrollera maskinen genast.
- Lyft eller bär aldrig maskinen när motorn är igång. Dra först ut nätkontakten ur uttaget.
- När gräsupsamlaren tas av kan du eller andra ta skada genom utslungat material eller främmande föremål. Töm aldrig gräsupsamlaren när motorn är igång. Slå från maskinen.
- Kontrollera den areal som maskinen ska användas på och avlägsna alla föremål som kan

- fångas upp och slungas iväg.
- Om skärverktyget träffar ett föremål (t.ex. en sten) eller om maskinen plötsligt börjar vibrera på ett ovanligt sätt: Stäng genast av motorn och dra ut nätkontakten. Låt en fackverkstad undersöka maskinen innan den används igen.
- Starta aldrig maskinen när båda framhjulen står i arbetsläge. Skärmekanismen berör marken och maskinen kan sätta sig i rörelse.
- Använd ej maskinen vid dåligt väder som t.ex. vid risk för regn eller åska.

Snubbla

- Vid vändning av maskinen kan du snubbla över anslutningskabeln och skada dig. För alltid kabeln så, att den aldrig kan komma in i gång- och vertikalskärningsområdet.
- Kör inte maskinen fortare än att du själv hinner gå med den.

Maskinskador

- Stenar, grenar eller liknande föremål kan skada maskinen eller dess funktion. Avlägsna fasta föremål från arbetsområdet före varje användning.
- Använd maskinen endast i felfritt tillstånd. Okulärbesiktiga maskinen före varje drift. Kontrollera särskilt att säkerhetsanordningarna, elektriska manöverorgan, strömförande kablar och skruvförband är utan skador och sitter fast ordentligt. Byt ut skadade delar före drift.
- Använd endast maskinen på en kortklippt och torr gräsyta. Gräslängden bör ligga mellan 4 och 5 cm.

Tillåtna arbetstider

Beakta nationala/kommunala föreskrifter för användningstider (fråga behörig myndighet vid behov).

Positionsangivelser

Vid positionsangivelser på maskinen (t.ex. vänster, höger) utgår vi alltid från styrstången sett i maskinens arbetsriktning.

1. Hänga fast gräsuppsamlaren (tillval, beroende på modell)

Bild 2

- Lyft upp utkastarluckan och häng fast gräsuppsamlaren.

2. Ställa in arbetsdjupet

Bild 3

OBS

Första gången maskinen tas i bruk måste arbetsdjupet ställas in riktigt. Höjdställningsspaken får endast ställas in det första arbetsdjupsläget (läge 1).

Hänvisning

Eftersom knivarna/luftarspetsarna slits, är det nödvändigt att emellanåt justera arbetsdjupet.

Optimalt arbetsdjup är uppnått när skärverktygets knivar/luftarspetsar tränger in ca 2–3 mm i marken. För stort arbetsdjup kan överbelasta maskinen och förorsaka skador. Se därför till att du arbetar med rätt arbetsdjupsinställning.

- Ställ in höjdställningsspaken (beroende på utförande) motsvarande slitaget. Inställningarna **2, 3, 4** behövs endast när knivarna/luftarspetsarna slitits. Alltefter slitaget ställ in djupare stegvis och börja vid **2**.

3. Anslutningskabel

Bild 4

- Fäst anslutningskabeln på kabeldragavlastningen.
- Anslut nätkontakten först till omkopplar-/kontaktkombinationen på maskinen och därefter till ett 230 V-uttag.

4. Starta motorn

Fara

Håll händer och fötter borta från skärmekanismen.

Bild 5

- Ställ maskinen på en jämn yta med så kort resp så lite gräs som möjligt.

- Luta maskinen bakåt så, att båda framhjulen hänger fritt (bild 5a) resp hos maskiner med transportspak, ställ denna i läge **I**  så, att knivaxeln inte berör marken (bild 5b).
- Tryck på spärrknappen och håll den intryckt (bild 5c).
- Dra i och håll kopplingsbygeln, släpp spärrknappen (bild 5c).
- Sänk maskinen långsamt framåt så, att framhjulen åter vidrör marken resp ställ transportspaken (beroende på utförande) framåt i läget **0**  (bild 5b).

Hänvisning

Genom skärmekanismens markkontakt kan maskinen sättas i rörelse.

5. Stanna motorn

- Släpp kopplingsbygeln (bild 8a).

Motorn och skärmekanismen stannar efter kort tid.

6. Vertikalskärning/ Luftning

Bild 6

- Starta motorn på angivet sätt.
- Kör maskinen i parallella banor.
- Lägg ut anslutningskabeln i stora slingor till maskinen.

7. Ta av och tömma gräsuppsamlaren (Tillval, beroende på modell)

Bild 7

- Släpp kopplingsbygeln, vänta tills motorn står stilla.
- Lyft upp utkastarluckan och ta av gräsuppsamlaren.
- Töm innehållet.

8. Arbeta utan gräsuppsamlaren

Om du tar av gräsuppsamlaren fälls utkastarluckan ner. Vid arbeten utan gräsuppsamlaren kommer vertikalskuret material att kastas ut direkt nedåt.

9. När arbetet är färdigt

- Stanna motorn.

- Dra ut nätkontakten på maskinen och ur uttaget.
- Töm gräsuppsamlaren.
- Låt motorn svalna (ca 30 min) innan maskinen rengörs, underhålls, ställs in för förvaring eller läggs ner.

10. Montering av luftaraxel (Tillval, beroende på modell)

Detta arbetsmoment beskrivs i avsnittet "Underhåll/Rengöring".

Anvisningar för vertikalskärning/luftning

För att gräsmattans rotområdet luftas starkare på våren och det nya gräset kan växa bra ska gräsmattan vertikalskäras oftare vid denna tiden än på sommaren.

Vertikalskärning av gräsmattan

- oftare på våren,
- på sommaren vid behov,
- om gräsmattan ligger i skugga, oftare även på sommaren.

Luftning av gräsmattan

- vid behov under hela tiden som gräset växer.

Vertikalskär/lufta gräsmattan endast vid en gräslängd upp till 4 cm. Om gräset har vuxit över denna längd, bör gräsmattan klippas innan den vertikalskär/luftas.

Vattna och gödsla de bearbetade ytorna för att gräset snabbare ska återväxa.

Transport

OBS

Skärmekanismen och maskinen kan skadas om du kör maskinen t.ex. över hårda ytor med motorn avstängd.

Undvik varje markkontakt av skärmekanismen. Kör alltid maskinen i lutat läge och endast på bakhjulen (bild 8c) resp när framhjulen står i transportläge (bild 8b). Lyft eller bär aldrig maskinen utan att dessförinnan ha dragit ut nätkontakten.

Ställa framhjulen i transportläge (beroende på utförande)

Bild 8b

- Ställ transportspaken (1) bakåt i läge .

eller

- ställ höjdställningsspaken (2) bakåt i läge T

Korta sträckor för hand

- Stanna motorn.
- Luta maskinen något bakåt så, att framhjulen hänger fritt (bild 8c) resp ställ framhjulen i transportläge så, att skärmekanismen inte berör marken (bild 8b).
- Skjut maskinen.

Med ett fordon

OBS

- Säkra maskinen noggrant vid transport på eller i ett fordon så att den inte kan rutscha oavsiktligt.
- Kläm inte fast och böj inte heller kabeln mellan motorn och omkopplar-/kontakt-kombinationen.

Bild 9

- Spara plats genom att fälla ihop styrstången.

Underhåll/Rengöring

Fara

Som skydd mot skador måste före alla arbeten på maskinen följande åtgärder vidtas

- stäng av motorn,
- vänta tills alla rörliga delar står helt stilla,
- dra ut nätkontakten,
- låt motorn svalna (ca 30 min).

Underhåll

Fara

Som skydd mot skador genom skärmekanismen får alla arbeten på detta, som t.ex. byte eller slipning av enskilda skärknivar/luftarspetsar, endast utföras av en fackverkstad (specialverktyg är nödvändigt). Byt ut bräckliga och skadade anslutningskablar.

En gång per säsong

- Smörj alla ledpunkter och vridfjädrar på utkastarluckan.
- Låt en fackverkstad se över och underhålla maskinen efter varje säsong.

Rengöring

OBS

- Spruta inte av maskinen med vatten, eftersom i så fall de elektriska delarna kan ta skada.
- Rengör maskinen efter varje drift. En inte rengjord maskin kan leda till material- och funktionsskador.

Rengöring av maskinen

Fara

Vid arbetet på skärmekanismen kan du skada dig. Använd arbetshandskar för din skydd.

Rengör helst maskinen direkt efter vertikalskäringen.

- Ställ alltid maskinen på ett fast underlag och säkra den så att den inte kan rulla bort.
- Luta upp maskinen framåt.
- Rengör skärkammaren och utkastarluckan med borste eller lapp.
- Ställ maskinen på hjulen och avlägsna alla synliga gräs- och smutsrester.

Rengöring av gräsuppsamlaren

Rengöring är lättast direkt efter vertikalskäringen.

- Ta av gräsuppsamlaren och töm den.
- Gräsuppsamlaren kan rengöras med en kraftig vattenstråle från trädgårdsslangen.
- Låt gräsuppsamlaren torka ordentligt innan den används nästa gång.

Byte av vertikalskärar-/luftaraxeln

Fara

Vid arbeten på skärmekanismen kan du skada dig. Använd arbetshandskar för din skydd.

OBS

Använd endast originala och av tillverkaren godkända vertikalskärar-/luftaraxlar.

Bild 10

- Stanna motorn.
- Dra ut nätkontakten på maskinen och ur uttaget.
- Ta av gräsuppsamlaren (tillval).
- Luta maskinen bakåt.
- Demontering av vertikalskäraraxel (a) resp luftaraxel (b):
 - Dra ut hållbygeln (c) och vrid den 90° åt höger (mot axeln).
 - Skjut hela axeln helt åt vänster ur fästet (d) och ta av den nedåt.
- Montering av vertikalskäraraxel (a) resp luftaraxel (b):
 - Dra ut hållbygeln (c) och vrid den 90° åt höger (mot axeln).
 - Sätt in hela axeln underifrån bakom fästet (d) och skjut in den därefter helt åt höger i fästet (d) och den sexkantiga hållaren (e) (till anslaget).
 - Vrid hållbygeln (a) 90° och låt den snäppa fast i öppningen (f). Se till att den snäpper fast riktigt!
- Kontrollera att vertikalskärar-/luftaraxeln sitter riktigt.

Driftstopp

OBS

Materialsador på maskinen. Förvara maskinen endast i rena och torra rum. Skydda maskinen vid längre förvaring, t.ex. under vintern, i varje fall mot rost.

Efter säsongen eller om maskinen inte ska användas längre än en månad:

- Rengör maskinen och gräsuppsamlaren,
- Torka av alla metalldelar med en inolja lapp (hartsfri olja) eller spreja dem med sprayolja för att skydda dem mot rost.
- Fäll ner styrstången och förvara maskinen i ett lämpligt rum.

Garanti

I varje land gäller våra eller importörens garantibestämmelser. Störningar på maskinen åtgärdar vi kostnadsfritt inom ramen för garantin, såvida orsaken är material- eller tillverkningsfel. Kontakta vid garantifall handlaren eller närmaste representant.

När det blir fel på maskinen

Störningar under driften av din vertikalskärare har ofta enkla orsaker som du bör känna till och delvis kan åtgärda själv. I tveksamma fall kontakta gärna din fackhandlare.

Problem	Möjlig(-a) orsak(-er)	Åtgärd
Motorn startar inte.	Hushållssäkringen överbelastad.	Koppla till säkringen, använd eventuellt ett starkare säkrat husuttag eller låt en fackman installera ett sådant.
	Anslutningskabeln ej ansluten eller defekt.	Kontrollera kabeln och anslut den, byt eller låt en fackman reparera den vid behov.
	Omkopplar-/kontakt-kombinationen är defekt.	Låt en fackverkstad reparera den.
Motor brummar, men går ej igång.	Vertikalskäraren i arbetsläge.	Ställ vertikalskäraren på en yta med kort gräs, luta för detta maskinen bakåt under start så, att båda framhjulen kan rotera fritt.
	Skärmekanismen blockerad.	Dra ut nätkontakten, åtgärda blockeringen
Motorn stannar plötsligt.	Kontakten sitter löst.	Kontrollera kabeln, se till att den sitter i kabel-dragavlastningen, stick in kontakten igen.
	Överbelastningsskyddet har utlösts.	Dra ut nätkontakten, avlägsna tilltappningen i utkastet, vänta ca 10 min, koppla maskinen till igen.
Ovanliga ljud (det skramlar, rasslar eller skallrar).	Skrubar, muttrar eller andra fästansordningar sitter löst.	Fäst delarna och, om ljuden kvarblir: Uppsök fackverkstad.
Skakningar, vibrationer.	Skärmekanismen skadad, förböjt	Stäng genast av motorn. Låt en fackverkstad byta ut skärmekanismen.
	Motorn sitter löst.	Stäng genast av motorn. Låt en fackverkstad fästa motorn.
Varvtalet sjunker.	För stort arbetsdjup.	Välj rekommenderat arbetsdjup.
	För högt gräs.	Klipp gräsmattan före vertikalskärningen.
	Utkastarkanalen tilltäppt.	Dra ut nätkontakten, avlägsna tilltappningen.
Dåliga resultat av vertikalskärningen.	För litet arbetsdjup.	Ställ in större arbetsdjup.
	Skärmekanismen är sliten.	Låt en fackverkstad byta ut skärmekanismen.
Vertikalskuret material ligger kvar Gräsupsamlaren blir inte full.	Gräsupsamlare full, smutsig.	Stäng av vertikalskäraren, töm gräsups-samlaren resp rengör ventilationsspringorna i gräsupsamlaren.
	Utkastarkanalen tilltäppt.	Dra ut nätkontakten, avlägsna tilltappningen.

Indhold

For Deres egen sikkerheds skyld	55
Montering af maskinen	56
Funktion	57
Betjening	57
Henvisninger om vertikal-skæring/luftning	58
Transport	59
Vedligeholdelse/Rengøring	59
Opbevaring	60
Garanti	60
Lokalisering og afhjælpning af fejl	60

Angivelser på typeskiltet

Disse angivelser er meget vigtige for kundeservicen og for at kunne identificere maskinen ved bestilling af reservedele på et senere tidspunkt. Typeskiltet findes i nærheden af motoren.

Notér alle angivelser fra typeskiltet på Deres maskine i nedenstående kasse.

Disse og andre angivelser vedrørende maskinen findes på den separate CE-overensstemmelseserklæring, der er bestanddel af denne driftsvejledning.

Illustrationer

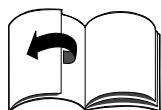

Fold billedsiderne forrest i betjeningsvejledningen ud.

I nærværende driftsvejledning beskrives forskellige modeller. Grafiske fremstillinger kan afvige i detaljerne fra den købte maskine.

For Deres egen sikkerheds skyld

Korrekt brug af maskinen

Denne maskinen er udelukkende beregnet til at blive brugt

- i overensstemmelse med de beskrivelser og sikkerhedsforskrifter, som fremgår af nærværende betjeningsvejledning;
- som vertikalskærer til vertikal-skæring og luftning af plænen omkring huset og i kolonihaven.

Enhver anden brug er ikke bestemmelsesmæssig.

En ikke bestemmelsesmæssig brug medfører, at garantien bortfalder og at producenten fraskriver sig ethvert ansvar. Brugeren hæfter for alle skader på tredjeperson og dennes ejendom.

Egenmægtige ændringer af maskinen udelukker producentens ansvar for deraf resulterende skader.

Overhold sikkerheds- og betjeningsforskrifterne

Læs som bruger af denne maskine nærværende driftsvejledning omhyggeligt igennem, før maskinen tages i brug for første gang. Følg disse anvisninger og opbevar dem for senere brug. Giv aldrig børn eller andre personer, der ikke kender denne betjeningsvejledning, lov til at benytte maskinen.

Sørg for, at betjeningsvejledningen følger med maskinen i forbindelse med et ejerskift.

Almindelige sikkerhedsforskrifter

I dette afsnit findes almindelige sikkerhedsforskrifter. Advarselsforskrifter, som specielt gælder enkelte maskindele, funktioner eller aktiviteter, findes på det pågældende sted i nærværende vejledning.

Før arbejdet med maskinen

Personer, som benytter maskinen, må ikke være påvirket af rusmidler som f.eks. alkohol, narkotika eller medikamenter.

Maskinen må ikke benyttes af personer under 16 år – lokale bestemmelser kan fastlægge brugerens mindstealder.

Denne maskine er ikke beregnet til at blive brugt af personer (incl. børn) med indskrænkede fysiske, sensoriske eller mentale evner eller som ikke råder over den tilsvarende erfaring og/eller viden, hvis de da ikke holdes under opsyn af en person, som er ansvarlig for deres sikkerhed eller som giver dem instruktioner om, hvordan maskinen skal bruges.

Der skal føres tilsyn med børn for at sikre, at de ikke leger med maskinen.

Gør Dem fortrolig med alle anordningerne og betjenings-elementerne samt disses funktioner, inden arbejdet påbegyndes.

Udendørs anvend kun hertil tilladte og tilsvarende mærket tilslutningskabler, f.eks. H07RN – F 3 x 1,5 mm² (maks. 50 m).

Forbindelsesdele og tilslutningskabler skal være stænkttætte og af gummi eller overtrukket med gummi. Kontrollér før hver brug om tilslutningskablerne er beskadiget, slidt eller snoet.

Sluk dertil for maskinen og træk netstikket ud. Anvend kun tilslutningskabler, der er i fejlfri tilstand. Et beskadiget kabel skal straks skiftes på et fagværksted.

Kontrollér før brug

- om græsfanget fungerer og udkastningsklappen lukker korrekt. Udskift omgående beskadigede, slidte eller manglende dele.
- om skæreredskab, fastgørelsesbolte og hele skæreenheden er slidt eller beskadiget. Slidte eller beskadigede dele skal udskiftes af et fagværksted kun sætvis for at undgå uligevægt.

- om vertikalskærer-/lufterakslen er monteret rigtigt og sikkert.
- om kablet mellem motor og kontakt-/stikkombination er beskadiget. Et beskadiget kabel skal straks skiftes på et fagværksted.

Reservedele og tilbehør skal opfylde de af producenten fastlagte krav.

Der må derfor kun anvendes originale reservedele og originalt tilbehør eller de af producenten godkendte reservedele og tilbehørsdele. Reparationer må udelukkende udføres af et fagværksted.

Under arbejdet med maskinen

Når der arbejdes med eller på maskinen, skal De bære tilsvarende arbejdsbeklædning som f.eks.:

- sikkerhedsfodtøj,
- lange bukser,
- tætsiddende beklædning,
- høreværn,
- beskyttelsesbriller.

Benyt kun maskinen i den af producenten foreskrevne og leverede tekniske tilstand.

Før alle arbejder på denne maskine

Til beskyttelse mod kvæstelser skal man, inden der foretages arbejder (f.eks. vedligeholdelses- og indstillingsarbejder) på denne maskine

- slukke for motoren,
- vente indtil alle bevægelige dele står helt stille,
- trække netstikket ud,
- lade motoren afkøle (ca. 30 minutter).

Efter arbejdet med maskinen

Altid før maskinen forlades

- skal netstikket trækkes ud.

Sikkerhedsanordninger

Billede 1

Fare

Benyt aldrig maskinen, med beskadigede eller uden anbragte sikkerhedsanordninger.

Udkastningsklap (1)

Udkastningsklappen er en sikkerhedsanordning. Den beskytter Dem imod kvæstelser fra skæreværket eller udslyngede faste genstande. Maskinen må kun benyttes med påmonteret udkastningsklap.

Koblingsbøjle (2)

Koblingsbøjlen tjener til Deres sikkerhed, for at stoppe motoren og skæreværket i nødstilfælde. Forsøg ikke at sætte den ud af funktion.

Symboler på maskinen

Maskinen er forsynet med forskellige symboler i form af etiketter. Symbolerne har følgende betydning:

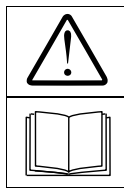

Pas på! Læs brugsanvisningen inden ibrugtagning!



Hold tredjemand borte fra fareområdet!

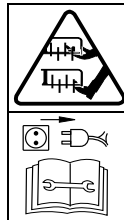

Træk netstikket ud, inden der arbejdes på skæreredskaberne! Hold fingre og fødder borte fra skæreredskaberne! Sluk maskinen og træk netstikket ud, inden maskinen indstilles eller rengøres, eller før det kontrolleres, om tilslutningskablet er snoet eller beskadiget. Hold tilslutningskablet borte fra skæreredskaberne.



Hold tilslutningskablet borte fra skæreredskaberne!



Bær øjen- og høreværn!

Hold altid disse symboler på maskinen i læsbar tilstand.

Symboler i vejledningen

I nærværende vejledning benyttes symboler, som gør opmærksom på farer eller kendetegner vigtige henvisninger. Symbolerne har følgende betydning:

Fare

De gøres opmærksom på farer, som hænger sammen med den beskrevne aktivitet og som sætter personer i en truende situation.

Pas på

De gøres opmærksom på farer, som hænger sammen med den beskrevne aktivitet og som kan føre til en beskadigelse af maskinen.

Henvisning

Kendetegner vigtige informationer og anvendelsestips.

Henvisning om bortskaffelse

Rester fra emballagen, udtjente maskiner osv. bortskaffes i henhold til de lokale forskrifter.



Udtjente elværktøjer består af genbrugelige materialer og må derfor ikke bortskaffes som almindeligt affald!

Vi beder dig derfor hjælpe os aktivt med at skåne ressourcerne og miljøet og aflevere maskinen på en genbrugsstation – hvis den findes.

Montering af maskinen

Sidst i vejledningen eller som tillæg viser vi Dem ved hjælp af billeder, hvordan De i få trin monterer Deres maskine og gør den startklar.

Funktion

Maskinen føres manuelt hen over det græsareal, som skal bearbejdes. Maskinen forsynes med strøm via tilslutningskablet. Skæreværket drives ved hjælp af en elmotor.

Arbejdsdybden fastlægges centralt over højdeindstillingen.

Vertikalskæring:

Skæreværket roterer i kredsformigt og bortskærer det mos-, lav- og ukrudttilsæde filtag og transporterer det afskårne materiale udad eller ind i græsfanget.

Under skæringen trænger skæreknivene ned i jorden og bevirker dermed, at græsplænen bliver luftet og er bedre i stand til at optage næringsstofferne.

Vi anbefaler at vertikalskære plænen om foråret (april/maj) og efteråret (oktober).

Luftning (med valgbar lufteraksel):

Skæreværket (lufterakslen) roterer kredsformigt og kæmmer så at sige plænen hhv. lufter arealer med middel mosvækst. Mossen transporteres enten udad eller ind i græsfanget.

Under luftningen kradses jordens overflade op, så vandet bedre kan trænge ned i jorden og iltoptagelsen forbedres.

Vi anbefaler at lufte plænen i hele vækstsæsonen.

Betjening

Fare Strømslag

- Brug en personsikkerhedsafbryder i stikkontakten (= fejlstrømsafbryder med maks. 30 mA udløsningsstrøm).
- Hvis kablet skæres over under vertikalskæringen, er det livs- eller kvæstelsesfare. Fjern Dem langsomt fra maskinen i små skridt. Træk stikket ud af stikdåsen. Sørg for, at tilslutningskablet aldrig kommer inden for skæreeområdet under vertikalskæringen.

Uheld

- *Personer, særlig børn eller dyr må ikke opholde sig i nærheden af maskinen under vertikalskæringen. Kvæstelsesfare som følge af udslyngede sten eller andre genstande.*

Styrt

- Føring af maskinen kun i skridttempo.
- Vertikalskæreren kan vælte ved vertikalskæring på stejle skrånninger og De kan komme til skade. Føring af maskinen kun på tværs af skrånningen, aldrig opad eller nedad. Vertikalskær ikke på skrånninger med en hældning på mere end 20%.
- Vær især forsigtig ved ændring af kørselsretning og sørg altid for at stå stabilt.
- Vær særlig forsigtig, hvis De trækker maskinen baglæns hen mod Dem.
- Kvæstelsesfare ved vertikalskæring i grænseområder. Det er farligt at vertikalskære i nærheden af kanter, hække eller stejle skrånninger. Hold en vis sikkerhedsafstand ved vertikalskæring.
- Ved vertikalskæring i fugtigt græs kan maskinen rutsche på grund af reduceret jordgreb og De kan styrte. Vertikalskær kun, når græsset er tørt.
- Arbejd kun i dagslys eller ved god kunstig belysning.

Kvæstelser

- Sikkerhedsafstanden, som fremkommer ved hjælp af styrestanger til det roterende redskab, skal altid overholdes.
- Brugerens arbejdsområde under drift befinder sig bag styrestangen.
- Led aldrig hænder eller fødder hen mod eller under roterende dele.
- Stil Dem aldrig foran udkaståbningerne, når maskinen startes.
- Når der slukkes for motoren, fortsætter skærereds-kabet med at køre et stykke tid endnu. Hold hænder og fødder borte.
- Stands motoren

- inden maskinen vippes,
- før maskinen transporteres over andre overflader end græs.
- Stands motoren og træk netstikket ud,
 - før tilstopninger og blokeringer i udkastningen fjernes;
 - før vertikalskæreren kontrolleres, rengøres, indstilles, eller der udføres arbejde på maskinen;
 - hvis et fremmedlegeme er ramt. Kontrollér vertikalskæreren for skader og kontakt et fagværksted, hvis den er beskadiget;
 - hvis maskinen begynder at vibrere usædvanligt meget. Kontrollér omgående maskinen.
- Løft eller bær aldrig maskinen, når motoren er i gang. Træk netstikket ud af stikdåsen forinden.
- Når græsfanget tages af, kan De eller andre komme til skade som følge af udslyngt afskåret materiale eller fremmedlegemer. Tøm aldrig græsfanget, når motoren går. Sluk for maskinen.
- Undersøg det terræn, som maskinen skal anvendes på og fjern alle genstande, som eventuelt kan opfanges og slynges ud.
- Hvis skærereds-kabet rammer et fremmedlegeme (f.eks. en sten), eller hvis maskinen begynder at vibrere unormalt: Stands motoren omgående og træk netstikket ud. Få maskinen tjekket for skader på et fagværksted, før den bruges igen.
- Maskinen må aldrig startes, hvis begge forhjul er i arbejdsstilling. Skæreværket berører jorden, og maskinen kan sætte sig i bevægelse.
- Benyt ikke maskinen ved dårlige vejrforhold, som f.eks. fare for regn- eller tordenvejr.

Snuble

- De kan komme til at snuble over tilslutningskablet, når maskinen vendes, og blive kvæstet. Kablet skal altid føres på en sådan måde, at det aldrig kan komme ind i gå- og skæreeområdet.
- Føring af maskinen kun i skridttempo.

Skader på maskinen

- *Sten, løstliggende grene eller lignende genstande kan føre til skader på maskinen og dennes funktion. Fjern faste genstande fra arbejdsområde før hver brug.*
- *Benyt kun maskinen, når den er i fejlfri tilstand. Gennemfør en visuel kontrol før hver drift. Kontrollér især sikkerhedsanordninger, elektriske betjeningslementer, strømførende kabler og skrueforbindelser med hensyn til skader og fastgørelse. Udskift beskadigede dele inden brug.*
- *Maskinen må kun bruges på en kortklippet, tør plæne. Græsset skal være ca. 4–5 cm højt.*

Driftstider

lagttag de nationale/kommunale forskrifter hvad brugstider angår (spørg evt. hos den pågældende myndighed).

Positionsangivelser

Ved angivelse af positioner på maskinen (f.eks. venstre, højre) går man ud fra den synsvinkel, som brugeren har, når denne står bag ved styreskaffet med blikket rettet i kørselsretningen.

1. Græsfang ihænges (valgbart alt efter model)

Billede 2

- Udkastningsklappen løftes og græsfanget ihænges.

2. Arbejdsdybde indstilles

Billede 3

Pas på

Arbejdsdybden skal indstilles korrekt inden den første ibrugtagning. Højdeindstillingshåndtaget må kun indstilles i den første indstilling af arbejdsdybden (position 1).

Henvisning

Når knivene/luftertænderne er blevet sløve, skal arbejdsdybden indstilles påny. Den optimale arbejdsdybde er nået, når knivene/luftertænderne på skæreredskabet kører 2–3 mm nede i jorden.

Er arbejdsdybden for stor, kan maskinen blive overbelastet og dermed blive beskadiget. Sørg derfor for at have en korrekt indstilling af arbejdsdybden.

- Højdeindstillingshåndtaget (alt efter model) indstilles afhængig af nedslidningen. Indstillinger **2, 3, 4** er kun nødvendige, når knivene/luftertænderne er blevet sløve. Start med **2** og indstil dybden trinvis alt efter hvor sløve knivene er.

3. Tilslutningskabel

Billede 4

- Tilslutningskablet fastgøres på kabeltrækafastningen.
- Først sættes netstikket i kontakt-/stikkombinationen på maskinen og derefter i 230 V stikdåsen.

4. Motor startes

Fare

Hold hænder og fødder borte fra skæreværket.

Billede 5

- Stil maskinen på et jævnt areal med så kort eller så lidt græs som muligt.
- Vip maskinen bagover, så at begge forhjul er løftet op fra jorden (billede 5a) hhv. ved maskiner med transporthåndtag skal håndtaget stilles i position , så knivakslen ikke berører jorden (billede 5b).
- Tryk på stopknappen og hold den inde (billede 5c).
- Træk i koblingsbøjlen og hold den fast, slip stopknappen (billede 5c).
- Sænk langsomt maskinen ned igen, så forhjulene berører jorden hhv. stil transporthåndtaget (alt efter udførelse) fremad igen til position  (billede 5b).

Henvisning

Maskinen kan sætte sig i bevægelse, når skæreredskabet får kontakt med jordoverfladen.

5. Motor stoppes

- Slip koblingsbøjlen (billede 8a). Motor og skæreværk stopper efter et kort stykke tid.

6. Vertikalskæring/luftning

Billede 6

- Start motoren som angivet.
- Før maskinen i parallelle baner.
- Udlæg tilslutningskablet i store sløjfer hen imod maskinen.

7. Græsfang løftes af og tømmes (valgbart alt efter model)

Billede 7

- Slip koblingsbøjlen og vent til motoren er standset.
- Udkastningsklappen løftes op og græsfanget løftes af.
- Indholdet tømmes ud.

8. Arbejde uden græsfang

Når græsfanget løftes af, klapper udkastningsklappen ned. Når der arbejdes uden græsfang, slynges det afskærte materiale direkte nedad.

9. Efter arbejdet

- Motor stoppes.
- Træk netstikket ud af maskinen og stikdåsen.
- Græsfang tømmes.
- Lad motoren afkøle (ca. 30 minutter) inden maskinen rengøres, vedligeholdes, eller sættes ud af drift.

10. Lufteraksel monteres (valgbart alt efter model)

Denne procedure er beskrevet under afsnittet „Vedligeholdelse/Rengøring“.

Henvisninger om vertikalskæring/luftning

For at græsplænenes rodværk ventileres bedre om foråret og det unge græs kan vokse sundt, er det nødvendigt, at græsplænen i denne tid vertikalskæres noget hyppigere end om sommeren.

Græsplænen vertikalskæres – hyppigere om foråret,

- efter behov om sommeren,
- ved skyggefulde græsplæner, også hyppigere om sommeren.

Græsplænen luftes

- ved behov i hele vækstsæsonen.

Plænen må kun vertikalskæres, indtil græsset er maks. 4 cm højt. Hvis græsset er højere, skal det klippes, før der vertikalskæres/luftes. Vand og gød de bearbejdede arealer, så græsset kan vokse noget hurtigere.

Transport

Pas på

Skæreværk og maskine kan blive beskadiget, hvis De bevæger maskinen f.eks. hen over faste veje, medens motoren er slukket. Undgå at slåværket berører jordoverfladen. Maskinen "må kun bevæges i vippestilling og kun på baghjulene (billede 8c) resp. med forhjulene stående i transportstilling (billede 8b). Maskinen må hverken løftes eller bæres, inden netstikket er trukket ud.

Forhjulene stilles i transportstilling (alt efter model)

Billede 8b

- Stil transportgrebet (1) bagud til position I 

eller

- Stil højdeindstillingshåndtaget (2) bagud til position T

Hvis maskinen skal transporteres manuelt over korte strækninger

- Motor stoppes.
- Vip maskinen en smule bagover, så forhjulene er løftet op fra jorden (billede 8c) resp. stil forhjulene i transportstilling, så skæreværket ikke berører jorden (billede 8b).
- Skub maskinen.

Med et køretøj

Pas på

- Sørg for tilstrækkelig sikring af maskinen under transport på eller i et køretøj mod utilsigtet udskridning.
- Kablet mellem motor og kontakt-/stikkombination må ikke komme i klemme eller knække.

Billede 9

- Af pladsbesparende grunde kan styreskaffet klappes sammen for at gøre det lettere at opbevare vertikalskæreren.

Vedligeholdelse/ Rengøring

Fare

- Af hensyn til beskyttelse mod kvæstelser skal følgende iagttages, inden der arbejdes med maskinen
- sluk for motoren,
 - vent til alle roterende dele står helt stille,
 - træk stikket ud,
 - lad motoren afkøle (ca.30minutter).

Vedligeholdelse

Fare

Som en beskyttelse mod at komme til skade på skæreværket, må al slags arbejde, som for eksempel udskiftning eller slibning af enkelte knive/luftertænder, udelukkende udføres på et autoriseret værksted (specialværktøj nødvendigt).

Udskift tilslutningskablet, hvis det er porøst eller beskadiget.

Én gang i hver sæson

- Smør ledpunkterne og drejefjedre på udkastningsklappen.
- Lad et autoriseret værksted efterse og servicere vertikalskæreren efter hver sæsonslut.

Rengøring

Pas på

- Maskinen må ikke sprøjtes over med vand, da elektriske komponenter ellers kan beskadiges.

- Rengør vertikalskæreren efter hver brug. En ikke rengjort maskine fører til materiale- og funktions-skader.

Maskinen rengøres

Fare

- De kan komme til skade, når De arbejder med skæreværket. Bær derfor beskyttelseshandsker.
- Det er bedst at rengøre vertikal-skæreren umiddelbart efter arbejdet.
- Stil altid maskinen på et fast underlag og sikre, at den ikke kan rulle væk.
 - Kæntre maskinen fremad.
 - Rengør skærerummet og udkastningsklappen med en børste, en håndkost eller en klud.
 - Stil maskinen tilbage på hjulene og fjern alle synlige græs- og snavsrester.

Græsfang rengøres

- Det er nemmest at rengøre vertikalskæreren umiddelbart efter græsslåningen.
- Græsfanget løftes af og tømmes.
 - Græsfanget kan rengøres med en kraftig vandstråle fra haveslangen.
 - Græsfanget skal være helt tørt, før det tages i brug igen.

Vertikalskærer-/ lufferakslens skiftes

Fare

De kan komme til skade, når De arbejder med skæreværket. Bær derfor beskyttelseshandsker.

Pas på

Brug kun originale vertikalskærer-/ lufferakslar, der er frigivet af producenten.

Billede 10

- Motor stoppes.
- Træk netstikket ud af maskinen og stikdåsen.
- Tag græsfanget af (option).
- Vip maskinen bagover.
- Afmonter vertikalskærerakslen (a) resp. lufferakslen (b):

- Træk holdebøjlen (c) ud og drej den 90° til højre (i forhold til akslen).
- Skub den komplette aksel helt til venstre og ud af holderen (d) og tag den af nedad.
- Monter vertikalskærerakslen (a) resp. lufterakslen (b) på igen:
 - Træk holdebøjlen (c) ud og drej den 90° til højre (i forhold til akslen).
 - Sæt den komplette aksel i nedefra bag ved holderen (d) og skub den derefter helt til højre ind i holderen (d) og sekskantholderen (e) (så langt ind som muligt).
 - Drej holdebøjlen (a) 90° og lad den gå i indgreb i åbningen (f). Pas på at den går rigtigt i indgreb!
- Kontrollér, at vertikalskærer-/lufterakslen sidder korrekt.

Opbevaring



Pas på

Mulighed for materialeskader på maskinen. Opbevar kun maskinen i rene og tørre rum. Beskyt altid maskinen mod rust inden den henstilles i en længere periode, f.eks. om vinteren.

Når vertikalskæringsæsonen er forbi eller hvis vertikalskæreren står ubrugt hen i mere end en måned:

- rengøres vertikalskæreren og græsfanget,
- alle metaldele tørres over med en oliefugtet klud (med harpiksfri olie eller sprøjtes ind med sprøjteolie for at beskytte dem mod rust.
- styreskiftet klappes sammen, og maskinen opbevares i et egnet rum.

Garanti

I hvert land gælder de garanti-betingelser, som vort salgsselskab resp. importør i det pågældende land har udgivet. Fejl på maskinen repareres gratis i garantiperioden, hvis de skyldes en materiale- eller produktionsfejl. Hvis De vil gøre Deres garanti gældende, bedes De henvende Dem til Deres forhandler eller nærmeste filial.

Lokalisering og afhjælpning af fejl

Driftsfejl i Deres vertikalskærer er der ofte simple årsager til, som De bør kende og som De til dels selv kan afhjælpe. I tvivlstilfælde kan De hente råd hos Deres forhandler eller et autoriseret værksted.

Problem	Mulig årsag	Afhjælpning
Motor starter ikke.	Husholdningssikring overbelastet.	Sikring tændes, benyt evt. en stærkere sikret hustilslutning, der bør installeres af en fagmand.
	Tilslutningskabel ikke tilsluttet eller defekt.	Kabel kontrolleres, stikkes i, fornyes efter behov eller repareres af en fagmand.
	Kontakt/stikkombination defekt.	Sendes til reparation på et autoriseret værksted.
Motor brummer, men går ikke.	Vertikalskærer i arbejdsstilling.	Vertikalskærer stilles på et sted med kort græs; maskinen kæntres bagud, når den startes, således at de to forhjul kan dreje frit.
	Slåværk blokeret.	Netstik trækkes ud, blokering afhjælpes.
Motor stopper pludselig.	Stik har løsnet sig.	Kabel kontrolleres. Det sikres, at det er hængt ind i kabeltrækaftastningen. Stik istikkes igen.
	Overbelastningsbeskyttelsen har slukket.	Netstik trækkes ud, tilstopning i udkastning afhjælpes, vent ca. 10 min. før der tændes igen.
Usædvanlige lyde (klapre, rasle).	Skruer, møtrikker eller andre fastgørelsesdele løse.	Dele fastgøres. Hvis lydene ikke forsvinder, kontaktes et autoriseret værksted.
Rystelser, Vibrationer.	Slåværk beskadiget, bøjet.	Motoren standses straks. Skæreværk udskiftes på et autoriseret værksted.
	Motorfastgørelse løs.	Motoren standses straks. Motor fastgøres på et autoriseret værksted.

Problem	Mulig årsag	Afhjælpning
Omdrejningstal falder.	Arbejdsdybde for stor.	Anbefalet arbejdsdybde indstilles.
	Græs for højt.	Græs slås, før vertikalskæreren tages i brug.
	Udkastningskanal tilstoppet.	Netstikket trækkes ud, tilstopning afhjælpes.
Dårligt arbejdsresultet.	Arbejdsdybde for lille.	Større arbejdsdybde indstilles.
	Skæreværk slidt.	Skæreværk udskiftes på et autoriseret værksted.
Affaldet bliver liggende græsfanget fyldes ikke.	Græsfang fuldt, snavset.	Vertikalskærer slukkes, græsfang tømmes eller ventilationsåbninger i græsfang rengøres.
	Udkastningskanal tilstoppet.	Netstikket trækkes ud, tilstopning afhjælpes.

Innhold

For din egen sikkerhet	62
Montering av maskinen.....	63
Funksjon	63
Betjening	64
Henvisninger om vertikal- skjæring/lufting	66
Transport	66
Vedlikehold/Rengjøring	66
Når maskinen skal tas ut av drift ..	67
Garanti	67
Feilsøking og -utbedring	67

Angivelsene på typeskiltet

Disse angivelsene er meget viktige for senere identifikasjon for bestilling av reservedeler til maskinen og for kundeservice. Du finner typeskiltet i nærheten av motoren. Før opp alle angivelser på typeskiltet på maskinen din i det etterfølgende feltet.

Disse og andre angivelser om maskinen finner du i den separate CE-konformitetserklæringen som er en del av denne driftsveiledningen.

Illustrasjoner

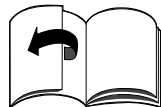

Brett ut sidene med bilder på begynnelsen av betjeningsveiledningen. I denne driftsveiledningen blir forskjellige modeller beskrevet. De grafiske fremstillingene kan avvike i detalj fra den maskinen som du har kjøpt.

For din egen sikkerhet

Riktig bruk av maskinen

Denne maskinen er utelukkende beregnet for bruk

- i henhold til de beskrivelsene og sikkerhetshenvisningene som er angitt i denne betjeningsveiledningen;

- som vertikalskjærer for å vertikalskjære og luften gressplen i hus- og fritidshage.

Enhver annen bruk er ikke forskriftsmessig. Ikke forskriftsmessig bruk fører til at garantien utelukkes og at produsenten fraskriver seg alt ansvar. Brukeren er ansvarlig for alle skader på tredje og deres eiendom.

Egenhendige forandringer på maskinen utelukker et ansvar fra produsentens side for skader som resulterer av dette.

Ta hensyn til sikkerhets- og betjeningshenvisningene

Før du tar maskinen i bruk første gang, må du, som bruker, lese nøye igjennom denne driftsveiledningen. Følg den og oppbevar den for senere bruk. La aldri barn eller andre personer som ikke kjenner til denne betjeningsveiledningen bruke maskinen.

Gi betjeningsveiledningen videre sammen med maskinen dersom du overlever den til en ny eier.

Generelle sikkerhets-henvisninger

I dette avsnittet finner du generelle sikkerhetshenvisninger.

Advarselshenvisninger som gjelder spesielt for de enkelte maskindelene, funksjonene eller aksjonene finnes på det resp. stedet i denne veiledningen.

Før arbeidet med maskinen

Personer som bruker maskinen må ikke være påvirket av rusmidler som f.eks. alkohol, narkotika eller medikamenter.

Personer under 16 år må ikke betjene maskinen – lokale bestemmelser kan fastlegge minstealderen for brukere. Denne maskinen er ikke beregnet for å betjenes av personer (inkludert barn) som har innskrenket fysiske, psykiske eller sensoriske evner eller som ikke har tilstrekkelig erfaring og/eller kunnskaper til dette, med mindre en person som er ansvarlig for deres sikkerhet overvåker betjeningen eller

gir dem anvisning om betjeningen av maskinen.

Barn bør holdes under oppsyn for å være sikker på at de ikke leker med maskinen.

Før arbeidet starter gjør deg fortlølig med alle innretningene og betjenings-elementene, såsom med funksjonene av disse.

Bruk ute i det fri kun tilkoblingskabler som er tillatt og tilsvarende kjennetegnet for dette, f.eks. H07RN – F 3 x 1,5 mm² (maks. 50 m).

Forbindelsesdeler på tilkoblingskabler må være beskyttet mot sprutvann og må være av gummi eller være overtrukket med gummi.

Kontrollér før hver bruk om tilkoblingskablene er skadet, porøs eller slynget.

Slå dertil av maskinen og trekk ut støpselet. Bruk kun tilkoblingskabler som er i lytefri tilstand. En skadet kabel må straks skiftes ut på et fagverksted.

Kontrollér før bruken,

- om gressoppfangeren fungerer og om utkastklaffen lukkes skikkelig. Skadete, utslitte eller manglende deler må utskiftes snarest mulig.
- om skjæreverktøyene, festeboltene og den hele skjæreenheten er skadet eller slitt. Slitte eller skadete deler må skiftes ut av et fagverksted kun med en hel sats nye deler, for å utelukke ubalanse.
- om vertikalskjærer-/lufterakslingen er korrekt og sikkert festet.
- om kablet mellom motoren og bryter-/kontaktkombinasjonen er skadet. En skadet kabel må straks skiftes ut på et fagverksted.

Reservedeler og tilbehør må tilsvare kravene som er fastlagt av produsenten.

Bruk derfor kun originale reservedeler og originalt tilbehør, eller slike som er godkjent av produsenten. Reparasjoner må utelukkende foretas av et fagverksted.

Under arbeidet med maskinen

Ved arbeider med eller på maskinen må du bruke tilsvarende arbeidsklær, som for eksempel:

- sikkerhetssko,
- lange bukser,
- tettsittende klær,
- hørselsvern,
- vernebrille.

Bruk maskinen kun i den tekniske tilstanden som er foreskrevet og utlevert av produsenten.

Før alle arbeider på denne maskinen

Før beskyttelse mot skader må du før alle arbeider (f.eks. vedlikeholds- og innstillingsarbeider) på denne maskinen:

- slå av motoren,
- vente til alle bevegelige deler er fullstendig stoppet opp,
- trekke ut støpselet,
- la motoren avkjøle (ca. 30 minutter).

Etter arbeidet med maskinen

Alltid før du forlater maskinen

- trekk ut støpselet.

Sikkerhetsinnretninger

Bilde 1

Fare

Bruk aldri en maskin med skadete eller uten påmonterte sikkerhetsinnretninger.

Utkastklaffen (1)

Utkastklaffen er en sikkerhetsinnretning. Den beskytter dig mot skader fra skjæreverket eller faste gjenstander som blir slynget ut. Maskinen må kun drives med påsatt utkastklaff.

Koblingsbøyle (2)

Koblingsbøyle tjener til din sikkerhet for i nødstilfeller å kunne stoppe motoren og skjæreverket. Det må ikke forsøkes å sette dens funksjon ut av kraft.

Symboler på maskinen

På maskinen finner du forskjellige symboler som klistremerker. Her er forklaringen på symbolene:



Pass på! Før ibruktaking må bruksanvisningen leses igjennom!



Tredje personer må holdes borte fra fareområdet!



Før arbeider på skjæreverktøyene må støpselet trekkes ut! Hender og føtter må holdes borte fra skjæreverktøyene! Før innstilling eller rengjøring av maskinen, eller før kontroll om tilkoblingskabelen har slynger eller er skadet, må maskinen slås av og støpselet trekkes ut. Tilkoblingskabelen må holdes borte fra verktøyene.

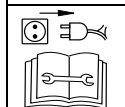

Tilkoblingsledningen må holdes borte fra skjæreverktøyene!

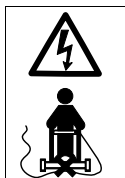

Det må brukes øye- og hørselsvern!



Hold alltid disse symbolene på maskinen i lesbar tilstand.

Symbolene i veiledningen

I denne veiledningen blir det brukt symboler som viser farer eller kjennetegner viktige henvisninger. Her er forklaringen på symbolene:

Fare

Du blir gjort oppmerksom på farer som henger sammen med den virksomheten som blir beskrevet og hvor det er fare for personer.

OBS

Du blir gjort oppmerksom på farer som henger sammen med den virksomheten som blir beskrevet og hvor det kan oppstå skade på maskinen.

Henvisning

Kjennetegner viktige informasjonen og anvendelsestips.

Henvisning om avskaffing

Rester av emballasjen, gamle maskiner osv. må avskaffes i henhold til de lokale forskriftene.

 **Gamle elektroapparater er verdifull råstoff, de hører derfor ikke hjemme i husbosset!**

Vi ber deg derfor om å hjelpe oss til å bidra aktivt og å understøtte oss når det gjelder å spare på ressursene og å skåne miljøet, ved å levere denne maskinen inn på de spesielle deponiene – dersom disse finnes.

Montering av maskinen

På slutten av veiledningen eller som et separat ark viser vi med bilder hvordan du med få skritt kan montere maskinen din og gjøre den driftsklar.

Funksjon

Maskinen blir ført for hånd over gressflaten som skal bearbejdes. Maskinen blir forsynt med strøm via tilkoblingskabelen. Skjæreverket blir drevet av en elektromotor.

Arbeidsdybden blir regulert sentralt via høydeinnstillingen.

Vertikalskjæring:

Skjæreverket dreier seg i kretsform og skjærer opp fillaget som har dannet seg på grunn av mose, lav og ugress og fremmer det skårete materialet ut eller i gressoppfangeren.

Under skjæringen trenger skjæreknivene ned i bakken og sørger dermed for oppløsning av plenen og bedre opptak av næringsstoffene.

Vi anbefaler å vertikalskjære plenen om våren (april/mai) og om høsten (oktober).

Lufting (med lufteraksling som opsjon):

Skjæreverket (lufterakslingen) dreier seg i kretsform og kjemmer plenen hhv. lufter flater hvor det vokser lav. Mosen som blir fjernet blir transportert ut eller i gressoppfangeren.

Under luftingen blir overflaten på bakken skrapet opp, derved kan vannet bedre renne ut og dette letter opptaket av surstoff.

Vi anbefaler om nødvendig å lufte plenen under hele vokseperioden.

Betjening** Fare
Strømstøt**

- Anvend en personvernbyrter (= feilstrømbryter med høyden 30 mA utløsestrøm) på nettkontakten din.
- Dersom du skulle kutte over kablet under vertikalskjæringen, kan det oppstå livsfare eller fare for skade. Fjern deg langsomt med små skritt fra maskinen. Trekk støpselet ut av stikkontakten. Pass på under vertikalskjæringen at tilkoblingskablet aldri kommer innenfor snittområdet.

Uhell

- *Personer, særlig barn, eller dyr må aldri oppholde seg i nærheten av maskinen under vertikalskjæringen. Fare for skade på grunn av steiner eller andre gjenstander som blir slynget ut.*

Styrt

- *Før maskinen kun med skrittempo.*
- *Ved vertikalskjæringen i bratte bakker, kan maskinen vippe om og du bli skadet. Kjør maskinen kun på tvers av bakken, aldri oppover og nedover. Ikke vertikalskjær i bakker med en skråning på mer enn 20 %.*
- *Vær særlig forsiktig når du endrer kjøretretningen og pass alltid på at du står godt og sikkert.*
- *Vær særlig forsiktig når du trekker maskinen bakover mot deg.*
- *Det er fare for skade ved vertikalskjæring i grenseområder. Vertikalskjæring i nærheten av kanter, hekker eller i bratte bakker er farlig. Overhold sikkerhetsavstanden ved vertikalskjæring.*
- *Ved vertikalskjæring av fuktig gress kan maskinen skli på grunn av mindre bakkekontakt og du kan falle av. Vertikalskjær kun når gresset er tørt.*
- *Arbeid kun ved dagslys eller ved tilstrekkelig kunstig lys.*

Skader

- *Den sikkerhetsavstanden som er gitt ved styrestangen til det roterende verktøyet må alltid overholdes.*
- *Arbeidsområdet til betjeneren befinner seg bak styrestangen under driften.*
- *La aldri hender eller føtter komme i nærheten av roterende deler eller under dem.*
- *Stå aldri foran utkaståpningene når maskinen startes.*
- *Etter at motoren er slått av, dreier skjæreverktøyet seg videre i noen sekunder. Hender og føtter må holdes borte.*

- *Stopp motoren,*
 - *før du vipper maskinen,*
 - *for transport over andre flater enn gress.*
- *Slå motoren av og trekk ut støpselet,*
 - *før du fjerner tilstoppinger og blokkeringer i utkastet;*
 - *før du kontrollerer, rengjør, innstiller vertikalskjæreren eller foretar arbeider på maskinen;*
- *dersom et fremmedlegeme blir truffet. Vertikalskjæreren må undersøkes for skader og ved skader må et fagverksted oppsøkes;*
- *dersom maskinen begynner å vibrere uvanlig sterkt. Undersøk maskinen straks.*
- *Løft eller bær aldri maskinen når motoren er i gang. Først må støpselet trekkes ut av stikkontakten.*
- *Ved avtaking av gressoppfangeren kan du selv eller andre personer bli skadet på grunn av det skårete materialet som blir slynget ut. Tøm gressoppfangeren aldri når motoren er i gang. Slå av maskinen.*
- *Kontrollér terrenget hvor maskinen skal brukes, og fjern alle gjenstander som kan bli fanget opp og slengt rundt.*
- *Dersom et fremmedlegeme (f.eks. stein) blir truffet av skjæreverktøyet, eller dersom maskinen begynner å vibrere uvanlig: Motoren må straks stoppes og støpselet må trekkes ut. Maskinen må undersøkes for skader på et fagverksted før videre drift.*
- *Maskinen må aldri startes når begge framhjulene er i arbeidsposisjon. Skjæreverket har berøring med bakken og maskinen kan sette seg i bevegelse.*
- *Ikke bruk maskinen ved dårlig vær, som f.eks. ved fare for regn eller torden.*

Snuble

- Under vending av maskinen kan du snuble over tilkoblingskabelen og skade deg. Før alltid kabelen slik at den aldri kommer innenfor gå- eller vertikalskjæreområdet.
- Før maskinen kun med skrittempo.

Skade på maskinen

- Steiner, kvister eller lignende gjenstander som ligger i terrenget kan føre til skader på maskinen og dens funksjon. Fjern faste gjenstander fra arbeidsområdet før hver bruk.
- Bruk maskinen kun når den er i lytefri tilstand. Gjennomfør en synsprøve før hver drift. Kontrollér i særdeleshet sikkerhetsinnretningene, de elektriske betjeningselementene, strømførende kabler og skruforbindingene for skader og at de sitter godt fast. Skift ut skadete deler før drift.
- Bruk maskinen kun på en gressplen som er kortklippet og tørr. Plen høyden bør være ca. 4–5 cm.

i Driftstider

Ta hensyn til de nasjonale/kommunale forskriftene når det gjelder brukstidene (pør evt. hos den angjeldende myndigheten på stedet der du bor).

i Posisjonsangivelser

Ved posisjonsangivelsene på maskinen (f.eks. venstre, høyre) går vi alltid ut ifra at du står bak styrestangen og ser i maskinens arbeidsretning.

1. Innhengning av gressoppfangeren (som opsjon alt etter modell)

Bilde 2

- Utkastklaffen løftes opp og gressoppfangeren henges inn.

2. Innstilling av arbeidsdybden

Bilde 3

⚠ OBS

Før første gangs bruk må arbeidsdybden riktig innstilles. Høydeinnstillingsspaken må kun stilles i den første innstillingen for arbeidsdybde (posisjon 1).

i Henvisning

Ved slitasje av knivene/luftertaggene er det nødvendig å innstille arbeidsdybden på nytt senere. En optimal arbeidsdybde er oppnådd når knivene/luftertaggene på skjæreverktøyet griper 2–3 mm ned i bakken. En for stor arbeidsdybde kan føre til overbelastning på maskinen og forårsake skader. Pass derfor på at du har en korrekt innstilling på arbeidsdybden.

- Høydeinnstillingsspaken (alt etter utførelse) må innstilles tilsvarende slitasjen.
- Innstillingene 2, 3, 4 blir kun brukt når knivene/luftertaggene er slitt. Alt etter slitasje blir det innstilt dypere trinnvis, begynn ved 2.

3. Tilkoblingskabel

Bilde 4

- Tilkoblingskabelen festes til kabelavlastningen.
- Støpselet stikkes først ved bryter-/kontaktkombinasjonen på maskinen, og deretter i en 230 V stikkontakt.

4. Starting av motoren**⚠ Fare**

Hender og føtter må holdes borte fra skjæreverket.

Bilde 5

- Maskinen stilles ned på en jevn flate helst med kort eller lite gress.
- Maskinen vipres bakover, slik at begge framhjulene er frie (bilde 5a) hhv. ved maskiner med transportspak settes denne i posisjon I/⚙, slik at knivakslingen ikke berører bakken (bilde 5b).

- Stoppeknappen trykkes og holdes fast (bilde 5c).
- Koblingsbøylen trekkes og holdes fast, stoppeknappen slippes (bilde 5c).
- Maskinen senkes langsomt framover, slik at forhjulene har bakkekontakt igjen hhv. transportspaken (alt etter utførelse) stilles framover i posisjon 0/⚙ (bilde 5b).

i Henvisning

På grunn av skjæreverkets bakkekontakt kan maskinen sette seg i bevegelse.

5. Stopping av motoren

- Koblingsbøylen slippes (bilde 8a). Motoren og skjæreverket stopper etter kort tid.

6. Vertikalskjæring/lufting

Bilde 6

- Motoren startes som angitt.
- Maskinen føres i parallelle baner.
- Tilkoblingskabelen legges ut i store stropper til maskinen.

7. Avtaking og tømning av gressoppfangeren (som opsjon alt etter modell)

Bilde 7

- Koblingsbøylen slippes og det må ventes til motoren står stille.
- Utkastklaffen løftes opp og gressoppfangeren tas av.
- Innholdet tømmes.

8. Arbeide uten gressoppfanger

Når du tar av gressoppfangeren, vipper utkastklaffen nedover. Ved arbeide uten gressoppfanger blir det skårete materialet kastet direkte ned under.

9. Etter endt arbeid

- Motoren stoppes.
- Støpselet på maskinen og ved stikkontakten trekkes ut.
- Gressoppfangeren tømmes.
- La motoren avkjøle (ca. 30 minutter), før du rengjør, vedlikeholder, lagrer eller tar maskinen ut av drift.

10. Montering av lufterakslingen (som opsjon alt etter modell)

Dette arbeidsskrittet blir beskrevet i avsnittet "Vedlikehold/Rengjøring".

Henvisninger om vertikalskjæring/lufting

For at rotområdet på gressplenen skal luftes sterkere om våren og det nye gresset kan vokse bedre, er det nødvendig å vertikalskjære gressplenen oftere på denne årstiden enn om sommeren.

Vertikalskjæring av gressplenen

- om våren oftere,
- om sommeren etter behov,
- ved gressplener som har mye skygge, oftere også om sommeren.

Lufting av gressplen

- om nødvendig under hele vokseperioden.

Vertikalskjær/luft gressplenen kun ved gresslengde opp til 4 cm.

Dersom gresset har overskredet denne lengden, må gressplenen klippes før vertikalskjæring/lufting.

De bearbejdede stedene vannes og gjødsles etterpå, slik at gresset kan vokse fortere igjen.

Transport

OBS

Skjæreverket og maskinen kan bli skadet dersom du beveger maskinen f.eks. over faste veier, når motoren er slått av. Hver bakkekontakt av skjæreverket må unngås. Før alltid maskinen i vippet stilling og kun på bakhjulene (bilde 8c) hhv. når framhjulene er i transportstilling (bilde 8b). Løft eller bær aldri maskinen, uten å ha trukket ut støpselet på forhånd.

Sette framhjulene i transportstilling (alt etter utførelse)

Bilde 8b

- Transportspaken (1) stilles bakover i posisjon I 

eller

- høydeinnstillingsspaken (2) stilles bakover i posisjon T.

Korte strekningen med hånd

- Motoren stoppes.
- Maskinen vippes lett bakover, slik at framhjulene er frie (bilde 8c) hhv. framhjulene settes i transportstilling, slik at skjæreverket ikke berører bakken (bilde 8b).
- Maskinen skyves.

Med et kjøretøy

OBS

- Maskinen må sikres tilstrekkelig ved transport oppå eller inni et kjøretøy slik at den ikke kan forskyve seg utilsiktet.
- Kabelen mellom motoren og bryter-/kontaktkombinasjonen må ikke klemmes fast eller knekkes.

Bilde 9

- For å lettere kunne forstue maskinen klaffes styrestangen sammen.

Vedlikehold/Rengjøring

Fare

For beskyttelse mot skader må du før alle arbeider på maskinen

- slå av motoren,
- vente til alle bevegelige deler er fullstendig stoppet opp,
- trekke ut støpselet,
- la motoren avkjøle (ca. 30 minutter).

Vedlikehold

Fare

For beskyttelse mot skader på grunn av skjæreverket må alle arbeider, som utskifting eller sliping av enkelte skjærekniver/luftertagger, foretas kun på et fagverksted (det er nødvendig med spesialverktøy).

Skift ut porøse og skadete tilkoblingskabler.

En gang i sesongen

- Smør leddpunktene og dreiefjærene på utkastklaffen.

- La maskinen kontrolleres og vedlikeholdes på et fagverksted ved slutten av sesongen.

Rengjøring

OBS

- Maskinen må ikke sprøytes av med vann, da ellers de elektriske delene kan bli skadet.
- Rengjør maskinen etter hver drift. En maskin som ikke er gjort ren kan forårsake material- og funksjonsfeil.

Rengjøring av maskinen

Fare

Ved arbeidet på skjæreverket kan du skade deg. Bruk arbeidshansker for din beskyttelse.

Rengjør maskinen helst like etter at vertikalskjæringen er ferdig.

- Maskinen må alltid stilles ned på en fast undergrunn og sikres mot at den kan rulle bort.
- Maskinen vippes framover og opp.
- Skjærekassen og utkastklaffen rengjøres med en børste, håndkost eller en klut.
- Maskinen stilles ned igjen på hjulene og alle synlige rester av gress og smuss fjernes.

Rengjøring av gressoppfangeren

Rengjøringen går lettest like etter at vertikalskjæringen er ferdig.

- Gressoppfangeren tas av og tømmes.
- Gressoppfangeren kan rengjøres med en kraftig vannstråle fra en hageslange.
- Gressoppfangeren må tørke skikkelig før den brukes igjen.

Utskifting av vertikalskjærer-/lufterakslingen

Fare

Ved arbeidet på skjæreverket kan du skade deg. Bruk arbeidshansker for din beskyttelse.

⚠ OBS

Bruk kun originale vertikalskjærer-/luftrakslinger som er godkjent av produsenten.

Bilde 10

- Motoren stoppes.
- Støpselet på maskinen og ved stikkontakten trekkes ut.
- Gressoppfangeren (opsjon) tas av.
- Maskinen vippes bakover.
- Vertikalskjærerakslingen (a) hhv. luftrakslingen (b) demonteres:
 - Holdebøylen (c) trekkes ut og dreies 90° mot høyre (mot akslingen).
 - Den komplette akslingen skyves helt mot venstre ut av holderen (d) og tas av nedover.
- Vertikalskjærerakslingen (a) hhv. luftrakslingen (b) monteres:
 - Holdebøylen (c) trekkes ut og dreies 90° mot høyre (mot akslingen).
 - Den komplette akslingen settes inn nedenfra bak holderen (d) og deretter skyves den helt mot høyre i holderen (d) og inn i sekskantholderen (e) (inntil anslag).

- Holdebøylen (a) dreies med 90° og må smekke inn i åpningen (f). Pass på at den smekker inn korrekt!

- Kontrollér at vertikalskjærer-/luftrakslingen sitter korrekt.

Når maskinen skal tas ut av drift**⚠ OBS**

Materialskafer på maskinen. Lagre maskinen kun i rene og tørre rom. Beskytt maskinen i alle tilfeller mot rust dersom den skal lagres i et lengre tidsrom f.eks. om vinteren.

Etter sesongen eller når maskinen ikke skal brukes på lengre enn én måned, må:

- maskinen og gressoppfangeren rengjøres,
- alle metalldelene beskyttes mot rust ved å tørkes av med en klut som er innsmyrt med olje (uten harpiks) eller sprøytes inn med oljespray,
- Styrespaken klaffes om og maskinen må lagres i et egnet rom.

Garanti

I hvert land gjelder de garanti-bestemmelsene som vårt firma eller importøren har gitt ut. Feil på maskinen blir reparert gratis i henhold til ansvarsbetingelsene, dersom årsaken skulle skyldes material- eller produksjonsfeil. I garantitilfeller må du henvende deg til forhandleren eller til nærmeste salgskontor.

Feilsøking og -utbedring

Forstyrrelser i driften av din vertikalskjærer har ofte enkle årsaker, som du bør kjenne til og som du delvis selv kan utbedre. I tvilstilfeller hjelper deg forhandleren din med råd og veiledning.

Problem	Mulig(e) årsak(er)	Avhjelp
Motoren starter ikke.	Sikringen i huset er overbelastet.	Sikringen slås på, evt. må det brukes en hustilkobling med høyere sikringer eller en slik må installeres av en fagmann.
	Tilkoblingskabelen er ikke tilkoblet eller er defekt.	Kabelen kontrolleres, settes inn; om nødvendig må den skiftes ut eller repareres av en fagmann.
	Bryter-/kontaktkombinasjonen er defekt.	La denne repareres på et fagverksted.
Motoren brummer, men den går ikke.	Vertikalskjæreren i arbeidsstilling.	Vertikalskjæreren stilles ned på en flate med kort gress; derfor vippes maskinen under starten bakover, slik at begge framhjulene kan dreie seg fritt.
	Skjæreverket blokkert.	Støpselet trekkes ut, blokkeringen fjernes.
Motoren stopper plutselig.	Støpselet er løsnet.	Kabelen kontrolleres, det må sikres at den er hengt inn i kabelavlastningen, støpselet settes inn igjen.
	Overbelastningsvernet er utløst.	Støpselet trekkes ut, tilstoppingen i utkastet fjernes, det må ventes i ca. 10 min, maskinen slås på igjen.

Problem	Mulig(e) årsak(er)	Avhjelp
Uvanlige lyder (rasling, knepping, klapping).	Skruer, mutrer eller andre festedeler er løse.	Delene festes, dersom lydene blir værende: et fagverksted må oppsøkes.
Rystelser, vibrasjoner.	Skjæreverket er skadet, bøyet.	Motoren må straks slås av. Skjæreverket må skiftes ut på et fagverksted.
	Motorfestet er løsnet.	Motoren må straks slås av. Motoren må festes fast på et fagverksted.
Turtallet avtar.	Arbeidsdybden er for stor.	Anbefalte arbeidsdybde må velges.
	Gresset er for høyt.	Gressplenen må klippes før vertikalskjæring.
	Utkastkanalen er tilstoppet.	Støpselet trekkes ut, tilstoppingen fjernes.
Dårlig vertikalskjæringsresultat.	Arbeidsdybden er for liten.	Større arbeidsdybde må stilles inn.
	Skjæreverket er slitt.	Skjæreverket må skiftes ut på et fagverksted.
Det skårete materialet blir liggende/gressoppfangeren blir ikke full.	Gressoppfangeren er full, smusset.	Vertikalskjæreren slås av, gressoppfangeren tømmes, hhv. luftsprekkene i gressoppfangeren rengjøres.
	Utkastkanalen er tilstoppet.	Støpselet trekkes ut, tilstoppingen fjernes.

Sisältö

Turvallisuusasiaa kannalta	69
Koneen kokoaminen	70
Toiminta	70
Käyttö	71
Pystyleikkua/ilmastusta koskevia ohjeita	73
Kuljetus	73
Huolto/Puhdistus	73
Varastointitoimenpiteet	74
Takuehdot	74
Toimenpiteitä käyttöhäiriöiden varalle	74

Tyypikilvessä olevat tiedot

Siinä olevat tiedot ovat hyvin tärkeitä, kun tilaat varaosia tai tarvitset huoltomiehen apua. Tyypikilpi sijaitsee moottorin läheisyydessä. Merkitse alla olevaan ruutuun kaikki tyypikilven tiedot.

Löydät nämä ja muut konetta koskevat tiedot erillisestä CE-vaatimustenmukaisuusvakuutuksesta, joka toimitetaan käyttöohjekirjan mukana.

Kuvalliset ohjeet

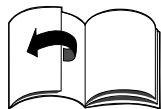

Käännä esiin kuvasivut käyttöohjekirjan alussa.

Käyttöohjekirja on tarkoitettu erimallisille koneille. Kuvissa saattaa olla mallikohtaisia eroja.

Turvallisuusasiaa kannalta

Käyttötarkoitus

Tämä kone on hyväksytty käytettäväksi ainoastaan – tässä käyttöohjeessa annettujen käyttö- ja turvallisuusohjeiden mukaisesti;

– pystyleikkurina nurmikon pystyleikkuuseen ja ilmastamiseen koti- ja harrastelijapuutarhoissa.

Kaikenlainen muu käyttö on käyttötarkoituksen vastaista. Valmistajan antama takuu raukeaa eikä valmistaja vastaa koneen käytöstä aiheutuvista vahingoista, jos konetta käytetään käyttötarkoituksen vastaisesti. Käyttäjä vastaa vahingoista, jotka aiheutuvat muille henkilöille tai heidän omaisuudelleen.

Valmistaja ei vastaa koneelle omavaltaisesti tehtyjen muutoksien aiheuttamista vahingoista.

Noudata turvallisuus- ja käyttöohjeita

Lue käyttöohjekirja huolellisesti ennen koneen ensimmäistä käyttökertaa. Noudata annettuja ohjeita ja säilytä käyttöohjekirja myöhempää tarvetta varten. Älä koskaan anna lasten tai muiden henkilöiden käyttää konetta, jos he eivät ole tutustuneet käyttöohjeisiin. Jos koneen omistaja vaihtuu, niin muista antaa käyttöohjekirja koneen mukana uudelle omistajalle.

Yleisiä turvallisuusohjeita

Tämä kappale sisältää tietoa yleisistä turvallisuusohjeista. Varoitukset, jotka viittaavat yksittäisiin koneen osiin, niiden toimintaan tai käyttötarkoitukseen, ovat käyttöohjeessa näitä osia käsittelevissä kohdissa.

Ennen koneella työskentelyä

Henkilöt, jotka käyttävät konetta, eivät saa olla huumaavien aineiden, kuten alkoholin, huumeiden tai lääkkeiden alaisena.

Alle 16-vuotiaat eivät saa käyttää konetta – koneen käyttäjän vähimmäisikäraja voi poiketa tässä ilmoitetusta riippuen paikallisista määräyksistä.

Laitetta ei ole tarkoitettu sellaisten henkilöiden (mukaan lukien lapset) käyttöön, jotka ovat fyysisesti, sensorisesti tai henkisesti rajoitteisia

tai joilla ei ole riittävästi kokemusta ja/tai tietoa laitteen käytöstä, ellei heidän turvallisuudestaan vastaava henkilö valvo ja opasta heitä laitteen käytössä.

Lapsia tulee valvoa ja varmistaa, että he eivät leiki laitteella.

Perehdy ennen työhön ryhtymistä kaikkiin varusteisiin ja hallintalaitteisiin sekä niiden toimintaan.

Käytä liitäntäjohtona ainoastaan ulkokäyttöön hyväksytyä ja vastaavalla merkinnällä varustettua kaapelia, esim. H07RN – F 3 x 1,5 mm² tai vastaava (max. 50 m).

Liitäntäjohtoon liittimien tulee olla roiskevesisuojatut ja kumia tai päällystetty kumilla.

Tarkista aina ennen käyttöä liitäntäjohtoon kunto. Vaurioitunutta, haurasta tai pahasti kiertynyttä johtoa ei saa käyttää.

Sammuta ensin moottori ja irrota pistotulppa pistorasiasta. Käytä ainoastaan moitteettomassa kunnossa olevaa liitäntäjohtoa. Jätä viallinen johto välittömästi valtuutetun huoltokorjaamon vaihdettavaksi.

Tarkista ennen koneen käyttöä,

- että ruohonkokoaja toimii ja ulosheittoaukon suoja sulkeutuu kunnolla. Vaihda viallisten ja kuluneiden osien tilalle heti uudet ja kiinnitä puuttuvat osat.
- että leikkuuterät, kiinnityspultit ja koko leikkuuyksikkö ovat moitteettomassa kunnossa. Toimita kuluneet tai vaurioituneet osat vaihdettavaksi huoltokorjaamoon vain sarjana, jotta välttyään epätasapainoilta.
- että pystyleikkurin/ilmastajan teräkseli on oikein paikoillaan ja kunnolla kiinnitetty.
- että moottorin ja kytkin-/pistokeyhdistelmän välinen johto on ehjä. Jätä viallinen johto välittömästi valtuutetun huoltokorjaamon vaihdettavaksi.

Varaosien ja varusteiden tulee olla valmistajan asettamien vaatimusten mukaisia.

Käytä tämän takia vain alkuperäisiä varaosia ja varusteita tai valmistajan hyväksynnän saaneita varaosia ja varusteita. Korjaukset saa tehdä ainoastaan valtuutettu huoltoliike.

Koneella työskentelyn aikana

Käytä sopivaa vaatetusta, kun työskentelet koneella tai huollat konetta. Esimerkiksi:

- turvakengiä,
- pitkiä housuja,
- vaatteita, jotka eivät ole liian väljät,
- kuulosuojaimia
- suojalaseja.

Käytä konetta ainoastaan sen ollessa teknisesti valmistajan ohjeiden mukaisessa ja toimitusta vastaavassa kunnossa.

Ennen kaikkia koneelle tehtäviä huoltotöitä

Loukkaantumisten välttämiseksi muista seuraavat toimenpiteet ennen kaikkia koneelle tehtäviä huolto- ja säätötöitä

- sammuta moottori,
- odota, kunnes kaikki liikkuvat osat ovat varmasti pysähtyneet,
- irrota pistotulppa pistorasiasta,
- anna moottorin jäähtyä (noin 30 minuuttia).

Työskentelyn päätyttyä

Aina kun poistut koneen luota

- irrota pistotulppa pistorasiasta.

Turvallitteet

Kuva 1

Vaara

Älä koskaan käytä konetta, jos jokin turvalaitteista on vaurioitunut tai kiinnittämättä.

Ulosheittoaukon suoja (1)

Ulosheittoaukon suoja on turvalaite. Sen tarkoituksena on suojata leikkuuterien tai ympärille sinkoutuvien kiinteiden esineiden aiheuttamilta loukkaantumisilta. Koneetta saa käyttää ainoastaan paikoilleen asennetun ulosheittoaukon suojan kanssa.

Kytkinkahva (2)

Kytkinkahva on turvalaite, jonka avulla moottori sammuu heti hätätilanteessa ja terät pysähtyvät. Kahvaa ei saa lukita eikä sen toimintaa saa muuttaa.

Koneessa olevat tarrat

Koneeseen on kiinnitetty erilaisin tunnuskuvin varustettuja tarroja. Merkkien selitykset:

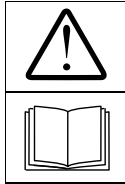

Huom.!
Lue käyttöohje ennen koneen käyttöönottoa!



Varmista, että muita henkilöitä ei ole vaara-alueella!

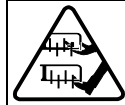

Irrota verkkopistoke pistorasiasta ennen leikkuuterille tehtäviä töitä! Pidä sormet ja jalat poissa leikkuulaitteesta! Sammuta moottori ja irrota verkkopistoke pistorasiasta ennen koneen säätötöitä tai puhdistamista tai liitäntäjohdon kunnan tarkastamista. Pidä liitäntäjohto poissa leikkuuteristä.

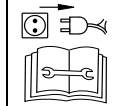

Pidä liitäntäjohto poissa leikkuuteristä!



Käytä suojalaseja ja kuulosuojaimia!

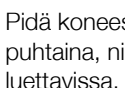

Pidä koneessa olevat tarrat aina puhtaina, niin että ne ovat hyvin luettavissa.

Käyttöohjeessa olevat tunnusmerkit

Tässä käyttöohjeessa käytetään tunnusmerkkejä, jotka viittavat vaaratilanteisiin tai tärkeisiin ohjeisiin. Merkkien selitykset:

Vaara

Viittaa vaaratilanteisiin, jotka liittyvät kuvattuun toimintaan ja joissa henkilöt ovat alttiina vaaralle.

Huom

Viittaa vaaratilanteisiin, jotka liittyvät kuvattuun toimintaan ja joissa kone voi vaurioitua.

Ohje

Viittaa tärkeisiin tietoihin tai käyttö-ohjeisiin.

Kierrätysohje

Toimita pakkausmateriaali, käytöstä poistettu laite jne. jätehuolto-pisteeseen paikallisten määräysten mukaisesti.



Käytöstä poistettuja sähkölaitteita ei saa hävittää muun talousjätteen mukana, koska niissä on hyötykäyttöön soveltuvia raaka-aineita!

Kun poistat tämän laitteen käytöstä, niin osallistu ympäristöstävälliseen ja luonnonvaroja säästävään jätehuoltoon toimittamalla laite asianmukaiseen keräyspisteeseen.

Koneen kokoaminen

Käyttöohjekirjan lopussa tai oheisella irtolehdellä olevien kuvien avulla koneen kokoonpano ja käyttökuntoon saattaminen onnistuu helposti.

Toiminta

Konetta ohjataan käsin työstettävällä nurmikolla. Koneen sähkönsaanti tapahtuu liitäntäjohdon kautta. Leikkuulaitetta käyttää sähkömoottori.

Työsyvyys säädetään korkeuden keskussäädön kautta.

Pystyleikkuu:

Leikkuujäte nousee maasta ja kulkeutuu ulosheittoaukon kautta nurmikolle tai ruohonkokoajaan.

Leikkaamisen aikana terät painautuvat maahan, maaperästä tulee kuohkeampi ja ravinteet imeytyvät paremmin nurmikkoon.

Pystyleikkaus kannattaa tehdä keväällä ja syksyllä.

Ilmastus (ilmastajan terällä – lisävaruste):

Leikkuulaite (ilmastajan terä) irrottaa pyörivin liikkein maaperästä sammalta ja haraa nurmikon eli ilmastaa kevyesti sammaloituneet alueet. Irrotettu sammal nousee maasta ja poistuu nurmikolle tai ruohonkokoajaan.

Ilmastamisen aikana maanpintaa rikotaan, jolloin vesi imeytyy paremmin ja hapensaanti paranee. Tarvittaessa ilmastus kannattaa tehdä pitkin kasvukautta.

Käyttö**Vaara
Sähköisku**

- Käytä verkkopistorasiassa henkilösuojakytkintä (= vikavirtasuojakytkintä, jonka suurin laukaisuvirta on 30 mA).
- Liitäntäjohdon katkeaminen ilmastamisen aikana saattaa johtaa hengenvaaraan tai loukkaantumisiin. Poistu tässä tapauksessa hitaasti koneen luota. Irrota pistotulppa pistorasiasta. Muista huolehtia ilmastamisen aikana, että liitäntäjohto ei joudu työskentelyalueelle.

Tapaturma

- Varmista, ettei muita henkilöitä, varsinkaan lapsia, ole koneen lähetyvillä nurmikkoa ilmastettaessa. He saattavat loukkaantua leikkuuteristä ympärille sinkoutuvien kivien tai muiden esineiden johdosta.

Kaatuminen

- Kuljeta konetta vain kävelyvauhtia.
- Kun ilmastat nurmikkoa jyrkissä rinteissä, kone saattaa kaatua ja voit loukata itsesi. Ilmasta rinnenurmikko aina poikittain, älä koskaan ylhäältä alaspäin tai päinvastoin. Älä ilmasta rinnenurmikkoa, jonka kaltevuus on yli 20%.
- Muista olla erittäin varovainen, kun vaihdat suuntaa rinteissä ja seiso aina tukevassa asennossa.
- Ole erittäin varovainen, kun vedät konetta itseäsi kohti.
- Työskentely reuna-alueilla, pensasaitojen lähellä ja jyrkissä rinteissä on vaarallista ja saattaa johtaa loukkaantumisiin. Muista säilyttää riittävän turvallinen etäisyys.
- Ilmastettaessa kosteaa nurmikkoa kone voi luisua, koska pito ei ole niin hyvä kuin kuivalla maaperällä, ja saatat kaatua. Ilmasta vain kuivaa nurmikkoa.
- Ilmasta nurmikko ainoastaan päivänvalossa tai riittävässä valaistuksessa.

Loukkaantuminen

- Ohjausaisan ja pyörivän leikkuuterän välistä turvaetäisyyttä ei saa yrittää muuttaa.
- Koneen käyttäjän paikka on ohjausaisan takana käytön aikana.
- Pidä aina kädet ja jalat loitolla koneen pyöristä osista.
- Kun käynnistät koneen, älä asetu ulosheittoaukon eteen.
- Leikkuulaite pyörii vielä jonkin aikaa moottorin sammuttamisen jälkeen. Pidä kädet ja jalat poissa teristä.
- Sammuta moottori,
 - ennen koneen kallistamista,
 - ennen koneen kuljettamista muualla kuin nurmikolla.
- Sammuta moottori ja irrota pistotulppa pistorasiasta,
 - ennen kuin alat poistaa pysähtymisen aiheuttajaa tai tukkeutunutta ulosheittoputkesta;

- ennen nurmikonilmastajan tarkistamista tai puhdistamista tai sille tehtäviä säätö- tai huoltotoimenpiteitä;
- jos ilmastaja osuu vieraaseen esineeseen, tarkista vioittuiko ilmastaja ja käänny vauriota-pauksessa huoltokorjaamon puoleen;
- jos kone alkaa täristä tavallista voimakkaammin, tarkista heti mistä se johtuu.
- Älä koskaan nosta tai kanno konetta moottorin käydessä. Irrota aina ensin pistotulppa pistorasiasta.
- Irrotettaessa ruohonkokoajaa ympärille sinkoava ruoho tai esineet voivat aiheuttaa loukkaantumisia koneen käyttäjälle tai lähistöllä oleville henkilöille. Älä tyhjennä ruohonkokoajaa moottorin käydessä. Sammuta kone.
- Tarkista nurmikko ennen työskentelyn aloittamista ja poista alueelta kaikki esineet, jotka voisivat sinkoutua eri suuntiin terien osuessa niihin.
- Jos jokin vieras esine (esim. kivi) osuu leikkuuteriin tai jos kone alkaa täristä tavallista voimakkaammin: sammuta heti moottori ja irrota pistotulppa pistorasiasta. Ennen kuin otat koneen uudelleen käyttöön, anna huoltokorjaamon tarkistaa, onko siinä vaurioita.
- Älä käynnistä moottoria, jos molemmat etupyörät ovat työasennossa. Leikkuuterä koskettaa maata ja kone voi lähteä liikkeelle.
- Älä käytä konetta huonolla säällä, esim. jos on sadekuurojen tai ukkosen riski.

Kompastuminen

- Kun käännät konetta, voit helposti kompastua liitäntäjohtoon ja loukata itsesi. Pidä huoli, ettei liitäntäjohto joudu eteesi tai koneen työskentelyalueelle.
- Kuljeta konetta vain kävelyvauhtia.

Konevauriot

- Kivet, nurmikolla olevat oksat tms. voivat vaurioittaa konetta tai aiheuttaa toimintahäiriöitä. Poista kiinteät esineet työstettävältä alueelta aina ennen työhön ryhtymistä.
- Käytä konetta vain sen ollessa moitteettomassa kunnossa. Tarkista aina ennen käyttöä, näkykö koneessa merkkejä vaurioista. Tarkista erityisesti turvalaitteet, sähköiset hallintalaitteet, sähköjohdot ja ruuviliitokset - niiden tulee olla ehjät ja tiukasti paikoillaan. Vaihda viallisten osien tilalle uudet ennen käyttöä.
- Käytä laitetta vain lyhyeksi leikatulla ja kuivalla nurmikolla. Ruohon pituuden tulee olla noin 4–5 cm.

Käyttöajat

Noudata maakohtaisia käyttöajoista annettuja määräyksiä (kysy tarvittaessa vastaavalta viranomaiselta, milloin koneen käyttö on sallittua).

Sijaintitiedot

Näissä ohjeissa sijaintitiedot (esim. vasen, oikea) tarkoittavat aina koneen eri puolia katsottuna kulkusuunnassa eteenpäin.

1. Ruohonkokoajan kiinnittäminen (lisävaruste riippuen mallista)

Kuva 2

- Nosta ulosheittoaukon suojaa ja ripusta ruohonkokoaja paikoilleen.

2. Työsyvyyden säätö

Kuva 3

Huom

Ennen koneen ensimmäistä käyttöönottoa on säädettävä oikea työsyvyys. Korkeudensäätövipun saa asettaa vain ensimmäiseen työsyvyyden säätöasentoon (asentoon 1).

Ohje

Terien/ilmastuspiikkien kuluessa on työsyvyys säädettävä uudelleen. Työsyvyys on optimaalinen, kun terät/ilmastuspiikit painautuvat maahan 2–3 mm syvyydeltä. Työsyvyyden ollessa suurempi moottori saattaa kuormittua liikaa ja vaurioitua. Varmista, että työsyvyys on säädetty oikein.

- Aseta korkeudensäätövipu (riippuen mallista) sopivaan asentoon kulumisen mukaan. Asentoja 2, 3, 4 tarvitaan vain, kun terät/piikit ovat kuluneet. Riippuen terien kuluneisuudesta säädä työsyvyys asteittain matalammaksi aloittaen asennosta 2.

3. Liitäntäjohto

Kuva 4



- Kiinnitä liitäntäjohto johdon vedonpoistimeen.
- Kiinnitä verkkopistoke ensin koneessa olevaan kytkin-/pistokeyhdistelmään ja sitten 230 V pistorasiaan.

4. Moottorin käynnistys

Vaara

Pidä jalat ja kädet loitolla leikkuulaitteesta.

Kuva 5

- Aseta kone tasaiseen paikkaan, jossa ruoho on mahdollisimman lyhyttä.
- Kallista konetta taaksepäin, niin että molemmat etupyörät ovat irti maasta (kuva 5a) tai jos koneessa on kuljetusasentovipu, aseta se asentoon , jotta terien akseli ei kosketa maata (kuva 5b).
- Paina lukitusnappia ja pidä se pohjassa (kuva 5c).
- Vedä kytkinkahvasta ja pidä se paikallaan, päästä lukitusnappi irti (kuva 5c).
- Laske kone hitaasti alas, niin että etupyörät koskettavat maata tai (mallista riippuen) aseta kuljetusasentovipu asentoon  (kuva 5b).

Ohje

Kone lähtee liikkeelle leikkuulaitteen koskettaessa maata.

5. Moottorin pysäyttäminen

- Päästä kytkinkahva irti (kuva 8a). Moottori sammuu ja leikkuulaite pysähtyy hetken kuluttua.

6. Pystyleikkaus/ilmastus

Kuva 6

- Käynnistä moottori ohjeiden mukaisesti.
- Työstä nurmikko kaistoittain, aina samaan suuntaan.
- Liitäntäjohto ei saa olla tiukalla työskentelyn aikana.

7. Ruohonkokoajan irrottaminen ja tyhjentäminen (lisävaruste riippuen mallista)

Kuva 7

- Päästä kytkinkahva irti ja odota, kunnes moottori sammuu.
- Nosta ulosheittoaukon suojaa ja irrota ruohonkokoaja.
- Tyhjennä ruohonkokoaja.

8. Työskentely ilman ruohonkokoajaa

Kun irrotat ruohonkokoajan, ulosheittoaukon suoja kääntyy alaspäin. Työskenneltäessä ilman ruohonkokoajaa, leikkuujäte poistuu suoraan nurmikolle.

9. Työskentelyn päätyttyä

- Sammuta moottori.
- Irrota verkkopistoke koneesta ja pistorasiasta.
- Tyhjennä ruohonkokoaja.
- Anna moottorin jäähtyä (noin 30 minuuttia) ennen koneen puhdistamista, huoltoa tai säilytyspaikkaan viemistä.

10. Ilmastajan teräkselin asennus (lisävaruste riippuen mallista)

Toimi kuten kohdassa »Huolto/ Puhdistus« neuvotaan.

Pystyleikkuuta/ilmastusta koskevia ohjeita

Jotta ruohonjuuret saavat keväällä paremmin ilmaa ja nuori ruoho pystyy kasvamaan terveellä kasvualueella, on tarpeellista ilmastaa nurmikko juuri tähän vuodenaikaan useammin kuin kesällä.

Pystyleikka nurmikko

- keväällä useamman kerran,
- kesällä tarvittaessa,
- useammin myös kesällä, jos kyseessä on varjoisan paikan nurmikko.

Ilmasta nurmikko

- tarvittaessa pitkin kasvukautta.

Pystyleikkaa/ilmasta nurmikko vain ruohon pituuden ollessa enintään 4 cm. Jos ruoho on pidempää, leikkaa nurmikko ennen pystyleikkuuta/ilmastusta.

Kastele ja lannoita työstetyt kohdat, jotta ruoho kasvaisi nopeammin.

Kuljetus

Huom

Leikkuuterät ja kone voivat vaurioitua, jos konetta kuljetetaan esim. päällystetyillä teillä moottorin ollessa sammutettu. Vältä leikkuuterien koskettamista maahan. Työnnä aina konetta sen ollessa kallistettuna ja vain takapyörien varassa (kuva 8c) tai kun etupyörät ovat kuljetusasennossa (kuva 8b). Älä nosta tai kanna konetta irrottamatta ensin verkkopistoketta.

Etupyörien asettaminen kuljetusasentoon (mallista riippuen)

Kuva 8b

- Aseta kuljetusasentovipu (1) asentoon .

tai

- Aseta korkeudensäätövipu (2) asentoon T.

Koneen kuljettaminen lyhyitä matkoja käsin työntäen

- Sammuta moottori.
- Kallista konetta vähän taaksepäin, niin että etupyörät ovat irti maasta (kuva 8c) tai aseta etupyörät kuljetusasentoon, jotta leikkuulaite ei kosketa maata (kuva 8b).
- Työnnä konetta.

Koneen kuljettaminen ajoneuvossa

Huom

- Huolehdi riittävästä kiinnityksestä ajoneuvossa suoritettavan kuljetuksen aikana, jotta kone ei pysty liikkumaan paikoiltaan.
- Moottorin ja kytkin-/pistokeyhdistelmän välinen johto ei saa joutua puristuksiin tai taittua.

Kuva 9

- Taita työntöaisa kokoon, niin ilmastaja vie vähemmän tilaa.

Huolto/Puhdistus

Vaara

Loukkaantumisten välttämiseksi ennen koneelle tehtäviä töitä

- sammuta moottori,
- odota, kunnes kaikki liikkuvat osat ovat varmasti pysähtyneet,
- irrota pistotulppa pistorasiasta,
- anna moottorin jäähtyä (noin 30 minuuttia).

Huolto

Vaara

Leikkuulaitteesta aiheutuvien loukkaantumisten välttämiseksi jätä kaikki siihen kohdistuvat työt, kuten leikkuuterien/ilmastuspiikkien vaihto tai teroitus vain valtuutetun huoltokorjaamon tehtäväksi (tarvitaan erikoistyökaluja).

Vaihda haurastunut ja vioittunut liitäntäjohto.

Kerran käyttökauden aikana

- Voitele ulosheittoaukon suojan nivelkohdat ja jouset.
- Jätä ilmastaja käyttökauden lopussa huoltokorjaamoon tarkistettavaksi ja huollettavaksi.

Puhdistaminen

Huom

- Älä ruiskuta konetta puhtaaksi vedellä, sähköiset osat saattavat vioittua.
- Puhdista ilmastaja aina käytön jälkeen. Puhdistamattomaan koneeseen tulee helposti toimintahäiriöitä.

Koneen puhdistus

Vaara

Voit loukata itsesi puhdistaussasi leikkuuteriä. Käytä tästä syystä työkaluneiteitä.

Puhdista kone, mikäli mahdollista, heti ilmastamisen jälkeen.

- Aseta kone aina tukevalle alustalle ja varmista sen paikoillaan pysyminen.
- Kallista konetta eteenpäin, niin että se on pystyssä.
- Puhdista leikkuutila ja ulosheittoaukon suoja harjalla, käsiharjalla tai rievulla.
- Aseta kone lopuksi taas pyörien varaan ja poista kaikki näkyvissä oleva ruoho ja lika.

Ruohonkokoajan puhdistaminen

Puhdistus käy helpoiten heti ilmastamisen jälkeen.

- Irrota ruohonkokoaja ja tyhjennä.
- Voit pestä ruohonkokoajan voimakkaalla vesisuihkulla käyttäen puutarhaletkua.
- Anna ruohonkokoajan kuivua hyvin ennen seuraavaa käyttökertaa.

Pystyleikkurin/ilmastajan teräkselin vaihto

Vaara

Voit loukata itsesi puhdistaussasi leikkuuteriä. Käytä tästä syystä työkalusineitä.

Huom

Käytä vain alkuperäisiä valmistajan hyväksynnän saaneita teräkselleitä.

Kuva 10

- Sammuta moottori.
- Irrota verkkopistoke koneesta ja pistorasiasta.
- Irrota ruohonkokoja (lisävaruste).
- Kallista kone taaksepäin.
- Irrota pystyleikkurin teräkseli (a) tai ilmastajan teräkseli (b):
 - Vedä lukituskahva (c) ulos ja käännä 90° oikealle (terään päin).
 - Työnnä koko akseli vasemmalle ääriasentoon, niin että se irtoaa pidikkeestä (d), ja poista alakautta.
- Kiinnitä pystyleikkurin teräkseli (a) tai ilmastajan teräkseli (b):
 - Vedä lukituskahva (c) ulos ja käännä 90° oikealle (terään päin).
 - Aseta koko akseli alakautta paikoilleen pidikkeen (d) taakse ja työnnä sitten oikealle ääriasentoon niin että se kiinnittyy pidikkeeseen (d) ja kuusikulmaiseen istukka (e) (vasteeseen saakka).
 - Käännä lukituskahvaa (a) 90° ja anna napsahtaa kiinni aukkoon (f). Varmista kunnollinen lukittuminen!
- Tarkista, että pystyleikkurin/ilmastajan teräkseli on oikein paikoillaan.

Varastointitoimenpiteet

Huom

Koneen materiaali-auriot mahdollisia. Säilytä konetta vain puhtaassa ja kuivassa tilassa. Jos kone on pitempään käyttämättä, esim. talvella, suojaa se ruostumiselta.

Käyttökauden loppuksi tai jos ilmastaja on käyttämättä yli kuukauden:

- Puhdista ilmastaja ja ruohonkokoja,
- pyyhi kaikki metalliosat ruostumisen estämiseksi öljyyn kastetulla rievulla tai suihkuta ne yleisvoiteluspraylla.
- Taita ohjausaisa kokoon ja säilytä konetta tarkoitukseen sopivassa tilassa.

Takuuehdot

Takuu kattaa materiaali – ja valmistevikojen osalta varaosat ja työn. Takuuaika ostopäivästä lukien: 2 vuotta. Takuu ei korvaa, jos vika on aiheutunut virheellisestä käytöstä tai huollosta. Takuutapauksissa on otettava yhteys myyjäliikkeeseen tai valtuutettuun huoltoliikkeeseen.

Toimenpiteitä käyttöhäiriöiden varalle

Syyt nurmikonilmastajan toimintahäiriöihin ovat usein yksinkertaisia. Alla olevien ohjeiden avulla pystyt tunnistamaan syyt helposti ja osittain voit myös korjata viat itse. Jos olet epävarma, käänny myyjäliikkeen tai huoltokorjaamon puoleen.

Häiriö	Mahdollinen syy	Toimenpide
Moottori ei käynnisty.	Sulake palanut.	Vaihda sulake/kytke automaattisulake päälle. Asenna tarvittaessa tehokkaampi sulake tai anna sähköasentajan asentaa sellainen.
	Liitäntäjohtoa ei ole kytketty tai se on rikki.	Tarkista johto, kiinnitä paikoilleen, vaihda tarvittaessa tai anna huoltomiehen korjata johto.
	Kytkin/pistokeyhdistelmä on viallinen.	Vie korjattavaksi huoltokorjaamoon.
Moottori käy, kone ei lähde liikkeelle.	Ilmastaja työasennossa.	Siirrä ilmastaja paikkaan, jossa ruoho on lyhyttä, ja kallista konetta käynnistämisen aikana taaksepäin, niin että molemmat etupyörät pyörivät vapaasti.
	Leikkuulaite juuttunut kiinni.	Irrota verkkopistoke, poista kiinnijuuttumisen aiheuttaja.
Moottori sammuu yhtäkkiä.	Pistoke on löystynyt.	Tarkista johto, varmista, että vedonpoistin on paikallaan, laita pistoke takaisin paikalleen.
	Ylikuormitussuoja lauennut.	Irrota verkkopistoke, poista tukos ulosheittoputkesta, odota noin 10 minuuttia, käynnistä kone.
Tavallisuudesta poikkeavat äänet (räminä, kolina).	Ruuvit, mutterit tai muut kiinnitysosat löystyneet.	Kiinnitä osat, jos äänet eivät poistu: käänny huoltokorjaamon puoleen.
Voimakasta tärinää, Voimakasta värinää.	Terät vioittuneet, taipuneet.	Sammuta moottori heti. Vaihdututa terät huoltokorjaamossa.
	Moottorikiinnitys löystynyt.	Sammuta moottori heti. Anna huoltomiehen kiinnittää moottori.
Kierrosluku pienenee.	Työsyvyys liian suuri.	Valitse oikea työsyvyys.
	Ruoho liian pitkää.	Leikkaa nurmikko ennen ilmastamista.
	Ulosheittoputki tukossa.	Irrota verkkopistoke, poista tukkeumat.
Huono ilmastustulos.	Työsyvyys liian pieni.	Lisää työsyvyyttä.
	Terät kuluneet.	Vaihdututa terät huoltokorjaamossa.
Huono ilmastustulos ulosheitto ei toimi.	Ruuhonkokoja täynnä, likainen.	Sammuta ilmastaja, tyhjennä ruuhonkokoja ja/tai puhdista ruuhonkokoajan ilmanvaihtouukot.
	Ulosheittoputki tukossa.	Irrota verkkopistoke, poista tukkeumat.

Conteúdo

Para a sua segurança	76
Desmontar o aparelho	78
Funcionamento	78
Manejo	78
Indicações relativas à escarificação/ao arejamento	80
Transporte	80
Manutenção/Limpeza	81
Paralisação	82
Garantia	82
Detectar e reparar as avarias	82

Dados indicados na placa do modelo

Estes dados são muito importantes para uma identificação posterior das peças de reposição e para a assistência técnica. A placa de características encontra-se perto do motor. Registrar todas as indicações na placa de características do seu aparelho, na zona indicada a seguir.

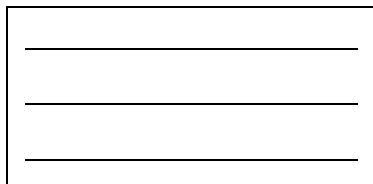

Estas e outras indicações encontram-se na Declaração de Conformidade CE anexa que é parte integrante destas Instruções de Serviço.

Apresentações através de figuras



Desdobrar as páginas das figuras no início das Instruções de Serviço.

Nestas instruções de serviço são descritos vários modelos. As representações gráficas podem divergir do aparelho adquirido no que diz respeito a detalhes.

Para a sua segurança

Usar correctamente o aparelho

Este aparelho foi concebido, exclusivamente

- para utilização de acordo com as descrições e indicações sobre segurança, referidas nestas Instruções de Serviço;
- como esarificador para escarificar e arejar um relvado em jardins domésticos e para tempos-livres.

Qualquer outra utilização não está em conformidade com as determinações legais. A utilização que não está em conformidade com as determinações legais tem como consequência a perda da garantia e a recusa de qualquer tipo de responsabilidade por parte do fabricante. O utilizador é responsável por todos os danos causados a terceiros e suas propriedades.

Alterações arbitrárias no aparelho excluem quaisquer responsabilidades do fabricante pelos danos dali resultante.

Observar as instruções de segurança e de serviço

Como utilizador deste aparelho, leia atentamente estas Instruções de Serviço, antes da primeira utilização. Proceda em conformidade e guarde as Instruções de Serviço em local seguro para posterior consulta. O aparelho não deve ser utilizado por crianças ou outras pessoas que não conheçam perfeitamente estas Instruções de Serviço.

Se o aparelho mudar de dono, estas Instruções de Serviço devem ser-lhe entregues conjuntamente com o aparelho.

Instruções gerais de segurança

Neste capítulo encontram-se as instruções gerais de segurança. As instruções de aviso que se referem especialmente às peças individuais

do aparelho, ao funcionamento ou às actividades encontram-se na respectiva passagem destas instruções.

Antes de trabalhar com o aparelho

As pessoas que usam o aparelho não podem estar sob a influência de entorpecentes tais como, p. ex., álcool, drogas ou remédios.

Pessoas com menos de 16 anos não estão autorizadas a utilizar este aparelho – determinações locais podem fixar a idade mínima para o utilizador.

Este aparelho não está preparado para ser utilizado por pessoas (crianças incluídas) com capacidades físicas, sensoriais ou mentais limitadas ou com falta de experiência e/ou de conhecimentos, a menos que sejam vigiadas por uma pessoa responsável pela sua segurança ou que tenham recebido instruções desta pessoa de como o aparelho deve ser utilizado.

As crianças devem ser vigiadas, para se garantir que elas não brinquem com o aparelho.

Antes de iniciar o trabalho, familiarize-se com todos os dispositivos e elementos de comando, assim como com as suas funções.

Utilizar ao ar livre somente cabos de ligação homologados e assinalados em conformidade, p. ex., H07RN – F 3 x 1,5 mm² (máx. 50 m).

As peças de ligação dos cabos de ligação têm que ser protegidas de salpicos de água e ser de borracha ou revestidos com borracha.

Antes de cada utilização, verificar se os cabos de ligação estão danificados, quebradiços ou entrelaçados.

Para isso, desligar o aparelho e retirar a ficha da tomada. Utilizar somente cabos de ligação que se encontrem em perfeitas condições de funcionamento. Um cabo danificado deve, de imediato, ser substituído numa oficina especializada.

Verifique antes da utilização,

- se o dispositivo de captação de relva funciona e se a aba de expulsão se fecha correctamente. Componentes danificados, desgastados ou em falta, têm que ser substituídos imediatamente.
- se as ferramentas de corte, pinos de fixação e a unidade de corte integral estão gastos ou danificados. Peças desgastadas ou danificadas têm que ser imediatamente substituídos, em conjuntos completos, para se evitarem desequilíbrios.
- se o escarificador/eixo arejador está fixo de forma correcta e segura.
- Se o cabo entre o motor e o interruptor/cominação de encaixe estiver danificado. Um cabo danificado deve, de imediato, ser substituído numa oficina especializada.

Peças de substituição e acessórios têm que corresponder às exigências determinadas pelo fabricante.

Por isso, utilizar somente peças de substituição e acessórios originais ou as peças de substituição e os acessórios homologados pelo fabricante. Mandar executar as reparações só por uma oficina especializada.

Durante o trabalho com o aparelho

Ao executar trabalhos com ou no aparelho terá que vestir uma roupa de trabalho correspondente, como p. ex.:

- sapatos de segurança,
- calça comprida,
- roupa justa,
- protecção de ouvidos
- óculos de protecção.

O aparelho só deve funcionar no estado técnico fornecido e prescrito pelo fabricante.

Antes de executar quaisquer trabalhos neste aparelho

Para protecção contra ferimentos, antes de qualquer intervenção (p. ex. trabalhos de manutenção e de afinação) neste aparelho

- desligue o motor,
- esperar até que todas as peças móveis estejam completamente imobilizadas,
- desencaixar a ficha da tomada de rede,
- deixar o motor arrefecer (ca. 30 minutos).

Depois do trabalho com o aparelho

Sempre antes de abandonar o aparelho

- desencaixar a ficha da tomada de rede,

Dispositivos de segurança

Figura 1

Perigo

Nunca utilize um aparelho com dispositivos de segurança danificados ou em falta.

Tampa do ejector (1)

A tampa de expulsão é um dispositivo de segurança. Ela protege contra ferimentos provocados pelo dispositivo de corte ou contra objectos rijos projectados. O aparelho só pode ser funcionado com a tampa do ejector montada.

Haste de ligação (2)

O tirante de ligação serve para sua segurança, para parar o motor e o dispositivo de corte em caso de emergência. As funções do aparelho não podem ser alteradas.

Símbolos no aparelho

No aparelho encontram-se diversos símbolos autocolantes. A seguir a explicação dos símbolos:

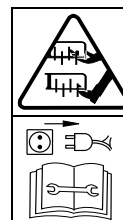
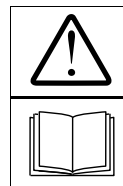

Atenção! Antes da colocação em funcionamento, ler as Instruções de Serviço!

Manter terceiros pessoas afastadas da zona de perigo!

Antes de qualquer intervenção no dispositivo de corte, desligar a ficha da tomada! Manter os dedos e os pés afastados das ferramentas de corte! Antes da regulação ou limpeza do aparelho ou antes de testar se o cabo de ligação está entrelaçado ou apresenta danos, desligar o aparelho e retirar a ficha da tomada. Manter afastado o cabo de ligação das ferramentas.

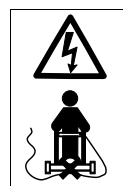

Manter o cabo de ligação afastado das ferramentas de corte!

Utilizar as protecções para os olhos e para os ouvidos!

Mantenha estes símbolos no aparelho sempre em estado legível.

Símbolos nas instruções de serviço

Nestas instruções são utilizados símbolos que indicam perigos ou assinalam notas importantes. A seguir a explicação dos símbolos:

⚠ Perigo

Chama a sua atenção para perigos que estão relacionados com a actividade descrita e na qual existe perigo para pessoas.

⚠ Atenção

É chamada a atenção para perigos relacionados com a actividade referida e que podem provocar danos no aparelho.

i Nota

Assinala informações importantes e conselhos para o utilizador.

Indicação sobre reciclagem

Resíduos existentes da embalagem, aparelhos velhos, etc., devem ser reciclados em conformidade com as determinações em vigor no local.



Aparelhos eléctricos antigos contêm materiais valiosos e, por isso, não devem ser deitados para o lixo doméstico!

Aproveitamos para pedir o seu contributo activo na poupança de recursos e protecção do meio ambiente entregando este aparelho, quando for caso disso, num posto de recolha autorizado para o efeito.

Desmontar o aparelho

No final das Instruções de Serviço ou numa folha anexa, mostramos através de imagens, como o seu aparelho, em poucas fases, pode ser montado e preparado para funcionamento.

Funcionamento

O aparelho é conduzido manualmente sobre a área de relvado que se pretende trabalhar.

O aparelho é alimentado com corrente por meio do cabo de ligação. O mecanismo de corte é accionado por um motor eléctrico.

A profundidade de trabalho é determinada centralmente através de regulação da altura.

Escarificar

A ferramenta de corte é giratória, corta a camada de feltro formada por musgos, líquens e ervas daninhas e conduz o material cortado para fora ou no capturador de relva.

Durante o corte, as lâminas penetram no solo, surribando a terra, o que permite à relva absorver melhor os nutrientes.

Recomendamos a escarificação do relvado na Primavera (Abril/Maio) e no Outono (Outubro).

Arejar (com eixo arejador opcional):

O mecanismo de corte (eixo arejador) roda de forma circular e penteia o relvado, arejando ligeiramente as superfícies com musgo. O musgo removido é transportado para fora ou para o capturador de relva.

Ao arejar, a superfície do solo é «arranhada», pelo que a água assim pode escoar melhor, facilitando a absorção de oxigénio.

Caso necessário, recomendamos que o solo seja arejado durante todo o período de crescimento.

Manejo**⚠ Perigo
Choque eléctrico**

- Utilize nas suas tomadas de rede um interruptor de segurança para pessoas (= disjuntor de corrente de defeito com o máximo de 30 mA de corrente de activação).
- Se, durante o escarificação, o cabo for cortado, existe o perigo de morte ou ferimentos. Afaste-se lentamente e com passos curtos do aparelho. Retirar a ficha da tomada. Tome atenção para que, durante o escarificação, o cabo de ligação nunca fique próximo da área de corte.

Acidente

- Pessoas e, especialmente, crianças ou animais não devem estar próximo do aparelho, quando em trabalhos de escarificar. Perigo de ferimentos devido a pedras ou outros objectos projectados.

Queda

- Conduza o aparelho só passo a passo.
- Ao escarificar nas encostas, o aparelho pode tombar e você pode ferir-se. Em encostas, o aparelho deve ser sempre conduzido transversalmente, nunca para cima ou para baixo. Nunca escarificar em encostas com uma inclinação superior a 20%.
- Seja particularmente cuidadoso, ao alterar a direcção de marcha e mantenha sempre um posicionamento correcto.
- Quando puxar o aparelho em marcha atrás na sua direcção.
- Existe perigo de lesão ao escarificar em área limítrofe. É perigoso escarificar nas proximidades de beiras, sebes e encostas íngremes. Ao escarificar, mantenha a distância de segurança.
- Ao escarificar em relvas molhadas, o aparelho pode escorregar devido à reduzida aderência e você pode cair. Escarifique só quando a relva estiver seca.
- Trabalhe apenas à luz do dia ou com boa iluminação artificial.

Lesão

- A distância de segurança, dada pela longarina de guia em relação à ferramenta de corte em movimento, deve ser sempre respeitada.
- Durante a utilização do aparelho, a área de trabalho do operador situa-se atrás da longarina de guia.
- Nunca aproxime as mãos ou pés de peças em rotação.
- No arranque do aparelho, nunca se posicione junto das aberturas de expulsão.

- A ferramenta de corte continua ainda a rodar durante alguns segundos, após o motor ser desligado. Manter pés e mãos afastados.
- Parar o motor,
 - antes de tombar o aparelho,
 - para transporte sobre outras zonas que não sejam relvadas.
- Desligar o motor e retirar a ficha da tomada,
 - antes de eliminar entupimentos e bloqueios no escape;
 - Antes de verificar, limpar e afinar o dispositivo de sachar ou de executar quaisquer trabalhos no aparelho;
 - se um corpo estranho for encontrado. Verificar se há danos no dispositivo de sachar e, em caso afirmativo, recorrer a uma oficina especializada;
 - Caso o aparelho comece a ter fortes vibrações inusitadas, controle-o de imediato.
- Nunca levante nem transporte um aparelho com o motor em funcionamento. Retirar antes a ficha da tomada.
- Ao retirar o capturador de relvas, poderá ferir-se ou ferir outras pessoas, devido à projecção de produtos resultantes de trabalho de sachar ou, ainda, de corpos estranhos. Nunca esvazie o capturador de relvas com o motor a funcionar. Desligue o aparelho.
- Examine o terreno no qual será empregado o aparelho e retire todos os objectos que possam ser captados e lançados para longe.
- Se um corpo estranho (p. ex. pedra) for apanhado pela ferramenta de corte ou caso o aparelho comece a vibrar anormalmente, desligar imediatamente o motor e retirar a ficha da tomada. Antes de continuar o serviço, mandar examinar por uma oficina especializada quanto a danos.

- Nunca proceder ao arranque do aparelho, se as duas rodas dianteiras se encontrarem na posição de trabalho. O dispositivo de corte tem contacto com o solo e poderá movimentar-se.
- Não utilize o aparelho no caso de más condições atmosféricas, p. ex., perigo de chuva ou de trovoadas.

Tropeçar

- Ao virar o aparelho pode tropeçar no cabo de ligação e sofrer ferimentos. Conduzir sempre o cabo de forma que este nunca esteja em zonas de passagem nem na área do escareamento da terra.
- Conduza o aparelho só passo a passo.

Danos no aparelho

- Pedras, hastes projectadas ou objectos semelhantes podem provocar danos no aparelho ou no modo de funcionamento. Retire os objectos rígidos que se encontram na área de trabalho antes de empregar o aparelho.
- Maneje o aparelho somente em estado perfeito. Faça um controlo visual antes de manejar o aparelho. Controlar com particular atenção elementos de comando eléctricos, cabos condutores de corrente e ligações roscadas, relativamente a danos e assento fixo. Substitua as peças danificadas antes de trabalhar com o aparelho.
- Só utilize o aparelho em terrenos com relva seca e cortada curta. A relva deve ter uma altura aproximada de 4 a 5 cm.

i Tempos de funcionamento

Siga as regulamentações nacionais/municipais relativamente aos horários de funcionamento (se necessário, informe-se junto dos serviços competentes).

i Indicações de posição

As indicações de posição (p. ex. esquerda, direita) são feitas partindo do ponto de vista da travessa do guiador em direção de trabalho do aparelho.

1. Enganchar o capturador de relva (opcional, em função do modelo)

Figura 2

- Levantar a tampa do ejector e enganchar o capturador de relvas.

2. Regular a profundidade de trabalho

Figura 3

! Atenção

Para o primeiro funcionamento a profundidade de trabalho tem que ser correctamente regulada. A alavanca de regulação em altura só pode ser colocada na primeira regulação da profundidade de trabalho (posição 1).

i Nota

Com o desgaste das lâminas/dos dentes arejadores, é necessário reajustar a profundidade de trabalho. A profundidade de trabalho ideal é alcançada quando as lâminas/os dentes arejadores da ferramenta de corte penetram 2 a 3 mm no solo. Uma profundidade de trabalho demasiado grande pode originar uma sobrecarga do aparelho e causar danos. Preste, por isso, atenção a uma regulação correcta da profundidade de trabalho.

- Ajustar a alavanca de regulação em altura (conforme o modelo) em conformidade com o nível de desgaste. As regulações **2, 3, 4** só são necessárias após o desgaste das lâminas/dos dentes arejadores. Conforme o desgaste, fazer a regulação mais profunda por fases começando em **2**.

3. Cabo de ligação

Figura 4



- Fixar o cabo de ligação no dispositivo de alívio de tracção do cabo.
- Ligar a ficha da rede primeiro no interruptor/cominação da ficha do aparelho e, depois, numa tomada de 230 V.

4. Ligar o motor

Perigo

Manter as mãos e os pés afastados do dispositivo de corte.

Figura 5

- Colocar o aparelho numa superfície plana, se possível, com pouca relva ou relva curta.
- Incliná-lo ligeiramente para trás, de modo que ambas as rodas dianteiras fiquem libertas (figura 5a) ou, no caso de aparelhos com alavanca de transporte, colocá-la na posição I/  para que o eixo das lâminas não entre em contacto com o solo (figura 5b).
- Pressionar a cabeça de retenção e mantê-la presa (figura 5c).
- Puxar o arco de ligação e mantê-lo preso, libertar a cabeça de retenção (figura 5c).
- Baixar o aparelho lentamente para a frente de modo que as rodas dianteiras voltem a tocar no chão ou deslocar a alavanca de transporte (conforme o modelo) para a frente, para a posição 0/  (figura 5b).

Nota

Através do contacto com o solo do dispositivo de corte, o aparelho pode entrar em movimento.

5. Parar o motor

- Libertar o tirante de ligação (figura 8a).

O motor e o dispositivo de corte param, passado pouco tempo.

6. Escarificar/arejar

Figura 6

- Proceder ao arranque do motor conforme indicado.
- Conduzir o aparelho em trajectos paralelos.
- Assentar o cabo de ligação com laços grandes em relação ao aparelho.

7. Tirar e esvaziar o captador de relvas (opcional, em função do modelo)

Figura 7

- Libertar o tirante de ligação, esperar até que o motor páre.
- Levantar a tampa do ejector e desenganchar o captador de relvas.
- Esvaziar o captador de relvas.

8. Trabalhar sem captador de relvas

Se você retirar o captador de relvas, a tampa do ejector fecha para baixo. A relva cortada é lançada directamente para baixo ao trabalhar sem captador de relvas.

9. Depois de terminar o trabalho

- Parar o motor.
- Desligar a ficha da rede no aparelho e na tomada.
- Esvaziar o dispositivo de captura de relva.
- Deixar o motor arrefecer (ca. 30 minutos), antes de ser feita a sua limpeza, manutenção, o mesmo ser guardado ou posto fora de serviço.

10. Montar o eixo arejador (opcional, em função do modelo)

Esta etapa de trabalho é descrita na secção «Manutenção/Limpeza».

Indicações relativas à escarificação/ao arejamento

Para que a área de raízes do relvado seja arejada na primavera e a relva nova possa crescer sadiamente é necessário, nesta estação, escarificar o relvado com mais frequência que no verão.

Escarificar o relvado

- na primavera com mais frequência,
- no verão conforme a necessidade,
- que tem muita sombra, também no verão com mais frequência.

Arejar o relvado

- caso necessário, durante o período de crescimento.

Escarifique/areje o relvado somente se a relva tiver um comprimento máximo de 4 cm. Se a relva tiver excedido este comprimento, é necessário cortar a relva antes de a escarificar/arejar.

Irrigue e adube os lugares cultivados para que a relva possa crescer de novo com mais rapidez.

Transporte

Atenção

A ferramenta de corte e o aparelho podem ser danificados se você movimentar o aparelho, com o motor desligado, p. ex. sobre um caminho compacto. Evitar qualquer contacto do solo com o dispositivo de corte. Desloque o aparelho sempre em posição inclinada e apenas sobre as rodas traseiras (figura 8c) ou se as rodas dianteiras estiverem em posição de transporte (figura 8b). Nunca levante nem transporte o aparelho sem antes desligar a ficha da tomada.

Colocar as rodas dianteiras em posição de transporte (conforme o modelo)

Figura 8b

- Deslocar a alavanca de transporte (1) para trás, para a posição I/ .

ou

- Deslocar a alavanca de regulação em altura (2) para trás, para a posição T.

Em distâncias curtas, proceder manualmente

- Parar o motor.
- Inclinar o aparelho ligeiramente para trás, de modo que as rodas dianteiras fiquem libertas (figura 8c) ou colocar as rodas dianteiras em posição de transporte, para que o mecanismo de corte não toque no chão (figura 8b).
- Empurrar o aparelho.

Com um veículo

Atenção

- No caso de transportar o aparelho sobre ou dentro dum veículo, segure-o suficientemente para não deslocar-se involuntariamente.
- Não prender nem dobrar o cabo entre o motor e o interruptor/ combinação da ficha.

Figura 9

- Para fácil arrumação, dobrar a longarina da direcção.

Manutenção/Limpeza

Perigo

Para protecção contra ferimentos antes de todos os trabalhos no aparelho.

- desligue o motor,
- esperar até que todas as peças móveis estejam completamente imobilizadas,
- desengançar a ficha da tomada de rede,
- deixar o motor arrefecer (ca. 30 minutos).

Manutenção

Perigo

Para protecção contra ferimentos provocados pelo mecanismo de corte, todos os trabalhos como substituir ou afiar lâminas de corte/dentes arejadores devem apenas ser realizados numa oficina especializada (são necessárias ferramentas especiais).

Substituir sempre os cabos com rupturas ou outros danos.

Uma vez por estação

- Lubrifique os pontos articulados e a mola de torção na tampa do ejector.
- No fim da estação mande uma oficina especializada fazer o controlo e a manutenção do aparelho.

Limpeza

Atenção

- Não pulverizar o aparelho com água através de mangueira, porque os componentes eléctricos podem sofrer danos.
- Limpe o aparelho depois de cada serviço. A sujeira no aparelho causa danos ao material e ao funcionamento.

Limpar o aparelho

Perigo

Você pode ferir-se ao trabalhar no mecanismo de corte. Use luvas de trabalho para a sua protecção.

No possível, limpe o aparelho imediatamente depois de esçarificar.

- Colocar o aparelho sempre sobre uma base fixa e protegê-lo contra deslizamentos.
- Inclinar o aparelho para a frente.
- Limpar o compartimento de corte e a tampa do ejector com uma escova, vassourinha ou trapo.
- Colocar o aparelho sobre as rodas e limpar todos os restos visíveis de relvas e sujeiras.

Limpar o capturador de relvas

A limpeza é feita com mais facilidade imediatamente depois de esçarificar.

- Tirar e limpar o capturador de relvas.
- O dispositivo de captação de relva pode ser limpo com um jacto forte de água através da mangueira do jardim.
- Deixar o capturador de relva secar completamente antes de reutilizá-lo.

Trocar o eixo esçarificador/ arejador

Perigo

Você pode ferir-se ao trabalhar no mecanismo de corte. Use luvas de trabalho para a sua protecção.

Atenção

Utilize apenas eixos esçarificadores/ arejadores originais aprovados pelo fabricante.

Figura 10

- Parar o motor.
- Desligar a ficha da rede no aparelho e na tomada.
- Retirar o capturador de relva (opcional).
- Inclinar o aparelho para trás.
- Desmontar o eixo esçarificador (a) ou o eixo arejador (b):
 - Puxar a pega de retenção (c) para fora e rodá-la 90° para a direita (para o eixo).
 - Deslocar todo o eixo completamente para a esquerda, retirando-o do suporte (d) e removê-lo para baixo.
- Montar o eixo esçarificador (a) ou o eixo arejador (b):
 - Puxar a pega de retenção (c) para fora e rodá-la 90° para a direita (para o eixo).
 - Colocar todo o eixo, a partir de baixo, atrás do suporte (d) e depois deslocá-lo totalmente para a direita, inserindo-o no suporte (d) e no alojamento sextavado (e) (até ao batente).

- Rodar a pega de retenção (a) 90°, encaixando-a na abertura (f). Certificar-se de que fica bem encaixada!
- Verificar se o eixo escaificador/ arejador está bem fixo.

Paralização

Atenção

Danos de material no aparelho. Guardar o aparelho só em locais limpos e secos. Proteger o aparelho, no caso de paragens longas, p. ex., no Inverno, contra a ferrugem.

Depois da estação ou quando o aparelho não for utilizado durante mais de um mês:

- Limpar o aparelho e o capturador de relvas,

- Limpar com um pano oleado (óleo isento de resina) ou pulverizar óleo em todas as peças metálicas para protegê-las contra ferrugem.
- Dobrar a longarina de direcção e guardar o aparelho num espaço adequado.

Garantia

Em cada país são válidas as condições de garantia publicadas pela nossa Empresa ou pelo importador. Eliminamos gratuitamente quaisquer avarias no seu aparelho nos limites de garantia, contanto que a causa seja devido a defeitos de material ou de fabricação. No caso de garantia dirija-se por favor ao seu revendedor ou à próxima sucursal.

Detectar e reparar as avarias

Perturbações no funcionamento da sua máquina de sachar têm, muitas vezes, causas muito simples que deveria conhecer e, em parte, poderá eliminar. Em caso de dúvidas, o seu revendedor ou uma oficina especializada lhe ajudará de bom grado.

Problema	Causas possíveis	Remédio
O motor não arranca.	Disjuntor da casa em sobrecarga.	Ligar o disjuntor, eventualmente, utilizar uma ligação da casa com protecção mais elevada ou pedir a um especialista para efectuar a instalação.
	Cabo de ligação não está ligado ou tem defeito.	Testar o cabo, ligar à tomada; em caso de necessidade, substituir ou pedir a um técnico especializado para efectuar a reparação.
	Interruptor/combinacão da ficha com defeito.	Efectuar a reparação numa oficina especializada.
Motor faz um zumbido, mas não arranca.	Escareador na posição de trabalho.	Colocar o escareador numa superfície com relva curta; depois, inclinar o aparelho para trás durante o arranque, de forma a que as duas rodas da frente rodem livremente.
	Dispositivo de corte bloqueado.	Retirar a ficha da tomada, eliminar o bloqueio.
O motor arrancou repentinamente	A ficha ficou solta.	Verificar o cabo, ter a certeza que o mesmo ficou preso no dispositivo de alívio de tensão, voltar a ligar a ficha à tomada.
	A protecção de sobrecarga actuou.	Desligar ficha da tomada, eliminar o entupimento no dispositivo de expulsão da relva, esperar ca. de 10 min. voltar a ligar
Ruído estranho (faz ruído, tilinta, chocalha).	Parafusos, porcas ou outras peças de fixação desapertadas.	Fixar as peças, se os ruídos se mantiverem: Pedir a intervenção duma oficina especializada.

Problema	Causas possíveis	Remédio
Trepidações, vibrações.	Dispositivo de corte danificado, está empenado.	Desligar o motor imediatamente. Mandar trocar o mecanismo de corte numa oficina especializada.
	Fixação do motor desapertada.	Desligar o motor imediatamente. Mandar fixar o motor numa oficina especializada.
Número de rotações decai.	Profundidade de trabalho excessiva.	Seleccionar a profundidade de trabalho recomendada.
	Relva muito alta.	Cortar a relva antes de escarificar.
	Canal ejector entupido.	Desligar a ficha da tomada, eliminar o entupimento.
Mal resultado de escaificação.	Profundidade de trabalho muito pequena.	Ajustar uma profundidade de trabalho maior.
	Ferramenta de corte gasta.	Mandar trocar o mecanismo de corte numa oficina especializada.
O produto tratado pelo escareador de jardim não foi recolhido. O dispositivo de recolha de erva não enche.	Colector de relva cheio, sujo.	Desligar o escareador de jardim, esvaziar o dispositivo de captação de relva, ou limpar a ranhura de ventilação no dispositivo de captação da relva.
	Canal ejector entupido.	Desligar a ficha da tomada, eliminar o entupimento.

Περιεχόμενα

Για την ασφάλειά σας	84
Συναρμολογήστε το μηχάνημα.....	86
Λειτουργία	86
Χειρισμός	86
Υποδείξεις για το γύρισμα ή κύλισμα.....	88
Μεταφορά	89
Συντήρηση/Καθαρισμός	89
Μακρόχρονη θέση εκτός λειτουργίας	90
Εγγύηση	90
Αναζήτηση και αντιμετώπιση βλαβών	90

Στοιχεία στην πινακίδα τύπου

Αυτά τα στοιχεία έχουν μεγάλη σημασία για την μετέπειτα αναγνώριση, π. χ. για την παραγγελία ανταλλακτικών του μηχανήματος και για την υπηρεσία εξυπηρέτησης πελατών. Θα βρείτε την πινακίδα του μηχανήματος κοντά στον κινητήρα. Αναγράψτε όλα τα στοιχεία στην πινακίδα τύπου του μηχανήματος στο ακόλουθο πεδίο.

Αυτά και άλλα στοιχεία σχετικά με το μηχάνημα θα βρείτε στην ξεχωριστή δήλωση πιστότητας CE, η οποία αποτελεί μέρος αυτών των Οδηγιών χειρισμού.

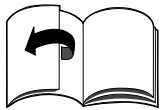
Παραστάσεις με εικόνες

Ξεδιπλώστε τις σελίδες με τις εικόνες στην αρχή των Οδηγιών χειρισμού.

Στις παρούσες οδηγίες χρήσης περιγράφονται διάφορα μοντέλα. Η γραφική παράσταση μπορεί σε μερικές λεπτομέρειες να αποκλίνει από το μηχάνημα που προμηθευτήκατε.

Για την ασφάλειά σας**Σωστή χρησιμοποίηση του μηχανήματος**

Αυτό το μηχάνημα είναι εγκεκριμένο μόνο για χρήση

- σύμφωνα με περιγραφές και τις υποδείξεις ασφαλείας που δίδονται στο παρόν εγχειρίδιο οδηγιών χρήσης.
- ως καλλιεργητής για την καλλιέργεια και τον αερισμό επιφανειών εδάφους με χλόη σε κήπους σπιτιών και χώρων αναψυχής.

Κάθε άλλη χρήση είναι μη αρμόζουσα. Η μη αρμόζουσα χρήση έχει ως συνέπεια την παύση ισχύος της εγγύησης και την άρνηση ανάληψης κάθε ευθύνης από την πλευρά του κατασκευαστή. Ο χρήστης ευθύνεται για όλες τις ζημιές, οι οποίες προξενούνται σε τρίτους και στην περιουσία τους από τη χρήση του μηχανήματος. Αλλαγές στο μηχάνημα, οι οποίες γίνονται με δική σας πρωτοβουλία, αποκλείουν οποιαδήποτε ευθύνη του κατασκευαστή για ζημιές που ενδεχομένως προκύψουν από αυτές.

Τηρείτε στις υποδείξεις ασφαλείας και χειρισμού

Ως χρήστης αυτού του μηχανήματος διαβάστε πριν την πρώτη χρήση προσεκτικά αυτές τις οδηγίες χειρισμού. Τηρήστε τες και φυλάξτε τες για μετέπειτα χρήση. Μην επιτρέψετε ποτέ σε παιδιά ή σε άλλα πρόσωπα, που δεν γνωρίζουν αυτές τις οδηγίες, να χρησιμοποιήσουν το μηχάνημα. Σε περίπτωση αλλαγής ιδιοκτήτη δίνετε μαζί με το μηχάνημα και τις Οδηγίες χειρισμού.

Γενικές υποδείξεις ασφαλείας

Στην ενότητα αυτή θα βρείτε γενικές υποδείξεις ασφαλείας. Προειδοποιητικές υποδείξεις, οι οποίες αναφέρονται ειδικά σε επί μέρους τμήματα του μηχανήματος, λειτουργίες και εργασίες, θα βρισκείτε στο εκάστοτε κεφάλαιο αυτού του εγχειριδίου.

Πριν από την εργασία με το μηχάνημα

Τα άτομα, τα οποία χρησιμοποιούν το μηχάνημα δεν επιτρέπεται να βρίσκονται υπό την επήρεια ναρκωτικών ουσιών, όπως π. χ. αλκοόλ, ναρκωτικά και φάρμακα. Άτομα ηλικίας κάτω των 16 ετών δεν επιτρέπεται να χειρίζονται το μηχάνημα. Οι τοπικές διατάξεις μπορούν να καθορίζουν την κατώτερη ηλικία του χρήστη. Το μηχάνημα αυτό δεν προορίζεται για τη χρήση από άτομα (συμπεριλαμβανομένων των παιδιών) με περιορισμένες φυσικές, αισθητήριες ή νοητικές ικανότητες ή με έλλειψη πείρας και/ή με έλλειψη γνώσεων, εκτός αν αυτά επιβλέπονται ή κατατοπίστηκαν σχετικά με τη χρήση του μηχανήματος από το υπεύθυνο για την ασφάλειά τους άτομο.

Τα παιδιά πρέπει να επιβλέπονται, ώστε να διασφαλιστεί, ότι δεν παίζουν με το μηχάνημα.

Προτού αρχίσετε την εργασία με το μηχάνημα, εξοικειωθείτε με όλα τα συστήματα και τα στοιχεία χειρισμού καθώς και με τις λειτουργίες αυτών.

Στο ύπαιθρο χρησιμοποιείτε μόνον τα γι' αυτό εγκεκριμένα και τροφοδοτικά καλώδια με ανάλογη σήμανση, π. χ. H07RN – F 3 x 1,5 mm² (το πολύ 50 m).

Τα μέρη σύνδεσης τροφοδοτικών καλωδίων πρέπει να είναι προστατευμένα από πιτσιλιές νερού και από καουτσούκ ή να έχουν καλυφθεί με καουτσούκ. Πριν από κάθε χρήση ελέγχετε, μήπως είναι κατεστραμμένο, σπασμένο ή στριμμένο το τροφοδοτικό καλώδιο.

Θέτετε γι' αυτό το μηχάνημα εκτός λειτουργίας και βγάζετε το φιν από την πρίζα. Χρησιμοποιείτε μόνον τροφοδοτικά καλώδια που είναι σε άριστη κατάσταση. Το κατεστραμμένο καλώδιο πρέπει να αντικαθίσταται αμέσως από εξειδικευμένο συνεργείο.

Ελέγχετε πριν τη χρήση,

- λειτουργεί το σύστημα συλλογής χλόης και αν κλείνει το κλαπέτο εξόδου. Αντικαθιστάτε αμέσως τα κατεστραμμένα, φθαρμένα ή τα εξαρτήματα που λείπουν.
- ο μηχανισμός κοπής, τα μπουζόνια στερέωσης και ολόκληρη η μονάδα κοπής παρουσιάζουν φθορές ή έχουν χαλάσει. Δώστε να σας αντικαταστήσουν σε εξειδικευμένο συνεργείο τα φθαρμένα ή χαλασμένα μέρη μόνον όλα μαζί, για να αποφεύγετε τυχόν ανωμαλίες στριζοστάθμιση.
- αν ο άξονας του καλλιεργητή/αεριστήρα έχει στερεωθεί σωστά και με ασφάλεια.
- μήπως είναι κατεστραμμένο το καλώδιο μεταξύ του κινητήρα και του συνδυασμού διακόπτη/φίς. Το κατεστραμμένο καλώδιο πρέπει να αντικαθίσταται αμέσως από εξειδικευμένο συνεργείο.

Τα ανταλλακτικά και τα εξαρτήματα πρέπει να πληρούν τις από τον κατασκευαστή καθορισμένες απαιτήσεις

Γι' αυτό χρησιμοποιείτε μόνον γνήσια ανταλλακτικά και εξαρτήματα ή τα από τον κατασκευαστή εγκεκριμένα ανταλλακτικά και εξαρτήματα.

Οι επισκευές πρέπει να εκτελούνται αποκλειστικά από εξειδικευμένο συνεργείο.

Κατά την εργασία με το μηχάνημα

Όταν γίνονται εργασίες με ή στο μηχάνημα πρέπει να φοράτε ανάλογο ρουχισμό εργασίας, όπως για παράδειγμα:

- υποδήματα ασφαλείας,
- μακριά παντελόνια,
- όχι φαρδιά ρούχα,
- ωτοασπίδες
- προστατευτικά ματογυάλια.

Λειτουργείτε το μηχάνημα μόνον, όταν αυτό βρίσκεται στην τεχνική κατάσταση που προδιαγράφεται και στην οποία παραδίδεται από τον κατασκευαστή.

Πριν από όλες τις εργασίες σ' αυτό το μηχάνημα

- Για την προστασία από τραυματισμούς πριν από όλες τις εργασίες (π. χ. εργασίες συντήρησης και ρύθμισης) στο μηχάνημα αυτό
- σταματάτε τον κινητήρα,
 - περιμένετε, μέχρι να ακινητοποιηθούν πλήρως όλα τα κινούμενα μέρη,
 - βγάzte το φίς από την πρίζα,
 - αφήνετε τον κινητήρα να κρυώσει (περ. 30 λεπτά).

Μετά από την εργασία με το μηχάνημα

- Πάντοτε προτού εγκαταλείψετε το μηχάνημα
- βγάzte το φίς από την πρίζα.

Συστήματα ασφαλείας

Εικόνα 1

Κίνδυνος

Μην χρησιμοποιήσετε ποτέ το μηχάνημα αν είναι χαλασμένα ή δεν έχουν τοποθετηθεί τα συστήματα ασφαλείας.

Κλαπέτο εξόδου (1)

Το κλαπέτο εξόδου αποτελεί σύστημα ασφαλείας. Προστατεύει από τραυματισμούς από τον μηχανισμό κοπής ή από στερεά αντικείμενα που εκτινάσσονται προς τα έξω. Το μηχάνημα επιτρέπεται να λειτουργεί μόνο με τοποθετημένο το κλαπέτο εξόδου.

Τόξο ζεύξης (2)

Το τόξο ζεύξης χρησιμεύει για την ασφάλειά σας, για να σταματήσετε τον κινητήρα και τον μηχανισμό κοπής σε περίπτωση ανάγκης. Δεν επιτρέπεται να προσπαθήσετε να παραγκωνίσετε τη λειτουργία του.

Σήματα στο μηχάνημα

Στο μηχάνημα θα βρείτε διάφορα αυτοκόλλητα σήματα. Στο σημείο αυτό δίδεται η εξήγηση της σημασίας των σημάτων:

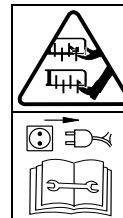

Προσοχή!

Πριν τη θέση σε λειτουργία διαβάστε τις οδηγίες χρήσης!

Κρατάτε τρίτους μακριά από την επικίνδυνη περιοχή!

Πριν από εργασίες στα εργαλεία κοπής βγάzte το φίς από την πρίζα!

Κρατάτε τα δάχτυλα και τα πόδια σας μακριά από τον μηχανισμό κοπής! Πριν τη ρύθμιση ή τον καθαρισμό του μηχανήματος ή πριν τον έλεγχο, μήπως είναι στριμμένο ή τραυματισμένο το τροφοδοτικό καλώδιο, θέτετε το μηχάνημα εκτός λειτουργίας και βγάzte το φίς από την πρίζα. Κρατάτε το τροφοδοτικό καλώδιο μακριά από τα εργαλεία.

Κρατάτε το τροφοδοτικό καλώδιο μακριά από τα εργαλεία κοπής!

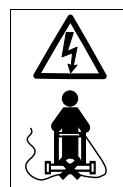

Φοράτε προστατευτικά ματογυάλια και ωτοασπίδες!

Διατηρείτε αυτά τα σήματα στο μηχάνημα πάντοτε σε ευανάγνωστη κατάσταση.

Σήματα στο εγχειρίδιο

Στο παρόν εγχειρίδιο γίνεται χρήση σημάτων, τα οποία εφιστούν την προσοχή σε κινδύνους ή χαρακτηρίζουν σημαντικές υποδείξεις. Στο σημείο αυτό δίδεται η εξήγηση της σημασίας των σημάτων:

Κίνδυνος

Εφιστάται η προσοχή σας σε κινδύνους, οι οποίοι σχετίζονται με την περιγραφόμενη εργασία, κατά την οποία υπάρχει κίνδυνος για πρόσωπα.

Προσοχή

Εφιστάται η προσοχή σας σε κινδύνους, που σχετίζονται με την περιγραφόμενη εργασία και οι οποίοι μπορεί να προκαλέσουν ζημιά στο μηχάνημα.

Υπόδειξη

Επισημαίνει σημαντικές πληροφορίες και συμβουλές εφαρμογής.

Υπόδειξη απόσυρσης

Αποσύρετε τα κατάλοιπα της συσκευασίας, τα παλιά μηχανήματα κτλ. σύμφωνα με τις τοπικές προδιαγραφές.



Οι παλιές ηλεκτρικές συσκευές και μηχανήματα αποτελούν πολύτιμες πρώτες ύλες, γι' αυτό δεν ανήκουν στα οικιακά απορρίμματα!

Γι' αυτό παρακαλείσθε να μας υποστηρίξετε με την ενεργή συνδρομή σας στην προσπάθεια εξοικονόμησης πρώτων υλών και προστασίας του περιβάλλοντος και να παραδώσετε τέτοιου είδους συσκευές και μηχανήματα – αν υπάρχουν – στα ειδικά κέντρα αποδοχής.

Συναρμολόγηση του μηχανήματος

Στο τέλος των Οδηγιών ή ως επιπλέον φυλλάδιο σας δείχνουμε με μορφή εικόνων, πώς θα συναρμολογήσετε το μηχάνημά σας σε λίγα βήματα και πως θα το καταστήσετε έτοιμο για λειτουργία.

Λειτουργία

Το μηχάνημα οδηγείται με το χέρι στην επιφάνεια του γρασιδιού που πρόκειται να καλλιεργηθεί. Μέσω του τροφοδοτικού καλωδίου το μηχάνημα τροφοδοτείται με ρεύμα. Ο μηχανισμός κοπής κινείται από ηλεκτροκινητήρα.

Το βάθος εργασίας καθορίζεται κεντρικά μέσω της ρύθμισης ύψους.

Ξάρισμα:

Ο μηχανισμός κοπής περιστρέφεται κυκλικά και κόβει τη στοιβάδα που σχηματίζεται από βρύα, αγριόχορτα και ζιζάνια. Ταυτόχρονα τα κομμένα βρύα και ζιζάνια διοχετεύονται προς τα έξω ή μέσα στο δοχείο περισυλλογής χλόης. Κατά την κοπή τα μαχαίρια κοπής εισχωρούν στο έδαφος και φροντίζουν έτσι για το σκάλισμα και την καλύτερη απορρόφηση των θρεπτικών συστατικών από τη χλόη. Σας συνιστούμε να καλλιεργείτε τη χλόη την άνοιξη (Απρίλιο/Μάιο) και το φθινόπωρο (Οκτώβριο).

Αερισμός (με προαιρετικό άξονα αεριστήρα):

Ο μηχανισμός κοπής (άξονας αεριστήρα) στρέφεται κυκλικά και χτενίζει τη χλόη ή αντίστοιχα αερίζει επιφάνειες με βρύα. Τα βρύα που αφαιρούνται μεταφέρονται στο δοχείο περισυλλογής χλόης. Κατά τον αερισμό ξύνεται η επιφάνεια του εδάφους, έτσι μπορεί να ρέει καλύτερα το νερό και διευκολύνεται η λήψη οξυγόνου. Συνιστούμε να αερίζετε τη χλόη κατά τη διάρκεια ολόκληρης της περιόδου ανάπτυξης.

Χειρισμός

Κίνδυνος Ηλεκτροπληξία

– Χρησιμοποιείτε στην πρίζα σας έναν διακόπτη προστασίας προσώπων (= προστατευτικός διακόπτης από ρεύμα διαρροής με ρεύμα ενεργοποίησης 30 mA το πολύ).

– Σε περίπτωση που κατά το γύρισμα ή κύλισμα κόψετε το καλώδιο, υπάρχει κίνδυνος για τη ζωή σας ή κίνδυνος τραυματισμού.

Απομακρυνθείτε αργά και με μικρά βήματα από το μηχάνημα. Βγάλτε το φως από την πρίζα.

Προσέχετε να μην έρθει ποτέ κατά το γύρισμα ή κύλισμα το τροφοδοτικό καλώδιο στην περιοχή κοπής.

Ατύχημα

– Πρόσωπα, ιδιαίτερα παιδιά, ή ζώα δεν επιτρέπεται να βρίσκονται ποτέ κατά το ξάρισμα κοντά στο μηχάνημα. Κινδύνος τραυματισμού από εκσφενδονιζόμενες πέτρες ή άλλα αντικείμενα.

Πτώση

- Οδηγείτε το μηχάνημα μόνο σε ταχύτητα βηματισμού.
- Κατά το ξάρισμα σε απότομα πρανή ενδέχεται να ανατραπεί το μηχάνημα και να τραυματιστείτε. Οδηγείτε το μηχάνημα μόνον εγκάρσια στο πρανές, ποτέ προς τα πάνω και προς τα κάτω. Μην ξαρίζετε σε πρανή με κλίση πάνω από 20%.
- Να είστε ιδιαίτερα προσεκτικοί κατά την αλλαγή της κατεύθυνσης οδήγησης και προσέχετε πάντοτε να στέκεστε σταθερά.
- Να είστε ιδιαίτερα προσεκτικοί, όταν τραβάτε το μηχάνημα προς το μέρος σας.
- Υπάρχει κίνδυνος τραυματισμού κατά το γύρισμα ή κύλισμα σε οριακές περιοχές. Το γύρισμα ή κύλισμα κοντά σε άκρες, φράχτες από θάμνους ή απότομα πρανή είναι επικίνδυνο. Κατά το γύρισμα ή κύλισμα τηρείτε την απόσταση ασφαλείας.
- Κατά το γύρισμα ή κύλισμα σε βρεγμένη χλόη μπορεί το μηχάνημα να γλιστρήσει λόγω της μειωμένης πρόσφυσης στο έδαφος και εσείς μπορείτε να πέσετε. Εκτελείτε το γύρισμα ή κύλισμα μόνον, όταν η χλόη είναι στεγνή.

- Εργάζεστε μόνο με το φως της ημέρας ή με καλό τεχνητό φωτισμό.

Τραυματισμός

- Τηρείτε πάντοτε την απόσταση ασφαλείας από τον περιστρεφόμενο μηχανισμό κοπής, η οποία καθορίζεται από τα κοντάρια οδήγησης
- Η περιοχή εργασίας του χειριστή βρίσκεται κατά τη λειτουργία πίσω από το κοντάρι οδήγησης.
- Μη βάζετε ποτέ τα χέρια ή τα πόδια σας μέσα ή κάτω από περιστρεφόμενα μέρη.
- Κατά την εκκίνηση του μηχανήματος μην στέκεστε ποτέ μπροστά από τα ανοίγματα εξόδου.
- Το εργαλείο κοπής εξακολουθεί να περιστρέφεται μετά την απενεργοποίηση του κινητήρα ακόμα μερικά δευτερόλεπτα. Κρατάτε μακριά τα χέρια και τα πόδια.
- Σβήνετε τον κινητήρα,
 - προτού γείρετε το μηχάνημα,
 - για τη μεταφορά πάνω σε άλλες επιφάνειες διαφορετικές από χλόη.
- Σβήνετε τον κινητήρα και βγάξετε το φιν από την πρίζα,
 - προτού αντιμετωπίσετε μπλοκαρίσματα ή καθαρίσετε τη βουλωμένη έξοδο,
 - πριν τον έλεγχο, τον καθαρισμό, τη ρύθμιση ή την εκτέλεση εργασιών στον ξαριστή;
 - σε περίπτωση που χτυπήσετε κάποιον. Εξετάζετε το μηχάνημα, μήπως έχει υποστεί ζημιές και στην περίπτωση αυτή απευθύνεστε σε εξειδικευμένο συνεργείο;
 - σε περίπτωση που το μηχάνημα αρχίσει να δονείται ισχυρά. Ελέγχετε αμέσως το μηχάνημα.
- Μην ανασκώνετε και μη μεταφέρετε ποτέ το μηχάνημα με αναμμένον τον κινητήρα. Βγάζετε προηγουμένως το φιν από την πρίζα.

- Κατά την αφαίρεση του συστήματος συλλογής χλόης μπορείτε να τραυματιστείτε εσείς ή άλλοι από εκτινασόμενο χώμα ή ξένα σώματα. Ποτέ μην αδειάζετε το σύστημα συλλογής χλόης όταν ο κινητήρας είναι σε λειτουργία. Θέσατε το μηχάνημα εκτός λειτουργίας.
- Ελέγξτε το έδαφος στο οποίο πρόκειται να χρησιμοποιηθεί το μηχάνημα και αφαιρέστε όλα τα αντικείμενα, τα οποία θα μπορούσαν να εμπλακούν και να εκτιναχθούν προς κάθε κατεύθυνση.
- Σε περίπτωση που το εργαλείο κοπής προσκρούσει σε ξένο σώμα (π. χ. πέτρα) ή σε περίπτωση που το μηχάνημα αρχίζει να δονείται ασυνήθιστα: Σβήστε αμέσως τον κινητήρα και βγάλτε το φιν από την πρίζα. Πριν την περαιτέρω λειτουργία απευθυνθείτε σε εξειδικευμένο συνεργείο για τον έλεγχο του μηχανήματος σχετικά με ζημιές.
- Μην ξεκινήσετε ποτέ το μηχάνημα, αν οι δύο εμπρόσθιοι τροχοί βρίσκονται στη θέση εργασίας. Ο μηχανισμός κοπής βρίσκεται τότε σε επαφή με το έδαφος και το μηχάνημα μπορεί να τεθεί σε κίνηση.
- Μη χρησιμοποιείτε το μηχάνημα σε άσχημες καιρικές συνθήκες, όπως π. χ. κίνδυνο βροχής ή καταιγίδας.

Παραπάτημα

- Κατά το γύρισμα του μηχανήματος μπορείτε να παραπατήσετε πάνω από το τροφοδοτικό καλώδιο και να τραυματιστείτε. Οδηγείτε το καλώδιο πάντοτε έτσι, ώστε αυτό να μην μπορεί να έρθει ποτέ στην περιοχή διάβασης και γυρίσματος ή κυλίσματος.
- Οδηγείτε το μηχάνημα μόνο σε ταχύτητα βηματισμού.

Ζημιές στο μηχάνημα

- Πέτρες, παραπεταμένα κλαδιά ή παρόμοια αντικείμενα μπορεί να οδηγήσουν σε ζημιές στο μηχάνημα και στον τρόπο λειτουργίας. Πριν από κάθε χρήση, απομακρύνετε στερεά αντικείμενα από την περιοχή εργασίας.
- Χρησιμοποιείτε το μηχάνημα μόνον, όταν αυτό βρίσκεται σε άριστη κατάσταση. Πριν από κάθε λειτουργία κάνετε οπτικό έλεγχο. Ελέγχετε ιδιαίτερα τα συστήματα ασφαλείας, τα ηλεκτρικά στοιχεία χειρισμού, το ηλεκτροφόρο καλώδιο και τις κοχλιοσυνδέσεις για ζημιές και καλή εφαρμογή. Αντικαθιστάτε τα ελαττωματικά μέρη πριν τη θέση του μηχανήματος σε λειτουργία.
- Λειτουργείτε το μηχάνημα μόνο σε κοντά κουρεμένη, στεγνή επιφάνεια χλόης. Το ύψος της χλόης θα πρέπει να είναι περ. 4–5 cm.

i Διάρκειες λειτουργίας

Τηρείτε τους εθνικούς/δημοτικούς κανονισμούς ωρών λειτουργίας (αν χρειάζεται, ρωτήστε σχετικά την αρμόδια υπηρεσία).

i Ενδείξεις πλευρών

Όταν πρόκειται για ενδείξεις πλευρών του μηχανήματος (π. χ. αριστερά, δεξιά) παίρνουμε σαν βάση την κατεύθυνση πορείας του μηχανήματος από τη θέση του μοχλού πορείας.

1. Τοποθέτηση του συστήματος συλλογής χλόης (προαιρετικά ανάλογο με το μοντέλο)

Εικόνα 2

- Σηκώνετε το κλαπέτο εξόδου και κρεμάτε στο σύστημα συλλογής χλόης.

2. Ρύθμιση του βάθους εργασίας

Εικόνα 3

Προσοχή

Για την πρώτη λειτουργία πρέπει να ρυθμιστεί σωστά το βάθος εργασίας. Ο μοχλός ρύθμισης ύψους επιτρέπεται να ρυθμιστεί μόνο στην πρώτη ρύθμιση του βάθους εργασίας (ρύθμιση 1).

Υπόδειξη

Λόγω της φθοράς των μαχαιριών/δοντιών αεριστήρα είναι απαραίτητη η μετέπειτα νέα ρύθμιση του βάθους εργασίας. Το ιδανικό βάθος εργασίας έχει επιτευχθεί, όταν τα μαχαίρια/δόντια αεριστήρα του μηχανισμού κοπής εισέρχονται 2–3 mm μέσα στο έδαφος.

Ένα πολύ μεγάλο βάθος εργασίας μπορεί να έχει ως συνέπεια την υπερφόρτωση του μηχανήματος και να προκαλέσει ζημιές.

Γι' αυτό προσέχετε τη σωστή ρύθμιση του βάθους εργασίας.

- Ρυθμίστε ανάλογα με τη φθορά τον μοχλό ρύθμισης ύψους (ανάλογα με την παραλαγή).

Οι ρυθμίσεις **2, 3, 4** χρειάζονται μόνο μετά τη φθορά των μαχαιριών/δοντιών αεριστήρα.

Ανάλογα με τη φθορά ρυθμίζετε βαθμηδόν βαθύτερα, αρχίζοντας στο **2**.

3. Τροφοδοτικό καλώδιο

Εικόνα 4

- Στερεώστε το τροφοδοτικό καλώδιο στην εκτόνωση έλξης καλωδίου.
- Βάλτε το φινιρίσμα πρώτα στον συνδυασμό διακόπτη/φινιρίσμα στο μηχανήμα και μετά σε πρίζα 230 V.

4. Εκκίνηση κινητήρα

Κίνδυνος

Κρατάτε τα χέρια και τα πόδια σας μακριά από τον μηχανισμό κοπής.

Εικόνα 5

- Παρκάρετε το μηχανήμα σε επίπεδη επιφάνεια με κατά το δυνατόν κοντή ή λίγη χλόη.

- Γείρετε το μηχανήμα προς τα πίσω, έτσι ώστε να είναι ελεύθεροι οι δύο εμπρόσθιοι τροχοί (Εικόνα 5a) ή αντίστοιχα σε μηχανήματα με μοχλό μεταφοράς φέρντε αυτόν τον μοχλό στη θέση **I** , ώστε ο άξονας των μαχαιριών να μην έρχεται σε επαφή με το έδαφος (Εικόνα 5b).

- Πατήστε το κουμπί ασφάλισης και κρατήστε το (Εικόνα 5c).
- Τραβήξτε το τόξο ζεύξης και κρατήστε το, αφήστε ελεύθερη την κεφαλή ασφάλισης (Εικόνα 5c).
- Κατεβάζετε το μηχανήμα αργά προς τα εμπρός, έτσι ώστε οι εμπρόσθιοι τροχοί να αποκτήσουν ξανά επαφή με το έδαφος ή αντίστοιχα φέρντε τον μοχλό μεταφοράς (ανάλογα με την παραλλαγή) προς τα εμπρός στη θέση **0**  (Εικόνα 5b).

Υπόδειξη

Από την επαφή του μηχανισμού κοπής με το έδαφος μπορεί να τεθεί το μηχανήμα σε κίνηση.

5. Σταμάτημα του κινητήρα

- Αφήστε τον τόξο ζεύξης ελεύθερο (Εικόνα 8a).

Σταματήστε τον κινητήρα και τον μηχανισμό κοπής μετά από σύντομο χρόνο.

6. Καλλιέργεια/Αερισμός

Εικόνα 6

- Εκκινήστε τον κινητήρα όπως αναφέρεται.
- Οδηγήστε το μηχανήμα σε παράλληλες διαδρομές.
- Απλώστε το τροφοδοτικό καλώδιο σε μεγάλες θηλιές προς το μηχανήμα.

7. Αφαίρεση και άδεια-σμα του συστήματος συλλογής χλόης (προαιρετικά ανάλογα με το μοντέλο)

Εικόνα 7

- Αφήστε το τόξο ζεύξης ελεύθερο, περιμένετε μέχρι να ακινητοποιηθεί ο κινητήρας.

- Σηκώνετε το κλαπέτο εξόδου και ξεκρεμάτε το σύστημα συλλογής χλόης.
- Αδειάζετε το περιεχόμενο.

8. Εργασία χωρίς σύστημα συλλογής χλόης

Όταν αφαιρείτε το σύστημα συλλογής χλόης, το κλαπέτο εξόδου στρέφεται προς τα κάτω.

Κατά την εργασία χωρίς το σύστημα συλλογής, το υλικό ξαρίσματος απορρίπτεται απευθείας προς τα κάτω.

9. Μετά το τέλος της εργασίας

- Σταμάτημα του κινητήρα.
- Βγάλτε το φινιρίσμα από το μηχανήμα και από την πρίζα.
- Αδειάστε τον χώρο περισυλλογής χλόης.
- Αφήστε τον κινητήρα να κρυώσει (περ. 30 λεπτά), προτού καθαρίσετε, συντηρήσετε, αποθηκεύσετε ή ακινητοποιήσετε για μεγάλο διάστημα το μηχανήμα.

10. Συναρμολόγηση του άξονα αεριστήρα (προαιρετικά ανάλογα με το μοντέλο)

Αυτό το βήμα εργασίας περιγράφεται στο Κεφάλαιο “Συντήρηση/Καθαρισμός”.

Υποδείξεις για την καλλιέργεια/τον αερισμό

Για πιο έντονο αερισμό της περιοχής των ριζών του γρασιδιού κατά την άνοιξη, για να μπορεί να αναπτύσσεται καλά το νέο γρασίδι, είναι απαραίτητο κατά το χρονικό αυτό διάστημα το ξάρισμα να γίνεται συχνότερα από ότι το καλοκαίρι.

Ξάρισμα του γρασιδιού:

- την άνοιξη συχνότερα,
- το καλοκαίρι, όταν αυτό είναι αναγκαίο,
- στην περίπτωση γρασιδιού που έχει πολύ σκιά, και το καλοκαίρι πιο συχνά.

Αερισμός της χλόης

- Αν χρειάζεται κατά τη διάρκεια ολόκληρης της περιόδου ανάπτωσης.

Καλλιεργείτε/Αερίζετε τη χλόη μόνο σε μήκος χλόης μέχρι 4 cm. Αν η χλόη έχει ξεπεράσει το μήκος αυτό, θα πρέπει να κουρέψετε τη χλόη πριν την καλλιέργεια/τον αερισμό. Ποτίζετε και βάζετε λίπασμα στις περιοχές που έχουν ξαριστεί, έτσι ώστε το γρασίδι να μεγαλώνει πιο γρήγορα.

Μεταφορά**⚠ Προσοχή**

Ο μηχανισμός κοπής και το μηχάνημα ενδέχεται να υποστούν ζημιές σε περίπτωση που θα μετακινήσετε το μηχάνημα με τον κινητήρα εκτός λειτουργίας π. χ. επάνω σε σκληρό έδαφος. Αποφεύγετε κάθε επαφή του μηχανισμού κοπής με το έδαφος. Οδηγείτε το μηχάνημα πάντοτε σε κεκλιμένη θέση και μόνο στους οπίσθιους τροχούς (Εικόνα 8c) ή αντίστοιχα όταν οι εμπροσθιοί τροχοί βρίσκονται στη θέση μεταφοράς (Εικόνα 8b). Μην ανασηκώνετε και μην μεταφέρετε το μηχάνημα ποτέ, χωρίς να έχετε βγάλει προηγουμένως το φως από την πρίζα.

Φέρτε τους εμπρόσθιους τροχούς σε θέση μεταφοράς (ανάλογα με την παραλλαγή)

Εικόνα 8b

- Φέρτε τον μοχλό μεταφοράς (1) προς τα πίσω στη θέση  ή
- Φέρτε τον μοχλό ρύθμισης ύψους (2) προς τα πίσω στη θέση T.

Μικρές διαδρομές με το χέρι

- Σταμάτημα του κινητήρα
- Γείρετε το μηχάνημα ελαφρά προς τα πίσω, έτσι ώστε να είναι ελεύθεροι οι εμπρόσθιοι τροχοί (Εικόνα 8c) ή αντίστοιχα φέρνετε τους εμπρόσθιους τροχούς στη

θέση μεταφοράς, ώστε ο μηχανισμός κοπής να μην έρχεται σε επαφή με το έδαφος (Εικόνα 8b).

- Ωθείτε το μηχάνημα.

Με όχημα**⚠ Προσοχή**

- Σε περίπτωση μεταφοράς του μηχανήματος επάνω ή μέσα σε ένα όχημα ασφαλίστε το επαρκώς από αθέλητη μετατόπιση.
- Μην μαγκώσετε και μην τσακίσετε το καλώδιο μεταξύ του κινητήρα και του συνδυασμού διακόπτη/φως.

Εικόνα 9

- Για την ευκολότερη αποθήκευση αναδιπλώνετε το κοντάρι οδήγησης.

Συντήρηση/Καθαρισμός**⚠ Κίνδυνος**

Για προστασία από τραυματισμούς πριν από όλες τις εργασίες στο μηχάνημα

- σταματάτε τον κινητήρα,
- περιμένετε, μέχρι να ακινητοποιηθούν πλήρως όλα τα κινούμενα μέρη,
- βγάζετε το φως από την πρίζα,
- αφήνετε τον κινητήρα να κρυώσει (περ. 30 λεπτά).

Συντήρηση**⚠ Κίνδυνος**

Για την προστασία από τραυματισμούς από τον μηχανισμό κοπής αναθέτετε την εκτέλεση όλων των εργασιών, όπως αλλαγή ή κατόπιν τρόχισμα επιμέρους μαχαριών κοπής/δοντιών αεριστήρα μόνο σε εξειδικευμένο συνεργείο (είναι απαραίτητα ειδικά εργαλεία). Αντικαθιστάτε το σπασμένο ή κατεστραμμένο τροφοδοτικό καλώδιο.

Μία φορά κάθε σεζόν

- Να λιπαίνονται οι αρθρώσεις και τα περιστρεφόμενα ελατήρια στο κλαπέτο εξόδου.
- Αναθέσατε στο τέλος της σεζόν τον έλεγχο και τη συντήρηση του μηχανήματος σε ένα εξειδικευμένο συνεργείο.

Καθαρισμός**⚠ Προσοχή**

- Μην πιτσιλίζετε το μηχάνημα με νερό, γιατί διαφορετικά μπορούν να πάθουν ζημιά τα ηλεκτρικά μέρη.
- Καθαρίζετε το μηχάνημα μετά από κάθε λειτουργία. Ένα μηχάνημα που δεν έχει καθαριστεί οδηγεί σε ζημιές υλικού και λειτουργικές βλάβες.

Καθαρισμός μηχανήματος**⚠ Κίνδυνος**

Κατά την εργασία στο μηχανισμό κοπής υπάρχει κίνδυνος να τραυματιστείτε. Φοράτε γάντια εργασίας για τη δική σας προστασία.

Καθαρίζετε το μηχάνημα κατά το δυνατόν πάντοτε αμέσως μετά από το ξάρισμα.

- Αποθέτετε το μηχάνημα πάντοτε επάνω σε σταθερό υπόθεμα και το ασφαλίστε έναντι ολίσθησης.
- Γέρνετε το μηχάνημα προς τα εμπρός και προς τα πάνω.
- Καθαρίζετε το θάλαμο κοπής και το κλαπέτο εξόδου με μια βούρτσα, μια σκούπα ή ένα μάκτρο.
- Στήνετε το μηχάνημα στις ρόδες του και καθαρίζετε όλα τα εμφανή κατάλοιπα χόρτου και βρωμιάς.

Καθάρισμα του συστήματος συλλογής χλόης

Είναι ευκολότερο το καθάρισμα αμέσως μετά από το ξάρισμα.

- Αφαιρείτε και αδειάζετε το σύστημα συλλογής χλόης.
- Ο χώρος περισυλλογής χλόης μπορεί να καθαριστεί με ριπή νερού με το λάστιχο ποτίσματος του κήπου.
- Αφήνετε το σύστημα συλλογής χλόης να στεγνώσει εντελώς πριν από την επόμενη χρησιμοποίησή του.

Αλλαγή άξονα καλλιεργητή/αεριστήρα

Κίνδυνος

Κατά την εργασία στο μηχανισμό κοπής υπάρχει κίνδυνος να τραυματιστείτε. Φοράτε γάντια εργασίας για τη δική σας προστασία.

Προσοχή

Χρησιμοποιείτε **μόνον γνήσιους άξονες καλλιεργητή/αεριστήρα που έχουν εγκριθεί από τον κατασκευαστή.**

Εικόνα 10

- Σταμάτημα του κινητήρα.
- Βγάλτε το φιλ από το μηχάνημα και από την πρίζα.
- Αφαιρέστε το δοχείο περισυλλογής χλόης (προαιρετικά).
- Γείρετε το μηχάνημα προς τα πίσω.
- Αφαιρείτε τον άξονα καλλιεργητή (a) ή αντίστοιχα τον άξονα αεριστήρα (b):
 - Τραβήξτε το τόξο συγκράτησης (c) προς τα έξω και στρέψτε το κατά 90° προς τα δεξιά (προς τον άξονα).
 - Ωθήστε ολόκληρο τον άξονα τέρμα προς τα αριστερά έξω από τη συγκράτηση (d) και αφαιρέστε τον τραβώντας τον προς τα κάτω.
- Τοποθέτηση του άξονα καλλιεργητή (a) ή αντίστοιχα του άξονα αεριστήρα (b):
 - Τραβήξτε το τόξο συγκράτησης (c) προς τα έξω και στρέψτε το κατά 90° προς τα δεξιά (προς τον άξονα).

- Τοποθετήστε ολόκληρο τον άξονα από κάτω πίσω από τη συγκράτηση (d) και ωθήστε τον κατόπιν προς τα δεξιά στη συγκράτηση (d) και την εξαγωνική υποδοχή (e) (μέχρι το τέρμα).
- Στρέψτε τον άξονα συγκράτησης (a) κατά 90° και αφήστε τον να κουμπώσει στο άνοιγμα (f). Προσέξτε το σωστό κούμπωμα!
- Ελέγξτε τη σωστή εφαρμογή του άξονα καλλιεργητή/αεριστήρα.

Μακρόχρονη θέση εκτός λειτουργίας

Προσοχή

Ζημιές υλικού στο μηχάνημα. Αποθηκεύετε το μηχάνημα μόνο σε καθαρούς και στεγνούς χώρους.

Προστατεύετε το μηχάνημα σε μακρόχρονη αποθήκευση, π. χ. το χειμώνα, σε κάθε περίπτωση από τη σκουριά.

Μετά το τέλος της σεζόν ή όταν το μηχάνημα δεν πρόκειται να χρησιμοποιηθεί για διάστημα μεγαλύτερο από ένα μήνα:

- Καθαρίζετε το μηχάνημα και το σύστημα συλλογής χλόης.
- Για προστασία από τη σκουριά σκουπίζετε όλα τα μεταλλικά μέρη με ένα λαδωμένο πανί (λάδι χωρίς ρητίνη) ή ψεκάζετε με λάδι ψεκασμού.
- Αναδιπλώνετε το κοντάρι οδήγησης και αποθηκεύετε το μηχάνημα σε κατάλληλο χώρο.

Εγγύηση

Σε κάθε χώρα ισχύουν οι όροι εγγύησης που εκδόθηκαν από την εταιρία μας ή από τον εισαγωγέα. Βλάβες επιδιορθώνουμε στο μηχάνημά σας δωρεάν στα πλαίσια της εγγύησης, εφόσον η αιτία θα είναι ελάττωμα υλικού ή σφάλμα κατασκευής.

Σε περίπτωση παροχής εγγύησης απευθύνεστε στο κατάστημα, από το οποίο αγοράσατε το μηχάνημα, ή στο πλησιέστερο υποκατάστημά μας.

Αναζήτηση και αντιμετώπιση βλαβών

Βλάβες στη λειτουργία του ξαριστή σας έχουν συχνά απλές αιτίες, τις οποίες θα πρέπει να γνωρίζετε και εν μέρει να μπορείτε να τις αντιμετωπίζετε οι ίδιοι.

Σε περίπτωση αμφιβολιών ευχαρίστως θα σας βοηθήσει με συμβουλές και στην πράξη ο προμηθευτής σας ή ένα εξειδικευμένο συνεργείο.

Πρόβλημα

Ο κινητήρας δεν ξεκινά.

Πιθανή(ές) αιτία(ες)

Η ασφάλεια της οικιακής εγκατάστασης είναι υπερφορτωμένη.

Δεν είναι συνδεδεμένο ή είναι χαλασμένο το τροφοδοτικό καλώδιο.

Ο συνδυασμός διακόπτη/φίς είναι χαλασμένος.

Αντιμετώπιση

Ανεβάστε την ασφάλεια, χρησιμοποιήστε ενδεχομένως οικιακή σύνδεση με ισχυρότερη ασφάλιση ή απευθυνθείτε σε ηλεκτρολόγο για την εγκατάστασή της.

Ελέγξτε το καλώδιο, τοποθετήστε το, αν χρειαστεί αντικαταστήστε το ή απευθυνθείτε στον ειδικό για την επισκευή του.

Απευθυνθείτε σε εξειδικευμένο συνεργείο για την επισκευή.

Πρόβλημα	Πιθανή(ές) αιτία(ες)	Αντιμετώπιση
Ο κινητήρας βρυχάται, αλλά δεν ξεκινά.	Το μηχάνημα γυρίσματος ή κυλίσματος χλόης στη θέση εργασίας Ο μηχανισμός κοπής είναι μπλοκαρισμένος.	Τοποθετήστε το μηχάνημα γυρίσματος ή κυλίσματος χλόης επάνω σε επιφάνεια με κοντή χλόη. Γι' αυτό γέρνετε το μηχάνημα κατά την εκκίνηση προς τα πίσω, ούτως ώστε να στρέφονται ελεύθερα οι δύο εμπρόσθιοι τροχοί. Βγάλτε το φιν από την πρίζα, απομακρύνετε ό,τι μπλοκάρει τον μηχανισμό.
Ο κινητήρας σβήνει ξαφνικά.	Το φιν χαλάρωσε. Η προστασία υπερφόρτωσης τον απενεργοποίησε.	Ελέγξτε το καλώδιο, διασφαλίστε, ότι είναι κρεμασμένο στην εκτόνωση έλξης καλωδίου, ξαναβάλετε το φιν στην πρίζα. Βγάλτε το φιν από την πρίζα, απομακρύνετε ό,τι μπλοκάρει την έξοδο, περιμένετε περ. 10 λεπτά, ξαναθέτετε σε λειτουργία.
Ασυνήθιστοι θόρυβοι (θόρυβοι, κρότοι, κροτάλισμα).	Χαλαρές βίδες, παξιμάδια ή άλλα εξαρτήματα στερέωσης.	Στερεώστε τα μέρη, αν παραμείνουν οι θόρυβοι: απευθυνθείτε σε εξειδικευμένο συνεργείο
Κραδασμοί, δονήσεις.	Ο μηχανισμός κοπής έχει βλάβη, έχει στραβώσει. Χαλαρή στερέωση κινητήρα	Θέτετε τον κινητήρα αμέσως εκτός λειτουργίας. Απευθυνθείτε σε ένα εξειδικευμένο συνεργείο για αλλαγή των μαχαιριών Θέτετε τον κινητήρα αμέσως εκτός λειτουργίας. Ο κινητήρας να στερεωθεί από ένα εξειδικευμένο συνεργείο
Πτώση του αριθμού στροφών.	Μεγάλο βάθος κοπής. Χόρτο πολύ μακρύ. Βουλωμένη έξοδος.	Επιλέξτε το συνιστώμενο βάθος εργασίας. Πριν από το ξάρισμα κουρέψτε το χόρτο Βγάλτε το φιν από την πρίζα, απομακρύνετε ό,τι βουλώνει το μηχάνημα.
Ανεπαρκές αποτέλεσμα ξαρίσματος.	Βάθος εργασίας μικρό. Μαχαίρια όχι κοφτερά.	Ρύθμιση πιο μικρού βάθους εργασίας. Απευθυνθείτε σε ένα εξειδικευμένο συνεργείο για αλλαγή των μαχαιριών.
Το υλικό γυρίσματος ή κυλίσματος παραμένει στο έδαφος, το σύστημα συλλογής χλόης δεν γεμίζει.	Ο χώρος περισυλλογής χλόης είναι γεμάτος, λερωμένος. Βουλωμένη έξοδος.	Αποθέτετε το μηχάνημα, αδειάζετε τον χώρο περισυλλογής χλόης ή αντίστοιχα καθαρίστε τις σχισμές αερισμού στον χώρο περισυλλογής χλόης. Βγάλτε το φιν από την πρίζα, απομακρύνετε ό,τι βουλώνει το μηχάνημα.

Tartalom

A biztonság érdekében	92
A gép összeszerelése	93
Funkció	94
A készülék kezelése	94
Útmutató a gyepszellőztetéshez/ levegőztetéshez	96
Szállítás	96
Tisztítás/karbantartás	96
Üzemen kívül helyezés hosszabb időre	97
Garancia	97
Hibák felismerése és elhárítása ...	97

Típus tábla adatai

Ezek az adatok nagyon fontosak a későbbi azonosítás szempontjából pótalkatrészek rendelésénél és az ügyfélszolgálatnál. A típus táblát a motor közelében találja. A gépe típus tábláján található összes adatot írja be az alábbi mezőbe.

Ezeket és a berendezés további adatait az elkülönített CE típusmegfelelőségi nyilatkozatban találja, amely ennek a kezelési utasításnak a része.

Képi ábrázolás

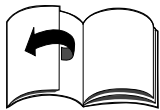

Hajtsa ki a kezelői útmutató elején található, ábrákat tartalmazó oldalt. Ebben a kezelési útmutatóban különböző modellek vannak leírva. A grafikai ábrázolás részleteiben eltérhet a megvásárolt géptől.

A biztonság érdekében

A gép helyes használata

Ez a gép a következő felhasználásokra alkalmas

- az ebben a kezelési útmutatóban megadott leírásnak és biztonsági tudnivalóknak megfelelő használatra

– gyepszellőztetőként a ház körüli és a szabadidőkert gypes talajának fellazítására és szellőztetésére.

Minden más használat nem rendeltetésszerűnek minősül. A nem rendeltetésszerű használat a garancia elvesztését, és mindennemű gyártói felelősségvállalás kizárását vonja maga után. A felhasználó felel minden kárért melyet harmadik személynek vagy azok tulajdonán okoz.

A gépen történő változtatásokból eredő károkért vagy balesetekért a gyártó semmilyen felelősséget nem vállal.

Biztonsági- és kezelési útmutató

A gép felhasználójaként figyelmesen olvassa el ezt a kezelési útmutatót a gép első üzemeltetése előtt. Ezek alapján cselekedjen és őrizze meg a későbbi felhasználás céljából. Soha ne engedje meg, hogy gyerekek, vagy olyan más személyek használják a gépet, akik ezt a kezelési útmutatót nem olvasták el.

Tulajdonosváltáskor adja tovább a géppel együtt a kezelői útmutatót.

Általános biztonsági tudnivalók

Ebben a részben általános biztonsági tudnivalókat talál. A leírásban az adott részhez megtalálja a figyelmeztető jeleket, amelyek a gép egyes alkatrészeire, funkciókra vagy tevékenységekre vonatkoznak.

A géppel végzett munka előtt

A gépet használó személyek nem állhatnak kábító hatású szer, mint pl.: alkohol, drogok és gyógyszerek hatása alatt.

16 év alatti személyek nem üzemeltethetik a gépet - a helyi szabályozások rögzítik a felhasználói korhatárt.

Ez a készülék nem alkalmas arra, hogy korlátozott fizikai és érzékszervi vagy szellemi képességekkel, hiányos tapasztalatokkal és vagy ismeretekkel rendelkező személyek (beleértve a gyermekeket is) működtessék,

kivéve, ha egy biztonságukért felelős személy felügyelete alatt állnak, vagy betartják a tőle kapott, a készülék használatával kapcsolatos utasításokat.

A gyermekeket felügyelet alatt kell tartani, hogy ne játszhassanak a készülékkel.

A munka megkezdése előtt ismerje meg az összes berendezést és kezelőelemet valamint azok funkcióit.

A szabadban csak ebből a szempontból engedélyezett és megfelelő jelöléssel ellátott csatlakozó kábelt használjon, például H07RN - F 3 x 1,5 mm² (max. 50 m).

A csatlakozó kábelek összekötő alkatrészei fröccsenő víz ellen védettek és gumiból készültek, vagy gumival bevontak kell, hogy legyenek.

Minden egyes használat előtt ellenőrizze, hogy a csatlakozó kábelek nem sérültek-e, nem törtek-e meg vagy nincsenek-e összekuszálva.

Ehhez kapcsolja ki a gépet és húzza ki a hálózati dugót. Csak kifogástalan állapotú csatlakozó kábeleket használjon. A sérült kábelt azonnal cseréltesse ki egy szakműhelyben.

Használat előtt ellenőrizze, hogy:

- a fűfelfogó működik-e és a kidobónyílás megfelelően záródik-e. Sérült, elkopott vagy hiányzó alkatrészeket azonnal cserélje ki.
- a vágószerszám, rögzítőcsapok és az egész vágóegység sérült vagy elhasználódott-e. Az elhasznált vagy sérült alkatrészeket egy szakszervízben cseréltesse ki, hogy elkerülje a kiegyensúlyozatlanságot.
- hogy a szellőztető-/levegőztető tengelyt megfelelően és szilárdan rögzítette.
- hogy a motor és a kapcsoló-/csatlakozódugó egység közötti kábel nem sérült-e. A sérült kábelt azonnal cseréltesse ki egy szakműhelyben.

A pótalkatrészeknek és tartozékoknak meg kell felelniük a gyártó által előírt követelményeknek.

Ezért használjon eredeti vagy a gyártó által jóváhagyott pótalkatrészeket és tartozékokat. A javításokat kizárólag szakműhelyben végeztesse.

A gépen végzett munka közben

A gépen vagy a géppel végzett munka során viseljen megfelelő munkaruhát, mint például:

- munkavédelmi cipő,
- hosszú nadrág,
- testhezálló ruházat,
- zajvédő,
- védőszemüveg.

A berendezést csak a gyártó által kiszállított és előírt műszaki állapotban üzemeltesse.

Minden, a gépen végzett munka előtt

Sérülésekkel szembeni védelem céljából minden, a szóban forgó gépen végzett munka (például karbantartási és beállítási munkák) előtt

- állítsa le a motort,
- várja meg, amíg az összes mozgó alkatrész teljesen leállt,
- húzza ki a hálózati dugót,
- hagyja lehűlni a motort (kb. 30 perc).

A géppel végzett munka után

Mielőtt elhagyja a gépet, mindig

- húzza ki a hálózati dugót.

Biztonsági berendezések

1. ábra

Veszély

Soha ne használja a gépet sérült vagy nem felszerelt biztonsági berendezéssel.

Kidobónyílás fedél (1)

A kidobónyílás fedele egy biztonsági berendezés. Ez védi Önt a vágómű okozta sérülésektől vagy a kirepülő szilárd tárgyaktól. A gépet csak felszerelt kidobónyílás fedéllel lehet üzemeltetni.

Kapcsoló kengyel (2)

A kapcsoló kengyel az Ön biztonságát szolgálja azzal, hogy vészhelyzet esetén leállítja a motort és a vágóművet. Ne kísérelje meg funkciójának hatályon kívül helyezését.

Szimbólumok a gépen

A gépen különböző matricákat talál szimbólumokkal. A szimbólumok magyarázata:



Figyelem! Üzembe helyezés előtt olvassa el a használati utasítást!

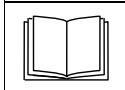

Távolítsa el mindenkit a veszélyes területről!

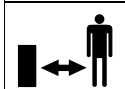

A vágószerszámokkal kapcsolatos munkák előtt húzza ki a hálózati dugót! Tartsa távol a lábát és ujjait a vágószerszámoktól! A gép beállítása vagy tisztítása előtt, illetve a csatlakozó kábel összekuszálódásának vagy sérülésének ellenőrzése előtt kapcsolja ki a gépet és húzza ki a hálózati dugót. A csatlakozó kábelt tartsa távol a szerszámoktól.

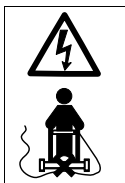

Tartsa távol a csatlakozóvezetékét a vágószerszámoktól!



Viseljen zaj- és szemvédő eszközt!

A gépen tartsa mindig olvasható állapotban ezeket a szimbólumokat.

Szimbólumok ebben az útmutatóban

Ebben az útmutatóban a olyan szimbólumokat használjuk, amelyek veszélyekre utalnak vagy fontos utasításokat jelölnek. A szimbólumok magyarázata:

Veszély

Azokra a veszélyekre hívja fel a figyelmet, amelyek a leírt tevékenységgel összefüggnek és ahol személyek veszélyeztetése áll fenn,

Figyelem

Azokra a veszélyekre hívja fel a figyelmet, amelyek a leírt tevékenységgel összefüggnek és anyagi károkat okozhatnak.

Megjegyzés

Fontos információkat és hasznos tippeket jelölnek.

Hulladékkezelési utasítás

A keletkező csomagolási hulladékokat, a régi gépet stb. a helyi előírásoknak megfelelően kell ártalmatlanítani.



Az elhasznált elektromos készülékek értékes anyagok, ezért nem valók a háztartási hulladékok közé!

Ezért arra kérnénk, hogy támogasson minket aktív hozzájárulásával a nyersanyagforrások kímélésében és a környezetvédelemben, és ezt a készüléket adja le az Ön közelében található átvevőhelyek egyikénél amennyiben van ilyen.

A gép összeszerelése

A használati utasítás végén vagy mellékletként ábrák formájában bemutatjuk Önnek, hogy néhány lépésben miként szerelje össze gépét és hogyan tegye azt üzemkésszé.

Funkció

A gépet kézzel lehet a megművelendő területen vezetni. A gép áramellátását a csatlakozó kábelben keresztül biztosítják. A vágóművet villanymotor hajtja meg.

A művelési mélység központilag állítható be egy magasságállító segítségével.

Gyepszellőztetés:

A vágószerszám körkörösén forog és levágja a moha, zuzmó és gaz által képzett filcréteget és a felszedett anyagot kihordja vagy a fűfelfogóba juttatja.

A vágás során a vágókések behatolnak a talajba, és fellazítják azt, illetve lehetővé teszik a gyp jobb tápanyagfelvételét.

Javasoljuk, hogy a gyepszellőztetést tavasszal (április/május) és ősszel (október) végezze.

Levegőztetés (választható levegőztetőtengellyel):

A vágómű (levegőztetőtengely) körkörösén forog, és átfésüli a gypet, valamint gondoskodik az enyhén elmosódott felületek szellőztetéséről. Az eltávolított mohát a berendezés kívülre vagy a fűgyűjtő tartályba továbbítja.

A szellőztetés folyamán berendezés végigkarcolja a talaj felszínét, megkönnyítve a víz lefolyását és a talaj tápanyagfelvételét.

Javasoljuk, hogy szükség esetén a teljes növekedési szakaszban szellőztesse a gypet.

A készülék kezelése

Veszély **Áramütés**

- Hálózati dugaszoló aljzatánál alkalmazzon személyi védőkapcsolót (= legfeljebb 30 mA kioldási áramú hibaáram védőkapcsolót).
- Amennyiben a gyepszellőztetés közben átvágja a kábelt, élet- vagy sérülésveszély áll fenn.

Apró lépésekkel lassan távolodjék el a géptől.

Húzza ki a csatlakozódugót a dugaszoló aljzataból. Ügyeljen arra, hogy gyepszellőztetés közben a csatlakozó kábel soha ne kerüljön vágási területre.

Baleset

- Személyek, különösen gyerekek vagy állatok gyepszellőztetéskor nem tartózkodhatnak a gép közelében. A kirepülő kövek vagy tárgyak sérülésveszélyesek.

Felborulás

- A géppel csak lépésben menjen.
- Ha meredek területen végez gyepszellőztetést, a gép felborulhat és Ön megsérülhet. A gépet csak lejtő harántirányába vezesse, soha ne fel és le. Ne végezzen gyepszellőztetést 20%-nál nagyobb lejtésű területeken.
- Legyen különösen óvatos, ha menetirányt vált és ügyeljen arra, hogy mindig stabilan álljon.
- Legyen különösen óvatos, ha a gépet hátrafelé húzza.
- A gyepszellőztetés során fennáll a sérülés veszélye a határterületeken. A gyepszellőztetés veszélyes a szegélyek, sövények környékén vagy meredek területeken. A gyepszellőztetés során tartson biztonságos távolságot.
- Nedves fűvön történő gyepszellőztetéskor a lecsökkent tapadási viszonyok miatt a gép megcsúszhat és Ön eleshet. Csak akkor végezzen gyepszellőztetést, ha a fű száraz.
- A géppel csak nappal vagy megfelelő világítás mellett dolgozzon.

Sérülés

- A vezető nyelek által megadott biztonsági távolságot mindig tartsa be a forgó szerszámhoz képest.
- A kezelőszemély munkaterülete a használat során a vezetőkar mögött található.

- Soha ne tegye a kezét, lábát forgó tárgyak fölé vagy alá.
- A gép indításakor soha ne álljon a kidobónyílás elé.
- A motor kikapcsolása után a vágómű néhány másodperces utánfutása tapasztalható. A kezét és a lábát tartsa távol a vágószerzőszámtól.
- Állítsa le a motort,
 - mielőtt megbillenti a gépet,
 - ha a gépet nem füves talajon szállítja.
- Állítsa le a motort és húzza ki a hálózati dugót,
 - mielőtt a blokkolást vagy a kidobónyílás eltömődöttségét megszünteti;
 - mielőtt ellenőrizné, tisztítaná vagy a gyepszellőztetőt vagy a gépen dolgozna;
 - ha egy tárgyat eltalált. Ellenőrizze, hogy a gép megsérült-e, és sérülések esetén keresse fel a szakszervizt.
 - ha a gép elkezd szokatlanul erősen rezegni. Azonnal ellenőrizze a gépet.
- Soha ne emelje fel vagy vigye a gépet, ha a motor jár. Előbb húzza ki a hálózati dugót a dugaszoló aljzataból.
- A fűfelfogó levelelekor Ön vagy mások megsérülhetnek a kirepített növények vagy tárgyak miatt. Soha ne üritse a fűfelfogó járó motor mellett. Kapcsolja ki a gépet.
- Ellenőrizze a területet, ahol a gépet használni fogja és távolítsa el minden tárgyat, amely felszedhető vagy elröppíthető.
- Amennyiben a vágószerszám eltalál egy idegen testet (például követ) vagy ha a gép szokatlanul rezegni kezd: azonnal állítsa le a motort és húzza ki a hálózati dugót. Az üzembe helyezés előtt ellenőriztesse a gépet szakmúhelyben sérülések tekintetében.

- A gépet soha ne indítsa el akkor, ha az első kerekek művelési pozícióban vannak. Ilyenkor a vágószerszám érinti a talajt és a gép mozgásba jöhet.
- Ne használja a gépet rossz időjárási körülmények között, például esőben vagy zivatarban.

Megbotlás

- A gép megfordítása közben megbotolhat a csatlakozó kábelben és megsérülhet. Mindig úgy vezesse a kábelt, hogy az sohase kerülhessen a közlekedési és gyepszellőztetési területre.
- A géppel csak lépésben menjen.

A gép károsodása

- Kövek, a földön lévő gallyak vagy hasonló tárgyak a gép sérüléséhez vagy funkcióvesztéséhez vezethetnek. Távolítsa el az összes használat előtt az alkalmazási területen lévő merev tárgyakat.
- Csak kifogástalan állapotú gépet helyezzen üzembe. Minden vezetés előtt végezzen szemrevételezést. Különösképpen ellenőrizze a biztonsági berendezések, elektro-mos kezelőelemek, áramvezető kábelek és csavarkötések sérüléseit és szilárd helyzetét. A sérült alkatrészeket cserélje ki a használat előtt.
- A berendezést csak rövidre nyírt, száraz gyepfelületen működtesse. A gyepek magassága kb. 4–5 cm legyen.

Üzemeltetési időpont

Vegye figyelembe a nemzeti/kommunális előírásokat az üzemeltetési időpont szempontjából (adott esetben érdeklődjön az ezért felelős hivatalban).

Helyzetmegadás

A gépen történő iránymegadáskor (pl.: bal, jobb) a gép munkairányát használjuk fő iránynak.

1. Fűfelfogó felszerelése (modellenként opcionális)

2. ábra

- Emelje fel a kidobónyílás fedelét és akassza be a fűfelfogót.

2. Művelési mélység beállítása

3. ábra

Figyelem

Az első üzemeltetés előtt állítsa be helyesen a művelési mélységet. A magasságbeállító kart csak az első művelési mélységet beállító helyzetbe (1-es állás) szabad állítani.

Megjegyzés

A kés, illetve a szellőztetőfogak elhasználódása miatt szükséges a művelési mélység ismételt beállítása. Az optimális művelési mélység akkor van beállítva, ha a vágószerszám kése/szellőztetőfogai 2–3 mm mélyen a talajba érnek.

A túl mély művelési mélység a gép túlterheléséhez vezethet, amely károkat okozhat. Ezért ügyeljen a művelési mélység helyes beállítására.

- A magasságbeállító kart (kivételtől függően) az elhasználtság függvényében állítsa be. A 2-es, 3-as és 4-es beállításra a kés/szellőztetőfogak elhasználódása után lesz szükség. Az elhasználódás mértékétől függően állítsa fokozatosan egyre mélyebbre, kezdve a 2-es fokozatnál.

3. Csatlakozó kábel

4. ábra



- Rögzítse a csatlakozó kábelt a kábelre ható húzóerő tehermentesítőjéhez.
- Dugja a hálózati dugót először a gépen levő csatlakozó-/csatlakozódugó egységbe és azután egy 230 V-os dugaszoló aljzatba.

4. A motor indítása

Veszély

Tartsa távol a lábát és kezét a vágószerszámtól.

5. ábra

- Állítsa a gépet sík talajra lehetőleg rövid vagy kevés fű fölé.
- A gépet billentse hátrafelé úgy, hogy a két első kerék szabadon forogjon (5a ábra), illetve szállítókarral felszerelt gépek esetén állítsa ezt a kart I/  állásba, hogy a késtengely ne érintse a talajt (5b ábra).
- Nyomja meg és tartsa meg a rögzítőgombot (5c ábra).
- Húzza meg és tartsa meg a kapcsoló kengyelt, engedje el a rögzítőgombot (5c ábra).
- Lassan engedje le előrefelé a berendezést, hogy az első kerekek ismét érintkezzenek a talajjal, illetve a szállítókart (modelltől függően) állítsa előre, O/  állásba (5b ábra).

Megjegyzés

Ha a vágómű leér a talajra, a gép elindulhat.

5. Motor megállítása

- Engedje el a kapcsoló kengyelt (8a ábra).

Rövid idő elteltével állítsa le a motort és a vágóművet.

6. Gyepszellőztetés/ levegőztetés

6. ábra

- Indítsa el a motort a leírtak szerint.
- A gépet párhuzamos sávokban vezesse.
- Fektesse le a csatlakozó kábelt nagy hurkokban a gépnél.

7. Fűgyűjtő levétele és kiürítése (modellenként opcionális)

7. ábra

- Engedje el a kapcsoló kengyelt, várjon, amíg a motor megáll.
- Emelje fel a kidobónyílás fedelét és akassza ki a fűfelfogót.
- Ūrítse ki a tartalmát.

8. Munka fűfelfogó nélkül

Ha leveszi a fűfelfogót, a kidobónyílás fedél lecsapódik. Ha fűfelfogó nélkül dolgozik a munka során keletkező anyag alul távozik.

9. Munka után

- Allítsa le a motort.
- Húzza ki a hálózati dugót a gépnél és a dugaszoló aljzatnál.
- Üritse ki a fűgyűjtőt.
- Hagyja lehűlni a motort (kb. 30 perc), mielőtt megtisztítja, karbantartja, tárolja vagy leállítja a gépet.

10. Levegőztetőtengely beszerelése (modellenként opcionális)

Ez a lépés a "Tisztítás/karbantartás" című részben olvasható.

Útmutató a gyepszellőztetéshez/levegőztetéshez

Ahhoz, hogy a fű gyökerének környéke tavasszal erősebben legyen szellőztetve, és hogy az új fű könnyebben növekedjen, ebben az időben fontos, hogy a fűvet gyakrabban szellőztesse mint nyáron.

A fű szellőztetése

- tavasszal gyakrabban,
- nyáron igény szerint,
- azon füves területeken, amelyek gyakran vannak árnyékban nyáron is gyakrabban kell szellőztetni.

A gyp szellőztetése

- szükség esetén a teljes növekedési időtartam alatt.

A gypet csak 4 cm-es magasságig szellőztesse/levegőztesse. Ha a gyp magassága túllépte ezt az értéket, a szellőztetés/levegőztetés előtt le kell nyírni azt.

A megművelt területet locsolja és trágyázza meg, így a fű gyorsabban tud nőni.

Szállítás

Figyelem

A vágószerszám és a gép sérülhet, ha a gépet leállított motor esetén, pl.: szilárd talajon mozgatja. Kerülje el, hogy a vágómű bármilyen módon érintkezzék a talajjal. A gépet mindig billentett állapotban és csak a hátsó kerekeken (8a ábra) mozgassa, illetve úgy, ha az első kerekek szállítási helyzetben vannak (8b ábra). Sohase emelje fel vagy vigye a gépet anélkül, hogy előtte a hálózati dugót ki nem húzza.

Első kerekek szállítási helyzetbe állítása (kiviteltől függően)

8b ábra

- A szállítókart (1) állítsa hátra I/  állásba.

vagy

- A magasságbeállító kart (2) állítsa hátra T állásba.

Rövid távon kézzel

- Allítsa le a motort.
- Döntse hátra egy kissé a gépet, úgy, hogy az első kerekek ne érjenek le (8c ábra), ill. állítsa az első kerekeket szállítási helyzetbe, hogy a vágómű ne érje el a talajt (8b ábra).
- Tolja a gépet.

Közlekedési eszközzel

Figyelem

- *Ügyeljen arra, hogy a gép megfelelően legyen biztosítva a szállítás során a véletlen elcsúszás ellen.*
- *A motor és a kapcsoló-/csatlakozódugó egység közötti kábelt ne csíptesse be, és ne törje el.*

9. ábra

- A könnyebb elhelyezéshez összecsuksukhatja a keretet.

Tisztítás/karbantartás

Veszély

A sérülések elkerülése érdekében a munka megkezdése előtt

- állítsa le a motort,
- várja meg, amíg az összes mozgó alkatrész teljesen leállt,
- húzza ki a hálózati dugót,
- hagyja lehűlni a motort (kb. 30 perc).

Karbantartás

Veszély

A sérülések megelőzése érdekében minden munkát, mint például a vágó-kések/szellőztetőfogak cseréjét vagy élezését, csak szakműhelyben végeztesse el (speciális szerszámok szükségesegek).

A megtört és sérült csatlakozó kábeleket cserélje ki.

Szezononként egyszer

- Kenje le a csuklópontokat és a pálcargót a kidobónyílás fedélnél.
- A szezon végével ellenőriztesse és tartassa karban a gépet egy szakszervizben.

Tisztítás

Figyelem

- *Ne fröcskölje le a gépet vízzel, mivel így az elektromos alkatrészek megromolhatnak.*
- *Minden üzemeltetés után tisztítsa le a gépet.*
- *Ha nem tisztítja le a gépet, az anyag és funkciókárosodást okoz.*

A berendezés tisztítása

Veszély

A vágószerszámon végzett munka során megsérülhet. A saját védelme érdekében viseljen védőkesztyűt.

Lehetőség szerint a gépet azonnal a munka után tisztítsa meg.

- A gépet mindig szilárd talajra állítsa le, és elgurulás ellen biztosítsa.
- A gépet billentse fel előre.

- A vágóteret és a kidobónyílás fedelét egy kefével, kézi seprővel vagy ronggyal tisztítsa meg.
- Állítsa a gépet a kerekeire és távolítsa el minden fűmaradékot és szennyeződést.

Fűfelfogó tisztítása

A legegyszerűbb, ha közvetlen a munka után végzi el a tisztítási munkákat.

- Vegye le a fűfelfogót és ürítse ki.
- A fűgyűjtőt a kerti öntözőtömlő erős vízsugarával tisztíthatja meg.
- A következő használat előtt hagyja alaposan megszáradni.

A szellőztető-/levegőztetőtengely cseréje

Veszély

A vágószerszámon végzett munka során megsérülhet. A saját védelmé érdekében viseljen védőkesztyűt.

Figyelem

Csak eredeti, a gyártó által engedélyezett szellőztető-/levegőztetőtengelyt használjon.

10. ábra

- Allítsa le a motort.
- Húzza ki a hálózati dugót a gépnél és a dugaszoló aljzatnál.
- Vegye le a fűgyűjtőt (opcionális).
- Döntse hátra a berendezést.
- A szellőztetőtengely (a), ill. levegőztetőtengely (b) kiszérése:
 - Húzza ki a tartókengyelt (c), majd fordítsa el 90°-kal jobbra (a tengely felé).
 - A teljes tengelyt tolja ki bal felé a tartóból (d), és lefelé vegye ki.
- A szellőztetőtengely (a), ill. levegőztetőtengely (b) beszerelése:
 - Húzza ki a tartókengyelt (c), majd fordítsa el 90°-kal jobbra (a tengely felé).
 - A teljes tengelyt helyezze be alulról a tartóba (d), majd tolja be teljesen jobbra a tartóba (d) és a hatlapú befogóba (e), amíg ellenállásba nem ütközik.

- A tartókengyelt (a) fordítsa el 90°-kal, és pattintsa be a nyílásba (f). Ügyeljen arra, hogy megfelelően bepattanjon.
- Ellenőrizze a szellőztető-/levegőztetőtengely megfelelő elhelyezkedését.

Üzemen kívül helyezés hosszabb időre

Figyelem

Anyagkárok a berendezésen.

A gépet csak tiszta és száraz helyiségekben tárolja.

Hosszabb tárolás esetén, például télen, mindenképpen védje a gépet a rozsdá ellen.

A szezon után vagy ha a gép egy hónapnál hosszabb ideig nem lesz használva:

- Tisztítsa meg a gépet és a fűfelfogót
- A rozsdá elleni védelem érdekében kenje le olajos ronggyal (gyanta-mentes olajjal) vagy fújja le olajos spray-vel az összes fém alkatrészt.
- Fordítsa ki a keresztartót, és a gépet megfelelő helyiségben tárolja.

Garancia

Minden országban érvényesek a társaságunk, ill. az importőr által kiadott garanciarendeletek. A szavatosság keretein belül a hibákat térítésmentesen javítjuk az Ön berendezésén addig, amíg egy anyag vagy gyártási hiba az ok. Garanciális esetben kérjük forduljon az Ön kereskedőjéhez vagy a legközelebbi képviselőhöz.

Hibák felismerése és elhárítása

Az Ön gépének működési hibái gyakran igen egyszerű okokra vezethetők vissza, amelyeket Önnek ismernie kell és részben el kell tudnia hárítani. Kétséges esetben szívesen segít Önnek a szakszervizünk.

Probléma	Lehetséges ok(ok)	Hibaelhárítás
A motor nem indul.	A házi biztosító túlterhelt.	Kapcsolja be a biztosítót, adott esetben használjon erősebb biztosítású házi csatlakozást vagy szakemberrel szereltesen fel egyet.
	A csatlakozó kábel nincs csatlakoztatva vagy meghibásodott.	Ellenőrizze, dugja be a kábelt; szükség esetén cserélje ki vagy szakemberrel javíttassa meg.
	A kapcsoló-/csatlakozódugó egység meghibásodott.	Szakműhelyben javíttassa meg.
A motor bűg, de nem megy.	Gyepszellőztető munkahelyzetben.	A gyepszellőztetőt állítsa alacsony fűvel borított területre; azonkívül a gépet indítás közben billentse hátrafelé úgy, hogy a két első kerék szabadon forogjon.
	Blokkolja a vágóművet.	Húzza ki a hálózati dugót, szüntesse meg a blokkolást.
A motor hirtelen leáll.	A csatlakozódugó meglazult.	Ellenőrizze a kábelt, biztosítsa, hogy bele legyen akasztva a kábelre ható húzóerő tehermentesítőjébe, ismét dugja be a csatlakozódugót.
	A túlterhelés elleni védelem megszakította az áramot.	Húzza ki a hálózati dugót, szüntesse meg az eldugulást a kidobónyílásban, várjon kb. 10 percet, ismét kapcsolja be.
Szokatlan zajok (zörög, csörömpöl, zakatol).	Csavarok, anyák vagy más rögzítőelemek lazák.	Rögzítse az alkatrészeket, amennyiben a zajok nem szűnnek meg, keresse fel a szakműhelyt
Rázkódások, rezgés.	A vágómű sérült, megvetemedett.	Azonnal kapcsolja ki a motort. Cseréltesse ki a vágószerszámot egy szakszervizben
	Laza a motorrögzítés.	Azonnal kapcsolja ki a motort. Csináltassa meg a motor rögzítését egy szakszervizben
Leesik a fordulatszám.	Túl nagy a művelési mélység	Válasszon ajánlott művelési mélységet
	Túl magas a fű.	Nyírja le a fűvet a gyepszellőztetés előtt
	Eldugult a kidobónyílás.	Húzza ki a hálózati dugót, szüntesse meg az eldugulást.
Rossz a gyepszellőztetés eredménye.	Túl kicsi a művelési mélység.	Állítson be mélyebb művelési mélységet.
	Vágószerszám elhasználódott.	Cseréltesse ki a vágószerszámot egy szakszervizben.
Munka közben a leválasztott anyag a földön marad a fűfelfogó nem telik meg.	Tele a fűfelfogó vagy szennyezett.	Állítsa le a gyepszellőztetőt, ürítse ki a fűgyűjtőt, illetve tisztítsa ki a fűgyűjtő levegőnyílásait.
	Eldugult a kidobónyílás.	Húzza ki a hálózati dugót, szüntesse meg az eldugulást.

Spis treści

Bezpieczeństwo	99
Montaż urządzenia	101
Funkcjonowanie	101
Obsługa	101
Wskazówki dotyczące wertykulacji/aeracji	103
Transport	104
Konserwacja/czyszczenie	104
Unieruchomienie (wyłączenie z eksploatacji)	105
Gwarancja	105
Rozpoznawanie i usuwanie usterek	105

Dane na tabliczce fabrycznej

Dane te są bardzo ważne dla późniejszej identyfikacji celem zamawiania części zamiennych do urządzenia oraz dla serwisu. Tabliczka fabryczna znajduje się w pobliżu silnika. Dane umieszczone na tabliczce znamionowej urządzenia proszę wpisać w pola ramki umieszczonej niżej.

Dane te i dalsze informacje dotyczące urządzenia można znaleźć w oddzielnej deklaracji zgodności, która jest częścią niniejszej instrukcji użytkowania i obsługi.

Rysunki

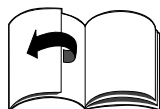

Proszę otworzyć składane kartki z rysunkami na początku niniejszej instrukcji użytkowania i obsługi.

Niniejsza instrukcja obsługi opisuje różne modele. Urządzenie przedstawione na rysunkach mogą różnić się pewnymi szczegółami od nabytego urządzenia.

Bezpieczeństwo

Właściwe stosowanie urządzenia

Urządzenie to jest przeznaczone wyłącznie

- do stosowania zgodnie z opisami i wskazówkami odnośnie bezpieczeństwa zawartymi w niniejszej instrukcji obsługi;
- jako wertykulator do wertykulacji i aeracji trawników w ogrodach przydomowych i działkowych.

Każde inne zastosowanie urządzenia jest użyciem niezgodnym z przeznaczeniem. Użycie w sposób niezgodny z przeznaczeniem powoduje utratę gwarancji i uchylenie wszelkiego obowiązku odpowiedzialności ze strony producenta. Użytkownik odpowiada za wszelkie szkody spowodowane u osób trzecich i w ich własności.

Zmiany wprowadzane w urządzeniu we własnym zakresie wykluczają odpowiedzialność producenta za powstałe w wyniku tego szkody.

Przestrzeżenie wskazówek odnośnie bezpieczeństwa i obsługi

Jako użytkownika tego urządzenia prosimy o uważne przeczytanie niniejszej instrukcji obsługi przed rozpoczęciem pracy. Prosimy postępować zgodnie z instrukcją i przechowywać ją do późniejszego użycia. Nie należy nigdy pozwalać na użytkowanie urządzenia dzieciom lub innym osobom, które nie znają się na obsłudze urządzenia i niniejszej instrukcji obsługi.

W przypadku zmiany właściciela proszę przekazać wraz z urządzeniem niniejszą instrukcję użytkowania i obsługi.

Ogólne wskazówki odnośnie bezpieczeństwa

W rozdziale tym znajdują się ogólne wskazówki odnośnie bezpieczeństwa. Ostrzeżenia, które odnoszą się do poszczególnych części urządzenia, funkcji lub czynności, znajdują się w danym miejscu niniejszej instrukcji.

Przed rozpoczęciem pracy

Osoby użytkujące urządzenie nie mogą znajdować się pod wpływem środków odurzających jak np. alkohol, narkotyki i medykamenty.

Osoby poniżej 16 roku życia nie mogą obsługiwać urządzenia. Lokalne przepisy i zarządzenia mogą stanowić o minimalnym wieku użytkownika.

Niniejsze urządzenie nie nadaje się do obsługi przez osoby (również dzieci) o ograniczonych zdolnościach fizycznych, czuciowych lub umysłowych, albo niedostatecznym doświadczeniu i/lub niedostatecznej wiedzy, chyba że będą one nadzorowane przez osoby trzecie odpowiedzialne za ich bezpieczeństwo i będą pouczone w obsłudze tego urządzenia.

Dzieci powinny znajdować się pod ciągłym nadzorem, aby zapewnić, że nie będą używać urządzenia do zabawy.

Przed rozpoczęciem pracy należy zapoznać się ze wszystkim podzespołami i elementami obsługi oraz z ich funkcjonowaniem.

Do pracy na wolnym powietrzu zastosować tylko elektryczny przewód zasilający, który dopuszczony jest do takiego zastosowania i odpowiednio oznaczony, np. H07RN – F 3 x 1,5 mm² (max. 50 m).

Złącza elektrycznych przewodów zasilających muszą posiadać ochronę przed wodą rozbryzgową i muszą być wykonane z gumy lub pokryte gumową powłoką.

Przed każdym użyciem sprawdzić, czy elektryczne przewody zasilające nie są uszkodzone, naderwane lub poplątane.

Stosować tylko elektryczne przewody zasilające, których stan techniczny jest bez zarzutu. Uszkodzony przewód elektryczny zlecić do wymiany w uprawnionym warsztacie specjalistycznym. czy przewód elektryczny pomiędzy silnikiem i kombinacją wyłącznik/wtyczka nie jest uszkodzony.

Przed rozpoczęciem pracy należy sprawdzić

- czy urządzenie do zbierania darni funkcjonuje, a kłapa wyrzutowa zamyka się prawidłowo. Części uszkodzone, zużyte lub brakujące natychmiast wymienić lub uzupełnić.
- czy zespół tnący, trzpienie mocujące oraz cała jednostka tnąca nie są zużyte lub uszkodzone. Zużyte lub uszkodzone części należy wymienić parami w autoryzowanym warsztacie celem wykluczenia niewyważenia.
- Czy wał do wertykulacji/aeracji jest prawidłowo osadzony i dobrze zamocowany.
- Uszkodzony przewód elektryczny zlecić niezwłocznie do wymiany w uprawnionym warsztacie specjalistycznym, czy przewód elektryczny pomiędzy silnikiem i kombinacją wyłącznik/wtyczka nie jest uszkodzony.

Części zamienne i wyposażenie muszą spełniać warunki podane przez producenta urządzenia.

Dlatego proszę stosować tylko oryginalne części zamienne i oryginalne wyposażenie, albo części zamienne i wyposażenie, które dopuszczone są przez producenta urządzenia do takiego zastosowania. Naprawy należy zlecać wyłącznie autoryzowanemu warsztatowi.

Podczas pracy

Podczas pracy z urządzeniem lub przy urządzeniu należy nosić odpowiednie ubranie robocze, jak na przykład:

- obuwie ochronne
- długie spodnie
- ściśle przylegająca odzież
- naszniki ochronne
- okulary ochronne

Eksploatacja urządzenia może mieć miejsce tylko wtedy, jeżeli znajduje się ono w stanie technicznym zalecanym przez producenta, tak jak przy dostawie.

Przed rozpoczęciem jakiegokolwiek pracy

W celu ochrony przed zranieniem należy przed przystąpieniem do jakichkolwiek prac przy urządzeniu (np. przegląd, konserwacja, nastawianie)

- wyłączyć silnik,
- zaczekać, aż wszystkie ruchome części całkowicie się zatrzymają,
- wyjąć wtyczkę z gniazdka sieciowego,
- pozostawić silnik do ochłodzenia (ok. 30 minut).

Po zakończeniu pracy

Zawsze przed opuszczeniem urządzenia

- wyjąć wtyczkę z gniazdka sieciowego.

Urządzenia zabezpieczające

Rysunek 1

Zagrożenie

Nigdy nie używać urządzenia z uszkodzonymi lub nie zamontowanymi urządzeniami zabezpieczającymi.

Kłapa wyrzutowa (1)

Kłapa wyrzutowa jest elementem wyposażenia bezpieczeństwa. Chroni ona użytkownika przed zranieniem zespołem tnącym lub wyrzuconym twardym ciałem obcym. Urządzenie można używać tylko z zamontowaną kłapą wyrzutową.

Uchwyt włączający (2)

Dźwignia zwalnająca blokadę służy bezpieczeństwu użytkownika, w razie niebezpieczeństwa puszczenie dźwigni powoduje zatrzymanie zespołu tnącego. Nie wolno wyłączać funkcji elementów wyposażenia bezpieczeństwa.

Symbole na urządzeniu

Na urządzeniu znajdują się różne symbole i naklejki. Poniżej znajduje się opis symboli:

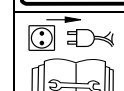
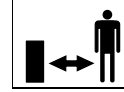
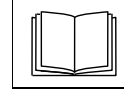

Uwaga!

Przed uruchomieniem przeczytać instrukcję!

W obszarze zagrożenia nie mogą znajdować się osoby trzecie!

Przed przystąpieniem do pracy przy narzędziach tnących należy wyjąć wtyczkę z gniazdka sieciowego! Chronić ręce i stopy przed zetknięciem się z zespołem tnącym!

Przed przystąpieniem do nastawiania lub czyszczenia urządzenia, albo sprawdzenia, czy elektryczny przewód zasilający nie jest poplątany lub uszkodzony, należy wyłączyć urządzenie i wyjąć wtyczkę z gniazdka sieciowego. Elektryczny przewód zasilający trzymać i prowadzić z dala od narzędzi.

Elektryczny przewód zasilający trzymać z dala od narzędzi tnących!

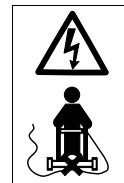

Założyć okulary i naszniki ochronne!

Symbole na urządzeniu powinny być zawsze czytelne.

Symbole w instrukcji

W niniejszej instrukcji stosuje się symbole, które wskazują zagrożenia lub znakują ważne wskazówki. Poniżej znajduje się opis symboli:

Zagrożenie

Zwraca uwagę na zagrożenia związane z opisywaną czynnością, podczas wykonywania której istnieje zagrożenie dla użytkownika.

Uwaga

Zwraca uwagę na występujące niebezpieczeństwa, które związane są z opisywaną czynnością i mogą spowodować uszkodzenie urządzenia.

Wskazówka

Oznacza ważne informacje i porady odnośnie użytkowania urządzenia.

Wskazówki dotyczące usuwania opakowania i zużytego urządzenia

Materiały pozostałe z opakowania, stare, zużyte urządzenia itd. usunąć zgodnie z obowiązującymi przepisami terenowymi.



Zużyte urządzenia elektryczne zawierają materiały, które nadają się do przeróbki wtórnej, dlatego nie należy wyrzucać ich do domowych śmieci!

Dlatego prosimy Państwa o aktywną pomoc w programie oszczędności surowców i ochrony środowiska – proszę oddać to urządzenie w odpowiednim punkcie zbioru i recyklingu, jeżeli to możliwe.

Montaż urządzenia

Na końcu tej instrukcji, albo w załączniku pokazujemy Państwu w formie rysunków, w jaki sposób w kilku krokach można zmontować urządzenie i przygotować go do pracy.

Funkcjonowanie

Urządzenie prowadzi się ręcznie przez trawnik. Urządzenie zasilane jest energią elektryczną poprzez przewód zasilający. Zespół tnący napędzany jest silnikiem elektrycznym.

Głębokość roboczą reguluje się centralnie poprzez regulację wysokości.

Wertykulacja:

Zespół tnący obraca się dookoła i obcina warstwę darni utworzoną przez mchy, porosty i chwasty, a następnie wyrzuca ją na zewnątrz lub do zasobnika zbieracza skoszzonej darni.

Podczas cięcia ostrza tnące zagłębiają się w glebie, a przez to zapewniają spulchnienie i poprawiają przyjmowanie składników pokarmowych przez trawnik.

Zaleca się wertykulować trawnik wiosną (kwiecień/maj) i jesienią (październik).

Aeracja (opcjonalnym wałem do aeracji):

Zespół tnący (wał do aeracji) obraca się kołowo i przeczesa trawnik, względnie napowietrza powierzchnie lekko zarośnięte mchem.

Usunięty mech transportowany jest na zewnątrz lub do kosza na trawę.

Podczas aeracji powierzchnia gleby zostaje zeszkrobana, przez co woda może lepiej spływać, a to ułatwia przyjmowanie tlenu.

Zaleca się przeprowadzać aerację według potrzeby podczas całego okresu wzrostu.

Obsługa

Zagrożenie

Porażenie prądem elektrycznym

- Do gniazdka sieciowego zastosować wyłącznik ochronny zabezpieczający użytkownika (= bezpiecznik na prąd wyzwalający maksymalnie 30 mA).
- Jeżeli w czasie wertykulacji zostanie przypadkowo przecięty elektryczny przewód zasilający,

stwarza to niebezpieczeństwo utraty życia lub zranienia użytkownika. Proszę powoli, małymi krokami oddalić się od urządzenia.

Wyjąć wtyczkę z gniazdka sieciowego. Zwracać uwagę, aby w czasie wertykulacji elektryczny przewód zasilający nie znalazł się w obszarze pracy zespołu tnącego.

Wypadek

- Osoby, zwłaszcza dzieci lub zwierzęta nie mogą znajdować się nigdy w pobliżu urządzenia podczas wertykulacji trawnika. Zagrożenie zranieniem poprzez wyrzucane kamienie lub inne przedmioty.

Upadek

- Urządzenie należy prowadzić idąc wolnym krokiem.
- Podczas wertykulacji na stromych zboczach urządzenie może się przechylić lub przewrócić, a użytkownik zranić. Urządzenie należy prowadzić tylko w poprzek zbocza, nigdy do góry lub na dół. Wertykulacji nie należy przeprowadzać na zboczach o nachyleniu powyżej 20%.
- Należy zachować szczególną ostrożność podczas zmiany kierunku jazdy.
- Należy zachować szczególną ostrożność podczas przyciągania urządzenia wstecz do siebie.
- Zagrożenie zranieniem podczas wertykulacji w obszarach granicznych. Wertykulacja w pobliżu obrzeży, płotów lub stromych zboczy jest niebezpieczna. Podczas wertykulacji należy zachować odstęp bezpieczeństwa.
- Podczas wertykulacji na mokrej trawie urządzenie może ślizgać się, a użytkownik może się przewrócić. Wertykulację należy przeprowadzać tylko na suchej trawie.
- Pracować należy tylko w świetle dziennym lub przy dobrym sztucznym oświetleniu.

Zranienie

- Należy zawsze przestrzegać wyznaczonego przez golenie prowadzące odstęp bezpieczeństwa od obracającego się narzędzia.
- Podczas pracy urządzeniem obszar pracy użytkownika znajduje się z tyłu za uchwytem prowadzącym.
- Nigdy nie wkładać lub nie podkładać rąk ani stóp pod obracające się części.
- Podczas uruchamiania urządzenia nigdy nie ustawiać się przed otworami wyrzutowymi.
- Po wyłączeniu silnika zespół tnący obraca się jeszcze kilka sekund. Nie zbliżać dłoni ani stóp.
- Wyłączyć silnik,
 - zanim przechylicie urządzenie,
 - celem przejechania urządzeniem przez inne podłoża niż trawnik
- Wyłączyć silnik i wyjąć wtyczkę z gniazdka sieciowego,
 - zanim zaczniecie usuwać zator lub blokadę w kanale wyrzutowym;
 - zanim dokonacie sprawdzenia, czyszczenia, regulacji wertykulatora oraz zanim rozpoczniecie jakiegokolwiek prace przy urządzeniu;
 - jeżeli natraficie na ciało obce. Należy sprawdzić wertykulator i w razie stwierdzenia uszkodzeń zwrócić się do autoryzowanego warsztatu;
 - jeżeli urządzenie zacznie niespodziewanie silnie wibrować. Należy dokonać natychmiastowej jego kontroli.
- Nigdy nie podnosić ani nie przynosić urządzenia z pracującym silnikiem. Najpierw wyjąć wtyczkę z gniazdka sieciowego.
- Podczas zdejmowania zasobnika zbieracza skoszonej darni wyrzucana darń lub przedmioty może zranić użytkownika lub inne osoby. Nigdy nie wolno opróżniać zasobnika zbieracza skoszonej darni, jeżeli pracuje silnik. Należy wyłączyć urządzenie.

- Sprawdzić teren, który będziemy wertykulować i usunąć wszelkie przedmioty, które mogą zostać uchwycone i wyrzucone (np. kamienie).
- Jeżeli narzędzie tnące natrafi na ciało obce (np. kamień) lub urządzenie zacznie niezwykle drgać: natychmiast wyłączyć silnik i wyjąć wtyczkę z gniazdka sieciowego. Przed dalszą eksploatacją urządzenia należy zlecić jego sprawdzenie w uprawnionym warsztacie specjalistycznym, czy nie uległo uszkodzeniu.
- Nigdy nie uruchamiać urządzenia, jeżeli obydwa przednie koła znajdują się w położeniu roboczym. Zespół tnący dotyka podłoża i urządzenie może się uruchomić.
- Nie wolno używać urządzenia przy złych warunkach pogodowych, jak np. zagrożenie opadów deszczu lub wystąpienia burzy.

Potknięcie

- Przy zmianie kierunku jazdy użytkownik może potknąć się na elektrycznym przewodzie zasilającym i zranić. Proszę prowadzić elektryczny przewód zasilający zawsze w taki sposób, aby nie znalazł się w obszarze kroków użytkownika ani w obszarze pracy urządzenia.
- Urządzenie należy prowadzić idąc wolnym krokiem.

Uszkodzenia urządzenia

- Kamienie, leżące gałęzie lub podobne przedmioty mogą doprowadzić do uszkodzenia urządzenia lub jego sposobu funkcjonowania. Dlatego przedmioty tego rodzaju należy każdorazowo usuwać z obszaru roboczego.
- Urządzenie można eksploatować tylko wtedy, jeżeli znajduje się ono w nienagannym stanie technicznym. Przed każdym uruchomieniem należy dokonać kontroli wzrokowej.

Proszę sprawdzać szczególnie elementy wyposażenia bezpieczeństwa, elektryczne elementy obsługi, przewody prowadzące prąd elektryczny i połączenia śrubowe, czy nie są uszkodzone i czy są prawidłowo zamocowane. Przed uruchomieniem należy wymienić uszkodzone części.

- Urządzenie stosować tylko na przystryżonej krótko i suchej powierzchni trawnika. Wysokość trawy powinna wynosić ok. 4–5 cm.

Czas eksploatacji

Należy przestrzegać przepisów dotyczących czasu użytkowania, obowiązujących w danym kraju (można ewentualnie zapytać w e właściwym urzędzie).

Określenie kierunku

Przy podawaniu położenia (np. z lewej, z prawej) kierunek patrzenia jest zawsze od golenia widełek w kierunku pracy urządzenia.

1. Zawieszanie zasobnika zbieracza skoszonej darni (opcjonalnie – w zależności od modelu)

Rysunek 2

- Podnieść kłapę wyrzutową i zawiesić zasobnik zbieracza skoszonej darni.

2. Regulacja głębokości roboczej

Rysunek 3

Uwaga

Przed pierwszym użyciem urządzenia trzeba koniecznie prawidłowo nastawić głębokość cięcia. Dźwignia nastawcza wysokości może być ustawiona tylko w pierwszej pozycji nastawienia głębokości cięcia (pozycji 1).

Wskazówka

Na skutek zużycia noży/zębów aeracji konieczne jest późniejsze ponowne nastawienie głębokości cięcia.

Optymalna głębokość cięcia nastawiona jest prawidłowo, jeżeli noże/zęby aeracji narzędzia tnącego zanurzają się w podłożu na głębokość 2–3 mm. Zbyt głębokie zanurzenie narzędzia może być przyczyną przeciążenia urządzenia i spowodować uszkodzenie. Dlatego należy zwracać uwagę na prawidłowe nastawienie głębokości pracy.

- Dźwignię nastawiania wysokości (zależnie od wykonania) nastawić odpowiednio do stopnia zużycia. Nastawienia 2, 3, 4 będą potrzebne dopiero po stopniowym zużyciu noży/zębów aeracji. Zależnie od zużycia nastawiać stopniowo coraz głębiej zaczynając od pozycji 2.

3. Elektryczny przewód zasilający

Rysunek 4

- Elektryczny przewód zasilający zamocować na zabezpieczeniu zapobiegającym nadmiernemu wyciągnięciu i zerwaniu.
- Wtyczkę sieciową przyłączyć najpierw do kombinacji wyłącznik/wtyczka przy urządzeniu, a następnie włożyć do gniazdka sieciowego 230 V.

4. Uruchamianie silnika

Zagrożenie

Chronić ręce i stopy przed zetknięciem się z zespołem tnącym.

Rysunek 5

- Ustawić urządzenie na płaskiej powierzchni, gdzie rośnie krótka trawa lub jest jej niewiele.
- Urządzenie przechylić do tyłu, aby zwolnić oba przednie koła (rysunek 5a), względnie przy urządzeniach z dźwignią transportową ustawić tę dźwignię w pozycji I/ , aby wał z nożami nie dotykał podłoża (rysunek 5b).

- Nacisnąć przycisk ustalający i przytrzymać (rysunek 5c).
- Pociągnąć dźwignię włączającą urządzenie i przytrzymać, zwolnić przycisk ustalający (rysunek 5c).
- Urządzenie opuszczać z powrotem powoli, aż przednie koła ponownie dotkną podłoża, względnie dźwignię transportową (zależnie od wykonania) ustawić do przodu w pozycji 0/  (rysunek 5b).

Wskazówka

Jeżeli zespół tnący zetknie się z podłożem, urządzenie może ruszyć z miejsca.

5. Zatrzymywanie silnika

- Zwolnić dźwignię włączającą urządzenie (rysunek 8a).

Silnik i zespół tnący wyłączają się w krótkim czasie.

6. Wertykulacja/aeracja

Rysunek 6

- Wystartować silnik w podany sposób.
- Urządzenie należy prowadzić równoległymi torami.
- Elektryczny przewód zasilający ułożyć w dużych zwojach w kierunku urządzenia.

7. Zdejmowanie zasobnika zbieracza skoszonej darni

(opcjonalnie – w zależności od modelu)

Rysunek 7

- Zwolnić dźwignię włączającą, zaczekać aż silnik się zatrzyma.
- Podnieść klapę wyrzutową i odwieść zasobnik zbieracza skoszonej darni.
- Opróżnić zasobnik.

8. Praca bez zasobnika zbieracza skoszonej darni

Po zdjęciu zasobnika klapa wyrzutowa opadnie w dół. Podczas pracy bez zasobnika obcinana darń wyrzucana jest bezpośrednio w dół.

9. Po zakończeniu pracy

- Zatrzymywanie silnika.
- Wyjąć wtyczkę z gniazdka sieciowego i z urządzenia.
- Opróżnić zbiornik trawy.
- Silnik pozostawić do ochłodzenia (ok. 30 minut), a dopiero potem można przystąpić do czyszczenia, przeglądu i konserwacji, przygotowania urządzenia do odstawienia na krótszy czas lub cały sezon.

10. Montaż wału do aeracji (opcjonalnie – w zależności od modelu)

Ten krok roboczy opisany jest w rozdziale “Konserwacja/ czyszczenie”.

Wskazówki dotyczące wertykulacji/aeracji

Aby na wiosnę napowietrzyć mocniej strefę korzeniową trawnika i aby młoda trawa mogła zdrowo rosnąć konieczna jest tym czasie częstsza niż latem wertykulacja trawnika.

Wertykulacja trawnika

- częściej na wiosnę,
- latem w zależności od potrzeby,
- w przypadku trawników mocno ocienionych także częściej latem.

Aeracja (napowietrzanie) trawnika – według potrzeby podczas całego okresu wzrostu.

Wertykulację/aerację trawnika przeprowadzać tylko przy trawie o wysokości do 4 cm. Jeżeli trawa jest wyższa, należy najpierw skosić trawnik, a następnie przeprowadzić wertykulację/aerację.

Po dokonaniu wertykulacji należy trawnik podlać i nawieźć, tak aby trawa szybciej odrosła.

Transport

Uwaga

Zespół tnący oraz urządzenie można uszkodzić, jeżeli po wyłączeniu silnika będzie ono przeciągane np. przez drogę. Unikać zetknięcia zespołu tnącego z podłożem. Urządzenie prowadzić zawsze w przechylonej pozycji i tylko na tylnych kołach (rysunek 8c), względnie gdy przednie koła znajdują się w pozycji transportowej (rysunek 8b). Nie wolno podnosić ani przenosić urządzenia, jeżeli uprzednio nie wyjęto wtyczki z gniazdka sieciowego.

Ustawianie przednich kół w pozycji transportowej (zależnie od wykonania)

Rysunek 8b

- Dźwignię transportową (1) ustawić do tyłu w pozycji I/ .

albo

- Dźwignię nastawiania wysokości (2) ustawić do tyłu w pozycji T.

Transport na krótkich odcinkach

- Zatrzymywanie silnika.
- Urządzenie przechylić lekko do tyłu, aby zwolnić przednie koła (rysunek 8c), względnie ustawić przednie koła w pozycji transportowej, aby zespół tnący nie dotykał podłoża (rysunek 8b).
- Przesunąć urządzenie.

Transport pojazdem

Uwaga

- Do transportu urządzenie należy zabezpieczyć przed przypadkowym przesunięciem się.
- Przewodu elektrycznego pomiędzy silnikiem i kombinacją wyłącznik/wtyczka nie wolno zaciskać ani załamywać.

Rysunek 9

- Aby ułatwić załadunek należy złożyć gołeń widełek.

Konserwacja/czyszczenie

Zagrożenie

Celem zabezpieczenia się przed zranieniem należy przed rozpoczęciem jakichkolwiek prac przy urządzeniu

- wyłączyć silnik,
- zaczekać, aż wszystkie ruchome części całkowicie się zatrzymają,
- wyjąć wtyczkę z gniazdka sieciowego,
- silnik pozostawić do ochłodzenia (ok. 30 minut).

Konserwacja

Zagrożenie

W celu ochrony przed zranieniem zespołem tnącym należy zlecić w uprawnionym warsztacie specjalistycznym wykonanie wszelkich prac, jak wymiana lub ostrzenie pojedynczych noży tnących/zębów aeracji (konieczne są narzędzia specjalne).

Naderwane i uszkodzone elektryczne przewody zasilające należy natychmiast wymienić.

Raz w sezonie

- Nasmarować punkty przegubu i sprężyny skręcane na klapie wyrzutowej.
- Pod koniec sezonu zlecić kontrolę i konserwację autoryzowanemu warsztatowi.

Czyszczenie

Uwaga

- Urządzenia nie wolno przyskać wodą, aby nie uszkodzić elektrycznych części.
- Czyścić urządzenie po każdym zastosowaniu. Nieocyszczenie urządzenia może doprowadzić do jego uszkodzenia lub do zakłóceń w funkcjonowaniu.

Czyszczenie urządzenia

Zagrożenie

Podczas prac przy zespole tnącym można się zranić.

Należy założyć rękawice ochronne.

Należy w miarę możliwości czyścić urządzenie zaraz po wykonaniu wertykulacji.

- Urządzenie stawiać zawsze na twardym podłożu i zabezpieczyć przed samowolnym zjazdem.
- Urządzenie odchylić do przodu do góry.
- Oczyszczyć komorę zespołu tnącego oraz klapę wyrzutową za pomocą szczotki, miotłki ręcznej lub szmatki
- Postawić urządzenie na kołach i usunąć wszelkie widoczne pozostałości trawy i zanieczyszczeń.

Czyszczenie zasobnika zbieracza skoszonej darni

Najłatwiej jest oczyścić urządzenie zaraz po zakończeniu pracy.

- Zdjąć i opróżnić zasobnik zbieracza skoszonej darni.
- Zbiornik trawy można wyczyścić mocnym strumieniem wody z węża ogrodowego.
- Przed następnym zastosowaniem urządzenia należy gruntownie wysuszyć zasobnik zbieracza skoszonej darni.

Wymiana wału do wertykulacji/aeracji

Zagrożenie

Podczas prac przy zespole tnącym można się zranić.

Należy założyć rękawice ochronne.

Uwaga

Stosować tylko oryginalne wały do wertykulacji/aeracji dopuszczone przez producenta do zastosowania z tym urządzeniem.

Rysunek 10

- Zatrzymywanie silnika.
- Wyjąć wtyczkę z gniazdka sieciowego i z urządzenia.
- Zdjąć kosz na trawę (opcjonalnie).
- Urządzenie przechylić do tyłu.
- Wymontować wał do wertykulacji (a), względnie wał do aeracji (b):
 - Wyciągnąć uchwyt mocujący (c) i przekręcić o 90° w prawo (do wału).
 - Kompletny wał wysunąć na lewo z uchwytu (d) i zdjąć do tyłu.
- Zamontować wał do wertykulacji (a), względnie wał do aeracji (b):
 - Wyciągnąć uchwyt mocujący (c) i przekręcić o 90° w prawo (do wału).
 - Kompletny wał założyć od dołu z tyłu uchwytu (d), a następnie wsunąć całkiem na prawo do uchwytu (d) i chwytu sześciokątnego (e).
 - Uchwyt mocujący (a) przekręcić o 90° aż do zatrasku w otworze (f). Zwrócić uwagę na prawidłowy zatrask!
- Sprawdzić prawidłowość osadzenia i zamocowania wału do wertykulacji/aeracji.

Unieruchomienie (wyłączenie z eksploatacji)



Uwaga

Możliwość uszkodzenia urządzenia
Urządzenie należy składować tylko w czystych i suchych pomieszczeniach. Na czas dłuższego przechowywania, np. zimą należy koniecznie zabezpieczyć urządzenie przed korozją.

Po zakończeniu sezonu lub jeżeli urządzenie składowane jest dłużej niż przez miesiąc:

- Oczyszczyć urządzenie i zasobnik zbieracza skoszonej darni
- W celu zabezpieczenia przed działaniem mrozu należy wszystkie metalowe części wytrzeć naoliwioną ściereczką (olej bez zawartości żywicy) lub rozpylić na nie warstwę oleju,
- Złożyć uchwyt prowadzący i przechowywać urządzenie w odpowiednim pomieszczeniu.

Gwarancja

W każdym kraju obowiązują warunki gwarancji wydanej przez nasze przedstawicielstwo lub importera. Ewentualne usterki urządzenia usuwane są w okresie gwarancji bezpłatnie, o ile spowodowane są one błędem materiałowym lub produkcyjnym. W przypadku roszczenia gwarancyjnego proszę zwrócić się do sprzedawcy lub najbliższego oddziału naszej firmy.

Rozpoznawanie i usuwanie usterek

Zakłócenia w działaniu urządzenia spowodowane są często błahymi przyczynami, które powinni Państwo poznać i częściowo sami usunąć. W wątpliwych przypadkach można uzyskać pomoc w sklepie specjalistycznym.

Problem	Możliwa przyczyna (-y)	Usuwanie
Silnik nie startuje.	Bezpiecznik domowej sieci elektrycznej jest przeciążony.	Włączyć bezpiecznik, ewentualnie użyć przyłącze domowej sieci elektrycznej, które jest zabezpieczone mocniejszym bezpiecznikiem lub zlecić wykonanie takiego przyłącza uprawnionemu specjalście.
	Elektryczny przewód zasilający nie jest podłączony lub jest uszkodzony.	Sprawdzić elektryczny przewód zasilający, podłączyć; w razie potrzeby wymienić na nowy lub zlecić naprawę uprawnionemu elektrykowi specjalście.
	Kombinacja wyłącznik/wtyczka jest uszkodzona.	Zlecić naprawę w uprawnionym warsztacie specjalistycznym.
Silnik brzęczy, ale nie pracuje.	Wertykulator w pozycji roboczej.	Wertykulator postawić na powierzchni z krótką trawą, przy tym przechylić go do tyłu w czasie startu, aby przednie koła mogły się swobodnie kręcić.
	Zespół tnący jest zablokowany.	Wyjąć wtyczkę z gniazdka sieciowego, usunąć przyczynę blokady.

Problem	Możliwa przyczyna (-y)	Usuwanie
Silnik nagle się wyłączył.	Wtyczka wysunęła się z gniazdka. Wyłącznik ochronny urządzenia zabezpieczający przed uszkodzeniem na skutek przeciążenia zadziałał.	Sprawdzić elektryczny przewód zasilający, upewnić się, że jest zawieszony na zabezpieczeniu zapobiegającym przed nadmiernym wyciągnięciem i zerwaniem, ponownie włożyć wtyczkę do gniazdka. Wyjąć wtyczkę z gniazdka sieciowego, usunąć przyczynę zatkania kanału wyrzutowego, odczekać ok. 10 minut i ponownie włączyć.
Dziwne odgłosy (klekotanie, dzwonienie, kołatanie).	Poluzowane śruby, nakrętki lub inne części mocujące	Zamocować części, jeżeli odgłosy dalej pozostały: zwrócić się o pomoc do uprawnionego warsztatu specjalistycznego.
Wstrząsy, drgania.	Narzędzie tnące jest uszkodzone, wygięte. Poluzowane zamocowanie silnika.	Natychmiast wyłączyć silnik. Wymienić zespół tnący w autoryzowanym warsztacie Natychmiast wyłączyć silnik. Zlecić zamocowanie silnika w autoryzowanym warsztacie.
Spada liczba obrotów.	Zbyt duża głębokość robocza. Trawa za wysoka. Zatkany kanał wyrzutowy.	Wybrać zalecaną głębokość cięcia Skosić trawnik przed wertykulacją. Wyjąć wtyczkę z gniazdka sieciowego, usunąć przyczynę zatkania.
Niezadowolające efekty wertykulacji.	Zbyt mała głębokość robocza. Zużyty zespół tnący.	Ustawić większą głębokość roboczą. Wymienić zespół tnący w autoryzowanym warsztacie.
Wycyszczona trawa i darni pozostaje na ziemi. Zbiornik trawy i darni nie napęlnia się.	Zapełniony, zanieczyszczony zasobnik zbieracza skoszonej darni. Zatkany kanał wyrzutowy.	Zatrzymać wertykulator, opróżnić zbiornik trawy, względnie wyczyścić otwory powietrza w zbiorniku trawy. Wyjąć wtyczkę z gniazdka sieciowego, usunąć przyczynę zatkania.



WOLF-Garten ist eine Marke der MTD Products Aktiengesellschaft
WOLF-Garten is a trademark of MTD Products Aktiengesellschaft

Industriestraße 23 · 66129 Saarbrücken · Germany
Fon/Phone ++49 6805 79 – 202 · Fax ++49 6805 79 – 442
www.wolf-garten.com · info@wolf-garten.com