

CONNECT

Setup Guide



logitech®

English	3	Česká verze	123
Deutsch	18	Slovenčina	131
Français	19	Українська	139
Italiano	27	Eesti	147
Español	35	Latviski	155
Português	43	Lietuvių	163
Nederlands	51	Български	171
Svenska	59	Hrvatski	179
Dansk	67	Srpski	187
Norsk	75	Slovenščina	195
Suomi	83	Română	203
Ελληνικά	91	Türkçe	211
По-русски	99	219 العربية	
Po polsku	107	227 עברית	
Magyar	115		

www.logitech.com/support/connect

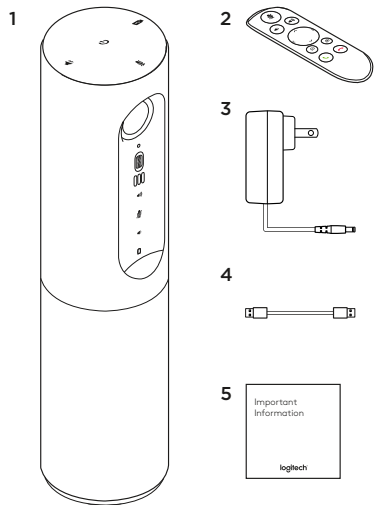

1. Main unit with camera and speakerphone
2. Remote control
3. Power cable and regional plugs
4. USB Cable
5. User documentation

KNOW YOUR PRODUCT

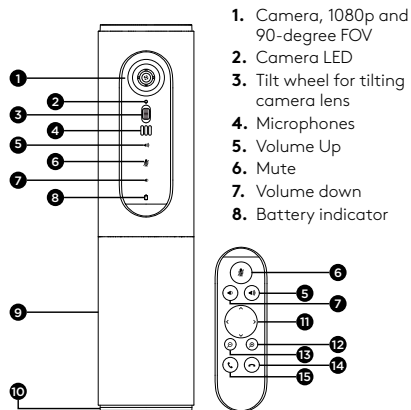

1. Camera, 1080p and 90-degree FOV
2. Camera LED
3. Tilt wheel for tilting camera lens
4. Microphones
5. Volume Up
6. Mute
7. Volume down
8. Battery indicator

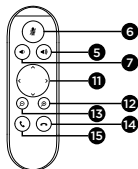

9. Speakerphone
10. Speakerphone/Battery LED
11. Pan and Tilt
12. Zoom In
13. Zoom Out
14. End Call
15. Make/Answer Call

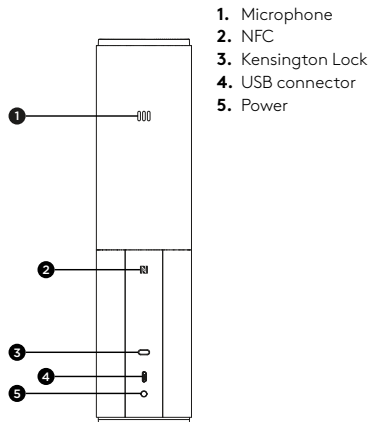

1. Microphone
2. NFC
3. Kensington Lock
4. USB connector
5. Power

SETUP YOUR PRODUCT

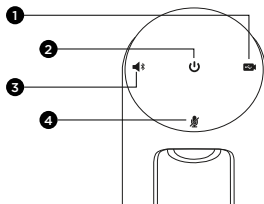

1. Video Conferencing mode
2. Power On/Off button
3. *Bluetooth*® mode
4. Mute

1

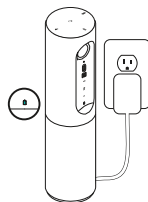

1. Plug Connect to external power. Although Connect comes with rechargeable battery, it must first be plugged into external power and charged till the green battery light displays. Note: The device can also be charged through USB on your PC or Mac (charging times may vary.)

2

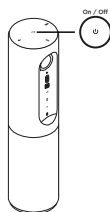

2. Press and hold power On/Off button to turn on the device. A sound will play and the device LEDs will light for 2-3 seconds, with the last used mode LED staying lit when on.

3

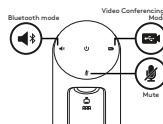

3. Select the following modes and follow the instructions to get started.

1. Video Conferencing Mode:
 1. Connect the USB cable to the device and to your USB port.
 2. To start a call from your PC or Mac application, select Video Conferencing Mode on Connect. The camera and speakerphone LEDs will flash to show that connection is taking place, and when completed, the camera LED will light steady for a few seconds and the speakerphone will play a sound. If these activities do not take place, try again and then consult Troubleshooting or call technical support.
 3. Ensure that Connect is selected as the default video and audio device in your OS settings and in your conferencing application. Start your video or audio call from your application. The LEDs on the camera and speakerphone will alight when streaming.
2. Bluetooth Mode

To pair Connect speakerphone to your mobile device:

 1. Select *Bluetooth* mode on the Connect.
 2. If your device is NFC enabled, touch the mobile device to the NFC icon on the speakerphone, which should enable Bluetooth acceptance on the mobile device, or hold down the *Bluetooth* button until the LED on the speakerphone starts blinking blue rapidly.
 3. On your mobile device, go to settings and turn on *Bluetooth* to connect. The Connect will also play a sound to acknowledge connection.

USE YOUR PRODUCT

Video

- Starting the video: The video is controlled by the application and will start once the camera is selected and the video is started in the application. Camera LED will light when the video is streaming.
- Pan, tilt and zoom the camera using the controls on the remote control. Press once for incremental or press and hold for continuous pan or tilt. You can also pan and tilt the camera image – first zoom in, and then pan the image or tilt the image. You may also tilt the actual camera with the tilt wheel on the unit. Do not manually try to tilt camera itself. Doing so may damage unit.
- Saving pan, tilt and zoom settings: An optional application is available which includes a software interface to control camera settings. These can be saved so your camera settings remain next time you turn on the unit. You may download the software from **www.logitech.com/support/connect**

Audio

- Volume: Volume Up and Down adjusts volume.
- Mute: Mute audio with Mute button.
- Calling: Run video conferencing software. Answer picks up call. Hang up ends call. For call waiting, select hang up to reject second call or answer button to toggle between calls
Note: Answer and Hang up buttons may not work in some applications. Use video conferencing software to answer and end call.
- SpeakerPhone Activity light indications

Blue: Connect is in active call. Blinking Blue: Call is being received or *Bluetooth* is in pairing mode.

Bluetooth: to pair Connect speakerphone to your mobile device for speakerphone broadcast of call:

- If your device is NFC enabled, touch the mobile device to the NFC icon on the speakerphone, which should enable *Bluetooth* acceptance on the mobile device
OR
- Press the *Bluetooth* button on the speakerphone until connection is made to the mobile device

Battery Light Indicator

- When the battery is fully charged, the battery light turns green. The green turns off when the power dips below 75%.
- When the battery has 25% power left, a red battery light will alight continuously steady, indicating that the device needs to be plugged into external power very soon.
- When the battery has 10% power left, the red battery light will blink, indicating that the device will no longer operate unless plugged into external power immediately, and a sound will also play once.
- The Connect battery indicator will blink green when the unit is being charged.
- When the device is completely charged, the LED will turn off until the device is unplugged from external power and running on battery.
- When the remote is docked the speakerphone indicator will represent the same sequence.

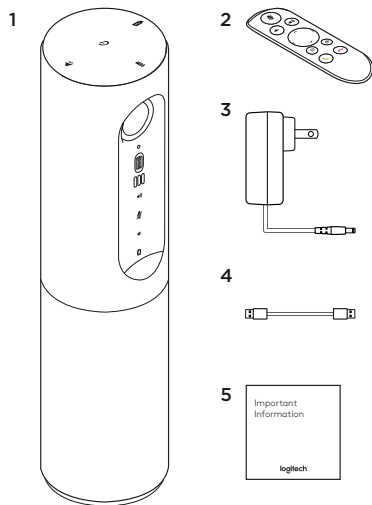

1. Haupteinheit mit Kamera und Freisprecheinrichtung
2. Fernbedienung
3. Netzkabel und

- regionale Stecker
4. USB-Kabel
5. Bedienungsanleitung

PRODUKT AUF EINEN BLICK

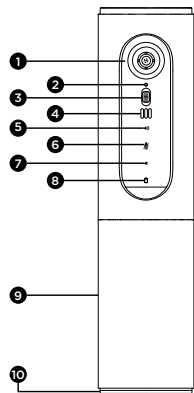

1. Kamera, 1080p und 90-Grad-Sichtfeld
2. Kamera-LED
3. Scrollrad zum Kippen des Kameraobjektivs
4. Mikrofone
5. Lautstärke höher
6. Stummschaltung
7. Lautstärke niedriger
8. Akkustand-Anzeige

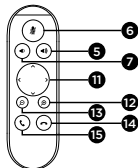

9. Freisprecheinrichtung
10. LED für Freisprecheinrichtung/Akku
11. Schwenken und neigen
12. Vergrößern
13. Verkleinern
14. Anruf beenden
15. Anruf tätigen/annehmen

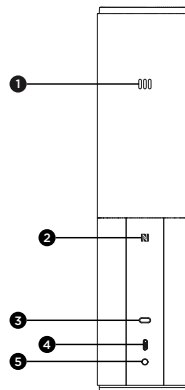

1. Mikrofon
2. NFC
3. Kensington-Schloss
4. USB-Stecker
5. Stromversorgung

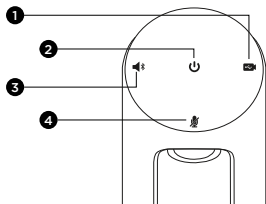

1. Videokonferenz-Modus
2. Ein/Aus-Taste
3. Bluetooth®-Modus
4. Stummschaltung

EINRICHTUNG DES PRODUKTS

1

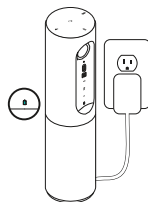

1. Verbinden Sie die Connect Kamera mit einer Stromquelle. Die Connect Kamera ist zwar mit einem Akku ausgestattet, muss jedoch zunächst an eine externe Stromquelle angeschlossen und aufgeladen werden, bis die Akkustand-Anzeige grün leuchtet. Hinweis: Das Gerät kann auch per USB auf Ihrem PC oder Mac aufgeladen werden (die Ladezeiten können dabei variieren.)

2

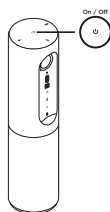

2. Drücken und halten Sie zum Einschalten des Geräts die Ein/Aus-Taste. Es ertönt ein Audiosignal, und die LEDs des Geräts leuchten 2-3 Sekunden lang auf, wobei die LED für den zuletzt verwendeten Modus in eingeschaltetem Zustand dauerhaft leuchtet.

3

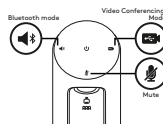

3. Wählen Sie die folgenden Modi aus und folgen Sie den Anweisungen, um zu beginnen.

1. Videokonferenz-Modus:

1. Verbinden Sie das USB-Kabel mit dem Gerät und Ihrem USB-Anschluss.
2. Wählen Sie zum Starten eines Anrufs von Ihrer PC- oder Mac-App aus den Videokonferenz-Modus in *Connect*. Die LEDs von Kamera und Freisprecheinrichtung blinken, während die Verbindung aufgebaut wird. Nach Abschluss des Vorgangs leuchtet die Kamera-LED mehrere Sekunden lang durchgehend und die Freisprecheinrichtung gibt ein Audiosignal aus. Wenn diese Signale ausbleiben, starten Sie einen neuen Versuch und suchen Sie ggf. anschließend unter „Fehlerbehebung“ nach weiteren Informationen oder wenden Sie sich an den technischen Support.
3. Stellen Sie sicher, dass die *Connect* Kamera im Betriebssystem und in der Konferenzanwendung als standardmäßig ausgewähltes Video- und Audio-Gerät eingestellt ist. Starten Sie den Video- oder Audioanruf aus der Anwendung heraus. Die LEDs an Kamera und Freisprecheinrichtung leuchten während des Streaming-Vorgangs auf.

2. Bluetooth-Modus

So funktioniert das Verbinden der Freisprecheinrichtung von der *Connect* Kamera mit einem Mobilgerät:

1. Wählen Sie den *Bluetooth*-Modus auf der *Connect* Kamera aus.
2. Wenn das Gerät NFC-fähig ist, berühren Sie mit dem Gerät das NFC-Symbol auf der Freisprecheinrichtung. Daraufhin sollte der Aufbau einer Bluetooth-Verbindung auf Ihrem Mobilgerät akzeptiert werden. Alternativ halten Sie die *Bluetooth*-Taste so lange gedrückt, bis die blaue LED an der Freisprecheinrichtung schnell blinkt.
3. Öffnen Sie auf Ihrem Mobilgerät die Einstellungen und schalten Sie *Bluetooth* ein, um eine Verbindung herzustellen. Die *Connect* Kamera gibt außerdem ein Audiosignal aus, um die Verbindung zu bestätigen.

VERWENDUNG DES PRODUKTS

Video

- Video starten: Das Video wird durch die Anwendung gesteuert. Es startet, sobald in der Anwendung die Kamera ausgewählt und das Video gestartet wird. Während der laufenden Übertragung des Videos leuchtet die Kamera-LED.
- Schwenken und neigen Sie die Kamera und zoomen Sie mit der Fernbedienung. Drücken Sie zur schrittweisen Anpassung die entsprechende Taste einmal und halten Sie zur stufenlosen Anpassung die Taste gedrückt. Sie können auch das Kamerabild schwenken und neigen: Zoomen Sie zunächst heran und schwenken oder neigen Sie dann das Bild. Außerdem besteht die Möglichkeit, die Kamera selbst mit dem Scrollrad an der Einheit zu neigen. Versuchen Sie nicht, die Kamera selbst von Hand zu neigen. Dadurch könnte das Gerät beschädigt werden.
- So funktioniert das Speichern der Schwenk-, Neige- und Zoom-Einstellungen: Eine optionale App mit einer Software-Benutzeroberfläche zur Steuerung der Kamera-Einstellungen ist verfügbar. Sie können die Kamera-Einstellungen speichern, damit sie beim nächsten Einschalten des Geräts verfügbar sind. Die Software ist zum Download verfügbar unter www.logitech.com/support/connect

Audio

- Lautstärke: Die Lautstärkeregelung erfolgt über die „Lautstärke höher“- und „Lautstärke niedriger“-Tasten.
- Stummschaltung: Mit der Stummschalttaste wird der Ton ausgeschaltet.
- Anruf: Starten Sie die Videokonferenzsoftware. Mit „Annehmen“ werden Gespräche angenommen. Mit „Auflegen“ werden Anrufe beendet. ertönt ein Anklopfton, wählen Sie entweder „Auflegen“, um den zweiten Anruf abzulehnen, oder betätigen Sie die Antworttaste, um zwischen den Anrufen umzuschalten. Hinweis: Die Tasten „Annehmen“ und „Auflegen“ funktionieren nicht in allen Anwendungen. Verwenden Sie die Videokonferenzsoftware zum Annehmen und Beenden von Gesprächen.
- Aktivitätsanzeige der Freisprecheinrichtung

Blau: Die Connect wird in einem Gespräch aktiv verwendet.
Blinkt blau: Ein Anruf geht ein oder *Bluetooth* befindet sich im Pairing-Modus.

Bluetooth zum Verbinden der Connect Freisprecheinrichtung mit einem Mobilgerät zum Anrufen über die Freisprecheinrichtung:

- Wenn das Gerät NFC-fähig ist, berühren Sie mit dem Gerät das NFC-Symbol auf der Freisprecheinrichtung. Daraufhin sollte der Aufbau einer *Bluetooth*-Verbindung auf Ihrem Mobilgerät akzeptiert werden.
ODER
- Drücken Sie die *Bluetooth*-Taste auf der Freisprecheinrichtung, bis eine Verbindung mit dem Mobilgerät aufgebaut wurde

Akkustand-Anzeige

- Wenn der Akku vollständig geladen ist, leuchtet die Statusanzeige grün. Das grüne Licht erlischt, wenn der Akkustand unter 75 % fällt.
- Wenn der Akkustand nur noch 25 % beträgt, leuchtet eine rote Akku-LED durchgehend, um anzuzeigen, dass das Gerät sehr bald an eine externe Stromquelle angeschlossen werden muss.
- Wenn der Akkustand nur noch 10 % beträgt, blinkt die rote Akku-LED, um anzuzeigen, dass das Gerät nicht mehr funktionieren wird, sofern es nicht umgehend an eine externe Stromquelle angeschlossen wird. Außerdem ertönt ein Audiosignal.
- Die Connect Akkustand-Anzeige blinkt grün, während das Gerät aufgeladen wird.
- Wenn das Gerät vollständig aufgeladen ist, erlischt die LED, bis das Gerät von der externen Stromversorgung getrennt wird und im Akkubetrieb läuft.
- Wenn die Fernbedienung angedockt ist, zeigt die LED für die Freisprecheinrichtung dieselbe Sequenz an.

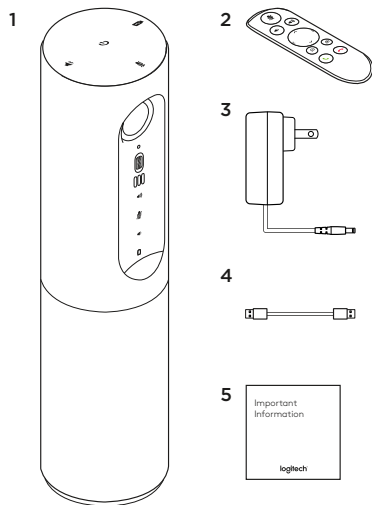

1. Unité principale dotée d'une caméra et d'un module mains libres
2. Télécommande
3. Câble d'alimentation et prises régionales

4. Câble USB
5. Documentation utilisateur

PRÉSENTATION DU PRODUIT

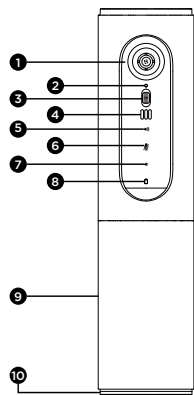

1. Caméra 1080p et champ de vision de 90 degrés
2. Témoin lumineux de la caméra
3. Roulette multidirectionnelle pour régler l'inclinaison de l'objectif de la caméra
4. Microphones
5. Volume +
6. Sourdine

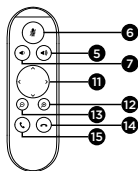

7. Volume -
8. Témoin de niveau de charge de la batterie
9. Module mains libres
10. Module mains libres / Témoin de niveau de charge de la batterie
11. Panoramique et inclinaison
12. Zoom avant
13. Zoom arrière
14. Fin d'appel
15. Appel/prise d'appel

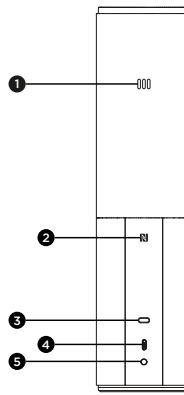

1. Microphone
2. NFC
3. Kensington Lock
4. Connecteur USB
5. Marche/Arrêt

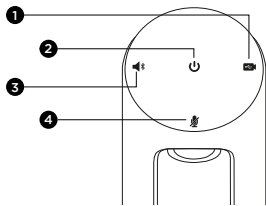

1. Mode de visioconférence
2. Bouton Marche/Arrêt
3. Mode *Bluetooth*[®]
4. Sourdine

INSTALLATION DU PRODUIT

1

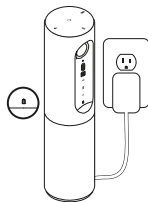

1. Branchez-le à une alimentation externe. Bien que le dispositif Connect soit fourni avec une batterie rechargeable, il doit d'abord être branché à une alimentation externe et chargé jusqu'à ce que le témoin lumineux vert de batterie s'allume. Remarque: le dispositif peut également être chargé par connexion USB sur votre PC ou Mac (les temps de charge peuvent varier).

2

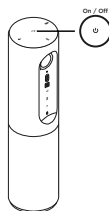

2. Appuyez longuement sur le bouton Marche/Arrêt pour mettre le dispositif sous tension. Le dispositif émet un signal sonore et les témoins lumineux s'allument pendant 2 à 3 secondes. Le témoin lumineux du dernier mode utilisé reste allumé.

3

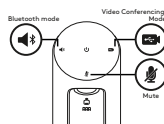

3. Sélectionnez les modes suivants et suivez les instructions pour démarrer.

1. Mode Visioconférence:
 1. Branchez le câble USB entre votre dispositif et votre port USB.
 2. Pour effectuer un appel à partir d'une application PC ou Mac, sélectionnez le mode Visioconférence sur *Connect*. Les témoins lumineux de la caméra et du module mains libres clignotent, indiquant que la connexion est en cours; une fois celle-ci établie, le témoin lumineux de la caméra reste allumé pendant quelques secondes et le module mains libres émet un son. Dans le cas contraire, vérifiez l'installation et consultez les rubriques de dépannage ou contactez le support technique.
 3. Assurez-vous que *Connect* est sélectionné en tant que dispositif vidéo et audio par défaut dans les paramètres de votre système d'exploitation et de votre application de visioconférence. Effectuez votre appel vidéo ou audio à partir de votre application. Les témoins lumineux de la caméra et du module mains libres restent allumés en cours de communication.
2. Mode *Bluetooth*

Pour connecter le module mains libres *Connect* à votre dispositif mobile:

 1. Sélectionnez l mode *Bluetooth* sur le dispositif *Connect*.
 2. Si votre dispositif mobile est compatible NFC, apposez-le sur le logo NFC du module mains libres afin d'activer la connexion *Bluetooth* de l'appareil, ou maintenez enfoncé le bouton *Bluetooth* jusqu'à ce que le témoin lumineux du module mains libres se mette à clignoter rapidement en bleu.
 3. Accédez aux paramètres sur votre dispositif mobile et activez le mode *Bluetooth* pour établir la connexion. Le dispositif *Connect* émet également un son pour confirmer la connexion.

UTILISATION DU PRODUIT

Vidéo

- Démarrer la vidéo: La vidéo est contrôlée par l'application et démarre une fois la caméra sélectionnée. La vidéo démarre dans l'application. Le témoin lumineux de la caméra s'allume pendant la diffusion de la vidéo.
- Utilisez les fonctions de panoramique, inclinaison et zoom de la caméra à l'aide de la télécommande. Pour un réglage progressif, procédez par pressions courtes; pour un contrôle Panoramique ou Inclinaison continu, maintenez une pression longue. Vous pouvez également utiliser les fonctions de panoramique et d'inclinaison sur l'image de la caméra: effectuez d'abord un zoom avant puis faites un panoramique ou inclinez l'image. Il est aussi possible d'incliner la caméra elle-même en utilisant la roulette multidirectionnelle de l'unité. Ne tentez pas d'incliner la caméra manuellement. Cela risque d'endommager le dispositif.
- Enregistrement des paramètres de panoramique, de zoom et d'inclinaison: il existe une application facultative offrant une interface logicielle permettant de régler les paramètres de la caméra. Vous pouvez enregistrer ces paramètres pour qu'ils soient disponibles à la prochaine utilisation de votre dispositif. Vous pouvez télécharger le logiciel à l'adresse suivante:
www.logitech.com/support/connect

Audio

- Volume: les boutons de volume + et - permettent de régler le volume.
- Sourdine: coupure du son grâce au bouton de sourdine.
- Appel: lancement du logiciel de visioconférence. Le bouton de prise d'appel permet de décrocher. Le bouton de fin d'appel permet de raccrocher. Pour utiliser la fonction de double appel, utilisez le bouton de fin d'appel pour rejeter le deuxième appel ou le bouton de prise d'appel pour passer d'un appel à l'autre. Remarque: il est possible que les boutons de prise et de fin d'appel ne fonctionnent pas avec certaines applications. Utilisez le logiciel de visioconférence pour prendre des appels ou y mettre fin.
- Témoins lumineux d'activité du module mains libre

Bleu: la webcam Connect est en cours d'utilisation pour un appel. Bleu clignotant: un appel est en cours de réception ou le mode de couplage *Bluetooth* est activé.

Bluetooth pour connecter le module mains libres Connect à votre dispositif mobile pour la diffusion de l'appel:

- Si votre dispositif mobile est compatible NFC, appuyez-le sur le logo NFC du module mains libres afin d'activer la connexion *Bluetooth* du dispositif, OU
- Appuyez sur le bouton *Bluetooth* du module mains libres jusqu'à ce que la connexion avec le dispositif mobile soit établie

Témoin de charge de la batterie

- Lorsque la batterie est complètement chargée, le témoin lumineux devient vert. Le témoin lumineux vert s'éteint lorsque la charge de la batterie est inférieure à 75 %.
- Lorsque la batterie est chargée à 25 %, le témoin lumineux de la batterie s'allume en rouge, indiquant que le dispositif doit être rapidement branché sur une source d'alimentation externe.
- Lorsque la batterie est chargée à 10 %, le témoin lumineux de la batterie rouge se met à clignoter, indiquant que le dispositif doit être immédiatement branché sur une source d'alimentation externe ou qu'il cessera de fonctionner. Cela sera également indiqué par un signal sonore.
- Le témoin de charge de la batterie du dispositif Connect clignote en vert lors du chargement de l'unité.
- Lorsque le dispositif est entièrement chargé, le témoin lumineux s'éteint jusqu'à ce que le dispositif soit débranché de l'alimentation externe et qu'il fonctionne sur batterie.
- Lorsque la télécommande est connectée à la base, le témoin lumineux du module mains libres réagit de la même façon.

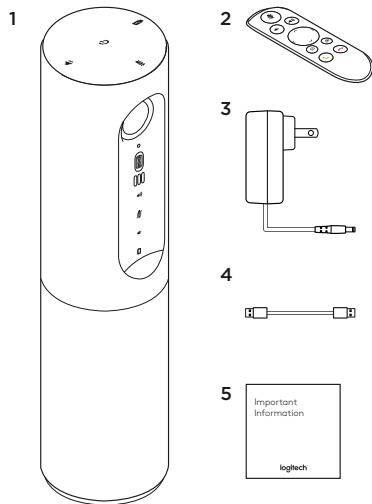

1. Unità principale con webcam e vivavoce
2. Telecomando
3. Cavi di alimentazione e connettori del paese di utilizzo

4. Cavo USB
5. Documentazione per l'utente

PANORAMICA DEL PRODOTTO

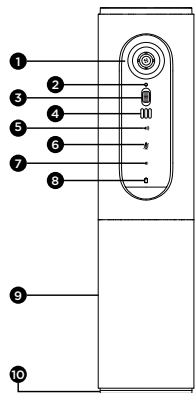

1. Webcam, 1080p e campo visivo di 90°
2. LED della webcam
3. Rotella per inclinare l'obiettivo della webcam
4. Microfoni
5. Aumento del volume
6. Disattivazione del volume
7. Riduzione del volume

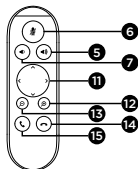

8. Indicatore del livello di carica della batteria
9. Vivavoce
10. LED Vivavoce/Batteria
11. Panoramica e inclinazione
12. Zoom avanti
13. Zoom indietro
14. Chiusura chiamata
15. Chiamata/Risposta

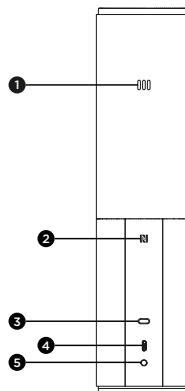

1. Microfono
2. NFC
3. Predisposizione per lucchetto Kensington
4. Connettore USB
5. Accensione

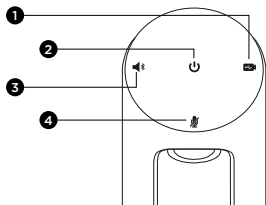

1. Modalità videoconferenza
2. Pulsante di accensione/spegnimento
3. modalità *Bluetooth*[®]
4. Disattivazione del volume

INSTALLAZIONE DEL PRODOTTO

1

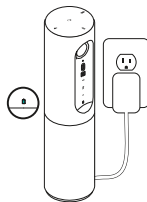

1. Collegare Connect all'alimentazione esterna. Anche se Connect è dotato di batteria ricaricabile, è necessario collegarlo all'alimentazione esterna per caricare la batteria fino a quando si accende l'indicatore verde. Nota: la batteria può essere ricaricata collegando il cavo USB al PC o al Mac (i tempi di ricarica possono variare).

2

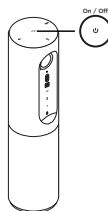

2. Tenere premuto il pulsante di accensione per accendere il dispositivo. Viene emesso un suono e i LED del dispositivo si accendono per 2 o 3 secondi. Quello della modalità utilizzata per ultima rimane acceso.

3

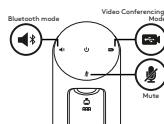

3. Selezionare le seguenti modalità e seguire le istruzioni per iniziare a utilizzare il dispositivo.

1. Modalità videoconferenza:
 1. Collegare il cavo USB al dispositivo e alla porta USB.
 2. Per avviare una chiamata dall'applicazione per PC o Mac, selezionare la modalità videoconferenza in Connect. I LED della webcam e del viva voce iniziano a lampeggiare mentre viene stabilita la connessione; una volta stabilita, il LED della webcam rimane acceso per alcuni secondi e il viva voce emette un suono. Se ciò non si verifica riprovare e quindi consultare la sezione per la risoluzione dei problemi o contattare il supporto tecnico.
 3. Assicurarsi che Connect sia selezionato come dispositivo video e audio predefinito nelle impostazioni del sistema operativo e nell'applicazione utilizzata per le videoconferenze. Avviare la chiamata audio o video dall'applicazione. I LED della webcam e del viva voce si illuminano durante lo streaming.
2. Modalità Bluetooth
Per collegare il viva voce Connect al dispositivo mobile:
 1. Selezionare la modalità *Bluetooth* in Connect.
 2. Se il dispositivo è dotato della tecnologia NFC, posizionarlo sull'icona NFC del viva voce per abilitare l'accettazione tramite Bluetooth nel dispositivo mobile, oppure tenere premuto il pulsante *Bluetooth* fino a quando il LED del viva voce inizia a lampeggiare rapidamente di colore blu.
 3. Sul dispositivo mobile, accedere alle impostazioni e attivare *Bluetooth* per effettuare la connessione. Connect emette un suono per confermare la connessione.

UTILIZZO DEL PRODOTTO

Video

- Avvio del video: il video viene controllato dall'applicazione e avviato dopo la selezione della webcam e della riproduzione nell'applicazione stessa. Il LED della webcam si illumina durante lo streaming del video.
- Ruotare, inclinare e utilizzare lo zoom della webcam servendosi dei controlli del telecomando. Premere una volta per una rotazione o inclinazione incrementale o tenere premuto per un movimento continuo. È anche possibile ruotare e inclinare l'immagine della webcam: ingrandire l'immagine e quindi ruotarla o inclinarla. È possibile inclinare anche la webcam tramite l'apposita rotella posta sull'unità. Non inclinare manualmente la webcam per evitare di causare danni all'unità.
- Salvataggio delle impostazioni relative a panoramica, inclinazione e zoom: è disponibile un'applicazione opzionale che include un'interfaccia software per gestire le impostazioni della webcam e salvarle per la prossima volta che si utilizza l'unità. Scaricare il software da www.logitech.com/support/connect

Audio

- Volume: utilizzare Volume su e Volume giù per regolare il volume.
- Disattivazione dell'audio: disattivare l'audio con il pulsante Disattivazione audio.
- Chiamate: eseguire un'applicazione per videoconferenze. Rispondere a una chiamata con il tasto Risposta. Terminare una chiamata con il pulsante Interruzione della chiamata. Per le chiamate in attesa, premere il pulsante Interruzione della chiamata per rifiutare la seconda chiamata o il pulsante Risposta per passare da una chiamata all'altra. Nota: è possibile che i pulsanti Risposta e Interruzione della chiamata non funzionino in alcune applicazioni. Utilizzare il software per videoconferenze per rispondere e terminare una chiamata.
- Indicatori luminosi del viva voce

Blu: è in corso una chiamata con Connect. Blu lampeggiante: è in arrivo una chiamata o *Bluetooth* è in modalità di associazione.

Utilizzo di *Bluetooth* per collegare il vivavoce di Connect al dispositivo mobile per ascoltare una chiamata:

- Se il dispositivo è dotato della tecnologia NFC, posizionarlo a contatto dell'icona NFC sul vivavoce per abilitare l'accettazione tramite *Bluetooth* nel dispositivo OPPURE
- tenere premuto il pulsante *Bluetooth* sul vivavoce fino ad avvenuta connessione con il dispositivo mobile

Indicatore luminoso del livello di carica della batteria

- Quando la batteria è completamente carica, l'indicatore diventa verde. La luce verde si spegne quando il livello di carica scende al di sotto del 75%.
- Quando il livello di carica è al 25%, l'indicatore si accende di colore rosso per avvertire che presto sarà necessario collegare il dispositivo all'alimentazione esterna.
- Quando il livello di carica è al 10%, viene emesso un suono e la luce rossa inizia a lampeggiare per indicare che il dispositivo funzionerà solo se verrà collegato immediatamente all'alimentazione esterna.
- L'indicatore del livello di carica della batteria di Connect lampeggia di colore verde durante la ricarica.
- Quando il dispositivo è completamente carico, il LED si spegne fino a quando il dispositivo viene scollegato dalla fonte di alimentazione esterna e viene alimentato a batteria.
- Quando il telecomando si trova sulla base, l'indicatore del vivavoce segue la stessa sequenza.

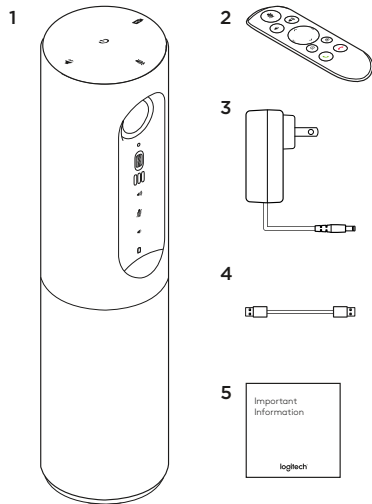

1. Unidad principal con cámara y sistema manos libres
2. Mando a distancia
3. Cable de alimentación y conectores regionales

4. Cable USB
5. Documentación del usuario

COMPONENTES DEL PRODUCTO

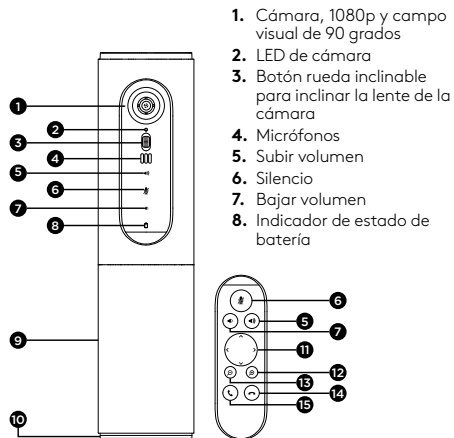

1. Cámara, 1080p y campo visual de 90 grados
2. LED de cámara
3. Botón rueda inclinable para inclinar la lente de la cámara
4. Micrófonos
5. Subir volumen
6. Silencio
7. Bajar volumen
8. Indicador de estado de batería

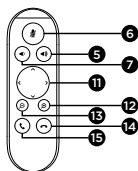

9. Sistema manos libres
10. LED de sistema manos libres/batería
11. Panorámica e inclinación
12. Ampliar
13. Reducir
14. Colgar
15. Realizar/responder llamadas

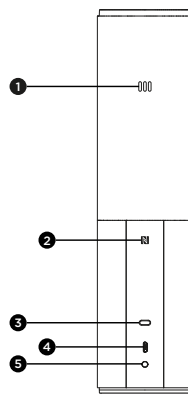

1. Micrófono
2. NFC
3. Bloqueo Kensington
4. Conector USB
5. Alimentación

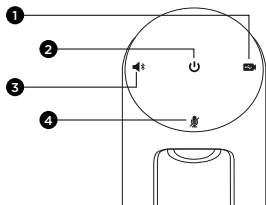

1. Modo de videoconferencia
2. Botón de encendido/apagado
3. Modo *Bluetooth*®
4. Silencio

INSTALACIÓN DEL PRODUCTO

1

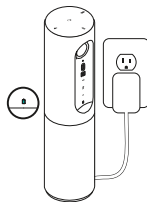

1. Conecte Connect a alimentación externa. Aunque Connect se entrega con una batería recargable, primero se debe conectar a una toma de alimentación externa y cargarse hasta que se ilumine en verde el diodo de estado de la batería. Nota: El dispositivo también se puede cargar mediante el puerto USB del PC o Mac (los tiempos de recarga pueden variar).

2

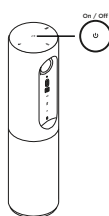

2. Mantenga pulsado el botón de encendido/apagado para encender el dispositivo. Se reproducirá un sonido y los LED del dispositivo se iluminarán durante 2 o 3 segundos, y el LED de modo usado por última vez estará iluminado mientras esté encendido.

3

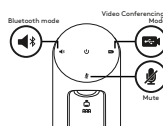

3. Seleccione los modos siguientes y siga las instrucciones para empezar.

1. Modo videoconferencia:
 1. Conecte el cable USB al dispositivo y al puerto USB.
 2. Para iniciar una llamada desde su aplicación de PC o Mac, seleccione el modo de videoconferencia en **Connect**. Los LED de la cámara y del sistema manos libres emitirán destellos mientras se establece la conexión y, una vez establecida, el LED de la cámara permanecerá iluminado durante unos segundos y el sistema manos libres reproducirá un sonido. De no ser así, inténtelo de nuevo y si es necesario consulte la información de solución de problemas o solicite asistencia técnica.
 3. Asegúrese de que **Connect** esté seleccionado como dispositivo de audio y vídeo predeterminado en la configuración del sistema operativo y en la aplicación de videoconferencias. Inicie una videoconferencia o una llamada desde la aplicación. Los LED de la cámara y el sistema manos libres se iluminarán cuando se produzca streaming.

2. Modo Bluetooth

Para conectar el sistema manos libres de **Connect** a su dispositivo móvil:

1. Seleccione el modo *Bluetooth* en **Connect**.
2. Si el dispositivo es compatible con NFC, toque con él el icono NFC del sistema manos libres para activar la recepción Bluetooth en el dispositivo móvil, o mantenga pulsado el botón de *Bluetooth* hasta que el LED del sistema manos libres empiece a emitir rápidos destellos azules.
3. En el dispositivo móvil, acceda a la configuración y active *Bluetooth* para conectarse. Además **Connect** reproducirá un sonido para reconocer la conexión.

UTILIZACIÓN DEL PRODUCTO

Vídeo

- Inicio del vídeo: El vídeo se controla mediante la aplicación y empezará en cuanto se seleccione la cámara y se inicie el vídeo en la aplicación. El LED de la cámara se ilumina al iniciarse el streaming del vídeo.
- Aplique panorámica, incline la cámara y amplíe o reduzca la imagen mediante el mando a distancia. Pulse una vez para incrementar gradualmente la panorámica y la inclinación, o mantenga la pulsación para un incremento continuado. También puede aplicar panorámica e inclinar la cámara. Para ello primero amplíe la imagen y luego aplique panorámica o incline la imagen. Otra opción sería inclinar la cámara con la rueda inclinable en la unidad. No intente inclinar la cámara manualmente. Podría dañar la unidad.
- Configuración de Guardar panorámica, inclinación y zoom: Hay disponible una aplicación opcional que incluye una interfaz de software para controlar la configuración de la cámara. Puede guardar la configuración de la cámara para la próxima vez que encienda la unidad. Puede descargar el software de www.logitech.com/support/connect

Audio

- Volumen: se ajusta con los botones de subir y bajar volumen.
- Silencio: el sonido se silencia con el botón de silencio.
- Llamadas: ejecute software de videoconferencia. El botón Contestar responde a una llamada. El botón Colgar finaliza la llamada. Para la llamada en espera, seleccione el botón de finalización de llamada para rechazar la segunda llamada o el botón de respuesta para alternar entre llamadas
Nota: Es posible que los botones para contestar y colgar no funcionen en algunas aplicaciones. Utilice software de videoconferencias para contestar y colgar.
- Indicadores de actividad del sistema manos libres

Azul: Connect tiene una llamada en curso. Destellos azules: Se está recibiendo una llamada o *Bluetooth* se encuentra en modo de emparejamiento.

Uso de *Bluetooth* para conectar el sistema manos libres Connect al dispositivo móvil y difundir una llamada:

- Si el dispositivo es compatible con NFC, toque con él el icono NFC del sistema manos libres para activar la recepción *Bluetooth* en el dispositivo móvil
- Pulse el botón *Bluetooth* del sistema manos libres hasta que se establezca conexión con el dispositivo móvil

Indicador de estado de batería

- Cuando la batería se ha cargado completamente, el indicador de estado de batería se ilumina de color verde. La luz verde se apaga cuando la batería desciende por debajo del 75%.
- Cuando quede un 25% de batería, permanecerá encendida una luz roja para indicar que el dispositivo necesita conectarse pronto a una toma de alimentación externa.
- Cuando quede un 10% de batería, la luz roja parpadeará y se reproducirá un sonido para indicar que el dispositivo va a dejar de funcionar o no ser que se conecte a una fuente de alimentación externa de inmediato.
- El indicador de estado de batería de Connect emitirá destellos verdes mientras la unidad se esté cargando.
- Cuando el dispositivo esté completamente cargado, el LED se apagará hasta que el dispositivo se desconecte de la fuente de alimentación externa y funcione con batería.
- Cuando el mando a distancia se encuentre en la base, el indicador del sistema manos libres representará la misma secuencia.

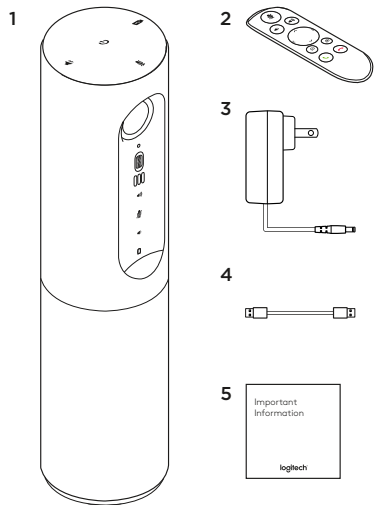

1. Unidad principal con cámara e altavoz
2. Control remoto
3. Cable de alimentación e tomas adaptadas a región

4. Cable USB
5. Documentación do utilizador

CONHEÇA O SEU PRODUTO

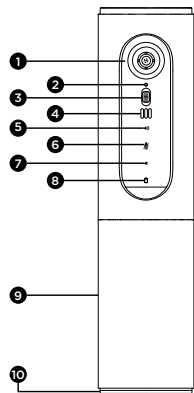

1. Câmera, 1080p e FOV (campo de visão) de 90 graus
2. Câmara LED
3. Roda de inclinação para a lente da câmera
4. Microfones
5. Aumentar volume
6. Sem som
7. Diminuir volume
8. Indicador de bateria

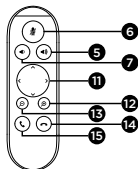

9. Altfalante
10. LED de Altfalante/Bateria
11. Rotação e inclinação
12. Ampliar
13. Reduzir
14. Terminar chamada
15. Efectuar/atender chamada

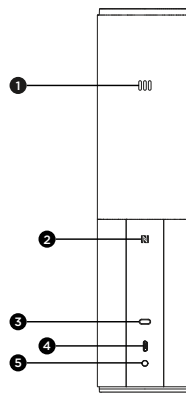

1. Microfone
2. NFC
3. Bloqueio Kensington
4. Conector USB
5. Alimentação

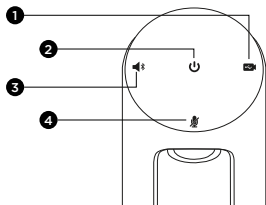

1. Modo de conferência de vídeo
2. Botão | / O
3. Modo *Bluetooth*®
4. Sem som

INSTALAR O SEU PRODUTO

1

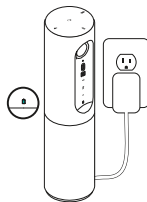

1. Ligue o Connect à alimentação externa. Apesar de o Connect ser fornecido com uma bateria recarregável, em primeiro lugar, tem de ligá-lo à alimentação externa e carregá-lo até ser apresentada a luz verde da bateria. Nota: O dispositivo também pode ser carregado por USB no computador ou Mac (os tempos de carregamento podem variar).

2

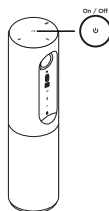

2. Mantenha premido o botão | / O para ligar o dispositivo. É emitido um som, o LED do dispositivo acende durante 2 ou 3 segundos e o último LED de modo utilizado permanece aceso.

3

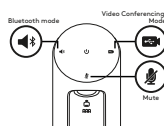

3. Selecciona os seguintes modos e siga as instruções para começar.

1. Modo de conferência de vídeo:
 1. Ligue o cabo USB ao dispositivo e à porta USB.
 2. Para iniciar uma chamada a partir de uma aplicação de PC ou Mac, seleccione o Modo de conferência no Connect. Os LED da câmara e do altifalante piscam para indicar que a ligação está em curso e, quando concluída, o LED da câmara apresenta uma luz constante durante alguns segundos e o altifalante emite um som. Caso estas actividades não ocorram, tente novamente e, em seguida, consulte a Resolução de problemas ou contacte o suporte técnico.
 3. Certifique-se de que o Connect está seleccionado como o dispositivo de vídeo e áudio predefinido nas definições do SO e na aplicação de conferência. Inicie a chamada de vídeo ou de voz a partir da aplicação. Os LEDs da câmara e do altifalante são alinhados durante a transmissão.
2. Modo *Bluetooth*
Para ligar o altifalante Connect ao dispositivo móvel:
 1. Seleccione o modo *Bluetooth* no Connect.
 2. Se tem um dispositivo com tecnologia NFC, toque no dispositivo móvel com o ícone NFC no altifalante, o que deve activar a aceitação *Bluetooth* no dispositivo móvel, ou mantenha premido o botão de *Bluetooth* até o LED do altifalante ficar intermitente a azul.
 3. No seu dispositivo móvel, aceda às definições e active o *Bluetooth* para ligar. O Connect também emite um som de confirmação da ligação.

UTILIZE O SEU PRODUTO

Vídeo

- Iniciar o vídeo: O vídeo é controlado pela aplicação e inicia logo que a câmara seja seleccionada e o vídeo iniciado na aplicação. O LED da câmara ilumina-se quando o vídeo está em transmissão contínua.
- Rode, incline e aplique o zoom na câmara com os controlos do controlo remoto. Prima uma vez para acção gradual e mantenha premido para rotação ou inclinação contínuas. É também possível rodar e inclinar a imagem da câmara: primeiro aproxime com zoom e, em seguida, rode ou incline a imagem. Pode igualmente inclinar a própria câmara com a roda de inclinação da unidade. Não tente inclinar manualmente a própria câmara. Fazê-lo pode danificar a unidade.
- Guardar as definições de rotação, inclinação e zoom: Encontra-se disponível uma aplicação opcional que inclui uma interface de software para controlar as definições da câmara. As definições podem ser guardadas de modo a estarem disponíveis em futuras utilizações. Pode transferir o software em www.logitech.com/support/connect

Áudio

- Volume: Aumentar e Diminuir volume ajusta o volume.
- Sem som: Silencie o áudio com o botão Sem som.
- Efectuar chamadas: Execute o software de videoconferência. Atender para atender a chamada. Desligar para terminar a chamada. Para chamadas em espera, seleccione desligar para rejeitar a segunda chamada, ou o botão de atender para alternar entre chamadas
Nota: Os botões de Atender e Desligar podem não funcionar em algumas aplicações. Utilize o software de videoconferência para atender e terminar a chamada.
- Indicações luminosas da actividade do altifalante

Azul: A Connect tem uma chamada activa. Azul intermitente: A receber chamada ou o *Bluetooth* encontra-se no modo de emparelhamento.

Bluetooth para ligar o altifalante do Connect ao dispositivo móvel para transmissão da chamada por altifalante:

- Se o dispositivo tiver tecnologia NFC activada, toque com o dispositivo móvel no ícone NFC no altifalante, o que deve activar a aceitação *Bluetooth* no dispositivo móvel OU
- Prima o botão *Bluetooth* no altifalante até que a ligação ao dispositivo seja estabelecida

Indicador luminoso da bateria

- A luz da câmara passa a verde quando a bateria está completamente carregada. O verde apaga quando a carga da bateria é inferior a 75%.
- Quando a bateria indica 25% de carga restante, acende uma luz vermelha contínua que indica a necessidade de em breve ligar o dispositivo à alimentação.
- Quando a bateria indica 10% de carga restante, a luz vermelha passa a intermitente e é emitido um sinal sonoro, indicando que o dispositivo deixará de funcionar a menos que seja imediatamente ligado à corrente.
- O indicador da bateria do Connect pisca a verde quando a unidade está a carregar.
- Quando o dispositivo está totalmente carregado, o LED desliga-se até que o dispositivo seja desligado da fonte de alimentação externa e esteja a funcionar com a alimentação da bateria.
- Quando o controlo remoto está na base, o indicador do altifalante representa a mesma sequência.

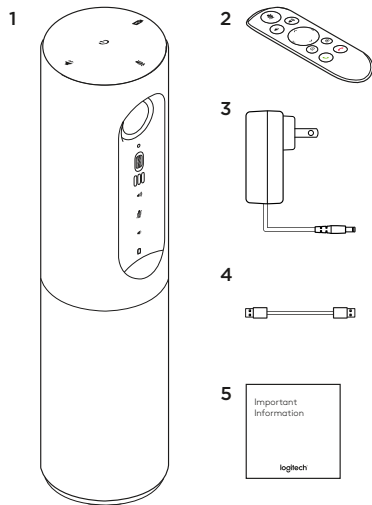

1. Hoofdeenheid met camera en speakerphone
2. Afstandsbediening
3. Stroomdraad en regionale stekkers

4. USB-kabel
5. Handleiding

KEN UW PRODUCT

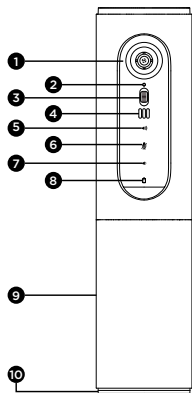

1. Camera: 1080p en gezichtsveld van 90 graden
2. Camera-led
3. Tilt-wiel voor kantelen cameraleens
4. Microfoons
5. Volume omhoog
6. Dempen
7. Volume omlaag
8. Batterij-indicator

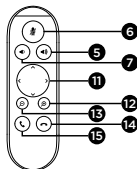

9. Speakerphone
10. Speakerphone/Batterij-led
11. Pannen en kantelen
12. Inzoomen
13. Uitzoomen
14. Gesprek beëindigen
15. Gesprek maken/
beantwoorden

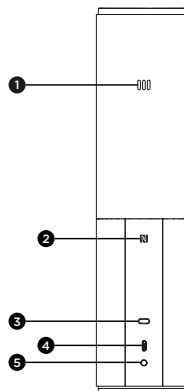

1. Microfoon
2. NFC
3. Kensington-slot
4. USB-connector
5. Vermogen

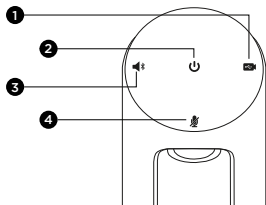

1. Videovergadermodus
2. Aan/uit-knop
3. Bluetooth®-modus
4. Dempen

UW PRODUCT INSTELLEN

1

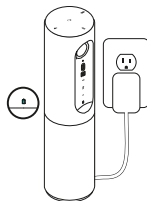

1. Sluit Connect aan op een externe voedingsbron. De Connect wordt geleverd met een oplaadbare batterij, maar moet eerst op externe stroomtoevoer worden aangesloten en opgeladen tot het groene batterijlampje oplicht. N.B. Het apparaat kan via een USB-aansluiting op uw pc of Mac worden opgeladen (oplaadtijden kunnen variëren).

2

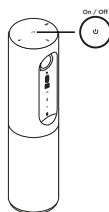

2. Houd de aan/uit-knop ingedrukt om het apparaat in te schakelen. U hoort een geluidssignaal en de led's van het apparaat lichten 2-3 seconden op. De led van de laatst gebruikte modus blijft branden wanneer ingeschakeld.

3

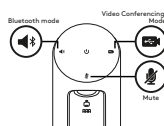

3. Selecteer de volgende modi en volg de instructies om van start te gaan.

1. Videovergadermodus:

1. Sluit de USB-kabel op het apparaat en uw USB-poort aan.
2. Als u een gesprek wilt starten vanaf uw pc- of Mac-toepassing, selecteert u Videovergadermodus op *Connect*. De leds van de camera en speakerphone knipperen om aan te geven dat er verbinding wordt gemaakt. Wanneer de verbinding tot stand is gebracht, brandt de led van de camera enkele seconden en geeft de speakerphone een geluidssignaal. Als dit niet gebeurt, probeert u het opnieuw. Lukt het nog steeds niet, raadpleeg dan de probleemoplossing of bel naar de technische ondersteuning.
3. Zorg dat *Connect* geselecteerd is als het standaardapparaat voor video en audio in uw besturingssysteeminstellingen en in uw toepassing voor videovergaderen. Start uw video- of audiogesprek vanuit uw toepassing. De led's van de camera en speakerphone gaan branden wanneer streaming plaatsvindt.

2. Bluetooth-modus

Zo sluit u de *Connect*-speakerphone aan op uw mobiele apparaat:

1. Selecteer *Bluetooth*-modus op de *Connect*.
2. Als uw apparaat NFC heeft, houdt u uw mobiele apparaat tegen het NFC-pictogram op de speakerphone. Normaal gesproken wordt Bluetooth nu ingeschakeld op het mobiele apparaat. U kunt ook de *Bluetooth*-knop ingedrukt houden tot de led op de speakerphone snel blauw begint te knipperen.
3. Ga op uw mobiele apparaat naar Instellingen en schakel *Bluetooth* in om te verbinden. De *Connect* speelt een signaal af om aan te geven dat er verbinding is gemaakt.

UW PRODUCT GEBRUIKEN

Video

- De video starten: De video wordt bestuurd door de toepassing en start zodra de camera is geselecteerd en de video in de toepassing wordt gestart. De camera-led gaat branden wanneer de video wordt gestreamd.
- Pan, kantel en zoom de camera met de knoppen op de afstandsbediening. Druk eenmaal voor stapsgewijs pannen en kantelen. U kunt de camera-afbeelding ook pannen en kantelen: zoom eerst in en pan of kantel vervolgens de afbeelding. U kunt de camera zelf ook kantelen met het tilt-wiel op de eenheid. Kantel de camera nooit handmatig. Hierdoor kan de eenheid beschadigd raken.
- Instellingen voor pannen, kantelen en zoomen opslaan: Er is een optionele toepassing beschikbaar die een software-interface bevat om camera-instellingen te bedienen. U kunt uw camera-instellingen opslaan zodat ze behouden blijven wanneer u de eenheid opnieuw inschakelt. U kunt de software downloaden via www.logitech.com/support/connect

Audio

- Volume: Pas het volume aan met de knoppen Volume omhoog en Volume omlaag.
- Mute: Demp het geluid met de knop Dempen.
- Bellen: Start uw software voor videovergaderen. Met Opnemen beantwoordt u de oproep. Met Ophangen beëindigt u het gesprek. Voor binnenkomende oproepen drukt u op de knop Ophangen om een tweede oproep af te wijzen of op de knop Opnemen om tussen de oproepen te schakelen
N.B. In sommige toepassingen werken de knoppen Opnemen en Ophangen mogelijk niet. Gebruik de software voor videovergaderen om het gesprek te beantwoorden en beëindigen.
- Betekenis van het speakerphone-lampje

Blauw: Connect wordt gebruikt voor een lopend gesprek.
Knippert blauw: U wordt gebeld of *Bluetooth* bevindt zich in koppelingsmodus.

Bluetooth verbindt de Connect-speakerphone met uw mobiele apparaat om uw gesprek via speakerphone uit te zenden:

- Als uw apparaat NFC heeft, houdt u uw mobiele apparaat tegen het NFC-pictogram op de speakerphone. Normaal gesproken wordt *Bluetooth* nu ingeschakeld op het mobiele apparaat.
OF:
- U kunt ook de *Bluetooth*-knop op de speakerphone ingedrukt houden totdat verbinding met het mobiele apparaat tot stand is gebracht.

Indicatielampje voor de batterij

- Het lampje brandt groen wanneer de batterij volledig opgeladen is. Het groene lichtje gaat uit wanneer het batterijvermogen lager is dan 75%.
- Als er nog maar 25% batterijvermogen is, gaat een rood batterijlampje branden. Dit geeft aan dat het apparaat binnen afzienbare tijd op een externe voedingsbron moet worden aangesloten.
- Als er nog maar 10% batterijvermogen is, gaat een rood batterijlampje knipperen. Dit geeft aan dat het apparaat niet meer zal werken tenzij het onmiddellijk op een externe voedingsbron wordt aangesloten. Het apparaat geeft ook een eenmalig geluidssignaal.
- De batterij-indicator van de Connect knippert groen wanneer de eenheid wordt opgeladen.
- Wanneer het apparaat volledig is opgeladen, gaat de led uit tot het apparaat van de externe stroomtoevoer wordt ontkoppeld en op batterijvermogen gaat werken.
- Als de afstandsbediening in de houder staat, wordt dezelfde informatie via het speakerphone-lampje weergegeven.

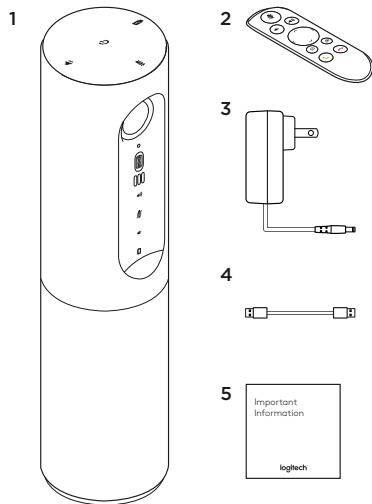

1. Huvudenhet med kamera och högtalartelefon
2. Fjärrkontroll
3. Nätkabel och regionala kontakter

4. USB-sladd
5. Bruksanvisning

PRODUKTÖVERSIKT

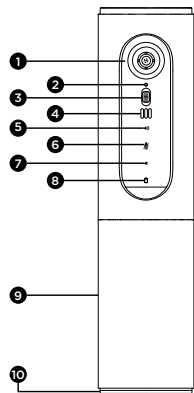

1. Kamera, 1080p och 90-graders bildvinkel
2. LED-lampa för kamera
3. Vinklingshjul för kameralins
4. Mikrofoner
5. Volym +
6. Ljud av
7. Volym -
8. Batteriindikator

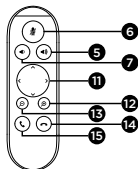

9. Högtalartelefon
10. LED-lampa för högtalartelefon/batteri
11. Panorera och vinkla
12. Zooma in
13. Zooma ut
14. Avsluta samtal
15. Ringa/Svara på samtal

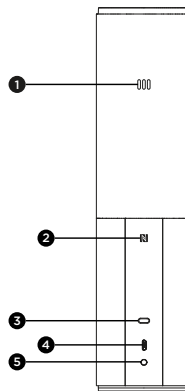

1. Mikrofon
2. NFC
3. Kensington-lås
4. USB-kontakt
5. På/av

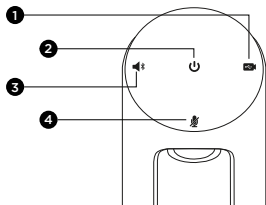

1. Videokonferensläge
2. Av/på-knapp
3. Bluetooth®-läge
4. Ljud av

INSTALLERA PRODUKTEN

1

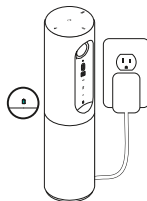

1. Anslut Connect till en extern strömkälla. Trots att Connect kommer med ett uppladdningsbart batteri måste enheten först anslutas till en extern strömkälla och laddas tills den gröna batterilampan lyser. Obs! Enheten kan också laddas via en USB-port på din PC eller Mac (laddningstiden kan variera).

2

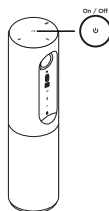

2. Tryck på och håll ned Av/På-knappen för att starta enheten. Ett ljud spelas upp och enhetens indikatorlampa lyser under 2-3 sekunder medan det senaste indikatorläget fortsätter lysa när enheten är aktiverad.

3

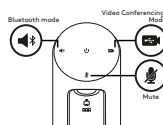

3. Markera följande lägen och följ instruktionerna för att komma igång.

1. Videokonferensläge:
 1. Anslut USB-sladden till enheten och till USB-porten.
 2. Välj videokonferensläge på *Connect* för att starta ett samtal från ditt PC- eller Mac-program. Kamerans och högtalartelefonens LED-lampor blinkar för att visa att anslutning etableras. När den är klar lyser kamerans LED-lampa med ett fast sken i några sekunder och högtalartelefonen avger ett ljud. Om dessa aktiviteter inte startas, kan du försöka igen, felsöka eller kontakta teknisk support.
 3. Kontrollera att *Connect* har markerats som standardenhet för video och ljud i operativsystemets inställningar och i ditt konferensprogram. Starta ditt video- eller ljudsamtal från programmet. Indikatorlampan på kameran och högtalartelefonen lyser vid strömning.
2. *Bluetooth*-läge

Anslut *Connects* högtalartelefon till din mobila enhet:

 1. Välj *Bluetooth*-läge i *Connect*.
 2. Om enheten är NFC-aktiverad håller du den mobila enheten mot NFC-ikonen på högtalartelefonen så att *Bluetooth*-godkännande aktiveras på den mobila enheten. Alternativt kan du hålla ned *Bluetooth*-knappen tills den blå LED-lampan på högtalartelefonen blinkar snabbt.
 3. Gå till inställningarna på den mobila enheten och aktivera *Bluetooth* för att ansluta. *Connect* kommer även att spela upp ett ljud som visar att anslutningen är etablerad.

ANVÄNDA PRODUKTEN

Video

- Starta videon: Videon styrs av programmet och startar när kameran väljs och videon startar i programmet. En LED-lampa på kameran lyser när videon strömmas.
- Panorera, vinkla och zooma med kameran med hjälp av knapparna på fjärrkontrollen. Tryck ned en gång för stegvis justering eller tryck ned och håll för kontinuerlig panorering eller vinkling. Du kan även panorera och vinkla kamerabilden – zooma först in och panorera eller vinkla sedan bilden. Du kan även vinkla kameran med vinklingshjulet på enheten. Försök inte att vinkla själva kameran manuellt. Det kan skada enheten.
- Spara inställningar för panorering, vinkling och zoomning: Ett valfritt program finns tillgängligt med ett gränssnitt till programvaran som styr kamerans inställningar. Kamerans inställningar kan sparas så att de finns kvar nästa gång du aktiverar enheten. Ladda ner programvaran från www.logitech.com/support/connect

Ljud

- Volym: Volymknapparna +/- justerar volymen.
- Ljud av: Stäng av ljudet med Ljud av-knappen.
- Samtal: Kör videokonferensprogrammet. Svara – tar samtal. Lägg på – avslutar samtal. Vid väntande samtal kan du välja Lägg på och avvisa ytterligare ett samtal, eller Svara-knappen för att växla mellan samtal. Obs! Det är inte säkert att knapparna Svara och Lägg på fungerar i alla program. Använd videokonferensprogram för att besvara och avsluta samtal.
- Ljusindikatorer för högtalaraktivitet

Blå: Connect används i ett aktivt samtal. Blinkar blått: Ett samtal tas emot eller *Bluetooth* är i kopplingsläge.

Anslut Connect-högtalartelefonen via *Bluetooth* till din mobila enhet om du vill sända ut samtalet via högtalartelefonen:

- Om enheten är NFC-aktiverad håller du den mobila enheten mot högtalartelefonens NFC-ikon så att *Bluetooth*-godkännande aktiveras på den mobila enheten
ELLER
- Tryck på *Bluetooth*-knappen på högtalartelefonen tills den mobila enheten är ansluten

Lampa för batteriindikator

- Batteriet är fulladdat är när indikatorn lyser med ett grönt sken. Det gröna ljuset stängs av när laddningen är under 75 %.
- När batteriets laddning är 25 % lyser en röd lampa med fast sken, vilket visar att enheten måste anslutas till en extern strömkälla så fort som möjligt.
- När batteriets laddning är 10 % blinkar en röd lampa, vilket visar att enheten endast kan användas om den ansluts till en extern strömkälla omedelbart. Även ett ljud spelas upp.
- Batteriets indikator i Connect blinkar grönt när enheten laddas.
- När enheten är fulladdad slocknar LED-lampan och lyser inte förrän enheten kopplas bort från den externa strömkällan och körs på batteri.
- När fjärrkontrollen är dockad kommer högtalartelefonens indikator att återge samma sekvens.

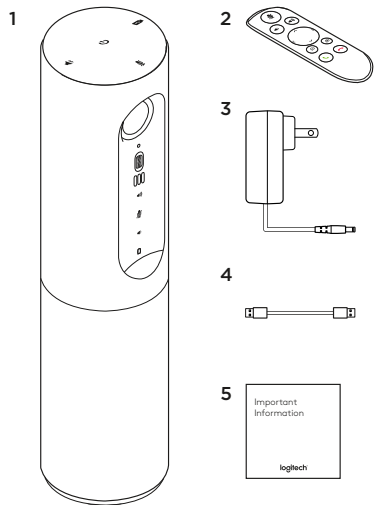

1. Hovedenhet med kamera og højtalartelefon
2. Fjernbetjening
3. Strømledning og regionale stik

4. USB-kabel
5. Brugervejledning

OVERSIGT OVER PRODUKTET

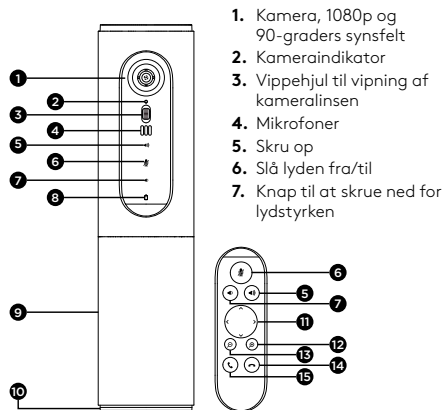

1. Kamera, 1080p og 90-graders synsfelt
2. Kameraindikator
3. Vippehjul til vipning af kamerallinsen
4. Mikrofoner
5. Skru op
6. Slå lyden fra/til
7. Knap til at skru ned for lydstyrken

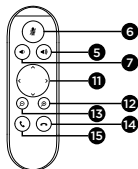

8. Batteriindikator
9. Højtalertelefon
10. Højtalertelefon/ batteriindikator
11. Panorering og vipning
12. Zoom ind
13. Zoom ud
14. Afslut samtalen
15. Foretag/besvar opkald

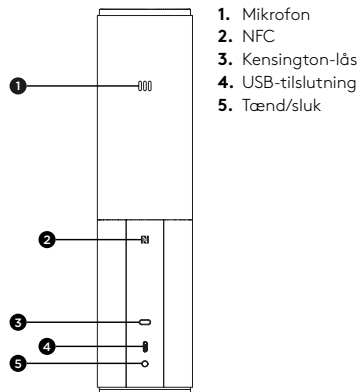

1. Mikrofon
2. NFC
3. Kensington-lås
4. USB-tilslutning
5. Tænd/sluk

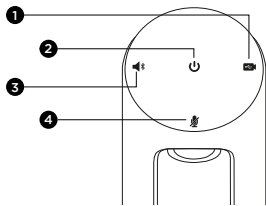

1. Videokonference-tilstand
2. Tænd/sluk-knap
3. Bluetooth®-tilstand
4. Slå lyden fra

TAG DIT PRODUKT I BRUG

1

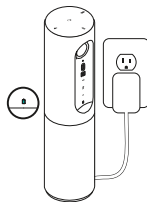

1. Tilslut Connect til den eksterne strømforsyning. Selv om der følger et genopladeligt batteri med Connect, skal det først sættes i en ekstern strømforsyning og oplades indtil batteriindikatoren lyser grønt. Bemærk: Enheden kan også oplades via USB-stikket på din pc eller Mac-computer (opladningstiden kan variere.)

2

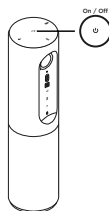

2. Du kan tænde enheden ved at trykke på Tænd/sluk-knappen og holde den nede. Du vil høre en lyd, og enhedens indikatorer lyser i 2-3 sekunder, hvorefter indikatoren for sidst anvendte tilstand bliver ved med at lyse, indtil enheden slukkes igen.

3

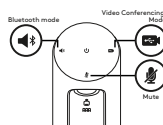

3. Kom i gang ved at vælge følgende tilstande og følge anvisningerne.

1. Videokonference-tilstand:

1. Brug USB-kablet til at forbinde enheden og USB-porten.
2. Hvis du vil foretage et opkald via dit pc- eller Mac-program, skal du vælge Video Conferencing-tilstand i Connect. Kameraets og højttalertelefonens indikatorer blinker mens der oprettes forbindelse og når der er forbindelse, vil kameraindikatoren lyse i et par sekunder, og højttalertelefonen afspiller en lyd. Hvis ovenstående ikke sker, skal du prøve igen, læse afsnittet om problemløsning eller ringe til teknisk support.
3. Sørg for at Connect er valgt som standardvideo- og -lydenhed i styresystemet og i konferenceprogrammet. Start video- eller lydopkaldet i programmet. Indikatorerne på kameraet og højttalertelefonen lyser når der streames.

2. Bluetooth-tilstand

Sådan tilsluttes Connect-højttalertelefonen til mobilenheden:

1. Vælg *Bluetooth*-tilstand på Connect.
2. Hvis din enhed er NFC-kompatibel, kan du klikke på mobilenhedens NFC-ikon på højttalertelefonen hvilket bør få mobilenheden til at acceptere Bluetooth-forbindelser. Du kan også holde *Bluetooth*-knappen nede indtil indikatoren på højttalertelefonen blinker blå med korte mellemrum.
3. Gå ind i mobilenhedens indstillinger, og aktivér *Bluetooth*-forbindelsen. Connect vil afspille en lyd, når forbindelsen bliver accepteret.

BRUG AF PRODUKTET

Video

- Start af video: Video styres af programmet og startes når kameraet er valgt og videoen er startet i programmet. Kameraindikatoren lyser når der streames video.
- Panorér, vip og zoom med kameraet ved hjælp af knapperne på fjernbetjeningen. Tryk en enkelt gang for at panorere eller vippe gradvist, og hold knappen nede for at gøre det kontinuerligt. Du kan også panorere og vippe kamerabilledet – zoom først ind, og panorér derefter billedet, eller vip det. Ligeledes kan selve kameraet vippes ved hjælp af enhedens vippehjul. Du må ikke prøve at vippe selve kameraet manuelt. Du kan risikere at ødelægge det.
- Sådan gemmes indstillingerne for panorering, vipning og zoomning: Der findes et alternativt program med en softwarebrugerflade hvor kameraindstillingerne kan justeres. Disse kan gemmes så dine kameraindstillinger forbliver de samme næste gang du tænder enheden. Du kan hente softwaren på

www.logitech.com/support/connect

Lydstyr

- Lydstyrke: Knapperne til at skru op og ned bruges til at justere lydstyrken.
- Lyd fra: Knappen Lyd fra bruges til at slå lyden fra.
- Opkald: Kør softwaren til videokonferencer. Knappen Svar bruges til at besvare et opkald. Knappen Læg på bruges til at afslutte et opkald. For ventende opkald vælg læg på for at afvise andet opkald eller besvar-knappen for at skifte mellem opkald
Bemærk: Knapperne Svar og Læg på virker muligvis ikke i alle programmer. Brug software til videokonferencer til at besvare og afslutte opkald.
- Beskrivelse af aktivitetsindikatorer på højttalertelefon

Blå: Connect er midt i et opkald. Blinker blå: Der modtages et opkald, eller *Bluetooth* kan etablere binding.

Bluetooth forbinder Connect-højtalertelefonen til mobilenheden så højtalertelefonen kan sende opkald:

- Hvis din enhed er NFC-kompatibel, skal du holde mobilenheden mod NFC-ikonet på højtalertelefonen hvorved *Bluetooth*-forbindelsen skulle blive godkendt på mobilenheden ELLER
- Tryk på *Bluetooth*-knappen på højtalertelefonen indtil forbindelsen til mobilenheden er oprettet

Batteriindikator

- Når batteriet er fuldt opladet, vil batteriindikatoren lyse grønt. Det grønne lys slukkes når der er mindre end 75 % strøm tilbage.
- Når der kun er 25 % strøm tilbage på batteriet, lyser batteriindikatoren rødt hele tiden, hvilket betyder at enheden skal sluttes til en ekstern strømforsyning snarest.
- Når der kun er 10 % strøm tilbage på batteriet, blinker batteriindikatoren rødt hvilket betyder at enheden ikke længere kan benyttes før den sættes i en ekstern strømforsyning ligesom der afspilles en enkel lyd.
- Batteriindikatoren på Connect vil blinke grønt mens enheden oplades.
- Når enheden er fuldt opladet, slukker indikatoren og forbliver slukket indtil enheden kobles fra det eksterne strømnet og kører på batteri.
- Mens fjernbetjeningen står i holderen, vil højtalertelefonens indikator gennemgå samme sekvens.

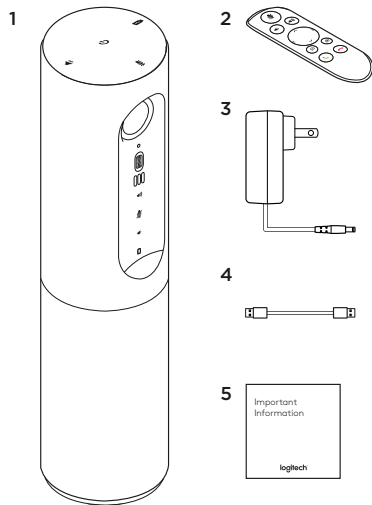

1. Hovedenhet med kamera og højtaler
2. Fjernkontroll
3. Strømledning og regionale støpsel

4. Usb-kabel
5. Brukerdokumentasjon

BLI KJENT MED PRODUKTET

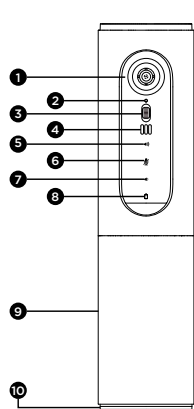

1. Kamera, 1080p og 90 graders synsfelt
2. Kamera-lampe
3. Vippehjul for å vippe på kamerallinsen
4. Mikrofoner
5. Volum opp
6. Demp
7. Volum ned
8. Batterilampe

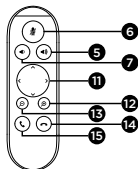

9. Høytalertelefon
10. Høytalertelefon/
batterilampe
11. Panorering og vipping
12. Zoom inn
13. Zoom ut
14. Avslutt samtale
15. Ring/Svar

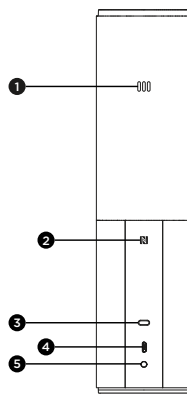

1. Mikrofon
2. NFC
3. Kensington-lås
4. Usb-kontakt
5. Av/på-knapp

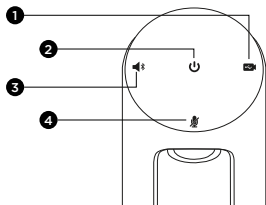

1. Videokonferansemodus
2. Av/på-knapp
3. Bluetooth®-modus
4. Demp

KONFIGURERE PRODUKTET

1

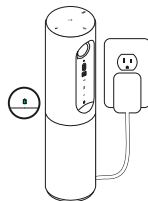

1. Koble til ekstern strøm. Selv omConnect har et oppladbart batteri, må det først kobles til en ekstern strømforsyning og lades til batterilampen lyser grønt. NB: Enheten kan også lades gjennom usb på PC eller Mac-maskiner (ladetider kan variere.)

2

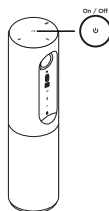

2. Du slår på enheten ved å holde inne av/på-knappen. En lyd vil spilles av og indikatorlampene på enheten vil lyse i 2-3 sekunder. Lampen for sist brukte modus vil lyse når enheten er på.

3

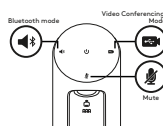

3. Velg følgende moduser og følg instruksjonene for å komme i gang.

1. Videokonferanse-modus:
 1. Koble USB-kabelen til enheten og USB-porten.
 2. Hvis du vil starte et anrop fra PC- eller Mac-programmet, velger du Videokonferansemodus på Connect. Indikatorlampene på kameraet og høyttalertelefonen vil blinke for å vise at tilkobling pågår. Når enheten er tilkoblet, lyser kameralampan jevnt i noen sekunder, og høyttalertelefonen spiller av en lyd. Hvis dette ikke skjer, kan du prøve på nytt, og deretter sjekke feilsøkingen, eller ringe teknisk støtte.
 3. Kontroller at Connect er valgt som standard video- og lydenhet i innstillingene i operativsystemet, og i konferanseprogrammet. Start video- eller taleanrop fra programmet. Indikatorlampene på kameraet og høyttalertelefonen vil lyse opp under strømmingen.
2. Bluetooth-modus

Slik kobler du Connect-høyttalertelefonen til mobilenheten:

 1. Velg Bluetooth-modus på Connect.
 2. Hvis enheten er NFC-aktivert, holder du mobilenheten mot NFC-ikonet på høyttalertelefonen for å aktivere Bluetooth-godkjenning på mobilenheten. Eller du kan holde inne Bluetooth-knappen til lampen på høyttalertelefonen blinker blått.
 3. Gå til innstillingene på mobilenheten, og slå på Bluetooth for å koble til. Connect vil også spille av en lyd for å bekrefte tilkoblingen.

BRUKE PRODUKTET

Video

- Starte videoen: Videoen styres av programmet, og starter straks kameraet er valgt og videoen er startet i programmet. Indikatorlampen for kameraet vil lyse når videoen strømmes.
- Du kan panorere, vippe og zoome på kameraet ved hjelp av kontrollene på fjernkontrollen. Trykk én gang for trinnvis justering, eller hold inne for sammenhengende justering av panorering og vipning. Du kan også panorere og vippe kamerabildet – først må du zoome inn, så kan du panorere eller vippe bildet. Du kan også vippe kameraet med vippehjulet på enheten. Ikke prøv å vippe selve kameraet manuelt. Det kan skade enheten.
- Lagre innstillingene for panorering, vipning og zooming: Et valgfritt program som inkluderer et programvaregrensesnitt som kan kontrollere kamerainnstillingene er tilgjengelig. Disse kan lagres slik at de samme kamerainnstillingene brukes neste gang du slår på enheten. Du kan laste ned programvaren fra www.logitech.com/support/connect

Lyd

- Volum: Volum opp/ned justerer volumet.
- Lyd av: Slå lyden av med Lyd av-knappen.
- Ringe: Start videokonferanseprogrammet. Svar besvarer anrop. Legg på avslutter anrop. For samtale venter velger du legg på for å avvise det andre anropet eller svarknappen for å bytte mellom anrop
Merk: Knappene Svar og Legg på fungerer ikke i alle programmer. Bruk videokonferanseprogrammet til å besvare og avslutte anrop.
- Høyttalertelefonens indikatorlamper for aktivitet

Blå: Connect er i en aktiv samtale. Blinker blått: Anrop mottas eller *Bluetooth* er i sammenkoblingsmodus.

Bluetooth for å koble Connect-høyttalertelefonen til mobilenheten så du kan kringkaste samtalen på høyttalertelefonen:

- Hvis enheten er NFC-aktivert, holder du mobilenheten mot NFC-ikonet på høyttalertelefonen. Dette bør aktivere *Bluetooth*-godkjenning på mobilenheten, ELLER
- Trykk på *Bluetooth*-knappen på høyttalertelefonen til det er opprettet en tilkobling til mobilenheten

Batterilampe

- Når batteriet er fulladet vil batterilampen bli grønn. Det grønne lyset slås av når batteriet har under 75 % strøm.
- Når batteriet har 25 % strøm vil batterilampen bli rød og lyse konstant, og slik indikere at enheten snart må kobles til en ekstern strømkilde.
- Når batteriet har 10 % strøm vil den røde batterilampen blinke, og slik indikere at enheten ikke vil kunne virke uten at den kobles til en ekstern strømkilde. Det vil også spilles av en enkelt lyd.
- Batterilampen på Connect blinker grønt mens enheten lades.
- Når enheten er fulladet, slås lampen av til enheten kobles fra den eksterne strømkilden og kjører på batteri.
- Når fjernkontrollen er dokket, viser indikatorlampen på høyttalertelefonen den samme sekvensen.

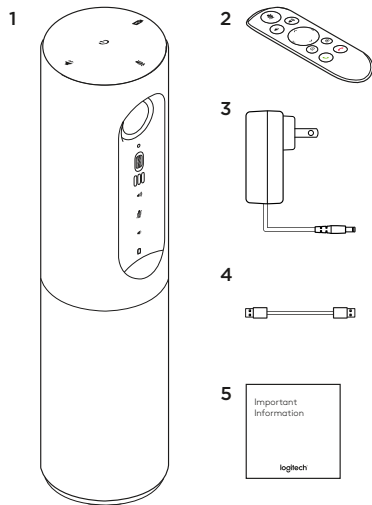

1. Pääyksikkö, jossa kamera ja kaiutinpuhelin
2. Kaukosäädin
3. Virtajohto ja alueelliset pistokkeet

4. USB-johto
5. Käyttäjän dokumentaatio

TUNNE TUOTTEESI

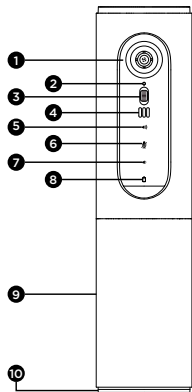

1. Kamera, 1080p ja 90 asteen kuva-alue
2. Kameran merkkivalo
3. Kallistuva vierityspyörä kameran objektiivin kallistamista varten
4. Mikrofonit
5. Äänenvoimakkuuden lisäys
6. Mykistys
7. Äänenvoimakkuuden vähennys

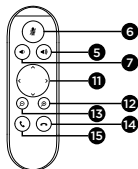

8. Akkumerkkivalo
9. Kaiutinpuhelin
10. Kaiutinpuhelimien/akun merkkivalo
11. Panorointi ja kallistus
12. Lähennys
13. Loitonnus
14. Puhelun lopettaminen
15. Soittaminen tai vastaaminen

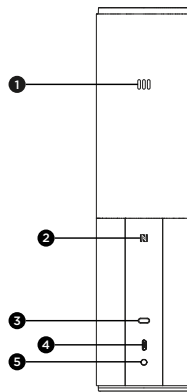

1. Mikrofoni
2. NFC
3. Kensington-lukko
4. USB-liitin
5. Virta

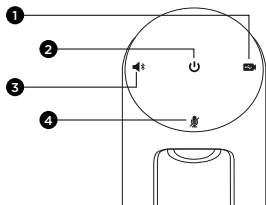

1. Videoneuvottelutila
2. Virtapainike
3. Bluetooth®-tila
4. Mykistys

TUOTTEEN KÄYTTÖNOTTO

1

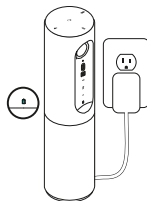

1. Kytke Connect ulkoiseen virtalähteeseen. Connectin mukana tulee akku, mutta se on silti kytkettävä ensin ulkoiseen virtalähteeseen ja sitä on ladattava, kunnes akun merkkivalo on vihreä. Huomautus: Laite voidaan myös ladata PC- tai Mac-tietokoneen USB-yhteyden avulla (latausaika vaihtelee).

2

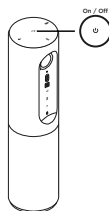

2. Käynnistä laite pitämällä virtapainike painettuna. Laitteesta kuuluu ääni, ja sen merkkivalot palavat 2-3 sekuntia. Viimeksi käytetyn tilan merkkivalo palaa, kun laite on käynnissä.

3

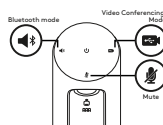

3. Valitse seuraavat tilat ja aloita laitteen käyttö noudattamalla alla olevia ohjeita.

1. Videoneuvottelutila:
 1. Liitä USB-johdot laitteen ja tietokoneen USB-porttiin.
 2. Jos haluat aloittaa puhelun PC- tai Mac-tietokoneen ohjelmasta, valitse *Connect*-laitteesta videoneuvottelutila. Kameran ja kaiutinpuhelimen merkkivalot vilkkuvat merkinä yhteyden muodostuksesta. Kun yhteys on muodostettu, kameran merkkivalo palaa tasaisesti muutaman sekunnin ajan ja kaiutinpuhelimesta kuuluu merkkiääni. Jos näitä toimintoja ei tapahdu, yritä uudelleen. Tutustu tarvittaessa vianmääritysohjeisiin tai soita tekniseen tukeen.
 3. Tarkista, että *Connect* on valittu käyttöjärjestelmän ja sovelluksen oletusarvoiseksi video- ja äänilaitteeksi. Aloita video- tai äänipuhelu ohjelmasta. Kameran ja kaiutinpuhelimen merkkivalot syttyvät tiedonsiirron aikana.
2. *Bluetooth*-tila
Connect-kaiutinpuhelimen liittäminen mobiililaitteeseen:
 1. Valitse *Bluetooth*-tila *Connect*issa.
 2. Jos laite tukee NFC-tekniikkaa, kosketa mobiililaitteella kaiutinpuhelimen NFC-merkkiä. Mobiililaitteen *Bluetooth*-hyväksynnän pitäisi käynnistyä. Voit myös painaa *Bluetooth*-painiketta niin kauan, että kaiutinpuhelimen sininen merkkivalo alkaa vilkkua nopeasti.
 3. Muodosta yhteys siirtymällä mobiililaitteen asetuksiin ja ottamalla *Bluetooth*-yhteys käyttöön. *Connect* antaa myös äänimerkin, kun yhteys on hyväksytty.

TUOTTEEN KÄYTTÖ

Video

- Videon käynnistäminen: Ohjelma ohjaa videolähetystä. Video käynnistyy, kun kamera on valittu ja video käynnistetty ohjelmassa. Kameran merkkivalo palaa videolähetysten aikana.
- Kameran panorointi, kallistus ja zoomaus tapahtuu kaukosäätimen avulla. Kertapainallus säätää panorointia tai kallistusta asteittain ja jatkuva painallus liukuvasti. Voit myös panoroida ja kallistaa kameran kuvaa: lähennä ensin kuvaan ja panoroi tai kallista kuvaa sen jälkeen. Voit myös kallistaa koko kameraa laitteessa olevan kallistuspainikkeen avulla. Älä yritä kallistaa kameraa itse manuaalisesti. Laite saattaa vahingoittua.
- Panorointi-, kallistus- ja zoomausasetusten tallennus: Voit myös hankkia erillisen sovelluksen, joka sisältää kamera-asetusten hallintaan käytettävän ohjelmistokäyttöliittymän. Kamera-asetukset voidaan tallentaa, jolloin ne ovat käytettävissä seuraavan kerran, kun käynnistät yksikön. Voit ladata ohjelmiston osoitteesta www.logitech.com/support/connect

Ääni

- Äänenvoimakkuus: Äänenvoimakkuutta säädetään äänenvoimakkuuden lisäys- ja vähennyspainikkeilla.
- Vaimennus: Ääni mykistetään mykistyspainikkeella.
- Puhelut: Käynnistä videoneuvotteluohjelma. Vastaa puheluun vastauspainikkeella. Puhelu katkaistaan katkaisupainikkeella. Voit hylätä odottavan puhelun painamalla katkaisupainiketta tai vaihtaa puhelusta toiseen painamalla vastauspainiketta.
Huomautus: Vastaus- ja katkaisupainikkeet eivät välttämättä toimi kaikissa ohjelmissa. Vastaa puhelimeen ja katkaise puhelu videoneuvotteluohjelman toiminnoilla.
- Kaiutinpuhelimen toimintovalon merkitykset

Sininen: Connect osallistuu puheluun. Vilkkuva sininen: Puhelin soi tai Bluetooth on laiteparin muodostustilassa.

Connect-kaiutinpuhelimen liittäminen mobiililaitteeseen Bluetooth-yhteyden avulla puhelun siirtämiseksi kaiutinpuhelimeen:

- Jos laite tukee NFC-tekniikkaa, kosketa mobiililaitteella kaiutinpuhelimen NFC-merkkiä. Mobiililaitteen Bluetooth hyväksynnän pitäisi käynnistyä. TAI
- Voit myös painaa kaiutinpuhelimen Bluetooth-painiketta, kunnes laitteesta muodostetaan yhteys mobiililaitteeseen.

Akun merkkivalo

- Kun akku on täysin ladattu, akun merkkivalo muuttuu vihreäksi. Vihreä valo sammuu, kun akun virtataso laskee alle 75 prosenttiin.
- Kun akussa on jäljellä 25 prosenttia virtaa, akun merkkivalo palaa tasaisesti punaisena, mikä tarkoittaa, että laite on kytkettävä ulkoiseen virtalähteeseen hyvin pian.
- Kun akussa on jäljellä 10 prosenttia virtaa, akun merkkivalo vilkkuu punaisena, mikä tarkoittaa, että laite lakkaa toimimasta, jos sitä ei kytketä heti ulkoiseen virtalähteeseen. Lisäksi laite antaa äänimerkin.
- Connectin akun merkkivalo vilkkuu vihreänä, kun laitetta ladataan.
- Kun laite on ladattu täyteen, merkkivalo sammuu ja pysyy sammuksissa, kunnes laite irrotetaan ulkoisesta virtalähteestä ja sitä käytetään akkuvirralla.
- Kun kaukosäädin on telakassa, kaiutinpuhelimen merkkivalo noudattaa samoja värikoodeja.

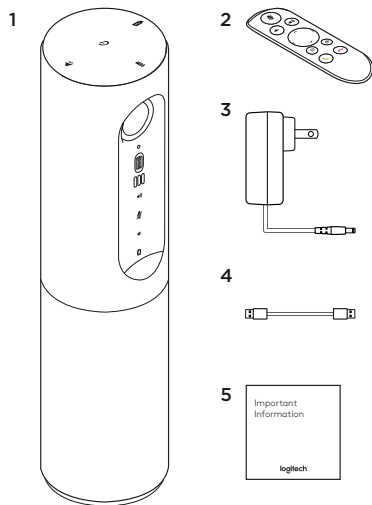

1. Κύρια μονάδα με κάμερα και μεγάφωνο
2. Τηλεχειριστήριο
3. Καλώδιο τροφοδοσίας και ακροδέκτες που πληρούν τις τοπικές προδιαγραφές
4. Καλώδιο USB
5. Τεκμηρίωση χρήστη

ΓΝΩΡΙΜΙΑ ΜΕ ΤΟ ΠΡΟΪΟΝ

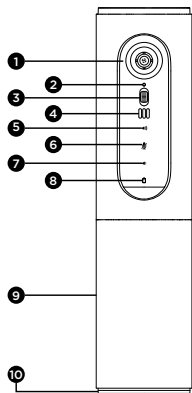

1. Κάμερα, πεδίο προβολής 1080p και 90 μοίρες
2. Ενδεικτική λυχνία LED κάμερας
3. Ανακλινόμενος τροχός για κλίση του φακού της κάμερας
4. Μικρόφωνα
5. Αύξηση έντασης ήχου
6. Σίγαση
7. Μείωση έντασης ήχου

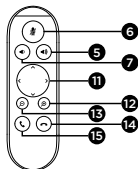

8. Ενδεικτική λυχνία μπαταρίας
9. Ηχείο ανοιχτής συνομιλίας
10. Ενδεικτική λυχνία LED για ηχείο ανοιχτής συνομιλίας/ μπαταρία
11. Μετατόπιση και κλίση
12. Μεγέθυνση
13. Σμίκρυνση
14. Τερματισμός κλήσης
15. Πραγματοποίηση/Απάντηση σε κλήση

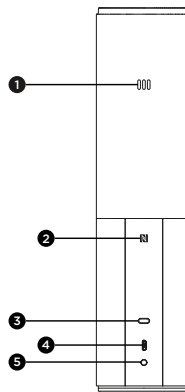

1. Μικρόφωνο
2. NFC
3. Κλειδαριά Kensington
4. Ακροδέκτης USB
5. Τροφοδοσία

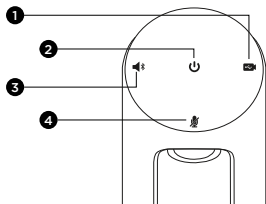

1. Λειτουργία τηλεδιάσκεψης
2. Κουμπί ενεργοποίησης/απενεργοποίησης
3. Λειτουργία Bluetooth*
4. Σίγαση

ΕΓΚΑΤΑΣΤΑΣΗ ΤΟΥ ΠΡΟΪΟΝΤΟΣ ΣΑΣ

1

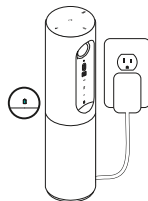

1. Συνδέστε τη συσκευή Connect σε πηγή εξωτερικής τροφοδοσίας. Μολονότι η συσκευή Connect διαθέτει επαναφορτιζόμενη μπαταρία, πρέπει πρώτα να συνδεθεί σε εξωτερική πηγή τροφοδοσίας και να φορτιστεί έως ότου ανάψει η πράσινη λυχνία μπαταρίας. Σημείωση: Η συσκευή μπορεί επίσης να φορτιστεί μέσω USB από PC ή Mac σας (ο χρόνος φόρτισης μπορεί να ποικίλλει).

2

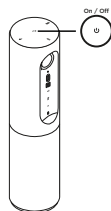

2. Πατήστε παρατεταμένα το κουμπί λειτουργίας για να ενεργοποιήσετε τη συσκευή. Θα ακουστεί ένας ήχος και οι λυχνίες LED θα ανάψουν για 2-3 δευτερόλεπτα, με τη λυχνία LED της λειτουργίας που χρησιμοποιήθηκε τελευταία να παραμένει αναμμένη όταν η συσκευή είναι ενεργοποιημένη.

3

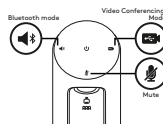

3. Επιλέξτε τις παρακάτω λειτουργίες και ακολουθήστε τις οδηγίες για να ξεκινήσετε.

1. Λειτουργία τηλεδιάσκεψης:

1. Συνδέστε το καλώδιο USB στη συσκευή και στη θύρα USB.
2. Για να ξεκινήσετε μια κλήση από την εφαρμογή για PC ή Mac, επιλέξτε τη λειτουργία τηλεδιάσκεψης στη συσκευή *Connect*. Οι λυχνίες LED της κάμερας και του ηχείου θα αναβοσβήνουν, υποδεικνύοντας κατά αυτόν τον τρόπο ότι βρίσκεται σε εξέλιξη η σύνδεση, ενώ όταν η σύνδεση ολοκληρωθεί, η λυχνία LED της κάμερας θα ανάψει σταθερά για μερικά δευτερόλεπτα και θα ακουστεί ένας ήχος από το ηχείο. Αν αυτές οι ενέργειες, δοκιμάστε ξανά και, στη συνέχεια, συμβουλευτείτε την τοποθεσία αντιμετώπισης προβλημάτων ή καλέστε το τμήμα τεχνικής υποστήριξης.
3. Βεβαιωθείτε ότι η συσκευή *Connect* έχει επιλεγθεί ως η προεπιλεγμένη συσκευή βίντεο και ήχου στις ρυθμίσεις του λειτουργικού συστήματος και της εφαρμογής διασκέψης. Ξεκινήστε την κλήση βίντεο ή την ηχητική κλήση από την εφαρμογή σας. Οι λυχνίες LED της κάμερας και του μεγαφώνου θα ανάψουν κατά τη διάρκεια της μετάδοσης.

2. Λειτουργία *Bluetooth*

Για να συνδέσετε το ηχείο ανοιχτής συνομιλίας *Connect* με την κινητή συσκευή σας:

1. Επιλέξτε λειτουργία *Bluetooth* στη συσκευή *Connect*.
2. Αν η συσκευή σας υποστηρίζει τεχνολογία NFC, ακουμπήστε την κινητή συσκευή στο εικονίδιο NFC στο ηχείο. Αυτή η ενέργεια πρέπει να ενεργοποιήσει την αποδοχή *Bluetooth* στην κινητή συσκευή σας. Διαφορετικά, κρατήστε πατημένο το κουμπί *Bluetooth* έως ότου η μπλε ένδειξη LED στο ηχείο αρχίσει να αναβοσβήνει γρήγορα.
3. Στην κινητή συσκευή σας, μεταβείτε στις ρυθμίσεις και ενεργοποιήστε το *Bluetooth* για να συνδεθείτε. Η συσκευή *Connect* θα αναπαράγει, επίσης, έναν ήχο για να επιβεβαιώσει τη σύνδεση.

ΧΡΗΣΗ ΤΟΥ ΠΡΟΪΟΝΤΟΣ

Βίντεο

- Έναρξη λειτουργίας βίντεο: Η λειτουργία βίντεο ελέγχεται από την εφαρμογή. Θα ξεκινήσει μόλις επιλέξετε την κάμερα και ξεκινήσει η μετάδοση βίντεο στην εφαρμογή. Μια λυχνία LED της κάμερας θα ανάψει κατά τη μετάδοση του βίντεο.
- Μεταποίστε, δώστε κλίση και κάντε ζουμ στην κάμερα, χρησιμοποιώντας τα στοιχεία ελέγχου στο τηλεχειριστήριο. Πατήστε μία φορά για τμηματική ρύθμιση ή πατήστε παρατεταμένα για συνεχή μετατόπιση ή κλίση. Επίσης, μπορείτε να μεταποίσετε και να δώσετε κλίση στην εικόνα της κάμερας – πρώτα κάντε μεγέθυνση και, στη συνέχεια, μεταποίστε ή δώστε κλίση στην εικόνα. Επίσης, μπορείτε να δώσετε κλίση στην ίδια την κάμερα με τον τροχό που υπάρχει στη μονάδα. Μην προσπαθήσετε να δώσετε κλίση στην ίδια την κάμερα με μη αυτόματο τρόπο. Αυτή η ενέργεια ενδέχεται να προκαλέσει βλάβη στη μονάδα.
- Αποθήκευση ρυθμίσεων μετακίνησης, κλίσης και ζουμ: Μια προαιρετική εφαρμογή είναι διαθέσιμη η οποία περιλαμβάνει μια διασύνδεση λογισμικού για τον έλεγχο των ρυθμίσεων της κάμερας. Μπορείτε να αποθηκεύσετε τις ρυθμίσεις της κάμεράς σας ώστε να διατηρηθούν την επόμενη φορά που θα ενεργοποιήσετε τη μονάδα. Μπορείτε να κατεβάσετε το λογισμικό από τη διεύθυνση www.logitech.com/support/connect

Ήχος

- Ένταση: Τα κουμπιά «Αύξηση έντασης» και «Μείωση έντασης» προσαρμόζουν την ένταση.
- Σίγαση: Το κουμπί «Σίγαση» απενεργοποιεί τον ήχο.
- Κλίση: Εκτελέστε το λογισμικό συνδιάσκεψης βίντεο. Το κουμπί «Απάντηση» απάντα στην κλήση. Το κουμπί «Κλείσιμο γραμμής» τερματίζει την κλήση. Για αναμονή κλήσεων, επιλέξτε το κουμπί «Κλείσιμο γραμμής» για να απορρίψετε τη δεύτερη κλήση ή «Απάντηση» για εναλλαγή μεταξύ των κλήσεων
- Σημείωση: Τα κουμπιά «Απάντηση» και «Κλείσιμο γραμμής» ενδέχεται να μην λειτουργούν σε ορισμένες εφαρμογές. Χρησιμοποιήστε το λογισμικό συνδιάσκεψης βίντεο για να απαντήσετε και να τερματίσετε κάποια κλήση.
- Λυχνίες δραστηριότητας δραστηριότητας μεγαφώνου

Μπλε: Υπάρχει ενεργή κλήση στο Connect. Αναβοσβήνει σε μπλε χρώμα: Γίνεται λήψη κλήσης ή η λειτουργία *Bluetooth* βρίσκεται σε κατάσταση αντιστοιχισής.

Η λειτουργία *Bluetooth* είναι ενεργοποιημένη για σύνδεση το ηχείο ανοιχτής συνομιλίας Connect με την κινητή συσκευή σας με σκοπό τη μετάδοση της κλήσης μέσω του ηχείου:

- Εάν η συσκευή υποστηρίζει NFC, ακουμπήστε την κινητή συσκευή στο εικονίδιο NFC του ηχείου, γεγονός που θα ενεργοποιήσει την αποδοχή συνδέσεων *Bluetooth* στην κινητή συσκευή
Ή
- Πιέστε το κουμπί *Bluetooth* στο ηχείο μέχρι να πραγματοποιηθεί η σύνδεση με την κινητή συσκευή

Ενδεικτική λυχνία μπαταρίας

- Όταν η μπαταρία είναι πλήρως φορτισμένη, η ενδεικτική λυχνία της μπαταρίας γίνει πράσινη. Η πράσινη λυχνία σβήνει όταν η ενέργεια πέσει στο 75%.
- Όταν η μπαταρία είναι φορτισμένη κατά 25%, μια κόκκινη ενδεικτική λυχνία θα ανάψει σταθερά, δηλώνοντας ότι η συσκευή θα πρέπει να συνδεθεί πολύ σύντομα σε εξωτερική πηγή τροφοδοσίας.
- Όταν η μπαταρία είναι φορτισμένη κατά 10%, η κόκκινη ενδεικτική λυχνία θα αναβοσβήσει, δηλώνοντας ότι η συσκευή δεν θα λειτουργεί πλέον, εκτός εάν συνδεθεί σε εξωτερική πηγή τροφοδοσίας και ένας ήχος θα αναπαραχθεί μία φορά.
- Η ένδειξη μπαταρίας της συσκευής Connect θα αναβοσβήνει με πράσινο χρώμα όταν η μονάδα φορτίζεται.
- Όταν η συσκευή είναι πλήρως φορτισμένη, η ενδεικτική λυχνία LED θα παραμείνει σβηστή μέχρι να αποσυνδεθεί η συσκευή από την εξωτερική πηγή ρεύματος και να λειτουργεί με μπαταρία.
- Όταν το τηλεχειριστήριο τοποθετηθεί στη βάση η ενδεικτική λυχνία του ηχείου θα ακολουθήσει την ίδια χρωματική ακολουθία.

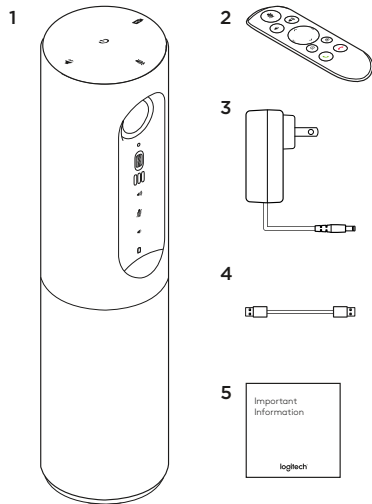

1. Основное устройство с камерой и поддержкой громкой связи
2. Пульт дистанционного управления
3. Кабель питания со стандартными

- разъемами, используемыми в определенном регионе
4. USB-кабель
5. Документация пользователя

ЗНАКОМСТВО С ПРОДУКТОМ

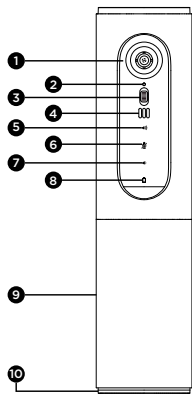

1. Камера с разрешением 1080p и 90-градусным полем обзора
2. Индикатор работы камеры
3. Колесико для регулировки наклона объектива камеры
4. Микрофоны
5. Увеличение громкости
6. Отключение звука
7. Уменьшение громкости
8. Индикатор заряда батареи

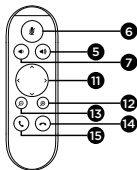

9. Устройство громкой связи
10. Индикатор громкой связи / уровня заряда батареи
11. Поворот и наклон
12. Увеличить
13. Уменьшить
14. Завершить вызов
15. Осуществление вызова / ответ на вызов

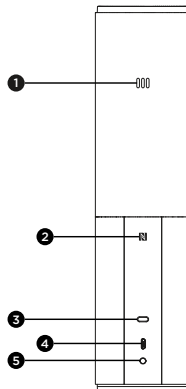

1. Микрофон
2. NFC
3. Замок Kensington Lock
4. USB-разъем
5. Питание

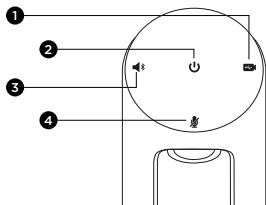

1. Режим видеоконференции
2. Кнопка включения и выключения питания
3. Режим *Bluetooth**
4. Отключение звука

ПОДГОТОВКА УСТРОЙСТВА К РАБОТЕ

1

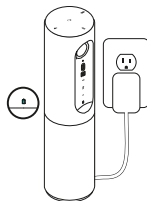

1. Подключите камеру Connect к внешнему источнику питания. Хотя камера Connect поставляется с перезаряжаемой батареей, ее необходимо подключить к внешнему источнику питания и заряжать, пока индикатор заряда батареи не загорится зеленым. Примечание. Устройство можно также зарядить через USB-порт ПК или компьютера Mac (время зарядки может меняться).

2

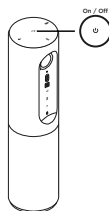

2. Нажмите и удерживайте кнопку включения и выключения питания, чтобы включить устройство. На устройстве раздастся звуковой сигнал и на 2-3 секунды загорятся светодиодные индикаторы; затем загорится только индикатор того режима, который использовался при последнем включении.

3

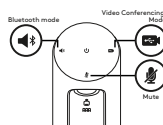

3. Выберите один из указанных режимов и следуйте инструкциям, чтобы начать работу.

1. Режим видеоконференции

1. Подсоедините USB-кабель к устройству и к USB-порту.
2. Чтобы осуществить вызов из приложения для ПК или компьютера Mac, выберите режим видеоконференции на камере *Connect*. На камере и устройстве громкой связи начнут мигать индикаторы, указывая на установление соединения. После установления соединения светодиодный индикатор работы камеры загорится на несколько секунд, а устройство громкой связи издает звуковой сигнал. Если этого не произойдет, повторите попытку. Если проблема не исчезнет, обратитесь к разделу «Устранение неполадок» или свяжитесь со службой технической поддержки.
3. Убедитесь, что камера *Connect* выбрана в качестве видео- и аудиоустройства по умолчанию в настройках ОС и приложения для конференц-связи. Запустите голосовой или видеовызов из приложения. Во время потоковой передачи на камере и устройстве громкой связи горят светодиодные индикаторы.

2. Режим *Bluetooth*

Чтобы подключить устройство громкой связи *Connect* к мобильному устройству, выполните указанные ниже действия.

1. Выберите режим *Bluetooth* для камеры *Connect*.
2. Если мобильное устройство поддерживает технологию NFC, поднесите его к значку NFC на устройстве громкой связи, чтобы включить прием *Bluetooth* на мобильном устройстве, или нажмите и удерживайте кнопку *Bluetooth*, пока светодиодный индикатор на устройстве громкой связи не начнет быстро мигать синим.
3. В меню настроек мобильного устройства включите *Bluetooth*. Камера *Connect* издает звуковой сигнал, подтверждающий установление соединения.

ИСПОЛЬЗОВАНИЕ ПРОДУКТА

Видео

- Запуск видеосвязи: видеосвязь контролируется приложением и включается после выбора камеры и запуска функции видеосвязи в приложении. Во время потоковой передачи видеоданных на камере горит светодиодный индикатор.
- Поворот, наклон и масштабирование осуществляются с помощью кнопок на пульте ДУ. Нажмите кнопку один раз для пошагового поворота или наклона либо нажмите и удерживайте ее для непрерывного поворота или наклона. Изображение, передаваемое с камеры, можно также повернуть и наклонить. Для этого сначала увеличьте его масштаб, а затем выполните поворот или наклон. С помощью колесика регулировки наклона на основном блоке можно наклонить саму камеру. Не пытайтесь наклонить камеру вручную. Это может привести к повреждению устройства.
- Сохранение настроек поворота, наклона и масштабирования. Доступно дополнительное программное обеспечение, которое содержит программный интерфейс, предназначенный для управления настройками камеры. Выбранные вами настройки камеры можно сохранить для дальнейшего использования. Это программное обеспечение можно загрузить с веб-сайта www.logitech.com/support/connect

Аудио

- Громкость. Для регулировки громкости используются кнопки увеличения и уменьшения громкости.
- Отключение звука. Нажмите эту кнопку, чтобы отключить звук.
- Вызовы: запустите программное обеспечение для видеоконференций. Кнопка ответа позволяет ответить на входящий вызов. Кнопка завершения вызова завершает вызов. Если во время разговора вам поступает вызов от третьего абонента, нажмите кнопку завершения вызова, чтобы отклонить этот вызов, или кнопку ответа, чтобы переключиться между вызовами. Примечание. Кнопки ответа и завершения вызова могут не работать в некоторых приложениях. В таком случае используйте для ответа на вызовы и их завершения соответствующие функции в приложении для видеоконференций.
- Значения индикаторов на устройстве громкой связи

Синий: Connect находится в режиме активного вызова. Синий мигающий: на устройство поступает входящий вызов или Bluetooth находится в режиме сопряжения.

Чтобы подключить устройство громкой связи Connect к мобильному устройству по Bluetooth для трансляции вызова по громкой связи, выполните указанные ниже действия.

- Если мобильное устройство поддерживает технологию NFC, поднесите его к значку NFC на устройстве громкой связи, чтобы включить функцию Bluetooth на мобильном устройстве ИЛИ
- Нажмите и удерживайте кнопку Bluetooth на устройстве громкой связи, пока не будет установлено соединение с мобильным устройством

Световой индикатор заряда батареи

- После полной зарядки батареи индикатор заряда загорится зеленым. Если уровень заряда ниже 75 %, индикатор перестает светиться зеленым.
- Если осталось 25 % заряда батареи, индикатор заряда начинает непрерывно гореть красным, указывая на необходимость подключения устройства к внешнему источнику питания в скором времени.
- Если осталось 10 % заряда батареи, индикатор заряда начинает мигать красным, указывая на невозможность использования устройства при отсутствии подключения к внешнему источнику питания. При этом на устройстве раздастся звуковой сигнал.
- Во время зарядки устройства индикатор заряда батареи на камере Connect мигает зеленым.
- После полной зарядки батареи светодиодный индикатор погаснет и не включится до тех пор, пока устройство не будет отключено от внешнего источника питания и не перейдет в режим работы от батареи.
- Если пульт ДУ установлен на основном устройстве, последовательность изменения цветов индикатора устройства громкой связи не отличается от описанной выше.

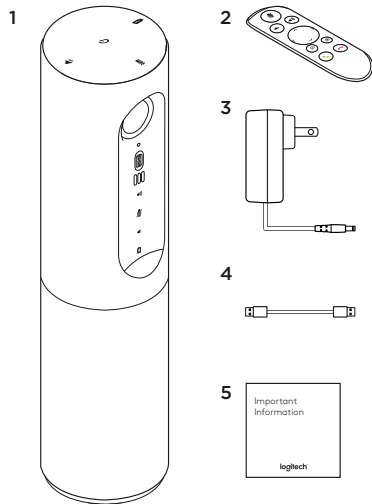

1. Jednostka główna z kamerą i zestawem głośnomówiącym
2. Pilot
3. Kabel zasilający i wtyczki regionalne

4. Kabel USB
5. Dokumentacja

POZNAJ URZĄDZENIE

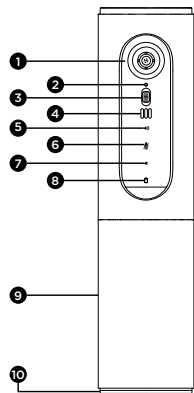

1. Kamera, 1080p i 90-stopniowe pole widzenia po przekątnej
2. Dioda LED kamery
3. Przechyłane kółko do przechylania obiektywu kamery
4. Mikrofony
5. Zwiększenie głośności
6. Wyciszenie
7. Zmniejszenie głośności
8. Wskaźnik akumulatora

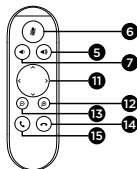

9. Zestaw głośnomówiący
10. Dioda LED zestawu głośnomówiącego/akumulatora
11. Przesuwanie i przechyłanie
12. Powiększanie
13. Pomniejszanie
14. Zakończenie połączenia
15. Nawiązywanie/odbieranie połączenia

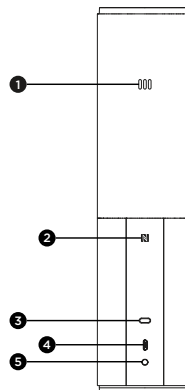

1. Mikrofon
2. NFC
3. Blokada Kensington
4. Złącze USB
5. Zasilanie

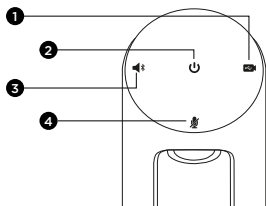

1. Tryb konferencji wideo
2. Przycisk zasilania
3. Tryb Bluetooth®
4. Wyciszenie

SKONFIGURUJ URZĄDZENIE

1

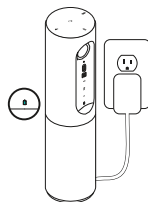

1. Podłącz urządzenie Connect do zasilania zewnętrznego. Urządzenie Connect jest dostarczane z akumulatorem, ale należy najpierw podłączyć je do zasilania zewnętrznego i naładować do momentu wyświetlenia zielonego wskaźnika akumulatora. Uwaga: Urządzenie można także ładować poprzez port USB komputera PC lub Mac (czas ładowania może się różnić).

2

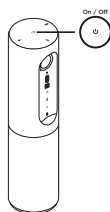

2. Naciśnij i przytrzymaj przycisk zasilania, aby włączyć urządzenie. Zostanie odtworzony dźwięk, diody LED urządzenia będą świecić przez 2-3 sekundy, a dioda LED ostatniego używanego trybu pozostanie włączona.

3

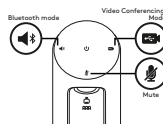

3. Wybierz następujące tryby i postępuj zgodnie z instrukcjami, aby rozpocząć użycie.

1. Tryb konferencji wideo:
 1. Podłącz kabel USB do urządzenia i do portu USB.
 2. Aby rozpocząć połączenie z aplikacji na komputerze PC lub Mac, wybierz tryb konferencji wideo na urządzeniu Connect. Diody LED kamery i zestawu głośnomówiącego będą migać w celu wskazania, że trwa połączenie. Po zakończeniu połączenia dioda LED będzie świecić przez kilka sekund, a zestaw głośnomówiący odtworzy dźwięk. Jeśli te działania nie są wykonywane, spróbuj ponownie, a następnie zapoznaj się z sekcją Rozwiązywanie problemów lub skontaktuj się z pomocą techniczną.
 3. Upewnij się, że urządzenie Connect zostało wybrane jako domyślne urządzenie audio i wideo w ustawieniach systemu operacyjnego i aplikacji do obsługi konferencji. Rozpocznij połączenie wideo lub audio w aplikacji. Diody LED kamery i zestawu głośnomówiącego będą świecić podczas przesyłania strumieniowego.
2. Tryb *Bluetooth*

Aby połączyć zestaw głośnomówiący Connect z urządzeniem przenośnym:

 1. Wybierz tryb *Bluetooth* na urządzeniu Connect.
 2. Jeśli urządzenie przenośne obsługuje funkcję NFC, dotknij nim ikony NFC na zestawie głośnomówiącym, co powinno spowodować zaakceptowanie połączenia *Bluetooth* na urządzeniu przenośnym. Możesz też nacisnąć i przytrzymać przycisk *Bluetooth*, aż dioda LED na zestawie głośnomówiącym zacznie szybko migać.
 3. Na urządzeniu przenośnym przejdź do ustawień i włącz interfejs *Bluetooth*, aby nawiązać połączenie. Urządzenie Connect odtworzy dźwięk, aby potwierdzić nawiązanie połączenia.

KORZYSTAJ Z URZĄDZENIA

Wideo

- Uruchamianie obrazu wideo: obrazem wideo steruje aplikacja. Obraz zostanie uruchomiony po wybraniu kamery i uruchomieniu funkcji wideo w aplikacji. Podczas strumieniowego przesyłania obrazu wideo będzie świecić dioda LED kamery.
- Funkcje przesuwania, pochylania i powiększania kamery używają elementów sterujących na pilocie. Naciśnij jeden raz, aby sterować przyrostowo. Naciśnij i przytrzymaj, aby wykonywać ciągłe przesuwanie i pochylanie. Możesz także przesuwać i pochylić obraz z kamery — najpierw powiększ, a następnie przesuń lub pochyl obraz. Istnieje także możliwość pochylenia kamery przy użyciu kółka przesuwanego na urządzeniu. Nie próbuj pochylać ręcznie samej kamery. Może to spowodować uszkodzenie urządzenia.
- Zapisywanie ustawień przesuwania, pochylania i powiększania: dostępna jest opcjonalna aplikacja, która obejmuje interfejs programowy do sterowania ustawieniami kamery. Ustawienia kamery można zapisać, aby z nich skorzystać, kiedy następnym razem włączysz urządzenie. Oprogramowanie można pobrać z witryny www.logitech.com/support/connect

Dźwięk

- Głośność: przyciski zwiększania i zmniejszania głośności umożliwiają regulację głośności.
- Wyciszenie: przycisk wyciszenia umożliwia wyciszenie dźwięku.
- Połączenia: uruchom oprogramowanie do prowadzenia konferencji wideo. Przycisk odbierania umożliwia odebranie połączenia. Przycisk rozłączania powoduje zakończenie połączenia. W przypadku połączenia oczekującego wybierz przycisk rozłączania, aby odrzucić drugie połączenie, lub przycisk odbierania, aby przełączyć się między połączeniami. Uwaga: Przyciski odbierania i rozłączania mogą nie działać w niektórych aplikacjach. Użyj oprogramowania w celu odbierania i kończenia połączenia.
- Wskaźniki aktywności zestawu głośnomówiącego

Świeci na niebiesko: kamera Connect jest używana w aktywnym połączeniu. Miga na niebiesko: odebrano połączenie lub interfejs *Bluetooth* jest w trybie parowania
Bluetooth: pozwala połączyć zestaw głośnomówiący Connect z urządzeniem przenośnym w celu prowadzenia rozmowy przez zestaw:

- Jeśli urządzenie przenośne obsługuje funkcję NFC, dotknij nim ikony NFC na zestawie głośnomówiącym, co powinno spowodować zaakceptowanie połączenia *Bluetooth* na urządzeniu przenośnym LUB
- Naciskaj przycisk *Bluetooth* na zestawie głośnomówiącym do momentu nawiązania połączenia z urządzeniem przenośnym.

Wskaźnik stanu akumulatora

- Kiedy akumulator jest w pełni naładowany, wskaźnik akumulatora świeci na zielono. Kolor zielony gaśnie, kiedy poziom naładowania spada poniżej 75%.
- Kiedy poziom naładowania akumulatora spadnie do 25%, zacznie świecić czerwony wskaźnik akumulatora, co oznacza, że wkrótce należy podłączyć urządzenie do zasilania zewnętrznego.
- Kiedy poziom naładowania akumulatora spadnie do 10%, czerwony wskaźnik akumulatora zacznie migać, co oznacza, że urządzenie przestanie działać, jeśli nie zostanie natychmiast podłączone do zasilania zewnętrznego. Zostanie także jednorazowo odtworzony dźwięk.
- Wskaźnik akumulatora urządzenia Connect miga na zielono podczas ładowania.
- Po całkowitym naładowaniu urządzenia dioda LED wyłącza się do momentu odłączenia urządzenia od zewnętrznego źródła zasilania i rozpoczęcia zasilania z akumulatora.
- Podobna sekwencja wskaźnika zestawu głośnomówiącego jest wyświetlana po zadokowaniu pilota.

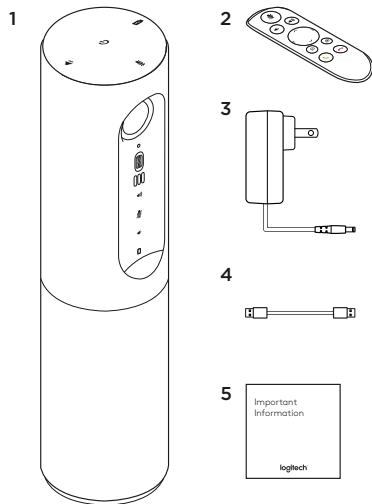

1. Főegység kamerával és kihangosítóval
2. Távirányító
3. Tápkábel és régióspecifikus dugvillák

4. USB-kábel
5. Felhasználói útmutató

A TERMÉK ISMERTETÉSE

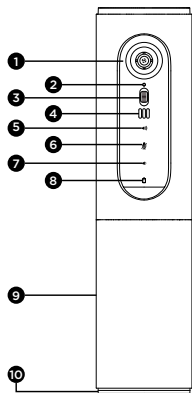

1. Kamera, 1080p felbontással és 90 fokos látómezővel
2. Kamera LED
3. Döntőkerék az objektív döntéséhez
4. Mikrofonok
5. Hangerő növelése
6. Némitás
7. Hangerő le

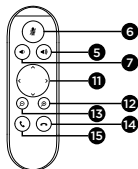

8. Töltöttségjelző LED
9. Kihangosító
10. Kihangosító/akkumulátor LED
11. Forgatás és döntés
12. Nagyítás
13. Kicsinyítés
14. Hívásbontás
15. Hívás kezdeményezése / fogadása

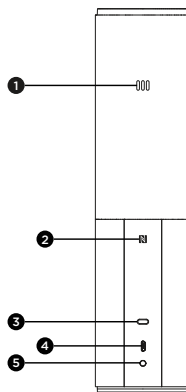

1. Mikrofon
2. NFC
3. Kensington zár
4. USB-csatlakozó
5. Bekapcsolás

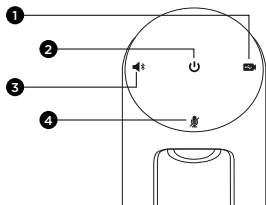

1. Videokonferencia mód
2. Be- és kikapcsológomb
3. Bluetooth® mód
4. Némitás

A TERMÉK ÜZEMBE HELYEZÉSE

1

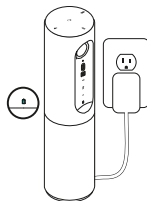

1. Csatlakoztassa a Connect eszközt áramforráshoz. Bár a Connect újratölthető akkumulátorral van felszerelve, az első használat előtt külső áramforráshoz kell csatlakoztatni és fel kell tölteni, amíg a töltöttségjelző zölden nem világít. Megjegyzés: Az eszköz USB-porton keresztül is tölthető PC-ről vagy Macről (a töltési idő változhat).

2

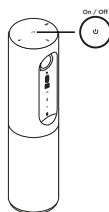

2. Az eszköz bekapcsolásához tartsa lenyomva a be- és kikapcsológombot. Bekapcsolás után a készülék hangjelzést ad, a LED-ek 2-3 másodpercre felgyulladnak, majd az utolsó üzemmódjelző LED fénye égvé marad.

3

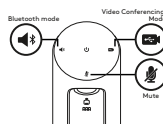

3. A kezdéshez válasszon az alábbi módok közül, és kövesse az utasításokat.

1. Videokonferencia mód:

1. Csatlakoztassa az USB-kábelt az eszközhöz és a számítógép egyik USB-portjához.
2. Ha hívást szeretne indítani PC- vagy Mac-alkalmazásból, válassza ki a Videokonferencia módot a *Connect* eszközön. A kamerán és a kihangosítón a tevékenységjelző LED villogással jelzi, ha a kapcsolat létrehozása folyamatban van; amikor ez befejeződött, a kamera LED világítása pár másodpercre folyamatosan világít, a kihangosító pedig hangjelzést ad. Ha ezek nem történnek meg, próbálkozzon újra, majd olvassa el a hibaelhárítási teendőket vagy hívja a műszaki támogatást.
3. Ellenőrizze, hogy a *Connect* van-e kiválasztva alapértelmezett video- és hangeszközként az operációs rendszer beállításaiiban és a videokonferencia-alkalmazásban. Indítsa a video- vagy hanghívást az alkalmazásból. Az adatátvitel során a kamerán és a kihangosítón látható LED-ek folyamatosan világítani fognak.

2. Bluetooth mód

A *Connect* kihangosító csatlakoztatása a mobilkészülékhez:

1. Válassza a *Bluetooth* módot a *Connect* terméken.
2. Ha az eszköz NFC-képes, érintse a mobilkészülék kihangosító NFC ikonjához, engedélyezve ezzel a mobilkészülékön a Bluetooth-kapcsolatot, vagy nyomja meg a *Bluetooth* gombot amíg a kihangosító LED-fénye gyorsan nem kezd villogni kéken.
3. A mobilkészüléken lépjen a beállításokhoz, és a csatlakozáshoz kapcsolja be a *Bluetooth*-ot. A csatlakozás létrejöttkor a *Connect* hangot ad ki.

A TERMÉK HASZNÁLATA

Videó

- A videó indítása: A videót az alkalmazás szabályozza, és elindul, miután kiválasztotta a kamerát és elindította a videót az alkalmazásban. A videó közvetítése során a kamera LED-je világítani fog.
- A forgatás, döntés és nagyítás funkciók a kamera távirányítójával lehetségesek. Fokozatos forgatáshoz és döntéshez nyomja meg egyszer a gombot, a folyamatoshoz pedig tartsa lenyomva. A kamera képét forgathatja és megdöntheti – először nagyítson, majd forgassa vagy döntse meg a képet. Magát a kamerát is döntheti az egységen található döntőkerékkel. Ne próbálja kézzel dönteni a kamerát. Ez az eszköz károsodását okozhatja.
- Pászttázi, döntési és nagyítási beállítások mentése: Rendelkezésre áll egy opcionális alkalmazás, melyen keresztül kezelheti a kamera beállításait. Ezeket mentheti is, hogy a kamera beállításai megmaradjanak az egység következő bekapcsolásakor is. A szoftver letölthető a következő webhelyről:
www.logitech.com/support/connect

Hang

- Hangerő: A Hangerő fel és a Hangerő le gomb módosítja a hangerőt.
- Némitás: A hangot a Némitás gombbal némithatja.
- Hívás: Futtassa a videokonferencia-szoftvert. A Fogadás gomb megnyomásával fogadhatja a hívást, a Befejezés megnyomásával pedig befejezheti. Várakoztatott hívás esetén válassza a Befejezés gombot a második hívás elutasításához, vagy a Fogadás gombot a hívások közötti váltáshoz.
- Megjegyzés: Előfordulhat, hogy a Fogadás és a Befejezés gombok egyes alkalmazásokban nem működnek. Ez esetben használja a videokonferencia-szoftvert hívásfogadáshoz és -befejezéshez.
- A kihangosító tevékenységjelző fényei jelentése

Kék: A Connect eszközön hívás van folyamatban. Kéken villog: Bejövő hívás vagy a *Bluetooth* párosítás módban van.

Bluetooth egy Connect kihangosító mobilkészülethöz való csatlakoztatásához a hívás kihangosítóra történő továbbításához:

- Ha az eszköz NFC-képes, érintse a mobilkészület a kihangosító NFC ikonjához, engedélyezve ezzel a mobilkészületen a *Bluetooth*-kapcsolatot VAGY
- Nyomja a kihangosító *Bluetooth* gombját mindaddig, amíg létre nem jön a kapcsolat a mobilkészülettel

Töltöttségjelző

- Az akkumulátor teljes feltöltését követően a töltöttségjelző zöldre vált. A zöld jelzés kialszik, ha a töltöttség 75% alá csökken.
- Az akkumulátor 25% alatti töltöttsége esetén egy piros töltöttségjelző fény gyullad ki, jelezvén, hogy az eszközt hamarosan külső áramforráshoz kell csatlakoztatni.
- Az akkumulátor 10% alatti töltöttsége esetén a piros töltöttségjelző fény villog, jelezvén, hogy az eszköz tovább nem üzemeltethető külső áramforrás csatlakoztatása nélkül; a villogáson felül egy hangjelzés is megszólal.
- A Connect töltöttségjelzője zölden villog az eszköz töltése közben.
- Amikor az eszköz teljesen fel van töltve, a LED kialszik mindaddig, amíg az eszköz külső áramforrásról működik.
- A távirányítót dokkolásakor a kihangosító kijelzője ugyanígy viselkedik.

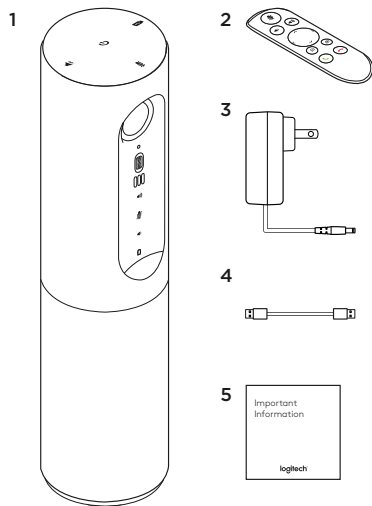

1. Hlavní jednotka s kamerou a hlasitým odposlechem
2. Dálkový ovladač
3. Napájecí kabel a místní přípojky

4. Kabel USB
5. Uživatelská dokumentace

POPIS PRODUKTU

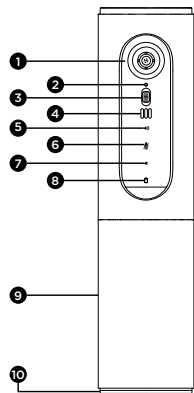

1. Kamera, rozlišení 1080p a zorné pole 90 stupňů
2. Indikátor kamery
3. Kolečko pro naklápění objektivu kamery
4. Mikrofony
5. Zvýšení hlasitosti
6. Ztlumení
7. Snížení hlasitosti
8. Indikátor baterie

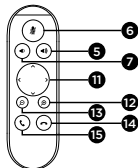

9. Hlasitý odposlech
10. Indikátor hlasitého odposlechu/baterie
11. Otáčení a naklápění
12. Přiblížení
13. Oddálení
14. Ukončení hovoru
15. Volání/přijem hovorů

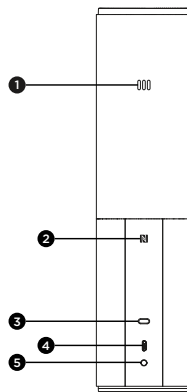

1. Mikrofon
2. NFC
3. Slot Kensington Lock
4. Konektor USB
5. Napájení

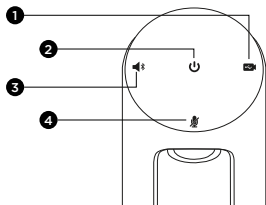

1. Režim videokonference
2. Tlačítko zap/vyp
3. Režim Bluetooth®
4. Ztlumení

NASTAVENÍ PRODUKTU

1

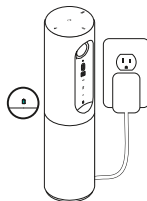

1. Připojte zařízení Connect k externímu zdroji napájení. Přestože je zařízení Connect vybaveno dobíjecí baterií, je třeba jej nejprve připojit k externímu zdroji napájení a dobít, dokud se indikátor baterie nerozsvítí zeleně. Poznámka: Zařízení je možné dobít také pomocí portu USB na vašem počítači PC nebo Mac (čas nutný pro nabití se může lišit).

2

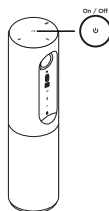

2. Zapněte zařízení stisknutím a podržením tlačítka zap/vyp. Přehraje se zvuk a indikátory zařízení se na 2–3 sekundy rozsvítí; po zapnutí zůstane rozsvícen indikátor naposledy použitého režimu.

3

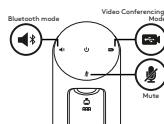

3. Pro zahájení používání vyberte jeden z následujících režimů a postupujte podle zobrazených pokynů.

1. Režim videokonference:
 1. Připojte kabel USB k zařízení a k vašemu portu USB.
 2. Chcete-li zahájit hovor z aplikace vašeho počítače PC nebo Mac, vyberte Režim videokonference na zařízení Connect. Indikátory kamery a hlasitého odposlechu bliknou na znamení, že připojování probíhá, a po jeho dokončení se indikátor kamery na několik sekund rozsvítí a hlasitý odposlech přehraje zvuk. Pokud tyto aktivity neproběhnou, zkuste proces zopakovat, a poté nahlédněte do části Odstraňování potíží nebo zavolejte technickou podporu.
 3. Zkontrolujte, zda je zařízení Connect nastaveno jako výchozí obrazové a zvukové zařízení v nastaveních vašeho operačního systému a ve vaší konferenční aplikaci. Zahajte video- nebo audiohovor z vaší aplikace. Indikátory na kameře a hlasitém odposlechu se při přenosu rozsvítí.
2. Režim *Bluetooth*

Připojení hlasitého odposlechu zařízení Connect k vašemu mobilnímu zařízení:

 1. Na zařízení Connect vyberte režim *Bluetooth*.
 2. Pokud vaše zařízení podporuje standard NFC, stiskněte ikonu mobilní zařízení do NFC na hlasitém odposlechu, čímž aktivujete příjem *Bluetooth* na mobilním zařízení, nebo podržte tlačítko *Bluetooth*, dokud indikátor na hlasitém odposlechu nezačne rychle blikat modře.
 3. Na vašem mobilním zařízení přejděte do nastavení a po aktivaci *Bluetooth* se připoje. Zařízení Connect na znamení úspěšného připojení navíc přehraje zvuk.

POUŽÍVÁNÍ PRODUKTU

Video

- Zahájení přenosu obrazu: Přenos obrazu je řízen aplikací, a zahájí se po výběru kamery a jeho spuštění v aplikaci. V průběhu přenosu videa se rozsvítí indikátor kamery.
- Otáčejte, naklápejte a zoomujte kamerou pomocí ovládacích prvků na dálkovém ovladači. Jedním stiskem aktivujete postupně, resp. stiskem a podržením plynulé otáčení a naklápění. Otáčet a naklápět můžete také obraz kamery – nejprve zvětšete náhled, a poté otočte nebo naklopte obraz. Aktuální obraz kamery můžete také naklápět pomocí kolečka na jednotce. Nepokoušejte se naklápět webovou kameru ručně. Můžete tak způsobit poškození jednotky.
- Uložení nastavení otáčení, naklápění a zoomu: K dispozici je volitelná aplikace, jejíž součástí je softwarové rozhraní pro ovládání nastavení kamery. Toto nastavení je možné uložit, a při příštím zapnutí jednotky zůstane aktivní. Aplikaci si můžete stáhnout na stránce **www.logitech.com/support/connect**

Audio

- Hlasitost: Tlačítka zvýšení a snížení hlasitosti umožňují regulaci hlasitosti.
- Ztlumení: Pomocí tlačítka ztlumení můžete ztlumit zvuk.
- Volání: Spusťte software pro videotelefonování. Stiskem Přijmout přijmete hovor. Stiskem Zavěsit ukončíte hovor. V případě čekajícího hovoru stiskem Zavěsit odmítnete druhý hovor, nebo stiskem Přijmout můžete přepínat mezi hovory. Poznámka: Tlačítka Přijmout a Zavěsit nemusí v některých aplikacích fungovat. Pro příjem a ukončení hovoru použijte software pro videotelefonování.
- Významy indikátoru aktivity hlasitého odposlechu

Svítlí modře: Probíhá aktivní hovor pomocí kamery Connect.

Bliká modře: Je přijímaný hovor nebo se *Bluetooth* nachází v režimu párování.

Bluetooth připojení hlasitého odposlechu zařízení Connect k vašemu mobilnímu zařízení za účelem hlasitého odposlechu hovoru:

- Pokud vaše zařízení podporuje standard NFC, stiskněte ikonu mobilní zařízení do NFC na hlasitém odposlechu, čímž aktivujete příjem *Bluetooth* na mobilním zařízení NEBO
- Stiskněte tlačítko *Bluetooth* na hlasitém odposlechu a vyčkejte na dokončení připojení k mobilnímu zařízení

Indikátor stavu baterie

- Je-li baterie plně nabitá, indikátor baterie svítí zeleně. Zelený indikátor zhasne, jakmile stav napájení klesne pod 75 %.
- Jakmile stav napájení klesne na 25 %, indikátor baterie se rozsvítí červeně na znamení, že zařízení je třeba v brzké době připojit k externímu zdroji napájení.
- Jakmile stav napájení klesne na 10 %, přehraje se zvuk a indikátor baterie začne blikat červeně na znamení, že zařízení přestane fungovat, pokud jej okamžitě nepřipojíte k externímu zdroji napájení.
- Během nabíjení bliká indikátor baterie zařízení Connect zeleně.
- Jakmile je zařízení zcela nabité, indikátor zhasne, dokud zařízení neodpojíte od externího zdroje napájení a neaktivujete tak napájení z baterie.
- Jakmile usadíte dálkový ovladač do doku hlasitého odposlechu, indikátor bude blikat v obdobné sekvenci.

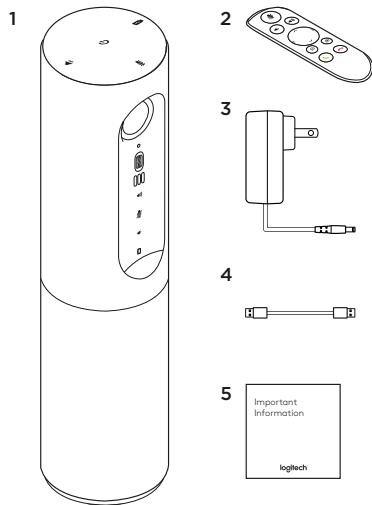

1. Hlavná jednotka s kamerou a hlasitým reproduktorem
2. Dálkový ovladač
3. Napájecí kábel a miestne pripojky

4. Kábel USB
5. Používateľská dokumentácia

POPIS PRODUKTU

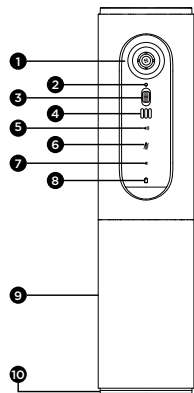

1. Kamera, rozlíšenie 1080p a zorné pole 90 stupňov
2. Indikátor kamery
3. Koliesko na naklápanie objektívu kamery
4. Mikrofóny
5. Zvýšenie hlasitosti
6. Stlmenie
7. Zníženie hlasitosti
8. Indikátor batérie

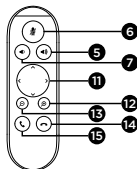

9. Hlasitý reproduktor
10. Indikátor batérie/
hlasitého reproduktora
11. Otáčanie a naklápanie
12. Priblíženie
13. Oddialenie
14. Ukončenie hovoru
15. Volanie/prijem hovorov

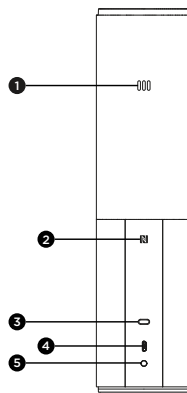

1. Mikrofón
2. NFC
3. Slot Kensington Lock
4. Konektor USB
5. Napájanie

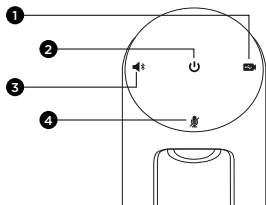

1. Režim videokonferencie
2. Tlačidlo zap/vyp
3. Režim Bluetooth®
4. Stlmenie

NAKONFIGURUJTE V83 PRODUKT

1

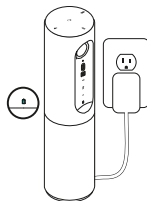

1. Pripojte zariadenie Connect k externému zdroju napájania. Hoci je zariadenie Connect vybavené dobijacou batériou, je potrebné ho najprv pripojiť k externému zdroju napájania a dobíjať, kým sa indikátor batérie nerozsvieti nazeleno. Poznámka: Zariadenie je možné dobíjať taktiež pomocou portu USB na vašom počítači PC alebo Mac (čas nutný na nabitie sa môže líšiť).

2

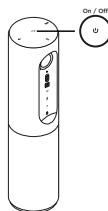

2. Zapnite zariadenie stlačením a podržaním tlačidla zap/vyp. Prehrá sa zvuk a indikátory zariadenia sa na 2 – 3 sekundy rozsvietia; po zapnutí zostane rozsvietený indikátor naposledy použitého režimu.

3

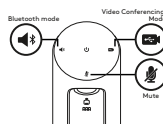

3. Na začatie používania vyberte jeden z nasledujúcich režimov a postupujte podľa zobrazených pokynov.

1. Režim videokonferencie:
 1. Pripojte kábel USB k zariadeniu a k svojmu portu USB.
 2. Ak chcete uskutočniť hovor z aplikácie svojho počítača PC alebo Mac, vyberte Režim videokonferencie na zariadení Connect. Indikátory kamery a hlasitého reproduktora bliknú na znamenie, že pripájanie prebieha, a po jeho dokončení sa indikátor kamery na niekoľko sekúnd rozsvieti a hlasitý reproduktor prehrá zvuk. Ak tieto aktivity neprebehnú, skúste proces zopakovať, a potom nazrite do časti Odstraňovanie ťažkostí alebo zavolajte technickú podporu.
 3. Skontrolujte, či je zariadenie Connect nastavené ako predvolené obrazové a zvukové zariadenie v nastaveniach vášho operačného systému a vo vašej konferenčnej aplikácii. Uskutočnite video- alebo audiohovor zo svojej aplikácie. Indikátory na kamere a hlasitom reproduktore sa pri prenose rozsvietia.
2. Režim Bluetooth
Pripojenie reproduktora zariadenia Connect k vášmu mobilnému zariadeniu:
 1. Na zariadení Connect vyberte režim Bluetooth.
 2. Ak vaše zariadenie podporuje štandard NFC, stlačte ikonu mobilné zariadenie do NFC na reproduktore, čím aktivujete príjem Bluetooth na mobilnom zariadení, alebo podržte tlačidlo Bluetooth, kým indikátor na reproduktore nezačne rýchlo blikáť namodro.
 3. Na vašom mobilnom zariadení prejdite do nastavení a po aktivácii Bluetooth sa pripojte. Zariadenie Connect na znamenie úspešného pripojenia navyše prehrá zvuk.

POUŽÍVANIE PRODUKTU

Video

- Spustenie prenosu obrazu: Prenos obrazu je riadený aplikáciou a začne sa po výbere kamery a spustení prenosu v aplikácii. V priebehu prenosu videa sa rozsvieti indikátor kamery.
- Otáčajte, naklápajte a zoomujte kamerou pomocou ovládacích prvkov na diaľkovom ovládači. Jedným stlačením aktivujete postupné, resp. stlačením a podržaním plynulé otáčanie a naklápanie. Otáčať a naklápať môžete taktiež obraz kamery – najprv zväčšíte náhľad, a potom otočíte alebo naklopte obraz. Aktuálny obraz kamery môžete taktiež naklápať pomocou kolieska na jednotke. Nepokúšajte sa naklápať webovú kameru ručne. Môžete tak spôsobiť poškodenie jednotky.
- Uloženie nastavenia otáčania, naklápania a zoomu: K dispozícii je voliteľná aplikácia, ktorej súčasťou je softvérové rozhranie na ovládanie nastavenia kamery. Toto nastavenie je možné uložiť, a pri budúcom zapnutí jednotky zostane aktívne. Aplikáciu si môžete stiahnuť na stránke www.logitech.com/support/connect

Audio

- Hlasitosť: Tlačidlá zvýšenia a zníženia hlasitosti umožňujú reguláciu hlasitosti.
- Stlmenie: Pomocou tlačidla stlmenia môžete stlmiť zvuk.
- Volanie: Spustíte softvér pre videotelefonovanie. Stlačením Prijat' prijmete hovor. Stlačením Zavesiť ukončíte hovor. V prípade čakajúceho hovoru stlačením Zavesiť odmietnete druhý hovor, alebo stlačením Prijat' môžete prepínať medzi hovormi.
Poznámka: Tlačidlá Prijat' a Zavesiť nemusia v niektorých aplikáciách fungovať. Na príjem a ukončenie hovoru použite softvér na videotelefonovanie.
- Významy indikátora aktivity hlasitého reproduktora

Svieti modro: Prebieha aktívny hovor pomocou kamery Connect. Bliká modro: Prijíma sa hovor alebo sa *Bluetooth* nachádza v režime párovania.

Bluetooth pripojenie reproduktora zariadenia Connect k vášmu mobilnému zariadeniu kvôli počúvaniu hovoru nahlas:

- Ak vaše zariadenie podporuje štandard NFC, stlačte ikonu mobilné zariadenie do NFC na reproduktore, čím aktivujete príjem *Bluetooth* na mobilnom zariadení ALEBO
- Stlačte tlačidlo *Bluetooth* na reproduktore a počkajte na dokončenie pripojenia k mobilnému zariadeniu

Indikátor stavu batérie

- Ak je batéria plne nabitá, indikátor batérie svieti zeleno. Zelený indikátor zhasne, hneď ako stav napájania klesne pod 75 %.
- Hneď ako stav napájania klesne na 25 %, indikátor batérie sa rozsvieti červeno na znamenie, že zariadenie bude treba čoskoro pripojiť k externému zdroju napájania.
- Hneď ako stav napájania klesne na 10 %, prehrá sa zvuk a indikátor batérie začne blikať červeno na znamenie, že zariadenie prestane fungovať, ak ho okamžite nepripojíte k externému zdroju napájania.
- Počas nabíjania bliká indikátor batérie zariadenia Connect zeleno.
- Hneď ako je zariadenie úplne nabité, indikátor zhasne, pokým zariadenie neodpojíte od externého zdroja napájania, a neaktivujete tak napájanie z batérie.
- Hneď ako usadíte diaľkový ovládač do doku reproduktora, indikátor bude blikať v obdobnej sekvencii.

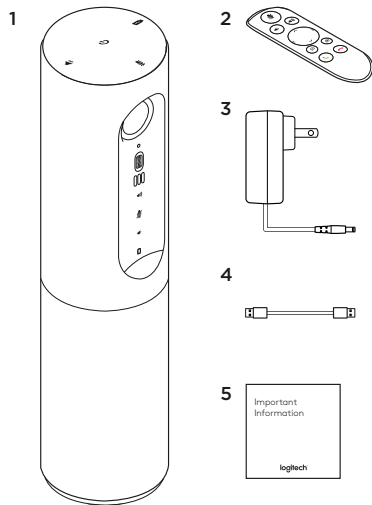

1. Основний пристрій із камерою та гучномовцем
2. Пульт ДК
3. Кабель живлення зі стандартними

- роз'ємами, що використовуються в певному регіоні
4. USB-кабель
5. Документація користувача

ОЗНАЙОМЛЕННЯ ІЗ ПРОДУКТОМ

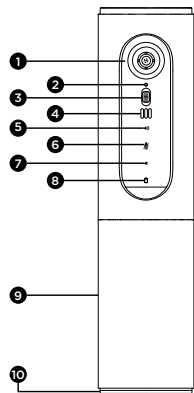

1. Камера із роздільною здатністю 1080р і кутом огляду 90°
2. Світлодіодний індикатор камери
3. Копіювач для регулювання нахилу об'єктива камери
4. Мікрофони
5. Збільшення гучності
6. Вимкнення звуку
7. Зменшення гучності

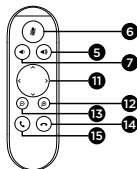

8. Індикатор рівня заряду батареї
9. Гучномовець
10. Індикатор гучномовця / рівня заряду батареї
11. Панорамування й нахил
12. Збільшення масштабу
13. Зменшення масштабу
14. Завершення виклику
15. Здійснення виклику / відповідь на виклик

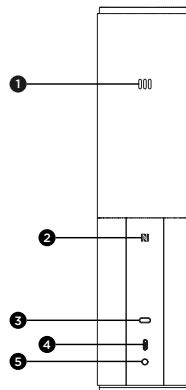

1. Мікрофон
2. NFC
3. Замок Kensington Lock
4. USB-роз'єм
5. Живлення

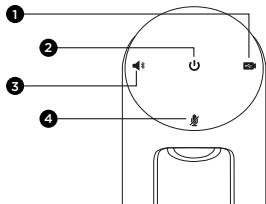

1. Режим відеоконференції
2. Кнопка ввімкнення та вимкнення живлення
3. Режим *Bluetooth**
4. Вимкнення звуку

ПІДГОТОВКА ПРИСТРОЮ ДО РОБОТИ

1

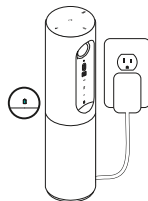

1. Підключіть камеру Connect до зовнішнього джерела живлення. Камера Connect постачається разом з акумуляторною батареєю, проте перед початком роботи її слід підключити до зовнішнього джерела живлення і заряджати, поки індикатор заряду батареї не засвітиться зеленим. Примітка. Пристрій також можна зарядити через USB-порт ПК або комп'ютера Mac (тривалість заряджання може відрізнятись).

2

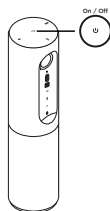

2. Натисніть і утримуйте кнопку ввімкнення/вимкнення живлення, щоб увімкнути пристрій. На пристрої пролунає звуковий сигнал і на 2-3 секунди загоряться світлодіодні індикатори. Потім світитиметься індикатор лише того режиму, що використовувався під час останнього ввімкнення.

3

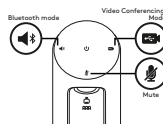

3. Виберіть один з наведених режимів і дотримуйтеся вказівок, щоб розпочати роботу.

1. Режим відеоконференції
 1. Підключіть USB-кабель до пристрою та до USB-порту.
 2. Щоб розпочати виклик за допомогою програми на ПК або Mac, виберіть режим відеоконференції на камері *Connect*. Світлодіодні індикатори камери і гучномовця мигтінимуть, сповіщаючи про те, що підключення встановлюється. Після встановлення підключення індикатор камери світитиметься протягом декількох секунд і на гучномовці пролунає звуковий сигнал. Якщо цього не відбувається, повторіть спробу, а потім за необхідності зверніться до розділу «Усунення несправностей» чи зв'яжіться зі службою технічної підтримки.
 3. Переконайтеся, що камеру *Connect* вибрано як стандартний відео- та аудіоприсрій у налаштуваннях ОС і в програмі для конференц-зв'язку. Розпочніть відео- або аудіовиклик за допомогою програми. Під час потокової передачі на камері й гучномовці світлодіодні індикатори.
2. Режим *Bluetooth*

Щоб підключити гучномовець камери *Connect* до мобільного пристрою, виконайте зазначені нижче дії.

 1. Виберіть режим *Bluetooth* на камері *Connect*.
 2. Якщо пристрій підтримує технологію NFC, прикладіть мобільний пристрій до значка NFC на гучномовці, щоб увімкнути прийом *Bluetooth* на мобільному пристрої, або натисніть і утримуйте кнопку *Bluetooth*, поки світлодіодний індикатор на гучномовці не почне швидко блимати синім.
 3. На мобільному пристрої відкрийте меню налаштувань і увімкніть функцію *Bluetooth*. На камері *Connect* пролунає сигнал, що підтвердить встановлення підключення.

ВИКОРИСТАННЯ ПРОДУКТУ

Відео

- Запуск відео: відтворення відео контролюється програмою. Відео буде запущено у програмі після вибору камери та ввімкнення функції відеозв'язку. Під час потокової передачі відео на камері світитиметься світлодіодний індикатор.
- Панорування, нахил і масштабування на камері здійснюються за допомогою елементів керування на пульті ДК. Натисніть кнопку один раз для поступового панорування або нахилу або натисніть і утримуйте її для безперервного панорування чи нахилу. Також можна виконати панорування та нахил зображення, що передається з камери. Для цього спочатку збільште масштаб зображення, а потім виконайте панорування або нахил. Крім того, можна нахилити саму камеру за допомогою коліщата для регулювання нахилу на пристрої. Не намагайтеся самостійно нахилити камеру вручну. Це може призвести до пошкодження пристрою.
- Збереження налаштувань панорування, нахилу й масштабування. Доступна додаткова програма, що містить програмний інтерфейс для керування настройками камери. Вибрані настройки камери можна зберегти для подальшого застосування. Програмне забезпечення можна завантажити на веб-сторінці www.logitech.com/support/connect

Звук

- Гучність: можна регулювати гучність за допомогою кнопок збільшення і зменшення рівня гучності.
- Вимкнення звуку: для вимкнення звуку натисніть відповідну кнопку.
- Здійснення викликів: запустіть програмне забезпечення для відеоконференції. Натисніть кнопку відповіді, щоб прийняти виклик. Натисніть кнопку завершення виклику, щоб завершити виклик. Якщо під час розмови ви отримуєте виклик від третього абонента, натисніть кнопку завершення виклику, щоб відхилити цей виклик, або кнопку відповіді для переключення між викликами. Примітка. Кнопки відповіді й завершення виклику можуть не працювати в деяких програмах. У такому разі для відповіді на виклик або його завершення скористайтеся програмним забезпеченням для відеоконференції.
- Світлові індикатори гучномовця

Синій: на камері Connect здійснюється активний виклик. Блимає синім: на пристрій надходить вхідний виклик або *Bluetooth* перебуває в режимі підключення.

Щоб підключити гучномовець камери Connect до мобільного пристрою за допомогою *Bluetooth* для відкритої трансляції виклику, виконайте зазначені нижче дії.

- Якщо пристрій підтримує функцію NFC, прикладіть мобільний пристрій до значка NFC на гучномовці, щоб увімкнути функцію *Bluetooth* на мобільному пристрої АБО
- Натисніть і утримуйте кнопку *Bluetooth*, доки не буде встановлено підключення до мобільного пристрою

Світловий індикатор заряду батареї

- Якщо батарею повністю заряджено, її індикатор світиться зеленим. Зелений індикатор вимкнеться, якщо рівень заряду батареї становитиме менше 75 %.
- Коли залишається 25 % заряду батареї, індикатор починає світитися червоним, указуючи на те, що потрібно підключити пристрій до зовнішнього джерела живлення.
- Коли рівень заряду батареї сягає 10 %, червоний індикатор мигтить, указуючи на те, що пристрій не працюватиме, якщо його негайно не підключити до зовнішнього джерела живлення. Також на пристрої пролунає звуковий сигнал.
- Під час заряджання індикатор рівня заряду батареї камери Connect мигтить зеленим.
- Після того, як пристрій буде повністю заряджено, світлодіодний індикатор вимкнеться, доки пристрій не буде відключено від зовнішнього джерела живлення і він не почне працювати від батареї.
- Якщо пульт ДК встановлено на основному пристрої, індикатор гучномовця відтворюватиме аналогічну послідовність зміни кольорів.

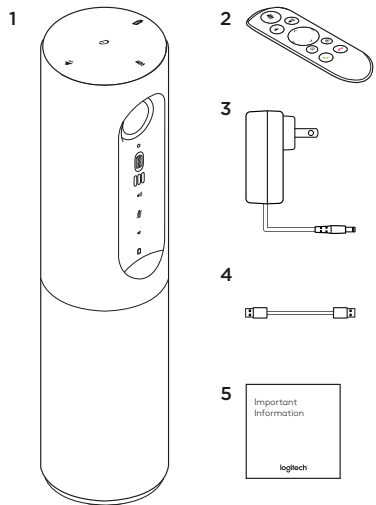

1. Kaamera ja valjuhääldiga põhiseade
2. Kaugjuhtimispult
3. Toitekaabel ja piirkondlikud pistikud

4. USB-kaabel
5. Kasutaja dokumentatsioon

TOOTE TUTVUSTUS

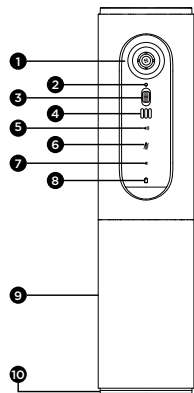

1. Kaamera, 1080p ja 90-kraadine fookuskaugus
2. Kaamera-LED
3. Kallutusratas objektiivi kallutamiseks
4. Mikrofonid
5. Helitugevuse suurendamine
6. Vaigistus
7. Helitugevuse vähendamine

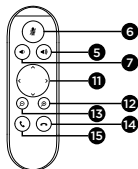

8. Aku oleku näidik
9. Valjuhääldi
10. Valjuhääldi-/aku-LED
11. Panoraamimine ja kallutus
12. Sissesuunimine
13. Väljasuunimine
14. Kõne lõpetamine
15. Kõne alustamine/vastuvõtmine

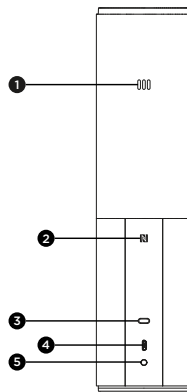

1. Mikrofon
2. NFC
3. Kensingtoni lukk
4. USB-pesa
5. Toide

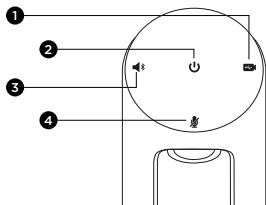

1. Videokonverentsirežiim
2. Toite sisse-/väljalülitamise nupp
3. Bluetooth®-režiim
4. Vaigistus

TOOTE PAIGALDUS

1

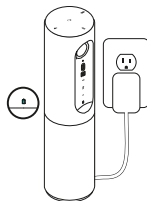

1. Ühendage Connect vooluvõrguga. Kuigi Connect tuleb koos laetava akuga, peab selle esmalt välisesse vooluvõrku ühendama ja seda rohelise akutule süttimiseni laadima. Märkus. Seadet saab laadida ka USB kaudu PC-st või Macist (laadimisajad võivad erineda).

2

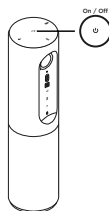

2. Vajutage ja hoidke seadme sisselülitamiseks all toite sisse-/väljalülitamise nuppu. Esitatakse heli ja seadme LED-tuled süttivad kaheks kuni kolmeks sekundiks ning põlema jääb viimati kasutatud režiimi LED-tuli.

3

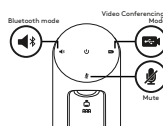

3. Alustamiseks valige mõni järgmistest režiimidest ja järgige juhiseid:

1. Videokonverentsirežiim:
 1. Ühendage USB-kaabel seadmega ja oma teise seadme USB-pordiga.
 2. Kõne alustamiseks PC või Maci rakendusest valige *Connectis* videokonverentsirežiim. Ühenduse loomise ajal kaamera ja valjuhääldi LED-tuled vilguvad ning pärast ühenduse loomist jääb kaamera LED-tuli püsivalt mõneks sekundiks põlema ja valjuhäälist kostub heli. Kui neid asju ei juhtu, proovige uuesti ja seejärel proovige tõrkeotsingut uurida või helistage tehnilisele toele.
 3. Veenduge, et *Connect* on teie operatsioonisüsteemi ja konverentsirakenduse seadetes vaikevideo- ja heliseadmena valitud. Käivitage rakenduses video- või helikõne. Voogesituse ajal süttivad kaamera ja valjuhääldi LED-tuled.
2. *Bluetooth*-režiim:

Connecti valjuhääldi ja mobiilseadme vahel ühenduse loomiseks tehke järgmist:

 1. Valige *Connectis Bluetooth*-režiim.
 2. Kui teie seadmel on NFC tugi, puudutage mobiilseadmega valjuhääldi peal olevat NFC-ikooni, mis peaks lubama *Bluetoothi* vastuvõtu mobiilseadmes, või hoidke all *Bluetoothi* nuppu, kuni valjuhääldi peal asuv LED-tuli hakkab kiiresti siniselt vilkuma.
 3. Avage mobiilseadmes seaded ja lülitage ühenduse loomiseks *Bluetooth* sisse. *Connect* esitab ühenduse näitamiseks ka heli.

TOOTE KASUTUS

Video

- Video käivitamine: videot juhitakse rakenduse kaudu, mis kaamera valimisel käivitub. Rakendus käivitab ka video. Video voogesituse ajal kaamera LED-tuli põleb.
- Kaamera panoraamimiseks, kallutamiseks ja suumimiseks kasutage kaugjuhtimispuhli nuppe. Järkjärgulise panoraamimise ja kallutamise jaoks vajutage ühe korra ja pideva jaoks hoidke all. Panoraamida ja kallutada saab ka kaamerapilti. Selleks kõigepealt suumige sisse ja seejärel panoraamige või kallutage pilti. Seadmel asuva kallutusrattaga saab kallutada ka kaamerat ennast. Ärge proovige kaamerat käsitsi kallutada. See võib seadet kahjustada.
- Panoraamimise, kallutamise ja suumi seadete salvestamiseks tehke järgmist: saadaval on ka valikuline rakendus, mille liidesega kaameraseadeid juhtida. Seaded saab salvestada, nii et need rakenduks ka järgmisel seadme käivitamisel. Tarkvara saab alla laadida aadressilt **www.logitech.com/support/connect**

Heli

- Helitugevus: helitugevust saab reguleerida helitugevuse suurendamise ja vähendamise nuppudega.
- Vaigistus: heli saab vaigistada helivaigistuse nupuga.
- Helistamine: käivitage videokonverentsitarkvara. Vastamishupuga saab kõne vastu võtta. Kõne katkestamise nupuga saab kõne lõpetada. Kui teil on ootel kõne, saab sellest loobuda kõne katkestamise nupuga ja kõnede vahel ümber lülituda vastamishupuga. Märkus. Kõnele vastamise ja kõne katkestamise nupud ei pruugi mõnedes rakendustes töötada. Kõne vastuvõtmiseks ja lõpetamiseks kasutage videokonverentsitarkvara.
- Valjuhääldi indikaatortuled

Sinine: Connectil on aktiivne kõne. Viikuv sinine: kõne on vastuvõtmisel või *Bluetooth* sidumisel.

Et *Bluetooth* looks Connecti valjuhääldi ja mobiiltelefoni vahel ühenduse, et kõne valjuhääldis esitada, tehke järgmist:

- Kui teie seadmel on NFC tugi, puudutage mobiilseadmega valjuhääldi peal olevat NFC-ikooni, mis peaks lubama *Bluetooth* vastuvõtu mobiilseadmes VÕI
- vajutage valjuhääldi peal olevat *Bluetooth* nuppu, kuni ühendus mobiilseadmega luuakse

Akutuli

- Kui aku on täis laetud, hakkab akutuli roheliselt põlema. Roheline lülitub välja, kui akutoidet on vähem kui 75%.
- Kui akul on toidet vähem kui 25%, hakkab akutuli punaselt põlema, mis näitab, et seade tuleks üsna ruttu välise vooluvõrguga ühendada.
- Kui akul on toidet vähem kui 10%, hakkab akutuli punaselt vilkuma ja esitatakse heli, mis näitab, et seade ilma välisesse vooluvõrku ühendamata enam ei tööta.
- Connecti laadimise ajal akutuli vilgub roheliselt.
- Kui seade on täielikult laetud, lülitub LED-tuli välja, kuni seade välisest vooluvõrgust eemaldatakse ja vaid akutoitele lülitub.
- Kui kaugjuhtimispult on dokitud, näitab valjuhääldi indikaatorituli sama jada.

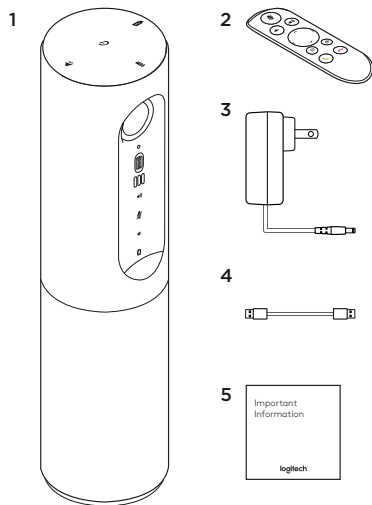

1. Galvenā ierīce ar kameru un mikrofonu ar skaļruni
2. Tālrunu pults
3. Strāvas vads un reģionam pielāgota kontaktakšņa

4. USB kabelis
5. Lietotāja dokumentācija

IERĪCES APRAKSTS

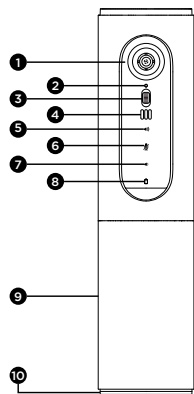

1. Kamera ar 1080 p izšķirtspēju un 90 grādu uztveres leņķi
2. Kameras LED indikators
3. Sasvēršanas ritenītis kameras objektīva sasvēršanai
4. Mikrofoni
5. Palielināt skaļumu
6. Izslēgt skaņu
7. Mazināt skaļumu
8. Akumulatora uzlādes līmeņa indikators

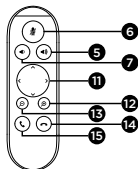

9. Mikrofons un skaļrunis
10. Mikrofona un skaļruņa/akumulatora LED indikators
11. Panorāmēšana un sasvēršana
12. Tuvināšana
13. Tālināšana
14. Zvana beigšana
15. Zvana veikšana/pienēmšana

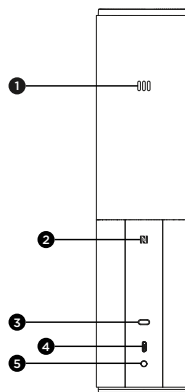

1. Mikrofons
2. NFC
3. "Kensington" slēgs
4. USB savienotājs
5. Strāva

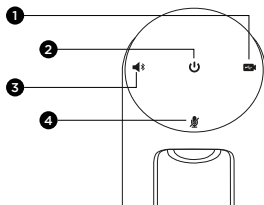

1. Videokonferences režīms
2. Ieslēgšanas/izslēgšanas poga
3. "Bluetooth"® režīms
4. Izslēgt skaņu

SISTĒMAS UZSTĀDĪŠANA

1

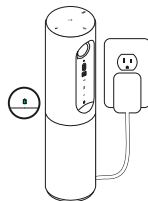

1. Pievienojiet "Connect" ārējam strāvas avotam. Lai arī "Connect" kamera ir aprīkota ar lādējamu akumulatoru, tā vispirms jāpievieno ārējam strāvas avotam un jālādē, līdz iedegas zaļais akumulatora indikators. Piezīme. Ierīci var arī lādēt, izmantojot USB savienojumu ar "PC" vai "Mac" tipa datoru (lādēšanas ilgums var atšķirties).

2

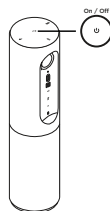

2. Lai ieslēgtu ierīci, turiet nospiestu ieslēgšanas/izslēgšanas pogu. Atskanēs skaņas signāls un 2–3 sekundes degs visi ierīces LED indikatori. Pēdējā izmantotā režīma LED indikators paliks iedegts.

3

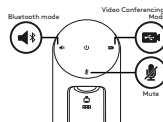

3. Izvēlieties kādu no tālāk norādītajiem režīmiem un ievērojiet instrukcijas, lai sāktu izmantot ierīci.

1. Videokonferences režīms
 1. Iespraudiet USB kabeli kamerā un savas ierīces USB pieslēgvietā.
 2. Lai sāktu zvanu no "PC" vai "Mac" datora lietotnes, "Connect" kamerā izvēlieties videokonferences režīmu. Kameras un mikroфона ar skaļruni LED indikatori sāks mirgot, norādot, ka ierīce sākusi veidot savienojumu. Kad savienojums tiks izveidots, kameras LED indikators dažas sekundes paliks ieslēgts un skaļrunis atskaņos signālu. Ja tā nenotiek, mēģiniet vēlreiz un tad izpētiet problēmu novēršanas sadaļu vai sazinieties ar tehnisko atbalstu.
 3. Pārliecinieties, ka "Connect" kamera operētājsistēmas iestatījumos un konferences zvanu lietotnē ir atlasīta kā noklusējuma video un audio ierīce. Sāciet video vai audio zvanu, izmantojot lietotni. Straumēšanas laikā kameras un mikroфона ar skaļruni LED indikatori iedegsies.
2. "Bluetooth" režīms
"Connect" mikroфона/skaļruņa savienošana ar mobilo ierīci
 1. Atlasiet "Connect" kameras "Bluetooth" režīmu.
 2. Ja ierīcei iespējota NFC funkcija, ar mobilo ierīci pieskarieties pie mikroфона/skaļruņa NFC ikonas (šādi tiks aktivizēts mobilās ierīces "Bluetooth" uztveršanas režīms) vai turiet nospiestu "Bluetooth" pogu, līdz mikroфона/skaļruņa LED indikators sāk ātri mirgot.
 3. Atveriet mobilās ierīces iestatījumu sadaļu un aktivizējiet "Bluetooth" režīmu, lai izveidotu savienojumu. "Connect" kamera atskaņos signālu, lai apstiprinātu savienojuma izveidi.

IERĪCES LIETOŠANA

Video

- Video sākšana: video funkcijas kontrolē lietotne, un video režīms tiek ieslēgts, kad ir atlasīta kamera un ar lietotni aktivizēts video režīms. Kad sāktu video straumēšana, iedegsies kameras LED indikators.
- Panorāmējiet, sasveriet un tālummainiet kameras skatu, izmantojot tālvadības pultī. Panorāmēšana un savēršana - spiediet vienreiz, lai mainītu iestatījumu noteiktu vērtību robežās, vai turiet pogu nospiestu, lai pakāpeniski mainītu iestatījuma vērtību. Iespējams arī panorāmēt vai savērt kameras attēlu. Iespējams savērt arī pašu kameras objektīvu, izmantojot savēršanas ritenīti. Nemēģiniet manuāli savērt pašu kameru. Šādi var sabojāt ierīci.
- Panorāmēšanas, savēruma un tālummainīgas iestatījumu saglabāšana: ir pieejama papildu lietotne ar programmatūras saskarni, kas ļauj pārvaldīt kameras iestatījumus. Šos iestatījumus var saglabāt, lai tos varētu izmantot nākamajā reizē, kad ieslēgsit kameru. Programmatūru var lejupielādēt vietnē www.logitech.com/support/connect

Skaņa

- Skaļums: skaļumu var palielināt vai samazināt ar attiecīgajām pogām.
- Izslēgt skaņu: skaņu var izslēgt ar skaņas izslēgšanas pogu.
- Zvanišana: palaidiet videokonferences programmatūru. Ar atbildēšanas pogu varat atbildēt uz zvanu. Ar zvana beigšanas pogu varat beigt zvanu. Ja sarunas laikā ienāk vēl viens zvans, nospiediet zvana beigšanas pogu, lai atteiktu otru ienākošo zvanu, vai nospiediet atbildēšanas pogu, lai pārlēgtos starp zvaniem. Piezīme. Dažās lietotnēs atbildēšanas un zvana beigšanas poga var nedarboties. Lai atbildētu uz zvanu vai beigtu to, izmantojiet videokonferences programmatūru.
- Mikroфона un skaļruņa indikatoru nozīme

Zils: "Connect" kamera ir aktīva zvana režīmā. Mirgo zilā krāsā: aktīvs ienākošais zvans vai ir aktivizēts "Bluetooth" pāra savienojuma izveides režīms.

Izmantojiet "Bluetooth" režīmu, lai savienotu "Connect" mikrofonu/skaļruni ar mobilo ierīci un pārraidītu zvanu uz mikrofonu/skaļruni.

- Ja ierīce ir iespējota NFC funkcija, ar mobilo ierīci pieskarieties pie mikroфона/skaļruņa NFC ikonas (šādi tiks aktivizēts mobilās ierīces "Bluetooth" uztveršanas režīms) VAI
- turiet nospiestu mikroфона/skaļruņa "Bluetooth" pogu, līdz tiek izveidots savienojums ar mobilo ierīci.

Akumulatora indikators

- Kad akumulators ir pilnībā uzlādēts, akumulatora indikators deg zaļā krāsā. Kad uzlādes līmenis samazinās zem 75%, zaļais indikators izslēdzas.
- Kad akumulatora uzlādes līmenis samazinājies līdz 25%, iedegas sarkanais indikators, norādot, ka ierīci iespējami drīz jāpievieno ārējam strāvas avotam.
- Kad akumulatora uzlādes līmenis samazinājies līdz 10%, sarkanais indikators sāk mirgot un vienreiz atskan skaņas signāls, norādot, ka ierīce vairs nedarbosies, ja vien tā netiks pievienota ārējam strāvas avotam.
- Lādēšanas laikā "Connect" kameras akumulatora indikators mirgo zaļā krāsā.
- Kad ierīce ir pilnībā uzlādēta, LED indikators izslēgsies un paliks izslēgts līdz brīdim, kamēr ierīce netiks atvienota no strāvas avota un nesāks izmantot akumulatora enerģiju.
- Kad tālvadības pults ievietota dokstacijā, mikroфона un skaļruņa indikatora darbība ir tādi pat.

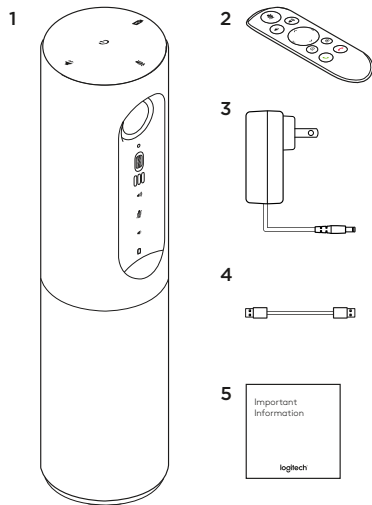

1. Pagrindinis įrenginys su vaizdo kamera ir garsiakalbiu
2. Nuotolinio valdymo pultelis
3. Maitinimo kabelis ir regioninis kištukas

4. USB kabelis
5. Naudotojo dokumentacija

SUSIPAŽINKITE SU SAVO PRODUKTU

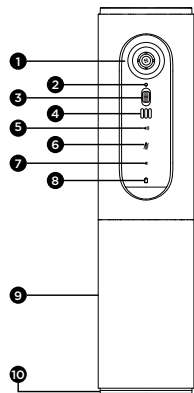

1. Vaizdo kamera, 1080 t. ir 90 laipsnių RL
2. Vaizdo kameros LED
3. Pakreipimo ratukas, skirtas pakreipti vaizdo kameros objektyvą
4. Mikrofonai
5. Padidinti garsą
6. Nutildyti
7. Sumažinti garsumą
8. Baterijos indikatorius

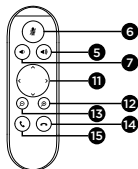

9. Garsiakalbis
10. Garsiakalbis / baterijos LED
11. Pereiti į panoraminį vaizdą ir pakreipti
12. Priartinti
13. Atitolinti
14. Baigti skambutį
15. Skambinti / atsiliepti

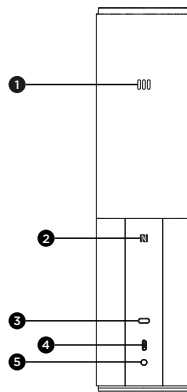

1. Mikrofonas
2. NFC
3. „Kensington“ užraktas
4. USB jungtis
5. Maitinimas

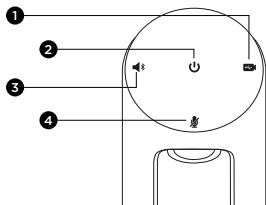

1. Vaizdo konferencijos režimas
2. Maitinimo įjungimo / išjungimo mygtukas
3. „Bluetooth®“ režimas
4. Nutildyti

NUSTATYKITE SAVO PRODUKTĄ

1

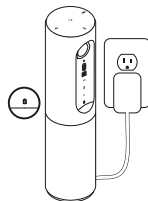

1. Prijunkite „Connect“ prie išorinio maitinimo. Nors prie „Connect“ pridėta įkraunama baterija, pirmiausia ji turi būti prijungta prie išorinio maitinimo šaltinio ir įkrauta, kol bus rodomas žalias baterijos indikatorius. Pastaba: įrenginį taip pat galima įkrauti per jūsų kompiuteryje arba „Mac“ esantį USB (įkrovimo laikas gali skirtis.)

2

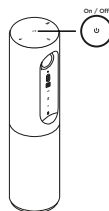

2. Paspauskite ir laikykite nuspaudę maitinimo įjungimo / išjungimo mygtuką norėdami įjungti įrenginį. Suskambės signalas ir įrenginio LED užsidegs 2-3 sekundėms (LED švies pagal paskutinį kartą naudotą režimą).

3

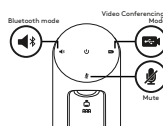

3. Pasirinkite toliau pateiktus režimus ir vykdykite pateikiamus nurodymus.

1. Vaizdo konferencijos režimas:
 1. Prijunkite USB kabelį prie įrenginio ir savo USB prievado.
 2. Norėdami pradėti skambutį iš savo kompiuterio arba „Mac“ programėlės, pasirinkite vaizdo konferencijos režimą „Connect“. Vaizdo kameros ir garsiakalbio LED mirksės, nurodydamos, kad ryšys mezgamas, o jį užmezgus vaizdo kameros LED nuolat švies kelias sekundes ir iš garsiakalbio ims skliti garsas. Jeigu šie veiksmai nevyksta, pabandykite iš naujo, o problemai vis tiek neišsprendus, informacijos ieškokite problemų sprendimo skyriuje arba susisiekite su techninio palaikymo centru.
 3. Įsitinkite, kad „Connect“ yra pasirinktas kaip numatytasis vaizdo ir garso įrenginys jūsų OS nustatymuose ir jūsų konferencijos programėlėje. Pradėkite savo vaizdo arba garso skambutį iš savo programėlės. Ant vaizdo kameros ir garsiakalbio esančios LED užsidegs, kai bus pradėta transliacija.
2. „Bluetooth“ režimas
Nurodymai norint prijungti „Connect“ garsiakalbį prie mobiliojo prietaiso:
 1. Pasirinkite „Bluetooth“ režimą „Connect“.
 2. Jeigu prietaise veikia NFC, prilieskite mobilųjį prietaisą prie garsiakalbio NFC piktogramos (turėtų įsijungti „Bluetooth“ priėmimo mobiliajame prietaise eigos rodinys) arba laikykite nuspaudę „Bluetooth“ mygtuką, kol garsiakalbio LED pradės greitai mirksėti mėlyna spalva.
 3. Savo mobiliajame prietaise eikite į nustatymus ir įjunkite „Bluetooth“ norėdami prisijungti. „Connect“ taip pat skleis garsą, kaip prijungimo patvirtinimą.

PRODUKTO NAUDOJIMAS

Vaizdo įr.

- Vaizdo įr. pradžia Vaizdo įrašą kontroliuoja programėlė ir jis bus rodomas programėlėje pasirinkus vaizdo kamerą. Transliuojant vaizdo įrašą vaizdo kameros LED užsidegs.
- Pereikite į panoraminį vaizdą, pakreipkite vaizdo kamerą ir keiskite vaizdo mastelį nuotolinio pulto valdikliais. Vieną kartą paspauskite šiek tiek pajudinti arba laikykite nuspaudę, kad pastoviai keltumėte ar kreiptumėte. Taip pat galite kelti ir kreipti kameros vaizdą – pirmiausia priartinkite ir tuomet kelkite arba kreipkite vaizdą. Taip pat galite pakreipti vaizdo kamerą naudodami pakreipimo ratuką. Nebandykite vaizdo kameros pakreipti ranka. Taip galite prietaisą pažeisti.
- Panoraminio vaizdo, pakreipimo ir vaizdo mastelio keitimo nustatymų irrašymas: pasiekiami pasirinkama programėlė, apimanti programinės įrangos sąsają, skirta valdyti vaizdo kameros nustatymus. Juos galima įrašyti, kad vaizdo kameros nustatymai išliktų iki kito karto, kai įjungsite savo įrenginį. Šią programinę įrangą galite atsisiųsti iš www.logitech.com/support/connect

Garsas

- Garsumas: garsumas aukštyr in žemyn reguliuoja garsumą.
- Nutildyti: nutildykite garsą su nutildymo mygtuku.
- Skambinimas: paleiskite vaizdo konferencijos programinę įrangą. Atsiliepimo mygtukas atsiliepia į skambutį. Pokalbio baigimo mygtukas baigia skambutį. Laukdami skambučio, pasirinkite pokalbio baigimo mygtuką norėdami atmesti antrąjį skambutį arba atsiliepimo mygtuką norėdami perjungti skambučius
Pastaba: naudojantis tam tikromis programėlėmis atsiliepimo ir pokalbio baigimo mygtukai gali neveikti. Naudokite vaizdo konferencijos programinę įrangą norėdami atsiliepti ir baigti skambutį.
- Garsiakalbio veikimo lempučių indikacijos

Mėlyna: „Connect“ vykdomas aktyvus skambutis. Mirksi mėlyna: gaunamas skambutis arba „Bluetooth“ nustatytas suporavimo režimas.

„Bluetooth“ prijungia „Connect“ garsiakalbj prie mobiliojo prietaiso siekiant transliuoti skambutį garsiakalbiu:

- Jeigu prietaise veikia NFC, prilieskite mobilųjį prietaisą prie garsiakalbio NFC piktogramos (turėtų įsijungti „Bluetooth“ priėmimo mobilijame prietaise eigos rodinys)
ARBA
- Spauskite „Bluetooth“ mygtuką ant garsiakalbio, kol bus užmegztas ryšys su mobiliuoju prietaisu

Baterijos lemputės indikatorius

- Kai tik baterija visiškai įkraunama, baterija švies žaliai. Žalia išsijungs, kai liks 75 % energijos.
- Kai baterijoje liks 25 % energijos, užsidegs pastovi raudona baterijos lemputė, nurodanti, kad įrenginį reikia prijungti prie išorinio maitinimo šaltinio.
- Kai baterijoje liks 10 % energijos, raudona baterijos lemputė mirksės, nurodydama, kad įrenginys neveiks, nebent bus prijungtas prie išorinio maitinimo šaltinio, taip pat bus girdimas garso signalas.
- „Connect“ baterijos indikatorius mirksės žalia spalva, kai įrenginys bus įkraunamas.
- Kai įrenginys bus visiškai įkrautas, LED išsijungs, kol įrenginys bus atjungtas nuo išorinio maitinimo šaltinio ir veiks naudodamas bateriją.
- Kai nuotolinio valdymo pultas padėtas, garsiakalbio indikatorius rodytų tokią pačią eigą.

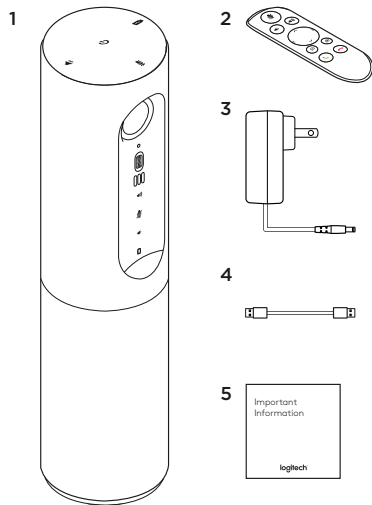

1. Основно тяло с камера и високоговорител
2. Дистанционно управление
3. Захранващ кабел и адаптери, съвместими с държавата
4. USB кабел
5. Документация на потребителя

ЗАПОЗНАЙТЕ СЕ СЪС СВОЯ ПРОДУКТ

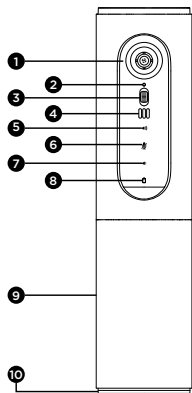

1. Камера, 1080p и FOV на 90 градуса
2. Светодиод за камера
3. Колелце за наклоняване на обектива на камерата
4. Микрофони
5. Усилване на звука
6. Без звук
7. Намаляване на звука
8. Индикатор за състоянието на батерията
9. Телефон с високоговорител

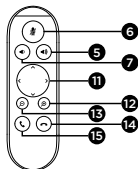

6. Високоговорител/светодиод на батерията
7. Панорамиране и наклоняване
8. Увеличаване
9. Намаляване
10. Преустановяване на разговор
11. Осъществяване на разговор/приемане на повикване

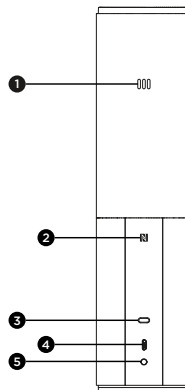

1. Микрофон
2. NFC
3. Kensington Lock
4. USB конектор
5. Захранване

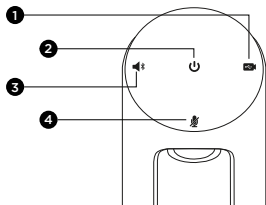

1. Видеоконферентен режим
2. Бутон за включване/изключване на захранването
3. Bluetooth® режим
4. Без звук

НАСТРОЙТЕ СВОЯ ПРОДУКТ

1

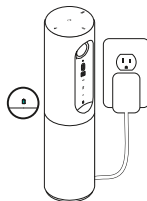

1. Свържете Connect към външно захранване. Въпреки че Connect пристига с презареждаща се батерия, той трябва първо да се включи към външно захранване и да се зареди, докато не светне зеленият индикатор за батерията. Забележка: Устройството може да се зареди и чрез USB към компютър или Mac (необходимото време за зареждане може да е различно.)

2

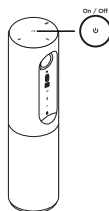

2. Натиснете и задръжте бутона за включване/изключване, за да включите устройството. Ще се чуе звук и светодиодите на устройството ще светнат за 2-3 секунди, като ще бъде запазен последно използвания режим на светодиодните светлини.

3

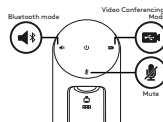

3. За да започнете, изберете следните режими и следвайте инструкциите.

1. Видеоконферентен режим:

1. Свържете USB кабела към устройството и USB порта.
2. За да започнете разговор от приложението за компютър или Mac, изберете „Видеоконферентен режим“ в *Connect*. Светодиодите на камерата и високоговорителя ще светнат, за да покажат, че се осъществява връзка и след като завършат, светодиодът на камерата ще свети без прекъсване няколко секунди, а високоговорителят ще издаде звук. Ако тези действия не се случат, опитайте отново и след това вижте раздела за отстраняване на неизправности или позвънете на отдела за техническа поддръжка.
3. Уверете се, че *Connect* е избран като видео и аудио устройството по подразбиране в настройките на операционната система и в приложението за конференции. Стартирайте видео или аудио повикване от вашето приложение. Светодиодите на камерата и високоговорителя ще светват, докато протича стрийминг.

2. Bluetooth режим

За да свържете високоговорителя *Connect* към мобилното си устройство:

1. Изберете *Bluetooth* режим в *Connect*.
2. Ако в устройството ви е активиран режимът NFC, допрете мобилното устройство до NFC иконата на високоговорителя, с което ще се активира приемането на *Bluetooth* на мобилното устройство или задръжте *Bluetooth* бутона, докато светодиодът на високоговорителя започне да мига интензивно в синьо.
3. За да активирате *Bluetooth* свързване, отидете в настройките на мобилното ви устройство. *Connect* също така ще възпроизведе звук, чрез който ще потвърди установяването на връзка.

НАЧИН НА УПОТРЕБА

Видео

- Стартиране на видео: Видео режимът се управлява от приложението и ще стартира, след като сте избрали камерата и видео режимът е включен в приложението. Светодиодът на камерата ще светне, докато протича видео стрийминг.
- Панорамирайте, наклонете и мащабирайте камерата с помощта на контролите на дистанционното управление. Натиснете веднъж за нарастващо и задръжте за непрекъснато панорамиране или наклоняване. Можете да панорамирате и наклоните и изображението на камерата – първо увеличете и след това панорамирайте или наклонете изображението. Можете и да наклоните самата камера с помощта на колелцето за наклоняване на устройството. Не опитвайте да наклоните камерата ръчно. Ако го направите, може да повредите устройството.
- Запазване на настройките за панорамиране, наклоняване и мащабиране: Предлага се допълнително приложение, което съдържа софтуерен интерфейс за управление настройките на камерата. Те могат да бъдат запазени, така че настройките на камерата ви да останат същите при следващото включване на устройството. Можете да изтеглите софтуера от www.logitech.com/support/connect

Звук

- Сила на звука: Усилване на звука и Намаляване на звука регулират силата му.
- Без звук: Изключване на звука и бутон Изключване.
- Повикване: Изпълнение на видеоконферентния софтуер. Отговаряне на прието повикване. Приключва разговор. За изчакване на разговор, изберете затваряне, за да отхвърлите повикване или бутона за отговор, за да преминете от един разговор на друг
- Забележка: Бутоните за Отговор и Затваряне може да не функционират в някои приложения. Използвайте видеоконферентния софтуер, за да отговорите на повикване или да прекратите разговор.
- Светлинни индикатори за активност на високоговорителя

Син: Connect участва в активен разговор. Мигащо синьо:
Получено е повикване или Bluetooth е в режим на вдвояване.

Bluetooth за свързване на високоговорителя Connect с мобилното устройство за излъчване на разговор по високоговорителя:

- Ако устройството ви разполага с NFC режим, допрете мобилното устройство в иконата на NFC на високоговорителя, с което ще активирате приемането на Bluetooth от мобилното устройство
ИЛИ
- Натиснете Bluetooth бутона на високоговорителя, докато се осъществи връзка с мобилното устройство

Индикаторна лампичка за състоянието на батерията

- Когато батерията се зареди докрай, светлинният индикатор светва в зелено. Зеленият цвят се изключва, когато захранването спадне под 75%.
- Когато батерията остане с 25% захранване, червеният светлинен индикатор свети вече непрекъснато, указвайки, че устройството трябва да се включи в електрическата мрежа много скоро.
- Когато батерията остане с 10% захранване, червеният светлинен индикатор мига, указвайки, че устройството не може да работи повече, освен ако незабавно не го включите в електрическата мрежа, като същевременно ще се чуе и еднократен звуков сигнал.
- Индикаторът на батерията на Connect ще мига в зелен цвят, докато устройството се зарежда.
- След като се зареди докрай, светодиодът ще се изключи до момента, в който устройството бъде изключено от електрическата мрежа и започне работа на батерия.
- Когато поставите дистанционното управление, индикаторът на високоговорителя ще изпълни същата последователност.

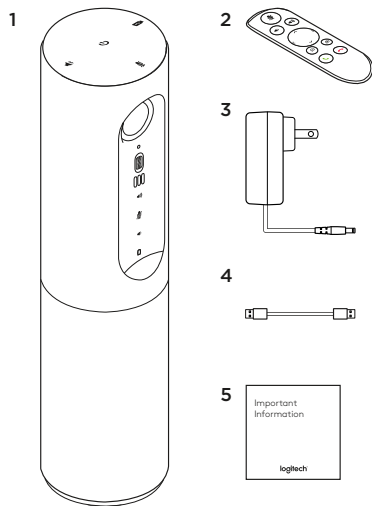

1. Glavna jedinica s kamerom i razglasom
2. Daljinski upravljač
3. Kabel za napajanje i regionalni priključci

4. USB kabel
5. Korisnička dokumentacija

UPOZNAJTE SVOJ UREĐAJ

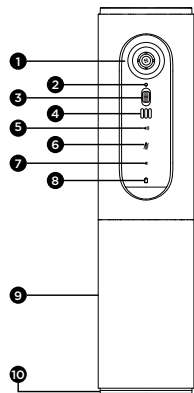

1. Kamera, 1080p i vidno polje od 90 stupnjeva
2. LED indikator kamere
3. Nagibni kotačić za naginjanje objektivna kamere
4. Mikrofoni
5. Pojačavanje zvuka
6. Isključivanje zvuka
7. Stišavanje zvuka
8. Pokazatelj baterije

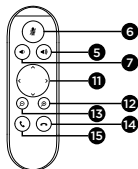

9. Razglas
10. LED indikator razglasa/ baterije
11. Pomicanje i nagib
12. Povećavanje
13. Smanjivanje
14. Završi poziv
15. Upućivanje poziva/ javljanje

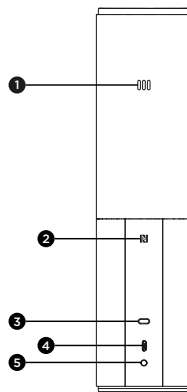

1. Mikrofon
2. NFC
3. Kensington blokada
4. USB priključak
5. Napajanje

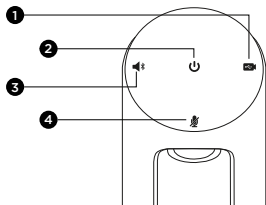

1. Način rada za videokonferencije
2. Gumb za uključivanje/isključivanje napajanja
3. Bluetooth® načina rada
4. Isključivanje zvuka

POSTAVLJANJE UREĐAJA

1

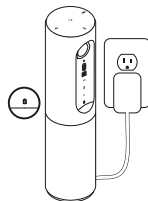

1. Priključite Connect na vanjski izvor napajanja. Iako se Connect isporučuje s akumulatorskom baterijom, prvo ga morate priključiti na vanjski izvor napajanja i puniti dok ne zasvijetli zeleni indikator za bateriju. Napomena: Uređaj možete puniti i putem USB priključka PC ili Mac računala (vremena punjenja mogu varirati).

2

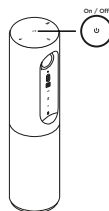

2. Za uključivanje uređaja pritisnite gumb za uključivanje/isključivanje napajanja. Začut će se zvučni signal i LED indikatori uređaja zasvijetlit će na 2-3 sekunde, da bi na kraju ostao svijetliti LED indikator zadnjeg korištenog načina rada.

3

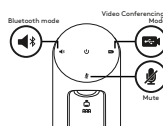

3. Za početak rada odaberite sljedeće načine rada i slijedite upute.

1. Način rada za videokonferencije:
 1. Povežite USB kabel na uređaj i na USB ulaz.
 2. Za uspostavu poziva iz aplikacija za PC ili Mac, odaberite Način rada za videokonferencije u *Connect*. LED indikatori kamere i razglasa zatrepetat će, pokazujući kako je u tijeku povezivanje, a po dovršetku, LED indikator kamere zasvijetlit će na nekoliko sekundi, a iz razglasa će se začuti zvučni signal. Ako te aktivnosti izostanu, pokušajte ponovo, a zatim proučite odjeljak Otklanjanje poteškoća ili nazovite odjel za tehničku podršku.
 3. Provjerite je li u postavkama operacijskog sustava i u aplikaciji za konferencije Povezivanje odabrano kao zadani video i audio uređaj. Pokrenite video ili audio poziv iz svoje aplikacije. Tijekom usmjeravanja, zasvijetlit će LED indikatori na kameri i razglasu.
2. *Bluetooth* načina rada
Za povezivanje *Connect* razglasa s mobilnim uređajem:
 1. Odaberite *Bluetooth* način rada na *Connect*.
 2. Ako vaš uređaj podržava NFC, mobilnim uređajem dodirnite ikonu NFC na razglasu, čime biste trebali omogućiti *Bluetooth* prihvaćanje na mobilnom uređaju ili zadržite gumb *Bluetooth* sve dok LED indikator na razglasu ne počne brzo treptati u plavoj boji.
 3. Na mobilnom uređaju odaberite Postavke i uključite *Bluetooth* za povezivanje. *Connect* će reproducirati zvučni signal za potvrdu povezivanja.

KORIŠTENJE UREĐAJA

Video

- Pokretanje video prikaza: Video prikazom upravlja aplikacija, a pokreće se nakon odabira kamere i pokretanja video prikaza putem aplikacije. Tijekom usmjeravanja video prikaza, LED indikator kamere će svijetliti.
- Putem kontrola na daljinskom upravljaču možete pomicati, naginjati i zumirati kamerom. Pritisnite jednom za pomak u jednom koraku ili pritisnite i zadržite pritisak za kontinuirano pomicanje ili naginjanje. Osim toga, možete pomicati i naginjati sliku s kamere – prvo za povećavanje, a zatim za pomicanje ili naginjanje slike. Osim toga, možete fizički naginjati kameru pomoću nagibnog kotačića na uređaju. Nemojte pokušavati naginjati samu kameru. Time biste mogli oštetiti uređaj.
- Spremanje postavki pomicanja, naginjanja i zumiranja: Dostupna je i dodatna aplikacija koja uključuje softversko sučelje za upravljanje postavkama kamere. Možete ih spremati i zadržati postavke kamere do sljedećeg uključivanja uređaja. Softver možete preuzeti s web-stranice www.logitech.com/support/connect

Zvuk

- Glasnoća: Možete povećavati i smanjivati glasnoću.
- Isključivanje zvuka: Zvuk možete isključiti pomoću namjenskog gumba.
- Pozivi: Pokrenite softver za videokonferencije. Možete se javljati na pozive. Pozive možete i prekidati. U slučaju poziva na čekanju, odabirom prekida poziva odbit ćete drugi poziv, a gumbom za javljanje možete se prebacivati između dva poziva
Napominjemo: Gumbi za javljanje i prekidanje poziva možda neće funkcionirati u nekim aplikacijama. U softveru za videokonferencije možete se javljati na pozive i prekidati ih.
- Indikatori aktivnosti razglasa

Plava: U tijeku je aktivni Connect poziv. Trepće plavo: Poziv je na čekanju ili je *Bluetooth* u načinu rada za uparivanje.

Bluetooth za povezivanje Connect razglasa s mobilnim uređajem radi aktiviranja razglasa za poziv:

- Ako uređaj podržava NFC, dodirnite mobilnim uređajem NFC ikonu na razglasu, čime ćete omogućiti prihvaćanje *Bluetooth* veze na mobilnom uređaju ILLI
- Pritisnite gumb *Bluetooth* na razglasu i držite do uspostave veze s mobilnim uređajem

Indikatorsko svjetlo baterije

- Kad se baterija napuni do kraja, indikator baterije poprimit će zelenu boju. Zeleni indikator isključit će se kada kapacitet padne ispod 75 %.
- Kada baterija ostane na 25 % kapaciteta, zasvijetlit će crveni indikator baterije, označavajući kako je uređaj potrebno što prije priključiti na vanjski izvor napajanja.
- Kada baterija ostane na 10 % kapaciteta, crveni indikator baterije će zatreptati, označavajući kako će uređaj prestati s radom sve dok ga ne priključite na vanjski izvor napajanja, a osim toga, začut će se i zvučni signal.
- Dok se uređaj puni, indikator baterije za Connect treptat će zeleno.
- Kad se uređaj napuni do kraja, LED indikator prestat će svijetliti sve dok uređaj ne iskopčate iz vanjskog izvora napajanja i ne počne raditi na bateriju.
- Nakon povezivanja daljinskog upravljača, indikator razglasa pokazat će isti redoslijed.

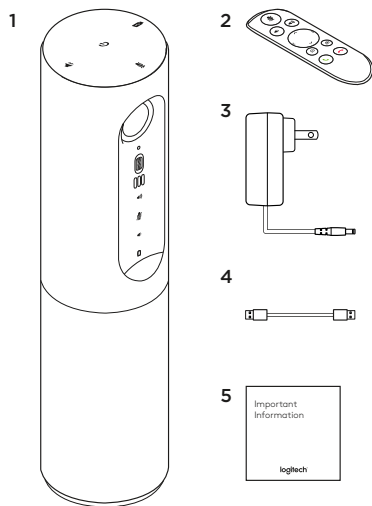

1. Glavna jedinica sa kamerom i zvučnikom
2. Daljinski upravljač
3. Kabel za napajanje i regionalni konektor

4. USB kabel
5. Dokumentacija za korisnika

UPOZNAJTE SVOJ PROIZVOD

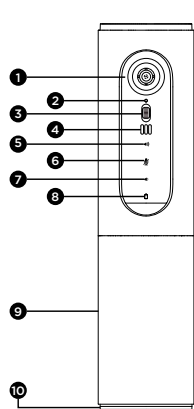

1. Kamera, 1080p i vidno polje od 90 stepeni
2. LED svetlo za kameru
3. Nagnite točkići radi nagnjanja sočiva kamere
4. Mikrofoni
5. Pojačavanje zvuka
6. Isključivanje zvuka
7. Utišavanje zvuka
8. Indikator baterije

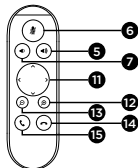

9. Zvučnik
10. Zvučnik/LED za bateriju
11. Horizontalno i vertikalno pomeranje
12. Uvećaj
13. Umanji
14. Završi poziv
15. Pozovi/Odgovori na poziv

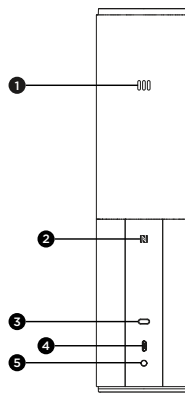

1. Mikrofon
2. NFC
3. Kensington zaključavanje
4. USB konektor
5. Port za

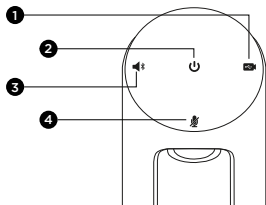

1. Režim za video konferencije
2. Dugme za uključivanje/isključivanje napajanja
3. Bluetooth® režim
4. Isključivanje zvuka

PODEŠAVANJE PROIZVODA

1

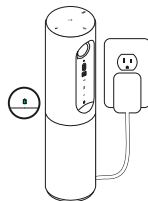

1. Priključite Connect na spoljno napajanje. Iako se Connect isporučuje sa dopunjivom baterijom, prvo mora da se uključi u spoljni izvor napajanja i napuni sve dok ne zasvetli zelena lampica na bateriji. Napomena: Uređaj takođe možete da puniti putem USB porta na svom računaru ili Mac računaru (vreme trajanja punjenja može da varira.)

2

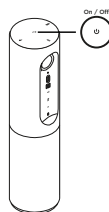

2. Pritisnite i zadržite dugme za uključivanje/isključivanje napajanja da biste uključili uređaj. Zračujete zvučni signal i LED lampe uređaja će zasvetleti na 2-3 sekunde, a LED lampe za poslednji korišćeni režim će ostati osvetljene kada je uređaj uključen.

3

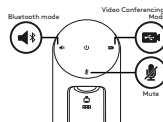

3. Izaberite sledeće režime i pratite uputstva za početak.

1. Režim za video konferencije:
 1. Priključite USB kabl u uređaj i u svoj USB port.
 2. Da biste započeli poziv sa aplikacije na svom PC ili Mac računaru, izaberite režim video konferencije na uređaju Connect. LED lampe kamere i zvučnika će treptati kako bi pokazale da je uspostavljanje veze u toku i kada se to završi, LED lampa kamere će nekoliko sekundi svetleti bez prekida, a sa zvučnika će se začuti zvučni signal. Ako se te radnje ne dogode, pokušajte ponovo, a zatim konsultujte vodič za rešavanje problema ili se obratite tehničkoj podršci.
 3. Vodite računa o tome da uređaj Connect bude izabran kao podrazumevani video i audio uređaj u podešavanjima operativnog sistema i u aplikaciji za konferencijske pozive. Započnite audio ili video poziv iz aplikacije. LED lampe na kameri i zvučniku zasvetleće kada se veza uspostavi.
2. *Bluetooth* režim
Da biste povezali Connect zvučnik sa svojim mobilnim uređajem:
 1. Odaberite *Bluetooth* režim na uređaju Connect.
 2. Ako je na vašem uređaju omogućen NFC, dodirnite mobilnim uređajem NFC ikonu na zvučniku, čime bi trebalo da se omogući *Bluetooth* prihvatanje na mobilnom uređaju, ili pritisnite i zadržite dugme *Bluetooth* sve dok LED lampa na zvučniku ne počne ubrzano da treperi plavo.
 3. Na svom mobilnom uređaju uđite u podešavanja i uključite *Bluetooth* da biste se povezali. Connect će takođe da reprodukuje zvuk radi objavljivanja uspostavljanja veze.

KORIŠĆENJE PROIZVODA

Video zapis

- Započinjanje video zapisa: Aplikacija kontroliše video snimak i pokrenuće snimanje kada se kamera izabere, a video zapis pokrene u aplikaciji. LED lampa kamere zasvetleće kada započne strimovanje video zapisa.
- Vertikalno i horizontalno pomerajte i zumirajte kameru pomoću komandi na daljinskom upravljaču. Pritisnite jednom da biste povećali za jedan stepen ili pritisnite i zadržite za neprekidno horizontalno i vertikalno pomeranje. Takođe možete horizontalno i vertikalno da pomerate sliku kamere – prvo uvećajte, a zatim pomerite sliku horizontalno ili vertikalno. Takođe možete da nagnete kameru pomoću točkića na jedinici. Nemojte pokušavati da ručno nagnete kameru. Na taj način možete da oštetite jedinicu.
- Čuvanje podešavanja za horizontalno i vertikalno pomeranje i zumiranje: Dostupna je opciona aplikacija koja sadrži interfejs softvera za kontrolisanje podešavanja kamere. Ona mogu da se sačuvaju tako da podešavanja kamere ostanu uključena kada sledeći put uključite jedinicu. Softver možete da preuzmete sa adrese www.logitech.com/support/connect

Zvuk

- Jačina zvuka: Dugmad za povećavanje i smanjivanje jačine zvuka podešavaju jačinu zvuka.
- Privremeno isključivanje: Isključivanje zvuka pomoću dugmeta za isključivanje zvuka.
- Pozivanje: Pokretanje softvera za video konferencije. Na dugme Answer (Odgovori) možete da se javite na poziv. Dugme Hang up (Prekini) završava poziv. Za poziv na čekanju, izaberite opciju Hang up (Prekini) da biste odbili drugi poziv ili dugme Answer (Odgovori) da biste prelazili sa poziva na poziv
Napomena: Dugmad Answer (Odgovori) i Hang up (Prekini) možda neće funkcionisati na svim aplikacijama. Koristite softver za video konferencije za odgovaranje na pozive i pozivanje.
- Svetlosni indikatori aktivnosti SpeakerPhone

Plava: Aktivni poziv je u toku na Connect uređaju. Treperi plavo: Dolazni poziv čeka na odgovor ili je *Bluetooth* u režimu uparivanja.

Bluetooth za povezivanje zvučnika uređaja Connect sa vašim mobilnim uređajem radi emitovanja poziva preko zvučnika:

- Ako vaš uređaj ima omogućen NFC, pristonite mobilni uređaj na NFC ikonu na zvučniku, što bi trebalo da omogući *Bluetooth* prihvatanje na mobilnom uređaju III
- Pritisnite dugme *Bluetooth* na zvučniku i zadržite sve dok se ne uspostavi veza sa mobilnim uređajem

Svetlosni indikator baterije

- Kada je baterija potpuno napunjena, svetlosni indikator baterije postaje zelen. Zeleno svetlo se isključuje kada nivo energije padne ispod 75%.
- Kada preostane 25% energije baterije, pali se crveni svetlosni indikator baterije i neprekidno svetli, ukazujući na to da uređaj veoma brzo treba priključiti na spoljašnji izvor energije.
- Kada preostane 10% baterije, crveni indikator baterije počinje da treperi ukazujući na to da uređaj ne može više da radi ukoliko se odmah ne priključi na spoljašnji izvor energije, takođe će se čuti jedan zvučni signal.
- Indikator baterije na uređaju Connect treperiće zeleno u toku punjenja jedinice.
- Kada se uređaj potpuno napuni, LED svetlo će se isključiti sve dok se iz uređaja ne isključi spoljašnje napajanje i on ne počne da se napaja pomoću baterije.
- Kada je daljinski upravljač na jedinici, indikator će prikazati istu sekvencu.

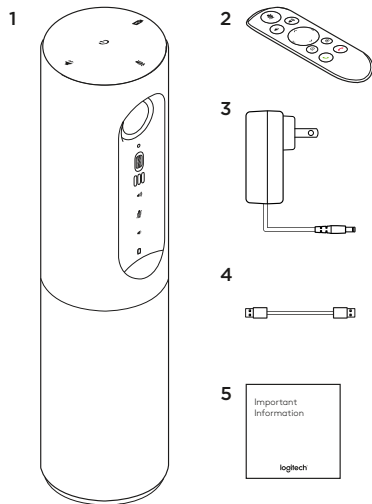

1. Glavna enota s kamerom i sistemom za prostorno telefoniranje
2. Daljinski upravljalnik

3. Napajalni kabel in območni vtiči
4. Kabel USB
5. Uporabniška dokumentacija

SPOZNAJTE IZDELEK

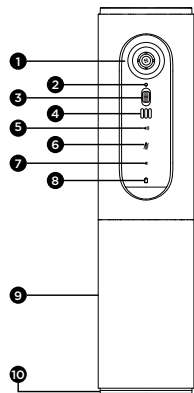

1. Kamera, 1080p in 90-stopinjski vidni kot
2. LED kamere
3. Nagibno kolesce za nastavljanje nagiba objektiva kamere
4. Mikrofoni
5. Povišanje glasnosti
6. Nemo
7. Znižanje glasnosti
8. Indikator baterije

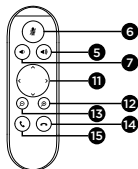

9. Sistem za prostoročno telefoniranje
10. LED sistema za prostoročno telefoniranje/ baterije
11. Panoramsko pomikanje in nagib
12. Povečava
13. Pomanjšava
14. Prekinitev klica
15. Klicanje/sprejem klica

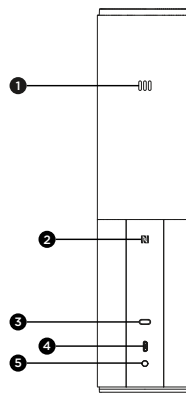

1. Mikrofon
2. NFC
3. Ključavnica Kensington
4. Priključek USB
5. Vkllop/izklop

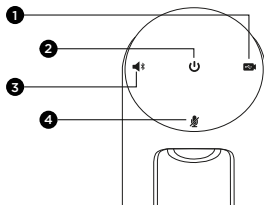

1. Način videokonference
2. Gumb za vklop/izklop
3. Način *Bluetooth*[®]
4. Nemo

NASTAVITE IZDELEK

1

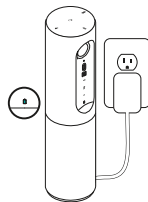

1. Videokonferenčni sistem Connect priključite na zunanje napajanje. Connect ima sicer polnilno baterijo, vendar ga morate najprej priključiti na zunanje napajanje in polniti, dokler lučka baterije ne zasveti zeleno. Opomba: Napravo lahko polnite tudi preko USB na svojem PC-ju ali Macu (čas polnjenja je lahko različen).

2

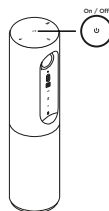

2. Za vklop naprave pritisnite in pridržite gumb za vklop/izklop. Zasliali boste melodijo in vse LED na napravi bodo zasvetile za 2-3 sekunde, LED zadnjega uporabljenega načina pa bo ostala prižgana.

3

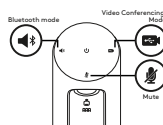

3. Izberite enega od naslednjih načinov in sledite navodilom, da začnete.

1. Način videokonference:

1. Priključite kabel USB v videokonferenčni sistem in v vrata USB vaše naprave.
2. Da začnete klic iz aplikacije na vašem PC-ju ali Macu, na napravi *Connect* izberite način videokonference. LED kamere in sistema za prostoročno telefoniranje bosta utrpali, kar pomeni, da poteka vzpostavljane povezave. Po vzpostavitvi povezave bo LED kamere neprekinjeno svetila nekaj sekund, sistem za prostoročno telefoniranje pa bo predvajal zvok. Če do teh dejanj ne pride, poskusite znova, nato pa si oglejte razdelek »Odpravljanje težav« ali pokličite tehnično podporo.
3. Preverite, ali je videokonferenčni sistem *Connect* izbran za privzeto video in zvočno napravo v nastavitvah vašega operacijskega sistema in v konferenčni aplikaciji. Začnite video ali zvočni klic iz svoje aplikacije. LED na kameri in sistemu za prostoročno telefoniranje bodo svetile med pretočnim prenašanjem.

2. Način *Bluetooth*

Za povezavo sistema za prostoročno telefoniranje naprave *Connect* z vašo mobilno napravo:

1. Izberite način *Bluetooth* na napravi *Connect*.
2. Če vaša naprava podpira NFC, se z njo dotaknite ikone NFC na sistemu za prostoročno telefoniranje, kar bi moralo omogočiti sprejem povezave *Bluetooth* na vaši mobilni napravi, ali pa pridržite gumb *Bluetooth*, dokler LED sistema za prostoročno telefoniranje ne začne hitro utripati modro.
3. Odprite nastavitve v mobilni napravi in vklopite *Bluetooth*, da vzpostavite povezavo. Ko bo povezava vzpostavljena, bo videokonferenčni sistem *Connect* predvajal melodijo.

UPORABITE IZDELEK

Video

- Zagon videa: Delovanje videa upravlja aplikacija, zato se predvajanje začne, ko je v aplikaciji kamera izbrana, video pa zagnan. Med pretakanjem videa bo LED kamere svetila.
- Za panoramsko pomikanje, nagib in povečavo uporabljajte kontrolnike na daljinskem upravljalniku. Za postopno panoramsko pomikanje ali nagibanje pritisnite enkrat, za neprekinjeno pa pritisnite in zadržite kontrolnik. Funkcijo panoramskega pomikanja in nagibanja je mogoče uporabiti tudi pri posnetkih kamere – posnetek najprej povečajte, nato pa ga panoramsko premaknite ali nagnite. Poleg tega je možen tudi nagib dejanske kamere s pomočjo nagibnega kolesca na glavni enoti. Kamere ne poskušajte nagniti ročno. Tako lahko poškodujete enoto.
- Shranjevanje nastavitvev za panoramsko pomikanje, nagib in povečavo: Na voljo je dodatna aplikacija, ki vsebuje programski vmesnik za upravljanje nastavitvev kamere. Nastavitve lahko shranite in jih uporabite ob naslednjem vklopu enote. Programsko opremo lahko prenesete z naslova **www.logitech.com/support/connect**

Zvok

- Glasnost: Za nastavitvev glasnosti uporabljajte gumba Povišanje glasnosti in Zmanjšanje glasnosti.
- Nemo: Za izklop zvoka uporabite gumb *Nemo*.
- Klicanje: Zaženite videokonferenčni program. Z gumbom *Sprejmi sprejmete klic*. Z gumbom *Prekini prekinete klic*. Ko imate čakajoči klic, pritisnite *Prekini*, da zavrnete drugi klic, oziroma gumb *Sprejmi* za preklapljanje med klicema. Opomba: Gumba *Sprejmi* in *Prekini* mogoče ne bosta delovala v nekaterih aplikacijah. Za sprejem in prekinitvev klica uporabite videokonferenčni program.
- Svetlobni indikatorji za delovanja sistema za prostoročno telefoniranje

Sveti modro: Kamera Connect se uporablja za aktiven klic.
Utripa modro: Sprejem klica ali pa je *Bluetooth* v načinu za seznanjanje.

Uporaba povezave *Bluetooth* za povezovanje sistema za prostoročno telefoniranje naprave Connect z mobilno napravo in predvajanje klica preko sistema za prostoročno telefoniranje:

- Če vaša naprava podpira funkcijo NFC, se z napravo dotaknete ikone NFC na sistemu za prostoročno telefoniranje, kar bi moralo omogočiti sprejem povezave *Bluetooth* na vaši mobilni napravi, **ALI**
- pridržite gumb *Bluetooth* na sistemu za prostoročno telefoniranje, dokler se ne vzpostavi povezava z vašo mobilno napravo.

Svetlobni indikator za baterijo

- Ko je baterija popolnoma napolnjena, lučka baterije začne svetiti zeleno. Zelena lučka ugasne, ko zmogljivost baterije pade pod 75 %.
- Ko preostala zmogljivost baterije znaša 25 %, bo lučka baterije neprekinjeno svetila rdeče, kar pomeni, da morate napravo kmalu priključiti na zunanje napajanje.
- Ko preostala zmogljivost baterije znaša 10 %, bo lučka baterije utripala rdeče, kar pomeni, da bo naprava nehala delovati, če je takoj ne priključite na zunanje napajanje, ob tem pa bo enkrat predvajana tudi melodija.
- Med polnjenjem enote bo indikator za baterijo na napravi Connect utripal zeleno.
- Ko je naprava popolnoma napolnjena, bo LED ugasnila, dokler naprave ne odklopite z zunanjega napajanja in se ne začne napajati iz baterije.
- Ko daljinski upravljalnik namestite na enoto, bo indikator sistema za prostoročno telefoniranje svetil v enakem zaporedju.

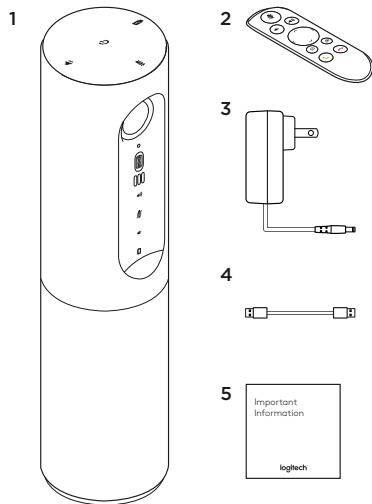

1. Unitatea principală, cu cameră și difuzor cu microfon
2. Telecomandă
3. Cablu de alimentare și cuple regionale
4. Cablu USB
5. Documentație pentru utilizator

FAMILIARIZAȚI-VĂ CU PRODUSUL

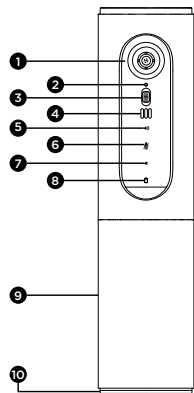

1. Cameră, 1080p și câmp vizual la 90 de grade
2. LED cameră
3. Rotiță de înclinare pentru obiectivul camerei
4. Microfoane
5. Mărire volum
6. Oprire sunet
7. Micsorare volum
8. Indicator pentru baterie

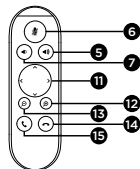

9. Difuzor cu microfon
10. Difuzor cu microfon/LED baterie
11. Panoramare și înclinare
12. Mărire
13. Micsorare
14. Terminare apel
15. Efectuare/preluare apeluri

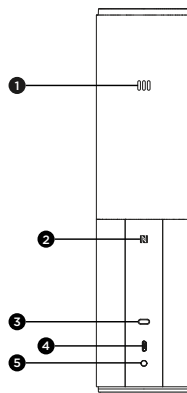

1. Microfon
2. NFC
3. Încuietoare Kensington
4. Conector USB
5. Alimentare

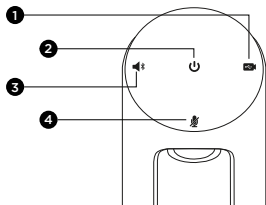

1. Modul Conferință video
2. Buton de pornire/oprire alimentare
3. Mod *Bluetooth*[®]
4. Oprire sunet

CONFIGURAREA PRODUSULUI

1

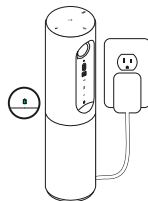

1. Introduceți dispozitivul Connect într-o sursă externă de alimentare. Deși dispozitivul Connect este prevăzut cu o baterie reincărcabilă, trebuie, mai întâi, conectat la sursa externă de alimentare și trebuie încărcat până când se aprinde lumina verde de încărcare a bateriei. Notă: Dispozitivul poate fi încărcat și prin USB-ul de pe PC sau Mac (timpul de încărcare poate varia).

2

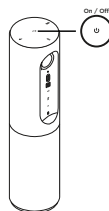

2. Apăsați continuu butonul de pornire/oprire a alimentării pentru a porni dispozitivul. Se aude un sunet, iar LED-urile dispozitivului se aprind timp de 2 – 3 secunde; LED-ul ultimului mod utilizat rămâne aprins când dispozitivul pornește.

3

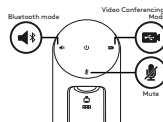

3. Pentru a începe, selectați următoarele moduri și urmați instrucțiunile.

1. Modul Conferință video:

1. Conectați cablul USB la dispozitiv și la portul USB.
2. Pentru a efectua un apel din aplicația pentru PC sau Mac, selectați Modul Conferință video pe *Connect*. LED-urile camerei și ale difuzorului cu microfon se aprind intermitent pentru a indica faptul că se stabilește conexiunea, iar, la final, LED-ul camerei se aprinde constant timp de câteva secunde, iar din difuzorul cu microfon se aude un sunet. Dacă aceste lucruri nu se întâmplă, încercați din nou, apoi consultați secțiunea Depanare sau apelați asistența tehnică.
3. Asigurați-vă că dispozitivul *Connect* este selectat ca dispozitiv video și audio implicit în setările sistemului dvs. de operare și în aplicația pe care o utilizați pentru conferințe. Porniți apelul video sau audio din aplicație. LED-urile de pe cameră și de pe difuzorul cu microfon se aprind când redați conținut în flux.

2. Modul Bluetooth

Pentru a conecta difuzorul cu microfon *Connect* la dispozitivul mobil:

1. Selectați modul *Bluetooth* din dispozitivul *Connect*.
2. Dacă dispozitivul dvs. are activată funcția NFC, atingeți mobilul de pictograma NFC de pe difuzorul cu microfon; în acest mod, se activează funcția *Bluetooth* pe mobil. Sau țineți apăsat butonul *Bluetooth* până când LED-ul de pe difuzorul cu microfon începe să se aprindă intermitent rapid în albastru.
3. Pe mobil, accesați setările și activați *Bluetooth* pentru a vă conecta. De asemenea, dispozitivul *Connect* emite un sunet pentru a confirma conexiunea.

UTILIZAREA PRODUSULUI

Video

- Pornirea conexiunii video: Conexiunea video este controlată de aplicație și porneste imediat ce ați selectat camera și ați pornit clipul video din aplicație. LED-ul camerei se aprinde când conținutul video este redat în flux.
- Panoramați, înclinați și măriți/micsorați imaginea camerei folosind comenzile de pe telecomandă. Apăsăți o dată pentru executare incrementală sau apăsați continuu pentru panoramare sau înclinare continue. De asemenea, puteți panorama și înclina imaginea camerei – mai întâi măriți imaginea, apoi panoramați-o sau înclinați-o. De asemenea, puteți înclina chiar camera fizică, folosind roțița de înclinare de pe unitate. Nu încercați să înclinați manual camera fizică. Acest lucru poate deteriora unitatea.
- Salvarea setărilor pentru panoramare, înclinare și mărire/micsorare: Este disponibilă o aplicație opțională, ce include o interfață software pentru controlul setărilor camerei. Acestea pot fi salvate, astfel încât să le aveți data următoare când porniți unitatea. Puteți descărca software-ul de la www.logitech.com/support/connect

Audio

- Volum: Volumul se reglează cu butoanele pentru mărire și micsorare a volumului.
- Oprire sunet: Dezactivați sunetul cu butonul Oprire sunet.
- Apelare: Rulați software-ul pentru conferință video. Preluăți apelul cu butonul de răspuns. Terminați apelul cu butonul de terminare a apelului. Pentru apel în așteptare, selectați butonul de terminare pentru a respinge al doilea apel sau butonul de răspuns pentru a comuta între apeluri
Notă: În anumite aplicații, este posibil ca butonul de răspuns și cel de terminare a apelului să nu funcționeze. Utilizați software-ul pentru conferințe video pentru a prelua și a termina un apel.
- Indicatoarele luminoase de activitate ale difuzorului cu microfon

Albastru: Dispozitivul Connect are un apel activ în desfășurare. Albastru intermitent: Se primește un apel sau funcția *Bluetooth* este în modul de asociere.

Utilizarea funcției *Bluetooth* pentru conectarea dispozitivului Connect la mobil pentru derularea apelului prin difuzorul cu microfon:

- Dacă dispozitivul dvs. are funcția NFC activată, atingeți mobilul de pictograma NFC de pe difuzorul cu microfon; în acest mod se activează funcția *Bluetooth* pe mobil SAU
- Apăsăți butonul *Bluetooth* de pe difuzorul cu microfon până când se stabilește conexiunea cu mobilul Indicatorul luminos al bateriei

Indicator luminos al bateriei

- Când bateria este complet încărcată, indicatorul luminos corespunzător luminează în verde. Lumina verde se stinge când nivelul bateriei scade sub 75%.
- Când nivelul bateriei scade la 25%, un indicator rosu se aprinde continuu pentru a indica faptul că dispozitivul trebuie cuplat foarte curând la o sursă externă de alimentare.
- Când nivelul bateriei scade la 10%, lumina rosie începe să se aprindă intermitent, indicând faptul că dispozitivul nu va mai funcționa decât dacă este cuplat imediat la o sursă externă de alimentare; de asemenea, se emite un sunet.
- Indicatorul bateriei dispozitivului Connect se aprinde intermitent în verde atunci când unitatea se încarcă.
- Când dispozitivul este complet încărcat, LED-ul se stinge până când dispozitivul este decuplat de la sursa externă de alimentare și începe să funcționeze prin alimentarea de la baterie.
- Când telecomanda este andocată, indicatorul difuzorului cu microfon arată aceeași secvență.

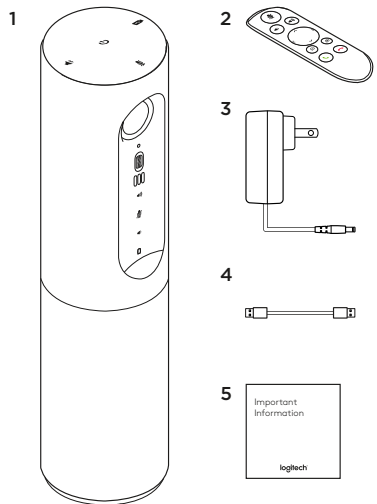

1. Kameralı ve hoparlörlü ana ünite
2. Uzaktan kumanda
3. Güç kablosu ve bölgesel fişler
4. USB Kablosu
5. Kullanıcı belgeleri

ÜRÜNÜNÜZÜ TANIYIN

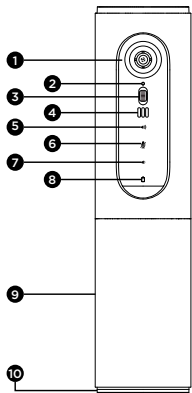

1. 1080p ve 90 derece görüş açılı (FOV) kamera
2. Kamera LED'i
3. Kamera merceğini eğmek için eğimli tekerlek
4. Mikrofonlar
5. Sesi Açma
6. Sessiz
7. Sesi kısma
8. Pil göstergesi

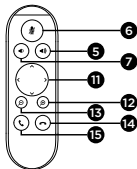

9. Hoparlör
10. Hoparlör/Pil LED'i
11. Yatay Kaydırma ve Eğme
12. Yakınlaştır
13. Uzaklaştır
14. Aramayı Sonlandır
15. Arama Yap/Yanıtla

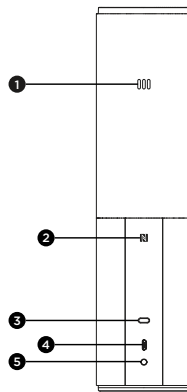

1. Mikrofon
2. NFC
3. Kensington Kilidi
4. USB bağlayıcı
5. Güç

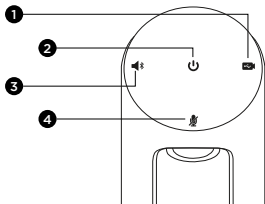

1. Video Konferans modu
2. Açma/Kapama düğmesi
3. Bluetooth® modu
4. Sessiz

ÜRÜNÜNÜZÜN KURULUMU

1

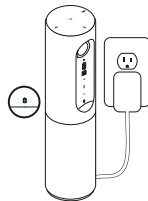

1. Connect'i elektrik prizine bağlayın. Connect, yeniden şarj edilebilir pil ile gelir, ancak ilk önce dış güç kaynağına bağlanmalı ve yeşil pil ışığı görüntülenene kadar şarj edilmelidir. Not: Aygıt, PC veya Mac bilgisayarınızdaki USB aracılığıyla da şarj edilebilir (şarj olma süreleri değişiklik gösterebilir).

2

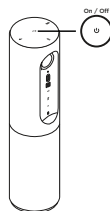

2. Aygıtı açmak için Açma/Kapama düğmesini basılı tutun. Bir ses çalınır ve aygıtın LED'leri 2-3 saniye boyunca yanar. Aygıt açıldığında, en son kullanılan modun LED'i yanık kalır.

3

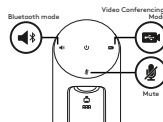

3. Başlamak için aşağıdaki modlardan seçin ve bunlara ait yönergeleri izleyin.

1. Video Konferans Modu:

1. USB kablosunu aygıtta ve USB bağlantı noktanıza bağlayın.
2. PC veya Mac uygulamanızdan arama başlatmak için *Connect*'te Video Konferans Modu'nu seçin. Bağlantının gerçekleşmekte olduğunu göstermek için kamera ve hoparlör LED'leri yanıp söner, bağlantı tamamlandığında kamera LED'i birkaç saniye sabit olarak yanık kalır ve hoparlörden bir ses çalınır. Bu etkinlikler gerçekleşmezse, yeniden deneyin ve ardından Sorun Giderme'ye danışın ya da teknik desteği arayın.
3. İşletim sisteminizin ayarlarında ve konferans uygulamanızda, *Connect*'in varsayılan video ve ses aygıtı olarak seçilmiş olduğundan emin olun. Görüntülü veya sesli aramanızı uygulamanızdan başlatın. Akış sırasında kamera ve hoparlörün LED'leri yanar.

2. Bluetooth Modu

Connect hoparlörünü mobil aygıtınıza bağlamak için:

1. *Connect*'te *Bluetooth* modunu seçin.
2. Aygıtınızda NFC etkinleştirilmişse mobil aygıttaki Bluetooth özelliğini etkinleştirmek için mobil aygıtı hoparlördeki NFC simgesine dokundurun ya da hoparlörün LED'i mavi renkte hızla yanıp sönmeye başlayana kadar *Bluetooth* düğmesini basılı tutun.
3. Bağlanmak için mobil aygıtınızda Ayarlar'a gidin ve *Bluetooth*'u açın. *Connect*, bağlantıyı bildirmek için ayrıca bir ses de çalar.

ÜRÜNÜNÜZÜ KULLANMA

Video

- Videoyu başlatma: Video, uygulama tarafından denetlenir ve kamera seçilip video uygulamada başlatıldığında başlatılacaktır. Video akarken kamera LED'i yanar.
 - Uzaktan kumandanın denetimlerini kullanarak kamerayı yatay kaydırın, eğin veya yakınlaştırın. Yatay kaydırma veya eğmeyi kademeli şekilde gerçekleştirmek için bir kez basın, sürekli şekilde gerçekleştirmek için basılı tutun. Kamera görüntüsünü de yatay kaydırabilir veya eğebilirsiniz. Önce yakınlaştırın, ardından görüntüyü yatay kaydırın veya eğin. Gerçek kamerayı, ünitadaki eğimli tekerleği kullanarak da eğebilirsiniz. Kameranın kendisini el ile eğmeyi denemeyin. Böyle yapmak üniteye zarar verebilir.
 - Yatay kaydırma, eğme ve yakınlaştırma ayarlarını kaydetme: Kamera ayarlarını denetlemeye yönelik bir yazılım arayüzü içeren isteğe bağlı bir uygulama mevcuttur. Bu ayarlar kaydedilebilir, böylece üniteyi sonraki açışınızda kamera ayarlarınız korunur. Yazılımı www.logitech.com/support/connect adresinden indirebilirsiniz.
- ### Ses
- Ses düzeyi: Sesi Açma ve Kısma, ses düzeyini ayarlar.
 - Sessiz: Sessiz düğmesi ile sesi kapatabilirsiniz.
 - Arama yapma: Video konferansı yazılımını çalıştırın. Yanıtlı, aramayı yanıtla. Kapat, aramayı sonlandırır. Arama bekletme için, Kapat'ı seçerek ikinci aramayı reddedin ya da Yanıtlı düğmesiyle aramalar arasında geçiş yapın
Not: Yanıtlı ve Kapat düğmeleri bazı uygulamalarda çalışmayabilir. Aramayı yanıtlamak veya sonlandırmak için video konferansı yazılımı kullanın.
 - Hoparlör Etkinlik ışığı göstergeleri

Mavi: Connect aktif olarak aramada. Yanıp Sönen Mavi: Arama geliyor veya Bluetooth eşleştirme modunda.

Aramanın hoparlörle yayınlanması Connect hoparlörünü mobil aygıtınıza Bluetooth ile bağlama:

- Aygıtınızda NFC etkinleştirilmiş mobil aygıttaki Bluetooth özelliğini etkinleştirmek için mobil aygıtı hoparlör üzerindeki NFC simgesine dokundurun VEYA
- Mobil aygıt ile bağlantı kurulana kadar hoparlördeki Bluetooth düğmesine basın

Pil Işığının Göstergesi

- Pil tamamen şarj edildiğinde pil ışığı yeşile döner. Pil gücü %75'in altına indiğinde yeşil ışık kapanır.
- Pil gücü %25'e indiğinde, aygıtın çok yakın zamanda elektrik prizine bağlanması gerektiğini gösteren sabit bir kırmızı pil ışığı yanar.
- Pil gücü %10'a indiğinde, aygıt hemen elektrik prizine bağlanmazsa artık çalışmayacağını gösteren şekilde kırmızı pil ışığı yanıp söner, ayrıca bir kez bir ses çalınır.
- Ünite şarj edilirken Connect pil göstergesi yeşil olarak yanıp söner.
- Aygıt tamamen şarj olduğunda, aygıt elektrik prizinden çıkarılıp pil gücüyle çalışmaya başlayana kadar LED kapanır.
- Uzaktan kumanda takılı olduğunda hoparlör göstergesi aynı sırayı izler.

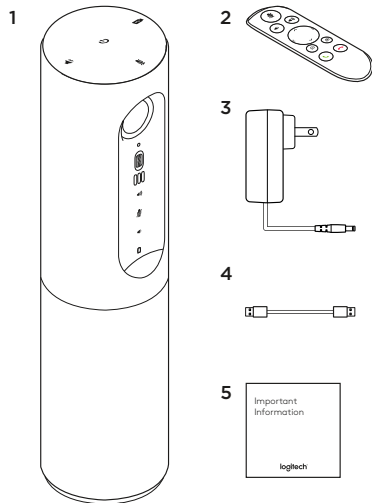

4. كابل USB
5. وثائق المستخدم

1. الوحدة الرئيسية مزودة بكاميرا ومكبر صوت
2. وحدة التحكم عن بُعد
3. كابل الطاقة ومقابس إقليمية

تعرف على المنتج

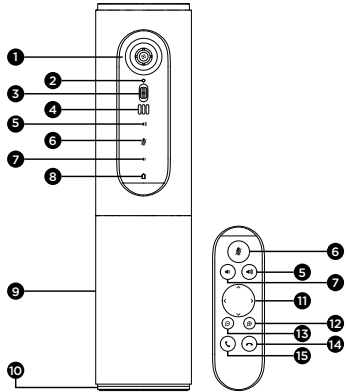

1. كاميرا ذات مستوى دقة 1080 بكسل ونطاق رؤية FOV 90 درجة
2. مصباح فلاش الكاميرا
3. عجلة إمالة لإمالة عدسة الكاميرا
4. ميكروفونان
5. رفع مستوى الصوت
6. كتم الصوت
7. خفض مستوى الصوت
8. مؤشر البطارية
9. مكبر صوت
10. مكبر صوت/مؤشر بطارية
11. دوران وإمالة
12. تكبير
13. تصغير
14. إنهاء الاتصال
15. إجراء/الرد على الاتصال

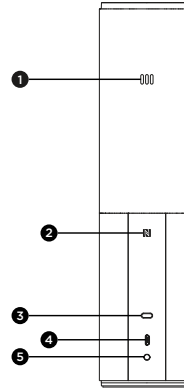

1. ميكروفون
2. NFC
3. قفل Kensington
4. موصل USB
5. منفذ

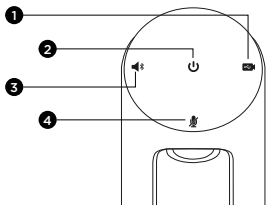

1. وضع مؤتمرات الفيديو
2. زر التشغيل/إيقاف التشغيل
3. وضع Bluetooth®
4. كتم الصوت

1. 1. قم بالتوصيل بمصدر طاقة خارجي. بالرغم من أن Connect يأتي مزودًا ببطارية قابلة لإعادة الشحن، يتعين توصيله بمصدر طاقة خارجي في البداية وشحنه حتى يظهر ضوء البطارية الأخضر. ملاحظة: يمكنك شحن الجهاز أيضًا باستخدام منفذ USB الموجود بجهاز الكمبيوتر الشخصي أو تطبيق Mac (قد يتفاوت الوقت المستغرق في الشحن).

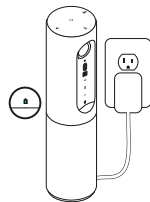

2. 2. اضغط مع الاستمرار على الزر تشغيل/إيقاف التشغيل لتشغيل الجهاز. سيصدر صوت وستضيء مؤشرات الجهاز لمدة من ثانيتين إلى ثلاث ثوانٍ، مع استمرار مؤشر آخر وضع استخدام أثناء تشغيل الجهاز مضيئًا.

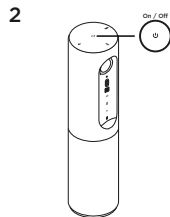

3. 3. حدد الأوضاع التالية واتبع التعليمات لبدء التشغيل.

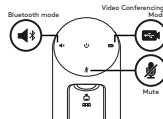

استخدام المنتج الذي يحوّزتك

الفيديو

- بدء تشغيل الفيديو: يتم التحكم في ذلك باستخدام التطبيق وسيبدأ التشغيل بمجرد تحديد الكاميرا وبدء تشغيل الفيديو ضمن التطبيق. سيضيء مؤشر الكاميرا أثناء تدفق الفيديو.
- قم بتدوير وإمالة والتكبير أو التصغير بؤرة الكاميرا باستخدام عناصر التحكم الموجودة على وحدة التحكم عن بُعد. اضغط مرة واحدة للتدوير أو الإمالة بشكل تصاعدي أو اضغط مع الاستمرار للتدوير أو الإمالة بشكل مستمر. كما يمكنك تدوير وإمالة صورة الكاميرا أيضًا — أولاً قم بتصغير الصورة ثم تدويرها أو إمالتها. وقد تتمكن أيضًا من إمالة الكاميرا الفعلية باستخدام عجلة الإمالة المثبتة على الوحدة. لا تحاول إمالة الكاميرا نفسها يدويًا. فقد تتلف الوحدة عند القيام بذلك.
- حفظ إعدادات التدوير والإمالة والتكبير أو التصغير: يوجد تطبيق اختياري يتضمن واجهة برنامج للتحكم في إعدادات الكاميرا. يمكنك حفظ هذه الإعدادات وبذلك تظل هي إعدادات الكاميرا عند تشغيل الوحدة في المرة القادمة كما يمكنك تنزيل البرنامج من الرابط www.logitech.com/support/connect

الصوت

- مستوى الصوت: تعمل أزرار الصوت لأعلى ولأسفل على ضبط مستوى الصوت.
- كتم الصوت: اكنم الصوت باستخدام زر الكتم.
- إجراء اتصال: قم بتشغيل برنامج مؤتمرات الفيديو. يجب الزر **Answer** "الرد" على الاتصال. ينهي الزر **Hang up** "قطع المكالمة" الاتصال بالنسبة للمكالمات قيد الانتظار، حدد زر قطع المكالمة لرفض الاتصال الثاني أو زر الرد للتبديل بين الاتصال
- ملاحظة: قد لا يعمل زر الرد وقطع المكالمة في بعض التطبيقات. استخدم برنامج مؤتمرات الفيديو للرد على الاتصالات وإنهائها.
- مؤشرات مصباح نشاط مكبر الصوت

1. وضع مؤتمرات الفيديو:

1. وصل كبل USB بالجهاز ويمنفذ USB.
2. لبدء اتصال من جهاز الكمبيوتر الشخصي أو تطبيق Mac، حدد وضع مؤتمرات الفيديو على **Connect**. ستومض مؤشرات الكاميرا ومكبر الصوت للدلالة على أنه جارٍ الاتصال، وعند الانتهاء، سيضيء مؤشر الكاميرا بثبات لمدة بضع ثوانٍ كما سيصدر مكبر الصوت صوتًا. إذا لم تحدث تلك الأنشطة، فحاول مرة أخرى ثم ارجع إلى الجزء الخاص باكتشاف الأخطاء وإصلاحها أو اتصل بالدعم الفني.
3. تأكد من تحديد **Connect** ليكون جهاز الصوت والفيديو الافتراضي ضمن إعدادات نظام التشغيل OS ضمن تطبيق المؤتمرات الخاص بك. ابدأ اتصال الصوت أو الفيديو من التطبيق الخاص بك. ستضيء مؤشرات الكاميرا ومكبر الصوت أثناء التدفق.

2. وضع Bluetooth

- لتوصيل مكبر الصوت الخاص بجهاز **Connect** بالجهاز المحمول لديك:
1. حدد وضع **Bluetooth** على جهاز **Connect**.
 2. في حالة تمكين تقنية **NFC** بجهازك، قم بتوصيل الجهاز المحمول برمز **NFC** الموجود على مكبر الصوت، الذي ينبغي أن يعمل على تمكين قبول **Bluetooth** على جهازك المحمول، أو اضغط مع الاستمرار على الزر **Bluetooth** حتى يبدأ مؤشر **LED** الموجود على مكبر الصوت في الوميض باللون الأزرق بسرعة.
 3. على جهازك المحمول، انتقل إلى الإعدادات وقم بتشغيل **Bluetooth** للاتصال. سيصدر جهاز **Connect** صوتًا أيضًا لإقرار الاتصال.

أزرق: يوجد اتصال نشط ضمن برنامج Connect. أزرق وامض: جار استلام اتصال أو Bluetooth في وضع الاقتران.

استخدم Bluetooth لتوصيل مكبر الصوت الخاص بجهاز Connect بجهازك المحمول ليث المكالمة عبر مكبر الصوت:

- في حالة تمكين تقنية NFC بجهازك، المس الجهاز المحمول برمز NFC على مكبر الصوت، الذي ينبغي أن يعمل على تمكين قبول Bluetooth a على جهازك المحمول
 - أو
 - اضغط على الزر Bluetooth الموجود على مكبر الصوت حتى يتم الاتصال بالجهاز المحمول
- مؤشر ضوء البطارية
- عند شحن البطارية بالكامل، يتحول ضوء البطارية إلى اللون الأخضر. ينطفئ الضوء الأخضر عندما ينخفض مقدار الطاقة عن 75٪.
 - عندما تكون الطاقة المتبقية بالبطارية 25٪، يضيء مصباح البطارية الأحمر بشكل مستمر وثابت، مشيرًا إلى ضرورة توصيل الجهاز بمصدر طاقة خارجي في أقرب وقت.
 - عندما تكون الطاقة المتبقية بالبطارية 10٪، سيومض مصباح البطارية الأحمر، مشيرًا إلى أن الجهاز لن يعمل ما لم يتم توصيله بمصدر طاقة خارجي على الفور، كما سيصدر صوت مرة واحدة.
 - سيومض مؤشر بطارية Connect باللون الأخضر عندما تكون الوحدة قيد الشحن.
 - عند اكتمال شحن الجهاز، سينطفئ المصباح حتى يُفصل الجهاز عن مصدر الطاقة الخارجي والتشغيل اعتمادًا على البطارية.
 - عند إرساء وحدة التحكم عن بُعد، سيمثل مؤشر مكبر الصوت نفس التسلسل.

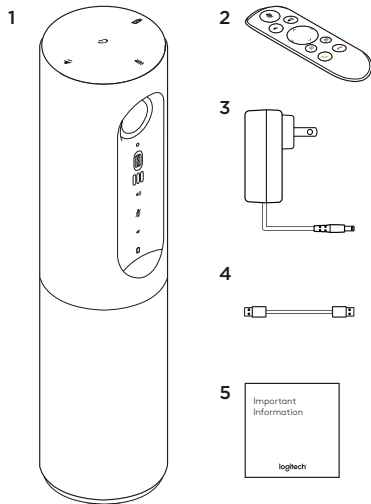

1. יחידה מרכזית עם מצלמה ורמקול
2. שלט רחוק
3. כבל חשמל ותקעים מקומיים
4. כבל USB
5. תיעוד למשתמש

הכר את המוצר

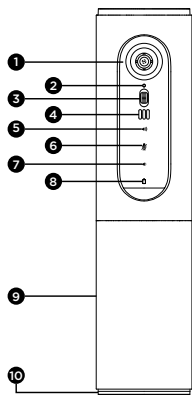

1. מצלמה ברזולוציה 1080ק, זווית ראייה-90מעלות
2. נורית מצלמה
3. גלגלת הטיה להטיית עדשת המצלמה
4. מיקרופונים
5. הגברת עוצמת קול
6. השתק
7. הנמכת עוצמת קול

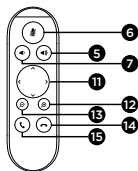

8. מחוון סוללה
9. רמקול
10. רמקול/נורית סוללה
11. הטיה מעלה/מטה/ימינה/שמאלה
12. זום פנימה
13. זום החוצה
14. סיום שיחה
15. ביצוע/מענה לשיחה

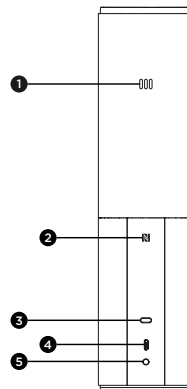

1. מיקרופון
2. NFC
3. מנעול קנסינגטון
4. חיבור USB
5. הפעלה

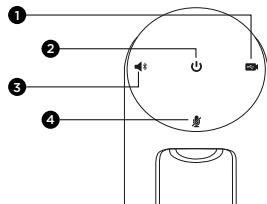

1. מצב שיחות וידאו
2. לחצן הפעלה הדלקה/כיבוי
3. מצב Bluetooth®
4. השתק

1. חבר את Connect לשקע החשמל. למרות שה Connect מגיע עם סוללה נטענת, יש לחברו תחילה לשקע החשמל ולהטעינו עד הידלקות אור הסוללה הירוקה. הערה: ניתן להטעין את המכשיר גם באמצעות חיבור USB למחשב ביתי או מקינטוש (זמן הטעינה עשוי להשתנות).

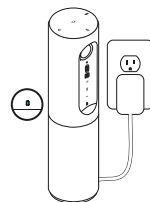

2. לחץ והחזק את לחצן ההפעלה הדלקה/כיבוי כדי להדליק את המכשיר. יישמע צליל ונורות המכשיר יידלקו למשך 2-3 שניות, כאשר נורת המצב האחרון שבו נעשה שימוש תישאר דולקת.

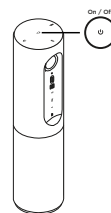

3. להתחלת השימוש במכשיר, בחר אחד מהמצבים הבאים ועקוב אחר ההוראות.

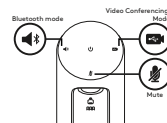

יידאו

- התחלת יידאו: השליטה בוויידאו מתבצעת באמצעות יישום המחשב ופעולת הצילום מתחילה מיד עם בחירת המצלמה והפעלת הוויידאו ביישום. כשהוויידאו מוזרם, נורית המצלמה נדלקת.
- ניתן לבצע זום ולהטות את המצלמה בכל הכיוונים באמצעות הבקורות שעל השלט. לחץ לחיצה אחת להטיה הדרגתית או לחיצה ממושכת להטיה רציפה. בנוסף ניתן להטות את תמונת המצלמה בכל הכיוונים – תחילה יש לבצע זום פנימה ואז להטות את התמונה בכיוון הרצוי. ניתן גם להטות את המצלמה עצמה באמצעות גלגלת ההטיה שעל היחידה. אין לנסות להטות את המצלמה עצמה באופן ידני. הדבר עלול לגרום נזק ליחידה.
- שמירת הגדרות ההטיה והזום: לרשותך יישום אופציונלי הכולל ממשק תוכנה לשליטה בהגדרות המצלמה. היישום מאפשר לשמור את הגדרות המצלמה כך שיישארו כפי שהן בפעם הבאה שתדליק את היחידה. ניתן להוריד את התוכנה בכתובת www.logitech.com/support/connect

שמע

- עוצמת קול: כוונן עוצמת הקול כלפי מעלה או מטה.
- השתק: השתקת השמע בלחיצה על לחצן השתק.
- שיחה: הפעלת תוכנת שיחות הוויידאו. לחיצה על 'מענה' כדי לענות לשיחה. לחיצה על 'ניתוק' כדי לנתק את השיחה. בשיחה ממתינה, בחר 'ניתוק' כדי לדחות את השיחה השנייה או 'מענה' כדי לעבור בין שיחות
- הערה: ייתכן שהלחצנים מענה וניתוק לא יעבדו בחלק מהיישומים. במקרה כזה יש לענות ולנתק את השיחות דרך תוכנת שיחות הוויידאו.

- מחווני נורית פעילות הרמקול

1. מצב שיחות וידאו:

1. חבר את כבל ה-USB למכשיר וליציאת USB במחשב.
2. לביצוע שיחה ממחשב ביתי או יישום Mac, בחר במצב שיחות וידאו ב-Connect. נוריות המצלמה והרמקול יתחילו להבהב כדי להראות שמתבצע חיבור, ובסיום, נורית המצלמה תידלק קבוע למשך מספר שניות והרמקול ישמיע צליל. אם פעולות אלה אינן מתרחשות כסדרן, נסה שוב ולאחר מכן עיין בפתרון התקלות או התקשר לתמיכה הטכנית.
3. ודא שה Connect נבחר כהתקן ברירת המחדל ליישומי וידאו ושמע בהגדרות מערכת ההפעלה או היישום. הפעל את שיחת הוידאו או השמע מיישום המחשב. עם הזרמת הוויידאו, יידלקו נוריות המצלמה והרמקול.

2. מצב Bluetooth

לחיבור הרמקול של Connect למכשיר נייד:

1. בחר במצב Bluetooth ב-Connect.
2. אם המכשיר תומך ב-NFC, הצמד את המכשיר הנייד לסמל ה-NFC שעל הרמקול לקבלת חיבור ה-Bluetooth במכשיר הנייד, או לחץ על לחצן ה-Bluetooth עד שהנורית LED כחולה ברמקול תתחיל להבהב במהירות.
3. במכשיר הנייד, עבור להגדרות והפעל את ה-Bluetooth על מנת להתחבר. ה-Connect ישמיע גם צליל לאישור החיבור.

כחול: מצלמת Connect נמצאת בשיחה פעילה. כחול מהבהב: שיחה נכנסת או שה-Bluetooth נמצא במצב התאמה.

Bluetooth לחיבור הרמקול של Connect למכשיר נייד לצורך שידור השיחה ברמקול:

- אם המכשיר תומך ב-NFC, הצמד את המכשיר הנייד לסמל ה-NFC שעל הרמקול לאפשר חיבור Bluetooth במכשיר הנייד או
- לחץ על לחצן Bluetooth ברמקול עד לביצוע החיבור עם המכשיר הנייד

תאורת מחוון סוללה

- כאשר הסוללה טעונה במלואה, נורית הסוללה נדלקת בירוק. האור הירוק נכבה כשרמת הטעינה של הסוללה יורדת אל מתחת ל-75%.
- כשרמת הסוללה של הטעינה עומדת על 25%, תידלק קבוע נורית אדומה המציינת שבקרוב יש לחבר את המכשיר לשקע חשמל.
- כשרמת הסוללה של הטעינה עומדת על 10%, הנורית האדומה תתחיל להבהב על מנת לציין שהמכשיר יפסיק לפעול אם לא יחובר מיידית לשקע חשמל, כן יישמע צליל.
- מחוון הסוללה של ה Connect יבהב בירוק כאשר היחידה בטעינה.
- כשהמכשיר טעון במלואו, נורית ה-LED תכבה עד לניתוק המכשיר משקע החשמל והפעלתו מהסוללה.
- כשהשלט נמצא בשקע העגינה, מחוון הרמקול יציג את אותו רצף.

© 2018 Logitech, Logi and the Logitech Logo are trademarks or registered trademarks of Logitech Europe S.A. and/or its affiliates in the U.S. and other countries. All other trademarks are the property of their respective owners. Logitech assumes no responsibility for any errors that may appear in this manual. Information contained herein is subject to change without notice.

WEB-621-000879.003