

 **TrueCam**

Full HD | **Car DVR with GPS logger
& Speed camera detector**

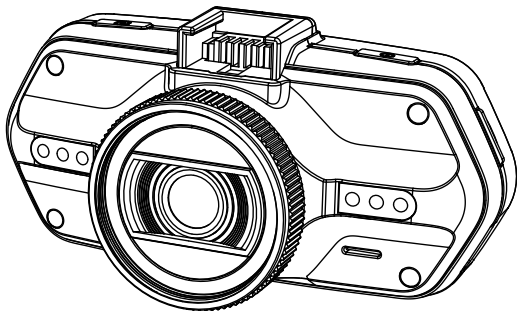

- *2304x1296@30FPS*
- *GPS logger & Speed camera detector*
- *Illuminated keyboard*
- *CPL & UV lens available*

TrueCam A7s
User manual

Product picture & function.....	2
a) Device introduction.....	2
b) Button function.....	3
c) LED light status list.....	5
d) Product accessories.....	5
Basic operation.....	5
a) TF card installation.....	5
b) GPS / Speed camera detector installation.....	6
c) CPL installation (optional).....	7
d) Power supply.....	8
e) Motion detection.....	8
f) G-sensor function.....	8
g) Video mode.....	9
h) Photo mode.....	12
i) Playback mode.....	12
j) Other functions.....	12
Menu setting.....	13
a) Video mode.....	13
b) Playback mode.....	16
Connection.....	17
a) TV or monitor connection.....	17
b) Computer connection.....	17
DVR player.....	18
Product specification.....	19

Product picture & function

a) Device introduction

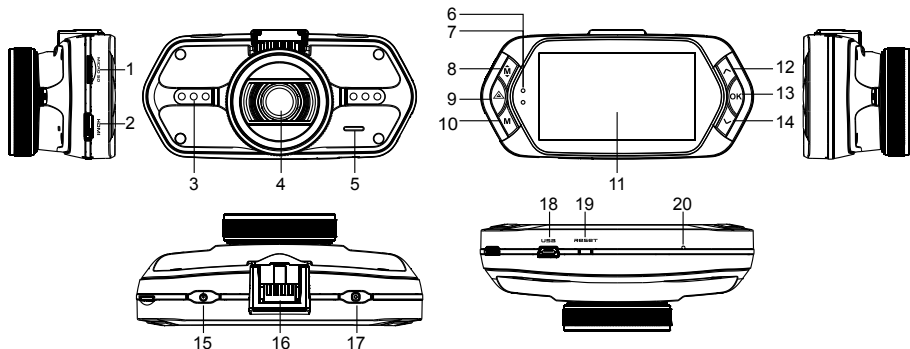

1. TF card slot	2. HDMI port	3. LED light
4. Lens	5. Speaker	6. Status light (blue)
7. Charging light (red)	8. Menu button M	9. File protection button △
10. Mode button M	11. LCD display	12. Up button
13. OK button	14. Down button	15. Power button
16. Holder connector	17. Photo button	18. USB port
19. Reset button	20. Microphone	

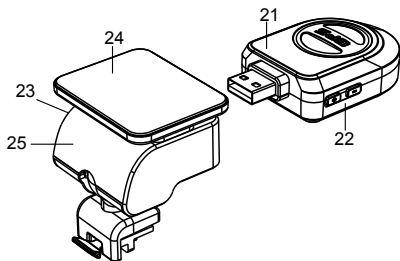

21. GPS module/Speed camera detector module
22. Voice switch for speed camera detector
23. Power input
24. Sticker holder
25. Camera holder

b) Button function

Power button

Press this button for 2~3 sec. to turn on / off the device.

In recording mode or standby mode, press to turn the LCD display on / off.

Photo button

In video mode, in any time, press this button to take a photo.

Reset button

If the device crashes, press this button to reset the device.

Menu button

Press this button during standby status or playback mode, menu list of current mode will appear.

When the device is in recoding, press this button to change the flash light status "A⚡", "⚡", "⊘".

File protection button

In the video mode, when the device is recording, press this button to set the recording video to be protected manually, so as to prevent it from being overwritten by loop recording.

In playback mode, press this button to lock or unlock the video file.

When file protection is active, the icon “” will appear on LCD display.

Mode button

The device has only two modes, video mode and playback mode.

When this button is pressed during standby, the device will switch between these two modes.

When the device is recording, the button is not functional.

Up button

In recording mode or standby mode, press to turn the speedometer on / off.

In menu settings, press this button to move up.

In playback mode, press this button to choose the previous file.

In playback mode, when playing a video file, press this button to rewind playing.

OK button

In video mode, press this button to start/stop recording.

In playback mode, press this button to play / pause a video file.

In menu settings, press this button to confirm the menu setting.

Down button

In video mode, press this button to start / stop voice recording.

In menu settings, press this button to move down item.

In playback mode, press this button to choose the next file.

In playback mode, when playing video file, press this button to forward playing.

Audio switch

This button is only for speed camera detector.

Push this switch to turn on / off the voice of the speed camera detector.

c) LED light status list

LED light	Status	Description
Status light (blue)	Flash	Device is recording
	On	Device is in standby or playback mode
	Off	Device is off
Charging light (red)	On	Charging battery
	Off	Charging finish

d) Product accessories

1. Car DVR x1	2. Car charger x1	3. Camera holder x1	4. Sticker x1	5. Sucker x1
6. HDMI cable x1	7. USB cable x1	8. User's manual x1	9. GPS / Speed camera detector module x1	
10. CD	11. UV filter (optional)	12. CPL filter (optional)		

Basic operation

a) TF card installation

Insert the Micro SD card into the slot so that the connectors on the card are facing towards the camera display. When inserting or removing the SD card, keep your camera turned off.

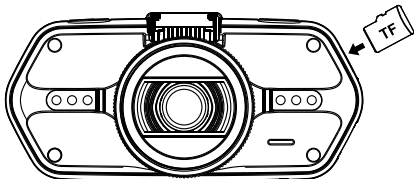

We recommend formatting the SD card while in use once a month. This will prevent the creation of defective files and helps to protect the SD card itself against damage.

b) GPS / Speed camera detector installation

Insert GPS / Speed camera detector module into the camera holder, as in the picture bellow:

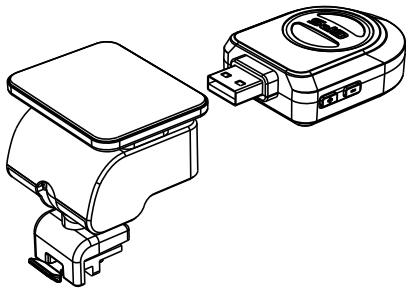

Install the device on the windshield with the sticker or the sucker holder.

When the device is powered, speed camera detector speaker will provide voice instructions from the speed camera detector speaker, and the device will automatically start to receive GPS signal.

When the GPS signal is not available, GPS icon "  " will be shown on the LCD display.

When connected to a GPS satellite, GPS icon "  " will be shown on the LCD display.

Note: GPS module works properly only when it is plugged into the DVR mount adapter that is connected to a power into the car lighter.

When you want to change the voice alert setting, the GPS module must be connected to power into the car lighter according to the notes above.

Updating the database of radars and voice alerts can be found at: www.truecam.com/firmware/

c) CPL Installation (Optional)

CPL: Circular-polarizing filter can reduce the inner reflection on the car windshield.

Without CPL

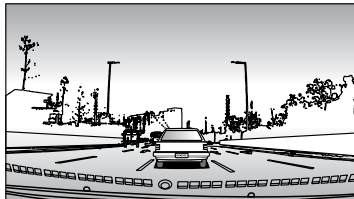

With CPL

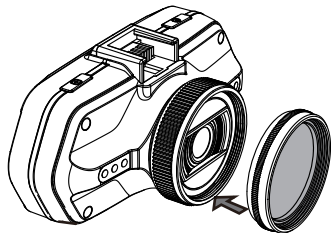
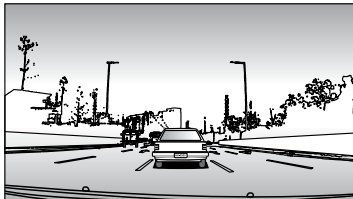

Install the CPL by screwing the filter ring on the camera's lens.

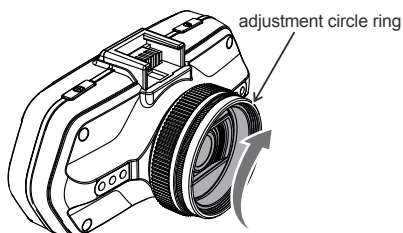

After installing the CPL on the lens, rotate the CPL adjustment ring to get an ideal polarized effect.

d) Power supply

Connect the USB port and the cigarette lighter socket with the car charger, then start the engine, the device will automatically power on and start recording.

Note: There are two mini USB ports, one is on the device, another one is on the camera holder.

When the charging USB cable is connected to the camera, only the camera will be powered.

When the charging USB cable is connected to the camera holder, both the camera and the GPS / Speed camera detector will be powered.

So if you want to work with the GPS / Speed camera detector module, the car charger needs to be connected with the mini USB port on the camera holder.

e) Motion detection

1. In the recording mode, press the Menu button to enter the settings, then select Motion Detection.

2. If the camera registers moving objects within its range, a flashing red dot "●" will appear on the display and the device will begin recording.

Once there are no moving objects detected, the device automatically stops recording.

The intensity of movement depends on the selected motion detection sensitivity. Users must know that selecting high sensitivity may soon lead to a full memory card.

Note: It is not recommended to use the motion detection and loop recordings together.

f) G-sensor function

In case of an accident, the gravity sensor (G-sensor) can gather direction and other important data of the collision. According to the value set for the G-sensor sensitivity, the camera will determine whether to turn the protection mode on or not. If the protection mode is not turned on, the current video may be overwritten by loop recording. Be careful when setting the G-sensor to a high sensitivity as it may cause file locking even when driving on a rough road. This might fill up the memory card quickly.

G-sensor directions are shown in the picture below:

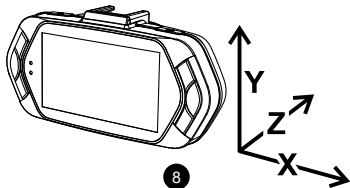

g) Video mode

In the standby status of the video mode, LCD display will be shown as below:

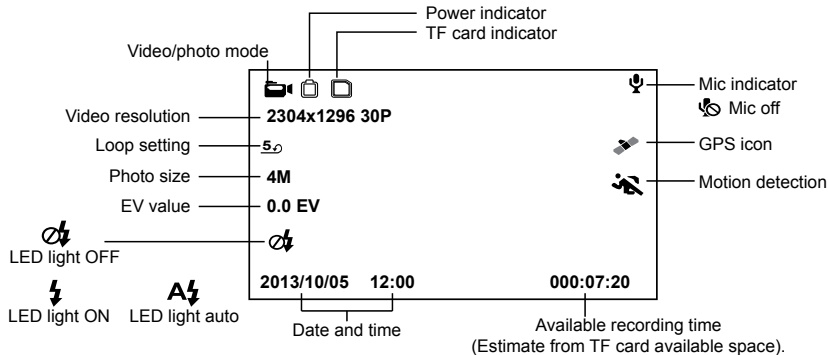

In the recording status of the video mode, LCD display will be shown as bellow:

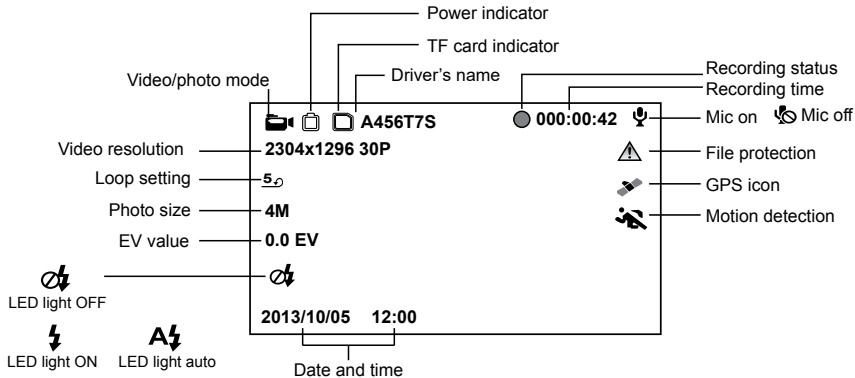

When in recording mode or standby mode, pressing up button will switch the screen to the picture below and information about current speed, compass and distance to speed camera will be shown.

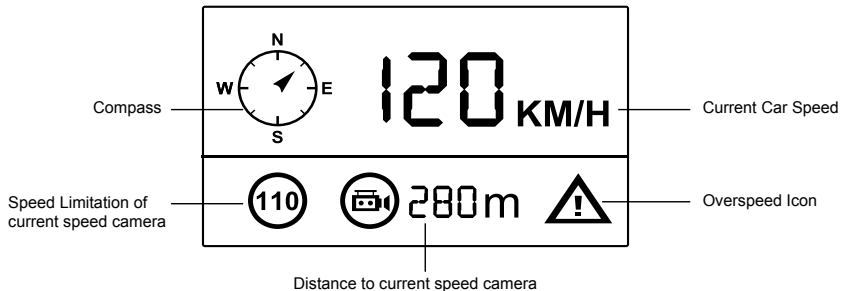

If the driving speed is above the current speed limit, the below picture will appear.

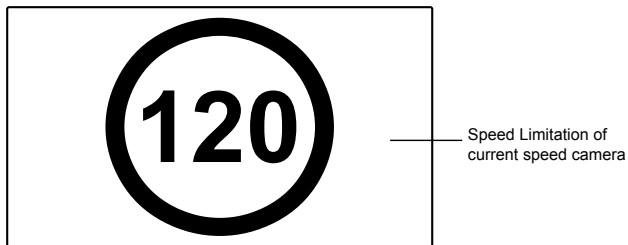



h) Photo mode

In recording mode, press the shutter button to take a photo. Only applies in the recording modes 1920x1080@45fps / 1920x1080@30fps / 1280x720@60fps / 1280x720@30fps.

i) Playback mode

Press the mode button to enter the playback mode, then press the menu button to choose a preview of a video / photo file on the internal or removable memory card. Use the direction button to control playback options.

Preview in six image grid	
Up button	Previous file
Down button	Next file
OK button	Confirm
Menu button 	Enter menu list
File protection button 	Lock / Unlock video / Photo file
Mode button M	Change mode

Play	
OK button	Play / Pause
Mode button M	Back to six image grid preview

j) Other functions

GPS coordinates view - allows to display GPS position within the video. Location is display in the form of coordinates.

Current speed view - allows to display current speed within the video, usable for future reference.

LED illumination - can be set to automatic or continuous. LED illumination is primarily used for situations such as monitoring of an accident in the dark, where the device can be used as a still camera.

Video lock - can be used to lock the video from subsequent overwriting by another video in the future. You can lock the videos either in the recording mode or in the playback mode.

Menu setting

The device has two modes, the video mode and the playback mode.

a) In video mode:

Setup	Menu item	Remark
Video resolution	2560x1080@30fps / 2304x1296@30fps / 1920x1080@45fps / 1920x1080@30fps / HDR / 1920x1080@30fps / 1280x720@60fps / 1280x720@30fps	Sets video resolution.
Loop setting	Off / 1 min / 3 min / 5 min / 10 min	Sets the length of the video time loop.
Photo size	4M / 9M / 13M	Sets photo resolution.
Photo quality	Highest / Good / Normal	The higher quality is chosen, the more details will be captured, but the file size will increase.
Record audio	Off / On	Sets record audio or not.
Motion detection	Off / Low / Middle / High	Motion Detection function settings.
Sensor flip	Off / On	Rotates the image 180 degrees.

Flicker	Auto / 50 HZ / 60 HZ	Sets frequency NTSC(60Hz) PAL(50Hz).
ISO	Auto / 100 / 200 / 400 / 800 / 1600 / 3200	According to the brightness during the recording, selecting [AUTO] will choose the optimal ISO sensitivity.
White balance	Auto / Sunny / Cloudy / Tungsten / Fluorescent	We recommend setting it to Auto. White Balance depends on light conditions.
Contrast	Standard / High / Low	Sets contrast.
Sharpness	Standard / High / Low	This feature indicates the contours' degree of sharpness during recording. Select higher sharpness for better capturing of details and face recognition.
EV	-2.0 / -1.7 / -1.3 / -1.0 / -0.7 / -0.3 / 0 / 0.3 / 0.7 / 1.0 / 1.3 / 1.7 / 2.0	The "+" increases recording brightness. The "-" decreases brightness and darkens the recording.
Video quality	Highest / Good / Normal	The higher quality is chosen, the more details will be captured, but the file size will increase.
Power on delay	Off / 10s / 20s / 30s	Sets the delay when turning the camera on.
Power off delay	Off / 10s / 20s / 30s	Sets the delay when turning the camera off.

Auto power Off	Off / 1 min / 3 min / 5 min	By setting the time, the camera switches off automatically in the standby mode after a given period of time if it does not detect any motion.
LCD Screensaver	Off / Speedometer: 1 min / 3 min / 5 min / Display off: 1 min / 3 min / 5 min	Instead of playing recorded footage, the camera screen can be turned off after a certain time interval, or the Speedometer function can be set.
Time setup	Time zone / year / month / day / hour: minute	Date and Time settings.
Display time	Off / Date / Time / Date / Time	To set the time stamp on video.
GPS stamp	Off / On	Sets the display of the GPS in a video.
Velocity stamp	Off / On	Shows the speed in a video.
Driver name stamp	Off / On	Sets the display of the driver's name.
Driver name	-----	Sets the driver's name.
G-sensor sensitivity	Off / 2G / 2.5G / 3G / 3.5G / 4G / 4.5G	G-Sensor sensitivity settings.
Key light	Auto / Off / On	Sets the backlighting of keys.
LED illumination	Auto / Off / On	It sets the the LED illumination function.
Beep sound	Off / On	Sets the camera's tones On/Off.
Language	English / German / Czech / Polish / Hungarian / Russian / Chinese / Serbian / French / Lithuanian / Bulgarian	Language settings.

E-Dog Voice Setting	English / German / Polish / Lithuanian / Czech 1 / Czech 2 / Hungarian / Serbian	To set speed camera alert voice.
Default settings	No / Yes	Resets the camera to the original factory settings.
Format	No / Yes	Formats data on the memory card.
Software version	TRCM_A7S_V##	Displays the installed FW version.

b) In playback mode:

Back to previous level		
File protection operation	Protect the current file / Protect all files / Unprotect the current file / Unprotect all files	You can lock the file to protect it and against subsequent deletion.
Auto play	Video play one / Video play all / Video repeat one / Video repeat all	If this feature is set, the recorded photos and videos will be played automatically, one by one.
Delete file	Cancel / Delete this file / Delete all files	With this function, you can confirm the file deletion, undelete or delete all files.
Format	No / Yes	Formats data on the memory card.

Connection

The camera can be set to output video to another device (TV or a computer monitor) and start the playback or adjust the settings.

a) TV or monitor connection

1. Insert SD card to the camera.
2. Connect HDMI cable to a TV and your camera.
3. Turn on both devices.
4. Set the input channel to HDMI on a TV or a monitor.
5. Installation completed.

Connect the camera to a TV to watch a live video feed.

b) Computer connection

1. Insert SD card to the camera.
2. Use a USB cable to connect a PC to the camera. "Found new hardware" notification will appear on the screen.
3. Open the removable disc folder to play any file.

DVR player

The DVR Player software can be found on the enclosed CD. The DVR Player for Windows only (an alternative program for MAC is on the CD).

The player automatically saves onto the memory card. Search the memory card on the computer where it can be found under DVR player. DVR Player will be displayed like this:

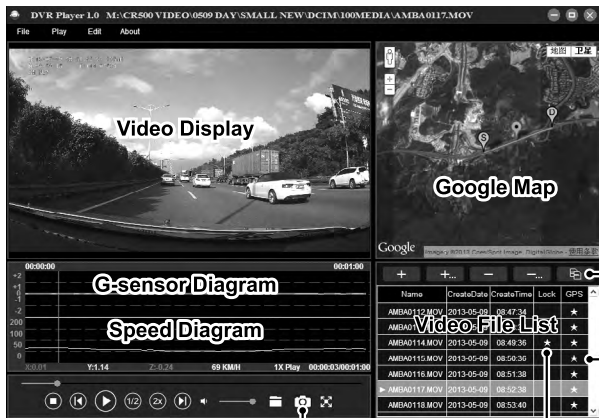

This button will copy the files to any folder.

★ This button indicates that the file contains GPS coordinates.

This button indicates that ★ the file is locked.

The captured picture will be stored in "DVRPlayer_Images" folder.

Note: Before using the player, please install Apple QuickTime, Microsoft DirectX 9.0C and Internet Explorer 7.0 or higher.

Product specification

Camera	Resolution	1/3" 4.0 mega CMOS sensor, OV4689, good night vision performance
	Lens	F/NO=2.0, 130° horizon angle in 1080P
Video	Standard	Mov file, H.264 compression
	Resolution	2560x1080@30fps / 2304x1296@30fps / 1920x1080@45fps / 1920x1080@30fps / HDR 1920x1080@30fps / 1280x720@60fps / 1280x720@30fps
WDR function		Wide dynamic range, good night recording
Audio		Built-in microphone, can be turned off by the menu or the button.
Still image		4M (2688x1512) / 9M (4000x2250) / 13M (4800x2700)
LCD		2.7inch 16:9 LCD display
GPS Logger		GPS Logger for path, position, speed and time record. Replay path, position information on Google Maps.
Speed camera detector		Work with speed camera database, when near a speed camera, the driver will be alerted.
G-sensor		In case of an accident, the camera will automatically lock and protect the latest files so they cannot be deleted.
Lens filters (optional)		CPL: Circular-polarizing filter can reduce the inner reflection on the car windshield. UV filter: Protects the lens and filters bright light.

Other function	Illuminated keys for night operations.	
	Uninterrupted cycle recording: Overwrite the oldest file if memory is full, no interruption to the recording process.	
	File protection function: Once a file is protected, it cannot be deleted during cycle recording.	
	Automatic recording after car engine starts.	
SD card slot	Support up to 32 GB micro SD card (min capacity 8GB) Class 10 cards recommended	
Language	English / German / Czech / Polish / Hungarian / Russian / Chinese / Serbian / French / Lithuanian / Bulgarian	
Interface	USB	USB 2.0
	AV terminal	HDMI
Battery	Built-in 400 mAh battery	
Power	12-24V car charger	
Operating temperature	-5°C ~ 40°C	
Color	Black	
Size	103 x 51 x 40 mm	

Made in China.

Printing errors are reserved.

Precautions and notices

- For your own safety, do not use the camera's controls while driving.
- A window mount is needed when using the recorder in a car. Make sure that you place the recorder in an appropriate place, so as not to obstruct the driver's view or deployment of airbags.
- Make sure that no object is blocking the camera lens and no reflective material is placed near the lens. Please keep the lens clean.
- If the car's windshield is tinted or coated, it may impact the recording quality.
- For general use it is recommended to have motion detection enabled. May lead to the memory card filling up quickly.
- The camera is primarily designed to operate while being constantly under power supply.

Safety precautions

- Charge the battery under continuous supervision.
- Use only the charger supplied with your device. Use of another type of charger may result in malfunction and/or danger.
- Do not use the charger in a high moisture environment. Never touch the charger when your hands or feet are wet.
- Allow adequate ventilation around the charger when using it to operate the device or charge the battery. Do not cover the charger with paper or other objects that will reduce cooling. Do not use the charger while it is inside a carrying case.
- Connect the charger to a proper power source. The voltage requirements are found on the product case and/or packaging.
- Do not use the charger if it is visibly damaged. In case of damage, do not repair the equipment yourself!
- In case of device overheating, immediately disconnect the power source.

About GPS

- GPS is operated by the United States government, which is solely responsible for the performance of GPS. Any change to the GPS system can affect the accuracy of all GPS equipment.
- GPS satellite signals cannot pass through solid materials (except glass). When you are inside a tunnel or building, GPS positioning is not available. Signal reception can be affected by situations such as bad weather or dense overhead obstacles (e.g. trees, tunnels, viaducts and tall buildings).
- The GPS positioning data is for reference only.

Caring for your device

- Taking good care of your device will ensure trouble-free operation and reduce the risk of damage.
- Keep your device away from excessive moisture and extreme temperatures and avoid exposing your device to direct sunlight or strong ultraviolet light for extended periods of time.

- Do not drop your device or subject it to severe shock.
- Do not subject your device to sudden and severe temperature changes. This could cause moisture condensation inside the unit, which could damage your device. In the event of moisture condensation, allow the device to dry out completely before use.
- The screen surface can easily be scratched. Avoid touching it with sharp objects.
- Never clean your device with it powered on. Use a soft, lint-free cloth to wipe the screen and the exterior of your device. Do not use paper towels to clean the screen.
- Never attempt to disassemble, repair or make any modifications to your device. Disassembly, modification or any attempt at repair could cause damage to your device and even bodily injury or property damage and will void any warranty.
- Do not store or carry flammable liquids, gases or explosive materials in the same compartment as your device, its parts or accessories.
- To discourage theft, do not leave the device and accessories in plain view in an unattended vehicle.
- Overheating may damage the device.

Speed camera alerts

Caution:

- The camera includes supplementary software that is eligible to detect speed cameras and other traffic safety systems. Please verify that this supplementary software is according to the law of the state where the camera is used. Seller, producer or distributor assumes no responsibility for any damages incurred in connection with the use of cameras TrueCam and their functions.
- TrueCam is eligible to detect speed cameras and other systems used for securing safety in the traffic by finding out their GPS coordinates, which are ascertained from the public databases. The camera is not equipped by any system, which is able to detect radio waves, which are sent out by the speed cameras or other traffic safety system.
- The user of TrueCam is obligated to follow the rules of the traffic law of the country where TrueCam is used. Seller, producer or distributor assumes no responsibility for any possible sanctions, which are granted to the user of the TrueCam in the connection with the operation of the vehicle.
- You can activate this function in your GPS module by setting to ON position. You can receive alerts to warn you about the locations of speed camera, which will enable you to monitor your speed through these areas.

Other information

1)

For households: This marking indicates that this product should not be disposed with other household wastes throughout the EU. To prevent possible harm to the environment or human health from uncontrolled waste disposal, recycle it responsibly to promote the sustainable reuse of material resources. To return your used device, please use the return and collection systems or contact the retailer where the product was purchased. They can take this product for environmental safe recycling.

In case of incorrect disposal of this kind of wastes user can be fined according to national laws.

User information for disposal of electric and electronic devices in countries outside the EU: The symbol stated above (crossed recycle bin) is valid only in countries in European Union. For correct disposal of electric and electronic devices ask your city hall or distributor of these devices. Everything is expressed by the symbol of crossed recycle bin on product, cover or printed materials.



2)

You can determine a warranty service at the place of purchase. In case of technical problems or queries contact your dealer who will inform you about the following procedure. Follow the rules for work with electric devices. User is not allowed to disassembly the device neither replace any of its components. To reduce the risk of electric shock, do not remove or open the cover. In case of incorrect setup and plug in of device you will expose yourself risk of electric shock.

3)

We recommend to have the most up-to-date firmware version installed. This ensures optimal functionality of the device:

www.truecam.com/firmware/

Declaration of Conformity:

Hereby, elem6 s.r.o., declares that all TrueCam A7s products are in compliance with the essential requirements and other relevant provisions of the EU Directive 1999/5/ES.

Products are intended for sale without any restriction in Germany, Czech Republic, Slovak Republic, Poland, Hungary and other EU countries. The warranty period for products is 24 months from the date of purchase, unless otherwise specified. The warranty period of the battery is 24 months and 6 months for its capacity. You can download the Declaration of Conformity from the website: www.truecam.eu.

Manufacturer:

elem6 s.r.o.

Braškovská 308/15, 16100 Praha 6

<http://www.truecam.eu>

TrueCam® brand is a registered trademark and our products are protected by patent.

All rights reserved.



 **TrueCam**

Full HD | **Autokamera mit GPS Modul und Blitzerwarner**

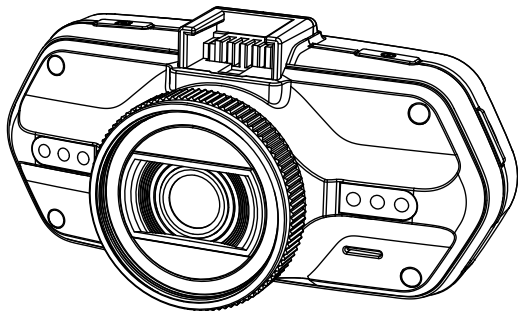

- **2304x1296@30FPS**
- **GPS Modul und Blitzerwarner**
- **Tasten hintergrundbeleuchtet**
- **CPL & UV Filter zum Nachkaufen**

TrueCam A7s

Benutzerhandbuch

Produktschema & Funktionen	2
a) Vorstellung des Produkts	2
b) Tastenfunktion	3
c) LED-Gerätestatus	5
d) Verpackungsinhalt	5
Grundeinstellungen	5
a) Installieren der Speicherkarte	5
b) Installieren des GPS-Moduls / Blitzerwarners	6
c) Installieren des Polarisationsfilters CPL (Optional)	7
d) Stromversorgung	8
e) Bewegungserkennung	8
f) Funktion des G-Sensors	8
g) Aufnahmemodus	9
h) Fotografieren	12
i) Wiedergabemodus	12
j) Weitere Funktionen	12
Einstellungsmenü	13
a) Im Aufnahmemodus	13
b) Im Wiedergabemodus	16
Verbinden mit	17
a) Anschluss an TV	17
b) Anschluss an Computer	17
DVR Applikation	18
Technische Daten	19

a) Vorstellung des Produkts

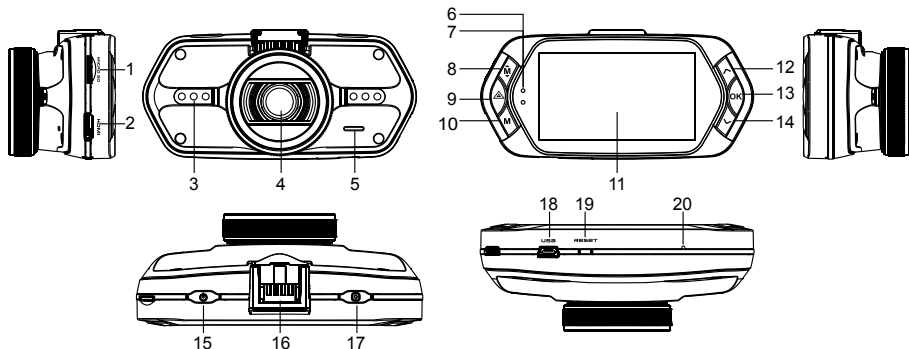

1. Slot für die Speicherkarte	2. HDMI Port	3. LED
4. Objektiv	5. Lautsprecher	6. Statuslicht (blau)
7. Ladelicht (rot)	8. Menü Taste M	9. Dateisperrtaste △
10. Modustaste M	11. LCD Display	12. Taste "nach oben"
13. OK Taste	14. Taste „nach unten“	15. Ein / Aus Taste
16. Anschlussstecker zur Halterung	17. Auslöser für Fotos	18. USB Port
19. Reset Taste	20. Mikrofon	

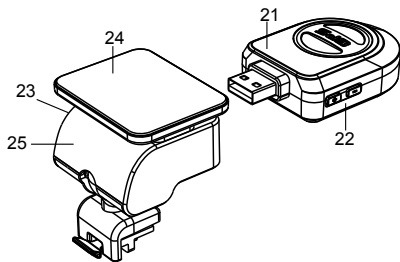

21. GPS Modul mit Blitzerwarner
22. Schalter für die Sprachausgabe des Blitzerwarners
23. USB Ladestecker
24. Klebepad
25. Kamerahalter

b) Tastenfunktion

Ein / Aus Taste

Zum Ein- und Ausschalten des Geräts die Taste 2-3 Sekunden gedrückt halten.
Im Aufnahmemodus oder Standbymodus drücken um das Display Ein / Ausschalten.

Auslöser

Zum Anfertigen eines Fotos kann im Videomodus jederzeit auf diese Taste gedrückt werden.

Reset Taste

Bei einer Störung des Geräts drücken Sie bitte auf die Resettaste.

Menü Taste

Drücken Sie diese Taste im Bereitschaftsmodus oder im Wiedergabemodus. Es wird ein Menü für den jeweiligen Modus erscheinen. Falls das Gerät gerade aufnimmt, drücken Sie auf diese Taste für den Wechsel in den Beleuchtungsmodus "A⚡", "⚡", "⊘".

Dateiensperrtaste

Auf diese Taste können Sie während des Aufnehmens für den manuellen Schutz der angefertigten Aufnahme drücken, damit diese nicht von der Endlosschleife gelöscht werden wird.

Drücken Sie auf diese Taste im Wiedergabemodus zum sperren / entsperren der Datei.

Wenn der Schutz der Datei aktiv ist, wird auf dem LCD Display das Symbol "  " abgebildet.

Modustaste

Die Videokamera arbeitet in zwei Modi: Aufnahme und Wiedergabe.

Mit dem Drücken auf diese Taste im Bereitschaftsregime wird von einem zum anderen Modus geschaltet.

Wenn die Kamera gerade aufnimmt, funktioniert diese Taste nicht.

Taste "nach oben"

Im Aufnahme- oder Stand-by-Modus drücken um das Tachometer Ein / Auszuschalten.

Im Einstellungsmenü drücken Sie auf diese Taste zum Zurückspulen zum vorigen Posten.

Drücken Sie auf diese Taste beim Wiedergaberegime zum Auswählen der vorigen Datei.

OK Taste

Funktioniert als Start / Stop beim Aufnahmemodus.

Funktioniert als Wiedergabe / Pause beim Wiedergabemodus.

Im Einstellungsmenü wird beim Drücken auf diese Taste die Wahl bestätigt.

Taste „nach unten“

Drücken Sie auf diese Taste beim Aufnahmemodus für das Einschalten / Ausschalten der Tonaufnahme.

Drücken Sie auf diese Taste beim Einstellungsmenü für das Vorrücken zum nächsten Posten.

Drücken Sie auf diese Taste beim Wiedergabemodus für die Wahl der nächsten Datei.

Tonschalter

Diese Funktion ist nur für die Blitzerwarner bestimmt.

Drücken Sie länger auf die Taste zum Einschalten / Ausschalten des Tons des Blitzerwarners.

c) LED-Gerätestatus

Licht der LED	Stand	Bedeutung
Standlicht (blau)	blinkt	Gerät lädt auf
	leuchtet	Gerät ist im Bereitschafts- oder Aufnahmeodus
	leuchtet nicht	Gerät ist ausgeschaltet
Licht beim Aufladen (rot)	leuchtet	Aufladen der Batterien
	leuchtet nicht	Aufladen beendet

d) Verpackungsinhalt

1. Videoamera x1	2. Ladegerät x1	3. Kamerahalterung x1	4. 3M Klebepad x1	5. Saugnapfhalterung x1
6. HDMI Kabel x1	7. USB Kabel x1	8. Benutzerhandbuch x1	9. GPS Modul / Blitzerwarner x1	
10. CD	11. UV Filter (optional bestellbar)	12. CPL Filter (optional bestellbar)		

Grundeinstellungen

a) Installieren der Speicherkarte

Legen Sie die Speicherkarte so ein, dass die Kontakte der Karte Richtung Display zeigen. Speicherkarte einlegen oder herausnehmen nur wenn die Kamera ausgeschaltet ist.

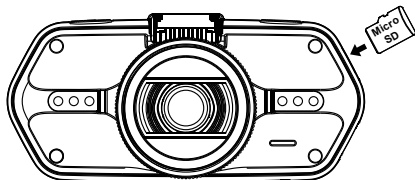

Wir empfehlen dass Sie Ihre SD Speicherkarte einmal im Monat formatieren. Dies beugt der Erstellung von fehlerhaften Dateien vor, und hilft die Speicherkarte vor Beschädigungen durch Dauereinsatz zu bewahren.

b) Installieren des GPS-Moduls / Blitzerwarners

Befestigen Sie das GPS Modul/Blitzerwarner Modul löschen am Halter der Kamera (wie auf dem Bild):

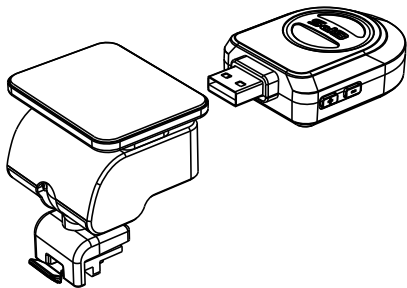

Platzieren Sie das Gerät an der Windschutzscheibe mit Hilfe des selbklebenden 3M Klebepads oder des Saugnapfs.

Nach dem Einschalten der Videokamera wird der Blitzerwarner ertönen, und das Gerät fängt an, das GPS Signal zu empfangen.

Wenn das Gerät keine Verbindung mit dem Satelliten erstellen kann, wird das Fehlersymbol "📶" auf dem Display abgebildet.

Nach einer erfolgreichen Verbindungserstellung wird auf dem Display das Symbol "📶" abgebildet.

Anmerkung: Das GPS-Modul funktioniert nur richtig wenn es an dem DVR Mount und am Zigarettanzünder des Autos angeschlossen ist.

Wenn Sie die Spracheinstellungen ändern möchten muss das GPS-Modul am Zigarettanzünder des Autos angeschlossen sein.

Aktualisieren der Datenbank von Radaren und Stimme Warnungen finden Sie unter:

www.truecamkmeras.de/firmware/

c) Installieren des Polarisationsfilters CPL (Optional)

CPL: Runde Polarisationsfilter können die Spiegelung der inneren Scheibe im Fahrzeug vermindern.

Ohne CPL Filter

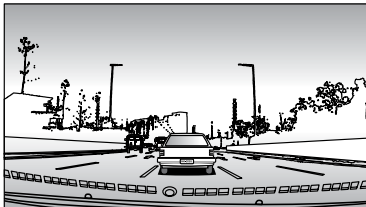

Mit CPL Filter

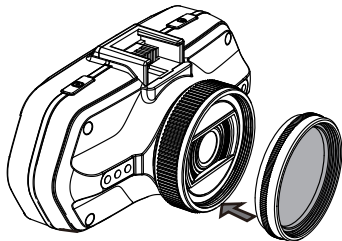
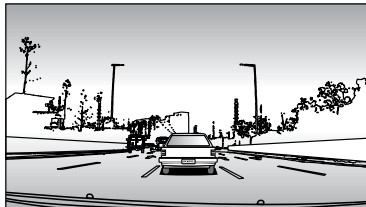

Befestigen Sie den Filter am Gewinde der Videokamera.

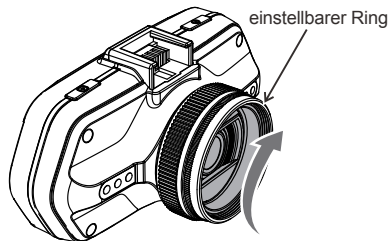

Nach der Installation des Filters und der Befestigung der Kamera an der Scheibe, drehen Sie den Polarisationsfilter zur gewünschten Position.

d) Stromversorgung

Verbinden Sie das 12V-Ladegerät mit dem USB Ladestecker der Halterung und stecken es dann in den 12V Zigarettenanzünder. Das Gerät schaltet sich bei der Stromzufuhr automatisch ein. Sie können das Gerät auch über den USB Konnektor (Produktschema Abb.18) laden.

Anmerkung: Es befinden sich zwei USB Mini Ports bei dem Gerät, einer an der Halterung und einer direkt an der Kamera. Wenn das Ladekabel nur an der Kamera eingesteckt ist, wird das GPS Modul und der Blitzerwarner nicht mit Strom versorgt. Wenn Sie das GPS Modul und den Blitzerwarner nutzen möchten, sollten die das USB Ladekabel direkt am USB Miniport an der Kamerahalterung anschliessen.

e) Bewegungserkennung

1. Im Aufnahmemodus drücken Sie die Taste Menü und danach wählen Sie in den Einstellungen die Funktion Bewegungserkennung.
2. Erkennt die Kamera in ihrer Reichweite bewegende Objekte, erscheint auf dem Bildschirm ein blinkender roter Punkt "●" und das Gerät beginnt mit der Aufnahme.

Nachdem das Gerät keine bewegende Objekte in seiner Reichweite erkennt, beendet es automatisch die Aufnahme.

Die Bewegungsgröße hängt von der ausgewählten Erkennungsempfindlichkeit ab. Beachten Sie, dass bei großer Empfindlichkeit die Speicherkarte schnell voll sein kann.

Anmerkung: Es wird nicht empfohlen die Funktion der Bewegungserkennung und die Schleife-Aufnahme gleichzeitig zu verwenden.

f) Funktion des G-Sensors

Bei einem Unfall oder einer Vollbremsung entstehen Fliehkräfte die der G-Sensor registriert und speichert.

Es kommt auf die aktuelle Einstellung der Empfindlichkeit des Sensors an, wird der eingestellte Wert überschritten sperrt die Kamera automatisch die aktuelle Aufnahme gegen ungewolltes Überschreiben oder Löschen. Wenn die Empfindlichkeit des G-Sensors zu hoch eingestellt ist, kann es auf schlechten Straßen vorkommen, dass viele Videos gesperrt werden und die Speicherkarte schnell voll ist.

Der Blinker / Pfeil des G-Sensors ist auf dem folgenden Bild abgebildet:

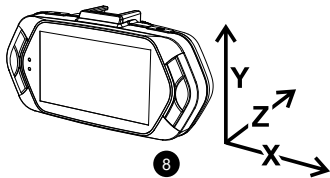

g) Aufnahmemodus

Im Bereitschaftsmodus sieht das Display wie folgt aus:

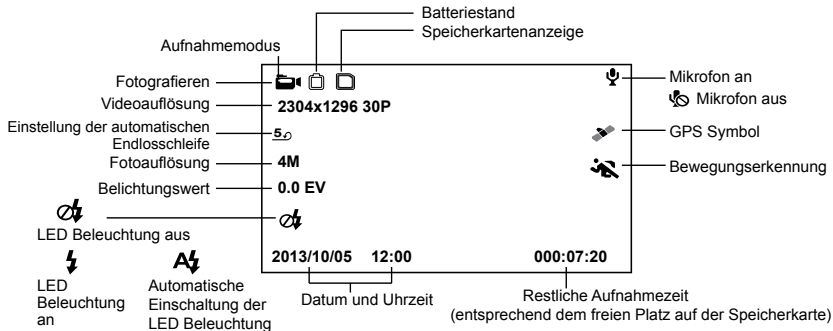

Während des Aufnehmens sieht das Display wie folgt aus:

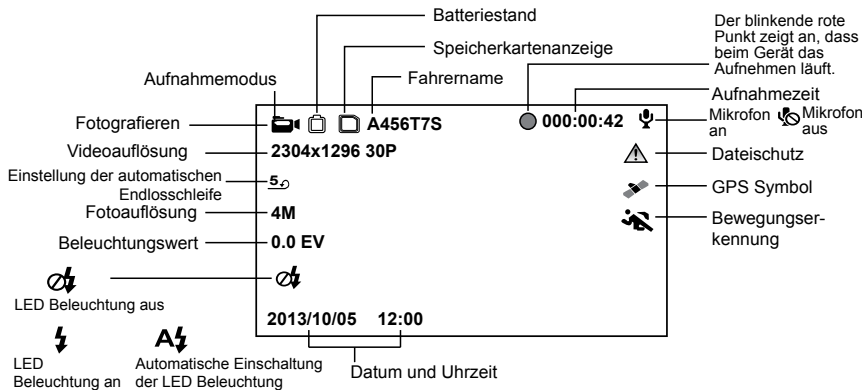

Drücken der "nach oben" Taste im Aufnahmemodus oder Standbymodus wird das Display umgeschaltet wie unten abgebildet. Aktuelle Geschwindigkeit, Kompass und die Entfernung zum nächsten Blitzer werden angezeigt.

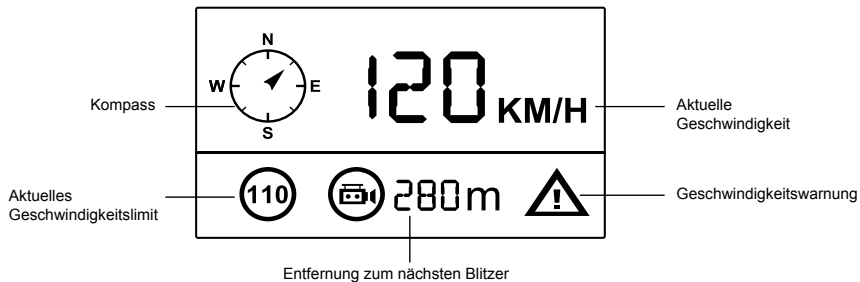

Wenn die erlaubte Höchstgeschwindigkeit überschritten ist wird das unten gezeigte Bild im Display angezeigt.

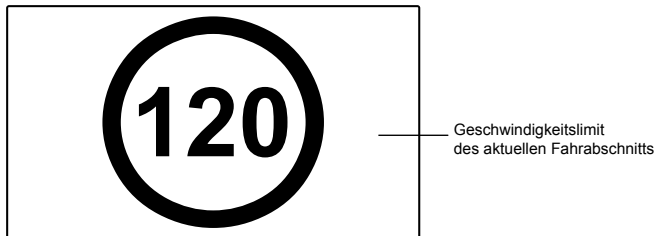



h) Fotografieren

Im Aufnahmemodus können Sie jederzeit auf den Fotoauslöser drücken und ein Foto machen. Nur in folgenden Modi: 1920x1080@45fps / 1920x1080@30fps / 1280x720@60fps / 1280x720@30fps.

i) Wiedergabemodus

Drücken Sie auf die Modustaste für den Zutritt, weiter wählen Sie ein beliebiges Video oder Foto auf der Speicherkarte. Benutzen Sie die Richtungstasten zur Überprüfung der Aufnahme.

Sechspunkteübersicht	
Taste "nach oben"	Vorige Datei
Taste "nach unten"	Nächste Datei
OK Taste	Bestätigen
Menü Taste 	Zutritt zum Menüverzeichnis
Taste für den Dateischutz 	Verschließt / Öffnet die Datei
Modustaste M	Moduswechsel

Wiedergabe	
OK Taste	Start / Stop
Modustaste M	Zurück zur Ansicht mit sechs Punkten

j) Weitere Funktionen

GPS Koordinaten - GPS Koordinaten werden direkt im Video angezeigt.

Geschwindigkeitsanzeige - Die Geschwindigkeit wird direkt im Video angezeigt. Hilfreich bei nachträglicher Kontrolle der Geschwindigkeit.

LED Zusatzbeleuchtung - Hilfreich im Falle eines Unfalls bei Nacht wenn der Schaden dokumentiert werden soll auch im Fotomodus einsetzbar.

Aufnahmesperre - Schutz vor nicht gewolltem Überschreiben der Aufnahmen. Videos kann man im Aufnahmemodus sowie Wiedergabemodus sperren.

Einstellungsmenü

Das Gerät arbeitet mit zwei Modi - dem Aufnahme- und dem Wiedergabemodus.

a) Im Aufnahmemodus

Funktionen	Posten im Menü	Beschreibung
Videoauflösung	2560x1080@30fps / 2304x1296@30fps / 1920x1080@45fps / 1920x1080@30fps / HDR 1920x1080@30fps / 1280x720@60fps / 1280x720@30fps	Einstellung der Videoauflösung.
Einstellung der Endlosschleife	Aus / 1 Minute / 3 Minuten / 5 Minuten / 10 Minuten	Einstellung der Videozeitschlingelänge.
Fotoauflösung	4M / 9M / 13M	Einstellung der Fotoauflösung.
Foto qualität	Superfein / Beste / Fein / Normal	Je höher die Qualität, die Sie wählen, desto mehr Details wird die Aufnahme aufhellen, aber dann nimmt sie mehr Platz auf der Speicherkarte ein.
Aufzeichnung von Audio	Aus / Ein	Schaltet den Ton ein oder aus.
Bewegungserkennung	Aus / Niedrig / Mittel / Hoch	Einstellung der Funktion der Bewegungserkennung.
Bilddrehen um 180°	Aus / Ein	Einstellung der Bildumdrehung um 180 Grad.

Bordnetzfrequenz	Auto / 50 HZ / 60 HZ	Einstellung der Video-Frequenz PAL(50Hz) NTSC(60Hz).
ISO	Auto / 100 / 200 / 400 / 800 / 1600 / 3200	Stellen Sie dies gemäß dem Umgebungslicht während der Aufnahme ein. Eine Automatik lässt die Kamera die erforderliche Einstellung selbst wählen.
Weißabgleich	Auto / Sonne / Wolken / Wolfram / Fluoreszenz	Wir empfehlen die Einstellung Auto. Der Weiß-Ausgleich hängt von den Lichtbedingungen ab.
Kontraste	Standard / Hoch / Niedrig	Einstellung Kontrast.
Schärfe	Standard / Hoch / Niedrig	Die Schärfe reguliert die Detailtreue. Eine größere Schärfe nimmt die Details besser auf, und dies ist für die Erkennung von Gesichtern praktisch.
Beleuchtung	-2.0 / -1.7 / -1.3 / -1.0 / -0.7 / -0.3 / 0 / 0.3 / 0.7 / 1.0 / 1.3 / 1.7 / 2.0	Mit dem Wert "+" wird größere Helligkeit der Aufzeichnung eingestellt. Mit dem Wert "- " wird niedrigere Helligkeit eingestellt, die Aufnahme wird dunkler.
Videoqualität	Superfein / Beste / Fein / Normal	Je höher die Qualität, die Sie wählen, desto mehr Details wird die Aufnahme aufhellen, aber dann nimmt sie mehr Platz auf der Speicherkarte ein.
Einschaltverzögerung	Aus / 10s / 20s / 30s	Einstellung der verzögerten KameraEinschaltung.
Ausschaltverzögerung	Aus / 10s / 20s / 30s	Einstellung der verzögerten KameraAusschaltung.

Automatisches Ausschalten	Aus / 1 Min / 3 Min / 5 Min	Mit der Zeiteinstellung schaltet die Kamera im Bereitschaftsregime im jeweiligen Zeitintervall selbst aus, wenn sie keine Bewegung erkennt.
Bildschirmschoner	Aus / Tacho: 1 Min. / 3 Min. / 5 Min. Display ausschalten: 1 Min. / 3 Min. / 5 Min.	Statt der Wiedergabe der Aufzeichnung kann der Bildschirm der Kamera nach bestimmtem Zeitintervall ausgeschaltet oder als den Kilometerstand eingestellt werden.
Zeiteinstellung	Zeitzone / Jahr / Monat / Tag / Stunde: Minute	Datum und Zeiteinstellung.
Zeitanzeige	Aus / Datum / Zeit / Datum u. Zeit	Einstellung des Zeitsymbols im Video.
GPS Koordinaten	Aus / Ein	Einstellung der GPS-Anzeige im Video.
Geschwindigkeitsanzeige	Aus / Ein	Geschwindigkeitsanzeige im Video.
Fahrerbezeichnung	Aus / Ein	Einstellung der Fahrerbezeichnung.
Fahrername	-----	Geben Sie den Fahrer-Namen ein.
Empfindlichkeit des G-Sensors	Aus / 2G / 2.5G / 3G / 3.5G / 4G / 4.5G	Einstellung der Empfindlichkeit des G-Sensors.
Tasten Hintergrundbeleuchtung	Automatik / Ein / Aus	Hier wird die Hintergrundbeleuchtung der Tasten eingestellt.
LED Zusatzbeleuchtung	Automatik / Ein / Aus	Einstellung der LED Zusatzbeleuchtung.
Betriebston	Aus / Ein	Einstellung der Ausschaltung / Einschaltung der Kamera-Töne.

Sprache	Englisch / Deutsch / Tschechisch / Polnisch / Ungarisch / Russisch / Chinesisch / Serbisch / Französisch / Litauisch / Bulgarisch	Einstellung der Sprache.
Sprachausgabe	Englisch / Deutsch / Polnisch / Litauisch / Tschechisch 1 / Tschechisch 2 / Ungarisch / Serbisch	Stellt die Sprachausgabe des Blitzwarners ein.
Werkseinstellung	Nein / Ja	Einstellung der Kamera in die Betriebseinstellung.
Formatieren	Nein / Ja	Daten auf der Speicherkarte formatieren.
Firmware-Version	TRCM_A7S_V##	Anzeige der installierten FW-Version.

b) Im Wiedergabemodus:

Zurück zur vorigen Ebene		
Schutz der Datei	Aktuelle Datei Sperren / Alle Dateien Sperren / Aktuelle Datei Aufsperrern / Alle Datei Aufsperrern	Sie können eine Datei sperren, um sie von unbeabsichtigtem löschen zu sichern.
Automatische Wiedergabe	Abspielen / Alles Abspielen / Video Wiederholt Abspielen / Alles Wiederholt Abspielen	Wenn Sie diese Einstellung wählen, Videos (und auch Fotos) auf der Karte werden sich nacheinander abspielen.
Datei löschen	Abbrechen / Diese datei löschen / Alle Dateien löschen	Durch diese Funktion können Sie die Löschung der Datei bestätigen, stornieren oder alle Dateien löschen.
Formatieren	Nein / Ja	Daten auf der Speicherkarte formatieren.

Die Videokamera kann Videos auf einen Fernseher oder Monitor übertragen. Dort kann man die Videos wiedergeben oder Einstellungen vornehmen.

a) Anschluss an TV

1. Legen Sie die Speicherkarte in die Videokamera ein.
2. Benutzen Sie das HDMI Kabel zur Verbindung des TV- oder des Computerbildschirms mit der Kamera.
3. Schalten Sie beide Geräte an.
4. Stellen Sie am Computerbildschirm oder am TV den Kanal der Bildaufnahme auf HDMI ein.
5. Verbindung hergestellt.

Beim anschließen der Kamera an ein Ausgabegerät wird ein Livebild von der Kamera ausgegeben.

b) Anschluss an Computer

1. Legen Sie die Speicherkarte in die Videokamera ein.
2. Benutzen Sie das USB Kabel zur Verbindung des Computers mit der Kamera. Auf dem Bildschirm erscheint die Erkennung eines neuen Wechseldatenträgers.
3. Öffnen Sie den Ordner des Wechseldatenträgers und überspielen Sie eine beliebige Datei.

DVR Applikation

Die DVR Applikation und den Player finden Sie auf der mitgelieferten CD. Der DVR Player ist nur für Windows (eine alternatives Programm für MAC OS befindet sich auch auf der CD).

Der Player speichert sich automatisch auf die Speicherkarte, wenn Sie den Inhalt der Karte durchsuchen finden Sie dort den DVR Player. Der DVR Player wird wie abgebildet ausgeführt:

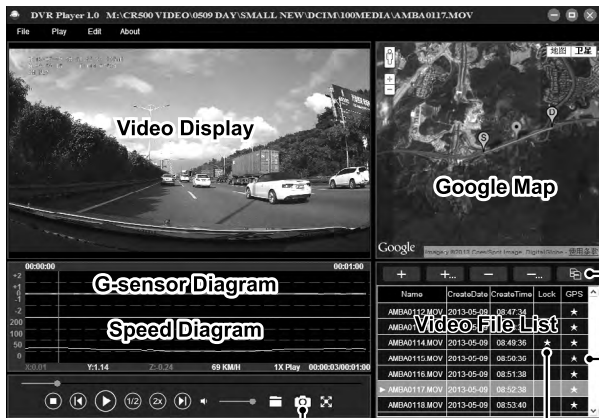

Durch Drücken auf diese Taste kann eine Videodatei in einen beliebigen Ordner kopiert werden.

★ zeigt, dass das Video GPS Koordinaten enthält.

★ zeigt, dass das Video gesperrt ist.

Das angefertigte Bild wird in den Ordner "DVRPlayer_Images" platziert.

Anmerkung: Installieren Sie bitte vor dem Gebrauch des Players Apple QuickTime, Microsoft DirectX 9.0C und Internet Explorer - Version 7.0 oder neuere.

Technische Daten

Videokamera	Sensor	1/3" 4.0 Mega CMOS Sensor, OV4689 mit einem leistungsfähigen Nachtmodus
	Objektiv	130° horizontaler Winkel in 1080P
Bild	Format und Kompression / Verkleinerung	Mov Format, Kompression / Verkleinerung H.264
	Auflösung	2560x1080@30fps / 2304x1296@30fps / 1920x1080@45fps / 1920x1080@30fps / HDR 1920x1080@30fps / 1280x720@60fps / 1280x720@30fps
Funktion der Großformataufnahme		Großformataufnahme, Nachtaufnahmen hoher Qualität
Ton		Eingebautes Mikrofon mit der Ausschaltungsmöglichkeit mittels einer Taste oder im Menü
Auflösung des Fotos		4M (2688x1512) / 9M (4000x2250) / 13M (4800x2700)
LCD Display		2,7 Daumen 16:9 LCD Display
GPS Sucher / Lokator		GPS Sucher/Lokator für die Aufzeichnung der Route, der Lage, der Geschwindigkeit und der Uhrzeit. Möglichkeit des Überspielens der Route und der Lage auf Google Maps.
Blitzerwarner		Der Blitzerwarner arbeitet mit einer Datenbank, in der Positionen von Blitzern und Gefahrenstellen abgespeichert sind und warnt sie wenn Sie sich so einem Punkt nähern.
G-Sensor		Nach einem stärkeren Aufprall wird das Gerät automatisch die letzten Dateien vor dem Löschen schützen.

Filter (optional zu kaufen)	CPL: Runder Polarisationsfilter, der die Spiegelung des Innenraumes des Fahrzeugs in der Windschutzscheibe mindert. UV Filter: Schützt das Objektiv und filtert zu grelles Licht.	
Weitere Funktionen	Unterleuchtete Tasten für die Benutzung in der Nacht	
	Ununterbrochenes Aufnehmen im Zeitraffer. Automatische Überschreibung der ersten Datei, sobald die Speicherkarte voll ist. Die Videoaufnahme wird nicht unterbrochen.	
	Funktion des Dateischutzes: Sobald die Datei geschützt ist, wird sie während des Zeitraffers nicht überschrieben.	
	Automatische Auslösung des Aufnehmens nach der Verbindung zur Einspeisung (Starten des Fahrzeugs).	
Slot für die Speicherkarte	Slot für die Speicherkarte mit einer Speicherkapazität von bis zu 32 GB Typ 10. Minimale Kartengröße 8 GB.	
Sprache	Englisch / Deutsch / Tschechisch / Polnisch / Ungarisch / Russisch / Chinesisch / Serbisch / Französisch / Litauisch / Bulgarisch	
Schnittstelle	USB	USB 2.0
	AV	HDMI
Batterie	Eingebaute 400 mAh Batterie	
Aufladegerät	12-24V Aufladegerät	
Betriebstemperatur	-5°C ~ 40°C	
Farbe	Schwarz	
Abmessungen	103 x 51 x 40 mm	

Vorsichtsmaßnahmen und Hinweise

- Bedienen Sie zu Ihrer Sicherheit das Gerät nicht während des Fahrens.
- Für die Nutzung des Rekorders im Fahrzeug ist ein Scheibenhalter erforderlich. Der Rekorder muss an einer geeigneten Stelle angebracht werden, an der die Sicht des Fahrers oder die Entfaltung der Sicherheitselemente (z.B. der Airbags) nicht behindert wird.
- Das Objektiv der Kamera darf nicht verdeckt werden, und in seiner Nähe darf sich kein reflektierendes Material befinden. Halten Sie das Objektiv sauber.
- Eine getönte Windschutzscheibe des Fahrzeugs kann die Aufnahmequalität beeinträchtigen.
- Für den gängigen Gebrauch empfehlen wir nicht die Bewegungserkennung aktiviert zu haben. Die Speicherkarte kann so schnell voll werden.
- Die Kamera ist primär zum Betrieb mit kontinuierlicher Versorgung bestimmt.

Sicherheitsprinzipien

- Laden Sie die Batterie nur unter Aufsicht.
- Verwenden Sie nur das mit Ihrem Gerät gelieferte Aufladegerät. Bei Verwendung eines anderen Aufladegeräts könnten Funktionsstörungen des Geräts auftreten und/oder andere Gefahren entstehen.
- Verwenden Sie das Aufladegerät nicht in einer sehr feuchten Umgebung. Berühren Sie das Aufladegerät keinesfalls mit feuchten Händen oder wenn Sie im Wasser stehen.
- Achten Sie auf ausreichende Belüftung des Aufladegeräts beim Betreiben oder Aufladen des Geräts. Das Aufladegerät darf nie mit Papier oder anderen Gegenständen bedeckt werden, die seine Kühlung verschlechtern könnten. Das Aufladegerät darf nicht verwandt werden, wenn es sich in der Tragetasche befindet.
- Schließen Sie das Aufladegerät an eine geeignete Stromquelle an. Die Angaben zur Stromversorgung finden Sie auf dem Produktgehäuse und/oder auf der Verpackung.
- Verwenden Sie das Aufladegerät nicht, wenn es sichtbar beschädigt ist. Warten Sie das Aufladegerät nicht, falls es beschädigt ist!
- Im Falle einer übermäßigen Erhitzung schalten Sie das Gerät unverzüglich von der Stromversorgung ab.

Über das GPS-System

- Das GPS-System wird von der Regierung der Vereinigten Staaten betrieben, die einzig für die Funktionsfähigkeit des GPS Systems verantwortlich ist. Etwaige Änderungen am GPS-System können die Genauigkeit sämtlicher GPS Geräte beeinträchtigen.
- GPS-Satellitensignale können nicht durch feste Materialien (außer Glas) durchdringen. Die GPS-Positionierung ist in einem Tunnel oder in einem Gebäude nicht verfügbar. Der Signalempfang kann von Umständen wie schlechtem Wetter oder dichten oberflächlichen Behinderungen (z.B. Bäumen oder Gebäuden) beeinträchtigt werden.
- Die GPS-Positionierungsdaten sind nur Bezugswerte.

Pflege des Geräts

- Eine gute Pflege dieses Geräts garantiert einen problemlosen Betrieb und mindert die Gefahr von Beschädigungen.
- Halten Sie das Gerät von extremer Feuchtigkeit und extremen Temperaturen fern.
- Das Gerät sollte weder herunterfallen noch einem heftigen Stoß ausgesetzt werden.
- Setzen Sie das Gerät keinen plötzlichen und starken Temperaturschwankungen aus. Dadurch könnte sich Kondenswasser im Inneren des Geräts bilden und das Gerät beschädigen. Wenn sich Kondenswasser angesammelt hat, sollten Sie das Gerät vor weiterer Verwendung vollständig trocknen.
- Die Oberfläche des Displays ist kratzempfindlich. Berühren Sie sie keinesfalls mit scharfkantigen Gegenständen.
- Reinigen Sie das Gerät nie, wenn es eingeschaltet ist. Wischen Sie den Display und die Außenfläche des Geräts mit einem weichen fusselfreien Tuch ab. Reinigen Sie das Display nicht mit Papiertüchern.
- Versuchen Sie keinesfalls, das Gerät zu demontieren, zu reparieren oder Veränderungen daran vorzunehmen. Bei einer Demontage, bei Modifizierungen oder bei einem Reparaturversuch wird die Garantie nicht anerkannt, und das Gerät kann beschädigt werden oder sogar Körperverletzungen oder Sachbeschädigungen verursachen.
- Lagern oder befördern Sie keine entflammaren Flüssigkeiten, Gase oder Explosivstoffe zusammen mit dem Gerät oder zusammen mit seinen Teilen oder seinem Zubehör.
- Lassen Sie das Gerät und das Zubehör nicht gut sichtbar in einem unbeaufsichtigten Fahrzeug liegen, um Diebstahl zu vermeiden.
- Überhitzung kann das Gerät beschädigen.

Hinweis auf Blitzer

Hinweis:

- Aus rechtlichen Gründen ist die Radarerkennung in einigen Ländern nicht verfügbar. Der Händler, der Produzent oder der Distributeur tragen keine Verantwortung für etwaige Schäden, die im Zusammenhang mit der Nutzung der TrueCam und ihrer Funktion entstehen. Beachten Sie immer die gültigen Rechtsvorschriften beim Fahren und informieren Sie sich über die Rechtsvorschriften des jeweiligen Landes in Bezug auf die Nutzung des Geräts.
- Der Blitzerwarner informiert Sie auf der Grundlage von gespeicherten Positionsangaben stationärer Blitzer über die Sprachausgabe über deren Standpunkte.

Die Datenbankaktualisierung

- Die Gesellschaft elem6 s.r.o. haftet nicht für die Korrektheit der Angaben für die Standorte der jeweiligen Blitzer.
- Die Gesellschaft elem6 s.r.o. kann von Zeit zu Zeit eine Aktualisierung der Platzierung der Verkehrskameras bereitstellen. Die zugänglichen Aktualisierungen und verschiedene Versionen der Sprachausgabe stehen auf der Website www.truecam.eu zum Herunterladen zur Verfügung. Führen Sie die Aktualisierung nach den auf der Website angeführten Anweisungen durch.

Weitere Angaben

1)

Für Haushalte: Das angeführte Symbol (durchgestrichene Mülltonne) auf dem Gerät oder in der begleitenden Dokumentation bedeutet, dass die gebrauchten elektrischen oder elektronischen Produkte nicht zusammen mit dem Restmüll entsorgt werden dürfen. Damit sie ordnungsgemäß entsorgt werden können, geben Sie sie bitte an der dafür bestimmten Sammelstellen ab, wo sie kostenlos angenommen werden. Durch die richtige Entsorgung dieses Produkts helfen Sie, die wertvollen natürlichen Rohstoffe zu erhalten und dem potentiellen negativen Einfluss auf die Umwelt und die menschliche Gesundheit, die die negativen Folgen einer falschen Entsorgung darstellen, vorzubeugen. Erfragen Sie weitere Details bei der lokalen Behörde oder bei der nächsten Sammelstelle. Bei einer falschen Entsorgung dieser Produktenart können Ihnen gemäß den lokalen Vorschriften Geldbußen auferlegt werden. Informationen für die Entsorgung der elektrischen oder elektronischen Geräten (Nutzung seitens Firmen und Unternehmen): Erfragen Sie detaillierte Informationen über die Entsorgung der elektrischen und elektronischen Geräte bei Ihrem Händler oder Lieferanten. Informationen über die Entsorgung der elektrischen und elektronischen Geräte für die Benutzer aus anderen Ländern außerhalb der Europäischen Union: Das oben angeführte Symbol (durchgestrichene Mülltonne) ist nur in den Ländern der Europäischen Union gültig. Für eine ordnungsgemäße Entsorgung der elektrischen und elektronischen Geräte erfragen Sie detaillierte Informationen bei Ihren Behörden oder Händlern. Das Symbol der durchgestrichenen Mülltonne steht für alle oben aufgeführten Vorschriften.



2)

Machen Sie die Garantiereparaturen des Geräts bei Ihrem Händler geltend. Bei technischen Problemen und Fragen setzen Sie sich mit Ihrem Händler in Verbindung, der Sie über das weitere Vorgehen informieren wird. Halten Sie sich an die Regeln des Umgangs mit Gerät. Der Benutzer ist nicht berechtigt, die Geräte auseinanderzunehmen und oder irgendeinen Teil von ihnen auszuwechseln. Beim Aueinandernehmen oder Abnehmen des Gehäuses droht das Risiko einer Verletzung durch einen Stromschlag. Bei einer nicht korrekten Zusammensetzung des Geräts und dessen nachfolgenden Anschluss an die Stromversorgung setzen Sie sich auch dem Risiko einer Stromverletzung aus.

3)

Es wird empfohlen, die aktuelle Firmware-Version im Gerät zu installieren. Auf diese Weise gewährleisten Sie die optimale Funktionsfähigkeit des Geräts. Die aktuelle Version finden Sie unter: www.truecamkamas.de/firmware/

Konformitätserklärung:

Hiermit erklärt die elem6 s.r.o., dass alle TrueCam A7s Produkte konform mit den notwendigen Bedingungen und relevanten Richtlinien der EU Direktive 1999/5/ES sind.

Die Produkte sind zum unbeschränkten Verkauf in Deutschland, der Tschechischen Republik, der Slowakei, Polen, Ungarn und weiteren Mitgliedsstaaten der EU bestimmt. Die Garantiezeit für unsere Produkte beträgt 24 Monate ab dem Kaufdatum, sofern nicht anders angegeben. Die Garantiezeit für die Batterie beträgt 24 Monate, auf die Batteriekapazität wird eine Garantie von 6 Monaten gewährt. Die Konformitätserklärung kann von der Website www.truecam.eu heruntergeladen werden.

Hersteller:

elem6 s.r.o.

Braškovská 308/15, 16100 Prag 6

<http://www.truecam.eu>

**Die TrueCam® Marke ist ein eingetragenes Warenzeichen, und unsere Produkte sind patentrechtlich geschützt.
Alle Rechte vorbehalten.**



 TrueCam

Full HD | Samochodowy rejestrator jazdy z lokalizatorem GPS i informowa- niem o radarach prędkości

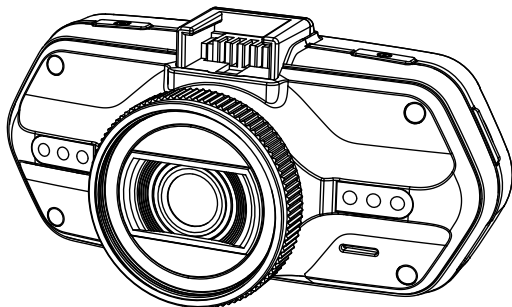

- 2304x1296@30FPS
- Lokalizator GPS i informowanie o radarach prędkości
- Podświetlana klawiatura
- Możliwość dokupienia dodatkowych filtrów CPL i UV

TrueCam A7s

Instrukcja obsługi

Przedstawienie produktu oraz opis funkcji.....	2
a) Przedstawienie urządzenia.....	2
b) Funkcje przycisków.....	3
c) Opis stanów diody LED.....	5
d) Zawartość opakowania.....	5
Ustawienia podstawowe.....	5
a) Instalacja karty pamięci.....	5
b) Instalacja GPS / wykrywania radarów prędkości.....	6
c) Instalacja filtra polaryzującego CPL (poza zestawem).....	7
d) Ładowanie.....	8
e) Detekcja ruchu.....	8
f) Funkcje G-sensora.....	8
g) Tryb nagrywania.....	9
h) Tryb fotografowania.....	12
i) Tryb odtwarzania.....	12
j) Pozostałe funkcje.....	12
Menu ustawień.....	13
a) W trybie wideo.....	13
b) W trybie odtwarzania.....	16
Łączność.....	17
a) Podłączanie do TV.....	17
b) Podłączanie do komputera.....	17
Odtwarzacz DVR Player.....	18
Specyfikacja techniczna.....	19

Przedstawienie produktu oraz funkcje

a) Przedstawienie urządzenia

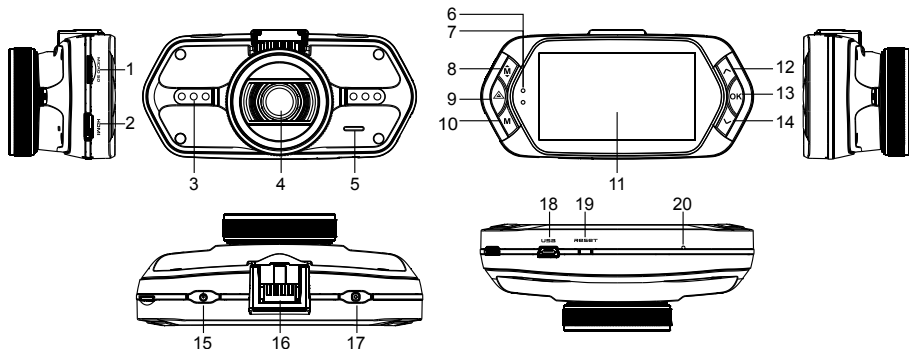

1. Wejście na kartę pamięci	2. Wejście HDMI	3. Dioda LED
4. Obiektyw	5. Głośnik	6. Kontrolka stanu (niebieska)
7. Kontrolka ładowania (czerwona)	8. Przycisk Menu M	9. Przycisk zabezpieczenia pliku △
10. Przycisk trybu M	11. Wyświetlacz LCD	12. Przycisk "W górę"
13. Przycisk OK	14. Przycisk "W dół"	15. Włącznik główny
16. Mocowanie do uchwytu	17. Wyzwalacz Foto	18. Wejście USB
19. Przycisk Reset	20. Mikrofon	

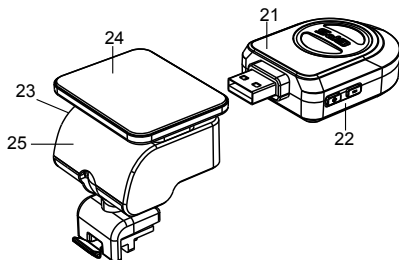

21. Moduł GPS z opcją wykrywania radarów prędkości
22. Włącznik głosu detektora radarów prędkości
23. Złącze zasilania
24. Powierzchnia samoprzylepna
25. Uchwyt kamery

b) Funkcje przycisków

Włącznik główny

W celu wyłączenia / włączenia urządzenia przytrzymaj ten przycisk przez 2 do 3 sekund.
W trybie nagrywania lub trybie czuwania wciśnij w celu wyłączenia / włączenia ekranu LCD.

Wyzwalacz Foto

Aby wykonać zdjęcie, w trybie wideo wystarczy kiedykolwiek wcisnąć wyzwalacz.

Przycisk Reset

Jeśli dojdzie do awarii urządzenia, wciśnij ten przycisk w celu awaryjnego wyłączenia.

Przycisk Menu

Wciśnij w trybie czuwania lub w trybie odtwarzania. Pojawi się menu dla odpowiedniego trybu. Jeśli urządzenie właśnie nagrywa, wciśnij ten przycisk w celu zmiany trybu oświetlenia "A⚡", "⚡", "⊙⚡".

Przycisk zabezpieczenia plików

Po wciśnięciu przycisku w trakcie nagrywania możesz ręcznie zabezpieczyć powstające wideo, aby uniknąć jego usunięcia w trybie nagrywania w pętli.

W trybie odtwarzania wciśnij w celu zamknięcia / otwarcia pliku.

Kiedy zabezpieczenie pliku jest aktywne, na wyświetlaczu LCD pojawi się ikona “”.

Przycisk trybu

Praca kamery odbywa się w dwóch trybach: nagrywania i odtwarzania.

Wciśnięcie przycisku w trybie czuwania przełączy z jednego trybu na drugi.

Jeśli kamera właśnie nagrywa, przycisk ten jest nieaktywny.

Przycisk „W górę“

W trakcie nagrywania lub trybie czuwania wciśnij w celu włączenia / wyłączenia prędkościomierza.

Wciśnij w menu ustawień, aby przejść do poprzedniej pozycji.

Wciśnij w trybie odtwarzania, aby wybrać poprzedni plik.

Przycisk OK

W trybie nagrywania działa jako start / stop.

W trybie odtwarzania działa jako odtwórz / pauza.

Wciśnij w trybie ustawień, aby potwierdzić wybór.

Przycisk „W dół“

Wciśnij w trybie nagrywania, aby wyłączyć / włączyć nagrywanie dźwięku.

Wciśnij w trybie ustawień, aby przejść do kolejnej pozycji.

Wciśnij w trybie odtwarzania, aby wybrać kolejny plik.

Włącznik głosu

Ta funkcja jest przeznaczona wyłącznie dla detektorów radarów prędkości.

Przytrzymaj przycisk, by włączyć / wyłączyć dźwięk detektora radarów prędkości.

c) Opis stanów diody LED

Światło diody	Stan	Znaczenie
Kontrolka stanu (niebieska)	miga	Urządzenie nie nagrywa
	świeci	Urządzenie jest w trybie czuwania lub w trybie odtwarzania
	nie świeci	Urządzenie jest wyłączone
Kontrolka stanu (czerwona)	świeci	Ładowanie baterii
	nie świeci	Ładowanie ukończone

d) Zawartość opakowania

1. Kamera x1	2. Ładowarka x1	3. Mocowanie kamery x1	4. Mocowanie samoprzylepne 3M x1	5. Przyssawka x1
6. Kabel HDMI x1	7. Kabel USB x1	8. Instrukcja obsługi x1	9. Moduł GPS / wykrywacz radarów x1	
10. CD	11. Filtr UV (opcjonalnie)	12. Filtr CPL (opcjonalnie)		

Ustawienia podstawowe

a) Instalacja karty TFT

Włóż kartę SD do wejścia tak, aby konektory na karcie były skierowane w stronę ekranu kamery. Podczas wkładania lub wyjmowania karty SD kamera powinna być wyłączona.

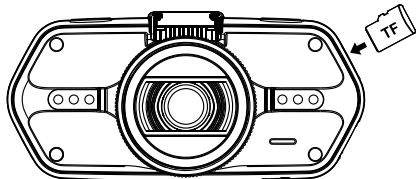

Zalecamy przynajmniej raz w miesiącu sformatować kartę pamięci w komputerze. W ten sposób ograniczysz powstawanie wadliwych plików, który mogłyby w przyszłości uszkodzić kartę.

b) Instalacja GPS / detektora radarów

Przyczep moduł GPS / detektor radaru do mocowania kamery (według obrazka):

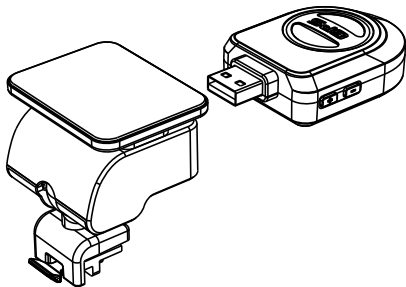

Umieść urządzenie na przedniej szybie przy pomocy powierzchni samoprzylepnej lub przyssawki. Po włączeniu kamery detektor radarów wygeneruje sygnał dźwiękowy, a urządzenie zacznie automatycznie odbierać sygnały GPS.

Jeśli urządzeniu nie uda się nawiązać komunikacji ze satelitą, na wyświetlaczu pojawi się ikona błędu GPS "✖".

Po pomyślnym nawiązaniu komunikacji z satelitą na wyświetlaczu pojawi się następująca ikona GPS "📶".

Uwaga: Moduł GPS działa prawidłowo jedynie wtedy, kiedy jest umieszczony w uchwycie DVR mount, który jest podłączony do gniazda zapalniczki samochodowej poprzez kabel zasilania znajdujący się pod napięciem.

Podczas zmiany instrukcji głosowych moduł GPS musi być podłączony zgodnie z powyższym opisem.

Aktualizację bazy fotoradarów i instrukcji głosowych możesz znaleźć tutaj: www.truecam.pl/firmware/

c) Instalacja filtra polaryzującego CPL (poza zestawem)

CPL: filtry polaryzacyjne służą ograniczeniu odbicia wnętrza pojazdu na przedniej szybie.

Bez filtra CPL

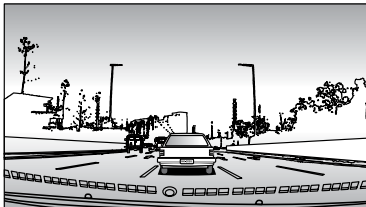

Z filtrem CPL

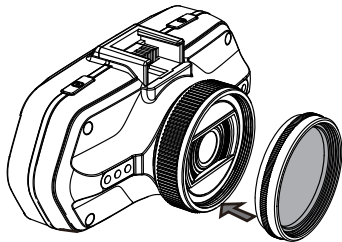
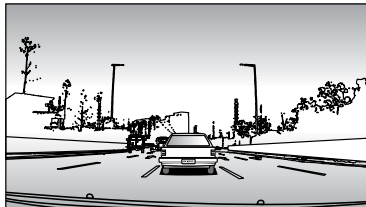

Umieść filtr na gwincie kamery.

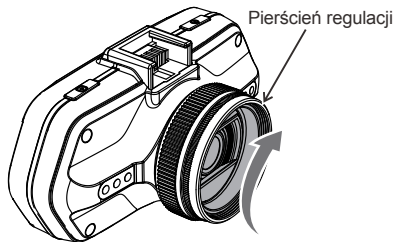

Po instalacji filtra i umocowaniu kamery pokręć pierścieniem regulacji, by ustawić efekt polaryzujący.

d) Ładowanie

Za pomocą ładowarki podłącz kabel USB oraz wejście ładowarki samochodowej do gniazdka zapalniczki, a następnie uruchom silnik. Kamera automatycznie się uruchomi i rozpocznie nagrywanie.

Uwaga: W urządzeniu znajdują się dwa wejścia mini USB – jeden w kamerze, drugi w mocowaniu kamery. Podłączając ładowarkę bezpośrednio do kamery, energia elektryczna dostarczana będzie jedynie do niej, natomiast po podłączeniu ładowarki do uchwyty kamery, energia dotrze także do modułu GPS / detektora radarów.

Jeśli zamierzasz korzystać również z GPS / detektora radaru, podłącz ładowarkę do wejścia mini USB w uchwycie kamery! Po podłączeniu ładowarki do wejścia mini USB bezpośrednio w kamerze nie będzie to możliwe.

e) Detekcja ruchu

1. Aby przejść do ustawień, w trybie nagrywania wciśnij przycisk Menu, a następnie wybierz funkcję "Detekcja ruchu".
2. Jeżeli kamera rejestruje w swoim zasięgu poruszające się obiekty, na wyświetlaczu pojawi się migająca czerwona kropka "●", a urządzenie zacznie nagrywać.

Jak tylko urządzenie przestanie rejestrować w swoim polu ruch, nagrywanie zostanie automatycznie ukończone.

Siła rejestrowanego ruchu zależy na wybranej czułości detekcji ruchu. Uwaga, przy wyborze wysokiej czułości może dojść do szybkiego zapełnienia karty pamięci.

Uwaga: Nie zalecamy jednoczesnego wykorzystywania funkcji detekcji ruchu oraz nagrywania w pętli.

f) Funkcja G-sensor

W przypadku kolizji czujnik grawitacyjny dokładnie rejestruje kierunek oraz siłę uderzenia.

Zależnie od ustawień czułości sensora urządzenie rozpozna, kiedy ma zabezpieczyć nagranie przed przepisaniem.

Uwaga! Przy ustawieniu wysokiej czułości G-sensora może dojść do samoistnego zabezpieczania plików podczas jazdy po nierównych drogach. W związku z tym szybko może dojść do zapełnienia karty pamięci.

Trzy osi przestrzenne G-sensora można zobaczyć na poniższym obrazku:

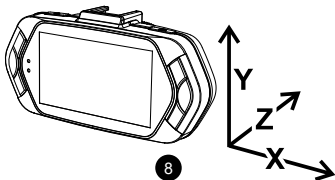

g) Tryb nagrywania

W trybie czuwania stan wyświetlacza wygląda następująco:

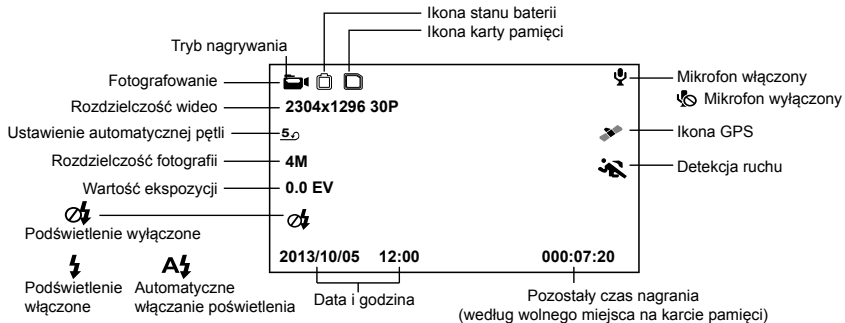

Podczas nagrywania wideo stan wyświetlacza wygląda następująco:

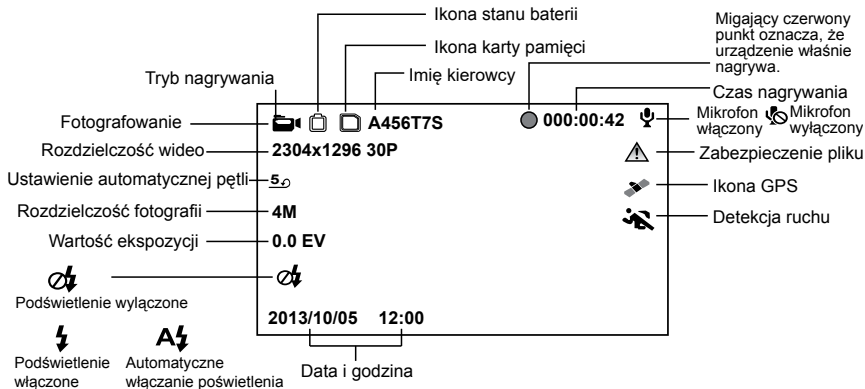

Kiedy w trybie nagrywania lub trybie czuwania wciśniesz przycisk "W górę", ekran będzie wyglądał jak na obrazku poniżej i pojawi się informacja o aktualnej prędkości, kompas oraz odległość do fotoradaru.

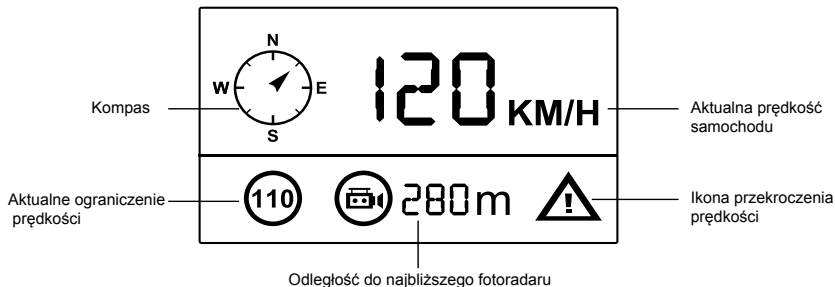

Jeżeli przekroczysz dozwoloną prędkość, pojawi się ikona przedstawiona poniżej.

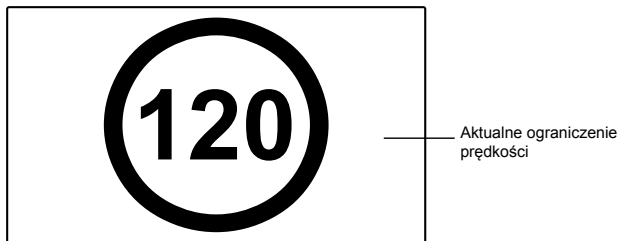



h) Fotografowanie

W trybie nagrywania możesz kiedykolwiek wcisnąć przycisk wyzwalacza i wykonać zdjęcie. Dotyczy jedynie trybów nagrywania: 1920x1080@45fps / 1920x1080@30fps / 1280x720@60fps / 1280x720@30fps.

i) Tryb odtwarzania

Wciśnij przycisk trybu, a następnie za pomocą przyciska Menu wybierz dowolne wideo lub zdjęcie na karcie pamięci. Używaj przycisku kierunku, by kontrolować odtwarzanie.

Sześciopunktowy podgląd	
Przycisk "W górę"	Poprzedni plik
Przycisk "W dół"	Następny plik
Przycisk OK	Potwierdź
Przycisk Menu 	Wejdz do spisu menu
Przycisk zabezpieczania pliku 	Zabezpieczy / odbezpieczy plik
Przycisk trybu M	Zmieni tryb

Odtwarzanie	
Przycisk OK	Start / Stop
Przycisk trybu M	Powrót do sześciopunktowego podglądu

j) Pozostałe funkcje

Wyświetlanie GPS - umożliwia wyświetlanie położenia GPS bezpośrednio w nagraniu. Położenie wyświetla się w postaci współrzędnych.

Wyświetlanie prędkości - umożliwia wyświetlanie prędkości bezpośrednio w nagraniu. Funkcja może być przydatna w celu późniejszej kontroli.

Podświetlenie LED - można ustawić automatyczne podświetlenie LED lub ciągłe podświetlenie LED. Podświetlenie LED służy przede wszystkim np. do dokumentacji wypadku w ciemności, kiedy kamerę możesz wykorzystać w roli aparatu fotograficznego.

Zabezpieczanie nagrań - służy do zabezpieczenia nagrania przed zastąpieniem następnym nagraniem. Nagrania można zabezpieczać zarówno w trybie nagrywania, jak i trybie odtwarzania.

Menu ustawień

Urządzenie pracuje w dwóch trybach – nagrywania i odtwarzania.

a) W trybie nagrywania

Funkcja	Pozycja w menu	Opis
Rozdzielczość wideo	2560x1080@30fps / 2304x1296@30fps / 1920x1080@45fps / 1920x1080@30fps / HDR / 1920x1080@30fps / 1280x720@60fps / 1280x720@30fps	Ustawianie rozdzielczości wideo.
Ustawienia pętli	Wył / 1 min / 3 min / 5 min / 10 min	Ustawianie długości pętli czasowej wideo.
Rozmiar zdjęcia	4M / 9M / 13M	Ustawianie rozdzielczości fotografii.
Jakość zdjęcia	Najlepsza / Dobra / Normalna	Im lepszą jakość wybierzesz, tym nagranie będzie dokładniejsze, zajmie jednak więcej miejsca na karcie pamięci.
Nagrywanie dźwięku	Wył / Wł	Włączy czy też wyłączy nagrywanie dźwięku.

Detekcja ruchu	Wył / Niska / Średnia / Wysoka	Ustawianie funkcji "Detekcja ruchu".
Obracanie obrazu o 180°	Wył / Wł	Ustawianie obracania obrazu o 180 stopni.
Frekwencja sieci elektrycznej	Auto / 50 HZ / 60 HZ	Ustawianie częstotliwości wideo PAL(50Hz) NTSC(60Hz).
ISO	Auto / 100 / 200 / 400 / 800 / 1600 / 3200	Dostosuj do jasności podczas nagrywania. Wybierz opcję AUTO, aby pozwolić urządzeniu wybrać jak najlepsze parametry.
Balans bieli	Auto / Słońce / Chmury / Żarówka / Fluorescencja	Zalecamy ustawienie automatyczne. Balans bieli jest zależny od warunków oświetleniowych.
Kontrast	Standardowy / Wysoki / Niski	Ustawianie kontrastowe.
Ostrość	Standardowa / Wysoka / Niska	Ostrość oznacza stopień ograniczenia zarysu podczas nagrywania. Większa ostrość lepiej uchwyci detale i jest użyteczna przy rozpoznawaniu twarzy.
Ekspozycja	-2.0 / -1.7 / -1.3 / -1.0 / -0.7 / -0.3 / 0 / 0.3 / 0.7 / 1.0 / 1.3 / 1.7 / 2.0	Ustawianie za pomocą "+" większej jasności zapisu. Za pomocą "-" można ustawić niższą jasność, nagranie będzie ciemniejsze.
Jakość videa	Najwyższa / Dobra / Normalna	Im lepszą jakość wybierzesz, tym nagranie będzie dokładniejsze, zajmie jednak więcej miejsca na karcie pamięci.
Opóźnione włączanie	Wył / 10s / 20s / 30s	Ustawianie opóźnionego włączania kamery.

Opóźnione uruchamianie	Wył / 10s / 20s / 30s	Ustawianie opóźnionego wyłączenia kamery.
Wygaszacz ekranu	Wył / Tachometr: 1 min / 3 min / 5 min / Prędkościomierz: 1 min / 3 min / 5 min	Po ustawieniu czasu kamera w trybie czuwania sama wyłączy się po upływie określonego odcinka czasu, o ile nie zarejestruje ruchu.
Automatyczne wyłączenie	Wył / 1 min / 3 min / 5 min	Dzięki temu ustawieniu po określonym odcinku czasowym ekran kamery może się wyłączyć lub wyświetlić funkcję Prędkościomierz.
Ustawienie czasu	Pasmo czasowe / Rok / Miesiąc / Dzień / Godzina: Minuty	Ustawianie daty i godziny.
Wyświetlanie czasu	Wył / Data / Godzina	Ustawianie sygnatury czasowej w nagraniu.
Wyświetlanie GPS	Wył / Wł	Ustawianie wyświetlania GPS w nagraniu.
Wyświetlanie prędkości	Wył / Wł	Wyświetlanie prędkości w nagraniu.
Oznaczenie kierowcy	Wył / Wł	Ustawianie wyświetlania oznaczenia kierowcy.
Imię kierowcy	-----	Ustawianie imienia kierowcy.
Czułość G-sensora	Wył / 2G / 2,5G / 3G / 3,5G / 4G / 4,5G	Ustawianie czułości G-sensora.
Podświetlenie klawiszy	Auto / Wył / Wł	Ustawianie podświetlenia klawiszy.
Podświetlenie LED	Auto / Wył / Wł	Uruchomi funkcję podświetlenia LED.
Dźwięki przycisków	Wył / Wł	Ustawianie wyłączenia / włączenia tonów kamery.

Język	Angielski / Niemiecki / Czeski / Polski / Węgierski / Rosyjski / Chiński / Serbski / Francuski / Litewski / Bułgarski	Ustawianie języka.
Język komunikatów	Angielski / Niemiecki / Polski / Litewski / Czeski 1 / Czeski 2 / Węgierski / Serbski	W celu ustawienia głosu ostrzeżenia przed forradarem.
Ustawienia domyślne	Nie / Tak	Przywracanie ustawień fabrycznych kamery.
Sformatuj	Nie / Tak	Usunie wszystkie dane z karty pamięci.
Wersja firmware	TRCM_A7S_V##	Informacja o zainstalowanej wersji FW.

b) W trybie odtwarzania:

Wróć na poprzedni poziom		
Zabezpieczenie plików	Zabezpiecz bieżący plik / Zabezpiecz wszystkie pliki / Odbezpiecz bieżący plik / Odbezpiecz wszystkie pliki	Dzięki tej funkcji możesz zamknąć plik, a tym samym ochronić go przed usunięciem.
Automatyczne odtwarzanie	Odtwórz video / Odtwórz wszystko / Odtwórz ponownie / Odtwórz ponownie wszystko	Jeżeli wybierzesz to ustawienie, nagrania (i zdjęcia) na karcie będą odtwarzane jeden po drugim.
Usuwanie plików	Anuluj / Usuń ten plik / Usuń wszystkie	Przy użyciu tej funkcji możesz potwierdzić usunięcie pliku, anulować usuwanie albo usunąć wszystkie pliki.
Sformatuj	Nie / Tak	Usunie wszystkie dane z karty pamięci.

Kamerę można podłączyć do innego urządzenia (telewizor lub monitor komputera) i odtworzyć nagrania lub dokonać ustawień.

a) Podłączanie do TV

1. Włóż kartę SD do kamery.
2. Użyj kabla HDMI, aby podłączyć kamerę do TV lub monitora.
3. Włącz oba urządzenia.
4. Na monitorze lub TV ustaw kanał odbioru obrazu na HDMI.
5. Gotowe.

Po podłączeniu kamery do TV można śledzić transmisję wideo na żywo.

b) Podłączanie do komputera

1. Włóż kartę SD do kamery.
2. Użyj kabla USB, aby podłączyć kamerę do komputera. Na wyświetlaczu pojawi się komunikat oznajmiający rozpoznanie nowego dysku wymiennego.
3. Wejść w folder dysku wymiennego i odtwórz dowolny plik.

Odtwarzacz DVR Player

Program DVR Player znajdziesz na załączonym CD. DVR Player współpracuje jedynie z systemem operacyjnym Windows (alternatywny program dla systemu MAC znajduje się na CD).

Odtwarzacz automatycznie zapisze się również na karcie pamięci. Jeżeli sprawdzisz zawartość karty pamięci na swoim komputerze, znajdziesz na niej odtwarzacz DVR. DVR Player wyświetli się w następujący sposób:



Wciskając ten przycisk, skopiujesz plik wideo do jakiegokolwiek folderu.

★ oznacza, że wideo zawiera współrzędne GPS.

★ oznacza, że wideo jest zabezpieczone.

Wykonane zdjęcie będzie zapisane w folderze "DVRPlayer_Images".

Wskazówka: Przed uruchomieniem odtwarzania zainstaluj Apple QuickTime, Microsoft DirectX 9.0C i Internet Explorer w wersji 7.0 lub nowszej.

Specyfikacja techniczna

Kamera	Czujnik	1/3" 4.0 Mega CMOS Sensor, OV4689
	Obiektyw	Kąt widzenia 130° w 1080P
Obraz	Format i kompresja	Format Mov, kompresja H.264
	Rozdzielczość	2560x1080@30fps / 2304x1296@30fps / 1920x1080@45fps / 1920x1080@30fps / HDR 1920x1080@30fps / 1280x720@60fps / 1280x720@30fps
Funkcja szerokokątnego widoku		Szerokokątne ujęcia, wysokiej jakości ujęcia nocne
Dźwięk		Wbudowany mikrofon z możliwością wyłączenia przyciskiem lub w opcjach menu
Rozdzielczość zdjęć		4M (2688x1512) / 9M (4000x2250) / 13M (4800x2700)
Wyświetlacz LCD		2,7-calowy wyświetlacz LCD
Lokalizator GPS		Lokalizator GPS do rejestrowania trasy, lokalizacji, prędkości i czasu. Możliwość odtworzenia trasy i pozycji na Google Maps.
Wykrywanie radarów prędkości		Współpracuje z bazą danych radarów prędkości. Jeśli w pobliżu znajduje się rejestrator prędkości, urządzenie ostrzeże Cię o tym zarówno za pomocą dźwięku, jak i za pośrednictwem ikony pojawiającej się na ekranie.
G-sensor		Po silniejszym uderzeniu urządzenie automatycznie zabezpieczy przed usunięciem aktualnie nagrywane pliki.

Filtry (opcjonalnie)	CPL: Filtr polaryacyjny, który obniża efekt odbicia wnętrza pojazdu na przedniej szybie. UV filtr: Służy do ochrony obiektywu oraz filtracji nadmiernie jasnego światła.	
Pozostałe funkcje	Podświetlanie klawiszy do używania w nocy	
	Nieprzerwane nagrywanie w pętli. Automatycznie przepisuje najstarszy plik, kiedy pamięć na karcie się zapełni, dzięki czemu nie dojdzie do przerwania nagrywania.	
	Funkcja zabezpieczenia plików: Kiedy plik jest zabezpieczony, nie zostanie w czasie pętli przepisany.	
	Automatyczne rozpoczynanie nagrania po uruchomieniu pojazdu.	
Wejście na kartę SD	Wejście na kartę pamięci o pojemności do 32GB (min pojemność 8GB) - zalecamy wykorzystywanie kart jakości co najmniej Class 10	
Język	Angielski / Niemiecki / Czeski / Polski / Węgierski / Rosyjski / Chiński / Serbski / Francuski / Litewski / Bułgarski	
Wejścia	USB	USB 2.0
	AV	HDMI
Bateria	Wbudowana 400 mAh Baterie	
Ładowarka	Ładowarka 12-24V	
Temperatura pracy	-5°C ~ 40°C	
Kolor	Czarny	
Wymiary	103 x 51 x 40 mm	

Środki ostrożności i uwagi

- Dla własnego bezpieczeństwa nie zmieniaj ustawień kamery podczas prowadzenia pojazdu.
- Do używania kamery w samochodzie musisz posiadać mocowanie na szybę. Kamerę zamocuj w takim miejscu, aby nie zasłaniała widoku kierowcy ani nie stanowiła przeszkody dla ewentualnego otwarcia poduszek powietrznych.
- Żaden przedmiot nie powinien blokować obiektywu kamery, a w jego pobliżu nie powinny znajdować się materiały odbijające światło. Utrzymuj obiektyw w czystości.
- Przyciemniana przednia szyba samochodu może wpływać na jakość nagrywania.
- Do wykorzystywania urządzenia w podstawowej funkcji nie polecamy uruchamiania detekcji ruchu. Może to spowodować szybkie zapelnienie karty pamięci.
- Kamera jest przeznaczona do pracy przy ciągłym podłączeniu do źródła zasilania.

Środki ostrożności dotyczące bezpieczeństwa

- Urządzenie należy ładować pod nadzorem.
- Używaj wyłącznie ładowarki dołączonej w zestawie podstawowym kamery. Użycie innej ładowarki może spowodować jej nieprawidłowe działanie i stanowiąc niebezpieczeństwo.
- Nie używaj ładowarki w miejscach o dużej wilgotności. Nie dotykaj ładowarki mokrymi rękami lub kiedy stoisz w wodzie.
- Jeśli używasz ładowarki do zasilania urządzenia lub ładowania baterii, zapewnij odpowiednią wentylację jego otoczenia. Nie przykrywaj ładowarki papierem ani innymi przedmiotami, aby nie ograniczać jego chłodzenia. Nie używaj ładowarki, gdy znajduje się ona w torbie do przenoszenia.
- Ładowarkę podłączaj jedynie do odpowiedniego źródła zasilania. Wymagania dotyczące napięcia znajdują się na obudowie i/ lub opakowaniu produktu.
- Nie używaj ładowarki z uszkodzonym przewodem. W przypadku uszkodzenia nie podejmuj się jej samodzielnej naprawy!
- W razie nadmiernego nagrzewania urządzenia, natychmiast odłącz je od zasilania energii.

O GPS

- System GPS jest zarządzany przez rząd Stanów Zjednoczonych, który jako jedyny jest odpowiedzialny za jego działanie. Jakakolwiek zmiana w systemie GPS może mieć wpływ na działanie urządzeń GPS.
- Sygnał satelitarny GPS nie przenika przez ciała stałe (z wyjątkiem szkła). Sygnał GPS nie jest dostępny w tunelach i budynkach. Odbiór sygnału może być uwarunkowany złą pogodą lub też gęstymi barierami nad głową (np. gałęziami i drzew lub wysokimi budynkami).
- Dane pozycjonowania GPS służą tylko jako odniesienie.

Konserwacja urządzenia

- Konserwacja urządzenia zapewni bezproblemowe działanie i zmniejszy niebezpieczeństwo uszkodzenia.

- Chronić urządzenie przed nadmierną wilgocia i ekstremalnymi temperaturami oraz unikać zbyt długiego wystawiania go na działanie bezpośredniego światła słonecznego lub silnego światła ultrafioletowego.
- Chronić urządzenie przed upuszczeniem lub narażeniem na silne uderzenia.
- Nie wystawiaj urządzenia na działanie nagłych i dużych zmian temperatury. Mogłoby to spowodować nagromadzenie wilgoci wewnątrz urządzenia, a w rezultacie jego uszkodzenie. W przypadku nagromadzenia wilgoci, zaczekaj do całkowitego wyschnięcia urządzenia przed jego użyciem.
- Powierzchnię ekranu łatwo zarysować. Nie dopuszczaj do kontaktu powierzchni ekranu z ostrymi przedmiotami.
- Nigdy nie czyść urządzenia, kiedy jest uruchomione. Do wycierania ekranu i zewnętrznych części urządzenia używaj miękkiej, niepozostawiającej włókien szmatki. Do czyszczenia ekranu nie używaj ręczników papierowych.
- Nie podejmuj prób demontażu, naprawy ani modyfikacji urządzenia. Demontaż, modyfikacje lub próba naprawy mogą spowodować uszkodzenie urządzenia i utratę gwarancji, a nawet obrażenia ciała oraz uszkodzenie własności.
- Nie przechowuj ani nie przenoś łatwopalnych cieczy, gazów lub materiałów wybuchowych w miejscu przechowywania urządzenia, jego części lub akcesoriów.
- Aby nie stwarzać okazji do kradzieży, nie zostawiaj urządzenia ani akcesoriów na widoku w pojeździe pozbawionym nadzoru.
- Przegrzanie może spowodować uszkodzenie urządzenia.

Ostrzeżenia o fotoradarach

Ostrzeżenie:

- Ze względów prawnych funkcja fotoradaru nie jest dostępna we wszystkich krajach. Sprzedawca, producent i dystrybutor nie ponoszą jakiegokolwiek odpowiedzialności za jakiegokolwiek szkody powstałe w związku z użyciem kamery TrueCam oraz jej funkcji. Zawsze staraj się jeździć według obowiązujących przepisów prawnych i zapoznaj się z przepisami prawnymi w kraju, w którym chcesz używać urządzenia oraz sprawdź, czy jest to w zgodzie z obowiązującą tam legislacją.
- Użytkownik może otrzymywać ostrzeżenia o lokalizacji fotoradarów, które umożliwiają monitorowanie prędkości jazdy w tych obszarach. Po pojawieniu się fotoradaru ustawionego w wykrywalnym kierunku uaktywniony zostanie alarm. Na ekranie wyświetlony zostanie alarm wizualny; uaktywnione zostaną także ostrzeżenia dźwiękowe. Niniejszą funkcję musisz mieć aktywną w pozycji ON na module GPS z funkcją informowania o radarach prędkości.

Aktualizacja danych o fotoradarach oraz nawigacji głosowej

- elem6 nie gwarantuje, że dostępne będą dane o wszystkich typach i lokalizacjach fotoradarów, ponieważ mogą być one usuwane, przemieszczane lub mogą być instalowane nowe fotoradary. Sprzedawca, producent oraz dystrybutor nie ponoszą odpowiedzialności za używanie niniejszej funkcji oraz urządzenia.
- Firma elem6 s.r.o. może okazynie udostępniać aktualizacje danych rejestratorów jazdy. Dostępne aktualizacje oraz różne wersje instrukcji głosowych można pobrać ze strony internetowej www.truecam.eu. Aktualizację należy przeprowadzić według instrukcji zamieszczonych na stronie internetowej.

Pozostałe informacje

1)

Symbol przekreślonego kontenera zamieszczony na produkcie lub w dokumentacji towarzyszącej oznacza, że po zakończeniu eksploatacji nie należy pozbywać się urządzenia elektrycznego lub elektronicznego wraz z odpadami komunalnymi. Produkt należy dostarczyć do odpowiedniego punktu zbiórki urządzeń elektrycznych i elektronicznych przeznaczonych do recyklingu w celu jego właściwej utylizacji. W miejscu zbiórki produkt zostanie przyjęty bezpłatnie. Dzięki prawidłowej utylizacji tego produktu pomagasz zachować cenne zasoby naturalne oraz przeciwdziałasz potencjalnemu negatywnemu wpływowi na środowisko oraz ludzkie zdrowie, co może być skutkiem niewłaściwej utylizacji odpadów. Aby uzyskać więcej informacji, prosimy o kontakt z lokalnymi władzami lub w najbliższym punkcie zbiórki. Pozbywanie się odpadów tego rodzaju w nieprawidłowy sposób jest zagrożone karą przewidzianą w odpowiednich przepisach państwowych. Informacja dla użytkowników, dotycząca utylizacji sprzętu elektrycznego i elektronicznego (w przypadku zastosowania w przedsiębiorstwach i firmach): Szczegółowych informacji na temat prawidłowej utylizacji sprzętu elektrycznego i elektronicznego, możesz uzyskać u swojego sprzedawcy lub dostawcy. Informacja dla użytkowników dotycząca utylizacji sprzętu elektrycznego i elektronicznego w państwach spoza Unii Europejskiej: Powyższy symbol (przekreślonego kontenera) obowiązuje wyłącznie w Unii Europejskiej. Szczegółowe informacje na temat prawidłowej utylizacji sprzętu elektrycznego i elektronicznego możesz uzyskać w swoim urzędzie lub u sprzedawcy urządzenia. Wszystko zostało określone za pomocą symbolu przekreślonego kontenera na produkcie, opakowaniu lub w dokumentacji towarzyszącej.



2)

Roszczenia gwarancyjne dotyczące urządzeń składaj w miejscu zakupu. W przypadku problemów technicznych lub pytań, skontaktuj się ze sprzedawcą, który poinformuje cię o dalszym postępowaniu. Należy dotrzymywać zasady pracy z urządzeniami elektrycznymi, a zasilający przewód elektryczny podłączać tylko do odpowiednich gniazdek elektrycznych. Użytkownik nie jest upoważniony do demontowania urządzenia ani wymiany jakiegokolwiek jego części. Przy otwarciu lub usunięciu osłon grozi niebezpieczeństwo porażenia prądem elektrycznym. Niewłaściwy montaż urządzenia i jego ponowne połączenie może również spowodować porażenie prądem elektrycznym.

3)

Zalecamy, aby urządzenie miało zainstalowaną najnowszą wersję firmware'u. W ten sposób zapewnisz optymalną funkcjonalność urządzenia. Aktualną wersję znajdziesz tutaj: www.truecam.pl/firmware/

Deklaracja zgodności:

Spółka elem6 s.r.o. niniejszym oświadcza, że wszystkie urządzenia TrueCam A7s spełniają podstawowe wymagania i inne stosowne regulacje Dyrektywy 1999/5/ES.

Produkty są przeznaczone do sprzedaży w Niemczech, Republice Czeskiej, na Słowacji, w Polsce, na Węgrzech oraz w dalszych krajach UE. Okres gwarancyjny na produkty to 24 miesiące, jeżeli nie zostało ustalone inaczej. Okres gwarancyjny baterii to 24 miesiące, natomiast okres gwarancyjny jej wydajności to 6 miesięcy. Deklarację zgodności można pobrać ze strony internetowej www.truecam.eu.

Producent produktów TrueCam:

elem6 s.r.o.

Braškovská 308/15, 16100 Praha 6

<http://www.truecam.eu>

Marka TrueCam® jest zastrzeżonym znakiem towarowym, a jej produkty chronione są wzorem przemysłowym. Wszelkie prawa zastrzeżone.



 **TrueCam**

Full HD | **GPS nyomkövető digitális autós videó-kamera & radardetektor**

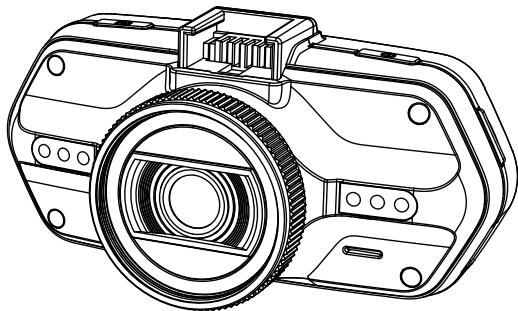

- *2304x1296@30FPS*
- *GPS lokátor & radardetektor*
- *Háttérvilágítású billentyűzet*
- *CPL & UV típusú elérhető objektívek*

TrueCam A7s

Felhasználói kézikönyv

Termékrajz & funkciók.....	2
a) A készülék bemutatása.....	2
b) A gombok funkciói.....	3
c) A LED dióda állapotlistája.....	5
d) A csomagolás tartalma.....	5
Alapszintű vezérlés.....	5
a) Memóriakártya telepítése.....	5
b) GPS / radardetektor telepítése.....	6
c) Polarizáló szűrő telepítése CPL (választható).....	7
d) Elektromos energia-ellátás.....	8
e) Mozcás érzékelő.....	8
f) G-szenzor funkciói.....	8
g) Felvétel mód.....	9
h) Fényképezés.....	12
i) Lejátszási mód.....	12
j) Egyéb funkciók.....	12
Beállítási menü.....	13
a) videó üzemmódban.....	13
b) lejátszás üzemmódban.....	16
Csatlakoztatás.....	17
a) Csatlakoztatás TV-hez.....	17
b) Csatlakoztatás számítógéphez.....	17
DVR Player lejátszó.....	18
Műszaki adatok.....	19

a) A termék bemutatása

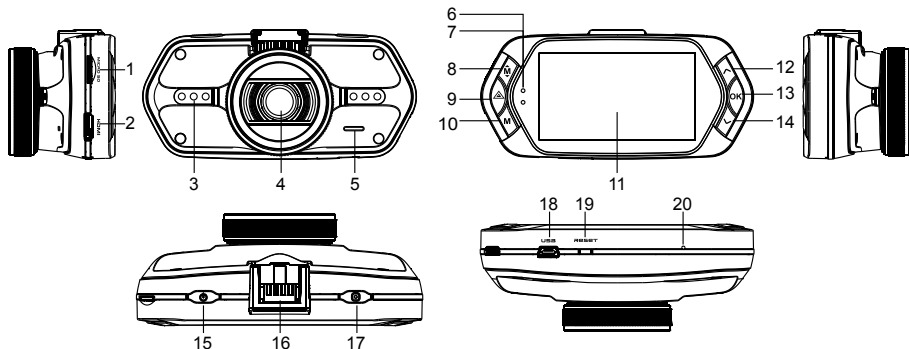

1. Memóriakártya nyílás	2. HDMI port	3. LED dióda
4. Objektív	5. Hangszóró	6. Állapotot jelző fény (kék)
7. Töltést jelző fény (piros)	8. Menü gomb M	9. Fájlvédelem gomb ▲
10. Üzem mód gomb M	11. LCD kijelző	12. „Fel” gomb
13. OK gomb	14. „Le” gomb	15. Főkapcsoló
16. Csatlakozó a tartóhoz	17. Indító	18. USB port
19. Reset gomb	20. Mikrofon	

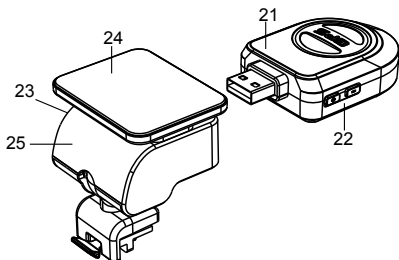

21. GPS modul radardetektorral
22. Radardetektor hangvezérlő
23. Tápcsatlakozó
24. Öntapadó felület
25. Kameratartó

b) A gombok funkciói

Főkapcsoló

A készülék kikapcsolásához/bekapcsolásához tartsa 2 - 3 másodpercig lenyomva ezt a gombot. Felvétel módban vagy készenléti állapotban nyomja meg az LCD kijelző be-, kikapcsolásához.

Indító

Fénykép készítéséhez elegendő, ha a videó módban bármikor megnyomja az indító gombot.

Reset gomb

Amennyiben a készülék meghibásodik, nyomja meg ezt a gombot a vészleállításhoz.

Menü gomb

Nyomja meg készenléti módban vagy lejátszás üzemmódban. Az adott módban megjelenik a menü. Amennyiben a készülék épp felvételt rögzít, nyomja meg ezt a gombot a megvilágosítás módosításához "A⚡", "⚡", "⊘⚡".

Fájl-védelem gomb

A felvétel rögzítése közben megnyomhatja a készített felvétel kézi védelme érdekében, nehogy a végtelenített (loop) felvétel törölje.

Lejátszás módban nyomja meg a fájl zárolásához / feloldásához.

Amennyiben a fájl-védelem aktív, az LCD kijelzőn megjelenik a "  " ikon.

Üzem mód gomb

A videó-kamera csupán két üzemmódban működik: felvétel rögzítés és lejátszás.

Készenléti üzemmódban a gomb megnyomásával az egyik üzemmódról a másikra vált.

Amennyiben a videó-kamera épp felvételt készít, a gomb megnyomásának nincs semmilyen hatása.

„Fel“ gomb

Felvétel módban vagy készenléti állapotban nyomja meg a Kilométer óra be-, kikapcsolásához.

A beállítás menüben nyomja meg az előző tételre való visszatéréshez.

Lejátszás üzemmódban nyomja meg az előző fájl kiválasztáshoz.

OK gomb

Felvétel üzemmódban start / stop funkciót tölt be.

Lejátszás üzemmódban lejátszás / szünet funkciót tölt be.

A beállítás menüben nyomja meg a megerősítés érdekében.

„Le“ gomb

Felvétel üzemmódban nyomja meg a hang kikapcsolása / bekapcsolása érdekében.

A beállítás menüben nyomja meg a következő tételre való áttéréshez.

Lejátszás üzemmódban nyomja meg a következő fájl kiválasztásához.

Hangvezérlő

Ez a funkció csupán a radardetektorhoz szolgál.

+ hangerő növelése, - hangerő csökkentése.

c) Állapotjelző LED diódák

A dióda fénye	Állapot	Értelmezés
Állapotot jelző (kék)	villog	A készülék felvételt készít
	világít	A készülék készenléti vagy lejátszási módban van
	nem világít	A készülék ki van kapcsolva
Töltést jelző (piros)	világít	Akku töltése
	nem világít	A töltés befejeződött

d) A csomagolás tartalma

1. Videó-kamera x1	2. Töltő x1	3. Kamera tartó x1	4. Öntapadó felület x1	5. Tapadókorong x1
6. HDMI kábel x1	7. USB kábel x1	8. Felhasználói kézikönyv x1	9. GPS / radardetektor modul x1	
10. CD	11. UV szűrő (opcionális)	12. CPL szűrő (opcionális)		

Alapvető vezérlés

a) Memóriakártya telepítése

Helyezze be a Micro SD kártyát. A kártya fém csatlakozós fele nézzen a kijelző felé. A kártyát csak a kamera kikapcsolt állapotában helyezze be, vagy vegye ki.

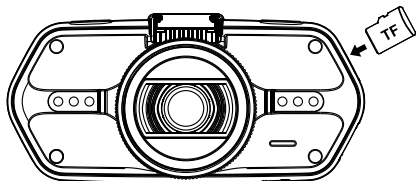

Azt ajánljuk, hogy a használatban lévő SD kártya havonta egyszer legyen formázva. Ez megelőzi a hibás fájlok létrejöttét és segít megvédeni magát az SD kártyát a károktól.

b) GPS / radardetektor telepítése

Erősítse a GPS / radardetektor modult a kamera tartóhoz (az ábra alapján):

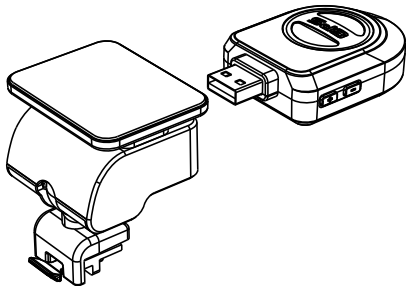

Helyezze a készüléket a szélvédőre az öntapadó felület vagy tapadókorong segítségével.

A videó-kamera bekapcsolását követően a radardetektor hangjelet ad és a készülék automatikusan elkezd fogadni a GPS jelet.

Amennyiben a készüléknek nem sikerül a műholddal kommunikálni, a kijelzőn megjelenik a GPS hibát jelző "📶" ikon.

A műholddal való sikeres kapcsolatteremtés után a kijelzőn megjelenik a GPS ikon "📶".

Megjegyzés.: GPS modul megfelelően működik csak akkor, ha be van dugva a DVR adapter, amely csatlakoztatva van az elektromos autó a könnyebb.

Ha meg akarjuk változtatni a hang riasztás beállítását, a GPS-modul kell csatlakoztatni teljesítmény az autó könnyebb a szerint a fenti megjegyzéseket.

Az adatbázis frissítése radarok és hang figyelmeztetések találhatóak: www.truecam.hu/firmware/

c) Polarizáló szűrő telepítése CPL (választható)

CPL: A kör alakú polarizáló szűrő csökkenti a belső tükröződést a gépkocsi szélvédőjéről.

CPL szűrő nélkül

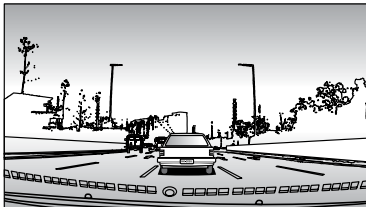

CPL szűrővel

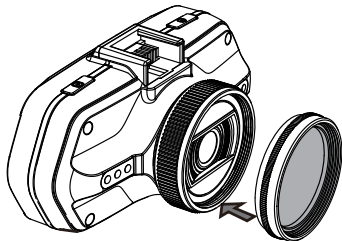
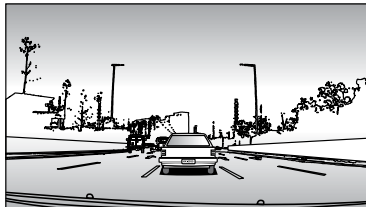

Helyezze a szűrőt a videó-kamera menetére.

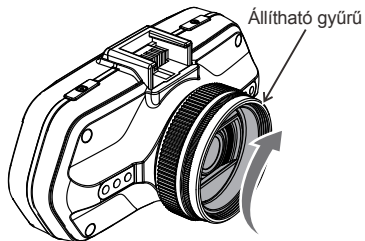

A szűrő telepítését és a kamera üvegre való rögzítését követően fordítsa el az állítható gyűrűt a polarizáló effektus optimalizálásához.

d) Elektromos energia-ellátás

A töltő segítségével kösse össze az autós töltő / szivargyújtó bemeneti portját az USB kábellel, majd indítsa be a motort. A kamera automatikusan bekapcsol és megkezdí a felvételt.

Megj.: A berendezésen két Mini USB port van – az egyik a videokamerán, a másik a kamera tartóján.

A töltő kamerához való csatlakoztatásával kizárólag a videó-kamera részére nyer elektromos áramot, amennyiben a tartóhoz csatlakoztatja, az energia a GPS / radardetektorhoz is szolgáltatva lesz.

Amennyiben szeretné használni a GPS / radardetektort is, csatlakoztassa a töltőt abba a Mini USB portba, ami a kamera tartóján van.

e) Mozgás érzékelő

1. A feljátszás módban nyomja le az állítási Menü gombot, majd válassza ki a Mozgás detektor funkciót.

2. Ha a kamera a hatótávolságában valamiféle tárgy mozgását érzékeli, akkor a képernyőn a villogó vörös "●" fog megjelenni, és a készülék indítja a felvételt.

Ha a készülék a látószögében már semmiféle mozgást nem fog érzékelni, akkor a feljátszást automatikusan befejezi.

A mozgás érzékelhetősége a mozgás detektor meghatározott érzékenységtől függ. Vigyázat - a magas fokra állított érzékenység a memóriakártya kapacitását hamarabb betöltheti.

Megjegyzés.: Nem javasolható a mozgás detektor funkció és a végtelenített feljátszási funkció együttes alkalmazása.

f) A G-szenzor funkciói

Baleset esetén a szenzor rögzíti az ütközés irányát és pontos információkat a körülményekről.

A szenzor érzékenységétől függően a készülék felismeri, hogy mikor kell a felvett képsort zárolással védeni a törlés elől. Előfordulhat, ha a G-szenzort magas érzékenységre állítja, hogy a fájlok folyamatosan zárolásra kerülnek, amikor rossz minőségű úton közlekedik. Ezáltal hamar betelik a memória kártya.

A G-Szenzor irányai az alábbi ábrán láthatóak:

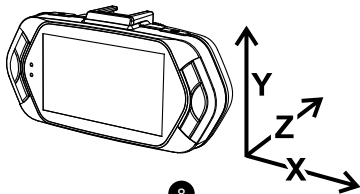

g) Felvétel üzemmód

Készletléti állapotban a kijelző így néz ki:

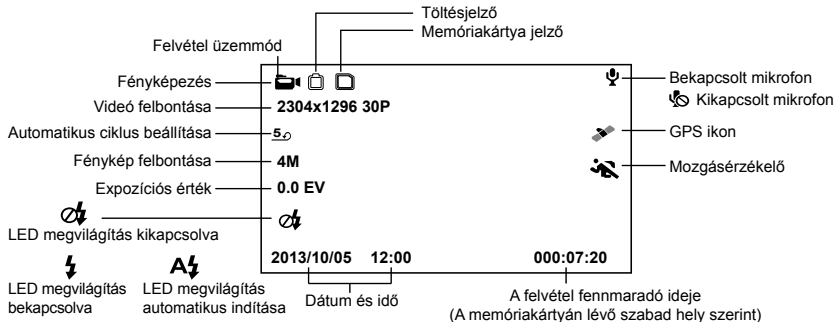

Felvétel készítése közben a kijelző így néz ki:

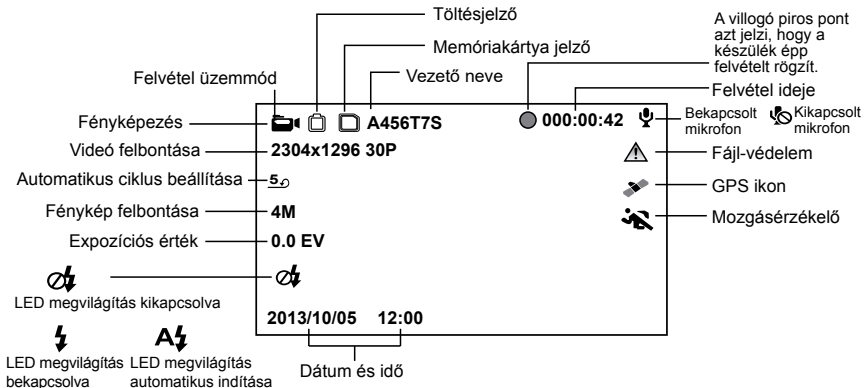

Felvétel módban vagy készenléti állapotban, ha megnyomja a FEL gombot a kijelző átvált a képen látható megjelenítésre, ahol mutatja az aktuális sebességet, az iránytűt és a következő sebességmérőig hátralevő távolságot.



Ha a haladási sebesség magasabb, mint az aktuálisan megengedett sebesség, az alábbi kép jelenik meg.

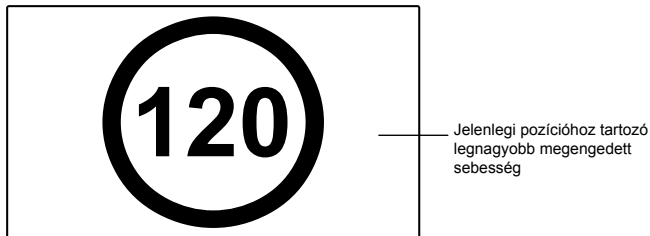



h) Fényképezés

Felvétel módban, nyomja meg az indító gombot fotó készítéséhez. Csak az alábbi felbontás beállítások mellett elérhető, 1920x1080@45fps / 1920x1080@30fps / 1280x720@60fps / 1280x720@30fps.

i) Lejátszás mód

A belépéshez nyomja meg az Üzem mód gombot, azután válasszon ki tetszőleges videót vagy fotót a memóriakártyán. Az irány gombokat használja a lejátszás vezérléséhez.

Hatpontos megjelenítés	
„Fel“ gomb	Előző fájl
„Le“ gomb	Következő fájl
OK gomb	Megerősít
Menü gomb 	Belép a menüjegyzékbe
Fájl-védelem gomb 	Fájl zárolása / feloldása
Üzem mód gomb M	Üzem módváltás

Lejátszás	
OK gomb	Start / Stop
Üzem mód gomb M	Vissza a hatpontos megjelenítésre

j) Egyéb funkciók

GPS koordináta nézet - lehetővé teszi a GPS pozíció megjelenítését a felvételen. A helyszín koordináták formájában látható.

Aktuális sebesség nézet - lehetővé teszi az aktuális sebesség megjelenítését a felvételen, későbbi elemzéshez hasznos.

LED megvilágítás - beállítható automatikus vagy folyamatos működésre. A LED megvilágítás elsősorban sötétben történt baleset rögzítésére használható, ahol a készüléket kézi kameraként is használhatjuk.

Videó zárolás - megvédheti felvételeit a felülírástól. A videó zárolható felvétel vagy visszajátszás közben is.

Beállítás menü

A készülék két üzemmódban használható – felvétel és lejátszás.

a) Felvétel módban:

Funkció	Menü tétel	Leírás
Videó felbontása	2560x1080@30fps / 2304x1296@30fps / 1920x1080@45fps / 1920x1080@30fps / HDR 1920x1080@30fps / 1280x720@60fps / 1280x720@30fps	Videó felbontás állítása.
Végtelenített ciklus beállítása	Ki / 1 perc / 3 perc / 5 perc / 10 perc	Folyamatos videó időciklus állítása.
Kép felbontás	4MP / 9MP / 13MP	Fénykép felbontás állítása.
Kép minőség	Legjobb / Jó / Normal	Minél nagyobb minőséget választ, annál részletesebb lesz a felvétel, azonban több helyet foglal el a memóriakártyán.
Audió felvétel	Ki / Be	Lehetővé teszi a hangfelvétel be-, kikapcsolását.

Mozgásérzékelő	Ki / Alacsony / Közepes / Magas	Mozgásérzékelő funkció állítása.
Kép 180 fokos elforgatása	Ki / Be	Kép 180 fokos elforgatásának az állítása.
Frekvencia	Auto / 50 HZ / 60 HZ	Videó frekvencia állítása PAL(50Hz) NTSC(60Hz).
ISO	Auto / 100 / 200 / 400 / 800 / 1600 / 3200	Állítsa be a környezet fényviszonyainak megfelelően a felvétel során. Az automatikus lehetőség a videokamerára bízva a megfelelő beállítás elvégzését.
Fehéregyensúly	Auto / Napos / Felhős / Lámpa / Fénycső	Az "auto" állítást javasoljuk. A fehér szín kiegyenlítése a megvilágítási feltételektől függ.
Kontraszt	Standard / Magas / Alacsony	Késleltetett kontraszt.
Élesség	Standard / Magas / Alacsony	Az élesség a kontúrok élességét jelenti a felvétel során. A nagyobb élesség jobban rögzíti a részleteket és hasznos az arc felismerésnél.
Expozíció	-2.0 / -1.7 / -1.3 / -1.0 / -0.7 / -0.3 / 0 / 0.3 / 0.7 / 1.0 / 1.3 / 1.7 / 2.0	A "+" a felvétel magasabb fényerősségét állítja, a "-" érték a kisebb fényerőt, a felvétel sötétítését állítja.
Videó minőség	Legjobb / Jó / Normál	Minél nagyobb minőséget választ, annál részletesebb lesz a felvétel, azonban több helyet foglal el a memóriakártyán.

Indulás késleltetés	Ki / 10mp / 20mp / 30mp	Késleltetett kamera bekapcsolás állítása.
Kikapcsolás késleltetés	Ki / 10mp / 20mp / 30mp	Késleltetett kamera kikapcsolás állítása.
Automatikus kikapcsolás	Ki / 1 perc / 3 perc / 5 perc	A készenléti módban az időzített kamera a megadott időtartamban önmaga kikapcsol, ha ekkor semmiféle mozgást nem észlelt.
Képernyőkímélő	Ki / Sebesség mérő: 1 perc / 3 perc / 5 perc / Kijelző kikapcsolás: 1 perc / 3 perc / 5 perc	A rögzített felvétel lejátszása helyett a kamera-képernyőt az adott időintervallum után kikapcsolni, vagy a Tachométer funkciót beállítani lehet.
Idő beállítása	Időzóna / Év / Hónap / Nap / Óra: Perc	Dátum, időpont állítása.
Idő kijelzés	Ki / Dátum / Idő / Dátum és idő	Videó időjel állítása.
GPS kijelzés	Ki / Be	Videó GPS ábrázolás állítása.
Sebesség kijelzés	Ki / Be	Videó sebesség állítása.
Vezető megjelenítés	Ki / Be	Sofőrnév ábrázolás állítása.
Vezető neve	-----	Sofőr nevének az állítása.
G-szenzor érzékenysége	Ki / 2G / 2.5G / 3G / 3.5G / 4G / 4.5G	G-szenzor érzékenység állítása.
Billentyű háttérvilágítás	Auto / Ki / Be	Billentyű alulvilágítás állítása.
LED megvilágítás	Auto / Ki / Be	Ezzel beállítható az éjszakai LED világítás funkció.
Üzemzaját	Ki / Be	Kamera hangtónusok ki- / bekapcsolásának az állítása.

Nyelv	Angol / Német / Cseh / Lengyel / Magyar / Orosz / Kínai / Szerb / Francia / Litván / Bolgár	Nyelv állítása.
Üzenet nyelv	Angol / Német / Lengyel / Litván / Cseh 1 / Cseh 2 / Magyar / Szerb	Radar riasztás nyelve állítható be.
Eredeti beállítás	Nem / Igen	A kamerát a gyártási állításba állítja be.
Formázás	Nem / Igen	Memóriakártya adatok formázása.
Firmware verzió	TRCM_A7S_V##	Kiábrázolja a FW telepített verzióját.

b) Lejátszás módban:

Vissza az előző szintre		
Fájl-védelem	Jelenlegi fájl zárolása / Minden fájl zárolása / Jelenlegi fájl feloldása / Minden fájl feloldása	Ezzel a funkcióval zárolhatja a fájlt, hogy megvédje azt, és szemben a későbbi törlését.
Automatikus lejátszás	Videó lejátszása / Összes lejátszása / Videó ismétlése / Összes ismétlése	Ha ezt a beállítást választja bejegyzések (fényképekkel) a kártya játszott egymás után.
Fájl törlése	Mégsem / Ezt a fájlt törli / Mindet törli	Ezzel a funkcióval, akkor erősítse meg a törlést egy fájl,visszavonása vagy az összes fájl törléséhez.
Formázás	Nem / Igen	Memóriakártya adatok formázása.

Csatlakoztatás

A videó-kamera beállítható más készülékhez való videó kimenetként (televízió vagy számítógép monitor) és indítható a lejátszás vagy beállítás.

a) Csatlakoztatás TV-hez

1. Helyezze az memóriakártyát a videókamerába.
2. Használja a HDMI kábelt a TV vagy monitor csatlakoztatására a kamerához.
3. Mindkét készüléket kapcsolja be.
4. A monitoron vagy TV-n állítsa be a képvétel csatornáját HDMI-re.
5. Csatlakozva.

Csatlakoztassa a kamerát egy TV-hez videó lejátszásához.

b) Csatlakoztatás számítógéphez

1. Helyezze a memóriakártyát a videókamerába.
2. Használja az USB kábelt a számítógép és kamera csatlakoztatására. A számítógép képernyőjén megjelenik az új cserélhető lemez felismerése.
3. Nyissa meg a cserélhető lemez mappáját és bármely fájlt lejátszhatja.

DVR Player lejátszó

A DVR lejátszó szoftver a csatolt CD-n található. A DVR lejátszó csak Windows alatt fut (a CD-n található program MAC-hez is).

A lejátszó automatikusan mentésre kerül a memória kártyára. Keresse a számítógép memória kártya mappájában. A DVR lejátszó az alábbi módon jelenik meg:

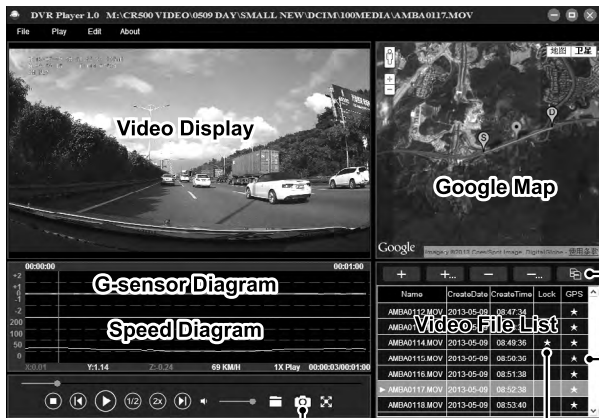

Ezen gomb megnyomásával másolja a videó fájlt bármilyen mappába.

★ azt jelzi, hogy a videó GPS koordinátákat tartalmaz.

★ azt jelzi, hogy a videó zárolva van

A létrehozott kép a "DVDRPlayer_Images" mappába lesz elmentve.

Megjegyzés: A lejátszó használata előtt kérem telepítse az Apple QuickTime - ot, a Microsoft DirectX 9.0C -t és Internet Explorer 7.0 vagy újabb verzióját.

Műszaki adatok

Videó-kamera	Szenzor	1/3" 4.0 Mega CMOS Szenzor, OV4689 nagy teljesítményű éjszakai móddal
	Objektív	130° -os látószög 1080P -ben
Kép	Formátum és tömörítés	Formátum Mov., tömörítés H.264
	Felbontás	2560x1080@30fps / 2304x1296@30fps / 1920x1080@45fps / 1920x1080@30fps / HDR 1920x1080@30fps / 1280x720@60fps / 1280x720@30fps
Széles szögű felvétel funkció		Széles szögű felvétel, minőségi éjszakai felvétel
Hang		Beépített mikrofon, gomb vagy menü általi kikapcsolási lehetőséggel
Fénykép felbontása		4M (2688x1512) / 9M (4000x2250) / 13M (4800x2700)
LCD kijelző		2,7 hüvelykes 16:9-es LCD panel
GPS lokátor		GPS nyomkövető az útvonal, sebesség és idő rögzítéséhez. A nyom és a pozíció Google Maps által lejátszható.
Radardetektor		Radardetektor adatbázissal működik. Amennyiben a közelben sebességmérő kamera van, a berendezés hangjelzést ad.
G-Szenzor		Hirtelen ütközésnél a készülék automatikusan védi az utolsó fájlokat a törléstől.
Szűrők (kiegészítő)		CPL: Köralakú polarizáló szűrő, csökkenti a belső tükröződést a gépkocsi szélvédőjéről. UV szűrő: Védi a lencsét és megszüri az erős fényt.

További funkciók	Háttérvilágítású billentyűk éjszakai használathoz	
	Végtelenített felvételi ciklus. Az első fájl automatikus felülírása, amint megtelik a memória. Nem szakad meg a videó.	
	Fájl-védelem funkció: Amennyiben a fájl védve van, nem lesz felülírva a végtelenített felvételi ciklusban.	
	A felvétel automatikus indítása a gépkocsi indítás után.	
Memóriakártya nyílás		
Memóriakártya nyílás, akár 32GB -os kártyatámogatás (minimális kártya méret 8GB) Class 10 kártya ajánlott		
Nyelv		
Angol / Német / Cseh / Lengyel / Magyar / Orosz / Kínai / Szerb / Francia / Litván / Bolgár		
Portok	USB	USB 2.0
	AV	HDMI
Akku		
Beépített 400 mAh akku		
Töltő		
12-24V töltő		
Működési hőmérséklet		
-5°C ~ 40°C		
Szín		
Fekete		
Méret		
103 x 51 x 40 mm		

Gyártva Kínában.

Nyomatási hibák joga fenntartva.

Figyelmeztetések

- Saját biztonsága érdekében ne használja a készülék vezérlőgombjait vezetés közben.
- A készülék gépkocsiban történő használatához elengedhetetlen a szélvédőre szerelhető tartó. A készüléket helyezze a megfelelő helyre úgy, hogy ne akadályozza a sofőrt a kilátásban, sem pedig a biztonsági elemek működésbe lépésében (pl. légzsákok).
- Győződjön meg róla, hogy a kamera objektívjét nem akadályozza semmilyen tárgy és nincs a közelében semmilyen fényvisszaverő anyag. Tartsa tisztán az objektívet.
- Amennyiben a gépkocsi szélvédője színezett bevonattal rendelkezik, az befolyásolhatja a felvétel minőségét.
- Általános használat során ajánlott a mozgásérzékelést aktiválni. Előfordulhat, hogy ezáltal a memória kártya gyorsabban megtelik.
- A kamerát elsődlegesen külső tápfeszültségről kell működtetni.

Övintézkedések

- Töltse fel az akkumulátort folyamatos felügyelet alatt.
- Kizárólag a készülékhez csomagolt töltőt használja. Másfajta töltő használatával károsíthatja a készüléket vagy veszélynek teheti ki magát.
- Ne használja a készüléket magas páratartalmú környezetben. Ne érintse meg a töltőt vizes kézzel vagy vízben állva.
- Hagyjon elegendő helyet a töltő körül a megfelelő szellőzéshez, ha a készülék működtetésére vagy az akku töltésére használja. Ne takarja le a töltőt papírokkal vagy egyéb tárgyakkal, amelyek csökkentenék a hűtés mértékét. Ne használja a töltőt hordtáskában.
- A töltőt kizárólag a megfelelő áramforráshoz csatlakoztassa. A hálózati követelmények megtalálhatóak a terméken vagy annak csomagolásán.
- Na használja a töltőt amennyiben az sérült. Ne kísérelje meg a sérült vagy meghibásodott készülék javítását.
- Túlmelegedés esetén azonnal válassza le a készüléket az áramforrásról.

A GPS rendszerről

- A GPS rendszert az Amerikai Egyesült Államok kormánya működteti, ezért kizárólag az tehető felelőssé a GPS rendszer működéséért. A GPS rendszer bármilyen változtatása befolyásolhatja a GPS eszközök pontosságát.
- A GPS műholdak jelei nem tudnak áthatolni szilárd anyagokon (az üveget leszámítva). Ezért amennyiben alagútban vagy épület belsejében tartózkodik, nem garantált a GPS helymeghatározás működése. A jelvéltelt befolyásolhatják a rossz időjárás körülmények illetve a közelben található nagyméretű tárgyak (például fák vagy magas épületek).
- A GPS helymeghatározás adatai csak tájékoztató jellegűek.

A készülék karbantartása

- A készülék megfelelő karbantartásával hozzájárul annak problémamentes működéséhez és csökkenti a károsodás kockázatát.

- Óvja a készüléket a szélsőséges hőmérsékletektől és a magas páratartalomtól, illetve ne tegye ki a készüléket hosszútávú közvetlen napfénynek vagy ultraibolya sugárzásnak.
- Ne ejtse le a készüléket, vagy tegye ki erős ütéseknek.
- Ne tegye ki a készüléket hirtelen, nagy hőmérséklet-változásnak. Ez páralecsapódás okozhat a berendezés belsejében, ami károsíthatja a készüléket. Amennyiben páralecsapódást tapasztal, a következő használat előtt hagyja teljesen kiszáradni a készüléket.
- A képernyő felülete könnyen karcosodik. Ne érjen hozzá éles tárgyakkal.
- Soha ne tisztítsa a készüléket bekapcsolt állapotban. A képernyő és a készülék külső felületének tisztításához használjon puha, nem szőszölődő kendőt. Ne tisztítsa a képernyőt papírtörölvél.
- Soha ne kísérelje meg a készülék szétszerelését, javítását vagy módosítását. A készülék szétszerelése, módosítása vagy a javítására tett bármilyen kísérlet a garancia elvesztésével jár és károsíthatja a készüléket, továbbá személyi sérüléshez vagy anyagi kárhoz vezethet.
- Ne tároljon vagy szállítson a készülékkel, annak alkatrészeivel illetve tartozékaival együtt gyúlékony folyadékokat, gázokat vagy robbanóanyagokat.
- Lopás elkerülése érdekében ne hagyja látható helyen a készüléket és annak kiegészítőit az őrizetlen járműben.
- A túlmelegedés károsíthatja a készüléket.

Figyelmeztetés a sebességmérő kamerákra

Figyelmeztetés:

- Jogi okokból kifolyólag egyes országokban nem elérhető a sebességmérő kamerák észlelése. A kereskedő, gyártó vagy forgalmazó nem vállalja a felelősséget a károkért, amelyeket a TrueCam kamerák használata és azok működése okozott. Vezessen mindig az érvényes jogszabályoknak megfelelően és járjon utána a jogi normáknak az adott országban, ahol a készüléket használni kívánja, és hogy annak használatát a helyi jogszabályok lehetővé teszik-e.
- Értesítéseket kaphat a forgalmi kamerák helyzetéről, hogy alkalmazkodhasson a sebességkorlátokhoz ezeken a területeken. Amennyiben a készülék sebességmérő kamerát észlel az adott területen, hangutasítással figyelmezteti Önt. Ezt a funkciót a GPS modulban a BE állapot segítségével tudja aktiválni.

A forgalmi kamerák adatainak és a hangutasítások frissítése

- A elem6 s.r.o. vállalat nem garantálja az adatok elérhetőségét minden típusú forgalmi kamerával kapcsolatban, mely el lehet távolítva, áthelyeződött vagy esetleg újonnan telepített. A kereskedő, gyártó vagy forgalmazó nem vállalja a felelősséget a készülék ezen funkciójának használatáért.
- A elem6 s.r.o. vállalat időről időre közzétehet frissített adatokat a forgalmi kamerákkal kapcsolatban. Az elérhető frissítések és a hangutasítások egyéb verziói a www.truecam.eu oldalról tölthetők le. A frissítéssel kapcsolatban kövesse a weboldalon található utasításokat.

További tájékoztatás

1)

Háztartások részére: A terméken vagy kísérő dokumentációban lévő jelölés (áthúzott kuka) azt jelenti, hogy az elektromos vagy elektronikus terméket az életciklusa végén külön gyűjtőbe kell kidobni, nem szabad a háztartási hulladékba rakni. A termék megfelelő likvidálásával segíti megőrizni az értékes természeti forrásokat és segíti megelőzni az esetleges negatív hatásokat a környezetre és emberi egészségre, amit a hulladék nem megfelelő likvidálása okozhatna. További részletekért forduljon a helyi hatóságokhoz vagy a legközelebbi gyűjtőhelyhez. A termék nem megfelelő likvidálásáért a nemzeti törvények értelmében bírság is kiszabható. Tájékoztató az elektromos vagy elektronikus termékek likvidálásával kapcsolatban (cégi és vállalati használat): Az elektromos és elektronikus termékek megfelelő likvidálásával kapcsolatban kérjen részletes tájékoztatást a termék forgalmazójától vagy értékesítőtől. Az Tájékoztató az elektromos vagy elektronikus termékek likvidálásával kapcsolatban az Európai Unió kívüli államokban élő felhasználók részére: A terméken látható jelölés (áthúzott kuka) csupán az európai tagállamokban érvényes. Az elektromos és elektronikus termékek megfelelő likvidálásával kapcsolatban kérjen részletes tájékoztatást a helyi hatóságoktól vagy a termék értékesítőtől. Mindent kifejez az áthúzott kuka jelölése a terméken, csomagoláson vagy nyomtatott dokumentumokon.



2)

A készülék garanciális javításának igényét érvényesítse a forgalmazónál. Műszaki problémák és kérdések esetén lépjen kapcsolatba az értékesítővel, aki tájékoztatja Önt a további lépésekről. Tartsa be az elektromos berendezésekre vonatkozó előírásokat. A felhasználó nem jogosult a készülék szétszerelésére, sem pedig bármely részének cseréjére. Amennyiben a borítást felnyitja vagy eltávolítja, az áramütés veszélyének teszi ki magát. A készülék nem megfelelő összerakása és ismételt csatlakoztatása esetén is áramütés veszélyének teszi ki magát.

3)

Javasoljuk, hogy a készülékre mindig telepítse fel az aktuális firmware-t. Így biztosíthatja a készülék optimális működését. Az aktuális változatot innen töltheti le: www.truecam.hu/firmware/

Megfelelőségi nyilatkozat:

A elem6 s.r.o. cég ezennel kijelenti, hogy minden TrueCam A7s készülék megfelel a rá vonatkozó és alapvető EU követelményeknek és az 1999/5/ES irányelv előírásainak.

A termékeket korlátozások nélkül Németország, Cseh Köztársaság, Szlovákia, Lengyelország, Magyarország és további EU tagállamok piacaira szánjuk. A garanciális időszak termékekre 24 hónap a vásárlás időpontját, hacsak másként nem jelezzük. Az akkumulátorra 24 hónap, a kapacitására 6 hónap a garancia. A Megfelelőségi nyilatkozat letölthető a www.truecam.eu címen.

A TrueCam gyártója:

elem6 s.r.o.

Braškovská 308/15, 16100 Praha 6

<http://www.truecam.eu>

A TrueCam® egy regisztrált védjegy, és terméke ipari mintával védett.

Minden jog fenntartva.



 **TrueCam**

Full HD | Videokamera do automobilu s GPS lokátorem & detektor rychlostních radarů

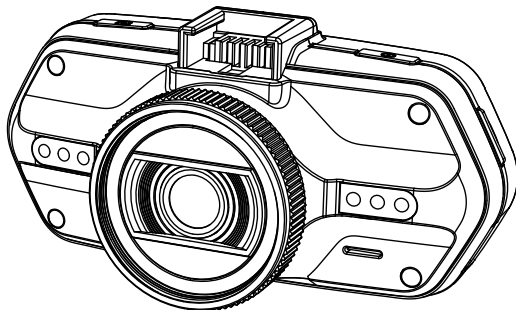

- 2304x1296@30FPS
- GPS lokátor & detektor rychlostních radarů
- Podsvícená klávesnice
- Dokoupitelné CPL & UV filtry

TrueCam A7s

Uživatelská příručka

Nákres produktu & funkce.....	2
a) Představení zařízení.....	2
b) Funkce tlačítek.....	3
c) Seznam stavů LED diody.....	5
d) Obsah balení.....	5
Základní nastavení.....	5
a) Instalace paměťové karty.....	5
b) Instalace GPS / detektoru rychlostních radarů.....	6
c) Instalace polarizačního filtru CPL (doplňkově).....	7
d) Nabíjení.....	8
e) Detekce pohybu.....	8
f) Funkce G-senzoru.....	8
g) Režim nahrávání.....	9
h) Režim fotografie.....	12
i) Režim přehrávání.....	12
j) Další funkce.....	12
Menu nastavení.....	13
a) V režimu videa.....	13
b) V režimu přehrávání.....	16
Propojení.....	17
a) Připojení k TV.....	17
b) Připojení k počítači.....	17
Přehrávač DVR Player.....	18
Technická specifikace.....	19

Nákres produktu & Funkce

a) Představení produktu

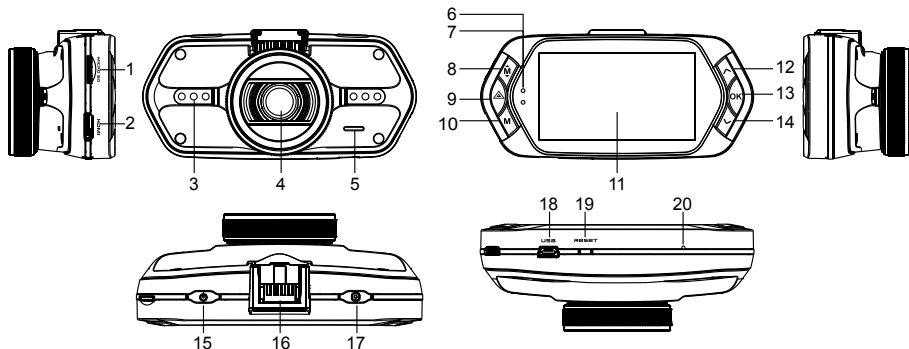

1. Slot pro paměťovou kartu	2. HDMI port	3. LED dioda
4. Objektiv	5. Reproduktor	6. Stavové světlo (modré)
7. Světlo nabíjení (červené)	8. Tlačítko Menu M	9. Tlačítko pro ochranu souborů ▲
10. Tlačítko Režimu M	11. LCD display	12. Tlačítko „Nahoru“
13. Tlačítko OK	14. Tlačítko „Dolů“	15. Hlavní vypínač
16. Konektor k držáku	17. Foto spoušť	18. USB port
19. Tlačítko Reset	20. Mikrofon	

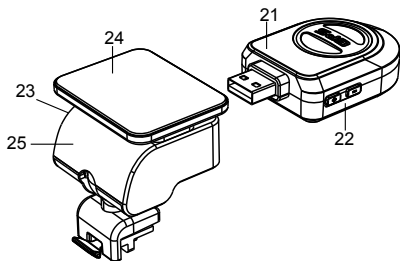

21. Modul GPS s detektorem rychlostních radarů
22. Spínač hlasu detektoru rychlostních radarů
23. Napájecí konektor
24. Samolepící plocha
25. Držák kamery

b) Funkce tlačítek

Hlavní vypínač

Pro vypnutí / zapnutí zařízení držte toto tlačítko po dobu 2 až 3 sekund.

V režimu nahrávání nebo pohotovostním režimu stiskněte pro vypnutí / zapnutí LCD displeje.

Spoušť

K pořízení fotografie stačí kdykoli v režimu videa stisknout spoušť.

Tlačítko Reset

Pokud dojde k poruše zařízení, stiskněte toto tlačítko pro nouzové vypnutí.

Tlačítko Menu

Stiskněte v pohotovostním režimu nebo v režimu přehrávání. Objeví se nabídka pro příslušný režim.

Pokud zařízení právě nahrává, stiskněte toto tlačítko pro změnu režimu přisvitu "A⚡", "⚡", "⚡".

Tlačítko pro ochranu souborů

Během nahrávání můžete stisknout pro manuální ochranu pořizovaného záznamu, aby nemohl být smazán smazán nahrávací smyčkou.

V režimu přehrávání stiskněte pro zamknutí / odemknutí souboru.

Když je ochrana souboru aktivní, ikona "  " se zobrazí na LCD displeji.

Tlačítko režimu

Videokamera pracuje pouze s dvěma režimy: nahrávání a přehrávání.

Stisk tlačítka v pohotovostním režimu přepne z jednoho režimu na druhý.

Pokud videokamera právě nahrává, nemá toto tlačítko žádný účinek.

Tlačítko „Nahoru“

V režimu nahrávání nebo pohotovostním režimu stiskněte pro zapnutí / vypnutí tachometru.

V menu nastavení stiskněte pro posun na předchozí položku.

V režimu přehrávání stiskněte pro volbu předchozího souboru.

Tlačítko OK

V režimu nahrávání funguje jako start / stop.

V režimu přehrávání funguje jako přehrát / pauza.

V menu nastavení stiskněte pro potvrzení.

Tlačítko „Dolů“

V režimu nahrávání stiskněte pro vypnutí / zapnutí nahrávání zvuku.

V menu nastavení stiskněte pro posun na další položku.

V režimu přehrávání stiskněte pro volbu dalšího souboru.

Spínač hlasu

Tato funkce je určena pouze pro detektor rychlostních radarů.

Přidržte tlačítko pro zapnutí / vypnutí hlasového doprovodu detektoru rychlostních radarů.

c) Seznam stavů LED diody

Světlo diody	Stav	Význam
Stavové světlo (modré)	bliká	Zařízení nahrává
	svítí	Zařízení je v pohotovostním nebo přehrávacím režimu
	nesvítí	Zařízení je vypnuté
Světlo nabíjení (červené)	svítí	Nabíjení baterie
	nesvítí	Nabíjení dokončeno

d) Obsah balení

1. Videokamera x1	2. Nabíječka x1	3. Držák pro kameru x1	4. 3M samolepící držák x1	5. Přísavný držák x1
6. HDMI kabel x1	7. USB kabel x1	8. Uživatelská příručka x1	9. modul GPS / detektor rychlostních radarů x1	
10. CD	11. UV filtr (doplňkově)	12. CPL filtr (doplňkově)		

Základní nastavení

a) Instalace paměťové karty

Vložte Micro SD kartu do slotu tak, aby konektory na kartě směřovaly směrem k displeji kamery.
Při vkládání nebo vyjímání SD karty mějte Vaši kameru vypnutou.

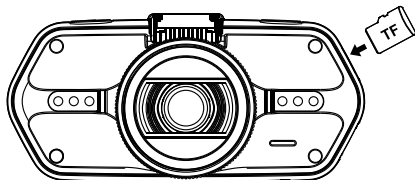

Doporučujeme alespoň jednou za měsíc provést naformátování karty v PC. Zamezíte tak vytváření defektních souborů, které by v budoucnu mohly kartu poškodit.

b) Instalace GPS / detektoru rychlostních radarů

Přípevněte modul GPS / detektor rychlostních radarů k držáku kamery (podle obrázku):

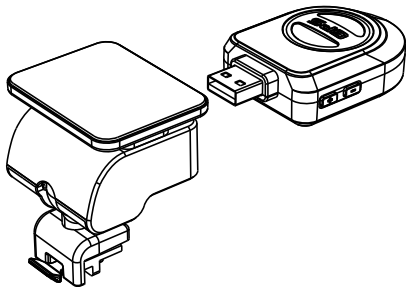

Umístěte zařízení na přední sklo pomocí samolepícího 3M držáku nebo přísavky.

Po zapnutí videokamery se detektor rychlostních radarů zvukově projeví a zařízení začne automaticky přijímat GPS signál.

Pokud se přístroji nepodaří navázat komunikaci se satelitem, chybová ikona GPS "  " se zobrazí na displeji.

Po úspěšné odezvě satelitu se na displeji zobrazí tato ikona GPS "  ".

Pozn.: GPS modul funguje správně pouze, pokud je zapojen do nastavce DVR mount, který je připojen napájecím kabelem do autozapalovače a je pod napětím.

Při změně hlasového upozornění musí být GPS modul zapojen dle pozn. výše.

Aktualizace databáze radarů a hlasových upozornění naleznete na: www.truecam.cz/firmware/

c) Instalace polarizačního filtru CPL (doplňkově)

CPL: Kruhové polarizační filtry mohou snížit odrazy vnitřního skla automobilu.

Bez CPL filtru

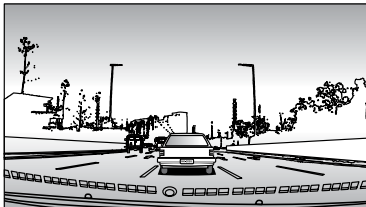

S CPL filtrem

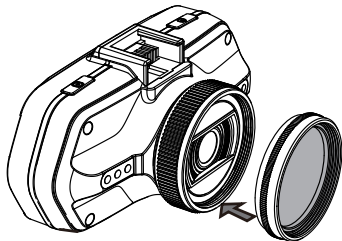
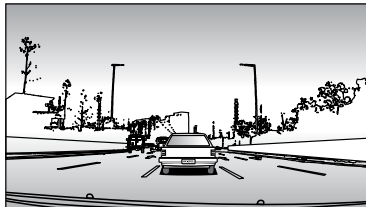

Umístěte filtr na závit videokamery.

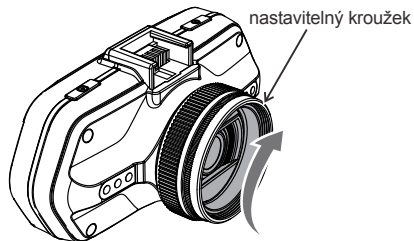

Po instalaci filtru a upevnění kamery na sklo otočte nastavitelným kroužkem pro dosažení optimálního polarizačního efektu.

d) Nabíjení

Nabíječkou propojte USB kabel a vstupní port autonabíječky do zásuvky autozapalovače, poté nastartujte motor. Kamera se automaticky zapne a začne nahrávat.

Pozn.: Na zařízení se nachází dva Mini USB porty – jeden na videokameře, druhý na držáku kamery.

Připojením nabíječky ke kameře získáte dodávku elektřiny pouze pro videokameru, při zapojení do držáku získáte dodávku proudu také pro GPS / detektor rychlostních radarů.

Pokud zamýšlíte pracovat i s GPS / detektorem rychlostních radarů, zapojte nabíječku do mini USB portu na držáku kamery, nikoliv přímo do kamery!

e) Detekce pohybu

1. V režimu nahrávání stiskněte tlačítko Menu pro vstup do nastavení, poté zvolte funkci Detekce pohybu.

2. Pokud kamera ve svém dosahu zaznamená pohybující se objekty, objeví se na obrazovce blikající červená tečka "●" a zařízení začne nahrávat.

Jakmile zařízení nezaznamená pohybující se objekty v záběru, automaticky ukončí své nahrávání.

Velikost pohybu záleží na zvolené citlivosti detekce pohybu. Pozor, při zvolení vysoké citlivosti může brzy dojít k zaplnění paměťové karty.

Pozn.: Nedoporučujeme používat funkci detekce pohybu a záznam do smyčky najednou.

f) Funkce G-senzoru

V případě nehody získá gravitační senzor směr nárazu a přesné informace o něm.

Podle hodnoty citlivosti senzoru zařízení pozná, kdy nahrávaný záznam chránit zamknutím před nechtěným smazáním. Pozor při nastavení vysoké citlivosti G-senzoru může dojít k samovolnému zamykání souborů i při jízdě na zdrsňených cestách. Může tak brzy dojít k zaplnění paměťové karty.

Směrovka G-Senzoru je zobrazena na následujícím obrázku:

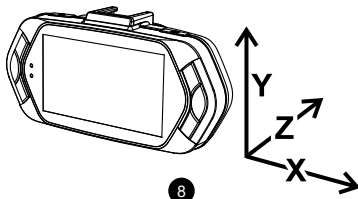

g) Režim nahrávání

V pohotovostním režimu vypadá stav na displeji takto:

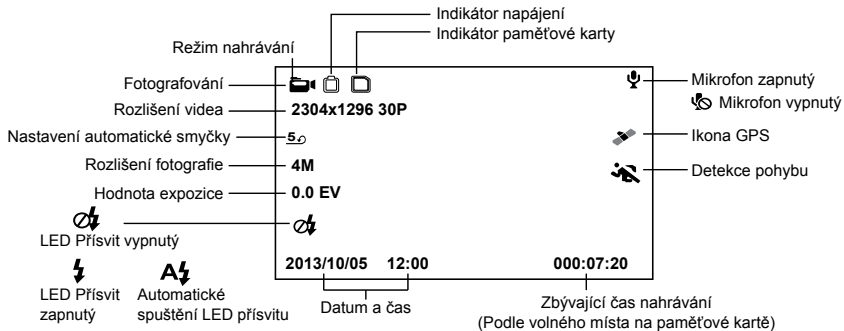

Během nahrávání záznamu vypadá stav displeje takto:

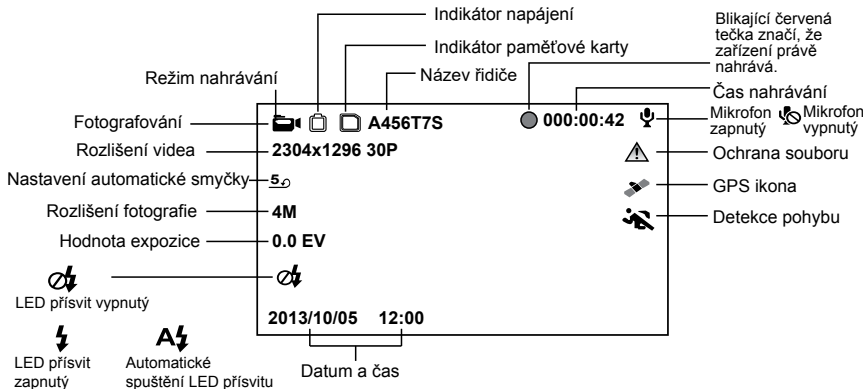

Když je kamera v režimu nahrávání nebo pohotovostním režimu, stisknutím tlačítka "Nahoru" přepnete displej a budou vám zobrazeny informace o vaší aktuální rychlosti, kompasu a vzdálenosti k nejbližšímu radaru - viz. obrázek.

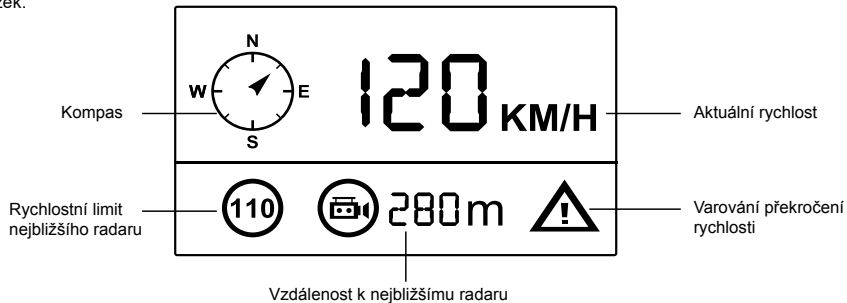

Pokud je Vaše rychlost větší než je aktuální rychlostní limit, objeví se následující obrazovka:

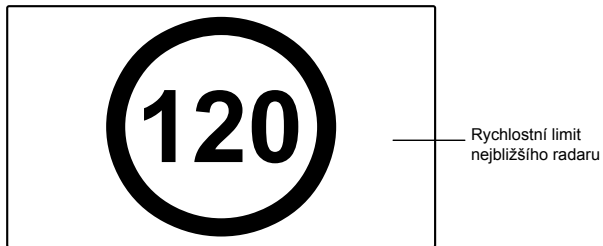



h) Fotografování

V režimu nahrávání můžete kdykoli stisknout fotospoušť a pořídit fotografii. Platí pouze pro režimy nahrávání 1920x1080@45fps / 1920x1080@30fps / 1280x720@60fps / 1280x720@30fps.

i) Režim přehrávání

Pro vstup stiskněte tlačítko Režimu, následně navolte libovolné video či fotografii na paměťové kartě. Směrové tlačítko používejte pro kontrolu nad přehráváním.

Šestibodový náhled	
Tlačítko „Nahoru“	Předchozí soubor
Tlačítko „Dolů“	Další soubor
Tlačítko OK	Potvrdit
Tlačítko Menu 	Vstoupí do seznamu menu
Tlačítko pro ochranu souborů 	Zamkne / Odemkne soubor
Tlačítko režimu M	Změní režim

Přehrávání	
Tlačítko OK	Start / Stop
Tlačítko režimu M	Návrat do šestibodového náhledu

j) Další funkce

Zobrazení GPS - umožňuje zobrazení GPS polohy přímo ve videu. Poloha se zobrazuje formou souřadnic.

Zobrazení rychlosti - umožňuje zobrazení rychlosti přímo ve videu. To může sloužit pro pozdější kontrolu.

LED přisvit - lze nastavit automatické nebo neustálé LED přisvícení. LED přisvit slouží především např. k zdokumentování nehody za tmy, kdy kameru můžete použít jako fotoaparát.

Zamykání videa - slouží pro uzamčení videa proti následnému přepsání dalším záznamem. Uzamykat videa lze přímo v režimu nahrávání i v režimu přehrávání.

Nastavení Menu

Zařízení pracuje se dvěma režimy – nahrávání a přehrávání.

a) V režimu nahrávání

Funkce	Položka v menu	Popis
Rozlišení videa	2560x1080@30fps / 2304x1296@30fps / 1920x1080@45fps / 1920x1080@30fps / HDR 1920x1080@30fps / 1280x720@60fps / 1280x720@30fps	Nastaví rozlišení videa.
Nastavení smyčky	Vypnuto / 1 min / 3 min / 5 min / 10 min	Nastaví délku časové smyčky videa.
Velikost fotografie	4M / 9M / 13M	Nastaví rozlišení fotografie.
Kvalita fotografie	Nejlepší / Dobrá / Normální	Nastaví kvalitu fotografie.
Nahrávání audio	Vypnuto / Zapnuto	Nastaví možnost nahrávání zvukové stopy.
Detekce pohybu	Vypnuto / Nízká / Střední / Vysoká	Nastaví funkci detekce pohybu.
Otočení obrazu	Vypnuto / Zapnuto	Pokud je funkce zapnuta, menu i obraz se otočí o 180°.
Frekvence	Auto / 50HZ / 60HZ	Nastavení frekvence videa PAL(50Hz) NTSC(60Hz).

ISO	Auto / 100 / 200 / 400 / 800 / 1600 / 3200	Nastavte podle okolního jasu během natáčení. Automatická možnost nechá videokameru zvolit potřebné nastavení.
Vyvážení bílé barvy	Auto / Slunce / Mraky / Žárovka / Fluorescence	Za normálních podmínek vyberte možnost "Auto". Pokud kamera nezachycuje přirozené barvy, zvolte nastavení ručně podle světelných podmínek.
Kontrast	Standardní / Vysoký / Nízký	Nastaví úroveň kontrastu videa.
Ostrost	Standardní / Vysoká / Nízká	Ostrost značí stupeň ohraničení obrysů během natáčení. Větší ostrost lépe zachytí detaily a je užitečná pro rozpoznávání obličejů.
EV	-2.0 / -1.7 / -1.3 / -1.0 / -0.7 / -0.3 / 0 / 0.3 / 0.7 / 1.0 / 1.3 / 1.7 / 2.0	Hodnota "+" nastavuje větší světlost záznamu. Hodnota "-" nastavuje nižší světlost, záznam ztmavuje.
Kvalita videa	Nejvyšší / Dobrá / Normální	Čím vyšší kvalitu zvolíte, tím bude záznam detailnější, ale zabere více místa na paměťové kartě.
Odložené zapnutí	Vypnuto / 10 s / 20 s / 30 s	Nastavení odloženého zapnutí kamery.
Odložené vypnutí	Vypnuto / 10 s / 20 s / 30 s	Nastavení odloženého vypnutí kamery.
Automatické vypnutí	Vypnuto / 1 min / 3 min / 5 min	Při nastavení této funkce se kamera po odpojení napájení vypne po zvoleném čase.

Spořič displeje	Vypnuto / Tachometr: 1 min / 3 min / 5 min / Vypnutí displeje: 1 min / 3 min / 5 min	Nastaví spořič obrazovky přední kamery.
Nastavení času	Časové pásmo / Rok / Měsíc / Den / Hodina: Minuta	Nastaví datum a čas.
Zobrazení času	Vypnuto / Datum / Čas / Datum/Čas	Nastaví zobrazení datumu a času.
Zobrazení GPS	Vypnuto / Zapnuto	Nastaví zobrazení GPS ve videu.
Zobrazení rychlosti	Vypnuto / Zapnuto	Zobrazení rychlost ve videu.
Označení řidiče	Vypnuto / Zapnuto	Zobrazení označení řidiče ve videu.
Jméno řidiče	-----	Nastaví jméno řidiče.
Citlivost G-senzoru	Vypnuto / 2G / 2.5G / 3G / 3.5G / 4G / 4.5G	Nastaví citlivost G-Senzoru.
Podsvícení kláves	Auto / Zapnuto / Vypnuto	Nastaví podsvícení kláves.
LED přisvit	Auto / Zapnuto / Vypnuto	Nastavení přisvitu kamery.
Provozní zvuk	Vypnuto / Zapnuto	Nastavení vypnutí / zapnutí zvuků kamery.
Jazyk	Angličtina / Němčina / Čeština / Polština / Maďarština / Ruština / Čínština / Srbština / Francouzština / Litevština / Bulharština	Nastavení jazyka.
Jazyk hlášení	Angličtina / Němčina / Polština / Litevština / Čeština 1 / Čeština 2 / Maďarština / Srbština	Nastavení jazyka GPS modulu.

Tovární nastavení	Ne / Ano	Nastaví kameru do továrního nastavení.
Formátovat	Ne / Ano	Smaže všechny data na paměťové kartě.
Verze firmwaru	TRCM_A7S_V##	Zobrazí nainstalovanou verzi FW.

b) V režimu přehrávání:

Zpět na předchozí úroveň		
Ochrana souborů	Zamknout aktuální soubor / Zamknout všechny soubory / Odemknout aktuální soubor / Odemknout všechny soubory	Touto funkcí můžete uzamknout soubor a ochránit ho tak proti následnému smazání.
Automatické přehrávání	Přehrát video / Přehrát vše / Přehrát video znovu / Přehrát vše znovu	Pokud zvolíte toto nastavení, záznamy (i fotografie) na kartě se budou přehrávat jeden po druhém.
Smazání souborů	Zrušit / Smazat tento soubor / Smazat vše	Touto funkcí můžete potvrdit smazání souboru, smazání zrušit nebo smazat všechny soubory.
Formátovat	Ne / Ano	Smaže všechny data na paměťové kartě.

Videokameru lze nastavit pro výstup videa do jiného zařízení (televizor nebo počítačový monitor) a spustit přehrávání či nastavení.

a) Propojení s TV

1. Vložte paměťovou kartu do videokamery.
2. Použijte HDMI kabel k propojení TV či monitoru s kamerou.
3. Zapněte obě zařízení.
4. Na monitoru nebo TV nastavte kanál obrazového příjmu na HDMI.
5. Propojeno.

Při propojení kamery s TV lze sledovat živý přenos videa.

b) Propojení s počítačem

1. Vložte paměťovou kartu do videokamery.
2. Použijte USB kabel k propojení počítače s kamerou. Na obrazovce počítače se objeví rozpoznání nového vyměnitelného disku.
3. Otevřete složku vyměnitelného disku a přehrajte libovolný soubor.

Přehrávač DVR Player

Program DVR Player naleznete na příloženém CD. DVR Player je pouze pro Windows (alternativní program pro MAC je na CD).

Přehrávač se automaticky uloží i na paměťovou kartu. Pokud si prohlédnete obsah paměťové karty ve svém počítači, najdete na ní DVR přehrávač. DVR Player se Vám zobrazí v tomto zobrazení:



Pořízený obrázek bude uložen do složky "DVRPlayer_Images".

Stiskem tohoto tlačítka zkopírujete soubor videa do kterékoli složky.

★ značí, že video obsahuje GPS souřadnice.

★ značí, že je video uzamčeno.

Poznámka: Před použitím přehrávače, prosím, nainstalujte Apple QuickTime, Microsoft DirectX 9.0C a Internet Explorer verzi 7.0 nebo novější.

Technické informace

Videokamera	Senzor	1/3" 4.0 Mega CMOS Sensor, OV4689 s výkonným nočním režimem
	Objektiv	130° horizontální úhel v 1080P
Obraz	Formát a komprese	Formát Mov, komprese H.264
	Rozlišení	2560x1080@30fps / 2304x1296@30fps / 1920x1080@45fps / 1920x1080@30fps / HDR 1920x1080@30fps / 1280x720@60fps / 1280x720@30fps
Funkce širokoúhlého záběru		Širokoúhlý záběr, kvalitní noční nahrávání
Zvuk		Vestavěný mikrofón, s možností vypnutí tlačítkem nebo v menu
Rozlišení fotografie		4M (2688x1512) / 9M (4000x2250) / 13M (4800x2700)
LCD displej		2,7 palcový 16:9 LCD displej
GPS lokátor		GPS lokátor pro zaznamenání dráhy, pozice, rychlosti a času. Možnost přehrání dráhy a pozice na Google Maps.
Detekce rychlostních radarů		Pracuje s databází detektoru rychlostních radarů. Pokud je nablízku rychlostní kamera, zařízení vás bude varovat zvukem i na obrazovce.
G-senzor		Po prudším nárazu zařízení automaticky ochrání poslední soubory před smazáním.
Filtry (doplňkově)		CPL: Kruhový polarizační filtr, sníží odrazy interiéru automobilu na předním skle. UV filtr: Chrání objektiv a slouží k filtraci příliš jasného světla.

Další funkce	Podsvícené klávesy pro noční používání	
	Nepřerušené nahrávání do smyčky. Automatický přepis prvního souboru, jakmile se zaplní paměť. Nedojde k přerušení videa.	
	Funkce ochrany souborů: Jakmile je soubor chráněn, nebude během smyčky přepsán.	
	Automatické spuštění nahrávání po připojení k napájení (nastartování automobilu).	
Slot pro paměťovou kartu		Slot pro paměťovou kartu o kapacitě až 32 GB (min kapacita 8GB) doporučujeme karty třídy Class 10
Jazyk		Angličtina / Němčina / Čeština / Polština / Maďarština / Ruština / Čínština / Srbština / Francouzština / Litevština / Bulharština
Rozhraní	USB	USB 2.0
	AV	HDMI
Baterie		Vestavěná 400 mAh baterie
Nabíječka		12-24V nabíječka
Provozní teplota		-5°C ~ 40°C
Barva		Černá
Rozměry		103 x 51 x 40 mm

Vyrobena v Číně.

Chyby v tisku jsou vyhrazeny.

Zásady a upozornění

- Pro zajištění vlastní bezpečnosti nepoužívejte ovládací prvky tohoto přístroje při řízení.
- Při používání rekordéru v autě je nezbytný okenní držák. Rekordér umístěte na vhodné místo tak, aby nebránil ve výhledu řidiče nani v aktivaci bezpečnostních prvků (např. airbagů).
- Objektiv kamery nesmí být ničím blokován a v blízkosti objektivu se nesmí nacházet žádný reflexní materiál. Uchovávejte objektiv čistý.
- Pokud je čelní sklo automobilu zabarveno reflexní vrstvou, může to omezovat kvalitu záznamu.
- Pro běžnou funkci nedoporučujeme mít zapnutou detekci pohybu. Může dojít k rychlému zaplnění paměťové karty.
- Nedoporučujeme používat funkci detekce pohybu a záznam do smyčky najednou. Funkce detekce pohybu je nadřazená funkci časová smyčka a kamera se tudíž řídí touto funkcí.
- Kamera je primárně určena k provozu pod neustálým napájením.

Bezpečnostní zásady

- Nabíjejte pod dozorem.
- Používejte pouze nabíječku dodávanou s přístrojem. Při použití jiného typu nabíječky může dojít k poruše přístroje anebo může vzniknout jiné nebezpečí.
- Nepoužívejte nabíječku ve vysoce vlhkém prostředí. Nikdy se nabíječky nedotýkejte mokryma rukama nebo stojíte-li ve vodě.
- Při napájení přístroje nebo nabíjení baterie ponechte kolem nabíječky dostatečný prostor pro cirkulaci vzduchu. Nepřikrývejte nabíječku papíry ani jinými předměty, které by mohly zhoršit její chlazení. Nepoužívejte nabíječku uloženou v transportním obalu.
- Nabíječku připojujte ke správnému zdroji napětí. Údaje o napětí jsou uvedeny na plášti výrobku anebo na jeho obalu.
- Nepoužívejte nabíječku, je-li zjevně poškozena. V případě poškození zařízení sami neopravujte!
- V případě nadměrného zahřívání přístroj okamžitě odpojte od přívodu energie.

O systému GPS

- Systém GPS provozuje vláda Spojených států, která je jediná zodpovědná za funkci systému GPS. Jakékoliv změny v systému GPS mohou ovlivnit přesnost veškerých zařízení GPS.
- Satelitní signály GPS nemohou procházet pevnými materiály (kromě skla). Pokud jste uvnitř tunelů nebo budov, určování polohy pomocí GPS nebude k dispozici. Příjem signálu může být ovlivněn podmínkami jako nepříznivé počasí nebo husté překážky nad Vámi (například stromy nebo vysoké budovy).
- Data zaměření polohy GPS jsou pouze orientační.

Údržba přístroje

- Dobrá údržba tohoto přístroje zajistí bezproblémový provoz a omezí nebezpečí poškození.
- Uchovávejte přístroj mimo extrémní vlhkost a teploty a nevystavujte přístroj dlouhodobě přímému slunečnímu nebo ultrafialovému záření.
- Zabraňte pádu přístroje a vyvarujte se silným nárazům.
- Nevystavujte přístroj náhlým a prudkým změnám teplot. Mohlo by to způsobit kondenzování vlhkosti uvnitř zařízení, což by mohlo přístroj poškodit. V případě, kdy dojde ke kondenzaci vlhkosti, před dalším používáním nechte přístroj dokonale vyschnout.
- Povrch displeje se může snadno poškrábat. Nedotýkejte se jej ostrými předměty.
- Zásadně nečistěte přístroj, když je zapnutý. K čištění displeje a vnějšího povrchu přístroje používejte měkký netřepivý hadřík. Nečistěte displej papírovými utěrkami.
- Zásadně se nepokoušejte přístroj rozebrat, opravovat nebo jakkoli upravovat. V případě demontáže, úprav nebo jakéhokoli pokusu o opravu dochází k zániku záruky a může dojít k poškození přístroje či dokonce ke zranění nebo škodám na majetku.
- Neskladujte ani nepřevázejte hořlavé kapaliny, plyny nebo výbušné materiály pohromadě s přístrojem, jeho částmi nebo doplňky.
- Aby se zabránilo krádeži, nenechávejte přístroj a příslušenství na viditelném místě ve vozidle bez dozoru.
- Přehřátí může přístroj poškodit.

Upozornění na rychlostní radary

Upozornění:

- Z právních důvodů není funkce detekce radarových systémů v některých zemích k dispozici. Prodejce, výrobce ani distributor nenese jakoukoliv odpovědnost za jakékoliv škody vzniklé v souvislosti s použitím kamery TrueCam a jejích funkcí. Vždy jezděte podle platných právních předpisů a zjistěte si právní normy v příslušném státě, kde chcete zařízení používat a zda je to v souladu s místní legislativou.
- Je možné přijímat upozornění na umístění dopravních kamer, aby bylo možné přizpůsobit rychlost v těchto oblastech. Pokud se objeví radarový systém, který je umístěn v rozpoznatelné poloze, budou Vám odesláno hlasové upozornění.

Aktualizace dat o dopravních kamerách a hlasových pokynů

- Společnost elem6 s.r.o. nezaručuje dostupnost údajů o všech typech a umístěních dopravních kamer, které mohou být odstraněny, přemístěny nebo mohou být nainstalovány nově. Prodejce, výrobce ani distributor nenese žádnou odpovědnost za používání této funkce a zařízení.
- Společnost elem6 s.r.o. může čas od času poskytovat aktualizaci dat o dopravních kamerách. Dostupné aktualizace a různé verze hlasových pokynů jsou k dispozici ke stažení na webu www.truecam.eu. Aktualizaci proveďte podle pokynů umístěných na webu www.truecam.eu.

Další informace

1)

Pro domácnosti: Uvedený symbol (přeškrtnutý koš) na výrobku nebo v průvodní dokumentaci znamená, že použité elektrické nebo elektronické výrobky nesmí být likvidovány společně s komunálním odpadem. Za účelem správné likvidace výrobku jej odevzdejte na určených sběrných místech, kde budou přijata zdarma. Správnou likvidací tohoto produktu pomůžete zachovat cenné přírodní zdroje a napomáháte prevenci potenciálních negativních dopadů na životní prostředí a lidské zdraví, což by mohly být důsledky nesprávné likvidace odpadů. Další podrobnosti si vyžádejte od místního úřadu nebo nejbližšího sběrného místa. Při nesprávné likvidaci tohoto druhu odpadu mohou být v souladu s národními předpisy uděleny pokuty. Informace pro uživatele k likvidaci elektrických a elektronických zařízení (firemní a podnikové použití): Pro správnou likvidaci elektrických a elektronických zařízení si vyžádejte podrobné informace u Vašeho prodejce nebo dodavatele. Informace pro uživatele k likvidaci elektrických a elektronických zařízení v ostatních zemích mimo Evropskou unii: Výše uvedený symbol (přeškrtnutý koš) je platný pouze v zemích Evropské unie. Pro správnou likvidaci elektrických a elektronických zařízení si vyžádejte podrobné informace u Vašich úřadů nebo prodejce zařízení. Vše vyjadřuje symbol přeškrtnutého kontejneru na výrobku, obalu nebo tištěných materiálech.



2)

Záruční opravy zařízení uplatňujte u svého prodejce. V případě technických problémů a dotazů kontaktujte svého prodejce, který Vás bude informovat o dalším postupu. Dodržujte pravidla pro práci s elektrickými zařízeními. Uživatel není oprávněn rozebrat zařízení ani vyměňovat žádnou jeho součást. Při otevření nebo odstranění krytů hrozí riziko úrazu elektrickým proudem. Při nesprávném sestavení zařízení a jeho opětovném zapojení se rovněž vystavujete riziku úrazu elektrickým proudem.

3)

Doporučujeme mít v zařízení nainstalovanou aktuální verzi firmware. Zajistíte tak optimální funkčnost zařízení. Aktuální verzi naleznete na: www.truecam.cz/firmware/

Prohlášení o shodě:

Společnost elem6 s.r.o. tímto prohlašuje, že všechna zařízení TrueCam A7s jsou ve shodě se základními požadavky a dalšími příslušnými ustanoveními Nařízení vlády č. 426/2000 Sb. (resp. Směrnice 1999/5/ES).

Produkty jsou určeny pro prodej bez omezení v Německu, České republice, Slovensku, Polsku, Maďarsku a v dalších členských zemích EU. Záruční lhůta na produkty je 24 měsíců od data prodeje, pokud není stanoveno jinak. Záruční doba na baterii je 24 měsíců, na její kapacitu 6 měsíců. Prohlášení o shodě lze stáhnout z webu www.truecam.eu.

Výrobce produktů TrueCam:

elem6 s.r.o.

Braškovská 308/15, 16100 Praha 6

<http://www.truecam.eu>

Značka TrueCam® je registrovanou ochrannou známkou a její výrobky jsou chráněny průmyslovým vzorem. Všechna práva vyhrazena.



 **TrueCam**

Full HD | **Videokamera do automobilu s GPS lokalizátorom a detektorom rýchlostných radarov**

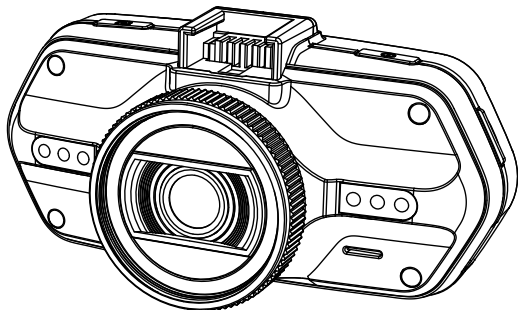

- 2304x1296@30FPS
- GPS lokalizátor a detektor rýchlostných radarov
- Podsvietená klávesnica
- Dokúpiteľné CPL a UV filtre

TrueCam A7s

Používateľská príručka

Nákres produktu a funkcie.....	2
a) Predstavenie zariadenia.....	2
b) Funkcie tlačidiel.....	3
c) Zoznam stavov LED diód.....	5
d) Obsah balenia.....	5
Základné nastavenie.....	5
a) Inštalácia pamäťovej karty.....	5
b) Inštalácia GPS / detektoru rýchlostných radarov.....	6
c) Inštalácia polarizačného filtra CPL (doplnkovo).....	7
d) Nabíjanie.....	8
e) Detekcia pohybu.....	8
f) Funkcia G-senzoru.....	8
g) Režim nahrávania.....	9
h) Režim fotografie.....	12
i) Režim prehrávania.....	12
j) Ďalšie funkcie.....	12
Menu nastavenie.....	13
a) V režime videa.....	13
b) V režime prehrávania.....	16
Konektivita.....	17
a) Pripojenie k TV.....	17
b) Pripojenie k počítaču.....	17
Prehrávač DVR Player.....	18
Technické špecifikácie.....	19

Nákres produktu a funkcie

a) Predstavenie produktu

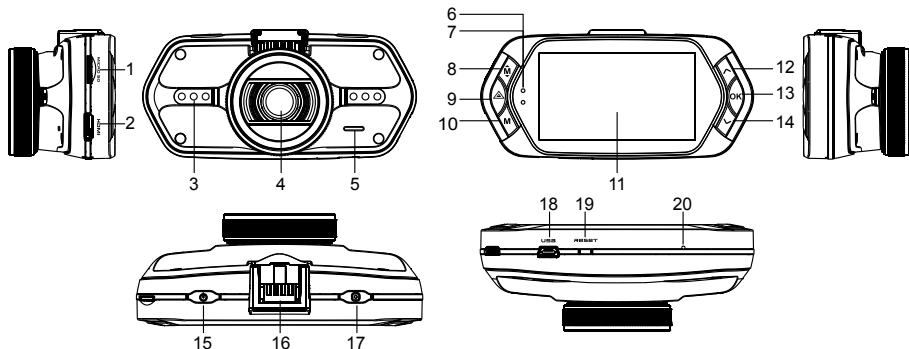

1. Slot pre pamäťovú kartu	2. HDMI port	3. LED dióda
4. Objektív	5. Reproduktor	6. Svetlo stavu (modré)
7. Svetlo nabíjania (červené)	8. Tlačidlo Menu M	9. Tlačidlo pre ochranu súborov △
10. Tlačidlo režimu M	11. LCD displej	12. Tlačidlo "Nahor"
13. Tlačidlo OK	14. Tlačidlo "Nadol"	15. Hlavný vypínač
16. Konektor k držiaku	17. Foto spúšť	18. USB port
19. Tlačidlo Reset	20. Mikrofón	

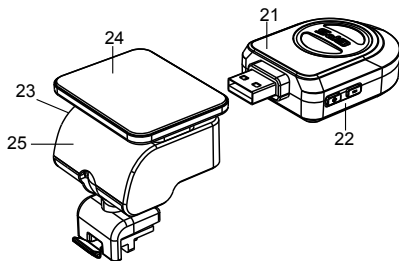

21. Modul GPS s detektorom rýchlostných radarov

22. Spínač hlasu detektoru rýchlostných radarov

23. Napájací konektor

24. Samolepiaca plocha

25. Držiak kamery

b) Funkcie tlačidiel

Hlavný vypínač

Pre vypnutie / zapnutie držte toto tlačidlo po dobu 2 až 3 sekúnd.

V režime nahrávania alebo v pohotovostnom režime stlačte pre vypnutie / zapnutie LCD displeja.

Spúšť

K zachyteniu fotografie stačí kedykoľvek v režime videa stlačiť spúšť.

Tlačidlo Reset

Ak dôjde k poruche zariadenia, stlačte toto tlačidlo pre núdzové vypnutie.

Tlačidlo Menu

Stlačte v pohotovostnom režime alebo v režime prehrávania. Objaví sa ponuka pre príslušný režim. Ak zariadenie práve nahráva, stlačte toto tlačidlo pre zmenu režimu prísветenia "A", "↓", "⊙".

Tlačidlo pre ochranu súborov

Počas nahrávania môžete stlačiť pre manuálnu ochranu nahrávaného záznamu, aby nemohol byť zmazaný nahrávacou slučkou.

V režime prehrávania stlačte pre zamknutie / odomknutie súboru.

Keď je ochrana súboru aktívna, ikona "  " sa zobrazí na LCD displeji.

Tlačidlo režimu

Videokamera pracuje len s dvomi režimami: nahrávanie a prehrávanie. Stlačenie tlačidla v pohotovostnom režime prepne z jedného režimu na druhý.

Ak videokamera práve nahráva, nemá toto tlačidlo žiadny účinok.

Tlačidlo "Nahor"

V režime nahrávania alebo v pohotovostnom režime stlačte pre zapnutie / vypnutie tachometra.

V menu nastavenia stlačte pre posun na predchádzajúcu položku.

V režime prehrávania stlačte pre voľbu predchádzajúceho súboru.

Tlačidlo OK

V režime nahrávania funguje ako štart / stop.

V režime prehrávania funguje ako prehrať / pauza.

V menu nastavenia stlačte pre potvrdenie.

Tlačidlo "Nadol"

V režime nahrávania stlačte pre vypnutie / zapnutie nahrávania zvuku.

V menu nastavenia stlačte pre posun na ďalšiu položku.

V režime prehrávania stlačte pre voľbu ďalšieho súboru.

Spínač hlasu

Táto funkcia je určená len pre detektor rýchlostných radarov.

Pridržte tlačidlo pre zapnutie / vypnutie hlasového doprovodu detektoru rýchlostných radarov.

c) Zoznam stavov LED diód

Svetlo diódy	Stav	Význam
Svetlo stavu (modré)	bliká	Zariadenie nahráva
	svieti	Zariadenie je v pohotovostnom alebo prehrávacom režime
	nesvieti	Zariadenie je vypnuté
Svetlo nabíjania (červené)	svieti	Nabíjanie batérie
	nesvieti	Nabíjanie dokončené

d) Obsah balenia

1. Videokamera x1	2. Nabíjačka x1	3. Držiak pre kameru x1	4. 3M samolepiaci držiak x1	5. Prísavný držiak x1
6. HDMI kábel x1	7. USB kábel x1	8. Používateľská príručka x1	9. Modul GPS / detektor rýchlostných radarov x1	
10. CD	11. UV filter (doplnkové)	12. CPL filter (doplnkové)		

Základné nastavenie

a) Inštalácia pamäťovej karty

Vložte Micro SD kartu do slotu tak, aby konektory na karte smerovali smerom k displeju kamery. Pri vkladaní alebo vyberaní SD karty majte Vašu kameru vypnutú.

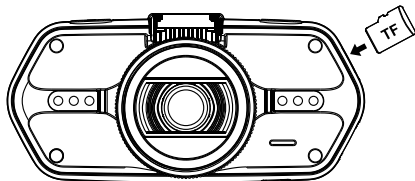

Odporúčame aspoň raz za mesiac naformátovať kartu v PC. Zamedzíte tak vytváraniu chybných súborov, ktoré by v budúcnosti mohli kartu poškodiť.

b) Inštalácia GPS / detektoru rýchlostných radarov

Pripevnite modul GPS / detektor rýchlostných radarov k držiaku kamery (podľa obrázku):

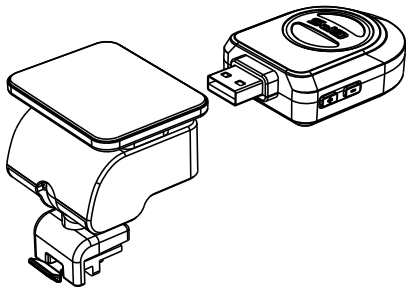

Umiestnite zariadenie na predné sklo pomocou samolepiaceho 3M držiaku alebo prísavky.

Po zapnutí videokamery sa detektor rýchlostných radarov zvukovo prejaví a zariadenie začne automaticky prijímať GPS signál.

Ak sa prístroju nepodarí naviazať komunikáciu so satelitom, chybová ikona GPS "📶" sa zobrazí na displeji.

Po úspešnej odozve satelitu sa na displeji zobrazí táto ikona GPS "📶".

Pozn.: GPS modul funguje správne iba pokiaľ je zapojený do nástavca DVR mount, ktorý je pripojený napájacím káblom do autozapaľovača a je pod napätím.

Pri zmene hlasového upozornenia musí byť GPS modul zapojený podľa pozn. vyššie.

Aktualizáciu databáze radarov a hlasových upozornení nájdete na: www.truecam.sk/firmware/

c) Inštalácia polarizačného filtra CPL (doplnkovo)

CPL: Kruhové polarizačné filtre môžu znížiť odrazy na vnútornom skle automobilu.

Bez CPL filtra

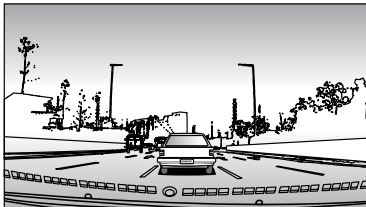

S CPL filtrom

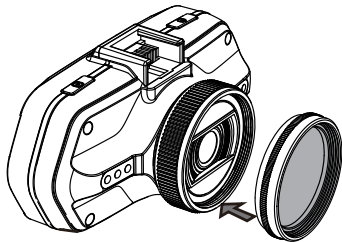
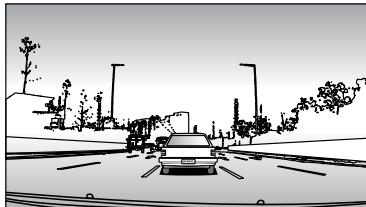

Umiestnite filter na závit videokamery.

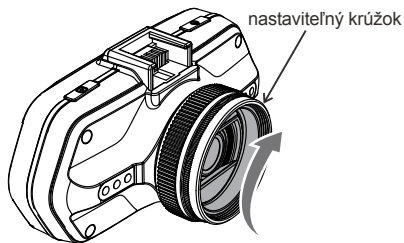

Po inštalácii filtra a upevnení kamery na sklo otočte nastaviteľným krúžkom pre dosiahnutie optimálneho polarizačného efektu.

d) Nabíjanie

Nabíjačkou prepojte USB kábel a vstupný port autonabíjačky / zapaľovača cigariet, potom naštartujte motor. Kamera sa automaticky zapne a začne nahrávať

Pozn.: Na zariadení sa nachádzajú dva Mini USB porty - jeden na videokamere, druhý na držiaku kamery.

Pripojením nabíjačky ku kamere získate dodávku elektriny len pre videokameru, pri zapojení do držiaku získate dodávku prúdu taktiež aj pre GPS / detektor rýchlostných radarov.

Ak plánujete pracovať i s GPS / detektorom rýchlostných radarov, zapojte nabíjačku do Mini USB portu na držiaku kamery, nie priamo do kamery!

e) Detekcia pohybu

1. V režime nahrávania stlačte tlačidlo Menu pre vstup do nastavenia, potom vyberte funkciu Detekcia pohybu.

2. Ak kamera vo svojom dosahu zaznamená pohybujúce sa objekty, objaví sa na obrazovke blikajúca červená bodka "●" a zariadenie začne nahrávať.

Hneď ako zariadenie prestane zaznamenávať pohybujúce sa objekty v zábere, automaticky ukončí svoje nahrávanie.

Veľkosť pohybu, ktorá spustí nahrávanie, závisí na zvolenej citlivosti detekcie pohybu. Pozor, pri zvolení vysokej citlivosti môže čoskoro dôjsť k zaplneniu pamätevej karty.

Pozn.: Neodporúčame používať funkciu detekcie pohybu a záznam do slučky naraz.

f) Funkcia G-senzoru

V prípade kolízie získava gravitačný senzor smer nárazu a presné informácie o ňom.

Podľa hodnoty citlivosti senzoru zariadenie pozná, kedy nahrávaný záznam chrániť uzamknutím pred nechceným zmazaním. Pozor! Pri nastavení vysokej citlivosti G-senzoru môže dôjsť k samovoľnému uzamykaniu súborov i pri jazde na zdrsených cestách. Môže tak skoro dôjsť k zaplneniu pamätevej karty.

Smerovka G-senzoru je zobrazená na nasledujúcom obrázku:

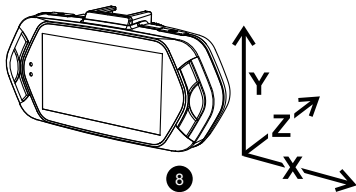

g) Režim nahrávania

V pohotovostnom režime vyzerá stav na displeji takto:

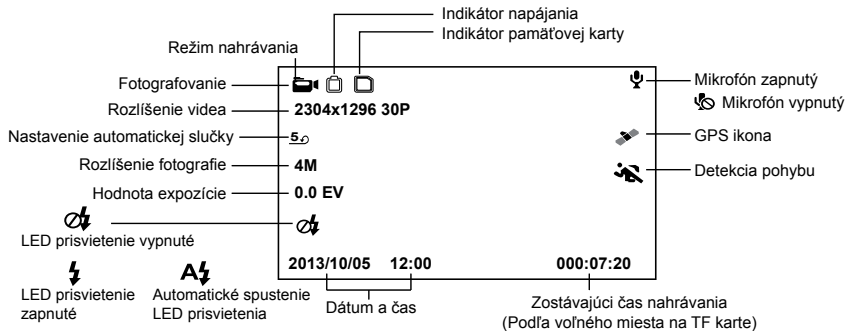

Počas nahrávania záznamu vyzerá stav displeja takto:

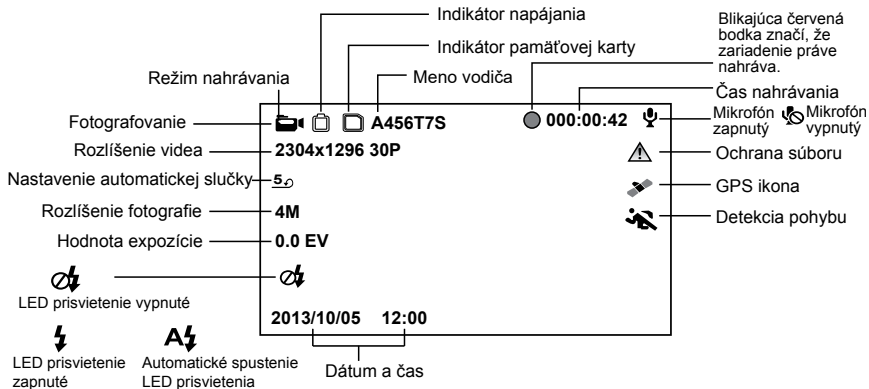

Keď je kamera v režime nahrávania alebo pohotovostnom režime, stlačením tlačidla "Nahor" prepnete displej a budú Vám zobrazené informácie o Vašej aktuálnej rýchlosti, kompasu a vzdialenosti k najbližšiemu radaru viz. obrázok.



Ak je Vaša rýchlosť väčšia než je aktuálny rýchlostný limit, objaví sa nasledovná obrazovka:

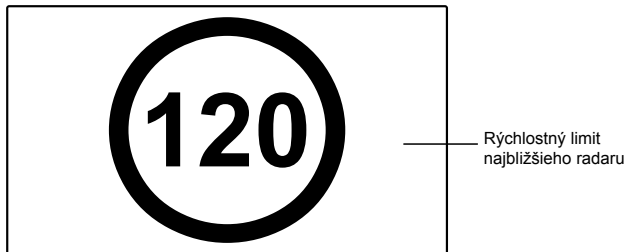



h) Fotografovanie

V režime nahrávania môžete kedykoľvek stlačiť fotospúšť a vytvoriť fotografiu. Platí iba pre režimy nahrávania 1920x1080@45fps / 1920x1080@30fps / 1280x720@60fps / 1280x720@30fps.

i) Režim prehrávania

Pre vstup stlačte tlačidlo režimu, následne zvolte ľubovoľné video či fotografiu na pamäťovej karte. Smerové tlačidlo používajte pre kontrolu nad prehrávaním.

Šesťbodový náhľad	
Tlačidlo "Nahor"	Predchádzajúci súbor
Tlačidlo "Nadol"	Ďalší súbor
Tlačidlo OK	Potvrdiť
Tlačidlo Menu 	Vstúpi do zoznamu menu
Tlačidlo pre ochranu súborov 	Zamkne / Odomkne súbor
Tlačidlo režimu M	Zmení režim

Prehrávanie	
Tlačidlo OK	Štart / Stop
Tlačidlo režimu M	Návrat do šesťbodového náhľadu

j) Ďalšie funkcie

Zobrazenie GPS - umožňuje zobrazenie GPS polohy priamo vo videu. Poloha sa zobrazuje formou súradníc.

Zobrazenie rýchlosti - umožňuje zobrazenie rýchlosti priamo vo videu. To môže slúžiť pre neskoršiu kontrolu.

LED prívietenie - je možné nastaviť automatické alebo neustále LED prívietenie. LED prívietenie slúži predovšetkým napr. k zdokumentovaniu nehody počas tmy, kedy kameru môžete použiť ako fotoaparát.

Uzamykanie videa - slúži pre uzamknutie videa proti následnému prepísaniu ďalším záznamom. Uzamykať videá je možné priamo v režime nahrávania i v režime prehrávania.

Nastavenie Menu

Zariadenie pracuje s dvomi režimami - nahrávanie a prehrávanie.

a) V režime nahrávania

Funkcia	Položka v menu	Popis
Rozlíšenie videa	2560x1080@30fps / 2304x1296@30fps / 1920x1080@45fps / 1920x1080@30fps / HDR 1920x1080@30fps / 1280x720@60fps / 1280x720@30fps	Nastavenie rozlíšenia videa.
Nastavenie slučky	Vypnuté / 1 min / 3 min / 5 min / 10 min	Nastavenie dĺžky časovej slučky videa.
Veľkosť fotografie	4M / 9M / 13M	Nastavenie rozlíšenia fotografie.
Kvalita fotografie	Najlepšia / Dobrá / Normálna	Čím vyšší kvalitu zvolíte, tím bude záznam detailnejší, ale zabere více miesta na paměťové kartě.
Nahrávanie audia	Vypnuté / Zapnuté	Zapne či vypne nahrávání zvuku.
Detekcia pohybu	Vypnuté / Nízka / Stredná / Vysoká	Nastavenie funkcie detekcie pohybu.
180° otočenie obrazu	Vypnuté / Zapnuté	Nastavenie otočenia obrazu o 180°.
Frekvencia	Auto / 50 HZ / 60 HZ	Nastavenie frekvencie videa PAL(50Hz) NTSC(60Hz).

ISO	Auto / 100 / 200 / 400 / 800 / 1600 / 3200	Nastavte podľa okolného jasu během natáčení. Automatická možnost nechá videokameru zvolit potřebné nastavení.
Vyváženie bielej farby	Auto / Slnko / Mraky / Žiarovka / Fluorescencia	Odporúčame nastavenie auto. Vyváženie bielej závisí na svetelných podmienkach.
Kontrast	Štandardný / Vysoký / Nízky	Nastaví kontrast.
Ostrosť	Štandardná / Vysoká / Nízka	Ostrosť značí stupeň ohraničení obrysů během natáčení. Větší ostrosť lépe zachytí detaily a je užitečná pro rozpoznávání obličeje.
Expozícia	-2.0 / -1.7 / -1.3 / -1.0 / -0.7 / -0.3 / 0 / 0.3 / 0.7 / 1.0 / 1.3 / 1.7 / 2.0	Hodnota "+" nastavuje väčšiu svetelnosť záznamu. Hodnota "-" nastavuje nižšiu svetelnosť, záznam stmavuje.
Kvalita videa	Najlepšia / Dobrá / Normálna	Čím vyšší kvalitu zvolíte, tím bude záznam detailnejší, ale zabere více místa na paměťové kartě.
Automatické vypnutie	Vypnuté / 1 min / 3 min / 5 min	Nastavenie odloženého zapnutia kamery.
Odloženie zapnutia	Vypnuté / 10s / 20s / 30s	Nastavenie odloženého vypnutia kamery.
Odloženie vypnutia	Vypnuté / 10s / 20s / 30s	Nastavením času sa kamera v pohotovostnom režime sama vypne za daný časový úsek, ak nedetekuje pohyb.

Sporič displeja	Vypnuté / Tachometer: 1 min / 3 min / 5 min Vypnutie displeja: 1 min / 3 min / 5 min	Miesto prehrávania nahrávaného záznamu možno obrazovku kamery vypnúť po určitom časovom intervale alebo nastaviť funkciu Tachometer.
Nastavenie času	Časové pásmo / Rok / Mesiac / Deň / Hodina: Minúta	Nastavenie dátumu a času.
Zobrazenie času	Vypnuté / Dátum / Čas / Dátum/Čas	Nastavenie časovej známky vo videu.
Zobrazenie GPS	Vypnuté / Zapnuté	Nastavenie zobrazenia GPS vo videu.
Zobrazenie rýchlosti	Vypnuté / Zapnuté	Zobrazenie rýchlosti vo videu.
Označenie vodiča	Vypnuté / Zapnuté	Nastavenie zobrazenia mena vodiča.
Meno vodiča	-----	Nastavenie mena vodiča.
Citlivosť G-senzoru	Vypnuté / 2G / 2.5G / 3G / 3.5G / 4G / 4.5G	Nastavenie citlivosti G-senzoru.
Podsvietenie kláves	Auto / Zapnuté / Vypnuté	Nastavenie podsvietenia kláves.
LED prísivietenie	Auto / Zapnuté / Vypnuté	Nastaví funkciu LED prísivícení.
Zvuk prevádzky	Vypnuté / Zapnuté	Nastavenie vypnutia / zapnutia tónu kamery.
Jazyk	Angličtina / Nemčina / Čeština / Poľština / Maďarčina / Ruština / Čínština / Srbčina / Francúzština / Litovčina / Bulharčina	Nastavenie jazyka.
Jazyk hlásenia	Angličtina / Nemčina / Poľština / Litovčina / Čeština 1 / Čeština 2 / Maďarčina	Nastaví hlas detekcie radarů podle zvolené nabídky.

Továrne nastavenie	Nie / Áno	Nastavenie kamery do továrenského nastavenia.
Formátovať	Nie / Áno	Zmaže všetky dáta na pamäťovej karte.
Verzia firmwaru	TRCM_A7S_V###	Zobrazenie nainštalovanej verzie FW.

b) V režime prehrávania:

Späť na predchádzajúcu úroveň		
Ochrana súboru	Zamknúť aktuálny súbor / Zamknúť všetky súbory / Odomknúť aktuálny súbor / Odomknúť všetky súbory	Touto funkciou môžete uzamknúť súbor a ochrániť ho tak proti následnému zmazaniu.
Automatické prehrávanie	Prehrať video / Prehrať všetko / Prehrať video znovu / Prehrať všetko znovu	Pokiaľ zvolíte toto nastavenie, záznamy (i fotografie) na karte sa budú prehrávať jeden po druhom.
Zmazať súbor	Zrušiť / Zmazať tento súbor / Zmazať všetko	Touto funkciou môžete potvrdiť zmazanie súboru, zmazanie zrušiť alebo zmazať všetky súbory.
Formátovať	Nie / Áno	Zmaže všetky dáta na pamäťovej karte.

Videokameru je možné nastaviť pre výstup videa do iného zariadenia (televízor alebo počítačový monitor) a spustiť prehrávanie či nastavenie.

a) Prepojenie s TV

1. Vložte pamäťovú kartu do videokamery.
2. Použite HDMI kábel k prepojeniu TV či monitoru s kamerou.
3. Zapnite obe zariadenia.
4. Na monitore alebo TV nastavte kanál obrazového príjmu na HDMI.
5. Prepojené

Pri prepojení kamery s TV je možné sledovať živý prenos videa.

b) Prepojenie s počítačom

1. Vložte pamäťovú kartu do videokamery.
2. Použite USB kábel k prepojeniu počítača s kamerou. Na obrazovke počítača sa objaví rozpoznanie nového vymeniteľného disku.
3. Otvorte zložku vymeniteľného disku a prehrajte ľubovoľný súbor.

Prehrávač DVR Player

Program DVR Player nájdete na priloženom CD. DVR Player je len pre OS Windows (alternatívny program pre MAC je na CD).

Prehrávač sa automaticky uloží i na pamäťovú kartu. Ak si prehlíadnete obsah pamätevej karty vo svojom počítači, nájdete na nej DVR prehrávač. DVR Player sa Vám zobrazí v tomto zobrazení:



Stlačením tohto tlačidla skopírujete súbor videa do akejkoľvek zložky.

★ značí, že video obsahuje GPS súradnice.

★ značí, že video je uzamknuté.

Nasnímaný obrázok bude uložený do priečinku "DVRPlayer_Images".

Poznámka: Pred použitím prehrávača prosím nainštalujte Apple QuickTime, Microsoft DirectX 9.0C a Internet Explorer verziu 7.0 alebo novšiu.

Technické informácie

Videokamera	Senzor	1/3" 4.0 Mega CMOS Sensor, OV4689 s výkonným nočným režimom
	Objektív	130° horizontálny uhol v 1080P
Obraz	Formát a kompresia	Formát Mov, kompresia H.264
	Rozlíšenie	2560x1080@30fps / 2304x1296@30fps / 1920x1080@45fps / 1920x1080@30fps / HDR 1920x1080@30fps / 1280x720@60fps / 1280x720@30fps
Funkcia širokouhlého záberu		Širokouhlý záber, kvalitné nočné nahrávanie
Zvuk		Vstavaný mikrofón s možnosťou vypnutia tlačidlom alebo v menu
Rozlíšenie fotografie		4M (2688x1512) / 9M (4000x2250) / 13M (4800x2700)
LCD displej		2,7 palcový 16:9 LCD displej
GPS lokalizátor		GPS lokalizátor pre zaznamenanie dráhy, pozície, rýchlosti a času. Možnosť prehrávania dráhy a pozície na Google Maps.
Detektor rýchlostných radarov		Pracuje s databázou detektoru rýchlostných radarov. Ak je nablízku rýchlostná kamera, zariadenie vás bude varovať zvukom i na obrazovke.
G-senzor		Po prudšom náraze zariadenie automaticky ochráni posledný súbor pred zmazaním.

Filtre (doplnkové)	CPL: Kruhový polarizačný filter zníži odraz interiéru automobilu na prednom skle. UV filter: Chráni objektív a slúži k filtrácii príliš jasného svetla.	
Ďalšie funkcie	Podsvietenie kláves pre nočné používanie	
	Neprerušené nahrávanie do slučky. Automatický prepis prvého súboru, akonáhle sa zaplní pamäť. Nedôjde k prerušeniu videa.	
	Funkcia ochrany súborov: Akonáhle je súbor chránený, nebude behom slučky prepísaný.	
	Automatické spustenie nahrávania po pripojení k napájaniu (našartovaného auta).	
Slot pre pamäťovú kartu	Slot pre pamäťovú kartu s kapacitou až 32 GB (min kapacita 8GB) odporúčame karty triedy Class 10	
Jazyk	Angličtina / Nemčina / Čeština / Poľština / Maďarčina / Ruština / Čínština / Srbčina / Francúzština / Litovčina / Bulharčina	
Rozhranie	USB	USB 2.0
	AV	HDMI
Batéria	Vstavaná 400 mAh batéria	
Nabíjačka	12-24V nabíjačka	
Prevádzková teplota	-5°C ~ 40°C	
Farba	Čierna	
Rozmery	103 x 51 x 40 mm	

Zásady a upozornenia

- Pre zaistenie vlastnej bezpečnosti nepoužívajte ovládacie prvky tohto prístroja pri riadení.
- Pri používaní rekordéra v aute je nutný okenný držiak. Rekordér umiestnite na vhodné miesto tak, aby nebránil vo výhľade vodiča ani v aktivácií bezpečnostných prvkov (napr. airbagov).
- Objektív kamery nesmie byť ničím blokovaný a v blízkosti objektívu sa nesmie nachádzať žiadny reflexný materiál. Uchovávajte objektív čistý.
- Ak je čelné sklo automobilu zafarbené reflexnou vrstvou, môže to obmedzovať kvalitu záznamu.
- Pre bežnú funkciu neodporúčame mať zapnutú detekciu pohybu. Môže dôjsť k rýchlemu zaplneniu pamäťovej karty.
- Kamera je primárne určená ku chodu pod neustálym napájaním.

Bezpečnostné zásady

- Nabíjajte pod dozorom.
- Používajte len nabíjačku dodávanú s prístrojom. Pri použití iného typu nabíjačky môže dôjsť k poruche prístroja alebo môže vzniknúť iné nebezpečenstvo.
- Nepoužívajte nabíjačku vo vysoko vlhkom prostredí. Nikdy sa nabíjačky nedotýkajte mokrými rukami alebo ak stojíte vo vode.
- Pri napájaní prístroja alebo nabíjaní batérie ponechajte v okolí nabíjačky dostatočný priestor pre cirkuláciu vzduchu. Neprikrývajte nabíjačku papiermi ani inými predmetmi, ktoré by mohli zhoršiť jej chladenie. Nepoužívajte nabíjačku uloženú v transportnom obale.
- Nabíjačku pripojte ku správnejmu zdroju napätia. Údaje o napätí sú uvedené na plášti výrobku alebo na jeho obale.
- Nepoužívajte nabíjačku, ak je zjavne poškodená. V prípade poškodenia zariadenia ho sami neopravujte!
- V prípade nadmerného zahrievania prístroja ho okamžite odpojte od prívodu energie.

O systéme GPS

- Systém GPS je v prevádzke vlády Spojených štátov, ktorá je jediná zodpovedná za funkciu systému GPS. Akékoľvek zmeny v systéme GPS môžu ovplyvniť presnosť všetkých zariadení GPS.
- Satelitné signály GPS nemôžu prechádzať pevnými materiálmi (okrem skla). Ak sa nachádzate vo vnútri tunelov alebo budov, určovanie polohy pomocou GPS nebude k dispozícii. Príjem signálu môže byť ovplyvnený podmienkami ako sú nepriaznivé počasie alebo husté prekážky nad vami (napríklad stromy alebo vysoké budovy).
- Dáta zamerania polohy GPS sú len orientačné.

Údržba prístroja

- Dobrá údržba tohto prístroja zaisťuje bezproblémovú prevádzku a obmedzí nebezpečenstvo poškodenia.
- Uchovávajte prístroj preč od extrémnej vlhkosti a teploty, a nevystavujte prístroj dlhodobému priamemu slnečnému alebo ultrafialovému žiareniu.

- Zabráňte pádu prístroja a vyvarujte sa silným nárazom.
- Nevystavujte prístroj náhlym a prudkým zmenám teplôt. Mohlo by to spôsobiť kondenzovanie vlhkosti vo vnútri zariadenia, čo by mohlo prístroj poškodiť. V prípade, že dôjde ku kondenzácii vlhkosti, pred ďalším používaním nechajte prístroj úplne vyschnúť.
- Povrch displeja sa môže ľahko poškrabať. Nedotýkajte sa ho ostrými predmetmi.
- Zásadne nečistíte prístroj, keď je zapnutý. K čisteniu displeja a vonkajšieho povrchu prístroja používajte mäkkú handričku. Nečistíte displej papierovými utierkami.
- Zásadne sa nepokúšajte prístroj rozoberať, opravovať alebo akokoľvek upravovať. V prípade demontáže, úprav alebo akéhokoľvek pokusu o opravu dochádza k zániku záruky a môže dôjsť k poškodeniu prístroja či dokonca ku zraneniu alebo škodám na majetku.
- Neskladujte ani neprevádzajte horľavé kvapaliny, plyny alebo výbušné materiály spolu s prístrojom, jeho časťami alebo doplnkami.
- Aby sa zabránilo krádeži, nenechávajte prístroj a príslušenstvo na viditeľnom mieste vo vozidle bez dozoru.
- Prehriatie môže prístroj poškodiť.

Upozornenie na rýchlostné radary

Upozornenie:

- Z právnych dôvodov nie je funkcia detekcie radarových systémov v niektorých štátoch k dispozícii. Predajca, výrobca ani distribútor nenesie akúkoľvek zodpovednosť za akékoľvek škody vzniknuté v súvislosti s použitím kamery TrueCam a jej funkcií. Vždy jazdíte podľa platných právnych predpisov a zistíte si právne normy v príslušnom štáte, v ktorom chcete zariadenie používať a či je to v súlade s miestnou legislatívou.
- Je možné prijímať upozornenia na umiestnenie dopravných kamier, aby bolo možné prispôbiť rýchlosť v týchto oblastiach. Ak sa objaví radarový systém, ktorý je umiestnený v rozpoznateľnej polohe, budú vám odoslané hlasové upozornenia. Túto funkciu musíte mať aktivovanú v polohe ON pri vašom GPS module s funkciou hlásenia rýchlostných radarov.

Aktualizovanie dát o dopravných kamerách a hlasových pokynoch

- Spoločnosť elem6 s.r.o. nezaručuje dostupnosť údajov o všetkých typoch a umiestneniach dopravných kamier, ktoré môžu byť odstránené, premiestnené alebo môžu byť nainštalované nanovo. Predajca, výrobca ani distribútor nenesú žiadnu zodpovednosť za používanie tejto funkcie a zariadenia.
- Spoločnosť elem6 s.r.o. môže čas od času poskytovať aktualizáciu dát o dopravných kamerách. Dostupné aktualizácie a rôzne verzie hlasových pokynov sú k dispozícii ku stiahnutiu na webe www.truecam.eu. Aktualizáciu vykonajte podľa pokynov umiestnených na webe.

Ďalšie informácie

1)

Pre domácnosti: Uvedený symbol (preškrtnutý kôš) na výrobku alebo v priloženej dokumentácii znamená, že použité elektrické alebo elektronické výrobky nesmú byť likvidované spoločne s komunálnym odpadom. Za účelom správnej likvidácie výrobku ho odovzdajte na určených zberných miestach, kde budú prijaté zdarma. Správnu likvidáciu tohto produktu pomôžete zachovať cenné prírodné zdroje a napomáhate k prevencii potenciálnych negatívnych dopadov na životné prostredie a ľudské zdravie, čo by mohli byť dôsledky nesprávnej likvidácie odpadov. Ďalšie podrobnosti si vyžiadajte od miestneho úradu alebo najbližšieho zberného miesta. Pri nesprávnej likvidácii tohto druhu odpadu môžu byť v súlade s národnými predpismi udelené pokuty. Informácie pre používateľov o likvidácii elektrických a elektronických zariadení (firemné a podnikové použitie): Pre správnu likvidáciu elektrických a elektronických zariadení si vyžiadajte podrobné informácie pri Vašom predajcovi alebo dodávateľovi. Informácie pre používateľov o likvidácii elektrických a elektronických zariadení v ostatných krajinách mimo Európsku úniu: Vyššie uvedený symbol (preškrtnutý kôš) je platný len v krajinách Európskej únie. Pre správnu likvidáciu elektrických a elektronických zariadení si vyžiadajte podrobné informácie na Vašich úradoch alebo pri predajcovi zariadenia. Všetko vyjadruje symbol preškrtnutého kontajneru na výrobku, obalu alebo tlačenej materiáloch.



2)

Záručné opravy zariadenia uplatňujte pri svojom predajcovi. V prípade technických problémov a otázok, kontaktujte svojho predajcu, ktorý Vás bude informovať o ďalšom postupe. Dodržujte pravidlá pre prácu s elektrickými zariadeniami. Používateľ nie je oprávnený rozoberať zariadenie ani vymieňať žiadnu jeho súčasť. Pri otvorení alebo odstránení krytu hrozí riziko úrazu elektrickým prúdom. Pri nesprávnom zostavení zariadenia a jeho opätovnom zapojení sa rovnako vystavujete riziku úrazu elektrickým prúdom.

3)

Doporučujeme mať v zariadení nainštalovanú aktuálnu verziu firmware. Zaisťte tak optimálnu funkčnosť zariadenia. Aktuálnu verziu nájdete na: www.truecam.sk/firmware/

Prehlásenie o zhode:

Spoločnosť elem6 s.r.o. týmto prehlasuje, že všetky zariadenia TrueCam A7s sú v zhode so základnými požiadavkami a ďalšími príslušnými ustanoveniami smernice EU 1999/5/ES.

Produkty sú určené pre predaj bez obmedzenia v Nemecku, Českej republike, na Slovensku, v Poľsku, Maďarsku a v ďalších členských krajinách EÚ. Záručná lehota na produkty je 24 mesiacov od dátumu predaja, pokiaľ nie je stanovené inak. Záručná doba na batériu je 24 mesiacov, na jej kapacitu 6 mesiacov. Prehlásenie o zhode je možné stiahnuť z adresy www.truecam.eu.

Výrobca produktov TrueCam:

elem6 s.r.o.

Braškovská 308/15, 16100 Praha 6

<http://www.truecam.eu>

Značka TrueCam® je registrovanou ochrannou známkou a jej výrobky sú chránené priemyslovým vzorom. Všetky práva vyhradené.



 **TrueCam**

Full HD

**Vairavimo registratorius su
GPS lokalizatoriumi ir informacija
apie greičio matuoklius**

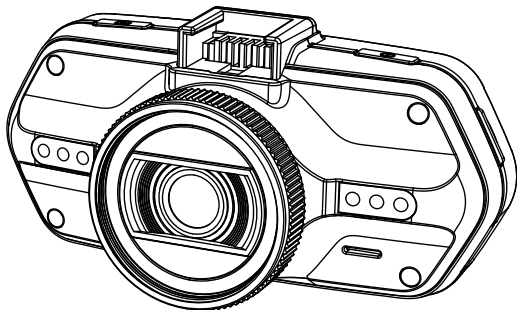

- *2304x1296@30FPS*
- *GPS lokalizatorius ir informacija apie greičio matuoklius*
- *Pašviesti mygtukai*
- *Galima nupirkti papildomus CPL ir UV filtrus*

TrueCam A7s

Vartojimo instrukcija

Produktas ir jo funkcijos.....	2
a) Produkto pristatymas.....	2
b) Mygtukų funkcijos.....	3
c) LED diodų būvio aprašymas.....	5
d) Pakuotės turinys.....	5
Pagrindiniai veiksmai.....	5
a) Atminties kortelės instaliavimas.....	5
b) GPS / greičio detektorio instaliacija.....	6
c) Poliarizacinio CPL filtro instaliacija (nėra rinkinyje).....	7
d) Pakrovimas.....	8
e) Judesio detekcija.....	8
f) G-jutiklio funkcijos.....	8
g) Įrašymo režimas.....	9
h) Fotografavimas.....	12
i) Atkūrimo režimas.....	12
j) Kitos funkcijos.....	12
Nustatymų meniu.....	13
a) Video režime.....	13
b) Atkūrimo režime.....	16
Sujungimas.....	17
a) Prijungimas prie TV.....	17
b) Prijungimas prie kompiuterio.....	17
DVR Player grotuvas.....	18
Techniniai duomenys.....	19

a) Produkto pristatymas

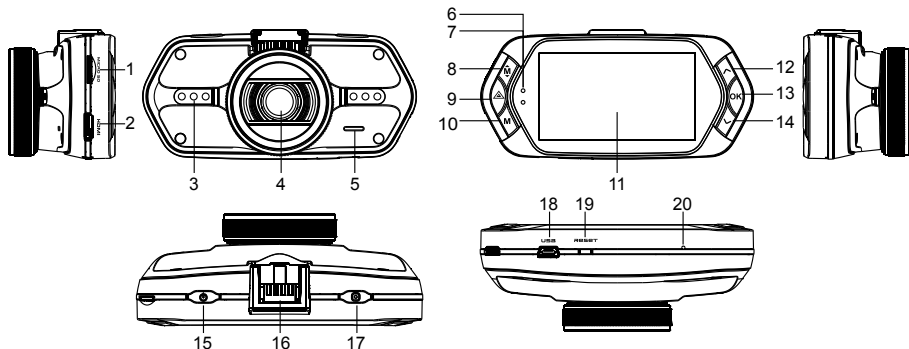

1. Atminties kortelės lizdas	2. HDMI jungtis	3. LED diodas
4. Objektivas	5. Garsiakalbis	6. Būvio lemputė (mėlyna)
7. Pakrovimo lemputė (raudona)	8. Meniu mygtukas M	9. Failo apsaugos mygtukas ▲
10. Režimo mygtukas M	11. LCD ekranas	12. Mygtukas „į viršų“
13. OK mygtukas	14. Mygtukas „žemyn“	15. Pagrindinis jungiklis
16. Sujungimas su tvirtinimu	17. Foto mygtukas	18. USB jungtis
19. Reset mygtukas	20. Mikrofonas	

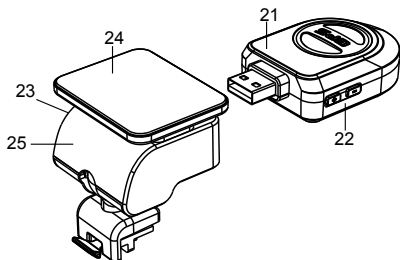

21. GPS / greičio detekcijos modulis
22. Greičio matuoklių detektorio garso išjungimas
23. Maitinimo jungtiss
24. Limpantis paviršius
25. Kameros laikiklis

b) Mygtukų funkcijos

Pagrindinis jungiklis

Norint įjungti / išjungti įrenginį paspaudus mygtuką palaikykite jį per 2-3 sekundes. Įrašymo arba laukimo režime paspauskite norint išjungti / įjungti LCD ekraną.

Foto mygtukas

Norint padaryti nuotrauką video režime paspausti foto mygtuką.

Reset mygtukas

Jei yra prietaiso gedimas, paspauskite šį avarinio išjungimo mygtuką.

Meniu mygtukas

Paspauskite laukimo ar įrašymo režimo metu. Pasirodys atitinkamo režimo meniu. Jei įrenginys įrašinėja, paspauskite šį mygtuką norint pakeisti rodymo režimą "A↓", "↓", "0↓".

Failo apsaugos mygtukas

Įrašinėjimo metu galite paspausti norint apsaugoti atliekamą įrašą rankiniu būdu, kad nebūtų jis pašalintas įrašymo kilpoje. Atkūrimo režime paspauskite norint uždaryti / atidaryti failą.

Kai aktyvus yra apsaugotas LCD ekrane pasirodys piktograma “

Režimo mygtukas

Įrenginys veikia dviejuose režimuose - įrašymas ir atkūrimas.

Mygtuko paspaudimas laukimo režime perjungia iš vieno režimo į kitą.

Jei kamera įrašinėja šis mygtukas bus neaktyvus.

Mygtukas „į viršų“

Įrašymo režime paspauskite norint išjungti / įjungti greitmatį.

Paspauskite nustatymų meniu norint pereiti į ankstesnę poziciją.

Atkūrimo režime paspauskite norint pasirinkti ankstesnį failą.

OK mygtukas

Įrašymo režime veikia kaip pradėti / užbaigti.

Atkūrimo režime veikia kaip atkurti / sustabdyti.

Nustatymų režime paspausti kad patvirtinti pasirinkimą.

Mygtukas „žemyn“

Įrašymo režime paspauskite norint išjungti / įjunti garsą.

Nustatymų režime norint pereiti į sekančią poziciją.

Atkūrimo režime paspauskite norint pasirinkti sekantį failą.

Garso perjungimas

Mygtukas skirtas tik greičio matuoklių detektoriumi.

Palaikykite mygtuką, norint įjungti / išjungti greičio matuoklių detektorio garsą.

c) LED diodų būvio aprašymas

Diodų šviesa	Būklė	Reikšmė
Būvio lemputė (mėlyna)	mirksi	Įrenginys įrašinėja
	šviečia	Įrenginys yra laukimo arba atkūrimo režime
	nešviečia	Įrenginys išjungtas
Pakrovimo lemputė (raudona)	šviečia	Baterijos pakrovėjas
	nešviečia	Pakrovimas užbaigtas

d) Pakuotės turinys

1. Kamera x1	2. Pakrovėjas x1	3. Kameros tvirtinimas x1	4. Lipnus tvirtinimas 3M x1	5. Siurbtukas x1
6. Kabelis HDMI x1	7. Kabelis USB x1	8. Vartojimo instrukcija x1	9. GPS / greičio matuoklių modulis x1	
10. CD	11. Filtras UV (pasirinktinai)	12. Filtras CPL (pasirinktinai)		

Pagrindiniai veiksmai

a) Atminties kortelės instaliavimas

Įdėkite Micro SD kortelę taip, kad jungtys kortelėje būtų nukreiptos į kameros ekrano pusę. Dedant ar išimant SD kortelę kamera turi būti išjungta.

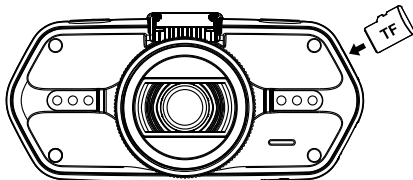

b) GPS / greičio detektorio instaliacija

Uždėkite GPS modulį / matuoklių detektorių prie kameros tvirtinimo (pagal paveiksluką):

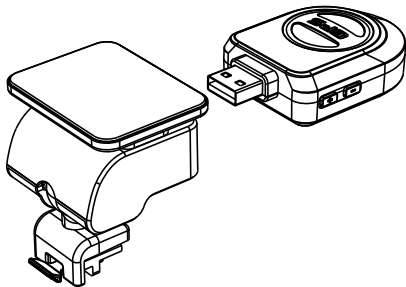

Pritvirtinkite įrenginį priekiniame stikle su lipniu tvirtinimu arba siurbtuku.

Kai įjungsite kamerą, išgirsite greičio matuoklių detekcijos garsą, o įrenginys pradės ieškoti GPS signalo.

Jei įrenginys negali susijungti su palydovu pasirodys GPS klaidos piktograma "🚫📶".

Po atitinkamo susijungimo su palydovu ekrane pasirodys sekanti GPS piktograma "📶".

Dėmesio: GPS modulis veikia teisingai tada, kai įdėtas laikiklyje DVR mount, kuris prijungtas prie automobilio žiebtuvėlio lizde su maitinimo kabeliu.

Keičiant balso instrukcijas GPS modulis turi būti prijungtas pagal šį aprašymą.

Greičio matuoklių ir balso instrukcijų bazę rasite tinklapyje: www.truecam.eu/firmware/

c) Poliarizacinio CPL filtro instaliacija (nėra rinkinyje)

CPL: poliarizaciniai filtrai gali sumažinti mašinos vidaus atspindį stikle.

Be CPL filtro

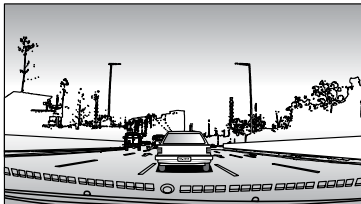

Su CPL filtru

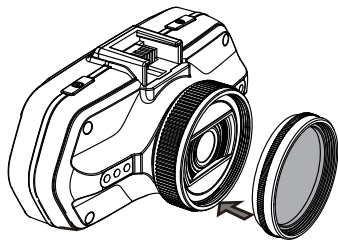
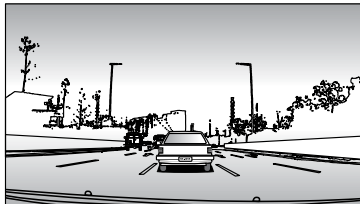

Įdėkite filtrą kameros sriegyje.

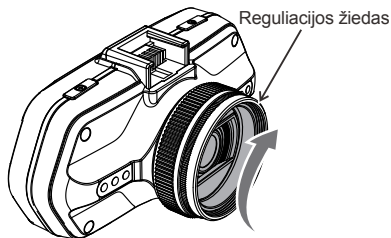

Po filtro instaliacijos ir kameros privirtinimo pasukite reguliacijos žiedą dėl poliarizacinio efekto nustatymo.

d) Pakrovimas

USB kabelio pagalba prijunkite kamerą per maitinimo lizdą į automobilio pakrovimo arba žiebtuvėlio lizdą. Įjunkite variklį. Kamera įsijungs automatiškai ir pradės įrašą.

Dėmesio: Įrenginyje yra dvi USB jungtys - vienas kamerai, kitas kameros tvirtinimui.

Prijungiant pakrovėją prie kameros turėsite energiją tik kameroje, pajungus prie tvirtinimo bus ji ir GPS / matuoklių detektoriuje. Jei ketinate taip pat naudoti GPS / radaro detektorius, prijunkite pakrovėją į mini USB jungtį kameros tvirtinime.

e) Judesio detekcija

1. Norint pereiti prie nustatymų, įrašymo režime paspauskite meniu mygtuką, o po to pasirinkite funkciją "Judesio detekcija".

2. Jei kamera užregistruos savo diapazone judančius objektus ekrane pasirodys mirksintis raudonas taškas "●" o įrenginys pradės įrašinėti.

Kai įrenginys jau neregistruos judesio savo diapazone įrašinėjimas automatiškai pasibaigs.

Registruojamo judesio jėga priklauso nuo judesio detekcijos jautrumo pasirinkimo. Dėmesio, pasirinkus didelį jautrumą gali greit užsipildyti atminties kortelė.

Dėmesio: Nerekomenduojama vienu metu įjungti judesio detekcijos ir įrašymo kilpoje funkcijas.

f) G-jutiklio funkcijos

Susidūrimo atveju gravitacinis jutiklis tiksliai užfiksuoja smūgio kryptį ir jėgą. Priklausomai nuo jutiklio jautrumo nustatymų įrenginys atpažins kada apsaugoti failą nuo pašalinimo. Dėmesio! Prie per didelio jautrumo G-jutiklio nustatymo failų apsaugojimas gali įsijungti netgi važiuojant nelygiu keliu. Dėl to gali greitai užsipildyti atminties kortelė.

Tris erdvinės G-jutiklio ašis galima pamatyti paveikslėlyje:

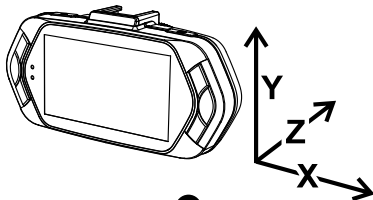

g) Įrašymo režimas

Laukimo režime ekranas atrodo taip:

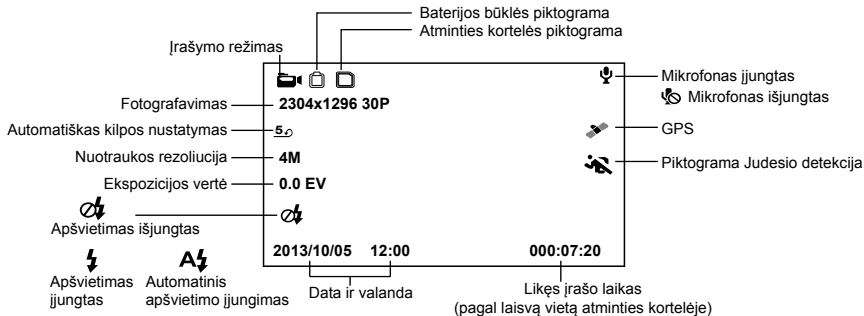

Įrašymo režime ekranas atrodo taip:

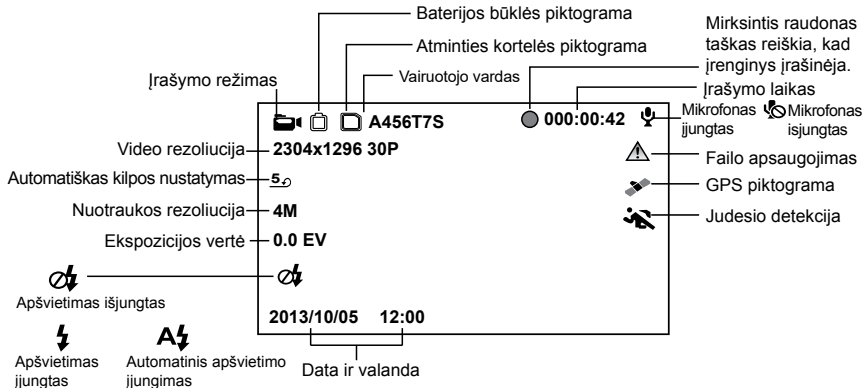

Kai įrašymo ar laukimo režime paspausite mygtuką „Aukštyn“ ekranas atrodys kaip paveikslėlyje žemiau ir pasirodys informacija apie aktualų greitį bei nuotolį iki greičio matuoklio.



Jie viršysite leistiną greitį pasirodys žemiau pateikta piktograma.

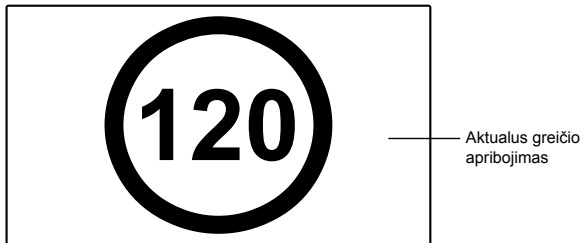

h) Fotografavimas

Įrašymo režime kiekvienu momentu galite paspausti foto mygtuką norint padaryti nuotrauką. Taikoma tai tik įrašymo režimams: 1920x1080@45fps / 1920x1080@30fps / 1280x720@60fps / 1280x720@30fps.

i) Atkūrimo režimas

Paspauskite režimo mygtuką, po to su Meniu mygtuku pasirinkite video įrašą ar nuotrauką atminties kortelėje. Naudokite krypties mygtuką norint kontroliuoti atkūrimą.

Šešių taškų vaizdas	
Mygtukas „į viršų“	Ankstesnis failas
Mygtukas „žemyn“	Sekantis failas
OK mygtukas	Patvirtinti
Meniu mygtukas 	Įėjimas į meniu
Failo apsaugos mygtukas 	Uždaryti / atidaryti failą
Režimo mygtukas M	Pakeisti režimą

Atkūrimas	
Mygtukas OK	Pradėti / užbaigti
Režimo mygtukas M	Grįžti į šešių taškų vaizdą

j) Kitos funkcijos

GPS rodymas - leidžia rodyti GPS padėtį betarpiškai įrašė. Padėtis rodoma koordinacių formoje.

Greičio rodymas - leidžia rodyti greitį betarpiškai įrašė. Funkcija gali būti naudinga vėlesnei kontrolei.

LED pašvietimas - galima nustatyti automatišką LED pašvietimą arba pastovų LED pašvietimą. LED pašvietimas dažniausiai naudojamas pvz. dokumentacijos avarijos metu tamsoje, kai galite naudoti fotoaparata kaip kamerą.

Įrašų apsaugojimas - naudojamas įrašų apsaugojimui nuo ištrynimo kitu įrašu. Įrašus galima apsaugoti ir įrašymo ir atkūrimo režime.

Nustatymų meniu

Įrenginys veikia dviejuose režimuose - įrašymas ir atkūrimas.

a) Įrašymo režime:

Video	Pozicija meniu	Aprašymas
Video rezoliucija	2560x1080@30fps / 2304x1296@30fps / 1920x1080@45fps / 1920x1080@30fps / HDR / 1920x1080@30fps / 1280x720@60fps / 1280x720@30fps	Nustatyti video rezoliuciją.
Kilpos nustatymai	Išj / 1 min / 3 min / 5 min / 10 min	Nustatyti kilpos laiką.
Nuotraukos dydis	4M / 9M / 13M	Nustatyti nuotraukos rezoliuciją.
Nuotraukos kokybė	Geriausia / Gera / Normali	Kuo geresnę kokybę pasirinksite, tuo įrašas bus tikslesnis, bet užims daugiau vietos atminties kortelėje.
Garso įrašymas	Išj / Įj	Įjungs arba išjungs garso įrašymą.
Judesio aptikimas	Išj / Žema / Vidutinė / Aukšta	Įjungti / išjungti judesio detektorių.
Vaizdo pasukimas 180°	Išj / Įj	Funkcijos įjungimas leidžia vertikalių meniu ir vaizdo pasukimą 180.

Dažnis	Auto / 50 HZ / 60 HZ	Video dažnio PAL(50Hz) NTSC (60Hz) dažnio nustatymas.
ISO	Auto / 100 / 200 / 400 / 800 / 1600 / 3200	Pritaikykite prie apšvietimo įrašymo metu. Pasirinkite AUTO norint leisti įrenginiui parinkti geriausius parametrus.
Baltumo balansas	Auto / Saulė / Debesys / Fluorescencija / Lemputė	Normaliose sąlygose pasirinkite AUTO. Jei kamera neregistruoja normalių spalvų pasitrenkite rankiniu būdu nustatymus pagal apšvietimo sąlygas.
Kontrastas	Standartiškas / Aukštas / Žemas	Kontrastinis nustatymas.
Aštrumas	Standartiškas / Aukštas / Žemas	Ryškumas reiškia kontūro apribojimus įrašymo metu. Didesnis ryškumas geriau pagaus detales ir naudinga prie veido atpažinimo.
Ekspozicija	-2.0 / -1.7 / -1.3 / -1.0 / -0.7 / -0.3 / 0 / 0.3 / 0.7 / 1.0 / 1.3 / 1.7 / 2.0	Pasirenkant vertę „+“ įrenginys automatiškai pašviesins vaizdą, pasirinkus „-“ pradės automatiškai tamsinti.
Video kokybė	Standartiška / Aukšta / Žema	Kuo geresnę kokybę pasirinksite, tuo įrašas bus tikslesnis, bet užims daugiau vietos atminties kortelėje.
Atidėtas įjungimas	Išj / 10s / 20s / 30s	Ši funkcija įjungta, kamera po išjungimo iš maitinimo šaltinio išsijungs po apibrėžto laiko.
Atidėtas išjungimas	Išj / 10s / 20s / 30s	Atidėto kameros išjungimo nustatymas.

Automatiškas išjungimas	Išj / 1 min / 3 min / 5 min	Šio nustatymo dėka po nustatyto laiko kameros ekranas gali išsijungti arba įsijungs ten GREITMAČIO funkciją.
Ekrano užsklanda	Išj / Tachometras: 1 min / 3 min / 5 min / Greitmatīs: 1 min / 3 min / 5 min	Jei funkcija aktyvi ir kamera yra laukimo režime, prie įrenginio aktyvumo trūkumo įrenginys išsijungs po nustatyto laiko.
Laiko nustatymas	Laiko juosta / Metai / Mėnuo / Diena / Valanda: Minutės	Datos ir valandos nustatymas.
Laiko rodymas	Išj / Data / Valanda	Laiko rodymo formos nustatymas.
Rodyti GPS	Išj / Įj	GPS rodymo įrašė nustatymas.
Rodyti Greitį	Išj / Įj	Greičio rodymas įrašė.
Vairuotojo parinkimas	Išj / Įj	Vairuotojo žymėjimo rodymo nustatymas.
Vairuotojo vardas	-----	Vairuotojo vardo nustatymas.
G-jutiklio jautrumas	Išj / 2G / 2.5G / 3G / 3.5G / 4G / 4.5G	G-jutiklio jautrumo nustatymas.
Mygtukų pašvietimas	Auto / Išj / Įj	Mygtukų pašvietimo nustatymas.
LED pašvietimas	Auto / Išj / Įj	Kameros pašvietimo nustatymas.
Mygtukų garsai	Išj / Įj	Kamerų tonų įjungimo / išjungimo nustatymas.
Kalba	Anglų / Vokiečių / Čekų / Lenkų / Vengrų / Rusų / Kinų / Serbų / Prancūzų / Lietuvių / Bulgarų	Kalbos nustatymas.

Pranešimų kalba	Anglų / Vokiečių / Lenkų / Lietuvių / Čekų 1 / Čekų 2 / Vengrų / Serbų	Pranešimų apie greičio matuoklių kalbos nustatymas.
Numatytieji nustatymai	Taip / Ne	Gamyklinių kameros nustatymų gražinimas.
Formatuoti	Taip / Ne	Pašalins visus duomenis iš atminties kortelės.
Programinės įrangos versija	TRCM_A7S_V##	Informaciją apie įrašyta programinę įrangą.

b) Atkūrimo režime:

Grįžti į ankstesnį lygį		
Failų apsaugojimas	Apsaugoti einamą failą / Apsaugoti visus failus / Nuimti apsaugojimą nuo einamo failo / Nuimti apsaugojimą nuo visų failų	Ši funkcija saugo failus nuo jų pašalinimo.
Automatiškas atkūrimas	Atkurti video / Atkurti viską / Atkurti dar kartą / Atkurti dar kartą viską	Parinkus šią funkciją įrašai (nuotraukos) bus rodomi vienas po kito.
Failų šalinimas	Atšaukti / Pašalinti šį failą / Pašalinti viską	Su šia funkcija galima patvirtinti failo pašalinimą, atšaukti pašalinimą arba pašalinti visus failus.
Formatuoti	Taip / Ne	Pašalins visus duomenis iš atminties kortelės.

Sujungimas

Kamerą galima prijungti prie kito įrenginio (televizorius arba kompiuterio monitorius) ir įjungti įrašą arba nustatymus.

a) Prijungimas prie TV

1. Įdėkite SD kortelę į kamerą.
2. Panaudokite HDMI kabelį norint sujungti TV arba monitorių su kamera.
3. Įjungti abu prietaisus.
4. Monitoriuje arba TV nustatykite kanalą HDMI vaizdui žiūrėti.
5. Paruošta.

Prijungus prie televizoriaus gali žiūrėti tiesioginį vaizdo įrašą.

b) Prijungimas prie kompiuterio

1. Įdėkite SD kortelę į kamerą
2. Panaudokite USB kabelį norint sujungti kompiuterį su kamera. Ekrane pasirodys informaciją apie rastą naują išorinį diską.
3. Atidarykite išorinio disko aplanką ir atidarykite norimą failą.

DVR Player grotuvas

Programą DVR Player rasite prijungtame CD diskelyje. DVR Player veikia tik su operacine sistema Windows (alternatyvi programa MAC sistemoje yra CD diske).

Grotuvas automatiškai išsaugos ir atminties kortelėje. Jei patikrinsite atminties kortelės turinį savo kompiuteryje, rasite joį DVR grotuvą. DVR Player rodomas sekančiu būdu:

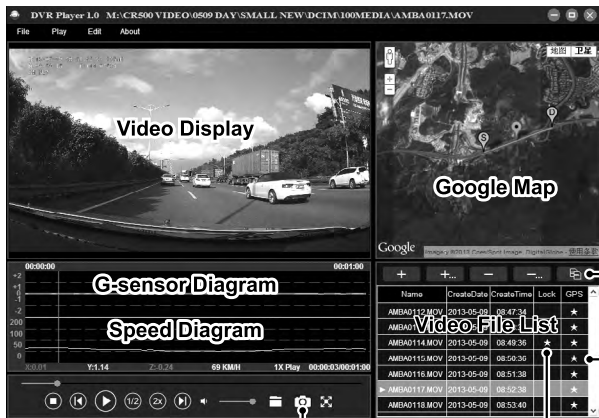

paspaudus šį mygtuką, galite kopijuoti vaizdo failą į bet kurį failą.

★ reiškia kad vaizdo įrašė yra GPS koordinatės.

reiškia, kad video
★ apsaugota

Atliktos nuotraukos bus įrašomos faile "DVRPlayer_Images".

Dėmesio: Prieš įjungiant atkūrimą įdėkite Apple QuickTime, Microsoft DirectX 9.0C Internet versijoje 7.0 arba naujesnėje.

Techniniai duomenys

Kamera	Jutiklis	1/3" 4.0 Mega CMOS Sensor, OV4689
	Įrašymo kampas	Matymo kampas 130° w 1080P
Vaizdas	Formatas ir kompresija	Formatas Mov, kompresija H.264
	Rezoliucija	2560x1080@30fps / 2304x1296@30fps / 1920x1080@45fps / 1920x1080@30fps / HDR 1920x1080@30fps / 1280x720@60fps / 1280x720@30fps
Plataus kampo vaizdas		Plataus kampo kadrai, aukštos kokybės naktiniai kadrai
Garsas		Integruotas mikrofonas su galimybe išjungti mygtuku arba per meniu nustatymus
Nuotraukų rezoliucija		4M (2688x1512) / 9M (4000x2250) / 13M (4800x2700)
LCD ekranas		2,7 colių LCD ekranas
GPS lokalizatorius		GPS lokalizatorius maršruto, lokalizacijos, greičio ir laiko užrašymui. Galima atkurti maršrutą ir poziciją su Google Maps.
Greičio matuoklio detektorius		Dirba su greičio matuoklių duomenų baze. Jei netoliese yra greičio matuoklis, įrenginys praneš apie tai garsu bei ekrane pasirodys piktograma.
G-jutiklis		Po stipraus smūgio įrenginys automatiškai apsaugos paskutinį failą nuo pašalinimo.

Filtrai (pasirinktinai)	CPL: Apvalus poliarizacinis filtras, sumažins mašinos vidaus atspindį priekiniame stikle. UV filtras: Naudojamas siekiant apsaugoti objektyvą ir filtruoti pernelyg ryškias šviesą.	
Kitos funkcijos	Mygtukų pašvietimas naktį.	
	Nenutraukiamas įrašinėjimas kilpoje. Automatiškais perrašomas pirmas failas, kai atmintis užsipildys. Įrašymas nebus nutrauktas.	
	Failų apsaugojimo funkcija: kai failas apsaugotas nebus jis pakeičiamas naujais failais įrašymo kilpoje režime.	
	Automatiškai pradeda įrašinėti po variklio įjungimo.	
SD kortelės jungtis	Suderinama su 32GM Micro SD kortele, rekomenduojama naudoti korteles iki 10 klasės kokybės.	
Kalba	Anglų / Vokiečių / Čekų / Lenkų / Vengrų / Rusų / Kinų / Serbų / Prancūzų / Lietuvių / Bulgarių	
Jungtys	USB	USB 2.0
	AV	HDMI
Baterijos	integruota 400 mAh baterija	
Pakrovėjas	12-24V pakrovėjas	
Darbo temperatūra	-5°C ~ 40°C	
Spalva	juoda	
Matmenys	103 x 51 x 40 mm	

Saugumo priemonės ir pastabos

- Dėl Jūsų pačių saugumo negalima keisti kameros nustatymų vairuojant.
- Kameros naudojimui automobilyje reikia turėti tvirtinimą prie stiklo. Kamera tvirtinkite tokioje vietoje, kad netrukdytų vairuotojui ir nekludytų oro pagalvių atidarymo atveju.
- Joks daiktas negali blokuoti kameros objektyvo, bei arti jo būti medžiagos atspindinčios šviesą. Objektyvas turi būti švarus.
- Patamsintas priekinis automobilio stiklas gali įtakoti įrašo kokybę.
- Norint naudoti įrenginį pagrindinėse funkcijose rekomenduojama nejungti judesio detekcijos. Gali tai greitai užpildyti atminties kortelę.
- Kamera skirta naudoti tik prijungus ją prie maitinimo šaltinio.

Saugumo priemonės susijusios su saugumu

- Įrenginį reikia krauti prižiūrint.
- Naudokite pakrovėją esantį rinkinyje su kamera. Kito pakrovėjo panaudojimas gali sutrikdyti veikimą ir sukelti pavojų.
- Nenaudokite pakrovėjo labai drėgnose vietose. Nelieskite pakrovėjo šlapiomis rankomis arba kai stovite vandenyje.
- Jei naudojate pakrovėją įrenginio ar baterijos pakrovimui, užtikrinkite atitinkamą jo aplinkos vadinimą. Neuždenkite pakrovėjo popieriumi ar kitais daiktas, kad neriboti jo aušinimo Nenaudokite pakrovėjo kai jis yra krepšyje.
- Junkite pakrovėją tik į atitinkamą maitinimo šaltinį. Reikalavimai susiję su įtampa yra ant produkto korpuso ir/arba pakuotės.
- Nenaudokite pakrovėjo su pažeistu kabeliu. Pažeidimo atveju nbandykite taisyti savarankiškai!
- Jei prietaisas per labai įšils nedelsiant atjunkite jį iš elektros.

Apie GPS

- GPS sistema valdoma Jungtinių Valstijų valdžios, kuri vienintelė atsako už jos veikimą. Bent kokie pakitimai GPS sistemoje gali įtakoti GPS įrenginių veikimą.
- GPS palydovinis signalas gali praeiti pro kietas medžiagas (išskyrus stiklą). GPS signalo nėra tuneliuose ir pastatuose. Signalo priėmimą gali įtakoti blogas oras arba tankūs barjerai virš galvos (pvz. šakos ir medžiai ar aukšti pastatai).
- GPS padėties duomenys naudojami tik kaip atskaitos.

Įrangos priežiūra

- Įrangos priežiūra užtikrins gerą veikimą ir sumažins sugedimo riziką.
- Saugokite prietaisą nuo drėgmės ir ekstremalių temperatūrų bei venkite ilgo saulės ir UV šviesos veikimo.
- Saugokite prietaisą nuo pažeidimų ar stiprių dūžių.
- Saugokite nuo didelių temperatūros pakitimų. Gali tai sukelti drėgmės kaupimąsi prietaiso viduje, kas privės prie pažeidimo. Jei drėgmė atsiras palaukite kol prietaisas visiškai išdžius.

- Ekraną paviršių galima lengvai subraižyti. Saugokite ekraną paviršių nuo aštrių daiktų.
- Niekada nevalykite prietaiso kai prietaisas veikia. Valykite ekraną ir vidines prietaiso dalis su minkštu, neturintiu pūkelių skudurėliu. Ekraną valymui nenaudokite popierinių rankšluosčių.
- Nebandykite ardyti, remontuoti ar modifikuoti įrenginio. Prietaiso ardymas, remontas ar modifikacija gali sugadinti prietaisą ir anuliuos garantiją, gali netgi sužaloti kūną.
- Prietaiso laikymo vietoje nelaikykite degių skysčių, dujų ar sprogstamų medžiagų.
- Saugant nuo vagystės nepalikite prietaiso ir aksesuarų matomoje vietoje automobilyje.
- Peršilimas gali pažeisti prietaisą.

Įspėjimai apie greičio matuoklius

Įspėjimas:

- Dėl teisiųjų priežasčių greičio matuoklio funkcija nėra prieinama visose valstybėse. Pardavėjas, gamintojas ir platintojas neatsako už žalą susijusią su kameros panaudojimu. Visada stenkitės vairuoti pagal duotoje valstybėje galiojančius teisės aktus ir pažinti teisinius nuostatus. Patikrinkite ar įrenginio naudojimas atitinka taikomai ten teisėkūrai.
- Vartotojas gali gauti įspėjimus apie greičio matuoklius, kurie leidžia tikrinti vairavimo greitį tose vietose. Pasirodžius greičio matuokliui tikrinamai kryptiškai įsijungs signalas. Ekraną bus rodoma vaizdinė signalizacija; bus aktyvuota garsinė signalizacija. Ši funkcija turi būti įjungta ON mygtuku GPS turinčiame funkciją su informacija apie greičio matuoklius.

Greičio matuoklių ir balso navigacijos duomenų aktualizacija

- elementas negarantuoja, kad bus prieinami duomenys apie visus greičio matuoklius ir jų lokalizacijas, nes gali jie būti pašalinami, pernešami arba gali būti instaliuojami nauji greičio matuokliai, bus aktualūs. Pardavėjas, gamintojas ir platintojas neatsako už šios funkcijos bei įrenginio naudojimą.
- Įmonė elementas s.r.o. gali kartais suteikti vairavimo registratorių duomenų atnaujinimus. Prieinami atnaujinimai bei įvairios balsinės instrukcijos gali būti parsisiunčiamos iš: www.truecam.eu. Atnaujinimą reikia atlikti pagal tinklapyje esančią instrukciją.

Kita informacija

1)
Perbraukto konteinerio simbolis esantis ant produkto arba protėtoje dokumentacijoje reiškia, kad pabaigus naudojimą negalima išmesti elektrinio arba elektroninio įrenginio kartu su kasdienėmis atliekomis. Produktą reikia pristatyti į atitinkamą elektrinių ir elektroninių įrenginių skirtų perdirbimui surinkimo tašką tinkamam jų perdirbimui. Produktų surinkimo vietoje jie priimami nemokamai. Informacija vartotojams apie elektrinės ir elektroninės įrangos perdirbimą (įmonių atveju): Detalią informaciją apie atitinkamą elektrinės ir elektroninės įrangos perdirbimą galite gauti pas pardavėją ar tiekėją. Informacija vartotojams iš valstybių nesančių Europos Sąjungoje apie elektrinės ir elektroninės įrangos perdirbimą: Šis simbolis (perbrauktas konteineris) galioja tik Europos Sąjungoje. Detalią informaciją apie atitinkamą elektrinės ir elektroninės įrangos perdirbimą galite gauti valstybinėse įstaigose arba pas pardavėją. Viskas apibrėžta su perbraukto konteinerio simbolio pagalba produkto pakuotėje arba prijungtoje dokumentacijoje.



2)
Garantines pretenzijas prašau teikti pirkimo vietoje. Techninių problemų ar klausimų atveju susisiekite su pardavėju, kuris informuos apie tolimesnius veiksmus. Reikia laikytis nuorodų dėl darbo su elektriniais įrenginiais, o maitinimo kabelį jungti tik į atitinkamus elektros lizdus. Vartotojas nėra įliotas demontuoti įrenginio nei keisti jokių jo dalių. Apsauginių dangčių atidarymas arba pašalinimas gresia elektros smūgiu. Neatitinkamas įrenginio montavimas ir jo prijungimas gali taip pat sukelti elektros smūgį.

3)
Rekomenduojame, kad įrenginyje būtų įdiegta naujausia programinės įrangos versija. Tokiu būdu užtikrinsite optimalų funkcionalumą. Aktualią versiją rasite tinklapyje: **www.truecam.eu/firmware/**

Atitikties deklaracija:

Bendrovė elem6 s.r.o. pareiškia, kad visi TrueCam A7s įrenginiai atitinka pagrindiniams Europos Parlamento Direktyvos 1999/5/ES ir kitiems teisės reikalavimams.

Produktai skirti parduoti Vokietijoje, Čekijoje, Slovakijoje, Lenkijoje, Vengrijoje ir kitos ES valstybėse. Garantijos laikotarpis tai 24 mėnesiai, jei nenuspręsta kitaip. Garantijos laikotarpis baterijai tai 24 mėnesiai, o jos našumo garantijos laikotarpis tai 6 mėnesiai. Atitikties deklaracija galima atsisiųsti iš tinklapio www.truecam.eu.

TrueCam prekių gamitnojas:

elem6 s.r.o.

Braškovská 308/15, 16100 Praha 6

<http://www.truecam.eu>

TrueCam® prekinis ženklas yra registruotas prekinis ženklas ir jo produktai yra apsaugoti pramoninio dizaino. Visos teisės saugomos.



 TrueCam

Full HD | **DVR за кола с GPS приемник
и детектор за радари**

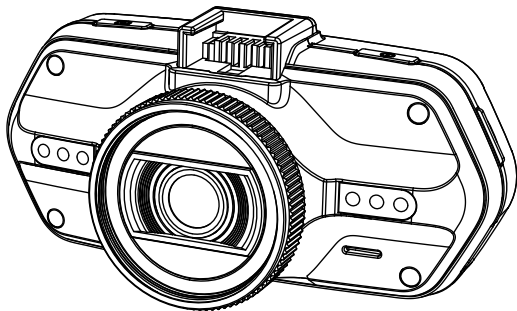

- *2304x1296@30FPS*
- *GPS приемник и детектор за радари*
- *Осветена клавиатура*
- *Налични CPL и UV обективи*

TrueCam A7s

Упътване

Изображение и функции.....	2
a) Запознаване с устройството.....	2
b) Функции на бутоните.....	3
c) Статус на LED свтлините.....	5
d) Принадлежности.....	5
Основни функции.....	5
a) Инсталация на TF картата.....	5
b) Инсталация на GPS / радарен детектор.....	6
c) Монтаж на CPL (по избор).....	7
d) Захранване.....	8
e) датчик за движение.....	8
f) Функция на G-сензор.....	8
g) Видео режим.....	9
h) Фото режим.....	12
i) Възпроизвеждане.....	12
j) Други функции.....	12
Настройка на менюто.....	13
a) Видео режим.....	13
b) Възпроизвеждане.....	16
Свързване.....	17
a) Свързване с телевизор / монитор.....	17
b) Свързване с компютър.....	17
DVR плейър.....	18
Спецификация на продукта.....	19

Изображение и функции

а) Запознаване с устройството

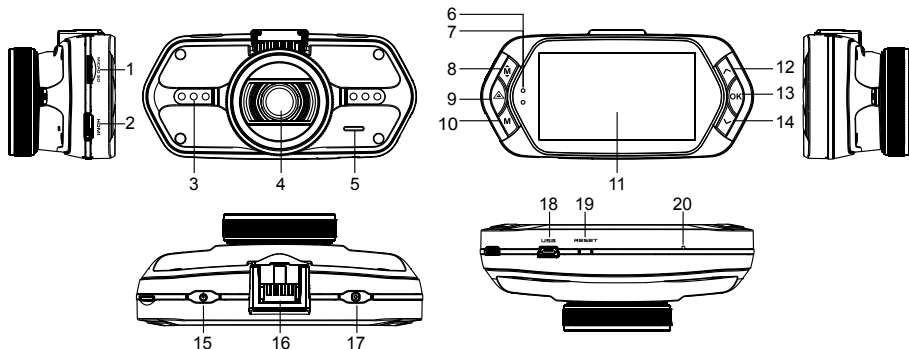

1. Слот за TF карта	2. HDMI порт	3. LED светлини
4. Обектив	5. Говорител	6. Лампичка за статуса (синя)
7. Лампичка за заряд (червена)	8. Бутон за Меню	9. Бутон за защита на файла
10. Бутон Mode M	11. LCD дисплей	12. Бутон Горѐ
13. Бутон ОК	14. Бутон Долу	15. Бутон за включване
16. Държач	17. Бутон за снимане	18. USB порт
19. Бутон за нулиране	20. Микрофон	

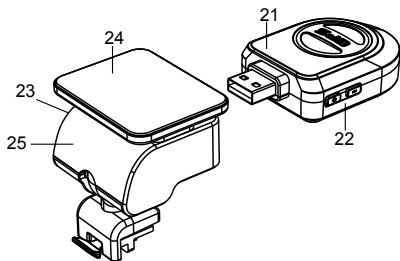

21. GPS модул / модул за радарен детектор
22. Гласов превключвател за детектора
23. Захранване
24. Залепваща стойка
25. Стойка за камера

б) Функции на бутоните

Бутон за включване

Натиснете бутона за 2~3 секунди за да включите / изключите устройството.

В режим на готовност или на записване, натиснете за да включите / изключите LCD дисплея.

Бутон за снимане

Във видео режим натиснете за да направите снимка, по всяко време.

Бутон за нулиране

Ако устройството забие, натиснете този бутон за да го нулирате.

Меню

В режим на готовност или възпроизвеждане натиснете този бутон, за да се появи текущия режим.

По време на записване, натиснете бутона за да се смени статуса на светкавицата "A", "I", "O".

Бутон за защита на файла

По време на видео режима, когато устройството записва, натиснете този бутон да зададете записването да е защитено ръчно, както и да е предпазено от презаписване на повтарящ се запис.

В режим на възпроизвеждане натиснете бутона за да заключите или отключите видеото

Когато е включена защитата на файла, иконката "  " ще се появи на LCD дисплея.

Бутон Mode

Устройството има само два режима, на записване и възпроизвеждане.

Когато този бутон е натиснат в режим на готовност, устройството ще превключи между тези два режима.

Когато видеорекордера записва, бутона е нефункционален.

Бутон нагоре

По време на записване или режим на готовност, натиснете за включите / изключите скоростомера.

В настройките на менюто, натискайте бутона за движение на горе.

При режим на възпроизвеждане, натиснете за да изберете предишния файл.

При възпроизвеждане на видео, натиснете бутона за да превъртите назад.

ОК бутон

Във видео режим натиснете бутона за да започне / спре да снима.

В режим на възпроизвеждане, натиснете за да пуснете / спрете видео.

В менюто натиснете за потвърждение на настройките.

Бутон надолу

Във видео режим, натиснете този бутон за да започнете / спрете гласов запис.

В настройките на менюто, натискайте бутона за движение на долу.

При режим на възпроизвеждане, натиснете за да изберете следващия файл.

При възпроизвеждане на видео, натиснете бутона за да превъртите напред.

Аудио превключвател

Този бутон е само за радарния детектор.

Натиснете този бутон за включване / изключване на звука на радарния детектор.

с) Статус на LED светлините

LED светлина	Статус	Описание
Лампичка за статуса (син)	Мига	Устройството записва
	Вкл.	Режим на готовност или на възпроизвеждане
	Изкл.	Устройството е изключено
Лампичка за заряд (червен)	Вкл.	Батерията се зарежда
	Изкл.	Зареждането е приключило

d) Принадлежности

1. DVR за кола x1	2. Зарядно за кола x1	3. Стойка за камера x1	4. Стикер x1	5. Вакуумен държач x1
6. HDMI кабел x1	7. USB кабел x1	8. Упътване x1	9. GPS / радарен детектор x1	
10. CD	11. UV филтър (2та филтъра са по избор)		12. CPL филтър (2та филтъра са по избор)	

Основни функции

а) Инсталация на TF карта

Поставете микро SD картата в слота, така че контактите да са обърнати към дисплея на камерата. При поставяне или изваждане на SD картата дръжте камерата изключена.

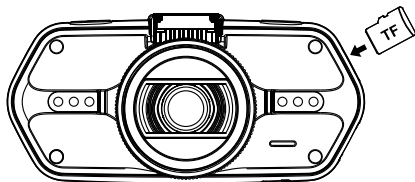

б) Инсталация на GPS / Радарен детектор

Поставете GPS модула / Радарния детектор в стойката за камера, както е показано на картинката долу:

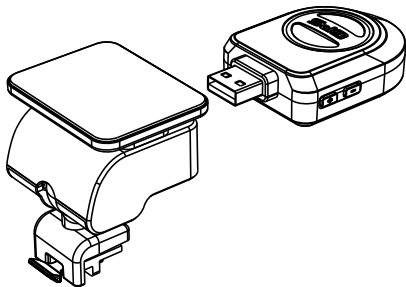

Монтирайте устройството на предното стъкло със стикера или вакуумния държач.

Когато се задейства устройството, високоговорителят на радарния детектор ще предостави гласови инструкции и устройството ще започне да получава GPS сигнал автоматично.

Когато няма наличен GPS сигнал, GPS иконка "  " ще се появи на LCD дисплея.

При свързване с GPS сателит, GPS иконка "  " ще се появи на LCD дисплея.

Забележка: GPS модул работи правилно само когато е включен в DVR адаптера, който е свързан с мощност в запалката на колата.

Когато искате да промените настройката на глас, GPS модула трябва да бъде свързан към захранването в колата според бележките по-горе.

Обновяване на базата данни от радари и гласови сигнали, може да се намери на адрес:

www.truecam.eu/firmware/

с) Монтаж на CPL (по избор)

CPL: Кръгово поляризиращ филтър, който може да намали вътрешното отражение на предното стъкло.

Без CPL

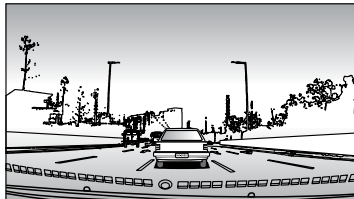

Със CPL

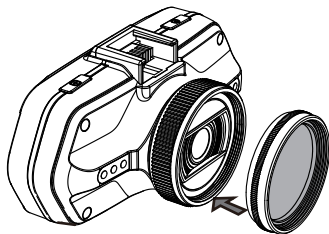
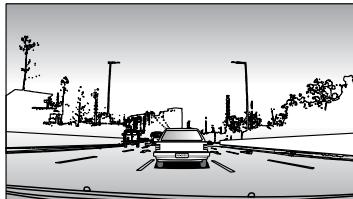

Монтирайте CPL филтъра като го завъртите на обектива на камерата.

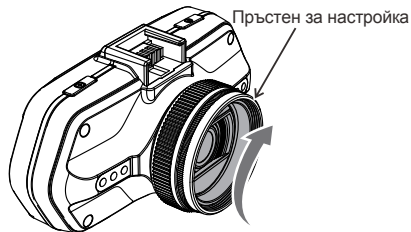

След монтиране на CPL филтъра на обектива, завъртете пръстена за настройка на филтъра за да получите поляризиращ ефект.

d) Захранване

Свържете USB порта и запалката със зарядното на колата, след като стартирате двигателя, устройството ще се включи автоматично и ще започне да записва.

Бележка: Има два мини USB порта, един на устройството и другия на стойката за камерата. Когато USB кабела за зареждане е свързан с камерата, само камерата ще е захранена.

Когато USB кабела за зареждане е свързан със стойката, тогава камерата и GPS / Радарния детектор ще бъдат захранени. Така, че ако искате да работите с GPS-а / Радарния детектор, зарядното на колата трябва да е свързано с мини USB порта на стойката.

e) датчик за движение

1. За режим на запис, натиснете бутона Меню, за да въведете настройките, след това изберете датчик за движение.
2. Ако камерата регистрира движещи се обекти в обхвата ѝ, на дисплея ще се появи мигаща червена точка "●" и устройството ще започне записването.

След като няма никакви открити движещи се обекти, устройството автоматично спира записа.

Интензивността на движението зависи от избраната чувствителност на датчика за движение. Потребителите трябва да знаят, че избирането на висока чувствителност може скоро да доведе до запълване на картата с памет.

Забележка: Не се препоръчва да се използват едновременно датчика за движение и запис на камерата.

f) Функция на G-сензор

В случай на инцидент, сензора за гравитация (G-сензор) може да събере направления и други важни данни от сблъсъка. Според стойността, определена за чувствителността на G-сензора, камерата ще определи дали да се пусне в режим на защита или не. Ако режимът на защита не е включен, текущото видео може да бъде презаписано от повтарящ се запис. Внимавайте при настройването на G-сензорана висока чувствителност, тъй като това може да доведе до заключване на файл дори и при шофиране по черен път. Така картата с памет може да се запълни бързо.

Направленията на G-сензора са показани на картинката долу:

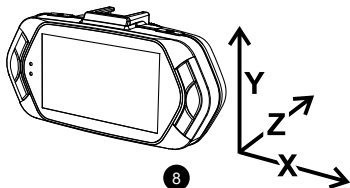

g) Видео режим

В режим на готовност, LCD дисплея ще показва следното:

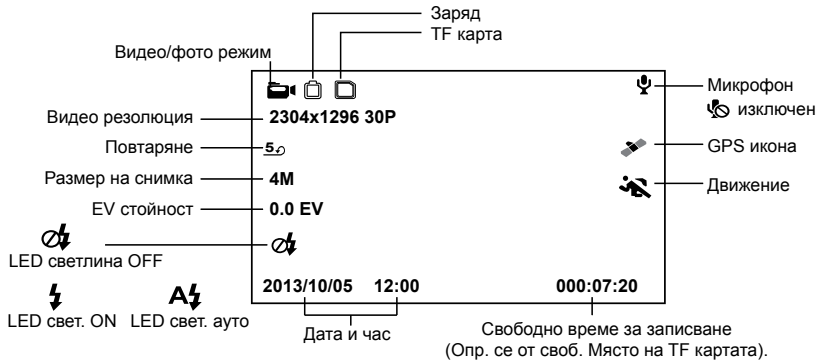

В режим на записване, LCD дисплея ще показва следното:

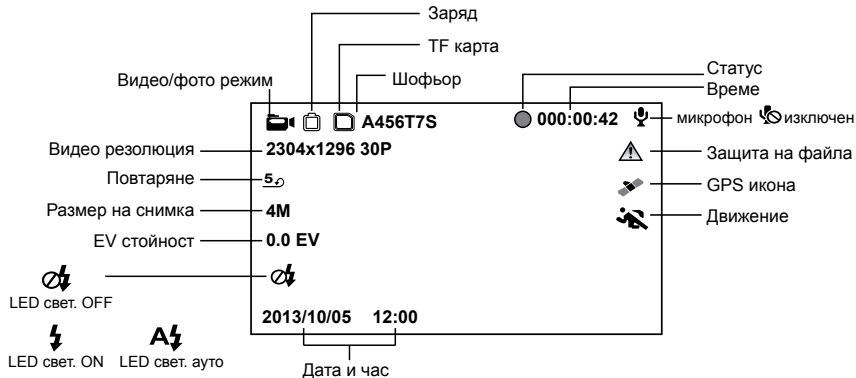

В режим на записване или на готовност, при натискане на бутон Нагоре екрана ще се смени както на картинката долу и ще бъде показана информация за скоростта, компас и разстояние до следващия радар.



Ако скоростта надвишава настоящото ограничение, ще се появи следната картинка.

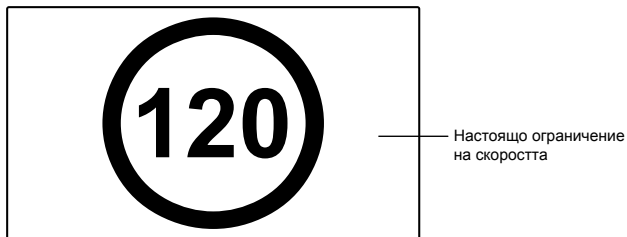

h) Фото режим

Натиснете бутона за снимане в режим на записване. Важи само в следните видео режими 1920x1080@45fps / 1920x1080@30fps / 1280x720@60fps / 1280x720@30fps.

i) Възпроизвеждане

Натиснете бутона за режим (mode) за възпроизвеждане, след което натиснете бутона Меню за преглед на видео / фото файл на вградената памет или на картата с памет. Използвайте бутона за направление за контролиране на опциите за възпроизвеждане.

Преглед	
Бутон Нагоре	Предишен файл
Бутон Надолу	Следващ файл
ОК бутон	Потвърждение
Бутон Меню M	Влизане в меню
Бутон за защита ▲	Заклучване / Отключване на видео / фото файл
Бутон режим M	Смяна на режима

Възпроизвеждане	
ОК бутон	Възпроизвеждане / Пауза
Бутон режим M	Връщане към преглед

j) Други функции

GPS координати – позволява да се показва GPS позицията във видеото. Локацията е показана под формата на координати.

Настояща скорост – показва настоящата скорост във видеото, може да се използва за справка в бъдеще.

LED осветление – може да се нагласи на автоматично или непрекъснато. LED осветлението се използва предимно за наблюдения на инциденти в тъмното, където устройството може да се използва като камера.

Видео заключване – Може да се използва за заключване на видеото от последващо презаписване от друго видео. Може да заключите видео или в режим на записване или на възпроизвеждане.

Настройки на менюто

Устройството има два режима, на записване или на възпроизвеждане.

а) Във видео режим:

Настройка	Елемент на менюто	Коментари
Видео резолюция	2560x1080@30fps / 2304x1296@30fps / 1920x1080@45fps / 1920x1080@30fps / HDR / 1920x1080@30fps / 1280x720@60fps / 1280x720@30fps	Настрой видео резолюция.
настройка на контур	Изкл. / 1 мин / 3 мин / 5 мин / 10 мин	Настрой дължина на контур.
Размер на снимка	4M / 9M / 13M	Настрой резолюция на снимка.
Качество на снимка	Най-добро / добро / нормално	Избирайки по-високо качество повечето детайли ще бъдат уловени, но размерът на файла също ще се уголеми.
Аудио запис	Изкл. / Вкл.	Настройте запис на аудио.
Датчик за движение	Изкл. / Ниско / Средно / Високо	Функция на разпознаване на движение.

Сензор флип	Изкл. / Вкл.	Завъртане изображението на 180 градуса.
Трептене	Авт. / 50 HZ / 60 HZ	Честота NTSC(60Hz) PAL(50Hz).
ISO	Авт. / 100 / 200 / 400 / 800 / 1600 / 3200	Яркост по време на запис, избирайки автоматичен режим, чувствителността ще бъде оптимална.
Баланс на бяло	Авт. / Слънчево / Облачно / Волфрам / Флуоресцентен	Препоръчваме настройване на автоматичен режим. Баланс бяло е предназначен за светлина.
Контраст	Стандарен / Висок / Нисък	Настройте контраст.
Острота	Стандарен / Висок / Нисък	Тази функция е посочва степента на острота на контура по време на запис. Изберете най-висока острота за по-добро улавяне на детайли.
EV	-2.0 / -1.7 / -1.3 / -1.0 / -0.7 / -0.3 / 0 / 0.3 / 0.7 / 1.0 / 1.3 / 1.7 / 2.0	„+“ увеличава яркостта, „-“ намалява яркостта и затъмнява записа.
Видео качество	Най-добро / добро / нормално	Избирайки по-високо качество, повечето детайли ще бъдат уловени, но ще се увеличи и размера на файла.
Забавено включване	Изкл. / 10 сек. / 20 сек. / 30 сек.	Забавяне при включване.
Забавено изключване	Изкл. / 10 сек. / 20 сек. / 30 сек.	Забавяне при изключване.

Авт. изключване	Изкл. / 1 мин. / 3 мин. / 5 мин.	Чрез настройване на времето, камерата ще се изключи автоматично чрез режим на готовност ,след зададен период от време, ако не разпознае движение.
LCD скрийн сървър	Изкл. / скоростомер: 1 мин. / 3 мин. / 5 мин. / Дисплей изкл.: 1 мин. / 3 мин. / 5 мин.	Вместо възпроизвеждане записните кадри, екранът на камерата може да се изключи след определен интервал от време, или да се активира скорометъра.
Време за настройки	Времева зона / година / месец / ден / час: минути	Настройте дата и час.
Време на дисплея	Изкл. / дата / час / дата / час	Настройване времето във видеото.
GPS печат	Изкл. / Вкл.	Настрой GPS знак във видеото.
Печат на динамика	Изкл. / Вкл.	Показване скоростта във видеото.
Печат име на шофьор	Изкл. / Вкл.	Настройване показване името на шофьора.
Име на шофьора	-----	Настройки име на шофьора.
G-сензор чувствителен	Изкл. / 2G / 2.5G / 3G / 3.5G / 4G / 4.5G	Настройване чувствителност на G-сензор.
Светлина на бутоните	Авт. / отворен / затворен	Настройки светлина на бутоните.
Светодиодно осветление	Авт. / отворен / затворен	Настройване функции на LED осветелението.
звук сигнал	Изкл. / Вкл.	Настройки на звук включване и изключване.

Език	Английски / Немски / Чешки / Полски / Унгарски / Руски / Китайски / Сръбски / Френски / Литовски / Български	Настройки език.
Гласова настройка E_DOG	Английски / Немски / Полски / Литовски / Чешки 1 / Чешки 2 / Унгарски / Сръбски	Гласови настройки на камера.
Подразбиращи се настройки	Не / Да	Връщане към настройки по подразбиране.
Формат	Не / Да	Форматиране на дата на картата памет.
софтуерна версия	TRCM_A7S_V##	Показване на инсталираната FW версия.

б) В режим на възпроизвеждане:

обратно към предно ниво		
Защита на файла	Защита на текущия файл / Защита на всички файлове / Без защита на файл / Без защита всички файлове	Можете да заключите файла и да го защитите от последващи действия.
Автоматично изпълнение	Първо видео изпълнение / Всички видео изпълнения / Повторно изпълнение видео / Повторно изпълнение всички	Ако това свойство е настроено, записаните снимки и видео ще се пускат автоматично едно по едно.
Изтрий файл	Отказ / Изтрий този файл / Изтрий всички файлове	С тази функция може да потвърдите изтриването на файла или да отмените изтриването на файлове.
Формат	Не / Да	Форматиране на дата на картата памет.

Свързване

Камерата може да се нагласи да изпраща видеото към друго устройство (телевизор или монитор) и за започне да възпроизвежда или да се нагласят настройките.

а) Свързване с телевизор или монитор

1. Поставете SD картата в камерата.
2. Свържете HDMI кабела с телевизор и Вашата камера.
3. Включете и двете устройства.
4. Настройте входящия канал на HDMI на телевизор или монитор.
5. Инсталирането е завършено

Свържете камерата с телевизор за да гледате на живо.

б) Свързване с компютър

1. Поставете SD картата в камерата.
2. Използвайте USB кабел за свързване на PC с камерата. Ще се появи нотификация за "Намерено ново устройство" на екрана.
3. За изпълнение на файловете отворете папката на сменяемия диск.

DVR плейър

Софтуера за DVR плейъра може да бъде намерен на добавеното CD. DVR плейъре е само за Windows (алтернативна програма за MAC има на диска).

Плейъра запаметява автоматично на картата памет. Потърсете картата на компютъра под DVR плейър. DVR плейъра ще е изобразен така:

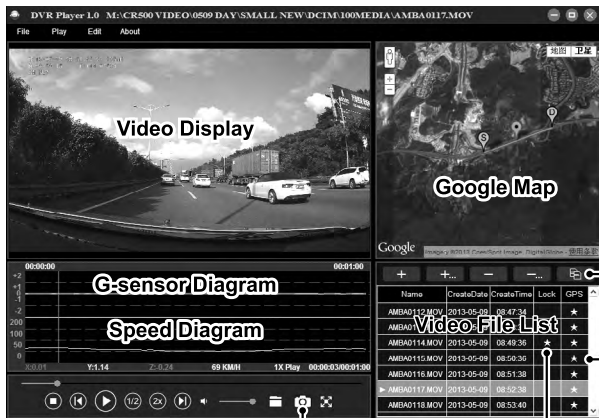

Този бутон копира файловете
Във всяка папка.

Този бутон индикира, че
★ файла съдържа GPS
координати.

Този бутон индикира, че
★ файла е заключен.

Снимките се съхраняват в папка "DVRPlayer_Images".

Бележка: преди използване на плейъра, моля инсталирайте Apple QuickTime, Microsoft DirectX 9.0C и Internet Explorer 7.0 или по-нов.

Спецификация на продукта

Камера	Резолюция	1/3" 4.0 mega CMOS sensor, OV4689, добро нощно заснемане
	Обектив	F/NO=2.0, 130° хоризонтален ъгъл в 1080P
Видео	Стандартно	Mov file, H.264 компресия
	Резолюция	2560x1080@30fps / 2304x1296@30fps / 1920x1080@45fps / 1920x1080@30fps / HDR 1920x1080@30fps / 1280x720@60fps / 1280x720@30fps
WDR функция		Широк динамичен обхват, добро нощно заснемане
Аудио		Вграден микрофон, може да се изключи от менюто или бутона.
Изображение		4M (2688x1512) / 9M (4000x2250) / 13M (4800x2700)
LCD		2.7inch 16:9 LCD дисплей
GPS Приемник		GPS приемник за път, позиция, скорост и час на запис. Повтаря пътя, информация за позицията на Google Maps.
Радарен детектор		Работи с базата данни за радари, когато е близо до радар, шофьорът ще бъде уведомен.
G-сензор		При инцидент, камерата автоматично ще заключи последния файл Така че да не се изтрие.
Филтри за обективите (по избор)		CPL: Кръгово поляризиращ филтър, който може да намали вътрешното отражение на предното стъкло. UV филтър: защитава обектива и филтрира ярката светлина.

Други функции	Осветени копчета за работа през нощта.	
	Непрекъснато циклично записване: презаписва на най-стария файл ако паметта е пълна, не прекъсва записващия процес.	
	Защита на файла: когато файла е защитен, той не може да бъде изтрит от цикличния запис.	
	Автоматично записване след стартиране на двигателя.	
Слот за SD карта		Поддържа до 32 GB micro SD карта (мин. капацитет 8 GB) клас 10 карти се препоръчват.
Език		Английски / Немски / Чешки / Полски / Унгарски / Руски / Китайски / Сръбски / Френски / Литовски / Български
Интерфейс	USB	USB 2.0
	AV терминал	HDMI
Батерия		Вградена 400 mAh батерия
Мощност		12-24V зарядно
Температура за работа		-5°C ~ 40°C
Цвят		Черно
Размер		103 x 51 x 40 mm

Произведено в Китай.

възможни печатни грешки.

Предпазни мерки и забележки

- За Ваша безопасност не използвайте контролите докато шофирате.
- Монтиране на прозорец е необходимо, когато се използва рекордера в кола. Уверете се, че сте поставили рекордера на подходящо място, така че да не се възпрепятстват видимостта на водача или разгръщане на въздушните възглавници. Уверете се, че никакви предмети не пречат на обектива и, че няма материали отразяващи светлина поставени около него. Моля, пазете обектива чист.
- Ако предното стъкло на колата е покрито или оцветено, това може да повлияе на качеството на видеото.
- За обща употреба се препоръчва сензора за движение да е включен. Може да доведе до бързо пълнене на картата.

Предпазни мерки

- Използвайте само зарядно доставено с устройството. Употребата на друг вид зарядно може да доведе до неизправност или опасност.
- Да не се използва зарядното в среда с висока влажност. Никога не пипайте зарядното когато ръцете или краката ви са мокри.
- Осигурете добра вентилация около зарядното когато го използвате или при зареждане на батерията. Не покривайте зарядното с хартия или материали, които ще намалят охлаждането. Не използвайте зарядното докато е в калъф.
- Свържете зарядното с подходящ източник на ток. Изискванията за напрежението се намират на кутията на продукта и / или опаковката. Не използвайте зарядното ако е видимо повредено. В случай на повреда не поправяйте зарядното сами! В случай на прегряване на устройството, незабавно го изключете от източника на захранване.

За GPS

- GPS се управлява от правителството на САЩ, което единствено носи отговорност за изпълнението на GPS. Всяка промяна в GPS системата може да се отрази на точността на всяко GPS оборудване.
- GPS сателитните сигнали не преминават през плътни материали (освен стъкло). Когато сте в тунел или сграда, GPS навигацията не е възможна. Приемния сигнал може да е засегнат от ситуации като лошо време или гъсти въздушни пречки (например дървета, тунели, виадукти и високи сгради).
- GPS навигацията е само за справка.

Грижа за устройството

- Грижата за устройството ще осигури безпроблемна работа и ще намали риска от повреди.
- Дръжте устройството далеч от прекомерна влага и високи температури, също така избягвайте излагане на пряка слънчева светлина или силни ултравиолетови светлини за дълги периоди от време.
- Не изпускате устройството и не го подлагайте на силен шок.

- Не излагайте на внезапни и резки промени в температурата. Това може да доведе до кондензация, която да повреди устройството. В случай на кондензация на влага, оставете да изсъхне добре преди да го ползвате.
- Повърхността на екрана лесно се драска. Избягвайте допир с остри предмети.
- Никога не го почиствайте докато е включено. Използвайте мек тънък плат за избърсване на екрана и повърхността. Не използвайте хартия за почистване на екрана.
- Никога не се опитвайте да разглобявате, ремонтирате или да правите някакви промени в устройството си. Разглобяване, модификация или всеки опит за ремонт може да доведе до повреда на вашето устройство и дори телесни наранявания или и ще доведе до анулиране на всички гаранции.
- Не съхранявайте запалителни течности, газове или взривни вещества в едно и също помещение с устройството, неговите части или аксесоари.
- За да попречите на кражби, не оставяйте устройството и аксесоарите на видно място в ненаблюдавано превозно средство.
- Прегряването може да повреди устройството.

Известия за радари

Внимание:

- Камерата включва допълнителен софтуер, който отговаря на условията за откриване на радари и други системи за безопасност на движението. Моля, проверете дали този допълнителен софтуер е в съответствие със закона на държавата, където се използва камерата. Продавача, производителя или дистрибутора не носят отговорност за каквито и да е щети свързани с употребата на камерите TrueCam и техните функции.
- TrueCam отговаря на условията за откриване на радари и други системи, използвани за осигуряване на безопасност в движението чрез намиране на техните GPS координати, които са установени от публичната база данни. Камерата не е оборудван с каквато и да е система, която може да открива радио вълни, изпращани от радарите или други системи за безопасност на движението.
- Потребителя на TrueCam е длъжен да следва правилата на движението според закона на страната, в която TrueCam се използва. Продавача, производителя или дистрибутора не носят никаква отговорност за която и да е възможна санкция, добита от потребителя на TrueCam във връзка с експлоатацията на превозното средство.
- Може да активирате тази функция на GPS-а като го нагласите на ON. Може да получавате известия, които предупреждават за местонахождението на радарите, което ще ви помогне да наблюдавате скоростта си в тези райони.

Друга информация

1)

За домакинствата: Тази маркировка показва, че този продукт не трябва да се изхвърлят с другите битови отпадъци в целия ЕС. За да се предотврати възможно вреда към околната среда или човешкото здраве от неконтролираното изхвърляне на отпадъци, рециклирайте отговорно за насърчаване на рециклирането на материалните ресурси. За да върнете използваното устройство, моля използвайте моля използвайте системата за връщане и събиране, или се свържете с търговеца, от когото е закупен продукта. Те могат да вземат продукта за безопасно за околната среда рециклиране. в случай на неправилно изхвърляне на такъв тип отпадъци, потребителят може да бъде обвинен според законите на страната. Потребителска информация за изхвърляне на ел. устройства в страни извън ЕС: Този символ (задраскана кофа за боклук) е валиден само за страните членки на ЕС. За правилно изхвърляне на електроника и ел. уреди попитайте вашият Отдел за Защита на околната среда или дистрибутора на тези утройства. Всичко се изразява със символа от задраскана кофа за боклук, продукта, опаковката или печатните материали.



2)

Можете да определите гаранционен сервиз на мястото на покупката. В случай на технически проблеми или запитвания, свържете се с вашия доставчик, който ще ви информира относно процедурите. Използвайте правилата за употреба на ел. уреди. Не е позволено на потребителя да разглобява устройството, нито да заменя компонентите му. За да се избегне риска от токов удар не премахвайте или отваряйте панела. В случай на неправилна настройка и свързване на устройството сте изложени на риск от токов удар.

3)

Ние препоръчваме да имате инсталирана най-актуалната версия на фърмуера. Това осигурява оптимална функционалност на устройството: www.truecam.eu/firmware/

Декларация за съответствие:

elem6 s.r.o., декларира, че всички TrueCam A7s продукти са в съответствие с основните изисквания и другите разпоредби на Директива 1999/5/ES.

Продуктите са предназначени за продажба без никакви ограничения в Германия, Чехия, Словакия, Полша, Унгария и други страни от ЕС. Продуктите са под гаранция в продължение на две години, освен ако не е посочено друго. Можете да изтеглите Декларацията за съответствие от уебсайта: www.truecam.eu.

производител на TrueCam:

elem6 s.r.o.

Braškovská 308/15, 16100 Praha 6

<http://www.truecam.eu>

марката TrueCam® е регистрирана търговска марка и нашите продукти са защитени с патент.

Всички права запазен.

