

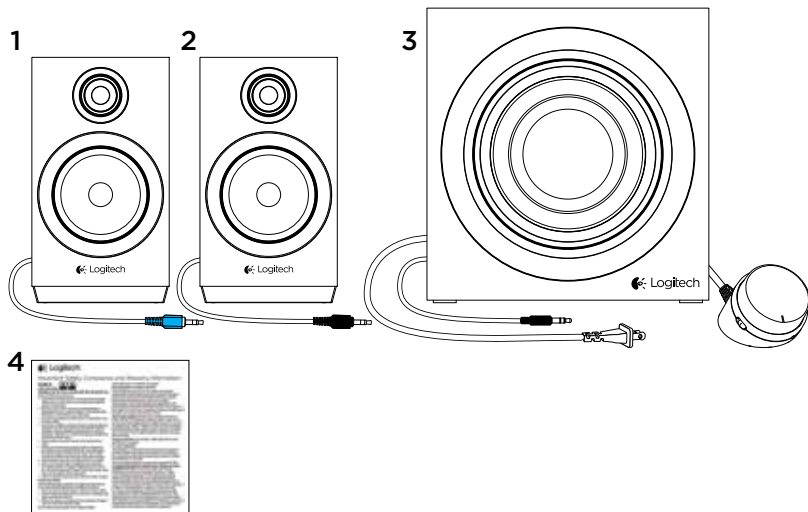

Logitech® Multimedia Speaker System z333
Product Manual



Magyar	59
Česká verze	63
Slovenčina	67

 A csomag tartalma

1. Bal oldali magashangsugárzó
2. Jobb oldali magashangsugárzó

3. Mélyhangsugárzó
4. Felhasználói dokumentáció

✖ Üzembe helyezés

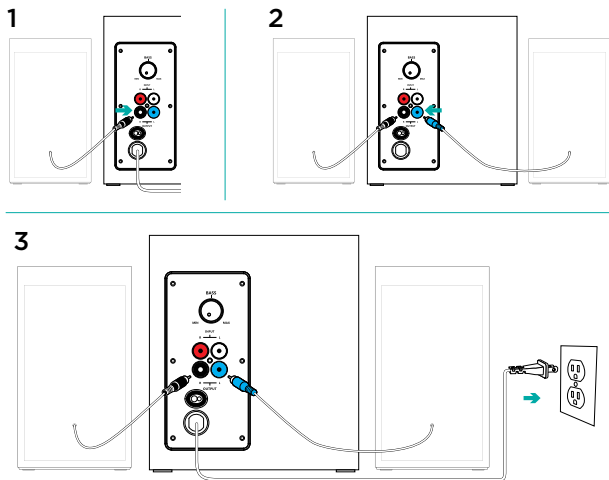

1. Csatlakoztassa a jobb oldali magashangszugárzó kábelét a mélyhangszugárzó fekete aljzatába.
2. Csatlakoztassa a bal oldali magashangszugárzó kábelét a mélyhangszugárzó kék aljzatába.
3. Csatlakoztassa a tápkábelt egy elektromos aljzathoz.

4A

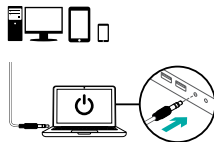

4B

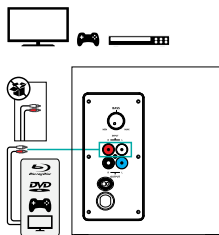

5

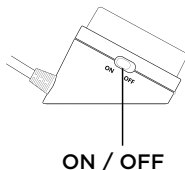

4. A. Ha készülékén 3,5 mm-es csatlakozó található, akkor:

- Csatlakoztassa a mélyhangsugárzó 3,5 mm-es csatlakozóját az eszköz (számítógép, táblagép, okostelefon stb.) hangkimenetéhez

B. Ha készülékén RCA-csatlakozó található, akkor:

- Csatlakoztassa az RCA-csatlakozót a mélyhangsugárzóhoz (a csomag nem tartalmaz RCA-kábelt, ezért azt külön kell megvásárolni)
- Az RCA-kábel másik végét dugja be a készülék (tévé, játékkonzol stb.) RCA-csatlakozójába

5. Kapcsolja ON állásba a vezetékless távirányító ON/OFF gombját a Multimedia Speaker System z333 bekapcsolásához.

Jellemzők

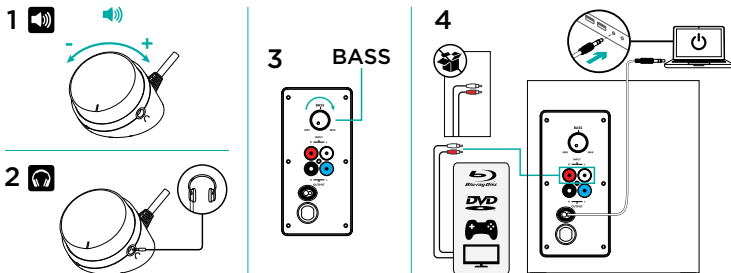

1. A HANGSZÓRÓ HANGEREJÉNEK BEÁLLÍTÁSA

A Multimedia Speaker System z333 hangereje a vezetékes távirányító közepén található görgővel állítható be. (HANGERŐ NÖVELÉSE – forgassa jobbra a görgőt. (HANGERŐ CSÖKKENTÉSE – forgassa balra a görgőt.

2. FEJHALLGATÓK HASZNÁLATA

A legtöbb analóg, 3,5 mm-es csatlakozóval ellátott fejhallgatót egyszerűen csatlakoztathatja a vezetékes távirányító jobb oldali végén lévő fejhallgató-csatlakozóhoz. Fejhallgató csatlakoztatásakor a hangszórók automatikusan elnémulnak. A Multimedia Speaker System z333 hangrendszerhez csatlakoztatott fejhallgató hangerejét a hangeszközön (számítógépen, táblagépen vagy okostelefonon) szabályozhatja. A vezetékes távirányító hangerőszabályzója nem befolyásolja a fejhallgató hangerejét.

3. A BASSZUS BEÁLLÍTÁSA

A Multimedia Speaker System z333 basszusának beállításához forgassa az óra járásával megegyezően a mélyhangsugárzó hátlapján található mélyhangszabályzót.

4. KÉT ESZKÖZ CSATLAKOZTATÁSA EGYIDEJŰLEG

Két eszközt (például tévét és számítógépet) a mélyhangsugárzó hátlapján található RCA-csatlakozó és a 3,5 mm-es kábel segítségével csatlakoztathat

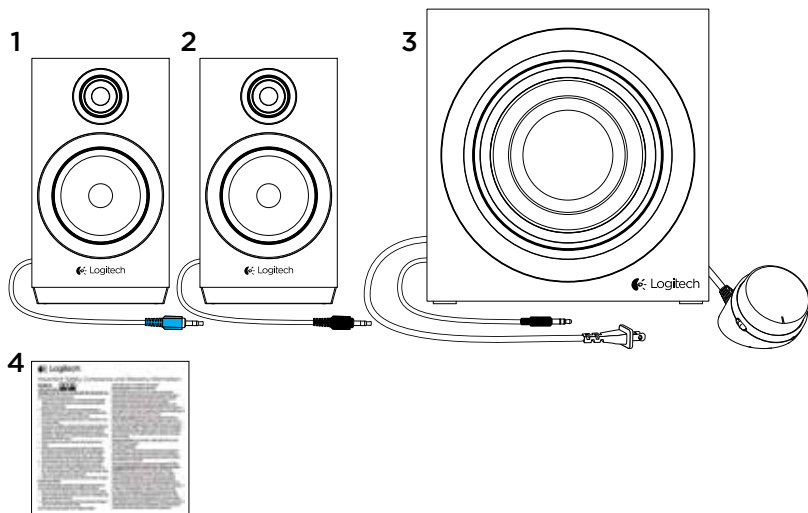
 Obsah balení

1. Levý satelitní reproduktor
2. Pravý satelitní reproduktor

3. Subwoofer
4. Uživatelská dokumentace

Nastavení

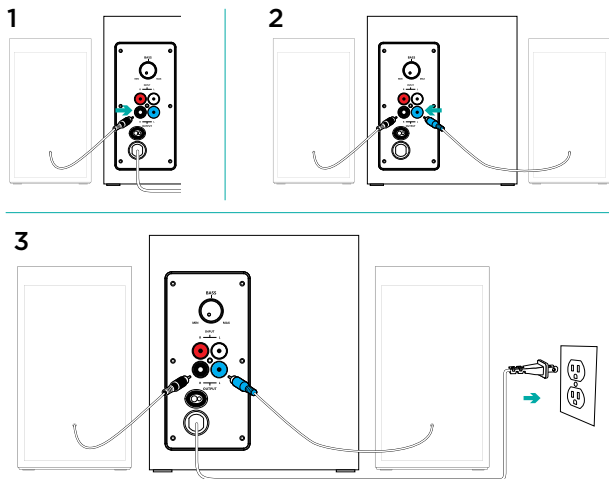

1. Zapojte kabel pravého satelitního reproduktoru do černé zdičky subwooferu.
2. Zapojte kabel levého satelitního reproduktoru do modré zdičky subwooferu.
3. Zapojte napájecí kabel do elektrické zásuvky.

4A

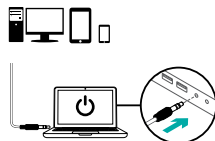

4B

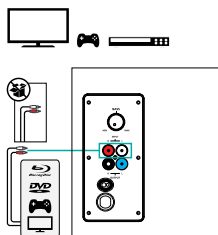

5

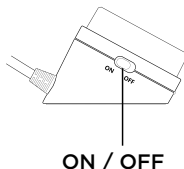

4. A. Pokud je vaše zařízení vybaveno 3,5 mm zdířkou:

- Zapojte 3,5 mm konektor subwooferu do audio zdířky na vašem zařízení (počítači, tabletu, chytrém telefonu atd.)

B. Pokud je vaše zařízení vybaveno RCA zdířkou:

- Zapojte RCA kabel do zdířky na subwooferu (RCA kabel není součástí balení a je třeba jej zakoupit samostatně)
 - Druhý konec RCA kabelu zapojte do RCA zdířky na vašem zařízení (televizoru, herní konzoli atd.)
- 5. Zapněte systém reproduktorů Multimedia Speaker System z333 posunutím přepínače ON/OFF (ZAP/VYP) na kabelovém dálkovém ovladači do polohy ON (ZAP).**

Funkce

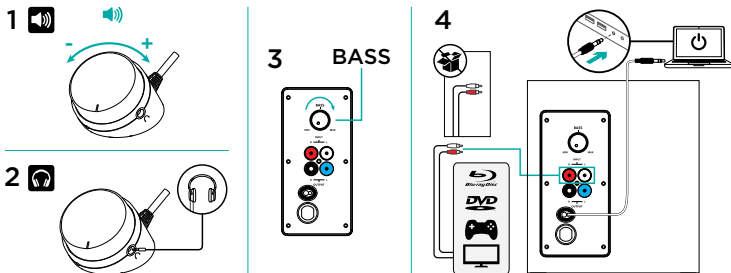
**1. NASTAVENÍ HLASITOSTI REPRODUKTORŮ**

Hlasitost systému reproduktorů Multimedia Speaker System z333 můžete regulovat pomocí kolečka nacházejícího se uprostřed kabelového dálkového ovladače. (ZVÝŠENÍ HLASITOSTI – otočte kolečkem doprava. SNÍŽENÍ HLASITOSTI – otočte kolečkem doleva)

2. POUŽÍVÁNÍ SLUCHÁTEK

Do zdířky na pravém boku kabelového dálkového ovladače lze zapojit většinu modelů analogových sluchátek s 3,5 mm konektorem. Po zapojení sluchátek se reproduktor automaticky ztlumí. Když jsou k systému reproduktorů Multimedia Speaker System z333 připojena sluchátka, ovládá se hlasitost prostřednictvím vašeho zařízení (počítač, tabletu, chytrého telefonu atd.). Ovládání hlasitosti na kabelovém dálkovém ovladači nemá na hlasitost sluchátek vliv.

3. NASTAVENÍ HLASITOSTI BASŮ

Úroveň basů systému reproduktorů Multimedia Speaker System z333 můžete regulovat otáčením knoflíku, nacházejícího se v zadní části subwooferu ve směru hodinových ručiček.

4. PŘIPOJENÍ KE DVĚMA ZAŘÍZENÍM ZÁROVEŇ

Ke dvěma zařízením zároveň (například televizoru a počítači) se můžete připojit prostřednictvím RCA konektoru v zadní části subwooferu a 3,5 mm kabelu na subwooferu.

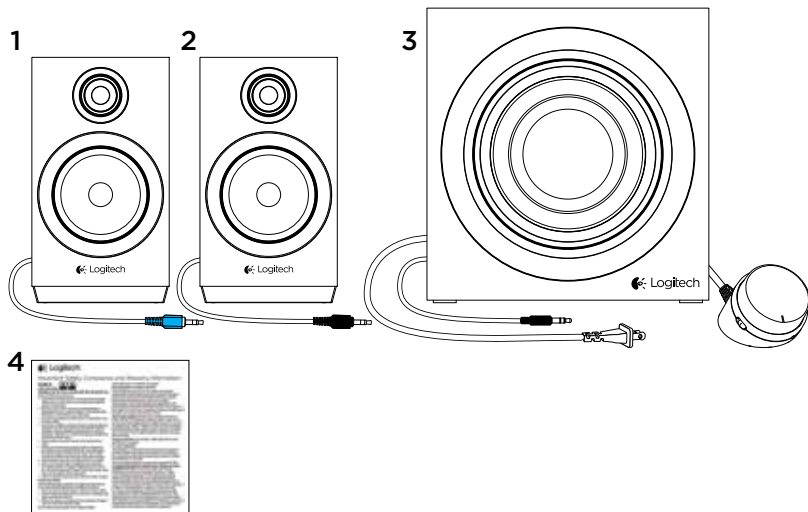
 Obsah balenia

1. Ľavý satelitný reproduktor
2. Pravý satelitný reproduktor

3. Subwoofer
4. Používateľská dokumentácia

Nastavenie

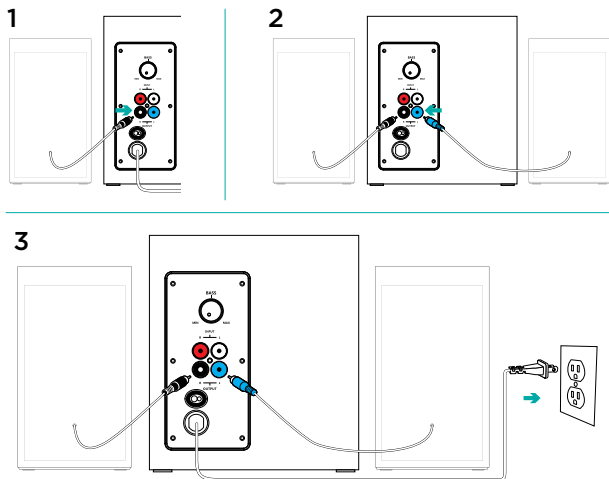

1. Zapojte kábel pravého satelitného reproduktora do čiernej zdievky subwoofera.
2. Zapojte kábel pravého satelitného reproduktora do modrej zdievky subwoofera.
3. Zapojte napájací kábel do elektrickej zásuvky.

4A

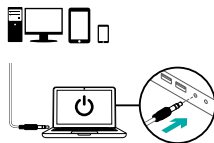

4B

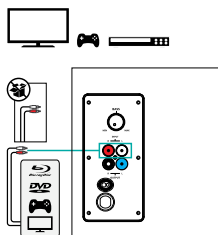

5

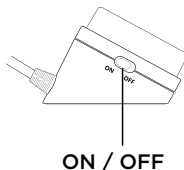

4. A. Ak je vaše zariadenie vybavené 3,5 mm zdiarkou:

- Zapojte 3,5 mm konektor subwoofera do audio zdiarky na vašom zariadení (počítači, tablete, inteligentnom telefóne atď.)

B. Ak je vaše zariadenie vybavené RCA zdiarkou:

- Zapojte RCA kábel do zdiarky na subwooferi (RCA kábel nie je súčasťou balenia a je potrebné ho kúpiť samostatne)

- Druhý koniec RCA kábla zapojte do RCA zdiarky na vašom zariadení (televízore, hernej konzole atď.)

5. Zapnite systém reproduktorov Multimedia Speaker System z333 posunutím prepínača ON/OFF (ZAP/VYP) na káblovom diaľkovom ovládači do polohy ON (ZAP).

Funkcie

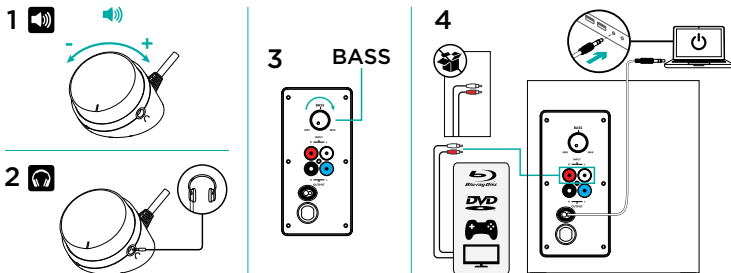

1. NASTAVENIE HLASITOSTI REPRODUKTOROV

Hlasitosť systému reproduktorov Multimedia Speaker System z333 môžete regulovať pomocou kolieska nachádzajúceho sa uprostred káblového diaľkového ovládača. (ZVÝŠENIE HLASITOSTI – otočte kolieskom doprava. ZNÍŽENIE HLASITOSTI – otočte kolieskom doľava)

2. POUŽÍVANIE SLŮCHADIEL

Do zdiery na pravom boku káblového diaľkového ovládača je možné zapojiť väčšinu modelov analógových slúchadiel s 3,5 mm konektorom. Po zapojení slúchadiel sa reproduktor automaticky stlmí. Keď sú k systému reproduktorov Multimedia Speaker System z333 pripojené slúchadlá, ovláda sa hlasitosť prostredníctvom vášho zariadenia (počítača, tabletu, inteligentného telefónu atď.). Ovládanie hlasitosti na káblovom diaľkovom ovládači nemá na hlasitosť slúchadiel vplyv.

3. NASTAVENIE HLASITOSTI BASOV

Úroveň basov systému reproduktorov Multimedia Speaker System z333 môžete regulovať otáčaním gombíka, nachádzajúceho sa v zadnej časti subwoofera v smere hodinových ručičiek.

4. PRIPOJENIE K DVOM ZARIADENIAM ZÁROVEŇ

K dvom zariadeniam zároveň (napríklad televízoru a počítaču) sa môžete pripojiť prostredníctvom RCA konektora v zadnej časti subwoofera a 3,5 mm kábla na subwooferi.



www.logitech.com/support/z333

© 2014 Logitech. All rights reserved. Logitech, the Logitech logo, and other Logitech marks are owned by Logitech and may be registered. Registered in the U.S. and other countries. All other trademarks are the property of their respective owners. Logitech assumes no responsibility for any errors that may appear in this manual. Information contained herein is subject to change without notice.

621-000412.002