

Montageanleitung

Mounting instruction

Notice de montage

H0 Bahnhof Kehl inkl. Etageninnenbeleuchtung

H0 Railway station Kehl incl. floor interior light

H0 Gare de Kehl avec éclairage intérieur aux étages

DE

1. Wichtige Hinweise	1
2. Montage	3
3. Einbau der Etageninnenbeleuchtung	4
4. Anschluss der Etageninnenbeleuchtung	5

EN

1. Important information	1
2. Mounting	3
3. Installation of floor interior lights	4
4. Connection of floor interior lights	5

FR

1. Informations importantes	1
2. Montage	3
3. Étages construits éclairage intérieur	4
4. Étages connexion éclairage intérieur	5

Die jeweils aktuellste Version der Anleitung finden Sie auf der kibri-Homepage unter der Artikelnummer.

The latest version of the manual can be looked up at the kibri-homepage using the item-No.

La version la plus actuelle du mode d'emploi est disponible sur notre page d'accueil Internet.

Änderungen vorbehalten.
Modifications reserved.
Sous réserve de modifications.

viessmann
Modellspielwaren GmbH
Am Bahnhof 1
D - 35116 Hatzfeld-Reddighausen
info@viessmann-modell.com
www.kibri.de

Schwierigkeitsgrad der Bausätze:
Difficulty of degree:
Degré de difficulté:



87824
Stand 02/sw
02/2015
Ho/Me/SzT



DE

1. Wichtige Hinweise

Bitte halten Sie beim Zusammenbau unbedingt die Reihenfolge der Bauabschnitte ein! Modell-Gebäude werden grundsätzlich von unten nach oben gebaut. Möchten Sie die Viessmann Fenster-Einzelbeleuchtung Art.-Nr. 6005 (Hausbeleuchtungs-Startset) bzw. Art.-Nr. 6045 (Startset Etageninnenbeleuchtung) im Gebäude anbringen, so montieren Sie diese bitte wie auf Seite 4 gezeigt. Ein nachträglicher Einbau ist nicht möglich.

Sicherheitshinweise



Verletzungsgefahr!

Aufgrund der detaillierten Abbildung des Originals bzw. der vorgesehenen Verwendung kann das Produkt Spitzen, Kanten und abbruchgefährdete Teile aufweisen. Für die Montage sind Werkzeuge nötig.

Stromschlaggefahr!

Die Anschlussdrähte niemals in eine Steckdose einführen! Verwendetes Versorgungsgerät (Transformator, Netzteil) regelmäßig auf Schäden überprüfen. Bei Schäden am Versorgungsgerät dieses keinesfalls benutzen!

Als Klebstoff verwenden Sie bitte ausschließlich den kibri Plastikkleber flüssig (Art.-Nr. 39995/39996).

Andere Klebstoffe können zu Verformungen der Kunststoffteile führen.

Montage des Bausatzes

Die beim jeweiligen Montageschritt benötigten Teile trennen Sie bitte mit einem Seitenschneider bzw. Modellbau-messer vorsichtig vom Spritzbaum ab und entgraten die Ränder.

Da Spritzlinge für mehrere Artikel verwendet werden, kann es sein, dass bei diesem Bausatz einige Teile übrig bleiben.

Dieser Bausatz wurde sorgfältig geprüft und verpackt. Sollte es trotzdem einmal vorkommen, dass ein Teil fehlt, fordern Sie dieses bitte per E-Mail oder per Post bei uns an. Bitte nennen Sie uns die Bezeichnung und Artikel-Nummer des Bausatzes sowie Spritzling- und Teile-Nr. Diese Angaben finden Sie in der Bauanleitung. Sie erhalten dann umgehend von uns Ersatz.

Produkte, die mit dem durchgestrichenen Mülleimer gekennzeichnet sind, dürfen am Ende ihrer Lebensdauer nicht über den normalen Haushaltsabfall entsorgt werden, sondern müssen an einem Sammelpunkt für das Recycling von elektrischen und elektronischen Geräten abgegeben werden. Das Symbol auf dem Produkt, der Bedienungsanleitung oder der Verpackung weist darauf hin. Die Werkstoffe sind gemäß ihrer Kennzeichnung wiederverwertbar. Mit der Wiederverwendung, der stofflichen Verwertung oder anderen Formen der Verwertung von Altgeräten leisten Sie einen wichtigen Beitrag zum Schutz unserer Umwelt. Bitte erfragen Sie bei Ihrer Gemeindeverwaltung die zuständige Entsorgungsstelle.

EN

1. Important information

Take care for the right phase of construction by mounting. Due to production some parts could be remaining. Buildings should be made from the bottom to the top. We recommend to fix wall elements first by using our Viessmann house illumination start set item-No. 6005, respectively item-No. 6045 Viessmann start set floor-interior lights.

Installation afterwards is not possible.

Safety information



Risk of injury!

Due to the detailed reproduction of the original and the intended use, this product can have peaks, edges and breakable parts. For installation tools are required.

Electrical hazard!

Never put the connecting wires into a power socket! Regularly examine the transformer for damage. In case of any damage, do not use the transformer!

Part the pieces from the injection molded by using a cutter. Take care not to injure yourself.

Use only kibri item-No. 39995/39996 plastic glue.

Other adhesives may deform the plastic parts.

The contents of the kit have been checked and thus should correspond with contents as listed in the part list. Nevertheless in case that a part is missing or it is faulty send a written order showing item-No., part-No. and injection-molded number.

FR

1. Remarques importantes

Lors de l'assemblage des kits respectez scrupuleusement les stades de construction décrits sur la notice de montage. Si vous souhaitez inclure un éclairage Viessmann pour fenêtres individuelles art.-no. 6005 (set de départ) ou un éclairage d'étage complet art.-no. 6045 (set de départ), nous vous conseillons de placer ces éclairages sur les parois AVANT le montage des dites parois. Un placement ultérieur de ces éclairages, après montage de l'immeuble, n'étant plus possible. Les pièces destinées au montage sont détachées de leur support à l'aide d'une pince ou d'un cutter. Un petit coup de lime éliminera les bavures résiduelles.

A coller uniquement avec la colle kibri art.-no. 39995/39996.

D'autres types de colles pouvant détériorer, voire déformer les pièces utilisées. Il est normal d'avoir certaines pièces en trop, car certaines grappes de pièces sont utilisées aussi dans d'autres kits kibri.

Ce kit a fait l'objet d'un contrôle minutieux avant sa commercialisation. Toutefois, si l'une ou l'autre pièce serait manquante ou présenterait un défaut de fabrication vous pourrez demander un remplacement de celle-ci en nous communiquant la **référence du kit, le numéro de la grappe et celui de la ou des pièce(s)** incriminées (voir votre notice).

Afin d'éviter des erreurs de transmission, nous acceptons uniquement les demandes de pièces d'échange adressées par courrier classique.



Packungsinhalt überprüfen - Checking the package contents - contrôler paquet contenu

Kontrollieren Sie nach dem Auspacken den Lieferumfang auf Vollständigkeit:

Check the contents of the package for completeness after unpacking:

Après déballage veuillez contrôler si le contenu est complet:

- Haftetikett: H555, 377
- 8 Schienen (4 versch. Größen)
- 4 LEDs weiß mit Kabeln
- 6 Trennwände
- 10 Füllstücke
- diese Anleitung

- Sticker: H555, 377
- 8 splints (4 different sizes)
- 4 LEDs white with cables
- 6 dividing walls
- 10 filling parts
- this manual

- Autocollant : H555, 377
- 8 rails (4 dimensions différentes)
- 4 DEL blanches avec câbles
- 6 parois de séparation
- 10 pièces de camouflage
- ce mode d'emploi

Pos.Nr.	Anzahl	Pos.Nr.	Anzahl	Pos.Nr.	Anzahl	Pos.Nr.	Anzahl	Pos.Nr.	Anzahl	Pos.Nr.	Anzahl
C190	4	C337	1	C359	12	C383	1	C413	1	C429	1
C191	2	C338	1	C360	2	C384	1	C414	2	C432	1
C192	4	C339	1	C361	2	C385	1	C415	1	C438	1
C193	4	C340	1	C362	2	C386	1	C416	1	C439	2
C194	2	C341	1			C387	1	C417	1	C440	2
C195	1	C342	1	C363	1	C388	1	C408	1	C436	2
C196	1	C343	1	C364	1	C389	4	C409	1	C437	1
C197	1	C344	1	C365	1	C391	1	C410	1		
C198	1	C345	1	C366	1	C392	1			M81	1
C199	1	C346	1	C367	1	C418	1	C419	2	M82	1
C438	1	C347	2	C368	1			C420	2	M83	2
C439	2	C348	1					C421	1	M84	1
C440	2			C369	1	C393	1	C422	1		
C441	2	C349	1	C370	1	C395	3	C423	1		
C442	4	C350	1	C371	1	C396	1	C424	1		
C443	2	C351	1			C397	2	C425	1		
C444	2	C352	1	C372	2	C398	1	C426	2		
		C353	1	C373	1			C427	3		
C331	1	C354	1	C374	1	C399	1	C428	1		
C332	1	C355	1	C375	1	C400	1	C429	3		
		C356	3			C401	1	C430	1		
C335	2	C357	1	C379	2	C402	1	C432	2		
C336	2	C358	1	C380	2	C403	1	C433	1		
				C381	1	C404	1	C434	1		
				C382	2	C405	1	C435	1		
						C406	1				
						C407	1				
						C408	3				
						C409	2				
						C410	3				
						C411	2				
						C412	2				

DE

Hochauflösende Druckvorlagen für Beschriftungen und Beschilderungen finden Sie auf unserer Homepage www.kibri.de in der Rubrik Service - Download. Die Dekobögen lassen sich auf einem handelsüblichen Farbdrucker ausdrucken. Für den jeweiligen Druckertyp (Tintenstrahl oder Laser) geeignetes Papier bzw. Folie gibt es im Schreibwarenfachhandel. Ideal sind selbstklebende, glatte Papiere oder Folien mit geringer Materialstärke.

Ausdrucken – ausschneiden – aufkleben – fertig!

www.dekoboegen.kibri.de

Kataloge von Viessmann und kibri können auch bequem über das Internet angefordert werden. Folgen Sie dazu einfach diesem Link bzw. scannen Sie den QR-Code.

Catalogues by Viessmann and kibri can be ordered alternatively via internet. Please follow the link or use QR-code.

Les catalogues de Viessmann et de kibri peuvent aussi être commandés par Internet. A ce but, suivez ce lien ou scannez le code QR.

www.katalogversand.kibri.de

FR

Les planches de décorations peuvent être téléchargées gratuitement et imprimées en haute résolution avec une imprimante couleur standard. Le papier ou la feuille transparente approprié - selon le type d'imprimante - est vendu dans le commerce spécialisé. La meilleure solution c'est d'utiliser du papier autocollant ou des feuillets très fins.

Imprimer – couper – coller – C'est prêt!



H555 87779

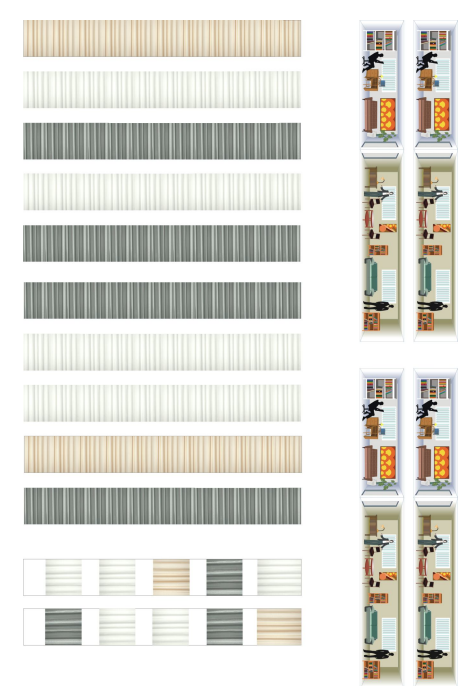

87824 / 39514

2. Montage
 2. Mounting
 2. Montage

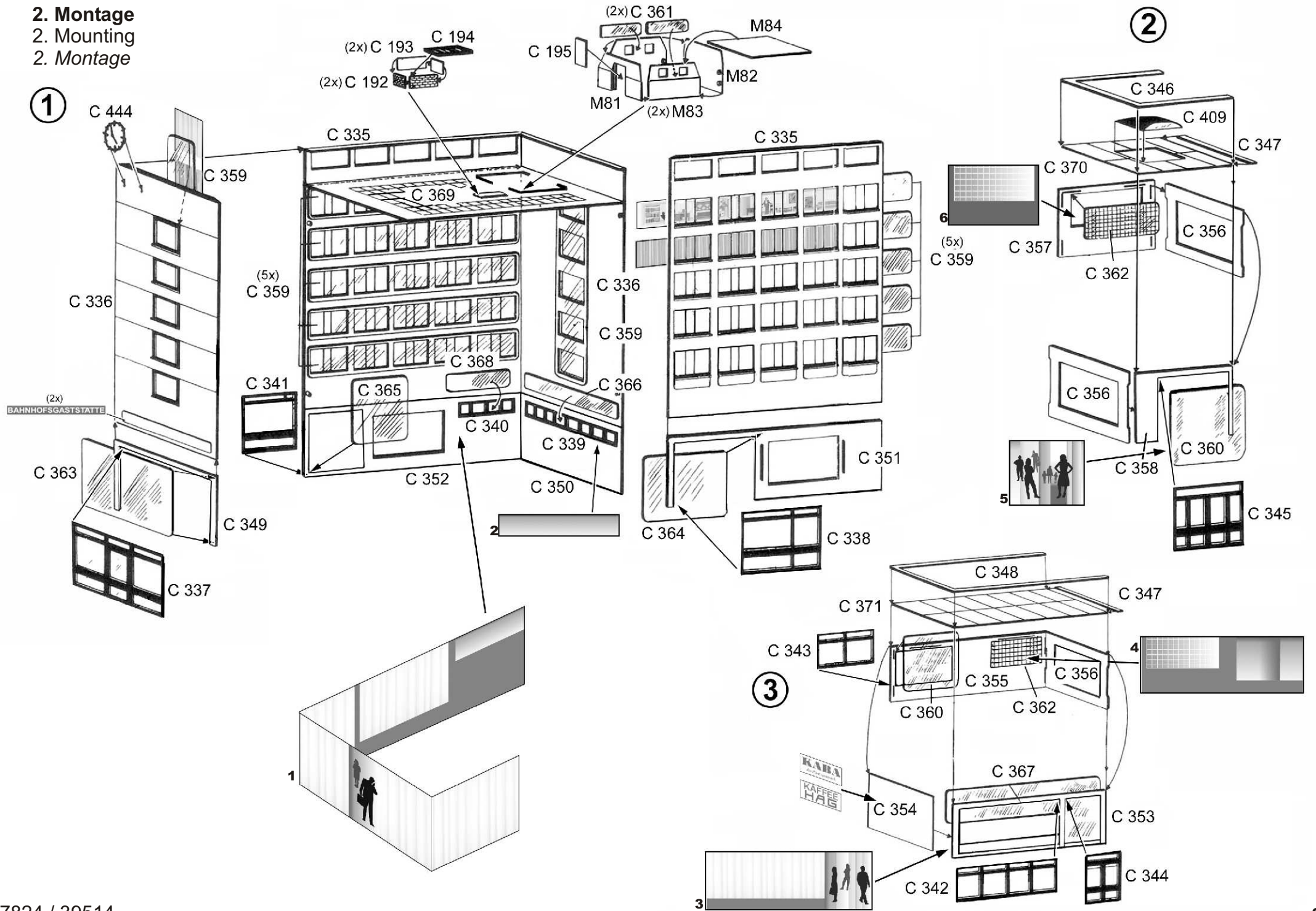

Montieren Sie bitte in diesem Montageschritt die Etageninnenbeleuchtung (s. Kapitel 3).
Please mount in this step the floor interior light (s. capture 3).
Montez s'il vous plait dans ce pas de montage l'éclairage intérieur d'étages.

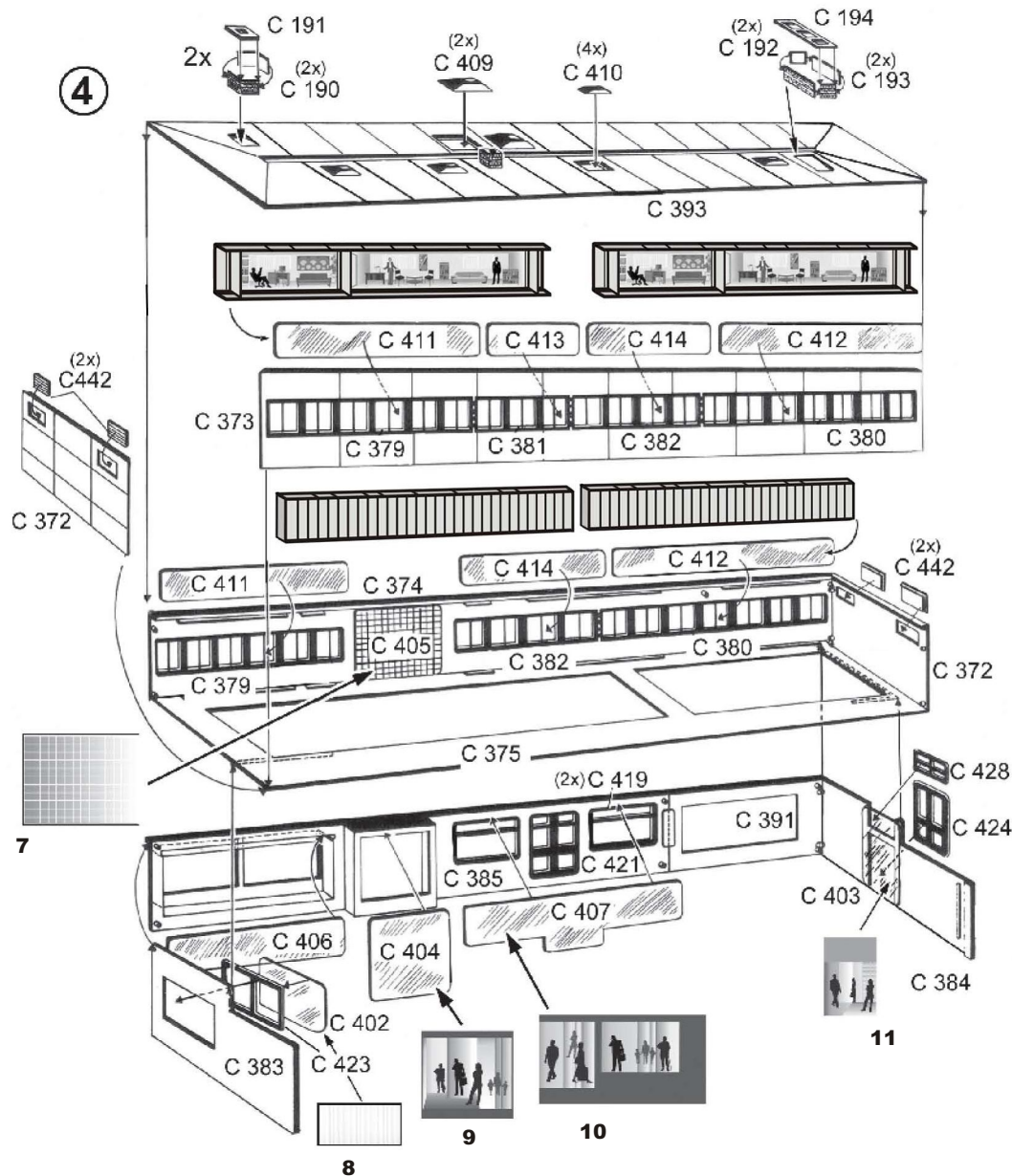

(DE)

3. Einbau der Etageninnenbeleuchtung

Die Lichtschielen zur indirekten Fensterbeleuchtung ermöglichen eine völlig neue artige Einzelbeleuchtung von Räumen. Zur Beleuchtung der Lichtschielen empfehlen sich die LEDs für Etageninnenbeleuchtung von **viessmann** mit weißem (Art.-Nr. **6048**), warmweißem (Art.-Nr. **6046**), und gelbem Licht (Art.-Nr. **6047**). Die Lichtschielen werden von innen hinter die Fenster geklebt und geben dem Raum Tiefe. Auf diese Weise wird das Durchleuchten der Wände verhindert. Abmessungen Lichtschielen (max. Fensterhöhen): 24 mm, 19 mm, 15 mm, 9 mm. Weitere Lichtschielen erhalten Sie im Fachhandel unter der **viessmann** Art.-Nr. **6045** Startset Etageninnenbeleuchtung.

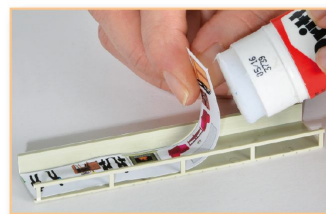

- Hintergrundmotive ausschneiden und in die **Lichtschiene** kleben. Richtung beachten!
1. Cut the background motive and fix into the **light rail**. Please take care for direction.
- Découper l'arrière plan et le coller à l'intérieur de la bande lumineuse.** Attention au sens !



- Füllstücke** zur Abdeckung zwischen den LEDs beliebig kürzbar bzw. verlängerbar.
3. **Filling part** to cover space between the LEDs lengths can be cut accordingly.
- Pièces de remplissage** pour couvrir l'espace entre les LED, longueur ajustable.

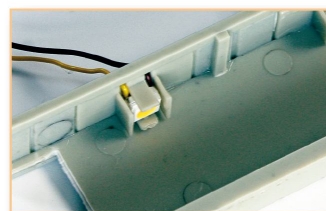

- Blick in die zur Endmontage vorbereitete **Lichtschiene**.
5. Look at the **light rail** prepared for final assembly.
- Vue de la bande lumineuse réparée pour le montage final.**

(EN)

3. Mounting of floor interior light

The light splints provide novel lighting of each single room. For lighting we recommend the LEDs for the floor interior lights **viessmann** with white (item-No. **6048**), warm-white (item-No. **6046**) and yellow light (item-No. **6047**). Light splints should be fixed inside the house behind the windows. Light shining through is prevented. Dimensions light splints (maximum window heights): 27 mm, 22 mm, 18 mm, 12 mm. Other lights can be found at traders under **viessmann** No. **6045** Start-set floor interior lighting.



- Trennwände** zur Lichtabschottung zwischen Fenstern und Türen sowie als Endabschluss.
2. **Dividing wall** for light bashing between windows and doors as well as for final end.
- Parois de séparation** pour le cloisonnement de la lumière intérieure d'étages.

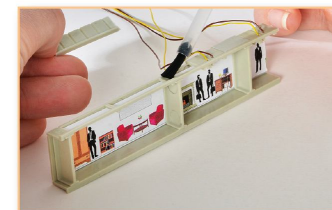

- Die **Füllstücke** und die **LED mit Kunststofffassung** werden punktgenau über den Fenstern und Türen positioniert.
4. **The filling pieces and the LED plastic version** are fixed precise above windows and doors.
- Les pièces de remplissage et les LED à châssis** en matière synthétique se positionnent précisément au-dessus des fenêtres et des portes.

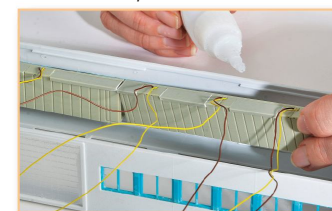

- Dann wird die **Lichtschiene** hinter der Fensterreihe angeklebt.
6. **Fix the light rail** behind the window.
- Il ne reste plus qu'à coller la bande lumineuse** derrière la rangée de fenêtres.

3. Einbau Etageninnenbeleuchtung
3. Installation of floor interior lighting
3. Étages construits éclairage intérieur

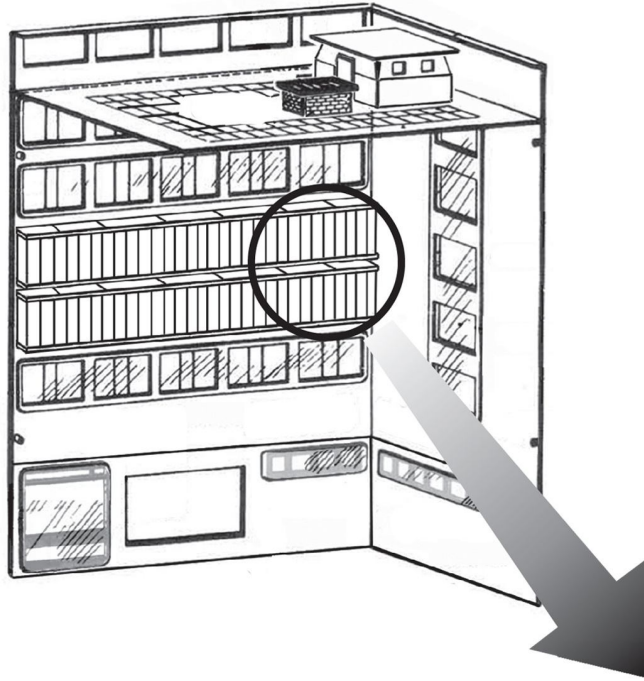

Tipp:

viessmann 6049
Steck-Verteilerleiste
12-polig, für Beleuchtung
Plug-in rail for interior
lighting on board, 12 fold
Plaque de distribution à
fiches pour éclairage intérieur
sur platine, 12 pôles

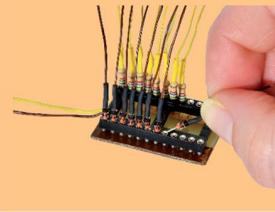

4. Anschluss der Etageninnenbeleuchtung

Betriebsspannung: 10 - 16 V AC ~
 (Mit und ohne **viessmann** Powermodul
 Art.-Nr. 5215)
 14 - 24 V DC =
 13 - 24 V Digitalsignal

⚠ Achtung:

Alle Anschluss- und Montagearbeiten nur bei abgeschalteter Betriebsspannung durchführen!
 Ausschließlich nach VDE/EN-gefertigte Modellbahntransformatoren verwenden!
 Stromquellen unbedingt so absichern, dass es bei einem Kurzschluss nicht zum Kabelbrand kommen kann.

Widerstand und Diode an den Enden der Anschlussdrähte sind für die Funktion erforderlich. Keinesfalls entfernen!
 Widerstand nicht mit Isolationsmaterial umhüllen, da sonst keine ausreichende Kühlung möglich ist!

4. Connection of house interior lights

Power supply: 10 - 16 V AC ~ (with and without **viessmann** power module 5215)
 14 - 24 V DC =
 13 - 24 V Digital signal

⚠ Caution:

Make sure that the power supply is switched off when you mount the device and connect the wires!
 Only use VDE/EN tested special model train transformers for the power supply!
 The power sources must be protected to prevent the risk of burning wires.

Resistor and diode at the cables are needed for proper function of the lamp. Never cut them off! Never cover resistor or diode with insulation material, because they have to be cooled by surrounding air!

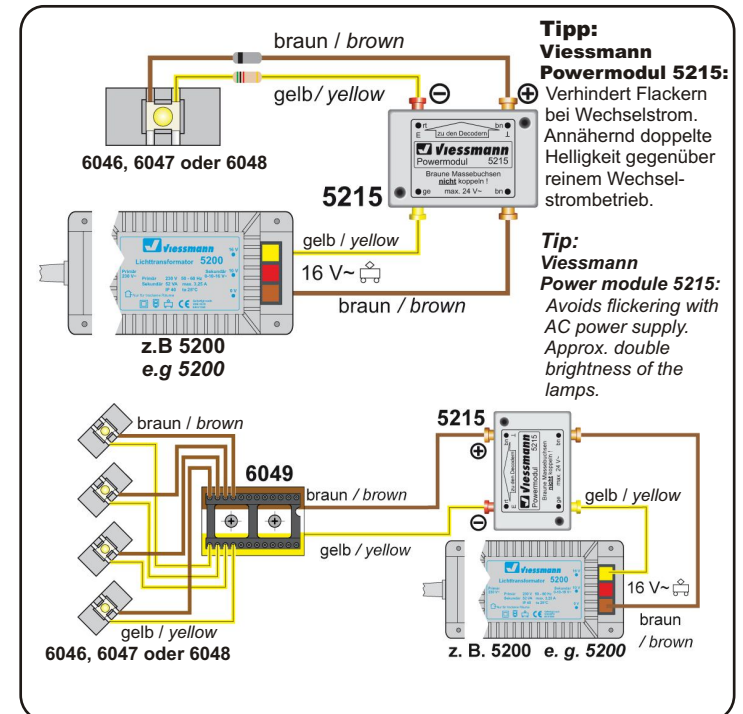

6

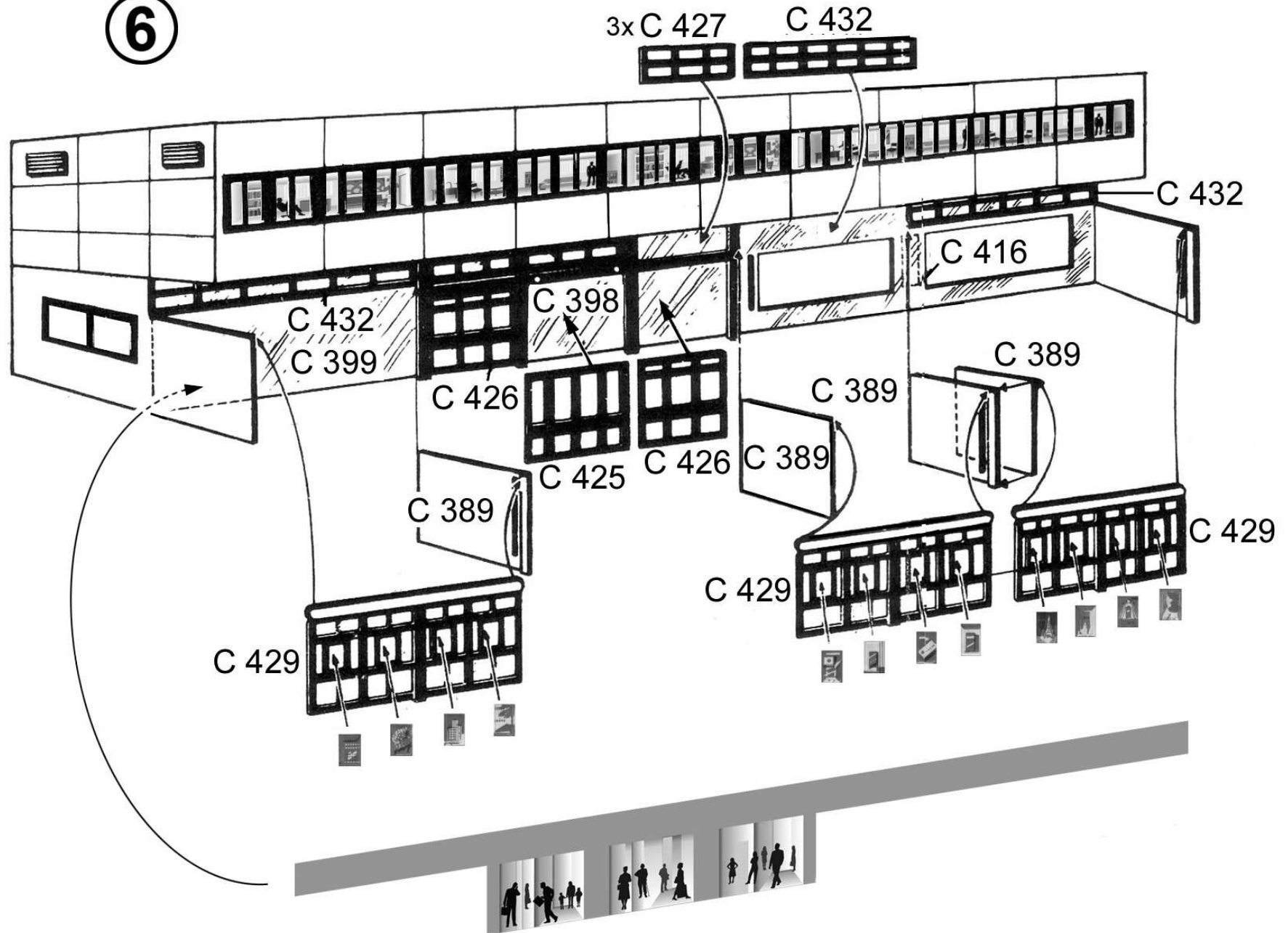

KEHL Hbf

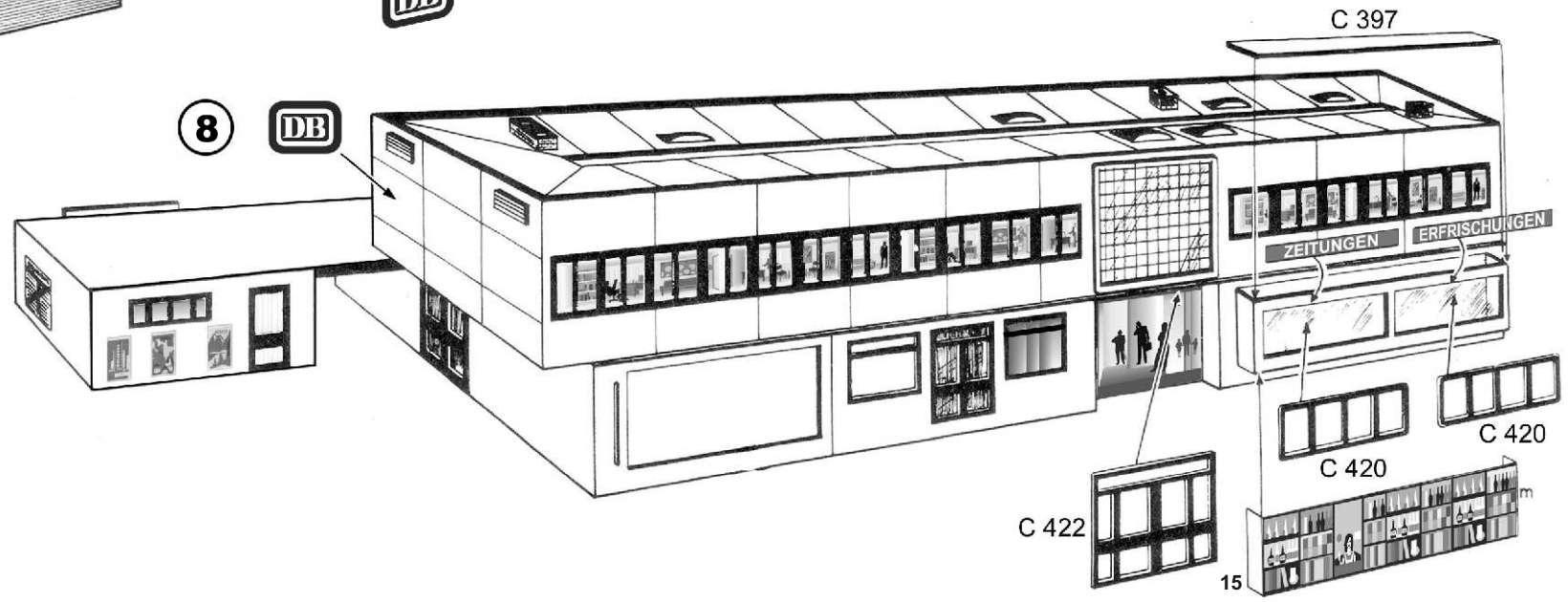
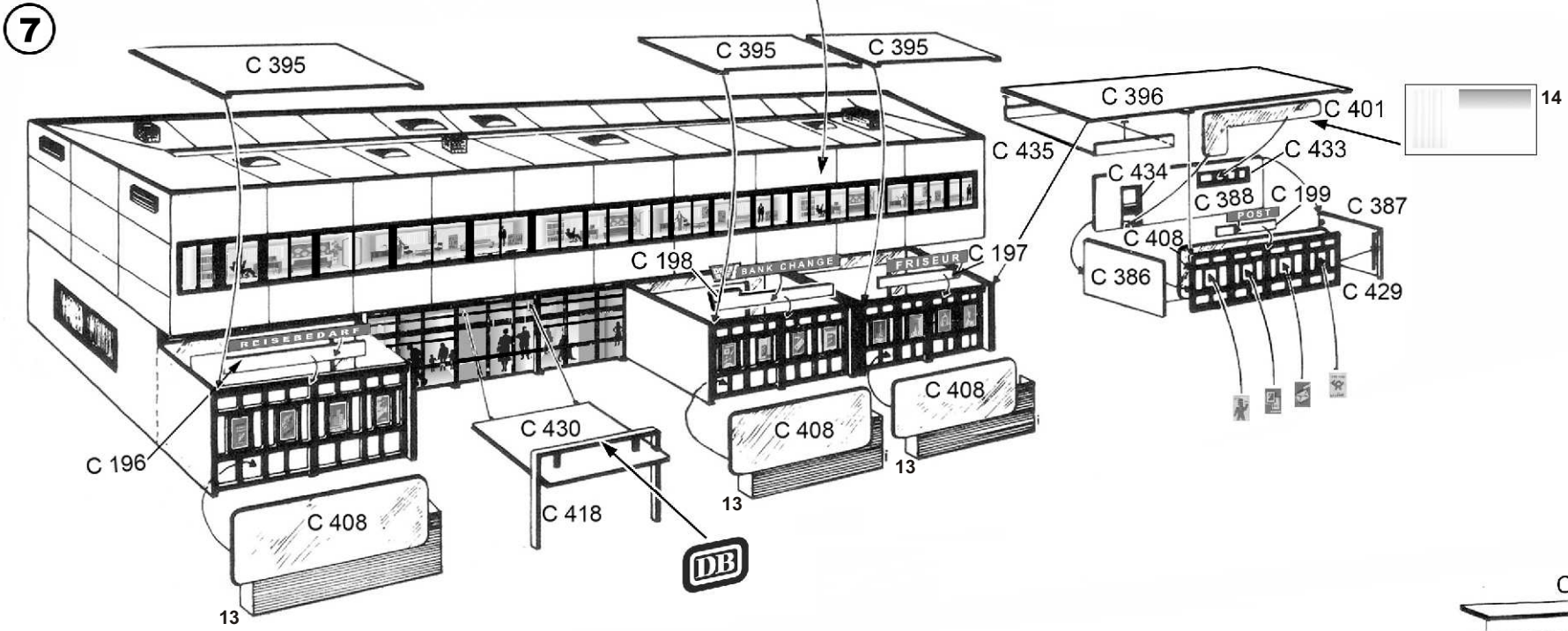

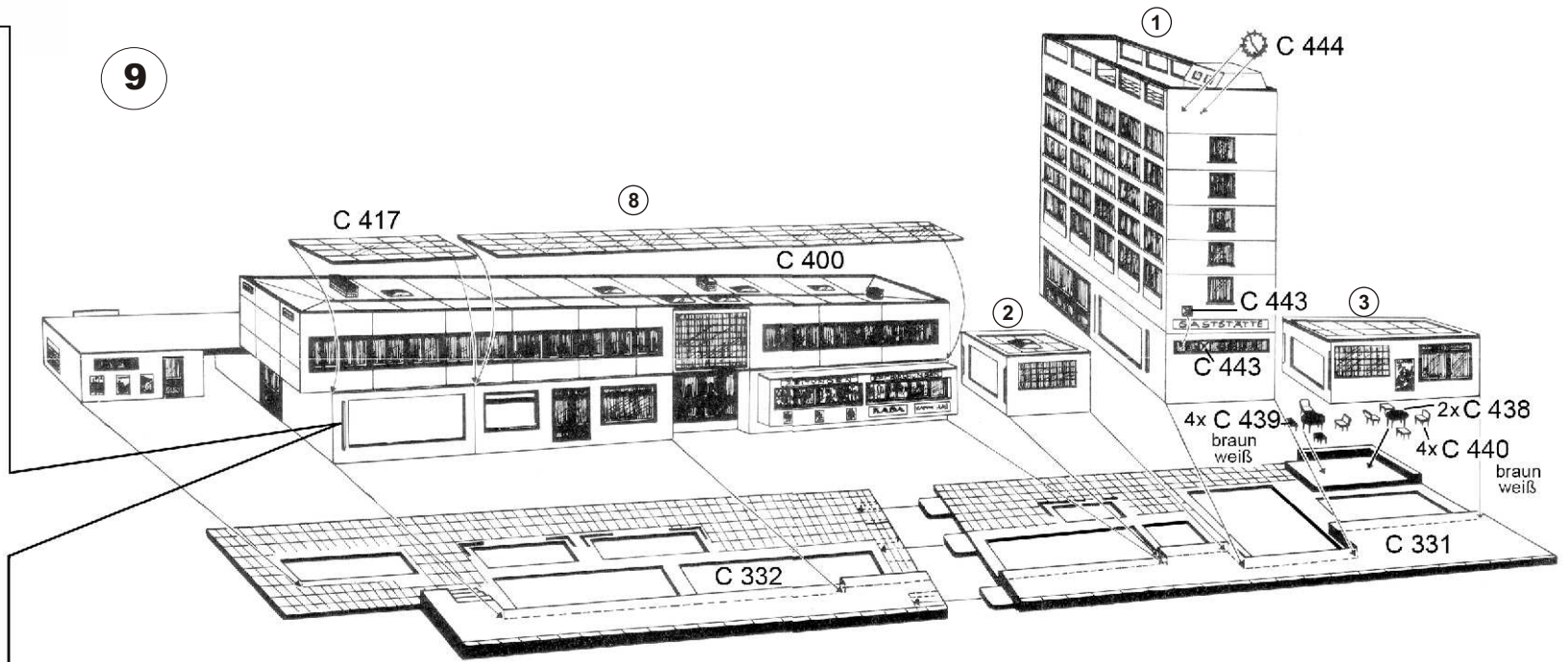
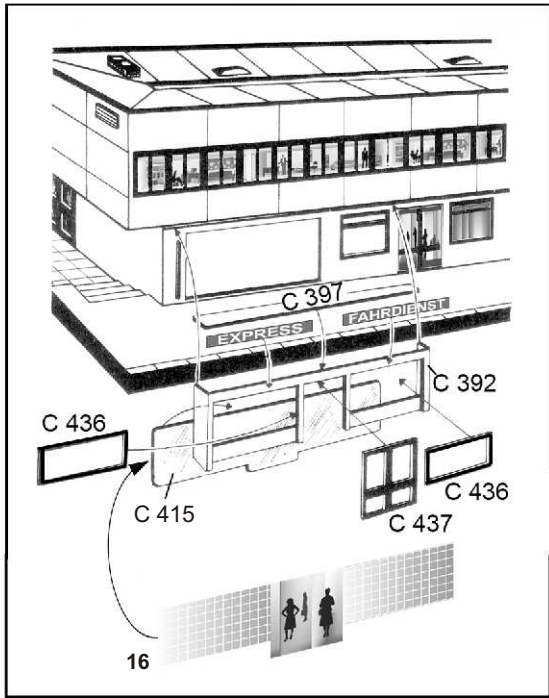

10

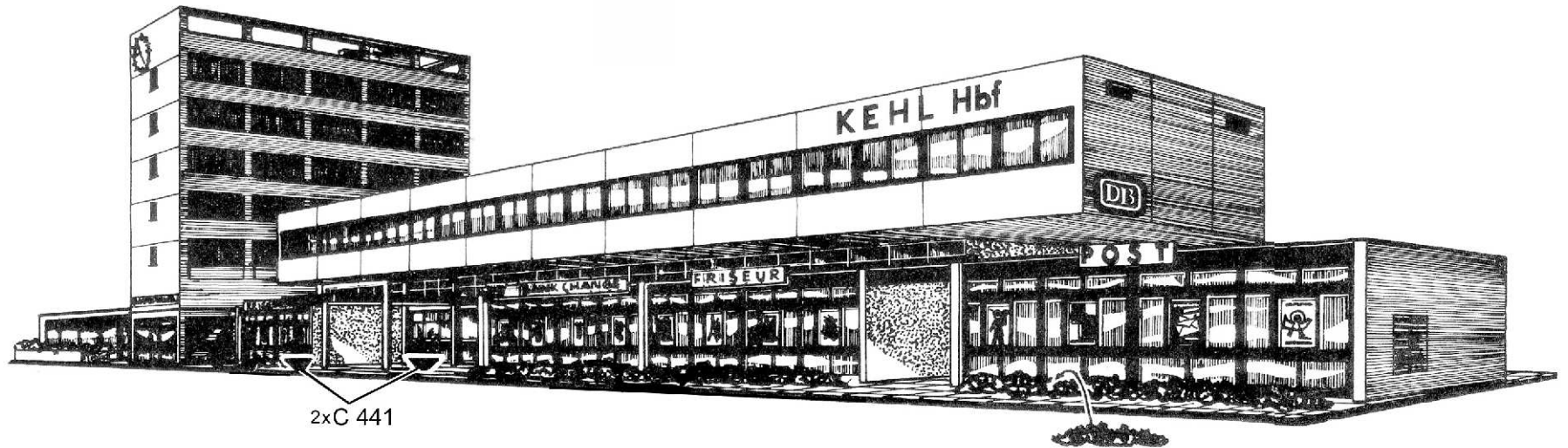



Achtung

DE: Modellbauartikel, kein Spielzeug!

Vor Gebrauch die Sicherheitshinweise und Anleitung genau lesen und beachten. Dieser Artikel ist ein Modellbauartikel für anspruchsvolle Modellbauer und Sammler. Aufgrund maßstabs- und vordildgetreuer bzw. funktionsbedingter Gestaltung sind Spitzen, Kanten und filigrane Kleinteile enthalten. Für den Zusammenbau sind Werkzeuge wie ein scharfes Bastelmesser, eine scharfe Schere und spezieller Kleber nötig. Die fachgerechte Weiterverarbeitung dieses Modellbauproduktes birgt daher ein Verletzungsrisiko! Das Produkt gehört aus diesem Grund nicht in die Hände von Kindern! Nach Fertigstellung ist dieser Artikel zum Einbau (Fixierung z. B. durch Klebstoff) in eine Modellbahnanlage, Schaustück usw. und als hochwertiger Dekorationsartikel vorgesehen.

Nur die diesem Bausatz beiliegenden Teile und empfohlenes Zubehör verwenden. Hände und Werkzeug nach dem Basteln säubern.

Bei der Verwendung von Farben und Klebstoffen unbedingt beachten: Nicht essen, trinken oder rauchen. Farben und Klebstoffe nicht mit Augen, Haut oder Mund in Berührung bringen. Dämpfe nicht einatmen. Von Zündquellen fernhalten. Die Anleitung und Hinweise des Herstellers genau beachten. Erste Hilfe bei Augenkontakt: Auge unter fließendem Wasser ausspülen und dabei offen halten. Umgehend ärztliche Hilfe konsultieren.

Diese Information gut aufbewahren.

Caution

EN: Model building item, not a toy! Not suitable for children under 14 years!

Read and follow these safety precautions and instructions carefully before use. This product is a model building item for the experienced modeller and collector. Due to its life-like and true to scale reproduction and functional form, this product contains peaks, edges and delicate small parts. For assembly, tools like a sharp cutter, a sharp pair of scissors and special glue are necessary. Therefore, appropriate working with this model building kit does present a risk of injury! For that reason this product is not for children! Upon completion, this product is designed to be installed (e.g. fixed with glue) on to a model railway layout, diorama etc. and as a high-quality decorative item and not a toy.

Only use the parts of this kit included and recommended accessories. Please wash your hands and tools after modelling.

For use of paints and glues please follow these safety precautions: Do not eat, drink or smoke. Avoid any contact with eyes, skin or mouth. Do not breathe any vapours. Keep away from ignition sources. Follow the instructions and safety precautions of the manufacturer carefully. First aid for contact with eyes: Flush the eye with clean water holding the eyelid open. Immediately consult medical advice.

Keep these instructions safe.

Attention

FR: Ce produit n'est pas un jouet. C'est un modèle réduit!

Avant d'utiliser ce produit, veuillez lire et suivre attentivement les consignes de sécurité et le mode d'emploi. Ce produit est un modèle réduit pour modélistes et collectionneurs exigeants. En raison d'une reproduction fidèle à l'échelle de l'original ainsi qu'un respect de la fonctionnalité, les kits contiennent objets pointus, des arêtes et des petites pièces filigranes. Pour le montage, des outils tels une lame aiguisée, des ciseaux aiguisés ainsi qu'une colle spéciale sont nécessaires. De ce fait, un risque de blessure est possible! Pour cette raison, tenir ce produit hors de portée des enfants! Après finition, ce produit est destiné à être intégré (p. ex. fixation avec de la colle) dans un réseau, un diorama etc. et peut être utilisé comme un produit décor de haute qualité. Ce n'est pas un jouet.

N'utiliser que les pièces jointes et les accessoires recommandés. Nettoyer les mains et les outils après l'usage.

Pour l'utilisation des colles et des peintures, veuillez suivre les précautions suivantes: Ne pas manger, boire ou fumer lors de la manipulation.

Eviter tout contact avec les yeux, la peau et la bouche. Ne pas inhaler les vapeurs. Tenir à l'écart des sources inflammables. Veuillez suivre attentivement le mode d'emploi et les indications du fabricant. Premiers secours en cas de contact avec les yeux: Rincer immédiatement et abondamment à l'eau en les maintenant ouverts et consulter un ophtalmologiste.

Veuillez bien conserver ces instructions.

Avvertenza

IT: Articolo di modellismo, non è un giocattolo!

Prima dell'uso leggere attentamente le istruzioni per l'uso e le avvertenze di sicurezza. Questo prodotto è un articolo di modellismo per i modellisti e i collezionisti più esigenti. A causa della struttura in scala e fedele all'originale e della forma funzionale sono presenti unte, spigoli e piccole parti in filigrana. Per il montaggio sono necessari strumenti come un coltello affilato per modellismo, forbici taglienti e colla special. Per questo la corretta lavorazione di questo prodotto di modellismo nasconde il rischio di ferirsi! Per questo motivo occorre tenere il prodotto lontano dalla portata dei bambini! Una volta terminato, questo articolo è adatto per l'installazione (fissaggio ad es. con colla) in un plastic ferroviario, come pezzo da collezione o come pregiato articolo decorativo. Non è un giocattolo.

Utilizzare esclusivamente i componenti forniti con il kit e gli accessori consigliati. Dopo il bricolage pulire mani e strumenti di lavoro.

Durante l'utilizzo di colori e colle attenersi alle seguenti indicazioni: Non mangiare, bere o fumare. Non portare i colori e la colla a contatto con occhi, pelle o bocca. Non respirare le esalazioni. Tenere lontano da fonti di ignizione. Osservare attentamente le istruzioni e le indicazioni del produttore. Primo soccorso in caso di contatto con gli occhi: Sciacquare gli occhi sotto l'acqua corrente tenendoli aperti. Consultare immediatamente un medico.

Conservare con cura queste informazioni.

Advertencia

ES: Artículo para modelismo ~ No es un juguete!

Antes de montar leer las instrucciones de seguridad e indicaciones de montaje.

Este artículo es para modelistas y coleccionistas exigentes. Dado que las piezas son réplicas a medida y en algunos casos con funcionamiento, los modelos pueden tener partes puntiagudas, cantos y piezas filigranas. Para su montaje se necesitan un cuchillo afilado, una tijera que corte y un pegamento especial. El manipulado posterior de este producto puede llevar consigo un riesgo a lesionarse. "Debido a ello este artículo no puede estar al alcance de los niños! Una vez acabado este artículo se puede montar en una maqueta (p.e. con pegamento), en el escaparate o como decoración. No es un juguete.

Solamente utilizar las piezas adjuntas y los accesorios indicados. Después del trabajo de bricolaje limpiar las herramientas y las manos.

Al utilizar los colores y pegamentos es indispensable: no comer, beber ni fumar. Los ojos, la piel y la boca no deben entrar en contacto con los colores y pegamentos. No inhalar los vapores. No dejar cerca de fuentes de calor. Seguir exactamente las instrucciones e indicaciones del fabricante. Primer auxilio cuando hubo contacto con el ojo: lavar el ojo con agua corriente y mantenerlo abierto. Buscar inmediatamente ayuda médica.

Guardar bien esta información.

Opgelet

NL: Modelbouwartikel, geen speelgoed!

Voor gebruik de veiligheidsaanschuwingen en instructies goed lezen en opvolgen.

Dit product is een modelbouwartikel voor veeleisende modelbouwers en verzamelaars. Op basis van schaalverhoudingen, natuurgetrouwe- en functionele nabootsing zijn er scherpe punten en andere kleine, zeer fijne onderdelen aanwezig. Voor het in elkaar zetten is gereedschap zoals een scherp knutselmess, een scherpe schaar en speciale lijm nodig. Hierdoor vormt ook vakkundige verwerking van dit modelbouwproduct kans op letsel! Daarom buiten bereik van kinderen houden! Na voltooiing is dit artikel bedoeld voor plaatsing (vastzetten met bijvoorbeeld lijm) op een modelspoorweg, diorama etc. en als hoogwaardig decoratieartikel bedoeld. Geen speelgoed.

Alleen de in deze bouwdoos ingesloten onderdelen en aanbevolen accessoires gebruiken. Handen en gereedschap na gebruik goed reinigen.

Let op bij het gebruik van verf en lijm: niet eten, drinken of roken. Verf en lijm niet in aanraking brengen met ogen, huid of mond. Niet inademen. Verwijderd houden van ontsstekingsbronnen. De handleiding en instructies van de fabrikant nauwkeurig opvolgen. Eerste hulp bij oogcontact: ogen open houden en met stromend water uitspoelen. Direct een arts raadplegen.

Deze informatie goed bewaren.