



**VISTUS AD-4010**

**VISTUS AD-4020**

**VISTUS AD-4030**

**VISTUS AD-400**

**VISTUS AD-410**

**VISTUS AD-420**

**VISTUS AD-430**

**VISTUS AD ALU-410**

**VISTUS AD ALU-420**

**VISTUS AD ALU-430**

**BETRIEBSANLEITUNG**

**OPERATING INSTRUCTIONS**

**MODE D'EMPLOI**

**GEBRUIKSAANWIJZING**



**AUSSENSTATION • OUTDOOR STATION • BÔÎTIER EXTÉRIEUR • BUITENSTATION**

**A**

Abb. A  
DIAGRAM A  
ILLUSTRATION A  
AFBEELDING A

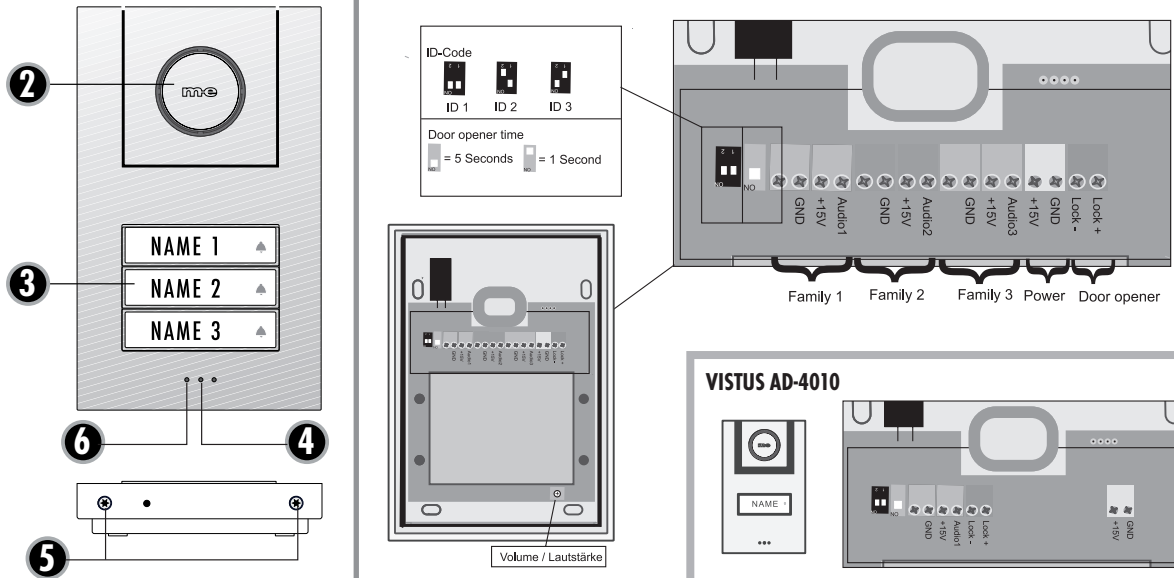

DE

**INNENSTATION • INDOOR STATION • BÔÎTIER INTÉRIEUR • BINNENSTATION**

**B**

Abb. B  
DIAGRAM B  
ILLUSTRATION B  
AFBEELDING B

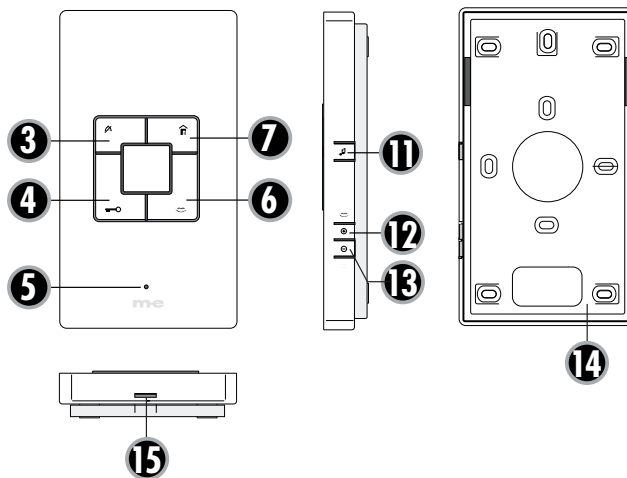

**INNENSTATION • INDOOR STATION • BOÎTIER INTÉRIEUR • BINNENSTATION**

**C** Abb. C  
DIAGRAM C  
ILLUSTRATION C  
AFBEELDING C

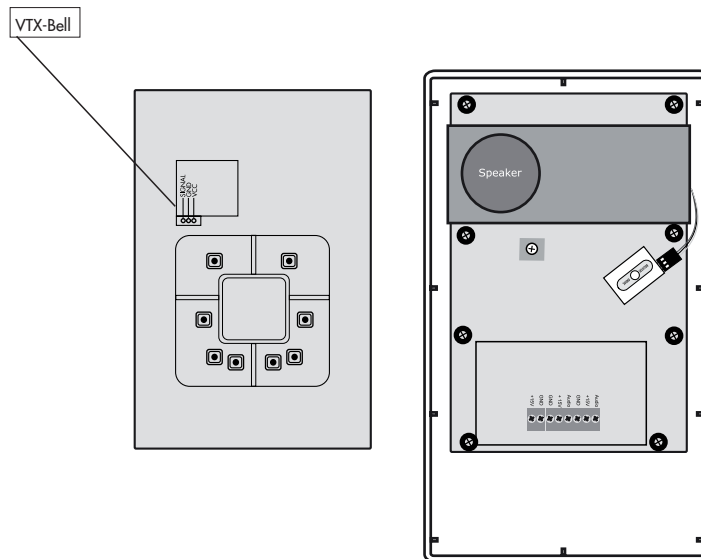
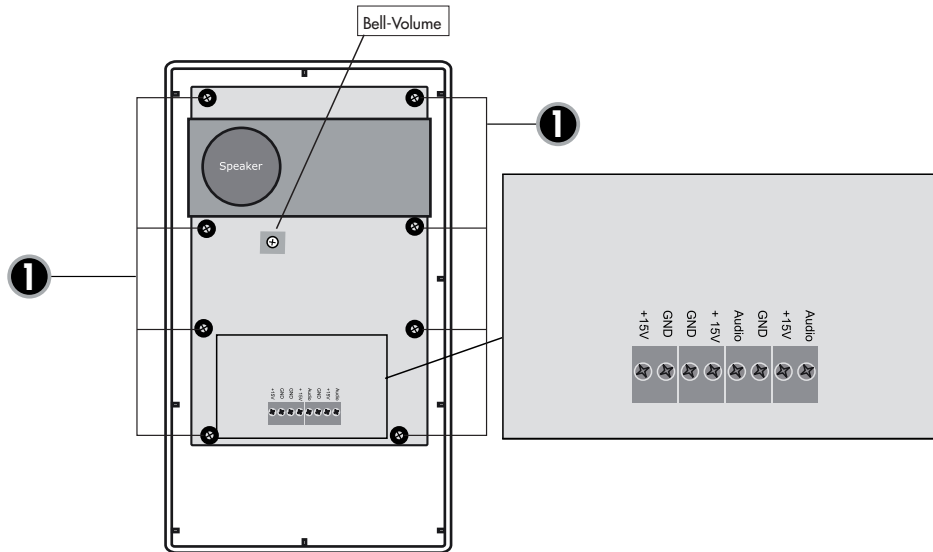

DE

## EINLEITUNG

Vielen Dank für den Kauf des VISTUS Video-Türsprechsystems.  
Sie haben eine hochwertige Anlage gekauft.



**Die Montage sollte von einem Fachmann durchgeführt werden.**

### Pflegehinweis

Die Gehäuse nur mit einem leicht feuchten Tuch abwischen, keine scharfen Reinigungsmittel verwenden.

## Legende

### Außenstation

- A.2= Lautsprecher
- A.3= Namensschilder /Klingeltaste
- A.4= Mikrofon
- A.5= Gehäuseschrauben
- A.6= Helligkeitssensor

### Innenstation



- B. 3= Stummtaste
- B. 4= Schlüsseltaste
- B. 5= Mikrofon
- B. 6= Sprechtaete
- B. 7= Internrtaste
- B.11= Melodie
- B.12= Lautstärke +
- B.13= Lautstärke -
- B.14= Gehäuserückseite
- B.15= Verriegelungshaken
- C.1 = Platinenschrauben

### Lieferumfang VISTUS AD-4010

- 1x Außenstation mit einem Klingeltaster
- 1x Innenstation
- 1x ST-1000 Netzadapter
- 1x Montagmaterial

### Lieferumfang VISTUS AD-4020

- 1x Außenstation mit zwei Klingeltastern
- 2x Innenstation
- 1x ST-1000 Netzadapter
- 1x Montagmaterial

### Lieferumfang VISTUS AD-4030

- 1x Außenstation mit drei Klingeltastern
- 3x Innenstation
- 1x ST-1000 Netzadapter
- 1x Montagmaterial

### Lieferumfang VISTUS AD-400

- 1x Innenstation
- 1x Montagmaterial

### Lieferumfang VISTUS AD-410/ AD ALU-410

- 1x Außenstation mit einem Klingeltaster
- 1x Montagmaterial

### Lieferumfang VISTUS AD-420/ AD ALU-420

- 1x Außenstation mit 2 Klingeltastern
- 1x Montagmaterial

### Lieferumfang VISTUS AD-430/ AD ALU-430

- 1x Außenstation mit 3 Klingeltastern
- 1x Montagmaterial

## VORBEREITUNG DER INSTALLATION

### Folgende Leitungen werden benötigt:

**1-Familienhaus:** 3 Leitungen von der Außeneinheit zur Inneneinheit sowie 2 Leitungen von der Außeneinheit zum Türöffner.

**2- und 3-Familienhaus:** Hier werden pro Klingeltaster 3 Leitungen von der Außeneinheit in jede Wohneinheit benötigt sowie 2 Leitungen von der Außeneinheit zum Türöffner.



**HINWEIS:** Ein Verdrahtungsplan befindet sich im Anhang.

Pro Wohneinheit können bis zu vier Inneneinheiten parallel angeschlossen werden.

Die Verbindung kann

1. seriell (von Innenstation zu Innenstation) gelegt werden oder
2. sternförmig (parallel) von einem zentralen Punkt (Verteilerkasten) aus.

**Der Verdrahtungsplan im Anhang basiert auf einer sternförmigen Verdrahtung, da diese zu bevorzugen ist.**

Die Leitungen sollten so verlegt sein, dass sie jeweils direkt hinter der entsprechenden Außen-/Inneneinheit aus der Wand geführt werden.

## MONTAGE DER AUßENSTATION

**Die Türsprechstelle ist für eine Aufputz-Montage vorgesehen.**

### Vorbereitung

Achten Sie beim Abnehmen des Frontcovers darauf, dass die Namensschilder nicht herausfallen, damit diese nicht beschädigt werden. Achten Sie ebenfalls auf das Kabel des Lautsprechers, welcher im vorderen Gehäuseeteil befestigt ist.

1. Entfernen Sie die zwei Schrauben, um das Gehäuse der Außenstation öffnen zu können. Das Gehäuse ist zusätzlich noch mit Nasen und Nuten ausgestattet, wodurch Gehäuseober- und unterteil miteinander verbunden sind. Daher ist etwas Kraft erforderlich, um die Gehäuseteile zu trennen.
2. Richten Sie die Bohrschablone für die Außenstation an dem dafür vorgesehenen Montageort gerade aus (eine Wasserwaage ist hierbei hilfreich) und befestigen Sie sie mit Klebeband.
3. Bohren Sie mit Hilfe der Bohrschablone die Löcher für die Befestigung mit einem 6mm-Bohrer und stecken Sie in jedes Loch einen Dübel.
4. Entfernen Sie jetzt die Bohrschablone.
5. Führen Sie die Leitungen durch das große Loch der Außenstation und befestigen Sie diese mit 4 Schrauben.
6. Schließen Sie die Leitungen entsprechend dem Verdrahtungsplan an.

### Anpassen der Namensschilder

Das Namensschild besteht aus zwei transparenten Kunststoffteilen, welche durch 2 bzw. 4 kleine Schrauben miteinander verbunden sind.

7. Entfernen Sie alle Schrauben des Namensschildes und nehmen Sie es auseinander, zwischen den beiden Kunststoffteilen liegt die Folie für die Beschriftung.
8. Beschriften Sie die Folie mit einem wischfesten Filzstift oder drucken Sie sich ein Namensschild\* per PC und Drucker aus.
9. Legen Sie das beschriftete Namensschild (Folie) zwischen beide Kunststoffteile und verschrauben Sie diese wieder miteinander.

\* Größe des Namensschildes:

VISTUS AD-4010: 71 mm x 50 mm

VISTUS AD-4020: 71 mm x 25 mm

VISTUS AD-4030: 71 mm x 15mm

10. Bevor Sie das Frontcover wieder auf die Außenstation montieren, setzen Sie die Namensschilder wieder in das Frontcover ein. Damit die Namensschilder bei der Montage nicht herausfallen, können Sie

einen Streifen Klebeband von vorne über die Namensschilder und das Gehäuse kleben.



**Hinweis:** Um eine Beschädigung des Frontcovers zu vermeiden, ziehen Sie den Klebestreifen sofort nach Installation wieder vom Gehäuse ab!

11. Verschrauben Sie das Frontcover mit beiden Gehäuseschrauben. Achten Sie hierbei darauf, die Schrauben nicht zu verkanten. Dadurch könnte das Gewinde im Gehäuseunterteil beschädigt werden.

## MONTAGE DER INNENSTATION

Die Montagehöhe der Innenstationen können Sie Ihren Gegebenheiten entsprechend frei wählen.

1. Das Gehäuse der Innenstation wird durch Nasen und Nuten zusammengehalten. Um das Gehäuseunterteil vom Vorderteil trennen zu können, drücken Sie den Verriegelungshaken (B.15) an der Unterseite mit einem flachen Schraubendreher leicht in das Gehäuse.
2. Benutzen Sie das Gehäuseunterteil als Hilfe zum Anzeichnen der Bohrlöcher. Achten Sie dabei darauf, das Unterteil gerade auszurichten.



**HINWEIS:** Das Gehäuseunterteil der Innenstation kann auch auf einer Hohlwanddose befestigt werden. Dazu befinden sich um das Leitungs-Einführungsloch entsprechende Befestigungslöcher. Sollte sich hierdurch keine ausreichende Fixierung ergeben, bohren Sie weitere Befestigungslöcher und verschrauben Sie damit die Innenstation zusätzlich.

3. Bohren Sie die Befestigungslöcher mit einem 6mm-Bohrer und stecken Sie in jedes Loch einen Dübel.
4. Stecken Sie die Leitungen durch das dafür vorgesehene Einführungsloch im Gehäuseunterteil und verschrauben Sie dieses.
5. Schließen Sie die Leitungen entsprechend des Verdrahtungsplanes an und setzen Sie das Gehäusevorderteil auf das Gehäuseunterteil. Achten Sie dabei darauf, dass es richtig einrastet.

## ANSCHLUSS

Eine genaue Beschreibung, wo die einzelnen Anschlüsse und Klemmen zu finden sind, können Sie den Abbildungen entnehmen.

Klemmen Sie die verlegte Leitung an Audio, +15V und GND der Außenstation an. An den Innenstationen sind diese Klemmen ebenfalls vorhanden und müssen nur 1:1 miteinander verbunden werden.

NAME

**i Hinweis zur 2-Familienhaus-Version:** Pro Wohneinheit ist eine 3-polige Anschlussklemme vorhanden. Die Anschlussklemmen sind nummeriert. Anschlussklemme 1 ist für den unteren, Anschlussklemme 2 für den oberen Klingeltaster.

**i Hinweis zur 3-Familienhaus-Version:** Pro Wohneinheit ist eine 3-polige Anschlussklemme vorhanden. Die Anschlussklemmen sind nummeriert. Anschlussklemme 1 ist für den unteren, Anschlussklemme 2 für den mittleren Klingeltaster, Anschlussklemme 3 für den oberen Klingeltaster.

### Anschluss eines Türöffners

Der Türöffner wird direkt durch zwei Leitungen mit der Außenstation verbunden (Abb. A ‚Door opener‘). Es ist keine zusätzliche Stromversorgung nötig, um den Türöffner anzusteuern. Der Türöffner muss für 12 Volt Gleichspannung ausgelegt sein und darf nicht mehr als 0,9A Strom benötigen. Für den Fall, dass der Türöffner korrekt gepolt werden muss, sind die beiden Anschlussklemmen mit „lock +“ und „lock -“ beschriftet.

**i Hinweis:** Um das Öffnen der Eingangstür durch Manipulation an der Außenstation zu verhindern, empfehlen wir die Installation des separat erhältlichen Sicherheits-Türöffner-Moduls SDO-10, welches im Hausanschlusskasten montiert wird. Das SDO-10 ist auch zum Ansteuern von motorbetriebenen Schließsystemen geeignet und bietet verschiedene einstellbare Türöffnungszeiten sowie eine Auto-Öffner-Funktion.

### Anschluss Stromversorgung

Die Stromversorgung kann wahlweise an der Innen- oder Außenstation angeschlossen werden. Hierzu sind separate Schraubklemmen vorhanden.

Es ist auch möglich, die Stromversorgung direkt an die Signalleitung anzuschließen, z.B. wenn alle Signalleitungen vom Sicherungskasten aus zu den Außen- und Inneneinheiten gelegt wurden. Das Netzteil ist dann mit Masse (GND) und +15V zu verbinden.

Ein Netzteil kann bis zu 8 Einheiten mit Strom versorgen.

### Anschluss eines Etagentasters

Ein eventuell vorhandener Etagentaster (normaler Schließerkontakt) wird parallel an den Klemmen „Audio“ und „GND“ angeschlossen.

Bei den 2- und 3-Familien-Versionen ist zu beachten, dass die richtige Audio-Leitung genutzt wird (Audio1 und GND für Familie 1, Audio2 und GND für Familie 2 sowie Audio3 und GND für Familie 3).

**⚠ Hinweis:** Ist ein Etagentaster angeschlossen, wird ein nicht änderbarer Klingelton abgespielt, wenn der Etagentaster betätigt wird. Dieser Klingelton ist fest eingestellt und zur besseren Unterscheidung nicht bei den „normalen“ Klingelmelodien enthalten.

### **i Anschluss des Funk-Erweiterungsmoduls VTX-BELL**

Mit dem VTX-BELL kann das Klingelsignal per Funk an Empfänger der BELL-Serie (z.Z. BELL 200 RX, BELL 210 USB und BELL 220 RX) weitergeleitet werden.

Das Funkmodul wird auf den 3-poligen Stecker innerhalb der Innenstation gesteckt (Abb. C). Nähere Informationen entnehmen Sie bitte der Anleitung des VTX-BELL.

Der Stecker für den Sender VTX-Bell befindet sich auf der Vorderseite der Hauptplatine (PCB-Front). Um den Sender zu installieren, muss die Platine vom Gehäuse abgeschraubt werden. Dazu entfernen Sie die acht Schrauben, welche die Platine mit dem Gehäuse verbinden (Abb. C1).

Entnehmen Sie dann die Platine und drehen Sie sie um. Im oberen Bereich der Platine befindet sich der 3-polige Stecker. Dieser ist mit Signal, GND und VCC beschriftet. Stecken Sie das Anschlusskabel des Senders auf den Stecker, so dass Gelb auf Signal, Schwarz auf GND und Rot auf VCC liegt. Drehen Sie die Platine dann wieder um und führen Sie das Kabel wie in Abb. C gezeigt auf die Rückseite der Platine. Achten Sie dabei darauf, dass das Kabel nirgends gequetscht wird.

Verschrauben Sie die Platine wieder mit den acht Schrauben.

Den Sender verbinden Sie jetzt mit dem Kabel und fixieren Sie ihn mit einem Streifen Klebeband.

Alternativ kann das VTX-Bell auch direkt auf den Stecker aufgesteckt werden, allerdings ist die Taste zum Auswählen des Klingeltons am VTX-Bell dann nicht ohne weiteres zugänglich.

## EINSTELLMÖGLICHKEITEN AUßENSTATION

An der Außenstation stehen Ihnen folgende Möglichkeiten zur Verfügung, die Anlage an Ihre persönlichen Gegebenheiten anzupassen:

### Lautstärke der Außenstation

Mit dem Potentiometer (Abb. A ‚Volume / Lautstärke‘) wird die Sprachlautstärke der Außenstation eingestellt. Für volle Lautstärke drehen Sie das Potentiometer im Uhrzeigersinn vorsichtig bis zum Anschlag und dann ein klein wenig zurück. Durch Drehen gegen den Uhrzeigersinn wird die Lautstärke verringert.

### ID-Code

Werden mehrere Außenstationen parallel geschaltet (z.B. an Toreinfahrt und Haus), wird über die DIP-Schalter (Abb. A, ‚ID-CODE‘) der ID-Code eingestellt.

ID1 = Schalter 1 „on“, Schalter 2 „on“

ID2 = Schalter 1 „on“, Schalter 2 „off“

ID3 = Schalter 1 „off“, Schalter 2 „on“

### Öffnungszeit des Türöffners

Mit dem DIP-Schalter (Abb. A, „Door opener time“) wird eingestellt, wie lange der Türöffner aktiviert werden soll. Die Einstellmöglichkeiten sind entweder 1 Sekunde oder 5 Sekunden. 5 Sekunden ist ab Werk voreingestellt und funktioniert für die meisten handelsüblichen Türöffner.

Schalter „off“ entspricht Öffnungszeit 1 Sekunde.

Schalter „on“ entspricht Öffnungszeit 5 Sekunden.

### EINSTELLMÖGLICHKEITEN INNENSTATION

An der Innenstation stehen Ihnen folgende Möglichkeiten zur Verfügung, die Anlage an Ihre persönlichen Gegebenheiten anzupassen:

#### Klingeltonlautstärke

Mit dem Potentiometer (Abb. C „Bell Volume“) wird die Klingeltonlautstärke der Innenstation eingestellt. Für volle Lautstärke drehen Sie das Potentiometer vorsichtig gegen den Uhrzeigersinn bis zum Anschlag. Durch Drehen im Uhrzeigersinn wird die Lautstärke verringert.

#### Klingelmelodie deaktivieren (z.B. bei Nachtruhe)

Die Klingelmelodie kann deaktiviert werden, um z.B. bei Nachtruhe nicht gestört zu werden. Drücken Sie dazu einmal kurz auf die Stummtaste der Inneneinheit. Die LED unter der Stummtaste leuchtet zur Erinnerung bei deaktivierter Melodie rot. Um die Melodie wieder zu aktivieren, drücken Sie erneut kurz auf die Stummtaste, die rote LED erlischt und die Melodie ist wieder aktiviert.

Das optische Signal (Leuchtrahmen der Sprech- und Türöffner-Taste) bleibt auch bei deaktivierter Klingelmelodie aktiv und zeigt weiterhin ein Klingeln an. Des Weiteren blinkt die rote LED wenn bei aktivierter Stummschaltung geklingelt wurde.

 **HINWEIS:** Falls das VTX-BELL-Modul genutzt wird, so wird dieses im Ruhemodus auch deaktiviert, d.h. die angeschlossenen Empfänger geben ebenfalls kein Signal ab.

 **WICHTIG:** Bei folgenden Einstellmöglichkeiten muss die Innenstation aktiviert sein (z.B. durch Drücken der Sprech-taste). Andernfalls ist keine Einstellung von Sprachlautstärke und Melodie möglich.



#### Sprachlautstärke

Mit den beiden seitlichen Tasten (B 12 und 13) kann die Sprachlautstärke in mehreren Stufen eingestellt werden. Mit der Taste 12 wird die Lautstärke erhöht, mit der Taste 13 verringert.

#### Melodieauswahl

Durch jedes Drücken der Taste  (B 11) wird die nächste Melodie abgespielt. Die zuletzt abgespielte Melodie wird automatisch gespeichert.



### BEDIENUNG (als Türsprechanlage)

1. Drücken Sie auf die Klingeltaste.
2. An der/den entsprechenden Innenstation/en ertönt der eingestellte Klingelton.
3. Nehmen Sie das Gespräch an der Inneneinheit durch kurzen Druck auf die Sprech-Taste () an.
4. Ist ein Türöffner angeschlossen, können Sie durch kurzen Druck auf die Türöffner-Taste () den Türöffner aktivieren. Zur Bestätigung leuchten die Klingeltaster für die Dauer des Türöffnens grün auf.
5. Durch kurzes Drücken der Sprech-Taste () wird die Anlage wieder in den Standby-Betrieb geschaltet.

 **Hinweis:** Ist ein Etagentaster angeschlossen, wird ein nicht änderbarer Klingelton abgespielt, wenn der Etagentaster betätigt wird. Dieser Klingelton ist fest eingestellt und zur besseren Unterscheidung bei den „normalen“ Klingel melodien nicht enthalten.

### BEDIENUNG (als interne Haussprechanlage)

Alle Inneneinheiten, welche an den gleichen Klingeltaster angeschlossen sind, können auch als interne Sprechanlage benutzt werden.

1. Drücken sie an der Innenstation, von der aus Sie eine andere Innenstation erreichen wollen, die Intern-taste  (B 7). Alle angeschlossenen Innenstationen klingeln jetzt, ein Bild wird nicht angezeigt.
2. Um das Gespräch an einer der anderen angeschlossenen Innenstationen anzunehmen, muss dort die Sprech-taste () kurz gedrückt werden.
3. Um das Gespräch zu beenden, muss an einer der beiden Innenstationen die Sprech-taste () kurz gedrückt werden.

 **Hinweis:** Es ist nicht möglich, unterschiedliche Klingeltöne für den internen oder externen Anruf einzustellen.

### Technische Daten:

#### Außenstation

Betriebsspannung: 15V DC

Leerlaufleistung: <0,5W

Anschluss für Türöffner: ~12V DC, max. 0,9 A

Klingeltasterbeleuchtung: Automatisch mit Lichtsensor

#### Innenstation

Betriebsspannung: 15V DC

Leerlaufleistung: <0,5W



## HINWEISE

Unter Einwirkung von starken statischen, elektrischen oder hochfrequenten Feldern (Entladungen, Mobiltelefonen, Funkanlagen, Handys, Mikrowellen) kann es zu Funktionsbeeinträchtigungen der Geräte (des Gerätes) kommen.

### Reinigung und Pflege

Netzbetriebene Geräte vor dem Reinigen vom Netz trennen (Stecker ziehen). Die Oberfläche des Gehäuses kann mit einem mit Seifenlauge angefeuchtetem weichen Tuch gereinigt werden. Verwenden Sie keine Scheuermittel oder Chemikalien. Staubablagerungen an Lüftungsschlitzen nur mit einem Pinsel lösen und gegebenenfalls mit einem Staubsauger absaugen. Die Saugdüse nicht direkt an das Gerät halten.

## SICHERHEITSHINWEISE

Bei Beschädigung von Gehäusen, Steckern, Netzkabel oder Isolationschäden, Geräte sofort außer Betrieb nehmen und Netzleitungen abziehen. **STROMSCHLAG - LEBENSGEFAHR.** (Netzstecker aus der Steckdose ziehen!) Schäden sofort durch Fachmann beheben lassen!



**Zerlegen Sie das Produkt nicht! Es besteht die Gefahr eines lebensgefährlichen elektrischen Schlag!**



**Keine eigenen Reparaturversuche durchführen!**

Aus Sicherheits- und Zulassungsgründen (CE) ist das eigenmächtige Umbauen und/oder Verändern des Produkts nicht gestattet.

Der Aufbau des Produkts entspricht der Schutzklasse 1. Als Spannungsquelle darf nur eine ordnungsgemäße Netzsteckdose (230V~/50Hz) des öffentlichen Versorgungsnetzes verwendet werden. Geräte, die an Netzspannung betrieben werden, gehören nicht in Kinderhände. Lassen Sie deshalb in Anwesenheit von Kindern besondere Vorsicht walten.

Lassen Sie das Verpackungsmaterial nicht achtlos liegen, Plastikfolien/-tüten, Styroporteile etc. könnten für Kinder und Haustiere zu einem gefährlichen Spielzeug werden.

Die Inneneinheiten sind nur für trockene Innenräume geeignet (keine Badezimmer o.ä. Feuchträume). Vermeiden Sie das Feucht- oder Nasswerden der Geräte. Es besteht die Gefahr eines lebensgefährlichen elektrischen Schlag!



Wenden Sie sich an eine Fachkraft, wenn Sie Zweifel über die Arbeitsweise, die Sicherheit oder den Anschluss des Geräts haben.

**Gehen Sie vorsichtig mit dem Produkt um** - durch Stöße, Schläge oder dem Fall aus bereits geringer Höhe wird es beschädigt.

## 2 JAHRE BESCHRÄNKTE GARANTIE

Es wird für die Dauer von 2 Jahren ab Kaufdatum gewährleistet, dass dieses Produkt frei von Defekten in den Materialien und in der Ausführung ist. Dies trifft nur zu, wenn das Gerät in üblicher Weise benutzt wird und regelmäßig instand gehalten wird. Die Verpflichtungen dieser Garantie werden auf die Reparatur oder den Wiedereinbau irgendeines Teils des Gerätes begrenzt und gelten nur unter der Bedingung, dass keine unbefugten Veränderungen oder versuchte Reparaturen vorgenommen wurden. Ihre gesetzlichen Rechte als Kunde werden in keiner Weise durch diese Garantie beeinträchtigt.

### Bitte beachten Sie!

Es besteht kein Anspruch auf Garantie in u. a. folgenden Fällen:

- Bedienungsfehler
- Störungen durch andere Funkanlagen (z.B. Handybetrieb)
- Fremdeingriffe/-wirkungen
- Mechanische Beschädigungen
- Feuchtigkeitsschäden
- Kein Garantie-Nachweis (Kaufbeleg)



Bei Schäden, die durch Nichtbeachten dieser Bedienungsanleitung verursacht werden, erlischt der Garantiesanspruch. Für Folgeschäden übernehmen wir keine Haftung! Bei Sach- oder Personenschäden, die durch unsachgemäße Handhabung oder Nichtbeachten der Sicherheitshinweise verursacht werden, übernehmen wir keine Haftung. In solchen Fällen erlischt jeder Garantiesanspruch!

### Haftungsbeschränkung:

Der Hersteller ist nicht für den Verlust oder die Beschädigung irgendwelcher Art einschließlich der beiläufigen oder Folgeschäden haftbar, die direkt oder indirekt aus der Störung dieses Produktes resultieren.

## DE

Diese Bedienungsanleitung ist eine Publikation der m-e GmbH modern-electronics, An den Kolonaten 37, D-26160 Bad Zwischenahn

Diese Bedienungsanleitung entspricht dem technischen Stand bei Drucklegung. Änderung in Technik und Ausstattung vorbehalten.



# 1-Familienhaus

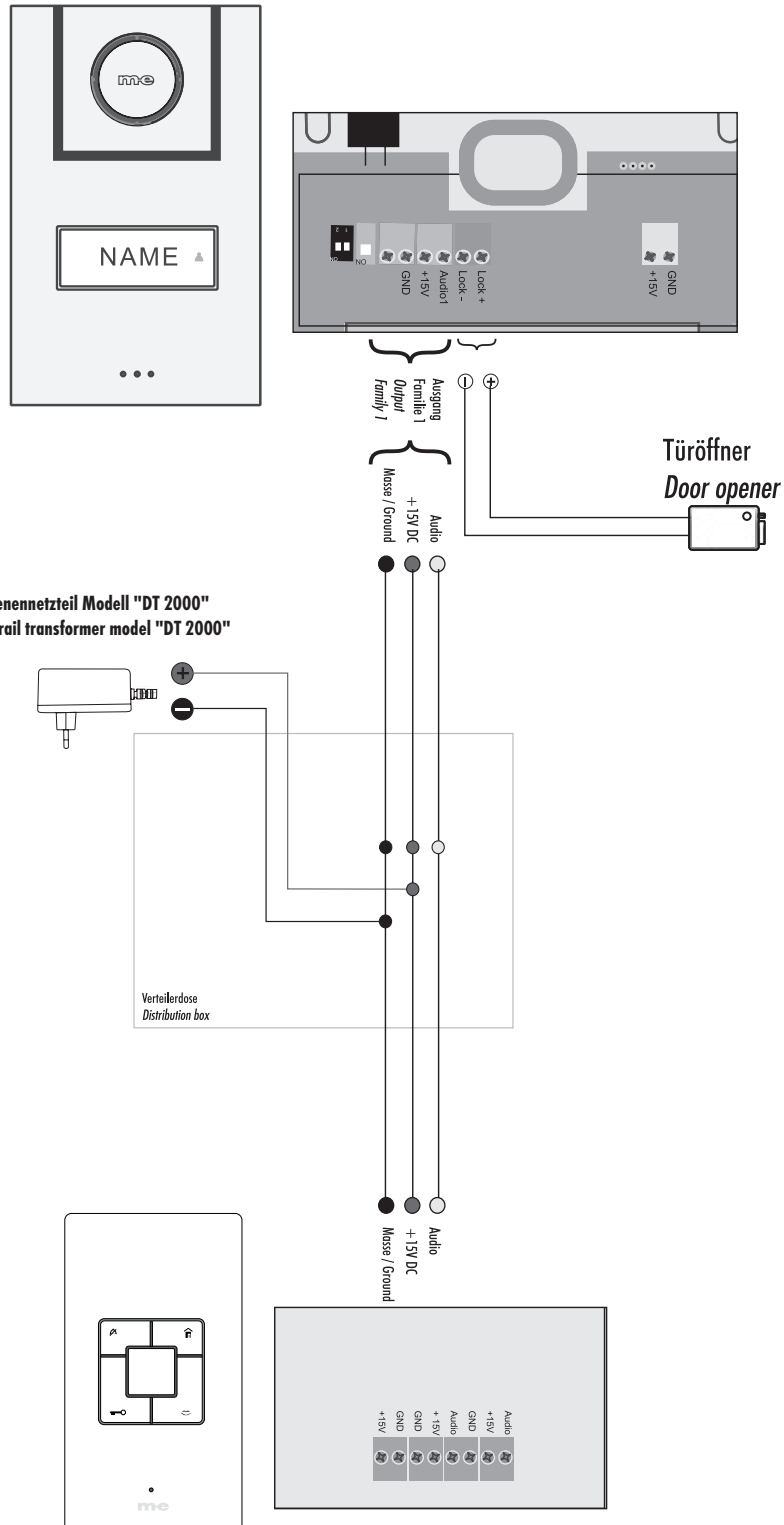

# 2-Familienhaus

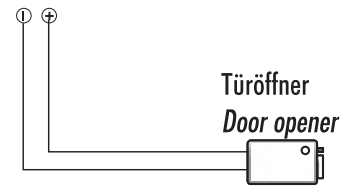
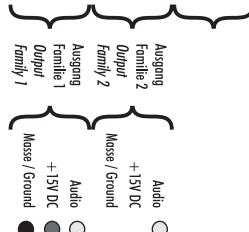
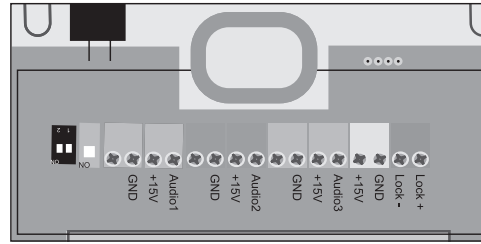
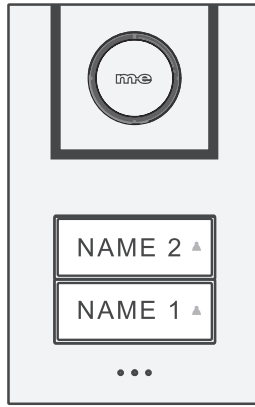

Steckernetzteil Modell "ST 1000" oder Nutschienenetzteil Modell "DT 2000"  
Wall plug transformer model "ST 1000" or din rail transformer model "DT 2000"

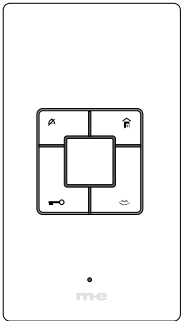
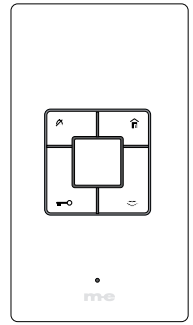
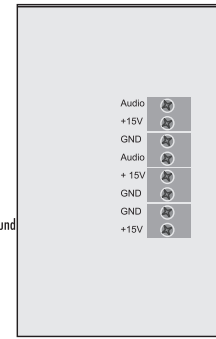
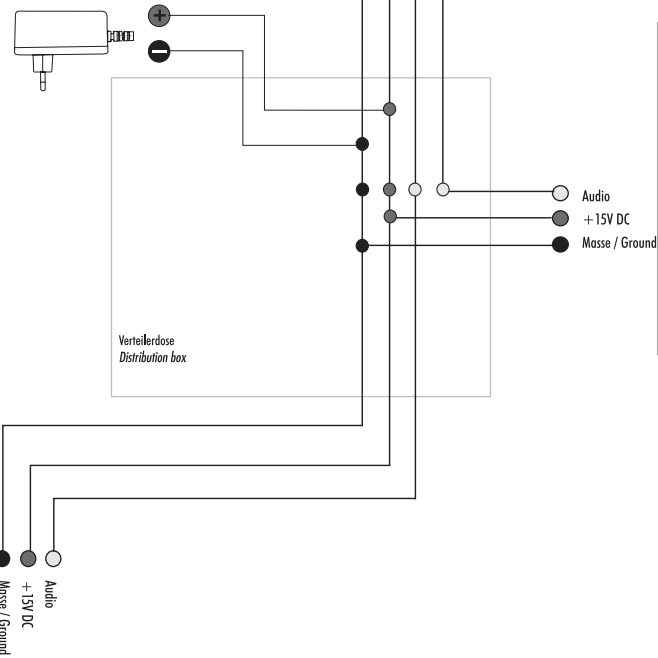

# 3-Familienhaus

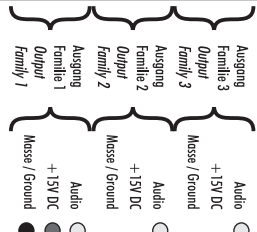
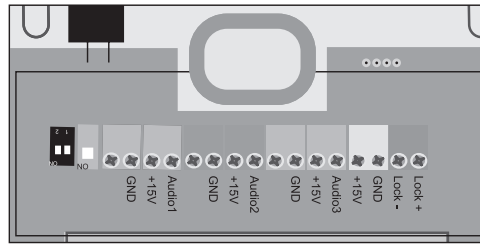
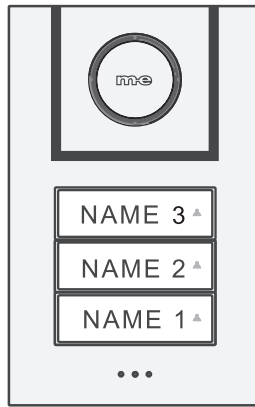

Türöffner  
Door opener

Steckernetzteil Modell "ST 1000" oder Nutschienennetzteil Modell "DT 2000"  
Wall plug transformer model "ST 1000" or din rail transformer model "DT 2000"

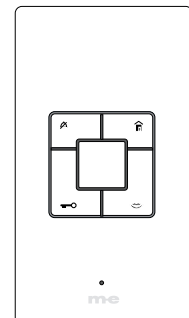
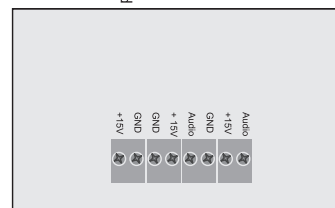
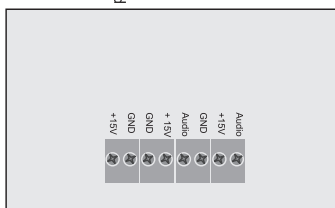
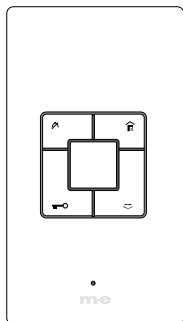
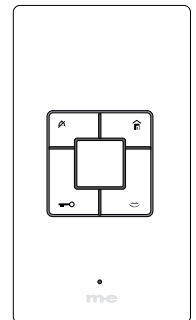
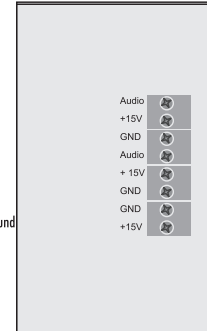
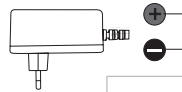

**AUSSENSTATION • OUTDOOR STATION • BÔÎTIER EXTÉRIEUR • BUITENSTATION**

**A**

Abb. A  
DIAGRAM A  
ILLUSTRATION A  
AFBEELDING A

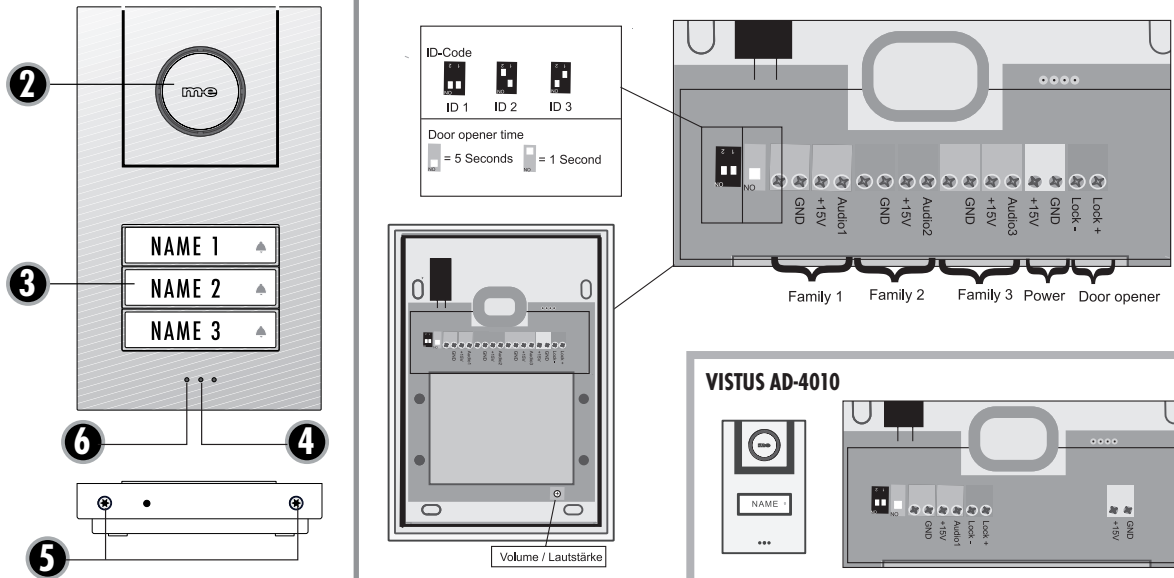

GB

**INNENSTATION • INDOOR STATION • BÔÎTIER INTÉRIEUR • BINNENSTATION**

**B**

Abb. B  
DIAGRAM B  
ILLUSTRATION B  
AFBEELDING B

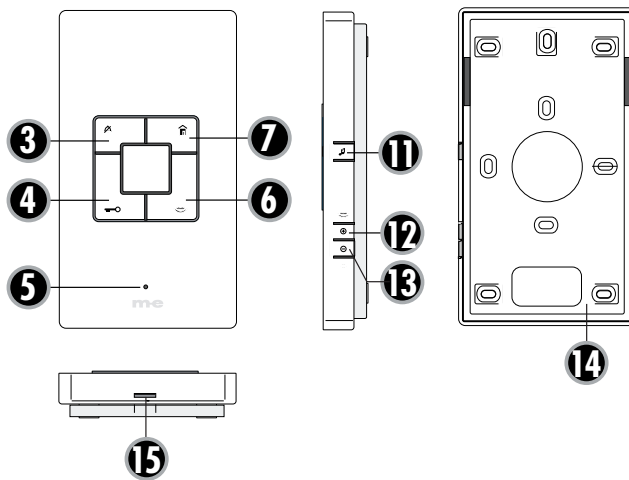

**INNENSTATION • INDOOR STATION • BOÎTIER INTÉRIEUR • BINNENSTATION**

**C** Abb. C  
DIAGRAM C  
ILLUSTRATION C  
AFBEELDING C

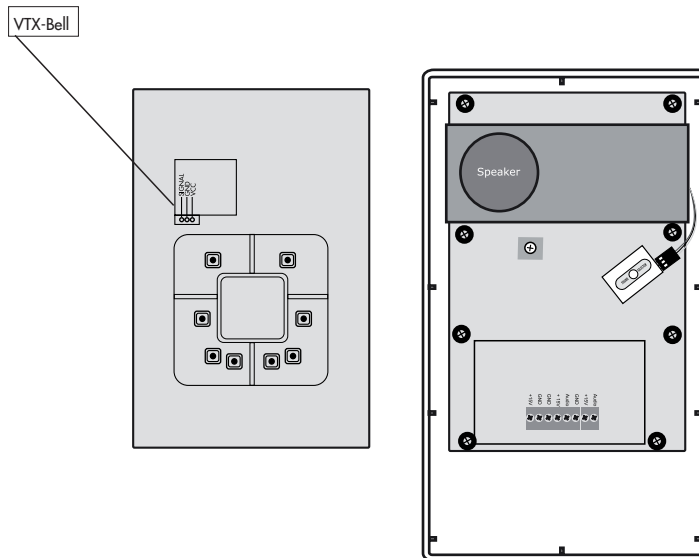
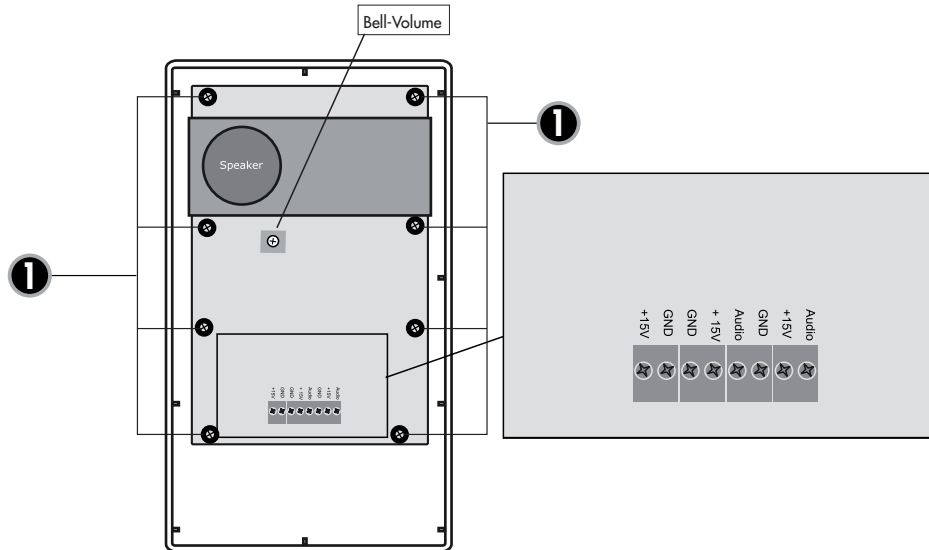

## INTRODUCTION

Thank you for choosing the VISTUS Video intercom system.  
You have purchased a high quality system.



**The assembly should be carried out by a specialist.**

### Care Information









Wipe the casing with a slightly damp cloth. Do not use aggressive cleaning materials.

## Legend

### Outdoor station

- A.2= Loudspeaker
- A.3= Nameplates /Bell button
- A.4= Microphone
- A.5= Casing screws
- A.6= Brightness sensor

### Indoor station

-  B. 3= Mute button
-  B. 4= Key button
-  B. 5= Microphone
-  B. 6= Talk button
-  B. 7= Internal button
-  B.11= Melody
-  B.12= Volume +
-  B.13= Volume -
- B.14= Casing back
- B.15= Snap fastener
- C.1 = PCB screws

### Scope of delivery VISTUS AD-4010

- 1x Outdoor station with one bell button
- 1x Indoor station
- 1x Power supply ST-1000
- 1x Assembly materials

### Scope of delivery VISTUS AD-4020

- 1x Outdoor station with two bell buttons
- 2x Indoor station
- 1x Power supply ST-1000
- 1x Assembly materials

### Scope of delivery VISTUS AD-4030

- 1x Outdoor station with three bell buttons
- 3x Indoor station
- 1x Power supply ST-1000
- 1x Assembly materials

### Scope of delivery VISTUS AD-400

- 1x Indoor station
- 1x Assembly materials

### Scope of delivery VISTUS AD-410/AD ALU-410

- 1x Outdoor station with one bell button
- 1x Assembly materials

### Scope of delivery VISTUS AD-420/AD ALU-420

- 1x Outdoor station with two bell buttons
- 1x Assembly materials

### Scope of delivery VISTUS AD-430/AD ALU-430

- 1x Outdoor station with three bell buttons
- 1x Assembly materials

## PREPARING FOR INSTALLATION

**The following lines are required:**

**Single-family house:** 3 lines from the outdoor unit to the indoor unit and 2 lines from the outdoor unit to the door opener.

**Two- and three-family house:** Here 3 lines are required per bell button from the outdoor unit into each residential unit as well as 2 lines from the outdoor unit to the door opener.



**NOTE:** A wiring plan can be found in the affix.

Up to four indoor units can be connected in parallel per residential unit. The connection can be laid as

1. Serial connections (from indoor station to indoor station) or as
2. Radial connections (parallel) from one central point (distribution box).

**The wiring plan in the affix is base on a radial wiring system as this is preferable.**

The lines should be laid in such a way that each is fed out of the wall directly behind the corresponding outdoor/indoor unit.

## ASSEMBLY OF THE OUTDOOR STATION

The door intercom point is designed for surface mounting.

### Preparation

When removing the front cover ensure that the nameplate does not fall out and become damaged.

Also take care of the cable in the loudspeaker, which is attached in the front part of the casing.

1. Remove the two screws in order to be able to open the casing on the outdoor station. The casing is also fitted with notches and projections that connect the upper and lower parts of the casing. Thus a certain amount of force is necessary in order to separate the casing parts.
2. Position the drilling template for the outdoor station in a level location at the intended assembly location (a spirit level is helpful for this) and attach it with sticky tape.
3. Use the drilling template to drill the attachment holes with a 6mm drill and insert a dowel into each hole.
4. Now remove the drilling template.
5. Feed the lines through the large hole in the outdoor station and secure them with 4 screws.
6. Connect the line in accordance with the wiring plan.

### Adjusting the nameplate

The nameplate comprises two transparent plastic parts that are connected with 2 or 4 small screws.

7. Remove all screws from the nameplate and take the plate apart. The foil for the name can be found between the plastic parts.
8. Write on the foil with a smudge proof felt tip pen or print a nameplate\* using a PC and printer.
9. Lay the complete nameplate (foil) between the two plastic parts and screw them back together.

\* Size of the nameplate:

VISTUS AD-4010: 71 mm x 50 mm

VISTUS AD-4020: 71 mm x 25 mm

VISTUS AD-4030: 71 mm x 15mm

10. Replace the nameplate in the front cover before re-attaching the front cover to the outdoor station. You can attach a strip of sticky tape over the nameplate and the casing to ensure that the nameplate does not fall out during assembly.



**Note:** Remove the sticky tape from the casing immediately following installation in order to prevent damage to the front cover!

11. Screw the front cover on using both casing screws. Please ensure that the screws are not tilted as this can damage the thread in the lower section of the casing.

## ASSEMBLY OF THE INDOOR STATION

The installation height of the Indoor stations can be selected freely according to your circumstances.

1. The casing on the indoor station is kept together with notches and projections. To separate the lower section from the front section, press a small slotted screwdriver against the snap fastener (B.15) on the bottom side.
2. Use the lower section of the casing as an aid to mark the drill holes. Make sure that you hold the lower section in a horizontal position for this step.



**NOTE:** The lower casing section on the indoor station can also be attached to a hollow wall box. The corresponding attachment holes are located around the line feed hole. If this does not provide enough hold then drill more holes and use them to also screw the indoor station in place.

3. Drill the attachment holes with a 6 mm drill and insert one dowel in each hole.
4. Feed the lines through the feed hole in the lower casing part designed for this purpose and screw this down.
5. Attach the lines in accordance with the wiring plan and replace the front casing section onto the lower casing section. Make sure that it clicks correctly into place.

GB

## CONNECTION

An exact description of where the individual connections and terminals are located can be found in the figures. The recommended wiring can be seen in the corresponding wiring plan in the affix.

Connect the lines to the audio, +15V and GND on the outdoor station. These terminals are also present on the indoor stations and need to be connected to one another 1:1.



**Note on the 2-family version:** One four-pole connection terminal is present in each residential unit. The connection terminals are numbered. Connection terminal 1 is for the lower and connection terminal 2 is for the upper bell button.



**Note on the 3-family version:** One four-pole connection terminal is present in each residential unit. The connection terminals are numbered. Connection terminal 1 is for the lower, connection terminal 2 is for the middle and connection terminal 3 is for the upper bell button.

### Connecting the door opener

The door opener is connected directly to the outdoor station with two lines (Figure A ,Door opener'). No additional power supply is necessary in order to control the door opener. The door opener must be designed for 12 volt DC voltage and may not require more than 0.9A of power. In the event that the door opener needs to be correctly polarised then both connection terminals must be marked 'lock +' and 'lock -'.



**Note:** In order to prevent a door opening by tampering of the outdoor station, we recommend the installation of the separately available security door opener module SDO-10, which is mounted in the service entrance box. The SDO-10 is also suitable for motor locking systems and offers several adjustable door opening times and an auto-door-open function.

### Connecting the power supply

The power supply can be connected to either the indoor or the outdoor station. Separate spring clips are present for this purpose.

It is also possible to connect the power supply directly to the signal line e.g. from the fuse box to the outdoor and indoor units. The power supply unit then needs to be connection with the ground (GND) and +15V. Open power supply unit can supply up to 8 units with power.

### Connecting a floor button

Any floor button that is present (normal closing contact) is connected in parallel to the terminals 'audio' and 'GND'.



On the 2- and 3-family versions please note that the correct audio line is used (Audio1 and GND for family 1, Audio2 and GND for family 2 and Audio3 and GND for family 3).



**Note:** If a floor button is connected then an unchangeable ring tone is played when the floor button is activated. This ring tone is fixed and is not included in the 'normal' tones/melodies to make it easy to differentiate.

### Connecting the wireless expansion model VTX-BELL

The VTX-BELL can be used to send the bell signal wirelessly to the receiver in the BELL series (currently BELL 200 RX, BELL 210 USB and BELL 220 RX). The wireless module will be attached to the 3-pole plug inside the indoor station (Figures C). For more information please see the VTX-BELL instructions.

The plug for the VTX-Bell transmitter is located on the front of the main PCB. To install the transmitter, unscrew the PCB from the housing. Remove the eight screws which connect the PCB to the housing (Fig. C No. 1). Then remove the PCB and turn it over. A 3-pin plug is located at the top of the PCB. It is labelled with Signal, GND and VCC. Attach the

transmitter connecting cable to the plug so that yellow is connected to Signal, black to GND and red to VCC. Turn the PCB over again and route the cable to the back of the PCB as shown in Fig. 2 B. Make sure that the cable is not squeezed at any point. Screw the PCB back on using the eight screws.

Now connect the transmitter to the cable and fix it in place with a piece of adhesive tape.

Alternatively, the VTX-Bell can also be attached directly to the plug, however the button for selecting the bell tone on the VTX-Bell will no longer be easily accessible.

## POSSIBLE SETTINGS ON THE OUTDOOR STATION

The outdoor station has the following possibilities of adjusting the system to your personal circumstances:

### Volume on the outdoor station

The potentiometer (Figure A ,Volume / Lautstärke') is used to set the speaking volume on the outdoor station. For full volume turn the potentiometer carefully in a clockwise connection until it stops and turn it back a little. Turning the potentiometer in an anti-clockwise direction reduces the volume.

### ID code

If several outdoor stations are used in parallel (e.g. on the gate and on the house), the DIP switch is used to set the ID code (Figure A ,ID-CODE').

ID1 = Switch 1 'on', Switch 2 'on'

ID2 = Switch 1 'on', Switch 2 'off'

ID3 = Switch 1 'off', Switch 2 'on'

### Door opener time

The DIP switch (Figure A ,Door opener time') is used to set how long the door opener should be activated for. The possible settings are 1 second or 5 seconds. 5 seconds is the factory setting and works for most standard door openers.

Switch 'off' corresponds to an opening time of 1 second.

Switch 'on' corresponds to an opening time of 5 seconds.



## POSSIBLE SETTINGS ON THE INDOOR STATION

The following settings are possible on the indoor station to adjust the system to your personal circumstances:

### Ring tone volume

The potentiometer (Figure C 'Bell Volume') is used to set the ring tone volume on the indoor station. For full volume turn the potentiometer carefully counter-clockwise until it stops. Turning the potentiometer clockwise reduces the volume.

### Deactivate ring tone/melody (e.g. during the night)

The ring tone/melody can be deactivated, e.g. in order to prevent disturbance during the night. Either press the mute button on the indoor unit once briefly. The LED below the mute button lights up red as a reminder that the melody is deactivated. To activate the melody again press the mute button again briefly. When the red LED goes out the melody has been re-activated.

The optical signal (surround light on the talk and door opener button) remains active, even then the ring tone/melody is deactivated and still rings. The red LED flashes if the bell is rung while the mute is activated.

 **NOTE:** If the VTX-BELL module is used then this will also be deactivated in the silent mode, i.e. the connected receivers will not give a signal either.

 **IMPORTANT:** The indoor station needs to be activated for the following settings (e.g. by pressing the talk button). Otherwise it is not possible to set the talk/volume, and melody.

### Speaking volume

The two side buttons (B. 12 and 13) can be used to set the speaking volume in several steps. Button 12 is used to increase the volume and button 13 to reduce it.



### Melody selection

The next melody is played every time you press the  button (B/C.11). The last melody to be played is automatically stored.

## OPERATION (as door intercom system)

1. Press the bell button.
2. The stored ring tone will play on the corresponding indoor station(s)
3. Accept the conversation on the indoor unit by pressing briefly on the talk button ().



4. If a door opener is connection then you can activate it by briefly pressing the door opener button (). The bell button will light green for the duration of the door opener as confirmation.
5. Press the talk button () briefly in order to switch the system back to standby operation.



**Note:** If a floor button is connected then an unchangeable ring tone is played when the floor button is activated. This ring tone is fixed and is not included in the 'normal' tones/melodies to make it easy to differentiate.



## OPERATION (as internal house intercom)

All indoor units that are connected to the same bell button can also be used as an internal intercom.

1. Press the internal button  (B. 7) on the indoor station from which you wish to reach another indoor station. All the connected indoor station will ring. No image will be shown.
2. To accept the conversation on one of the other connected indoor stations you need to briefly press the talk button there (B. 6).
3. The talk button needs to be pressed briefly on one of the two indoor stations in order to end the conversation.



**Note:** It is not possible to set different ring tones for internal and external calls.

## Technical data:

### Outdoor station

Operating voltage: 15V DC

Standby power: <0.5W

Connection for door opener: ~12V DC, max. 0.9 A

Bell button illumination: automatic via CDS sensor

### Indoor station

Operating voltage: 15V DC

Standby power: <0.5W

## NOTES

The functionality of the unit can be affected by the influence of strong static, electrical or high frequency fields (discharging, mobile phones, radios, microwaves).

NAME

GB

### Cleaning and maintenance

Always disconnect mains powered units from the mains supply before cleaning (disconnect the plug). The unit housing can be cleaned using a soapy soft cloth. Do not use any abrasive materials or chemicals. Remove dust build-up from ventilation slits using a brush and clean up using a vacuum cleaner. Do not hold the vacuum cleaner nozzle directly against the unit.

### SAFETY INSTRUCTION

In the event of damage to the housing, connectors, power cables or isolation shielding, switch off the device immediately and disconnect from the mains power. **ELECTRIC SHOCK – DANGER OF LOSS OF LIFE.** (Unplug the mains connector from the socket!). Damage should be repaired immediately by a specialist!



**Do not take the product apart! There is a danger of lethal electric shock!**



**Never carry out repairs yourself!**

For reasons of safety and licensing (CE), unauthorised conversion and / or modification of the product is prohibited.

The design of the product complies with protection class 1. Only a standard mains socket (230V~/50Hz) of the public mains supply may be used to power the device. Devices powered by mains voltage must be kept away from children. Please therefore be particularly careful in the presence of children.

Do not leave packaging material lying about since plastic foils and pockets and polystyrene parts etc. could be lethal toys for children. The interior unit is suitable only for dry interior rooms (not bathrooms and other moist places). Do not allow the devices to get moist or wet. There is a danger of lethal electric shock!

Please consult a specialist should you have doubts regarding the method of operation, the safety, or the connections of the device.



**Handle the product with care** - it is sensitive to bumps, knocks or falls even from low heights.

### WARRANTY

2 years warranty from date of purchasing, on base of correct using.

The producer is not responsible for consequential damages which are effected directly or indirectly from this item.

The warranty will be null and void in case of damages arising from violations of these operating instructions. We are not liable for consequential damages!

We accept no liability for material damages or injuries arising from inappropriate use or violation of the safety instructions. In such cases all warranty claims are null and void!

### GB

These operating instruction are published by  
 m-e GmbH modern-electronics,  
 An den Kolonaten 37, 26160 Bad Zwischenahn/Germany

The operating instructions reflect the current technical specifications at time of print. We reserve the right to change the technical or physical specifications.

**A**

**AUSSENSTATION • OUTDOOR STATION • BÔÎTIER EXTÉRIEUR • BUITENSTATION**

**Abb. A  
DIAGRAM A  
ILLUSTRATION A  
AFBEELDING A**

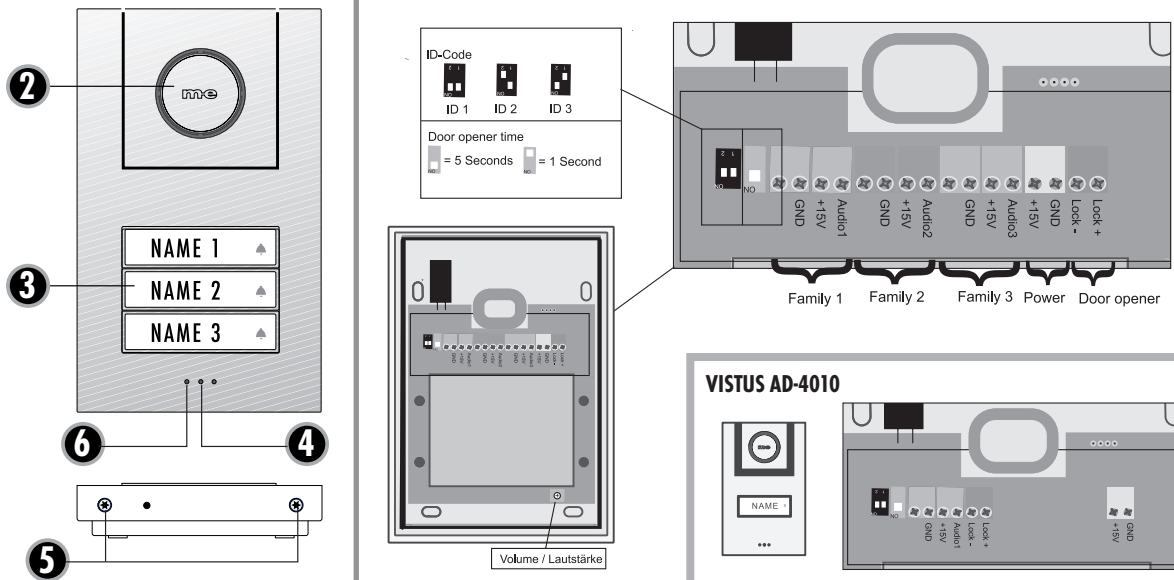

**B**

**INNENSTATION • INDOOR STATION • BÔÎTIER INTÉRIEUR • BINNENSTATION**

**Abb. B  
DIAGRAM B  
ILLUSTRATION B  
AFBEELDING B**

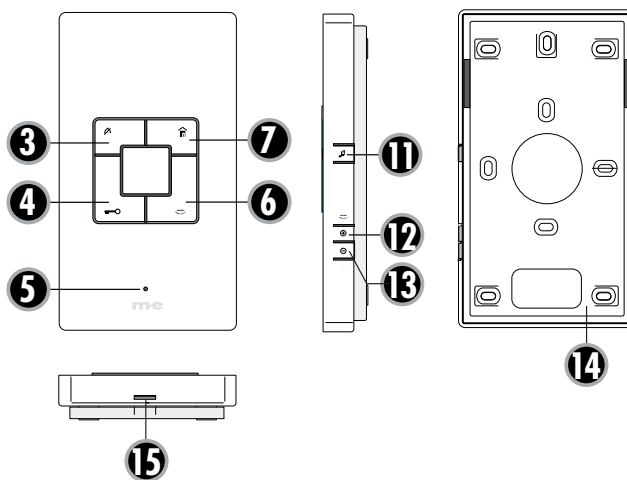

**INNENSTATION • INDOOR STATION • BOÎTIER INTÉRIEUR • BINNENSTATION**

**C** Abb. C  
DIAGRAM C  
ILLUSTRATION C  
AFBEELDING C

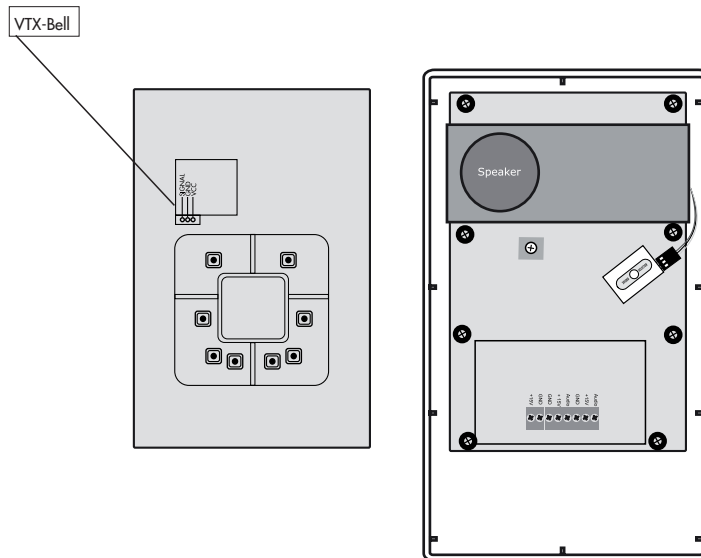
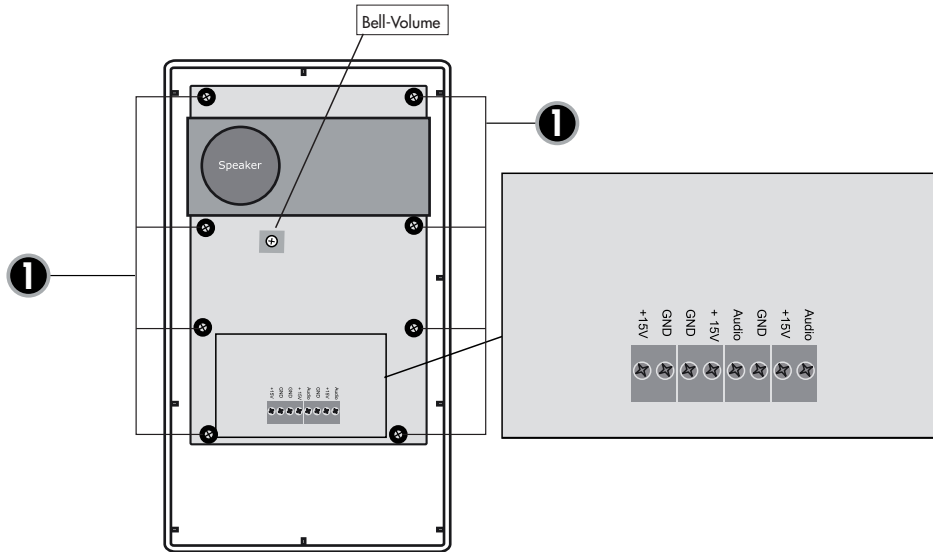

## INTRODUCTION

Merci d'avoir choisi un interphone vidéo VISTUS.  
Vous venez de faire l'acquisition d'un dispositif haut de gamme.



**L'interphone vidéo doit être monté par un professionnel.**

### Conseils d'entretien









Nettoyez le boîtier avec un chiffon légèrement humide et n'utilisez pas de produits de nettoyage corrosifs.

## Légende

### Boîtier extérieur

- A.2 = haut-parleur
- A.3 = plaques nominatives et bouton de la sonnette
- A.4 = microphone
- A.5 = vis du boîtier
- A.6 = capteur de luminosité

### Boîtier intérieur

-  B. 3 = touche mode silencieux
-  B. 4 = bouton d'ouverture de la porte
-  B. 5 = microphone
-  B. 6 = touche de conversation
-  B. 7 = touche de communication interne
-  B.11 = sonnerie
-  B.12 = volume +
-  B.13 = volume -
- B.14 = arrière du boîtier
- B.15 = verrou
- C.1 = vis platine

### Matériel fourni avec VISTUS AD-4010

- 1 x boîtier extérieur avec bouton de sonnette
- 1 x boîtier intérieur
- 1 x alimentation électrique ST-1000
- 1 x kit d'installation

### Matériel fourni avec VISTUS AD-4020

- 1 x boîtier extérieur avec deux boutons de sonnette
- 2 x boîtier intérieur
- 1 x alimentation électrique ST-1000
- 1 x kit d'installation

### Matériel fourni avec VISTUS AD-4030

- 1 x boîtier extérieur avec trois boutons de sonnette
- 3 x boîtier intérieur
- 1 x alimentation électrique ST-1000
- 1 x kit d'installation

### Matériel fourni avec VISTUS AD-400

- 1 x boîtier intérieur
- 1 x kit d'installation

### Matériel fourni avec VISTUS AD-410/AD ALU-410

- 1 x boîtier extérieur avec bouton de sonnette
- 1 x kit d'installation

### Matériel fourni avec VISTUS AD-420/AD ALU-420

- 1 x boîtier extérieur avec deux boutons de sonnette
- 1 x kit d'installation

### Matériel fourni avec VISTUS AD-430/AD ALU-430

- 1 x boîtier extérieur avec trois boutons de sonnette
- 1 x kit d'installation

## PRÉPARATION DE L'INSTALLATION

**Voici les conducteurs requis pour installer l'interphone vidéo :**

**Version pour 1 bâtiment d'habitation :** 3 conducteurs pour relier le boîtier extérieur au boîtier intérieur et 2 conducteurs pour relier le boîtier extérieur au système d'ouverture de la porte.

**Version pour 2 et 3 bâtiments d'habitation :** 3 conducteurs par bouton de sonnette pour relier le boîtier extérieur à chaque bâtiment d'habitation et 2 conducteurs pour relier le boîtier extérieur au système d'ouverture de la porte.



**REMARQUE :** Un plan de câblage est fourni avec l'interphone.

Il est possible de raccorder jusqu'à quatre boîtiers intérieurs par bâtiment d'habitation simultanément.

Ce raccordement peut

1. être réalisé en série (de boîtier intérieur à boîtier intérieur) ou
2. en étoile (en parallèle) à partir d'un point central (boîte de jonction).

**Le plan de câblage ci-joint se base sur un raccordement en étoile, celui-ci devant être préféré.**

Les conducteurs doivent être posés de manière à sortir du mur et à mener directement derrière le boîtier extérieur ou intérieur concerné.

## MONTAGE DU BOÎTIER EXTÉRIEUR

**L'interphone a été conçu pour être monté sur une paroi creuse.**

### Préparation

Lorsque vous ôtez le couvercle, veillez à ce que les plaques nominatives ne tombent pas et ne soient pas ainsi endommagées.

Vérifiez que le câble du haut-parleur situé à l'avant du boîtier est bien fixé.

1. Enlevez les deux vis afin d'ouvrir le boîtier extérieur. Le boîtier est également muni de taquets et d'encoches qui maintiennent les parties supérieures et inférieures assemblées. Il faut donc forcer un peu pour séparer les deux parties du boîtier.
2. Alignez le gabarit de perçage du boîtier extérieur sur l'emplacement choisi pour le montage en utilisant un niveau à bulle et fixez-le à l'aide de ruban adhésif.
3. Percez les trous de fixation avec une mèche de 6 mm en vous aidant du gabarit de perçage et mettez une cheville dans chaque trou.
4. Vous pouvez ensuite enlever le gabarit de perçage.
5. Passez les conducteurs dans le gros trou du boîtier extérieur et fixez ce dernier à l'aide de 4 vis.
6. Raccordez les conducteurs conformément au plan de câblage.

### Personnalisation des plaques nominatives

La plaque nominative est composée de deux parties transparentes en plastique assemblées à l'aide de 2 ou 4 vis.

7. Enlevez toutes les vis de la plaque nominative et séparez les deux parties de la plaque. L'étiquette nominative se situe entre les deux parties en plastique.
8. Écrivez votre nom sur l'étiquette à l'aide d'un feutre à encre indélébile ou imprimez une étiquette\* créée sur votre ordinateur.
9. Une fois remplie, posez l'étiquette entre les deux parties en plastique et revissez-les.

\*dimensions de l'étiquette :

VISTUS AD-4010: 71 mm x 50 mm

VISTUS AD-4020: 71 mm x 25 mm

VISTUS AD-4030: 71 mm x 15mm

NAME

10. Remettez les plaques nominatives dans le couvercle avant de le remonter sur le boîtier extérieur. Vous pouvez coller un morceau de ruban adhésif sur le côté extérieur des plaques nominatives afin d'éviter qu'elles ne tombent lors du montage.



**Remarque :** Enlevez le morceau de ruban adhésif du boîtier dès que l'installation est terminée afin de ne pas d'endommager le couvercle.

11. Vissez le couvercle avec les deux vis du boîtier. Veillez à ne pas visser les vis de travers. Cela pourrait endommager le filetage situé au fond du boîtier.

## MONTAGE DU BOÎTIER INTÉRIEUR

Vous pouvez installer le boîtier intérieur à la hauteur de votre choix afin qu'il soit parfaitement adapté à votre environnement.

1. Le boîtier intérieur est seulement assemblé à l'aide de taquets et d'encoches. Il suffit de tirer le fond du boîtier pour le séparer du couvercle.
2. Utilisez le fond du boîtier pour faire des repères et dessiner les trous à percer. Veillez à ce que le fond du boîtier soit bien droit.



**REMARQUE :** Le fond du boîtier intérieur peut également être fixé dans une boîte à encastrer pour paroi creuse. Vous trouverez des trous de fixation prévus à cet effet au niveau du trou créé pour faire passer le conducteur. Si ces trous ne suffisent pas à fixer le fond du boîtier, percez des trous de fixation supplémentaires et utilisez-les pour visser le boîtier intérieur.

3. Percez les trous de fixation avec une mèche de 6 mm et mettez une cheville dans chaque trou.
4. Passez les conducteurs dans le trou prévu à cet effet situé dans le fond du boîtier et fixez le fond du boîtier avec des vis.
5. Raccordez les conducteurs conformément au plan de câblage et placez le couvercle du boîtier sur le fond du boîtier. Veillez à ce que les deux parties du boîtier soient parfaitement assemblées.

## RACCORDEMENT

Consultez les illustrations pour une vue détaillée des raccordements à effectuer au niveau des bornes. Il est recommandé de réaliser le câblage conformément au plan de câblage.

Raccordez le conducteur posé aux bornes Audio, + 15 V et GND (terre) du boîtier extérieur. Ces bornes doivent seulement être raccordées les unes aux autres à l'aide d'un raccordement 1:1 aux boîtiers intérieurs.



**Remarque pour les versions pour 2 bâtiments d'habitation**  
Il y a une borne à 6 pôles par bâtiment d'habitation. Les bornes sont numérotées. La borne 1 correspond au bouton de la sonnette du bas et la borne 2 à celui de la sonnette du haut.

### **i** Remarque pour les versions pour 3 bâtiments d'habitation

Il y a une borne à 6 pôles par bâtiment d'habitation. Les bornes sont numérotées. La borne 1 correspond au bouton de la sonnette du bas, la borne 2 à celui de la sonnette du milieu et la borne 3 à celui de la sonnette du haut.

### **Raccordement d'un système d'ouverture de porte**

Le système d'ouverture de la porte est directement raccordé au boîtier extérieur à l'aide de deux conducteurs (illustration A, „Door opener“). Aucune alimentation électrique supplémentaire n'est requise pour faire fonctionner le système d'ouverture de la porte. Le système d'ouverture de la porte est conçu pour une tension continue de 12 V et il ne nécessite pas plus de 0,9 A d'électricité. Les deux bornes sont dénommées « charge + » « charge - » au cas où le système d'ouverture de la porte doit être polarisé.

**i** **Note:** Afin d'éviter toute ouverture de la porte par une manipulation de la boîte extérieure, nous recommandons l'installation du module ouvre-porte de sécurité SDO-10, qui est disponible séparément.

### **Raccordement du bloc d'alimentation**

Le bloc d'alimentation peut au choix être relié au boîtier intérieur ou au boîtier extérieur. Pour ce faire, des bornes à vis séparées sont fournies. Cependant, il est également possible de raccorder directement le bloc d'alimentation au circuit d'acheminement des signaux, par exemple si tous les circuits d'acheminement des signaux ont été posés entre la boîte à fusibles et les boîtiers extérieur et intérieur. Le bloc d'alimentation doit être raccordé à la terre (GND) et à la borne + 15 V.

Le bloc d'alimentation peut approvisionner 8 boîtiers en électricité.

### **Raccordement d'une touche d'étage**

Il est possible de raccorder une éventuelle touche d'étage (contact de fermeture ordinaire) parallèlement aux bornes « Audio » et « GND ».

**A** Dans les versions pour 2 et 3 bâtiments d'habitation, il faut s'assurer d'utiliser le bon conducteur audio (Audio1 et GND pour la famille 1, Audio2 et GND pour la famille 2 et Audio3 et GND pour la famille 3).

**i** **Remarque :** Si une touche d'étage est raccordée, la sonnerie qui retentit lorsqu'on appuie sur cette touche ne peut pas être modifiée. Cette sonnerie est préprogrammée et elle ne fait pas partie des sonneries « ordinaires », ce qui permet de mieux la différencier.

### **Raccordement du module d'extension radio VTX-BELL**

VTX-BELL permet de transférer l'appel à des récepteurs de la série BELL par ondes radio (BELL 200 RX, BELL 210 USB et BELL 220 RX pour le moment). Le module radio est branché sur le connecteur à 3 broches situé dans le boîtier intérieur (illustrations C). Pour plus d'informations, reportez-vous au guide d'installation du module VTX-BELL.

Le connecteur pour l'émetteur VTX-Bell se trouve sur le devant de la platine principale (façade PCB). Pour pouvoir installer l'émetteur, il faut dévisser la platine du boîtier. Enlever pour cela les huit vis qui fixent la platine au boîtier (Ill. C n° 1).

Enlever ensuite la platine et la retourner. Le connecteur à 3 pôles se trouve dans la partie supérieure de la platine. Celui-ci est marqué avec Signal, GND et VCC. Brancher le câble de raccordement de l'émetteur sur le connecteur de façon à positionner le jaune sur Signal, le noir sur GND et le rouge sur VCC. Puis, retourner à nouveau la platine et cheminer le câble sur l'autre côté de la platine, conformément à l'illustration 2 B. Veiller à ce que le câble ne soit pas pincé ou écrasé.

Revisser la platine à l'aide des huit vis.

Brancher l'émetteur au câble et le fixer à l'aide de ruban adhésif.

Il est alternativement possible de raccorder le VTX-Bell directement sur le connecteur, mais dans ce cas, la touche de sélection de la tonalité sur le VTX-Bell n'est pas facilement accessible.

## CONFIGURATION DU BOÎTIER EXTÉRIEUR

Le boîtier extérieur dispose des configurations suivantes, vous permettant ainsi de l'adapter à votre environnement personnel.

### **Volume du boîtier extérieur**

Le potentiomètre (illustration A, „Volume / Lautstärke“) permet de régler le volume du boîtier extérieur. Pour augmenter le volume au maximum, il faut tourner le potentiomètre doucement dans le sens des aiguilles d'une montre jusqu'à arriver au maximum, puis le tourner un peu en sens inverse. Pour baisser le volume, il faut tourner le potentiomètre dans le sens inverse des aiguilles d'une montre.

### **Codes ID**

Si plusieurs boîtiers extérieurs sont raccordés parallèlement (par exemple au portail et à la maison), le code ID est défini à l'aide d'un commutateur DIP (illustration A, „ID-CODE“).

ID1 = interrupteur 1 « on », interrupteur 2 « on »

ID2 = interrupteur 1 « on », interrupteur 2 « off »

ID3 = interrupteur 1 « off », interrupteur 2 « on »

### **Durée d'ouverture du système d'ouverture de la porte**

Le commutateur DIP (illustration A, „Door opener time“) permet de régler la durée d'ouverture du système d'ouverture de la porte. Il est possible de choisir une ouverture de 1 seconde ou de 5 secondes. L'ouverture de 5 secondes est prédéfinie à l'usine et elle fonctionne avec la plupart des systèmes d'ouverture de la porte courants.

L'interrupteur en position « off » correspond à une ouverture de 1 seconde.

L'interrupteur en position « on » correspond à une ouverture de 5 secondes.

### CONFIGURATION DU BOÎTIER INTÉRIEUR

Le boîtier intérieur dispose des différentes configurations suivantes. Vous pouvez ainsi le modifier en fonction de votre environnement personnel.

#### Volume de la sonnerie

Le potentiomètre (illustration C, Bell Volume') permet de régler le volume de la sonnerie du boîtier intérieur. Pour augmenter le volume au maximum, il faut tourner le potentiomètre doucement dans le sens inverse des aiguilles d'une montre jusqu'à atteindre le niveau maximum. Pour baisser le volume, il faut tourner le potentiomètre dans le sens des aiguilles d'une montre.

#### 🔇 Désactivation de la sonnerie (la nuit par exemple)

La sonnerie peut être désactivée afin que vous ne soyez pas dérangé durant la nuit par exemple. Pour ce faire, exercez une simple pression sur la touche mode silencieux du boîtier intérieur. La led située sous la touche mode silencieux devient rouge afin de vous indiquer que vous avez désactivé la sonnerie. Une simple pression de la touche mode silencieux permet de réactiver la sonnerie. La led rouge s'éteint alors et la sonnerie est réactivée.

Le voyant lumineux (cadre lumineux situé autour de la touche de conversation et du bouton d'ouverture de la porte) reste allumé même lorsque la sonnerie est désactivée et il continue d'indiquer une sonnerie. De plus, la led est rouge quand le mode silencieux a été activé.

**i** **REMARQUE** : Si un module VTX-BELL est utilisé, celui-ci peut également être mis en mode silencieux en suivant la même démarche. Ainsi, le récepteur raccordé n'émet aucune sonnerie non plus.

**⚠️ IMPORTANT** : Pour les configurations suivantes, le boîtier intérieur doit être allumé (en appuyant sur la touche de conversation par exemple). Il est impossible de régler le volume du microphone et la sonnerie si le boîtier intérieur est éteint.

#### 🗨️ Volume du microphone

Le volume du microphone peut être réglé progressivement à l'aide des deux touches latérales (B. 12 et 13). La touche 12 permet d'augmenter le volume du microphone et la touche 13 de le diminuer.

#### 🎵 Sélection de la sonnerie

Il suffit d'appuyer sur la touche 🎵 (B. 11) pour entendre la sonnerie

suivante. La dernière sonnerie entendue est automatiquement sauvegardée comme sonnerie sélectionnée.

### UTILISATION (comme interphone)

1. Appuyez sur le bouton de la sonnerie.
2. La sonnerie enregistrée retentit au(x) boîtier(s) intérieur(s) en question.
3. Acceptez la conversation à partir du boîtier intérieur en exerçant une pression rapide sur la touche de conversation (symbolisée par une 🗨️).
4. Si un système d'ouverture de la porte est raccordé à l'interphone, vous pouvez ouvrir la porte sur simple pression du bouton d'ouverture de la porte (symbolisé par une ➡️). Le bouton de la sonnette est vert pendant que la durée d'ouverture de la porte.
5. Le dispositif est remis en veille sur simple pression de la touche de conversation (symbolisée par une 🗨️).

**i** **Remarque** : Si une touche d'étage est raccordée, la sonnerie qui retentit lorsqu'on appuie sur cette touche ne peut pas être modifiée. Cette sonnerie est préprogrammée et elle ne fait pas partie des sonneries « ordinaires », ce qui permet de mieux la différencier.

### 🏠 UTILISATION (comme interphone de communication interne)

Tous les boîtiers intérieurs qui sont raccordés au même bouton de sonnette peuvent également être utilisés comme interphone intérieur.

1. Appuyez sur la touche de communication interne 🏠 (B. 7) du boîtier intérieur à partir duquel vous souhaitez joindre un autre boîtier intérieur. Tous les boîtiers intérieurs raccordés sonnent alors sans qu'aucune image n'apparaisse.
2. Pour accepter la conversation à partir d'un des autres boîtiers intérieurs raccordés, il suffit d'exercer une simple pression sur la touche de conversation (B. 6) de l'appareil.
3. Pour terminer la conversation, exercez une pression rapide sur la touche de conversation d'un des deux boîtiers intérieurs.

**i** **Remarque** : Il est impossible de programmer des sonneries différentes pour les appels internes et externes.

### Caractéristiques techniques

#### Boîtier extérieur

Alimentation : 15 V CC

Fonctionnement à vide : < 0,5 W



Alimentation du système  
d'ouverture de la porte : ~ 12 V CC, 0,9 A max.  
Éclairage de bouton de sonnette: commandé par capteur CDS

### Boîtier intérieur (3,5")

Alimentation : 15 V CC  
Fonctionnement à vide : < 0,5 W



#### CONSIGNES

L'influence de forts champs statiques, électriques ou haute fréquence (décharges, téléphones mobiles, installations radio, portables, micro-ondes) peut entraîner des dysfonctionnements des appareils (de l'appareil).

#### Nettoyage et entretien

Débrancher du secteur les appareils alimentés sur secteur avant le nettoyage (retirer la fiche). La surface du boîtier peut être nettoyée à l'aide d'un chiffon humidifié avec une lotion savonneuse. Ne pas utiliser de produits abrasifs ou chimiques. Ne retirer la poussière accumulée sur les lattes des grilles d'aération qu'avec un pinceau ou aspirer avec un aspirateur. Ne pas tenir l'embout aspirant juste sur l'appareil.

#### CONSIGNES DE SECURITE

En cas de détérioration de boîtiers, de prises, de câbles ou d'isolation, arrêter immédiatement les appareils et débrancher les câbles. **DANGER DE MORT PAR ELECTROCUTION.** (Débrancher la fiche de la prise d'alimentation secteur !) Faire immédiatement réparer les détériorations par un technicien qualifié !



**Ne démontez jamais le produit! Ceci pourrait provoquer un choc électrique mortel !**



**Ne pas tenter de réparer vous-même les détériorations!**

Pour des raisons de sécurité et d'homologation, toute transformation ou modification arbitraire du produit est interdite.

Le montage du produit correspond à la classe de sécurité

1. L'alimentation en courant ne doit s'effectuer que par une prise (230V ~/50Hz) raccordée au réseau d'alimentation public. Les appareils alimentés par le secteur ne doivent pas être laissés à la portée des enfants. Une prudence toute particulière s'impose donc lors de l'utilisation.

Ne laissez pas traîner le matériel d'emballage. Les feuilles ou poches plastiques, les éléments polystyrène, etc. peuvent se transformer en jouets dangereux pour les enfants.

L'usage de module intérieur doit s'effectuer dans des milieux secs

uniquement (évitiez tout usage dans espaces humides comme la salle de bain par exemple). Évitez tout contact du dispositif avec l'humidité ou avec l'eau. Ceci pourrait provoquer un choc électrique mortel !

En cas de doute concernant le raccordement, le fonctionnement ou la sécurité de l'appareil, veuillez contacter un spécialiste.



**Ce produit doit être manipulé avec précaution.** Les coups, les chocs ou une chute, même d'une faible hauteur, peuvent l'endommager

#### GARANTIE LIMITEE DE 2 ANS

Le détecteur de gaz anesthésiant est garanti deux ans à compter de la date d'achat contre tous défauts de matériaux et de fabrication. Cette garantie ne s'applique que si l'appareil est utilisé dans des conditions normales et entretenu régulièrement. Les obligations de cette garantie se limitent à la réparation ou au changement des pièces du détecteur de gaz anesthésiant et uniquement à condition qu'aucune modification ou essai de réparation non qualifiés n'aient eu lieu. Cette garantie ne dérange en aucun point à vos droits en qualité de client.

Tout dommage résultant d'un non-respect des présentes instructions a pour effet d'annuler la garantie ! Nous déclinons toute responsabilité pour les dommages consécutifs !

De même, le constructeur n'assume aucune responsabilité en cas de dommage matériels ou corporels résultants d'une utilisation de l'appareil non conforme aux spécifications ou d'un non-respect des présentes instructions. De tels cas ont pour effet d'annuler la garantie !

Limite de responsabilité : le fabricant ne peut être tenu responsable de la perte ou de l'endommagement de quelque façon que ce soit, y compris des dommages consécutifs ou parallèles, directement ou indirectement provoqués par le dysfonctionnement de ce produit en cas d'alarme.

#### F

Cette notice est une publication de la société m-e GmbH modern-electronics, An den Kolonaten 37, 26160 Bad Zwischenahn/Allemagne.

Cette notice est conforme à la réglementation en vigueur lors de l'impression. Sous réserve de modifications techniques et d'équipement.

**AUSSENSTATION • OUTDOOR STATION • BÔÎTIER EXTÉRIEUR • BUITENSTATION**

**A**

Abb. A  
DIAGRAM A  
ILLUSTRATION A  
AFBEELDING A

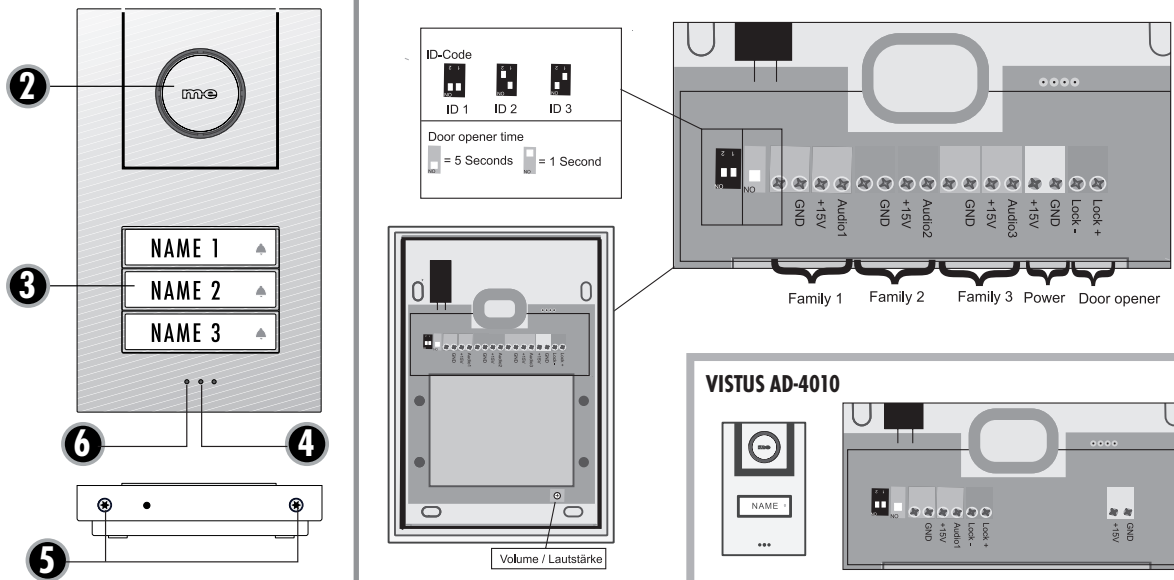

**INNENSTATION • INDOOR STATION • BÔÎTIER INTÉRIEUR • BINNENSTATION**

**B**

Abb. B  
DIAGRAM B  
ILLUSTRATION B  
AFBEELDING B

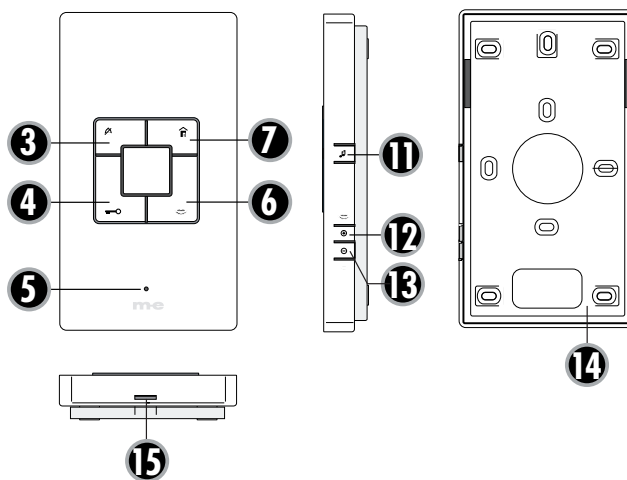

**INNENSTATION • INDOOR STATION • BÔÎTIER INTÉRIEUR • BINNENSTATION**

**C** Abb. C  
DIAGRAM C  
ILLUSTRATION C  
AFBEELDING C

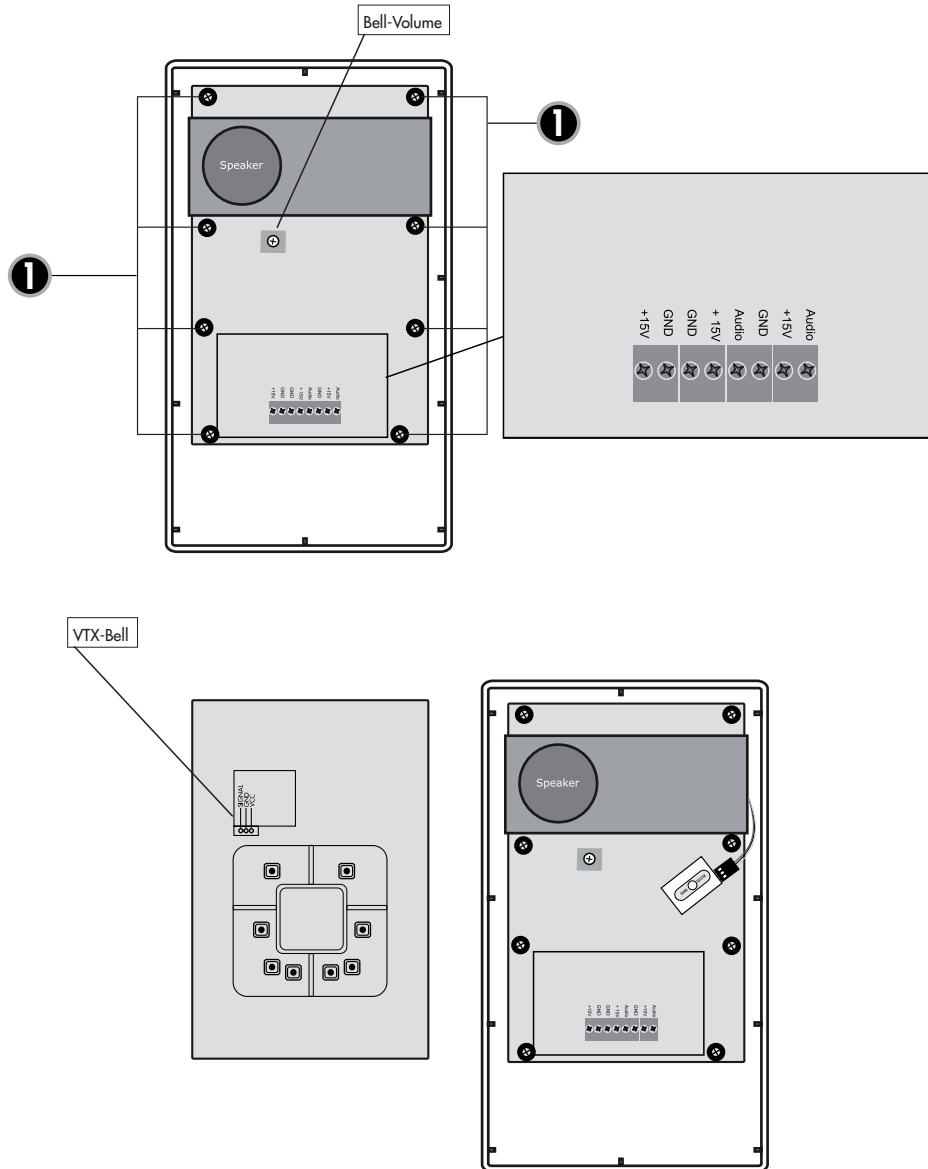

## INLEIDING

Hartelijk dank voor uw aankoop van het VISTUS video-deurintercom systeem. U heeft een kwalitatief hoogwaardig systeem gekocht.



**De installatie dient door een vakman uitgevoerd te worden.**

### Onderhoud

De behuizing uitsluitend met een iets vochtig gemaakte doek schoonmaken, geen agressieve reinigingsmiddelen gebruiken.

## Legende

Buitenstation

A.2= Luidspreker

A.3= Naambordje /beldrukknop

A.4= Microfoon

A.5= Schroeven van de behuizing

A.6= Lichtsensor

### Binnenstation

B. 3= Niet-storen-toets

B. 4= Sleuteltoets

B. 5= Microfoon

B. 6= Spreektoets

B. 7= Interntoets

B.11= Melodie

B.12= Volume +

B.13= Volume -

B.14= Achterzijde van de behuizing

B.15= Snap sluiting

C.1 = Moederbord schroeven.

### Leveringsomvang VISTUS AD-4010

1x buitenstation met één beldrukknop

1x binnenstation

1x voedingsadapter ST-1000

1x montagemateriaal

### Leveringsomvang VISTUS AD-4020

1x buitenstation met twee beldrukknoppen

2x binnenstation

1x voedingsadapter ST-1000

1x montagemateriaal

### Leveringsomvang VISTUS VD AD-4030

1x buitenstation met drie beldrukknoppen

1x voedingsadapter ST-1000

3x binnenstation

1x montagemateriaal

### Leveringsomvang VISTUS AD-400

1x binnenstation

1x montagemateriaal

### Leveringsomvang VISTUS AD-410/ AD ALU-410

1x buitenstation met één beldrukknop

1x montagemateriaal

### Leveringsomvang VISTUS AD-420/ AD ALU-420

1x buitenstation met twee beldrukknoppen

1x montagemateriaal

### Leveringsomvang VISTUS AD-430/ AD ALU-430

1x buitenstation met drie beldrukknoppen

1x montagemateriaal

## VOORBEREIDING VOOR DE INSTALLATIE

### De volgende kabels zijn nodig:

**Eengezinswoning:** Een 4-aderige kabel van de buitenunit naar de binnenunit en een 2-aderige kabel van de buitenunit naar de deuropener.

**Twee- en driegezinswoning:** Hier is per beldrukknop een 3-aderige kabel van de buitenunit naar iedere wooneenheid nodig en een 2-aderige kabel van de buitenunit naar de deuropener.



**OPMERKING:** Een bedradingsschema is meegeleverd.

Per wooneenheid kunnen maximaal vier binnenunits parallel aangesloten worden.

De verbinding kan

1. serieel (van binnenstation naar binnenstation) uitgevoerd worden of
2. stervormig (parallel) vanuit een centraal punt (verdeeldoos).

**Het meegeleverde bedradingsschema is gebaseerd op een stervormige bekabeling omdat deze de voorkeur heeft.**

De kabels moeten zo aangelegd zijn, dat ze direct achter de betreffende buiten-/binneneenheid door de muur gevoerd worden.

## MONTAGE VAN HET BUITENSTATION

**De deurintercom is bedoeld voor opbouwmontage.**

### Vorbereiding

Let er bij het verwijderen van de frontcover op dat de naambordjes er niet uitvallen, opdat deze niet beschadigd worden.

Let ook op de kabel van de luidspreker die in het voorste deel van de behuizing bevestigd is.

1. Verwijder de twee schroeven om de behuizing van het buitenstation te kunnen openen. De behuizing is ook nog voorzien van nokken en groeven, waarmee het bovenste en onderste deel van de behuizing met elkaar verbonden zijn. Daarom is enige kracht nodig om de twee delen van de behuizing te scheiden.
2. Lijn de boorsjabloon voor het buitenstation op de door u gewenste plaats uit (een waterpas is hierbij nuttig) en zet deze vast met plakband.
3. Boor met een 6 mm boor en met behulp van de boorsjabloon de gaten voor de bevestiging van het buitenstation en breng in elk gat een plug aan.
4. Verwijder nu de boorsjabloon.
5. Voer de kabels door het grote gat van het buitenstation en bevestig deze met 4 schroeven.
6. Sluit de kabeladers volgens het bedradingsschema aan.

NAME

### Aanpassen van de naambordjes

Het naambordje bestaat uit twee transparante kunststofdelen, die door 2 resp. 4 kleine schroeven met elkaar verbonden zijn.

7. Verwijder alle schroeven van het naambordje en haal het naambordje uit elkaar; de folie voor het opschrift bevindt zich tussen de twee transparante delen.
8. Beschrijf de folie met een onuitwisbare viltstift of print een naamplaatje\* via een pc en printer uit.
9. Plaats het naambordje met opschrift (folie) tussen de twee transparante delen en schroef de delen weer aan elkaar vast.

\* Afmeting van het naambordje:

VISTUS AD-4010: 71 mm x 50 mm

VISTUS AD-4020: 71 mm x 25 mm

VISTUS AD-4030: 71 mm x 15mm

10. Voordat u de frontcover weer op het buitenstation monteert, dient u de naambordjes in de frontcover terug te plaatsen. Opdat de naambordjes bij de montage niet uit de frontcover vallen, kunt u

aan de voorkant een stuk plakband over de naambordjes en de frontcover plakken.

**Opmerking:** Om beschadiging van de frontcover te voorkomen, moet u het plakband direct na de montage weer van de frontcover verwijderen!

11. Schroef de frontcover weer met de twee schroeven vast. Let er hierbij op, dat u de schroeven recht in het onderste deel van de behuizing schroeft. Anders kan de schroefdraad in het onderste deel van de behuizing beschadigd raken.



## MONTAGE VAN HET BINNENSTATION

De hoogte waarop de binnenstations worden gemonteerd, kunt u zelf bepalen.

1. De bovenste en onderste delen van de binnenstation-behuizing zijn niet aan elkaar vastgeschroefd maar worden alleen door nokken en groeven bij elkaar gehouden. Om het bovenste en onderste deel van de behuizing te scheiden, drukt u met een kleine platte schroevendraaier tegen de snap sluiting (B.15) aan de onderkant.
2. Gebruik het onderste deel van de behuizing om de boorgaten te markeren. Zorg ervoor dat u het onderste deel recht uitlijnt.

**OPMERKING:** Het onderste deel van het binnenstation kan ook op een inbouwdoos worden bevestigd. Daartoe bevinden zich bevestigingsgaten rond het kabeldoorvoergat. Als dit onvoldoende bevestiging geeft, boor dan extra gaten om het binnenstation met extra schroeven aan de muur te bevestigen.

3. Boor deze gaten met een 6 mm boor en steek in elk gat een plug.
4. Steek de kabels door het daarvoor bedoelde doorvoergat in het onderste deel van de behuizing en schroef deze vast.
5. Sluit de kabeladers volgens het bedradingsschema aan en plaats het bovenste deel van de behuizing weer op het onderste deel. Zorg ervoor dat de delen goed vastklikken.



## AANSLUITING



Zie afbeeldingen voor een gedetailleerde beschrijving, waar de verschillende aansluitingen en klemmen te vinden zijn. Zie voor de aanbevolen bekabeling het betreffende bedradingsschema.

Sluit de aangelegde kabel aan op de klemmen Audio, +15V en GND van

het buitenstation. Deze klemmen bevinden zich ook in de binnenstations en moeten 1:1 met elkaar worden verbonden.

**Opmerking m.b.t. tot de tweegezinswoning-versie:** Voor elke wooneenheid is er een 3-polige aansluitklem. De aansluitklemmen zijn genummerd. Aansluitklem 1 is voor de onderste bedrukknop, aansluitklem 2 voor de bovenste bedrukknop.

**Opmerking m.b.t. tot de driegezinswoning-versie:** Voor elke wooneenheid is er een 3-polige aansluitklem. De aansluitklemmen zijn genummerd. Aansluitklem 1 is voor de onderste bedrukknop, aansluitklem 2 voor de middelste bedrukknop en aansluitklem 3 voor de bovenste bedrukknop.

#### Aansluiten van een deuropener

De deuropener wordt door middel van een 2-aderige kabel met het buitenstation verbonden (afb. A „Door opener“). Voor de bediening van de deuropener is geen extra spanningsvoorziening nodig. De deuropener moet geschikt zijn voor 12 volt gelijkspanning en mag niet meer dan 0,9 A stroom gebruiken. De twee aansluitklemmen zijn met „lock +“ en „lock -“ gekenmerkt voor het geval de deuropener conform de juiste polariteit aangesloten moet worden.



**Opmerking:** Om een deuropening door manipulatie van het buitenstation te voorkomen, adviseren wij de installatie van de apart verkrijgbare veiligheidsdeuropener module SDO-10. De SDO-10 is ook geschikt voor motor sluitsystemen en biedt verschillende verstelbare deur openingstijden en een auto-deur-open functie.

#### Aansluiting voedingsspanning

De voedingsspanning kan naar keuze op het binnen- of buitenstation aangesloten worden. Hiertoe zijn separate schroefaansluitingen aanwezig.

Het is ook mogelijk de voedingsspanning direct op de signaalleiding aan te sluiten, bijv. wanneer alle signaalleidingen vanuit de zekeringkast naar de buiten- en binneneenheden aangelegd zijn. De voedingsadapter moet dan op massa (GND) en +15V worden aangesloten.

Eén voedingsadapter kan maximaal 8 units van spanning voorzien.

#### Aansluiting van een etagedrukknop

Een eventueel aanwezige etagedrukknop (normaal open contact) wordt parallel op de klemmen „Audio“ en „GND“ aangesloten.



Bij de 2- en 3-gezinswoning-versies moet u erop letten dat de juiste audiokabel gebruikt wordt (Audio1 en GND voor wooneenheid 1, Audio2 en GND voor wooneenheid 2 en Audio3 en GND voor wooneenheid 3).



**Opmerking:** Als er een etagedrukknop aangesloten is, dan wordt een niet te veranderen beltoon weergegeven, wanneer er op deze knop gedrukt wordt. Deze beltoon is vast ingesteld en behoort voor een beter onderscheid niet tot de „normale“ belmelodieën.

#### Aansluiting van de draadloze uitbreidingsmodule VTX-BELL

Met de VTX-BELL kan het belsignaal draadloos aan ontvangers van de BELL-serie (momenteel BELL 200 RX, BELL 210 USB en BELL 220 RX) worden doorgegeven. De draadloze module wordt aangesloten op de 3-pins connector in het binnenstation (afb. C). Nadere informatie vindt u in de gebruiksaanwijzing van de VTX-BELL.

De steekverbinding voor de zender van de VTX-Bell bevindt zich aan de voorkant van het moederbord (PCB-front). Om de zender te installeren, moet de behuizing van het moederbord afgeschroefd worden. Verwijder hiervoor de acht schroeven die het moederbord aan de behuizing vastmaken (afb. C nr. 1).

Verwijder vervolgens het moederbord en draai het om. Bovenaan het moederbord bevindt zich de 3-polige steekverbinding. Deze is gemarkeerd met signaal, GND en VCC. Steek de aansluitingskabel van de zender op de steekverbinding zodat geel op signaal, zwart op GND en rood op VCC steekt. Draai het moederbord vervolgens opnieuw om en leid de kabel zoals weergegeven in afb. 2 B naar de achterkant van het moederbord. Let hierbij op dat de kabel nergens gekneld raakt. Schroef het moederbord opnieuw vast met de acht schroeven. Verbind de zender nu met de kabel en hang hem vast met een stukje tape.

Daarnaast kan de VTX-Bell ook rechtstreeks op de steekverbinding worden ingestoken, maar dan is de knop voor het selecteren van de beltoon op de VTX-Bell niet zomaar toegankelijk.

### INSTELMOGELIJKHEDEN BUITENSTATION

Het buitenstation heeft de volgende mogelijkheden om het systeem aan te passen aan uw persoonlijke situatie:

#### Volume van het buitenstation

Met de potentiometer (afb. A „Volume / Lautstärke“) wordt het gespreksvolume van het buitenstation ingesteld. Voor de volle geluidssterkte draait u de potentiometer voorzichtig met de wijsers van de klok mee tot de aanslag en dan een klein beetje terug. Door de potentiometer tegen de wijsers van de klok in te draaien wordt de geluidssterkte verminderd.

### ID-code

Als er meerdere buitenstations parallel geschakeld worden (bijv. één aan de poort en één bij de ingang van het huis), dan kan de ID-code met de DIP-schakelaar (afb. A, 'ID-CODE') worden ingesteld.

ID-1 = schakelaar 1 ,on' en schakelaar 2 ,on'  
 ID-2 = schakelaar 1 ,on' en schakelaar 2 ,off'  
 ID-3 = schakelaar 1 ,off' en schakelaar 2 ,on'

### Openingstijd van de deuropener

Met de DIP-schakelaar (afb. A, 'Door opener time') wordt ingesteld, hoelang de deuropener geactiveerd moet worden. De instelmogelijkheden zijn 1 seconde of 5 seconden. Af fabriek is 5 seconden ingesteld; deze instelling is geschikt voor de meest gangbare deuropeners.

Schakelaar ,off' geeft openingstijd van 1 seconde.  
 Schakelaar ,on' geeft openingstijd van 5 seconden.

## INSTELMOGELIJKHEDEN BINNENSTATION

Het binnenstation heeft de volgende mogelijkheden om het systeem aan te passen aan uw persoonlijke situatie:

### Belvolume

Het belvolume van het binnenstation wordt met een potentiometer (afb. C ,Bell Volume') ingesteld. Voor de volle geluidssterkte draait u de potentiometer voorzichtig tegen de wijzers van de klok mee tot de aanslag. Door de potentiometer met de wijzers van de klok in te draaien wordt de geluidssterkte verminderd.

### Belmelodie deactiveren (bijv. tijdens de nacht)

De belmelodie kan uitgeschakeld worden, om bijvoorbeeld ,s nachts niet gestoord te worden. Druk daartoe eenmaal kort op de niet-storen-toets van de binnenuit. De LED onder de niet-storen-toets licht rood op om u eraan te herinneren dat de melodie gedeactiveerd is. Om de melodie weer te activeren drukt u nogmaals kort op de niet-storen-toets; de LED dooft en de melodie is weer geactiveerd.

Het optische signaal (lichtkaders van de spreek- en deuropenertoets) blijft altijd geactiveerd (ook bij een uitgeschakelde belmelodie); zodra er gebeld wordt gaan de lichtkaders knipperen. Bovendien knippert de rode LED wanneer er in de niet-storen-modus aan de deur gebeld is.



**OPMERKING:** Als de VTX-BELL-module gebruikt wordt, dan wordt deze in de niet-storen-modus ook gedeactiveerd, d.w.z. de aangesloten ontvangers geven eveneens geen signaal af.



**BELANGRIJK:** Bij de volgende instelmogelijkheden moet de binnenstation geactiveerd zijn (bijv. door op de spreektoets te drukken). Anders kunnen het gespreksvolume en melodie niet ingesteld worden.



### Gespreksvolume

Met de twee toetsen (B. 12 en 13) aan de zijkant van het apparaat kan het gespreksvolume in meerdere stappen ingesteld worden. Met toets 12 wordt het volume verhoogd, met toets 13 verlaagd.



### Belmelodie kiezen

Iedere keer wanneer u op de toets (B. 11) drukt wordt de volgende melodie weergegeven. De als laatste weergegeven melodie wordt automatisch opgeslagen.



1. Druk op de beldrukknop.
2. Op het/de desbetreffende binnenstation/s klinkt de ingestelde beltoon
3. Neem het gesprek aan op de binnenuit door kort op de spreektoets () te drukken.
4. Als er een deuropener aangesloten is, kunt u door kort op de deuropener-toets () te drukken de deuropener activeren. Ter bevestiging lichten de beldrukknoppen groen op gedurende de tijd dat de deuropener geactiveerd wordt.
5. Door kort op de spreektoets () te drukken wordt de installatie weer in de stand-by modus geschakeld.



**Opmerking:** Als er een etagedrukknop aangesloten is, dan wordt een niet te veranderen beltoon weergegeven, wanneer er op deze knop gedrukt wordt. Deze beltoon is vast ingesteld en behoort voor een beter onderscheid niet tot de ,normale' belmelodieën.



## BEDIENING (als interne huisintercom)

Alle binnenuits die zijn aangesloten op dezelfde beldrukknop kunnen ook worden gebruikt als een interne intercom.

1. Druk op het binnenstation, van waaruit u een ander binnenstation wilt bereiken, op de interntoets (B. 7). Op alle aangesloten binnenstations is nu een oproepsignaal te horen, er wordt geen beeld weergegeven.
2. Om het gesprek op een van de andere aangesloten binnenstations aan te nemen, moet op dat station kort op de spreektoets (B. 6) worden gedrukt.
3. Om het gesprek te beëindigen, moet op een van de twee binnenstations kort op de spreektoets gedrukt worden.

**i** **Opmerking:** Het is niet mogelijk om verschillende beltonen voor de interne of externe oproepen in te stellen.

### Technische gegevens:

#### Buitenstation

Voedingsspanning: 15V DC

Stroomverbruik stand-by: <0,5 W

Aansluiting voor deuropener: ~12V DC, max. 0,9 A

Belknopverlichting: automatisch (sensorsgestuurd)

#### Binnenstation (3,5")

Voedingsspanning: 15V DC

Stroomverbruik stand-by: <0,5 W

### AANWIJZING

Onder invloed van sterke statische, elektrische of hoogfrequente velden (ontladingen, mobiele telefoons, radiozendingen, GSM's, microgolven) kan de werking van de toestellen (het toestel) nadelig worden beïnvloed.

#### Reiniging en verzorging

Toestellen aangesloten op de elektriciteit, vóór het reinigen van het stroomnet loskoppelen (stekker uit het stopcontact trekken). Het oppervlak van de behuizing kan worden gereinigd met een zachte doek bevochtigd in zeepsop. U mag geen schuurmiddelen of chemische producten gebruiken. Afzetting van stof op verluchtungspleuven, enkel met een borsteltje wegvegen en eventueel met een stofzuiger wegzuigen. De zuigpijp niet rechtstreeks tegen het toestel houden.

### VEILIGHEIDSRICHTLIJNEN

Bij beschadiging van behuizingen, stekkers, voedingskabels of aan de isolatie, dient het toestel onmiddellijk buiten gebruik te worden gesteld en de voedingsleidingen afgesloten te worden. **STROOMSCHOK – LEVENSGEVAAR.** (Stroomstekker uit het stopcontact trekken!) Schade onmiddellijk door een vakman laten herstellen!

**⚠** **Haal het product niet uit elkaar! Er bestaat gevaar op een levensgevaarlijke elektrische schok!**

**⚠** **U mag zelf niet trachten de reparatie uit te voeren!**  
Om veiligheids- en vergunningsredenen (CE) is het niet toegestaan om op eigen houtje het product om te bouwen en/of te veranderen.

De montage van het product komt overeen met beschermingsklasse 1. Als spanningsbron mag uitsluitend een reglementaire netcontactdoos

(230V~/50Hz) van het openbare voedingsnet gebruikt worden. Toestellen die via de netspanning worden gevoed, horen niet in kinderhanden thuis. Wees daarom in aanwezigheid van kinderen extra voorzichtig. Laat het verpakkingsmateriaal niet achteloos rondslingeren, plastic folie/ zakken, polystyreendelen enz. kunnen in kinderhanden gevaarlijk speelgoed worden.

De binneneenheid is alleen geschikt voor droge binnenruimtes (geen badkamers of andere vochtige ruimtes). Vermijd dat de apparaten vochtig of nat worden. Er is gevaar op een levensgevaarlijke elektrische schok! Wend u tot een vakman als u twijfelt over de werkwijze, de veiligheid of de aansluiting van het toestel.

**Ga voorzichtig om met het product** - door stoten, slagen of een val van al geringe hoogte wordt het beschadigd.

### 2 JAAR BEPERKTE GARANTIE

Voor de duur van twee jaar na de datum van aankoop wordt gegarandeerd, dat de bedwelmend-gas-melder vrij is van defecten in materiaal en ontwerp. Dit is slechts van toepassing, wanneer het apparaat normaal gebruikt wordt en regelmatig onderhouden wordt. De verplichtingen die onder deze garantie vallen, zijn beperkt tot de reparatie of het vervangen van enig onderdeel van de bedwelmend-gas-melder en gelden slechts onder de voorwaarde, dat er geen onbevoegde wijzigingen of reparatiepogingen uitgevoerd zijn. Deze garantie beperkt op geen enkele wijze uw wettelijk rechten als consument.

Bij schade die door het niet navolgen van deze gebruikershandleiding wordt veroorzaakt, vervalt het recht op garantie. Voor indirecte schade zijn wij niet aansprakelijk!

Voor schade aan zaken of personen die door ongeschikte bediening of niet-opvolgen van de veiligheidsrichtlijnen veroorzaakt wordt, zijn wij niet aansprakelijk. In deze gevallen vervalt elke aanspraak op garantie!

Aansprakelijkheidsbeperking: De fabrikant kan niet aansprakelijk worden gesteld voor verlies of beschadiging van een of andere aard, inclusief de bijkomende schade of gevolgschade, die direct of indirect het gevolg is van een storing van dit product in geval van een alarm.

#### NL

Deze gebruiksaanwijzing is een publicatie van m-e GmbH modern-electronics, An den Kolonaten 37, 26160 Bad Zwischenahn/Duitsland

Deze gebruiksaanwijzing voldoet aan de technische eisen bij het herpersen gaan. Wijzigingen in techniek en uitrusting voorbehouden.



# 1-family house

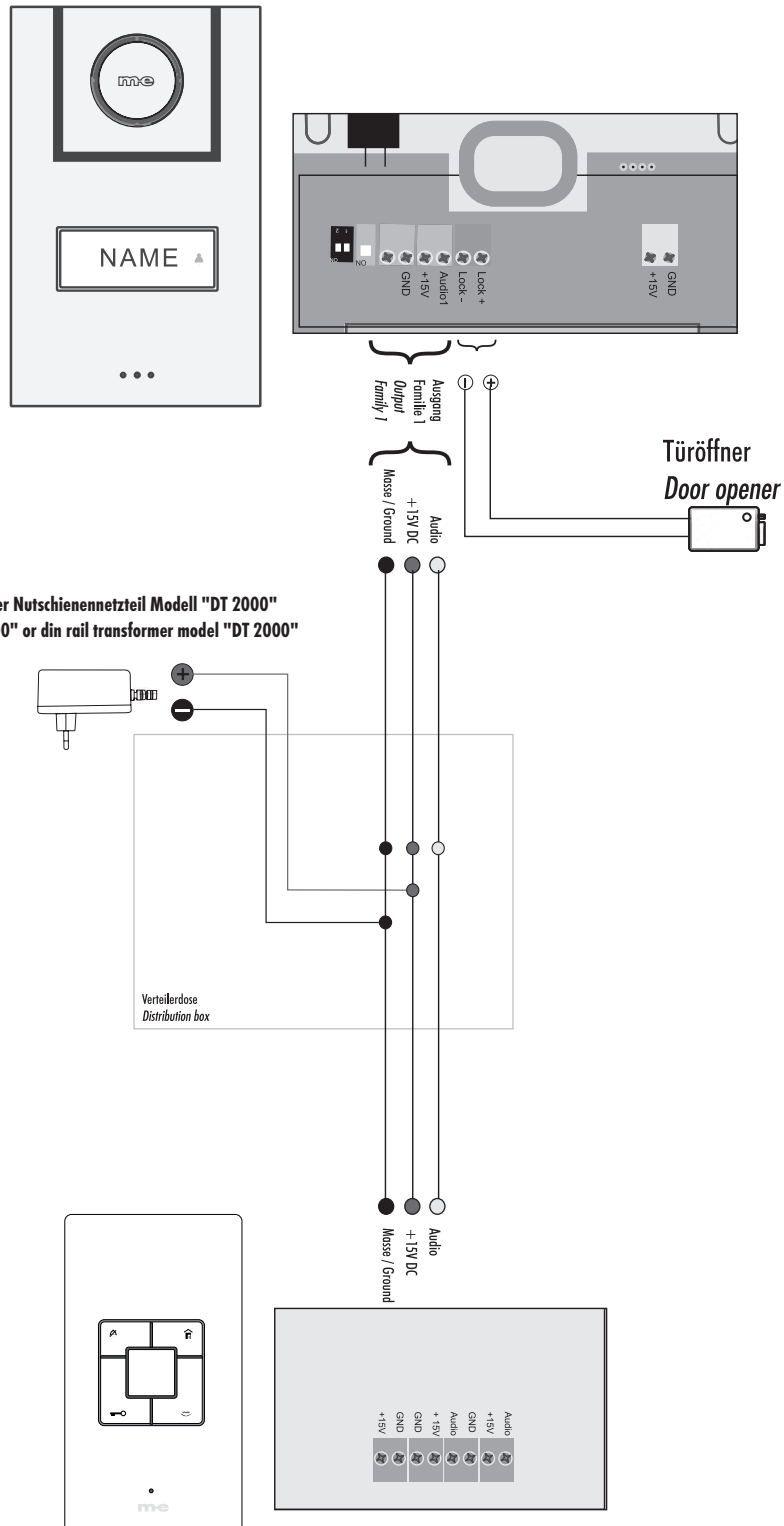

# 2-family house

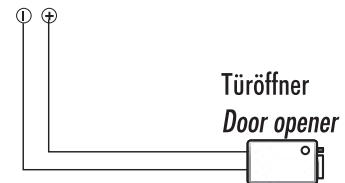
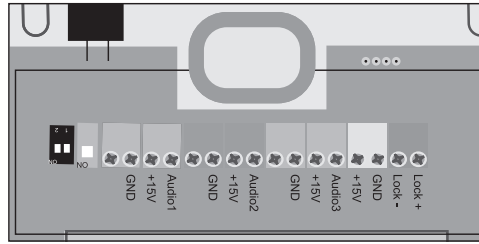
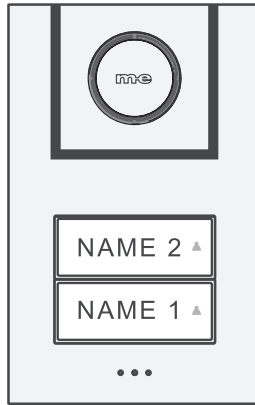

Steckernetzteil Modell "ST 1000" oder Nutschienennetzteil Modell "DT 2000"  
Wall plug transformer model "ST 1000" or din rail transformer model "DT 2000"

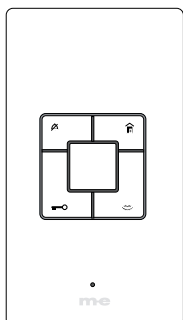
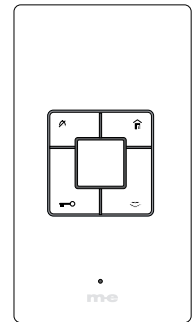
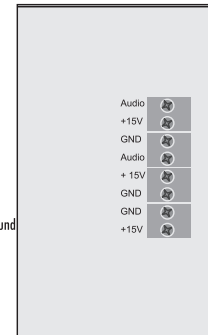
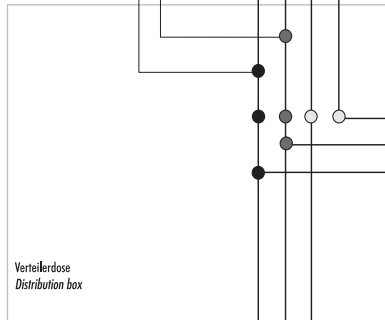
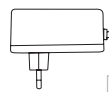

# 3-family house

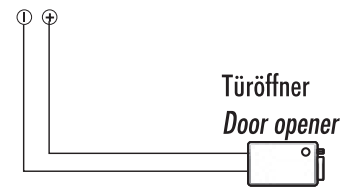
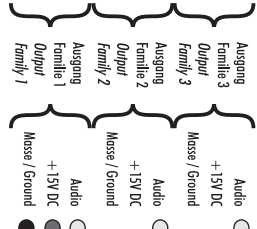
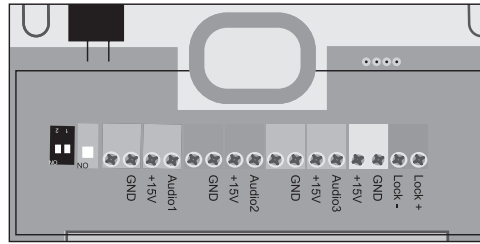
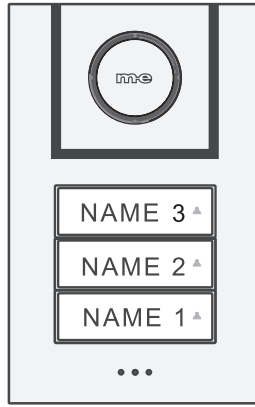

Türöffner  
Door opener

Steckernetzteil Modell "ST 1000" oder Nutschienennetzteil Modell "DT 2000"  
Wall plug transformer model "ST 1000" or din rail transformer model "DT 2000"

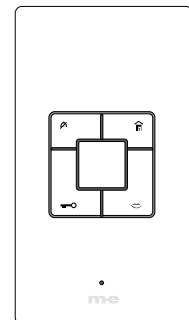
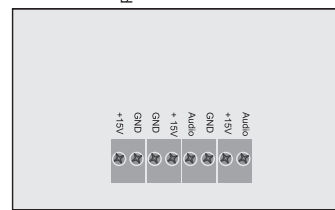
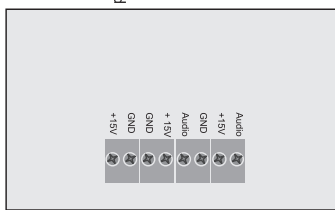
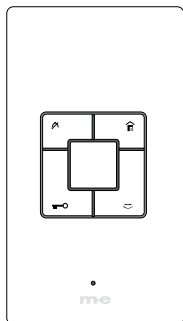
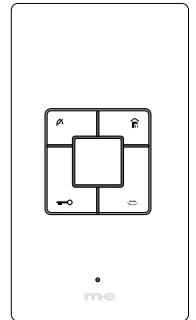
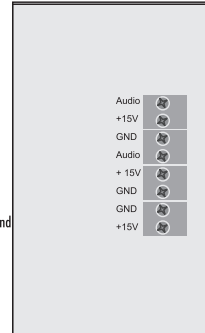
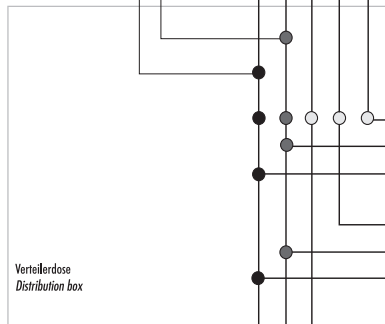
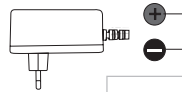



"Hiermit erklärt die me GmbH modern-electronics, dass sich dieses Gerät in Übereinstimmung mit den grundlegenden Anforderungen und den übrigen einschlägigen Bestimmungen befindet." KONFORMITÄTSERKLÄRUNG kann unter folgender Adresse gefunden werden:

<http://www.m-e.de/download/ce/vistus-ad-4000ce.pdf>

