

WR 2

Gebruiksaanwijzing



WR 2

Toesteloverzicht

- 1 LED kanaalkeuze
- 2 LED optische regelcontrole
- 3 LED vacuüm
- 4 Display
- 5 UP-toets
- 6 DOWN-toets
- 7 Kanaalkeuze-/temperatuurtoetsen
┌ 1┐, ┌ 2┐
- 8 ECO
- 9 Toestandsindicatie LED
ECO
- 10 Speciale toets
- 11 Temperatuurtoets ┌ 1-2┐
kanaalkeuze
- 12 Hete lucht insteltoets (Air)
- 13 Netschakelaar
- 14 Aansluiting vacuüm (Vac)
- 15 Aansluiting hete lucht (Air)
- 16 Aansluitbussen,
soldeerwerktuig kanaal
┌ 1┐, ┌ 2┐
- 17 Temperatuurindicatie
- 18 Temperatuursymbool
- 19 Tijdfuncties
- 20 Vergrendeling
- 21 Optische regelcontrole
- 22 Indicatie kanaalkeuze
- 23 Indicatie vaste temperatuur
- 24 Weergave speciale functies
- 25 Netbeveiliging
- 26 Netaansluiting
- 27 Potentiaalvereffeningsbus

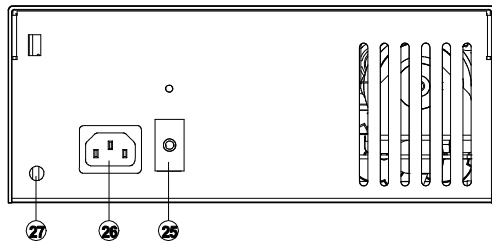
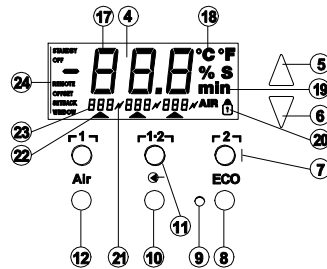
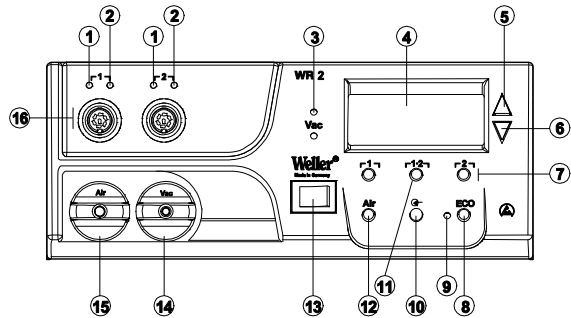

Inhoudsopgave

| | | |
|----|---|----|
| 1 | Over deze handleiding | 3 |
| 2 | Voor uw veiligheid | 4 |
| 3 | Omvang van de levering | 4 |
| 4 | Toestelbeschrijving | 5 |
| 5 | Toestel in gebruik nemen | 7 |
| 6 | Toestel bedienen | 8 |
| 7 | Speciale functies | 10 |
| 8 | Terugzetten op fabrieksinstellingen | 18 |
| 9 | WR 2 onderhouden | 18 |
| 10 | Foutmeldingen en verhelpen van fouten | 19 |
| 11 | Toebehoren | 20 |
| 12 | Afvoer | 20 |
| 13 | Garantie | 20 |

1 Over deze handleiding

We danken u voor de aankoop van de Weller WR 2 en het door u gestelde vertrouwen in ons product. Bij de productie werd aan de strengste kwaliteitsvereisten voldaan om een perfecte werking van het toestel te garanderen.

Deze handleiding bevat belangrijke informatie om het reparatiestation WR 2 op een veilige en deskundige manier in gebruik te nemen, te bedienen, te onderhouden en om eenvoudige storingen zelf te verhelpen.

- ▷ Lees deze handleiding en de bijgeleverde veiligheidsvoorschriften voor de ingebruikneming van het toestel volledig voor u met het reparatiestation WR 2 werkt.
- ▷ Bewaar deze handleiding zodat ze voor alle gebruikers toegankelijk is.

1.1 Toegepaste richtlijnen

Het Weller microprocessorgestuurde reparatiestation WR 2 komt overeen met de bepalingen van de EG-conformiteitsverklaring met de richtlijnen 2004/108/EG, 2006/95/EG en 2011/65/EU (RoHS).

1.2 Documenten die ook van toepassing zijn

- Gebruiksaanwijzing van het reparatiestation WR 2
- Begeleidende brochure veiligheidsvoorschriften bij deze handleiding

2 Voor uw veiligheid

Het reparatiestation WR 2 werd conform de modernste technieken en de erkende veiligheidstechnische regels geconstrueerd. Toch bestaat er gevaar voor lichamelijk letsel en materiële schade als u de veiligheidsvoorschriften in de bijgeleverde veiligheidsbrochure alsook de waarschuwingen in deze handleiding niet in acht neemt. Geef het reparatiestation WR 2 altijd samen met de gebruiksaanwijzing door aan derden.

2.1 Gebruik volgens de bestemming

Gebruik het reparatiestation WR 2 uitsluitend conform de in de gebruiksaanwijzing beschreven bestemming voor het solderen en soldeerruimen onder de hier opgegeven voorwaarden. Het reglementaire gebruik van het reparatiestation WR 2 veronderstelt ook dat

- u deze handleiding in acht neemt,
- u alle andere begeleidende documenten in acht neemt,
- u de nationale ongevalspreventievoorschriften op de plaats van gebruik in acht neemt.

Voor eigenmachtig uitgevoerde veranderingen aan het toestel kan de fabrikant niet aansprakelijk gesteld worden.

3 Omvang van de levering

- Reparatiestation WR 2
- Voedingskabel
- Potentiaalvereffeningsstekker
- Gebruiksaanwijzing WR 2
- Brochure veiligheidsvoorschriften

4 Toestelbeschrijving

De Weller WR 2 is een veelzijdig bruikbaar reparatiestation voor professionele reparatiewerkzaamheden aan elektronische bouwgroepen volgens de nieuwste technologie in de industriële productietechniek alsook voor reparaties en in het laboratorium. De WR 2 heeft 2 onafhankelijke kanalen voor het gelijktijdige gebruik van 2 soldeerwerktuigen. De digitale regelelektronica garandeert samen met een hoogwaardige sensor- en warmteoverdrachtstechniek in het soldeerwerktuig een precies temperatuurregelgedrag aan de soldeerpunt. De snelle meetwaardedetectie zorgt voor de hoogste temperatuurnauwkeurigheid en een optimaal dynamisch temperatuurgedrag bij belasting.

De gewenste temperatuur kan afhankelijk van het aangesloten werktuig van 50°C tot 550°C (150°F – 999°F) voor soldeerwerktuigen ingesteld worden. Gewenste en werkelijke waarde worden digitaal weergegeven. Drie temperatuurtoetsen dienen voor het direct selecteren van vaste temperaturen.

Het bereiken van de ingestelde temperatuur wordt door het knipperen van de optische regelcontrole ("N"-symbool op het display en bijkomende groene LED) signaleerd.

Het Weller WR 2 reparatiestation biedt de volgende bijkomende functies:

- Automatische werktuigherkenning en activering van de betreffende regelparameters
- Digitale temperatuurregeling
- Invoermogelijkheid van offsetwaarden
- Programmeerbare temperatuurverlaging (setback)
- Stand-by- en vergrendelingsfunctie
- Ingebouwde pomp met hoog vermogen
- Antistatische uitvoering van het toestel conform ESD-veiligheid
- Verschillende potentiaalvereffeningsmogelijkheden aan het toestel (standaardconfiguratie)
- Klantspecifieke kalibreefunctie

4.1 Technische gegevens WR 2

| | |
|---|---|
| Afmetingen | L x b x h (mm): 273 x 235 x 102 L x b x h (inch): 10,75 x 9,25 x 4,02 |
| Gewicht | ca. 6,7 kg |
| Netspanning | 230 V, 50 Hz (120 V, 60 Hz) |
| Opgenomen vermogen | 300 W |
| Beschermklasse | I en III, behuizing antistatisch |
| Zekering | Overstroomuitschakelaar 1,5 A |
| Temperatuurregeling van de kanalen | Soldeer- en soldeerruimbout traploos 50 °C – 550 °C (150 °F – 999 °F) Regelbaar temperatuurbereik is afhankelijk van het werktuig. WP 80 / WP 120 50 °C - 450 °C (150 °F - 850 °F) WP 200 50 °C - 550 °C (150 °F - 999 °F) WSP 150 50 °C - 550 °C (150 °F - 999 °F) DSX 80 / DXV 80 50 °C - 450 °C (150 °F - 850 °F) DSX 120 100 °C - 450 °C (200 °F - 850 °F) HAP 1 50 °C - 550 °C (150 °F - 999 °F) |
| Temperatuur nauwkeurigheid | ± 9 °C (± 20 °F) |
| Temperatuur nauwkeurigheid HAP 1 | ± 30 °C (± 50 °F) |
| Temperatuurstabiliteit | ± 2 °C (± 5 °F) |
| Afleidweerstand soldeerpunt (tip to ground) | Komt overeen met IPC-J-001 |
| Afleidspanning soldeerpunt (tip to ground) | Komt overeen met IPC-J-001 |
| Pomp (intermitterend bedrijf (30/30) s) | Max. onderdruk 0,7 bar Max. slagvolume 10 l/min Hete lucht max. 15 l/min |
| Potentiaalvereffening | Via 3,5 mm schakelstekkerbus aan de achterkant van het toestel. |

Potentiaalvereffening

Door verschillende beschakeling van de 3,5 mm schakelstekkerbus (potentiaalvereffeningsbus) (27) zijn

4 varianten mogelijk:

- Hard geaard: zonder stekker (toestand bij levering).
- middelste contact.
- Potentiaalvrij: met stekker
- Zacht geaard: met stekker en ingesoldeerde weerstand. Aarding via de gekozen weerstand

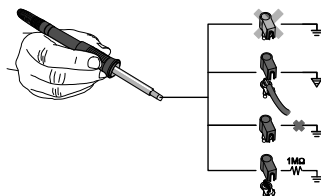

5 Toestel in gebruik nemen

WAARSCHUWING!



Verwondingsgevaar door verkeerd aangesloten vacuümslang.

Bij een verkeerd aangesloten vacuümslang kan bij het bedienen van de soldeerruimbout hete lucht en vloeibaar soldeertin naar buiten komen en verwondingen veroorzaken.

▷ Sluit de vacuümslang nooit aan de "AIR"-nippel aan!

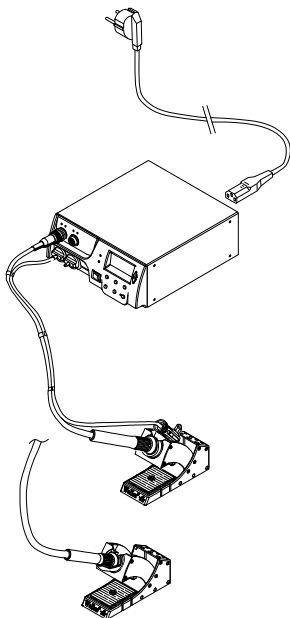

1. Het toestel zorgvuldig uitpakken.
2. De soldeerwerktuigen als volgt aansluiten:
 - Heteluchtencil (HAP) met luchtslang aan het "AIR"-nippel (15) aansluiten en met aansluitstekker in de aansluitbus 1 1 of 2 1 (16) van het reparatiestation steken en vergrendelen door kort naar rechts te draaien.

OF

- Soldeerruimwerktuig met vacuümslang aan "VAC"-nippel (14) aansluiten en met aansluitstekker in de aansluitbus 1 1 of 2 1 (16) van het reparatiestation steken en vergrendelen door kort naar rechts te draaien.
 - Soldeerruimwerktuig met aansluitstekker in de aansluitbus 1 1 of 2 1 (16) van het reparatiestation steken en vergrendelen door kort naar rechts te draaien.
3. De soldeerwerktuigen in de veiligheidshouder leggen.
 4. Controleer of de netspanning met de gegevens op het typeplaatje overeenkomt en de netschakelaar (13) zich in uitgeschakelde toestand bevindt.
 5. Het regelapparaat met het net verbinden (26).
 6. Toestel aan de netschakelaar (13) inschakelen.

Na het inschakelen van het toestel voert de microprocessor een zelftest uit waarin alle segmenten gedurende korte tijd in gebruik zijn. Daarna schakelt de elektronica automatisch in de temperatuurbasisstand van 380°C voor alle kanalen en 50% voor de "AIR"-instelling. Bij geactiveerde kanalen die gebruikt worden, brandt de groene LED (2):

- Constant groen branden van de LED signaleert het opwarmen van het aangesloten werktuig.
- Groen knipperen van de LED signaleert het bereiken van de gekozen werktuigtemperatuur.

Actieve kanalen worden op het display met een driehoek (22) alsook met een bliksemsymbool (21) weergegeven.

Aanwijzing Het maximale uitgangsvermogen is tot 250 watt beperkt.

6 Toestel bedienen

6.1 Kanaal selecteren, in- of uitschakelen

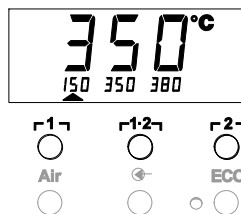

1. Eén van de toetsen **1** of **2** (7) indrukken om één van de twee kanalen te selecteren.
Op het display verschijnen de gewenste temperatuur van het gekozen kanaal alsook in het klein de vast geprogrammeerde temperaturen.
- of -
Toets **1-2** (11) aantippen tot het gewenste kanaal weergegeven wordt.
Op het display verschijnt dan de actuele werktuigtemperatuur.
Onderaan wordt bijkomend de status met de betreffende gewenste temperatuur weergegeven.
Het geselecteerde kanaal wordt met een driehoek (21) op het display alsook met een rode LED (1) aan het toestel weergegeven.
2. Toetsen **UP** (5) en **DOWN** (6) tegelijk indrukken tot drie strepen "- - -" op het display verschijnen.
3. Toetsen loslaten.
Is het kanaal geactiveerd, dan verschijnt op het display "OFF".
Is het kanaal geactiveerd, dan verschijnt op het display de actuele werkelijke temperatuur.

Opgeslagen data gaan door het uitschakelen van een kanaal niet verloren.

Aanwijzing

De indicatie wisselt automatisch naar het kanaal waarop een werktuig pas aangesloten is, de vingerschakelaar ingedrukt of het werktuig uit de schakelhouder genomen werd.
Deze functie kan in het speciale functiemenu 2 (zie "Automatische kanaalwissel deactiveren/activeren" pagina 17) gedeactiveerd worden.

6.2 Temperatuur instellen

Temperatuur individueel instellen

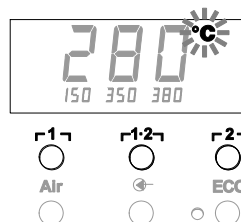

1. Het gewenste kanaal door het indrukken van één van de toetsen **1** of **2** selecteren.
Het display toont de werkelijke temperatuurwaarde van het geselecteerde kanaal.
2. De toets **UP** of **DOWN** indrukken.
Het display schakelt nu over op de ingestelde gewenste waarde. Het temperatuursymbool (18) knippert.
3. De toets **UP** of **DOWN** indrukken om de gewenste temperatuur in te stellen:
 - Kort aantippen verstelt de gewenste waarde met één graad.
 - Het permanent indrukken verandert de gewenste waarde in snelloop.

Ca. 2 seconden na het loslaten van de insteltoetsen verschijnt op het display opnieuw de werkelijke waarde van het geselecteerde kanaal.

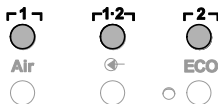
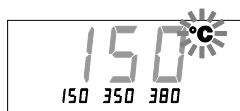

Temperatuur met temperatuurtoetsen \uparrow 1 \downarrow , \uparrow 1-2 \downarrow en \uparrow 2 \downarrow instellen

De gewenste temperatuurwaarde kan voor elk kanaal afzonderlijk door de keuze van drie vooraf ingestelde temperatuurwaarden (vaste temperaturen) ingesteld worden.

Instellingen af fabriek:

- \uparrow 1 \downarrow = 150 °C (300 °F),
- \uparrow 1-2 \downarrow = 350 °C (660 °F),
- \uparrow 2 \downarrow = 380 °C (720 °F)

1. Kanaal selecteren.

Indicatie van 3 vaste temperaturen op het display gedurende ca. 2 seconden.

Zolang het temperatuursymbool (18) knippert, kan de temperatuurwaarde ingevoerd worden.

2. Gewenste temperatuurwaarde met de toets **UP** of **DOWN** instellen.

3. Gewenste temperatuurtoets \uparrow 1 \downarrow , \uparrow 1-2 \downarrow of \uparrow 2 \downarrow 3 seconden lang ingedrukt houden.

Ondertussen knippert de temperatuurindicatie voor de betreffende temperatuurwaarde. Na 3 seconden wordt de ingestelde waarde opgeslagen.

4. Temperatuurtoets opnieuw loslaten.

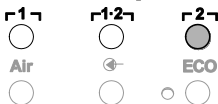

Aanwijzing De programmering van een temperatuurtoets met een lage "setback"-temperatuur biedt de mogelijkheid om de temperatuur manueel te verlagen bij niet-gebruik van de soldeerbout.

Temperatuur met temperatuurtoetsen \uparrow 1 \downarrow , \uparrow 1-2 \downarrow en \uparrow 2 \downarrow selecteren

1. Kanaal selecteren.

2. Indicatie van 3 vaste temperaturen op het display gedurende ca. 2 seconden.

Zolang het temperatuursymbool knippert, kan de gewenste temperatuur met \uparrow 1 \downarrow , \uparrow 1-2 \downarrow of \uparrow 2 \downarrow geselecteerd worden.

6.3 Luchtdoorstroming instellen

De luchtdoorstroming kan, uitgaande van een maximale doorstromingswaarde van 10 l/s (HAP 1), van 10 % tot 100 % ingesteld worden.

1. Toets AIR (12) indrukken.

De actuele luchtdoorstroming in procent wordt gedurende ca. 2 sec. op het display weergegeven.

2. Gewenste doorstroming door het indrukken van de toets **UP** of **DOWN** instellen.

De ingestelde waarde wordt overgenomen. Na 3 seconden wordt opnieuw de werkelijke temperatuur van het geselecteerde kanaal weergegeven.

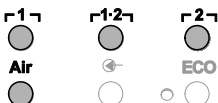
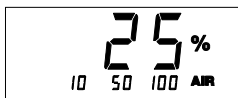

Aanwijzing Zoals bij de 3 vaste temperaturen kunnen ook 3 vaste luchthoeveelheden ingesteld en gekozen worden. Instellingen af fabriek:

- \uparrow 1 \downarrow = 10 %, \uparrow 1-2 \downarrow = 50 %, \uparrow 2 \downarrow = 100 %

6.4 Solderen en soldeerruimen

- ▷ Voer de soldeerwerkzaamheden conform de gebruiksaanwijzing van uw aangesloten soldeerwerktuig uit.

7 Speciale functies

| | | |
|---|-------|--------|
| ▲ | 2 s ⇒ | Menu 1 |
| ▼ | | |
| ▲ | 4 s ⇒ | Menu 2 |
| ▼ | | |
| ▲ | 1x ⇒ | ON/OFF |
| ▼ | | |

De speciale functies zijn in 2 menuniveaus ingedeeld:

- Menu 1 met instellingsmogelijkheden voor stand-bytemperatuur, temperatuuruitschakeling (setback), automatische uitschakeltijd (auto-OFF), temperatuuroffset, window-functie, temperatuureenheden, inschakeltijd (On Time) voor heteluchtpencil, vacuüm uitschakelvertraging (VAC OFF) en vacuüm inschakelvertraging (VAC ON) en vergrendelingsfunctie.
- Menu 2 met instellingsmogelijkheden voor manometerlevel, ID-code, kalibreringsfunctie (FCC), autom. kanaalwissel ON / OFF, special button ON/OFF, ECO-functie ON/OFF, toetsenvergrendeling ON/OFF en regelkarakteristiek HI / LO.

7.1 Speciale functies menu 1 selecteren

| Speciale functies | Navigatie |
|---|-----------|
| STAND-BY | |
| SETBACK | |
| AUTO OFF | ↑ |
| OFFSET | |
| WINDOW | ↓ |
| °C / °F | |
| ON TIME | EXIT |
| VAC OFF | |
| VAC ON | |
|  | |
| | ↵ 1 ↵ |
| | ↵ 1·2 ↵ |
| | ↵ 2 ↵ |
| | AIR |
| | CH wissel |

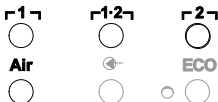
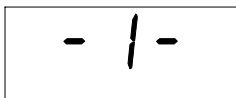

1. Gewenst kanaal **↵ 1 ↵** of **↵ 2 ↵** voor de invoer van de speciale functies selecteren.
2. Toets **UP** en **DOWN** tegelijk ingedrukt houden.
Na 2 sec. verschijnt op het display "- 1 -".
3. Toetsen loslaten.

De selectie van de speciale functies van het menu 1 is geactiveerd.

De instellingen kunnen nu uitgevoerd worden.

- Met toetsen **↵ 1 ↵**, **↵ 1·2 ↵** de menupunten selecteren.
- Met toets **↵ 2 ↵** menu opnieuw verlaten (EXIT).
- Met toets **AIR** (12) het kanaal wisselen.

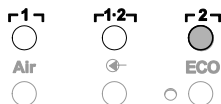
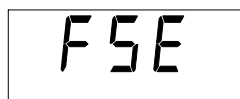

Resetten van de speciale functies op de fabrieksinstellingen

1. Toets **1** indrukken en ingedrukt houden.
2. Daarna de toetsen **UP** en **DOWN** tegelijk indrukken.
Op het display verschijnt "FSE".
Het reparatiestation is nu opnieuw op de fabrieksinstellingen gereset.

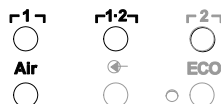

Stand-bytemperatuur instellen

Na een temperatuuruitschakeling wordt automatisch de stand-by-temperatuur ingesteld. De werkelijke temperatuur wordt knipperend weergegeven. Op het display verschijnt "STANDBY".

1. Menupunt STANDBY in het menu 1 selecteren.
2. Gewenste waarde voor stand-by-temperatuur met toets **UP** of **DOWN** instellen.
3. Met toets **1** (terug) of **1-2** (vooruit) naar het volgende menupunt gaan.
4. Met toets **AIR** (12) kanaal wisselen.
Special button ON/OFF
ECO functie ON/OFF

Temperatuuruitschakeling (SETBACK) instellen

Bij niet-gebruik van het soldeerwerktuig wordt de temperatuur na het verstrijken van de ingestelde setbacktijd op stand-bytemperatuur verlaagd. De setbacktoestand wordt door een knipperende indicatie van de werkelijke waarde gesignaleerd en op het display wordt "STANDBY" weergegeven. Door op de toets **UP** of **DOWN** te drukken, wordt deze setbacktoestand beëindigd. Afhankelijk van het werktuig deactiveert de vingerschakelaar of de schakelhouder de setbacktoestand.

De volgende setbackinstellingen zijn mogelijk:

- "0 min": Setback OFF (fabrieksinstelling)
- "ON": Setback ON (met schakelhouder wordt na het afleggen van de soldeerbout onmiddellijk op stand-by-temperatuur overgeschakeld).
- "1-99 min": Setback ON (individueel instelbare setbacktijd)

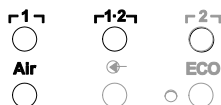

1. Menupunt SETBACK in het menu 1 selecteren.
2. Setbackwaarde met de toets **UP** of **DOWN** instellen.
3. Met toets **1** (terug) of **1-2** (vooruit) naar het volgende menupunt gaan.
4. Special button ON/OFF
ECO functie ON/OFF

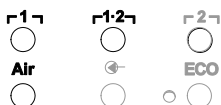

Automatische uitschakeltijd (AUTO-OFF) instellen

Bij niet-gebruik van het soldeerwerktuig wordt na het AUTO-OFF-tijd de verwarming van het soldeerwerktuig uitgeschakeld.

De temperatuuruitschakeling wordt onafhankelijk van de ingestelde setbackfunctie uitgevoerd. De werkelijke temperatuur wordt knipperend weergegeven en dient als restwarmte-indicatie. Op het display verschijnt "OFF". Onder 50°C (120°F) verschijnt een knipperende streep op het display.

De volgende AUTO-OFF-tijdinstellingen zijn mogelijk:

- "0 min" AUTO-OFF-functie is uitgeschakeld.
 - "1-999 min": AUTO-OFF-tijd, individueel instelbaar.
1. Menupunt OFF in het menu 1 selecteren.
 2. Gewenste AUTO-OFF-tijd met de toets **UP** of **DOWN** instellen.
 3. Met toets **⏪ 1 ⏩** (terug) of **⏩ 1 ⏪** (vooruit) naar het volgende menupunt gaan.
 4. Special button ON/OFF
ECO functie ON/OFF

Temperatuurbedrag bij verschillende instellingen van de SETBACK- en AUTO OFF-functies

| Instellingen | | Temperatuurbedrag zonder schakelhouder |
|-------------------------|----------------------|---|
| SETBACK Time [1-99 min] | OFF Time [1-999 min] | |
| 0 | 0 | Soldeerwerktuig blijft op de ingestelde soldeertemperatuur. |
| ON | | |
| 0 | TIME | Soldeerwerktuig wordt bij niet-gebruik ¹⁾ na het verstrijken van de OFF-tijd uitgeschakeld. |
| ON | | |
| TIME | 0 | Soldeerwerktuig wordt bij niet-gebruik ¹⁾ na het verstrijken van de SETBACK-tijd op de STAND-BY-temperatuur ²⁾ afgesteld. |
| TIME | TIME | Soldeerwerktuig wordt bij niet-gebruik ¹⁾ na het verstrijken van de SETBACK-tijd op de STAND-BY-temperatuur ²⁾ afgesteld en wordt na het verstrijken van de OFF-tijd uitgeschakeld. |
| | | Temperatuurbedrag met schakelhouder |
| 0 | 0 | Soldeerwerktuig wordt in de houder ³⁾ uitgeschakeld. |
| ON | 0 | Soldeerwerktuig wordt in de houder ³⁾ op de STAND-BY-temperatuur ²⁾ afgesteld. |
| 0 | TIME | Soldeerwerktuig wordt in de houder ³⁾ na het verstrijken van de OFF-tijd uitgeschakeld. |
| ON | TIME | Soldeerwerktuig wordt in de houder ³⁾ op de STAND-BY-temperatuur ²⁾ afgesteld en wordt na het verstrijken van de OFF-tijd uitgeschakeld. |
| TIME | 0 | Soldeerwerktuig wordt in de houder ³⁾ na de SETBACK-tijd op de STAND-BY-temperatuur ²⁾ afgesteld. |
| TIME | TIME | Soldeerwerktuig wordt in de houder ³⁾ na het verstrijken van de SETBACK-tijd op de STAND-BY-temperatuur ²⁾ afgesteld en wordt na het verstrijken van de OFF-tijd uitgeschakeld. |

¹⁾ Niet-gebruik = geen indrukken van de UP/DOWN-toetsen en geen temperatuurdaling > 5 °C.

²⁾ STAND-BY-temperatuur moet onder de ingestelde temperatuur liggen, anders is de SETBACK-functie inactief.

³⁾ Als een schakelhouder aangesloten is, blijft het soldeerwerktuig buiten de houder altijd op de ingestelde temperatuur.

De houderfunctie wordt na het eerste afleggen van het soldeerwerktuig geactiveerd.

Aanwijzing Reset van STAND-BY- en OFF-modus:

- Zonder schakelhouder door het indrukken van de UP- of DOWN-toets.
- Met schakelhouder door het soldeerwerktuig uit de houder te nemen.

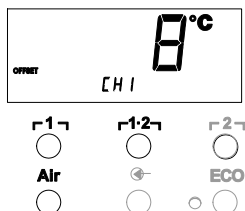

Temperatuuroffset instellen

De werkelijke soleerpunttemperatuur kan door het invoeren van een temperatuuroffset met $\pm 40\text{ }^{\circ}\text{C}$ ($\pm 70\text{ }^{\circ}\text{F}$) aangepast worden.

1. Menupunt OFFSET in het menu 1 selecteren.
2. OFFSET-temperatuurwaarde met de toets **UP** of **DOWN** instellen.
3. Met toets **1** (terug) of **1-2** (vooruit) naar het volgende menupunt gaan.
4. Special button ON/OFF ECO functie ON/OFF

Windowfunctie instellen

Uitgaande van een ingestelde, vergrendelde temperatuur kan met behulp van de WINDOW-functie een temperatuurvenster van $\pm 99\text{ }^{\circ}\text{C}$ ($\pm 180\text{ }^{\circ}\text{F}$) ingesteld worden.

Aanwijzing Om de WINDOW-functie te kunnen gebruiken, moet het reparatiestation in vergrendelde toestand (zie "vergrendelingsfunctie in-/uitschakelen" pagina 14) zijn.

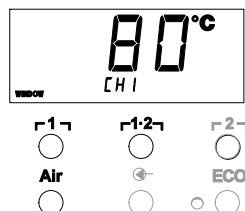

1. Menupunt WINDOW in het menu 1 selecteren.
2. WINDOW-temperatuurwaarde met de toets **UP** of **DOWN** instellen.
3. Met toets **1** (terug) of **1-2** (vooruit) naar het volgende menupunt gaan.
4. Special button ON/OFF ECO functie ON/OFF

Temperatuureenheid omschakelen

Omschakelen van de temperatuureenheid van $^{\circ}\text{C}$ in $^{\circ}\text{F}$ of omgekeerd.

1. Menupunt $^{\circ}\text{C}/^{\circ}\text{F}$ in het menu 1 selecteren.
2. Temperatuureenheid met de toets **UP** of **DOWN** instellen.
3. Met toets **1** (terug) of **1-2** (vooruit) naar het volgende menupunt gaan.

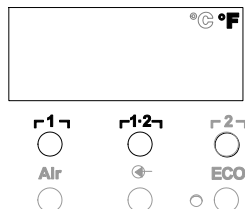

Inschakeltijd (ON TIME) voor heteluchtbout (HAP) begrenzen

De inschakeltijd voor de heteluchtstroom van de HAP kan in stappen van 1 van 0 tot 60 sec. begrensd worden. De ingestelde tijd is dan voor de 3 kanalen gelijk. Fabrieksinstelling is 0 s ("OFF"), d.w.z. de luchtstroom wordt geactiveerd zolang de toets aan de heteluchtbout of de optionele voetschakelaar ingedrukt is.

1. Menupunt HAP-ON in het menu 1 selecteren.
2. Tijdwaarde met de toets **UP** of **DOWN** instellen.
3. Met toets **1** (terug) of **1-2** (vooruit) naar het volgende menupunt gaan.

Vacuüm uitschakelvertraging (VAC Off) instellen

Om het verstoppertje van de soldeerruimbout te verhinderen, kan een vacuüm off-tijdvertraging van 0 tot 5 sec. ingesteld worden (fabrieksinstelling 2 sec.).

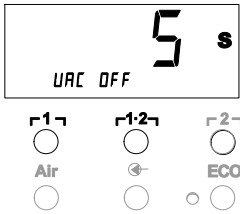

1. Menupunt VAC OFF in het menu 1 selecteren.
2. Tijdwaarde (VAC OFF) met de toets **UP** of **DOWN** instellen.
3. Met toets **1** (terug) of **1-2** (vooruit) naar het volgende menupunt gaan.

Vacuüm inschakelvertraging (VAC ON) instellen

Om vroegtijdig starten van de pomp te verhinderen of om een gedefinieerde voorverwarmingstijd van het soldeerpunt te garanderen, kan een inschakelvertraging van 0 tot 9 sec. ingesteld worden (fabrieksinstelling 0 sec.: OFF).

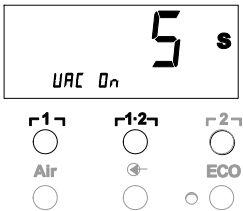

1. Menupunt VAC ON in het menu 1 selecteren.
2. Tijdwaarde (VAC ON) met de toets **UP** of **DOWN** instellen.
3. Met toets **1** (terug) of **1-2** (vooruit) naar het volgende menupunt gaan.

Vergrendelingsfunctie in-/uitschakelen

Na het inschakelen van de vergrendeling zijn aan het reparatiestation alleen nog de temperatuurtoetsen **1**, **1-2** en **2**, **ECO** (8) en **AIR** (12) bedienbaar. Alle andere instellingen kunnen tot aan de ontgrendeling niet meer versteld worden.

Reparatiestation vergrendelen:

1. Menupunt LOCK in het menu 1 selecteren.
Op het display wordt "OFF" weergegeven. Het sleutelsymbool (20) knippert.

Aanwijzing

Indrukken van de toetsen **1** of **1-2** terwijl "OFF" weergegeven wordt, leidt tot het verlaten van het menupunt zonder opgeslagen vergrendelingscode.

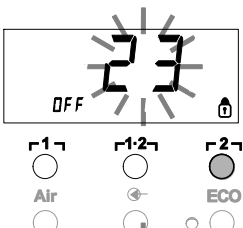

2. Vergrendelingscode met toets **UP** of **DOWN** instellen 1- 999.
3. Toets **2** 5 seconden lang indrukken.
De code wordt opgeslagen. Het sleutelsymbool (20) wordt weergegeven. Het station is nu vergrendeld. De indicatie wisselt naar het hoofdmenu.

Reparatiestation ontgrendelen:

1. Menupunt LOCK in het menu 1 selecteren.
Op het display wordt "ON" weergegeven. Het sleutelsymbool (20) wordt weergegeven.
2. Vergrendelingscode met de toets **UP** of **DOWN** invoeren.
3. Toets **2** indrukken.
Het station is nu ontgrendeld. De indicatie wisselt naar het hoofdmenu.

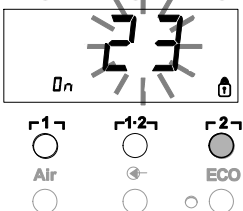

7.2 Speciale functies menu 2 selecteren

| Speciale functies | Navigatie | |
|-------------------|-----------|---------|
| LEVEL | ↑ | ⌈ 1 ⌋ |
| ID | | |
| FCC | ↓ | ⌈ 1·2 ⌋ |
| AUTO CHANNEL | | |
| SP BUTTON | EXIT | ⌈ 2 ⌋ |
| ECO | | |
| HAP LOCK | CH wissel | Air |
| HI / LO CONTROL | | |

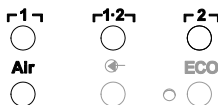
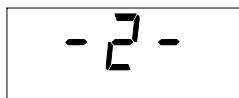

4s

1. Gewenst kanaal ⌈ 1 ⌋, ⌈ 1·2 ⌋ of ⌈ 2 ⌋ voor het invoeren van de speciale functies selecteren.
2. Toetsen **UP** en **DOWN** tegelijk ingedrukt houden. Na 4 sec. verschijnt op het display "- 2 -".
3. Toetsen loslaten. De selectie van de speciale functies van het menu 2 is geactiveerd. De instellingen kunnen nu uitgevoerd worden.

Met toetsen ⌈ 1 ⌋ en ⌈ 1·2 ⌋ menupunten selecteren.
Met toets ⌈ 2 ⌋ menu opnieuw verlaten (EXIT).

Manometerdrempel vastleggen

- Met deze functie kan het onderhoudsinterval van het soldeerruimwerktuig vastgelegd worden. Hierbij wordt de waarde in mbar vastgelegd, waarbij de elektrische manometer bij een vervuild zuigsysteem een waarschuwingmelding veroorzaakt (LED (3) van de vacuümpomp springt van groen op rood). De ingestelde waarde hangt van de gebruikt zuigmonden af.

- Fabrieksinstelling: -600 mbar
Instelbaar: -400 mbar tot -800 mbar

1. Systeem (punten en filters) moet vrij zijn
2. Menupunt LEVEL in het menu 2 selecteren.
3. LEVEL-drukwaarde met de toets **UP** of **DOWN** instellen. De LED-regelcontrole schakelt van rood op groen heen en weer. Met toets **UP** de onderdruk met 50 tot 80 mbar verhogen, de vacuümslang samendrukken en controleren of het controlelampje van groen op rood springt.
4. Met toets ⌈ 1 ⌋ (terug) of ⌈ 1·2 ⌋ (vooruit) naar het volgende menupunt gaan.

Stationidentificatie (ID-code) instellen

Aan elk station kan een stationidentificatie (ID-code) toegewezen worden om ondubbelzinnig geïdentificeerd te kunnen worden.

1. Menupunt REMOTE ID in het menu 2 selecteren.
2. Met toets **UP** of **DOWN** een ID invoeren (mogelijke waarden 0 – 999).
3. Met toets ⌈ 1 ⌋ (terug) of ⌈ 1·2 ⌋ (vooruit) naar het volgende menupunt gaan.

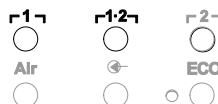
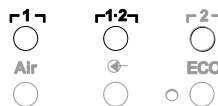

Aanwijzing

Toets ⌈ 2 ⌋ indrukken om het menupunt zonder veranderingen te verlaten (EXIT).

Kalibreerfunctie (Factory Calibration Check) bedienen

Met de FCC-functie kunt u de temperatuurnauwkeurigheid van het reparatiestation controleren en eventuele afwijkingen compenseren. Hiervoor moet de soldeerpunttemperatuur met een extern temperatuurmeettoestel en een bij het soldeerwerktuig behorend temperatuurmeetpunt gemeten worden. Voor de kalibratie moet het betreffende kanaal geselecteerd worden.

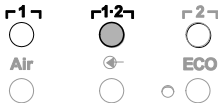
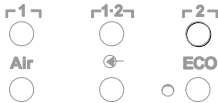

Aanwijzing

Kalibratie bij 100 °C / 210 °F wijzigen

1. Temperatuursensor (0,5 mm) van het externe temperatuurmeettoestel in de temperatuurmeetpunt inbrengen.
2. Menupunt FCC in het menu 2 selecteren.
3. Toets **DOWN** indrukken.
Kalibratiepunt 100 °C / 210 °F wordt geselecteerd.
De soldeerpunt wordt nu tot 100 °C / 210 °F opgewarmd.
Regelcontrole knippert zodra de temperatuur constant is.
4. Weergegeven temperaturen van het meettoestel met de indicatie op het display vergelijken.
5. Met de toets **UP** of **DOWN** het verschil tussen de aan het externe meettoestel weergegeven waarde en de aan het station weergegeven waarde aan het reparatiestation instellen.
Maximaal mogelijke temperatuurcompensatie ± 40 °C (± 70 °F).
Voorbeeld:
Display 100 °C, extern meettoestel 98 °C: instelling **▲ 2**
Display 100 °C, extern meettoestel 102 °C: instelling **▼ 2**

Toets **r2** indrukken om het menupunt zonder veranderingen te verlaten (EXIT).

6. Druk op de toets **r1-2** (Set) om de waarde te bevestigen.
De temperatuurafwijking is nu op 0 teruggezet. De kalibratie bij 100 °C / 210 °F is nu afgesloten.
7. Met toets **r2** het menu 2 verlaten.

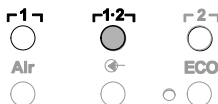

Aanwijzing

Kalibratie bij 450 °C / 840 °F wijzigen

1. Temperatuursensor (0,5 mm) van het externe temperatuurmeettoestel in de temperatuurmeetpunt inbrengen.
2. Menupunt FCC in het menu 2 selecteren.
3. Toets **UP** indrukken.
Kalibratiepunt 450 °C / 840 °F wordt geselecteerd.
De soldeerpunt wordt nu tot 450 °C / 840 °F opgewarmd.
De regelcontrole (21) knippert zodra de temperatuur constant is.
4. Weergegeven temperaturen van het meettoestel met de indicatie op het display vergelijken.
5. Met de toets **UP** of **DOWN** het verschil tussen de aan het externe meettoestel weergegeven waarde en de aan het station weergegeven waarde aan het reparatiestation instellen.
Maximaal mogelijke temperatuurcompensatie ± 40 °C (± 70 °F).
Voorbeeld:
Display 450 °C, extern meettoestel 448 °C: instelling **▲ 2**
Display 450 °C, extern meettoestel 452 °C: instelling **▼ 2**

Toets **r2** indrukken om het menupunt zonder veranderingen te verlaten (EXIT).

6. Druk op de toets **r1-2** (Set) om de waarde te bevestigen.
De temperatuurafwijking is nu op 0 teruggezet. De kalibratie bij 450 °C/840 °F is nu afgesloten.
7. Met toets **r2** het menu 2 verlaten.

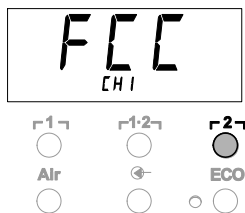

Kalibratie op fabrieksinstellingen resetten

1. Menupunt FCC in het menu 2 selecteren.
2. Toets **1-2** ingedrukt houden.
3. Daarna de toetsen **UP** en **DOWN** tegelijk indrukken. Op het display verschijnt "FSE" (Factory Setting Enabled). Het reparatiestation is nu opnieuw op de fabrieksinstellingen gereset.
4. Met toets **1** (terug) of **1-2** (vooruit) naar het volgende menupunt gaan.

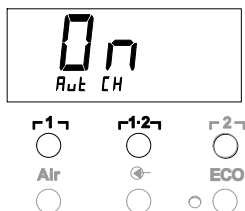

Automatische kanaalwissel deactiveren/activeren

- Met deze functie kan de af fabriek geactiveerde automatische kanaalwissel gedeactiveerd worden:
1. Menupunt AUTO CHANNEL in het menu 2 selecteren.
 2. Status met toets **UP** of **DOWN** instellen. (ON = activeren / OFF = deactiveren)
 3. Met toets **1** (terug) of **1-2** (vooruit) naar het volgende menupunt gaan.

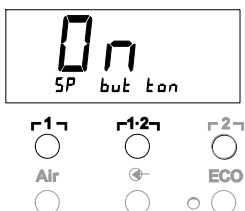

Activering/deactivering van de speciale toets (10)

- Met de SP-knopfunctie kan de af fabriek gedeactiveerde speciale toets (10) geactiveerd worden:
1. Menupunt SP BUTTON in het menu 2 selecteren.
 2. Status met toets **UP** of **DOWN** instellen (ON = activeren / OFF = deactiveren).
 3. Met toets **1** (terug) of **1-2** (vooruit) naar het volgende menupunt gaan.

Na activering van de speciale toets (10) kan met deze toets een snelle sprong naar het menu 1 uitgevoerd worden. De laatste geselecteerde functie wordt bij het verlaten met de speciale toets (10) opgeslagen.

Activering/deactivering van de ECO-toets (8)

Met de ECO-functie kan de af fabriek gedeactiveerde ECO-toets (8) geactiveerd worden:

1. Menupunt ECO in het menu 2 selecteren.
2. Status met toets **UP** of **DOWN** instellen (ON = activeren / OFF = deactiveren).
3. Met toets **1** (terug) of **1-2** (vooruit) naar het volgende menupunt gaan.

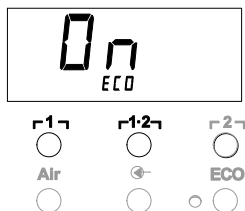

Na activering van de ECO-toets (8) kan met deze toets de stand-bymodus voor de 2 kanalen ingesteld worden. De groene LED (9) brandt en de kanalen worden op de ingestelde stand-bytemperatuur afgesteld.

Bij het gebruik van een schakelhouder wordt de functie bij het uitnemen van het gereedschap uit de houder teruggezet.

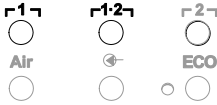
**Aanwijzing****Toetsvergrenzeling HAP activeren/deactiveren**

Met deze functie kan het af fabriek ingestelde toetsgedrag van de HAP-soldeerbout veranderd worden. Wordt de vergrenzeling geactiveerd, wordt de HAP met de eerste toetsdruk ingeschakeld en met een volgende toetsdruk uitgeschakeld.

1. Menupunt HAP LOCK in het menu 2 selecteren.
2. Status met toets **UP** of **DOWN** instellen.
(ON = activeren / OFF = deactiveren)
3. Met toets **1** (terug) of **1-2** (vooruit) naar het volgende menupunt gaan.

Ter bescherming van de pomp schakelt die na 20 minuten permanent gebruik automatisch uit.

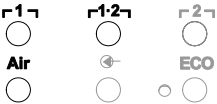
**Instellen van de regelkarakteristiek voor WP 120**

Met de HI / LO CONTROL-functie kan de af fabriek op HI ingestelde regelkarakteristiek voor WP 120 ingesteld worden:

1. Menupunt HI / LO in het menu 2 selecteren.
2. Status met toets **UP** (HI) of **DOWN** (LO) instellen.

HI: agressief regelgedrag voor maximale capaciteit, temperatuurverhogingen mogelijk

LO: sensitief regelgedrag voor temperatuurgevoelige componenten

8 Terugzetten op fabrieksinstellingen

Terugzetten van de speciale functies

Deze functie wordt onder "7.1 Speciale functies menu 1 selecteren", "Terugzetten van de speciale functies op de fabrieksinstellingen" op pagina 11 beschreven.

Kalibratie op fabrieksinstellingen resetten

Deze functie wordt onder "7.2 Speciale functies menu 2 selecteren", "Kalibrering op fabrieksinstellingen terugzetten" op pagina 17 beschreven.

9 WR 2 onderhouden

9.1 Filter onderhouden

Hoofdfilter voor "VACUUM" en "AIR" regelmatig op vervuiling controleren en eventueel vervangen.

WAARSCHUWING!

Vernietiging van de vacuümpomp door te werken zonder filter.



- ▷ Controleer voor u begint te solderen of er een hoofdfilter voorhanden is!

Filter vervangen

1. Afdekkap "VAC" (14) of "AIR" (15) 45° naar links draaien en afnemen.
2. Vervuilde filter uittrekken en reglementair afvoeren.
3. Een originele WELLER-filterpatroon plaatsen.
Hierbij op de juiste zitting van de dekselafdichting letten.
4. Drukveer inzetten.
5. Afdekkap onder lichte druk opnieuw aanbrengen en 45° naar rechts draaien.

10 Foutmeldingen en verhelpen van fouten

| Melding/symptoom | Mogelijke oorzaak | Maatregelen om het probleem te verhelpen |
|--|--|---|
| Indicatie "- - -" | <ul style="list-style-type: none"> - Werktuig werd niet herkend - Werktuig defect - Soldeerruim- en heteluchtbout tegelijk aangesloten (DSX 80, HAP 1) | <ul style="list-style-type: none"> - Aansluiting van het werktuig aan het toestel controleren - Aangesloten werktuig controleren - Een bout losmaken |
| Geen lucht aan de HAP. | <ul style="list-style-type: none"> - Lucht slang niet of verkeerd aangesloten. | <ul style="list-style-type: none"> - Lucht slang aan de AIR-nippel aansluiten. |
| Geen vacuüm aan het soldeerruimwerktuig | <ul style="list-style-type: none"> - Vacuümslang niet of verkeerd aangesloten. - Soldeerruimmond verstopt. | <ul style="list-style-type: none"> - Vacuümslang aan de VAC -nippel aansluiten - Soldeerruimmond met reinigingswerktuig onderhouden. |
| Statusindicatie van de VAC -LED's klopt niet | <ul style="list-style-type: none"> - Manometerlevel niet juist ingesteld. | <ul style="list-style-type: none"> - Manometerniveau in het speciale menu 2 instellen |
| Geen displayfunctie (display uit) | <ul style="list-style-type: none"> - Geen netspanning voorhanden. | <ul style="list-style-type: none"> - Netschakelaar inschakelen. - Netspanning controleren. - Toestelzekerings controleren. |
| VAC LED rood | <ul style="list-style-type: none"> - Vacuümsysteem verstopt. | <ul style="list-style-type: none"> - Zuigmond reinigen. - Filter (13) controleren; indien geel, dan vervangen - Soldeerruimwerktuig reinigen – filter vervangen. - Vacuümslang controleren. |
| Weergave "Err" | <ul style="list-style-type: none"> - VAC-filter vervuild - Soldeerruimbout aan VAC aangesloten - Heteluchtbout aan VAC aangesloten | <ul style="list-style-type: none"> - VAC-filter vervangen - Soldeerruimbout slang aftrekken - Heteluchtbout aan Airkanaal aansluiten - Fout met toets r 2 7 bevestigen |
| Weergave "OFF" | <ul style="list-style-type: none"> - Totaal vermogen van de aangesloten gereedschappen meer dan 250 W - Kanaal deactiveren | <ul style="list-style-type: none"> - Gereedschapskeuze wijzigen en kanaal activeren - Kanaal activeren door gelijktijdig kort indrukken van de UP- en DOWN-toetsen |

11 Toebehoren

| | |
|----------------|--|
| T005 29 200 99 | WP 200 soldeerset met houder WDH 31, 200 W |
| T005 29 194 99 | WP 120 soldeerset met houder WDH 10T, 120 W |
| T005 29 181 99 | WP 80 soldeerboutset, 80 W |
| T005 29 161 99 | WSP 80 soldeerboutset, 80 W |
| T005 33 155 99 | WMP soldeerboutset, 65 W |
| T005 29 187 99 | LR 21 soldeerboutset, 50 W |
| T005 26 152 99 | LR 82 soldeerboutset, 80 W |
| T005 33 133 99 | WTA 50 soldeerruimpincetset, 50 W |
| T005 29 170 99 | WSP 150 soldeerboutset, 150 W |
| T005 25 032 99 | WST 82 KIT1 thermische isoleertoestelset, 80 W |
| T005 25 031 99 | WST 82 KIT2 thermische isoleertoestelset, 80 W |
| T005 27 040 99 | WSB 80 soldeerboutset, 80 W |
| T005 27 028 99 | WHP 80 voorverwarmingsplaat, 80 W |
| T005 13 182 99 | DXV 80 inline soldeerruimboutset, 80 W |
| T005 13 183 99 | DSX 80 soldeerruimboutset, 80 W |
| T005 13 198 99 | DSX 120 soldeerruimboutset, 120 W |
| T005 33 114 99 | HAP 1 heteluchtboutset, 100 W |
| T005 15 152 99 | WDH 30 houder voor DSX 80 |
| T005 15 153 99 | WDH 40 houder voor DXV 80 |
| T005 15 121 99 | WDH 10 Veiligheidshouder WSP 80/WP 80 |
| T005 15 162 99 | WDH 20T schakelhouder voor WMP |
| T005 13 120 99 | Voetschakelaar |
| T005 87 388 50 | Adapter voor voetschakelaar |
| T005 15 125 99 | WDC 2 droogreinigingselement |
| T005 13 841 99 | Spiraalstaalwol voor WDC |
| T005 87 597 28 | Resetstekker °C |
| T005 87 597 27 | Resetstekker °F |

Meer toebehoren vindt u in de gebruiksaanwijzingen van de verschillende soldeerboutsets.



12 Afvoer

Voer vervangen toestelonderdelen, filters of oude toestel conform de voorschriften van uw land af.

13 Garantie

Aanspraak op garantie van de koper verjaart een jaar na levering van het product. Dit geldt niet voor regresrecht van de koper volgens §§ 478, 479 BGB.

Voor een door ons verleende garantie zijn we alleen aansprakelijk als de kwaliteits- of houdbaarheidsgarantie door ons schriftelijk en met vermelding van het begrip "Garantie" afgegeven werd.

Technische wijzigingen voorbehouden!

De geactualiseerde gebruiksaanwijzingen vindt u op www.weller-tools.com.

WR 2

Bruksanvisning



WR 2

Översikt

- 1 Lysdiod kanalval
- 2 Lysdiod optisk reglerkontroll
- 3 Lysdiod vakuum
- 4 Display
- 5 UP-knapp
- 6 DOWN-knapp
- 7 Knappar för kanalval och temperatur
┌ 1 ┐, ┌ 2 ┐
- 8 ECO
- 9 Lysdiod statusindikering
ECO
- 10 Specialknapp
- 11 Temperaturknapp ┌ 1-2 ┐
kanalval
- 12 Inställningsknapp hetluft (Air)
- 13 Nätströmbrytare
- 14 Vakuumanlutning (Vac)
- 15 Hetluftsanslutning (Air)
- 16 Anslutningsuttag lödverktyg
kanal
┌ 1 ┐, ┌ 2 ┐
- 17 Temperaturindikering
- 18 Temperatursymbol
- 19 Tidfunktioner
- 20 Låsning
- 21 Optisk reglerkontroll
- 22 Indikering kanalval
- 23 Indikering fast temperatur
- 24 Indikering specialfunktioner
- 25 Nätsäkring
- 26 Nätanslutning
- 27 Potentialutjämningsuttag

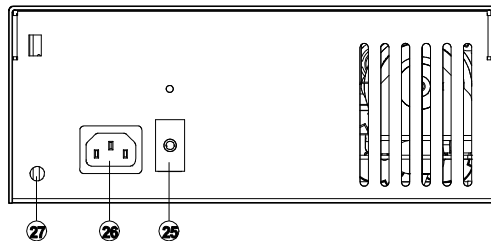
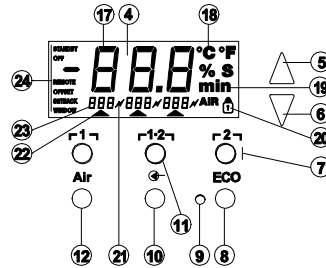
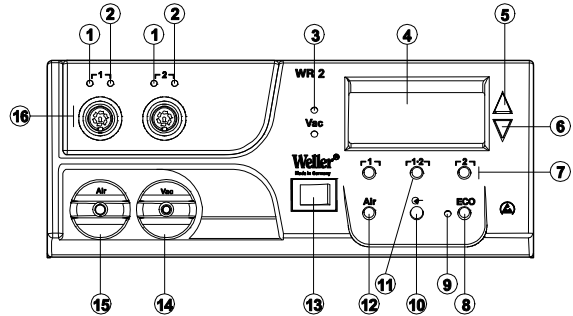

Innehåll

| | |
|--|----|
| 1 Om denna bruksanvisning | 3 |
| 2 För din säkerhet | 4 |
| 3 Leveransomfattning | 4 |
| 4 Beskrivning av lödstationen | 5 |
| 5 Ta maskinen i bruk..... | 7 |
| 6 Använda lödstationen | 8 |
| 7 Specialfunktioner | 10 |
| 8 Återställa till fabriksinställningarna | 18 |
| 9 Skötsel och underhåll av WR 2 | 18 |
| 10 Felmeddelanden och felåtgärder..... | 19 |
| 11 Tillbehör..... | 20 |
| 12 Sluthantering..... | 20 |
| 13 Garanti..... | 20 |

1 Om denna bruksanvisning

Tack för att du har valt Weller WR 2. Lödstationen har tillverkats under de strängaste kvalitetskrav för att säkerställa en felfri funktion. Denna bruksanvisning innehåller viktig information om hur man tar lödstationen WR 2 i bruk på ett korrekt och säkert sätt, hur man använder den, underhåller den och hur man själv kan åtgärda enklare fel.

- ▷ Läs igenom hela bruksanvisningen och de medföljande säkerhetsanvisningarna innan du börjar använda lödstationen WR 2.
- ▷ Förvara bruksanvisningen så att den finns tillgänglig för alla användare.

1.1 Att tänka på

Wellers mikroprocessorstyrda lödstation WR 2 uppfyller kraven i EG-försäkran om överensstämmelse med direktiven 2004/108/EG, 2006/95/EG och 2011/65/EU (RoHS).

1.2 Relevanta dokument

- Bruksanvisning till lödstationen WR 2
- Medföljande häfte med säkerhetsanvisningar

2 För din säkerhet

Lödstationen WR 2 har tillverkats enligt den senaste tekniken och erkända säkerhetstekniska normer. Det finns dock risk för person- och materielskador om man inte följer säkerhetsanvisningarna i det medföljande säkerhetshäftet och varningsanvisningarna i denna bruksanvisning. Bruksanvisningen ska följas med om lödstationen WR 2 byter händer.

2.1 Avsedd användning

Lödstationen WR 2 får endast användas till lödning och avlödning under de villkor som anges i bruksanvisningen. Avsedd användning av lödstationen WR 2 innefattar att

- läsa denna bruksanvisning,
- beakta alla medföljande dokument,
- följa nationella skyddsföreskrifter där lödstationen används.

Tillverkaren fransäger sig allt ansvar för förändringar som gjorts utan tillverkarens tillstånd.

3 Leveransomfattning

- Lödstation WR 2
- Nätkabel
- Stickkontakt för potentialutjämning
- Bruksanvisning WR 2
- Häfte med säkerhetsanvisningar

4 Beskrivning av lödstationen

Weller WR 2 är en mångsidig lödstation för professionella reparationsarbeten av elektroniska kretsar av senaste teknik i tillverkningsindustrin och reparations och laboratoriebranschen. WR 2 har 2 individuella kanaler för samtidig användning av 2 lödverktyg. I lödspetsen kan en exakt reglering av temperaturen åstadkommas tack vare digital styrelektronik och högkvalitativ sensor- och värmeöverföringsteknik i lödverktyget. Den snabba mätvärdesregistreringen ger högsta temperaturnoggrannhet och bästa möjliga dynamiska temperaturbeteende vid belastning. Beroende på vilket verktyg som ansluts kan temperaturen ställas in i områdena 50 °C till 550 °C (150 °F – 999 °F) för lödverktyg. Bör- och ärvärdet visas digitalt. Det finns tre knappar för direktval av de fasta temperaturerna. När den förvalda temperaturen uppnås visas detta genom att den optiska reglerkontrollen (symbolen "✓" på displayen och en grön lysdiod) blinkar.

Lödstationen Weller WR 2 erbjuder dessutom följande funktioner:

- Automatisk identifiering av verktyg och aktivering av motsvarande styrparameter
- Digital temperaturreglering
- Möjlighet att ange korrigeringsvärden (Offset)
- Programmerbar temperatursänkning (Setback)
- Beredskaps- och läsfunktion
- Inbyggd högeffektpump
- Apparaten är antistatiskt konstruerad enligt ESD-säkerhetskraven
- Olika potentialutjämningsmöjligheter hos apparaten (standardkonfiguration)
- Kundspecifik kalibreringsfunktion

4.1 Tekniska data WR 2

| | |
|--|--|
| Mått | L x B x H (mm): 273 x 235 x 102 L x B x H (inch): 10,75 x 9,25 x 4,02 |
| Vikt | ca 6,7 kg |
| Nätspänning | 230 V, 50 Hz (120 V, 60 Hz) |
| Upptagen effekt | 300 W |
| Skyddsklass | I och III, antistatiskt hölje |
| Säkring | Överströmsutlösare 1,5 A |
| Temperaturreglering av kanalerna | Steglös för löd- och avlödningspennor 50 °C – 550 °C (150 °F – 999 °F) Det reglerbara temperaturområdet beror på verktyget. WP 80 / WP 120 50 °C - 450 °C (150 °F - 850 °F) WP 200 50 °C - 550 °C (150 °F - 999 °F) WSP 150 50 °C - 550 °C (150 °F - 999 °F) DSX 80 / DXV 80 50 °C - 450 °C (150 °F - 850 °F) DSX 120 100 °C - 450 °C (200 °F - 850 °F) HAP 1 50 °C - 550 °C (150 °F - 999 °F) |
| Temperaturnoggrannhet | ± 9 °C (± 20 °F) |
| Temperaturnoggrannhet HAP 1 | ± 30 °C (± 50 °F) |
| Temperaturstabilitet | ± 2 °C (± 5 °F) |
| Avledningsresistans för lödspetsen (Tip to ground) | Motsvarar IPC-J-001 |
| Läckspänning lödspets (Tip to ground) | Motsvarar IPC-J-001 |
| Pump (intermittent drift (30/30) s) | Max. undertryck 0,7 bar Max. flöde 10 l/min Hetluft max. 15 l/min |
| Potentialutjämning | Via ett 3,5 mm kopplingsjack på instrumentets baksida. |

Potentialutjämning

Genom att använda olika kopplingar till kopplingsjacket 3,5 mm (potentialutjämningsuttag) (27) finns det 4 möjliga varianter:

- Hårt jordad: utan stickpropp (leveransskick).
 - Mittkontakt.
 - Potentialfri: med stickpropp
 - Mjukt jordad: med stickpropp och inlött motstånd.
- Jordning via det valda motståndet

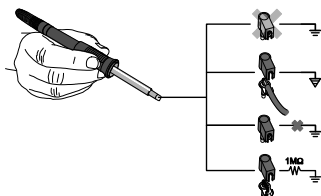

5 Ta maskinen i bruk

VARNING!



Risk för kroppsskada på grund av felaktigt ansluten vakuumslang.

Vid felaktigt ansluten vakuumslang kan det vid användning av avlödningspennan tränga ut hetluft och smält lödtenn, vilket medför risk för kroppsskada.

▷ Stäng aldrig vakuumslangen vid nippeln "AIR"!

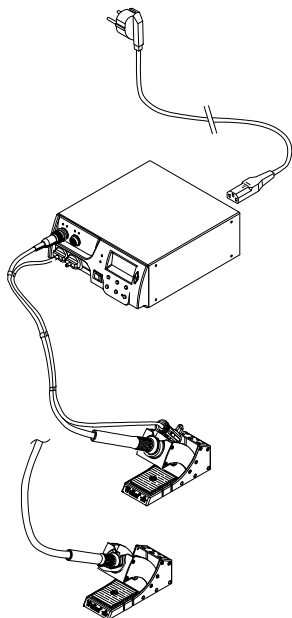

1. Packa försiktigt upp lödstationen.
2. Anslut lödverktygen på följande vis:
 - Anslut hetluftspennan (HAP) med luftslangen till "AIR"-nippeln (15) och sätt i anslutningskontakten i anslutningsuttaget $\Gamma 1 \gamma$ eller $\Gamma 2 \gamma$ (16) på lödstationen. Vrid lite åt höger tills den går i lås.

ELLER

 - Anslut avlödningsverktyget och vakuumslangen till "VAC"-nippeln (14) och sätt i anslutningskontakten i anslutningsuttaget $\Gamma 1 \gamma$ eller $\Gamma 2 \gamma$ (16) på lödstationen. Vrid lite åt höger tills den går i lås.
 - Sätt i lödverktygets anslutningskontakt i anslutningsuttaget $\Gamma 1 \gamma$ eller $\Gamma 2 \gamma$ (16) på lödstationen. Vrid lite åt höger tills den går i lås.
3. Placera lödverktygen i säkerhetskållaren.
4. Kontrollera att nätspänningen stämmer överens med uppgifterna på typskylten och att nätströmbrytaren (13) står i frånkopplat läge.
5. Anslut manöverenheten till elnätet (26).
6. Slå på lödstationen med nätströmbrytaren (13).

När lödstationen kopplas till genomför mikroprocessorn ett självtest, där alla delar tas i drift en kort stund. Därefter kopplar elektroniken automatiskt över till temperaturgrundinställningen 380 °C för alla kanaler och 50 % för "AIR"-inställningen. På de aktiverade kanalerna som används tänds de gröna lysdioderna (2):

- Ett konstant, grönt sken hos lysdioden visar att det anslutna verktyget värms upp.
- Att lysdioden blinkar grönt betyder att den förvalda verktygstemperaturen har uppnåtts.

Aktiva kanaler indikeras med en triangel (22) och en blixtsymbol (21) på displayen.

Obs! Den maximala uteffekten är begränsad till 250 Watt.

6 Använda lödstationen

6.1 Välja och koppla till eller från kanal

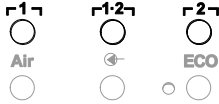

1. Välj en av de två kanalerna med knappen **1** eller **2** (7).
I displayen visas börtemperaturen för den valda kanalen.
De mindre siffrorna visar de förprogrammerade temperaturerna.
- Eller -
Tryck på knappen **1-2** (11) tills den önskade kanalen visas.
Den aktuella verktygstemperaturen visas på displayen. I det nedre fältet visas dessutom status med motsvarande börvärdstemperatur.
Den valda kanalen indikeras med en triangel (21) på displayen och en lysdiod (1) med rött sken på lödstationen.
2. Tryck samtidigt på knapparna **UP** (5) och **DOWN** (6) tills tre streck „- -“ visas på displayen.
3. Släpp knapparna.
Är kanalen nu avaktiverad, visas indikeringen "OFF" på displayen.
Är kanalen aktiverad, visas den aktuella temperaturen på displayen.

Sparade data går inte förlorade när en kanal stängs av.

Obs! Indikeringen växlar automatiskt till den kanal som ett nytt verktyg ansluts till, om fingerbrytaren trycks in eller om verktyget tas ur brytarstället.
Denna funktion kan deaktiveras i specialfunktionerna i meny 2 (se "Deaktivera/aktivera automatiskt kanalbyte" sida 17).

6.2 Ställa in temperaturen

Inställning av individuell temperatur

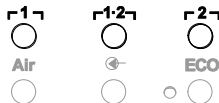

1. Välj önskad kanal med knappen **1** eller **2**.
 - Den valda kanalens faktiska temperatur visas på displayen.
 2. Tryck på knappen **UP** eller **DOWN**.
Displayen övergår till att visa det inställda börvärdet.
Temperatursymbolen (18) blinkar.
 3. Tryck på knappen **UP** eller **DOWN** för att ställa in önskad börtemperatur:
 - En kort knapptryckning ändrar börvärdet en grad.
 - Håller du knappen intryckt ändras börvärdet med snabb frammatning.
- Ca 2 sekunder efter att inställningsknappen släppts upp visar displayen ärvärdet för den valda kanalen.

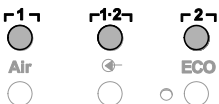

Ställa in temperatur med temperaturknapparna

1, **1-2** och **2**

Börvärdet för temperaturen kan ställas in separat för varje kanal med något av de tre förinställda (fasta) temperaturvärdena.

Fabriksinställningar:

1 = 150 °C (300 °F), **1-2** = 350 °C (660 °F),
2 = 380 °C (720 °F)

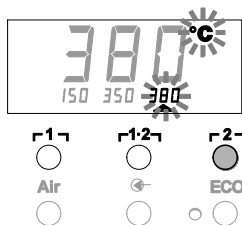

1. Välj kanal.

Displayen visar 3 fasta temperaturer under 2 sekunder. Så länge temperatursymbolen (18) blinkar, kan man ange temperaturvärde.

2. Ställ in temperatursens börvärde med knappen **UP** eller **DOWN**.

3. Håll önskad temperaturknapp \uparrow 1 \uparrow , \uparrow 1-2 \uparrow eller \uparrow 2 \uparrow intryckt i 3 sekunder.

Under tiden blinkar indikeringen för motsvarande temperaturvärde. Efter 3 sekunder sparas det inställda värdet.

4. Släpp upp temperaturknappen.

Obs! Genom tilldelning av en lägre vilotemperatur (Setback) till en temperaturknapp, går det att sänka temperaturen manuellt när lödpenan inte används.

Välja temperatur med temperaturknapparna \uparrow 1 \uparrow , \uparrow 1-2 \uparrow och \uparrow 2 \uparrow

1. Välj kanal.

2. Displayen visar 3 fasta temperaturer under 2 sekunder.

Så länge temperatursymbolen blinkar, kan man välja önskad temperatur med \uparrow 1 \uparrow , \uparrow 1-2 \uparrow eller \uparrow 2 \uparrow .

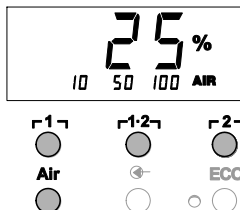

6.3 Ställa in luftgenomströmning

Utifrån det maximala genomströmningvärdet 10 l/s (HAP 1), kan luftgenomströmningen ställas in i ett område från 10 % till 100 %.

1. Tryck på knappen AIR (12).

Den aktuella luftgenomströmningen i procent visas på displayen i ca 2 sekunder.

2. Ställ in önskad genomströmning med knapparna **UP**- eller **DOWN**.

Det inställda värde överförs. Efter 3 sekunder visas återtemperaturen för den valda kanalen.

Obs! Precis som för de 3 fasta temperaturerna kan även 3 fasta luftvolymmer ställas in.

Fabriksinställningar:

\uparrow 1 \uparrow = 10 %, \uparrow 1-2 \uparrow = 50 %, \uparrow 2 \uparrow = 100 %

6.4 Lödning och avlödning

▷ Följ bruksanvisningarna till det lödverktyg som har anslutits.

7 Specialfunktioner

| | | |
|---|-------|--------|
| ▲ | 2 s ⇒ | Meny 1 |
| ▼ | | |
| ▲ | 4 s ⇒ | Meny 2 |
| ▼ | | |
| ▲ | 1x ⇒ | ON/OFF |
| ▼ | | |

Specialfunktionerna är fördelade på 2 menynivåer:

- Meny 1 med inställningsmöjligheter för Standby-temperatur, temperaturfrånkoppling (SETBACK), automatisk franslagningstid (AUTO OFF), temperatur-offset, Window-funktion, temperaturenheter, inkopplingstid (ON TIME) för hetluftspenna, vakuum franslagsfördröjning (VAC OFF) och vakuum tillslagsfördröjning (VAC ON) samt låsfunktion.
- Meny 2 med inställningsmöjligheter för manometernivå, ID-kod, kalibreringsfunktion (kalibreringsfunktion FCC), autom. kanalbyte ON/OFF, specialknapp ON/OFF, ECO-funktion ON/OFF, knapplås ON/OFF styregenskap HI/LO.

7.1 Välja specialfunktioner från meny 1

| Specialfunktioner | Navigation |
|--|----------------|
| STANDBY | |
| SETBACK | |
| AUTO OFF | ↑ |
| OFFSET | ↔ 1 ↔ |
| WINDOW | ↓ |
| °C/°F | ↔ 1·2 ↔ |
| ON TIME | EXIT ↔ 2 ↔ |
| VAC OFF | |
| VAC ON | Kanalbyte LUFT |
|  | |

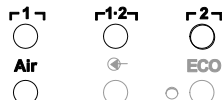
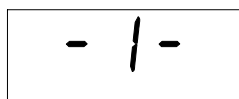

1. Välj kanal ↔ 1 ↔ eller ↔ 2 ↔ där specialfunktionerna ska anges.
2. Håll knapparna **UP** och **DOWN** intryckta samtidigt.
Efter 2 s visas indikeringen "- 1 -" på displayen.
3. Släpp knapparna.
Val av specialfunktioner från meny 1 har nu aktiverats. Du kan nu göra inställningarna.
 - Välj meny punkter med knappen ↔ 1 ↔, ↔ 1·2 ↔.
 - Lämna menyn (EXIT) med knappen ↔ 2 ↔.
 - Byt kanal med knappen **AIR** (12).

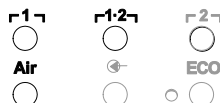
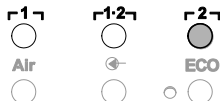
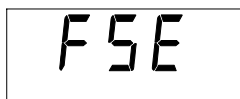

Återställa specialfunktionerna till fabriksinställningen

1. Tryck in knappen **1-2** och håll den intryckt.
2. Tryck därefter samtidigt på knapparna **UP** och **DOWN**.
På displayen visas "FSE".
Lödstationen har nu återställts till fabriksinställningarna.

Ställa in beredskapstemperatur (Standby)

När temperaturen kopplats från, ställs standby-temperaturen automatiskt in. Den aktuella temperaturen visas med blinkande siffror. På displayen visas "STANDBY".

1. Välj meny punkten STANDBY i meny 1.
2. Ställ in börvärdet för standby-temperaturen med **UP**- eller **DOWN**-knappen.
3. Övergå till nästa meny punkt med knappen **1** (bakåt) eller **1-2** (framåt).
4. Byt kanal med knappen **AIR** (12).
Specialknapp ON/OFF
ECO-funktion ON/OFF

Ställa in vilotemperaturläge (SETBACK)

När lödverktyget inte används, går temperaturen efter den inställda frånkopplingstiden ner till beredskapstemperatur.

Vilotemperaturläget indikeras genom att ärvärdet blinkar och "STANDBY" visas på skärmen. Tryck på knappen **UP** eller **DOWN** för att avsluta vilotemperaturläget. Beroende på verktygets utformning avaktiveras viloläget av fingerbrytaren eller brytarstället.

Följande setback-inställningar kan göras:

- "0 min": Setback OFF (fabriksinställning)
- "ON": Setback ON (med brytarställ återgår lödpennan till beredskapstemperatur så fort lödpennan ställs ner).
- "1-99 min": Setback ON (individuellt inställbar setback-tid)

1. Välj meny punkten SETBACK i meny 1.
2. Ställ in setback-värdet med **UP**- eller **DOWN**-knappen.
3. Övergå till nästa meny punkt med knappen **1** (bakåt) eller **1-2** (framåt).
4. Specialknapp ON/OFF
ECO-funktion ON/OFF

Ställa in automatisk frånslagstid (AUTO-OFF)

Lödverktygets uppvärmning stängs av om det inte används efter att AUTO-OFF-tiden gått ut.

Temperaturen kopplas från oberoende av den vilotemperaturfunktion som ställts in. Den aktuella temperaturen visas med blinkande siffror och fungerar som indikering av eftervärmn. På displayen visas "OFF". Vid temperaturer under 50 °C (120 °F) visas ett blinkande streck på displayen.

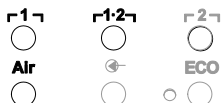
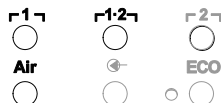

Följande inställningar av AUTO-OFF-tiden är möjliga:

- "0 min": AUTO-OFF-funktionen är fränkopplad.
 - "1-999 min": AUTO-OFF-tid, individuellt inställbar tid.
1. Välj menypunkten OFF i meny 1.
 2. Ställ in börvärdet för AUTO-OFF-tiden med **UP**- eller **DOWN**-knappen.
 3. Övergå till nästa menypunkt med knappen **1 1 1** (bakåt) eller **1·2 1** (framåt).
 4. Specialknapp ON/OFF
ECO-funktion ON/OFF

Temperaturuppförande vid olika inställningar av SETBACK- och AUTO OFF-funktionerna

| Inställningar | | Temperaturuppförande utan brytarställ |
|-------------------------|----------------------|--|
| SETBACK Time [1-99 min] | OFF Time [1-999 min] | |
| 0 | 0 | Lödverkyget behåller den inställda lödtemperaturen. |
| ON | | |
| 0 | Time | Om lödverkyget inte används ¹⁾ stängs det av när OFF-tiden gått ut. |
| ON | | |
| Time | 0 | Om lödverkyget inte används ¹⁾ efter att SETBACK-tiden gått ut, sänks temperaturen till STANDBY-temperatur ²⁾ . |
| Time | Time | Om lödverkyget inte används ¹⁾ efter att SETBACK-tiden gått ut, sänks temperaturen till STANDBY-temperatur ²⁾ och när OFF-tiden gått ut stängs lödverkyget av. |
| | | Temperaturuppförande med brytarställ |
| 0 | 0 | Lödverkyget stängs av när det placeras i hållaren ³⁾ . |
| ON | 0 | När lödverkyget placeras i hållaren ³⁾ sänks temperaturen till STANDBY-temperatur ²⁾ . |
| 0 | Time | När lödverkyget placeras i stället ³⁾ stängs det av när OFF-tiden gått ut. |
| ON | Time | När lödverkyget placeras i stället ³⁾ sänks temperaturen till STANDBY-temperatur ²⁾ och lödverkyget stängs av när OFF-tiden gått ut. |
| Time | 0 | När lödverkyget placeras i stället ³⁾ sänks temperaturen till STANDBY-temperatur ²⁾ efter SETBACK-tiden. |
| Time | Time | När lödverkyget placeras i stället ³⁾ sänks temperaturen till STANDBY-temperatur ²⁾ när SETBACK-tiden gått ut och stängs av när OFF-tiden har gått ut. |

¹⁾ Icke användning = ingen tryckning på UP/DOWN-knapparna och inget temperaturfall > 5 °C.

²⁾ STANDBY-temperaturen måste ligga lägre än den inställda börtemperaturen, annars blir SETBACK-funktionen inaktiv.

³⁾ När ett brytarställ är anslutet, kommer lödverkyget att hålla den inställda börtemperaturen så länge det befinner sig utanför stället.

Funktionerna för stället aktiveras när lödverkyget placeras i stället för första gången

Obs! Återställning från STANDBY- och OFF-läget:

- Utan brytarställ: Tryck på knappen **UP** eller **DOWN**.
- Finns brytarställ tar du ut lödverket/tyget ur stället.

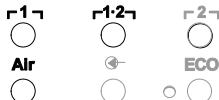
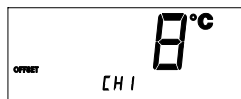

Ställa in temperaturkorrigering (Offset)

Lödspetsens verkliga temperatur kan anpassas genom en temperatur-offset på $\pm 40\text{ }^{\circ}\text{C}$ ($\pm 70\text{ }^{\circ}\text{F}$).

1. Välj menypunkten OFFSET i meny 1.
2. Ställ in OFFSET-temperaturvärdet med **UP**- eller **DOWN**-knappen.
3. Övergå till nästa menypunkt med knappen **1** (bakåt) eller **1-2** (framåt).
4. Specialknapp ON/OFF
ECO-funktion ON/OFF

Ställa in Window-funktionen

Med utgångspunkt i en förinställd, fixerad temperatur kan du med hjälp av WINDOW-funktionen ställa in ett temperaturfönster på $\pm 99\text{ }^{\circ}\text{C}$ ($\pm 180\text{ }^{\circ}\text{F}$).

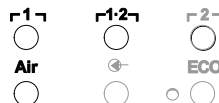

Obs!

För att det ska gå att använda WINDOW-funktionen, måste lödstationen vara låst (se "Koppla in/ur låsfunktionen" på sidan 14).



1. Välj menypunkten WINDOW i meny 1.
2. Ställ in WINDOW-temperaturvärdet med **UP**- eller **DOWN**-knappen.
3. Övergå till nästa menypunkt med knappen **1** (bakåt) eller **1-2** (framåt).
4. Specialknapp ON/OFF
ECO-funktion ON/OFF

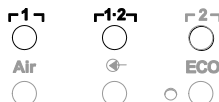

Ställa om temperaturenhet

Växla temperaturenhet från $^{\circ}\text{C}$ till $^{\circ}\text{F}$ eller omvänt.

1. Välj menypunkten $^{\circ}\text{C}/^{\circ}\text{F}$ i meny 1.
2. Välj temperaturenhet med knappen **UP** eller **DOWN**.
3. Byt menypunkt med knappen **1** (föregående) eller **1-2** (nästa).

Begränsa inkopplingstiden (ON TIME) för hetluftspennan (HAP)

Inkopplingstiden för hetluftspennans hetluftsström kan ställas in i 1-sekunderssteg från 0 till 60 s. Den inställda tiden blir då densamma för alla 3 kanalerna. Fabriksinställningen är 0 s ("OFF"), d.v.s luftpödet är aktiverat så länge knappen på hetluftspennan eller alternativet fotströmbrytaren hålls intryckt.

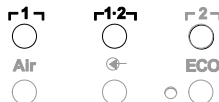

1. Välj menypunkten HAP-ON i meny 1.
2. Ställ in tiden med knappen **UP** eller **DOWN**.
3. Byt menypunkt med knappen **1** (föregående) eller **1-2** (nästa).

Ställa in frånslagsfördröjningen för vakuum (VAC Off)

För att förhindra att avlödningspennan tappas igen, går det att ställa in en fördröjning av vakuumavstängningen på 0–5 s (fabriksinställning 2 s).

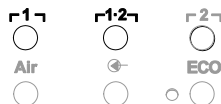

1. Välj menypunkten VAC OFF i meny 1.
2. Ställ in tidvärdet (VAC OFF) med knappen **UP** eller **DOWN**.
3. Byt menypunkt med knappen **1** (föregående) eller **1-2** (nästa).

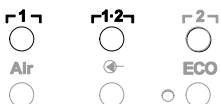
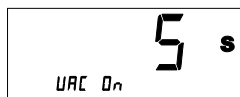

Ställa in tillslagsfördröjningen för vakuum (VAC ON)

För att förhindra att pumpen startar för tidigt, eller för att säkerställa en bestämd förvärmningstid på lödningsstället, kan man ställa in tillslagsfördröjning mellan 0 och 9 s (fabriksinställning 0 s: OFF).

1. Välj menypunkten VAC ON i meny 1.
2. Ställ in tidvärdet (VAC ON) med knappen **UP** eller **DOWN**.
3. Byt menypunkt med knappen **1** (föregående) eller **1-2** (nästa).

Koppla in/ur låsfunktionen

När låsningen kopplats in kan temperaturknapparna **1**, **1-2** och **2**, **ECO** (8) och **AIR** (12) fortfarande användas. Inga andra inställningar kan göras förrän lödstationen låsts upp.

Låsa lödstationen:

1. Välj menypunkten LOCK i meny 1.
På displayen visas "OFF". Nyckelsymbolen blinkar (20).

Obs! Tryck på knappen **1** eller **1-2** när "OFF" visas för att gå ur menypunkten utan att spara låskoden.

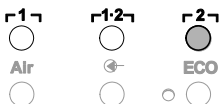
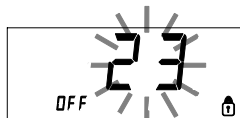

2. Ställ in den låskoden på 1-999 med **UP**- eller **DOWN**-knappen.
3. Håll knappen **2** intryckt i 5 sekunder.
Koden sparas. Nyckelsymbolen (20) visas. Stationen är nu låst. Indikeringen övergår till huvudmenyn.

Låsa upp lödstationen:

1. Välj menypunkten LOCK i meny 1.
På displayen visas "ON". Nyckelsymbolen (20) visas.
2. Ange den låskoden med **UP**- eller **DOWN**-knappen.
3. Tryck på knappen **2**.
Stationen är nu upplåst. Indikeringen övergår till huvudmenyn.

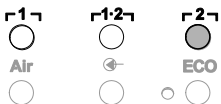
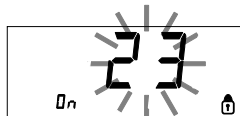

7.2 Välja specialfunktioner från meny 2

| Specialfunktioner | Navigering | |
|-------------------|------------|---------|
| LEVEL | ↑ | ⌈ 1 ⌋ |
| ID | | |
| FCC | ↓ | ⌈ 1-2 ⌋ |
| AUTO CHANNEL | | |
| SP BUTTON | EXIT | ⌈ 2 ⌋ |
| ECO | | |
| HAP LOCK | Kanalbyte | Air |
| HI / LO CONTROL | | |

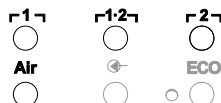
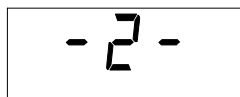

4s

- Välj kanal för specialfunktionerna med ⌈ 1 ⌋, ⌈ 1-2 ⌋ eller ⌈ 2 ⌋.
- Håll knapparna **UP** och **DOWN** intryckta samtidigt. Efter 4 s visas indikeringen "- 2 -" på displayen.
- Släpp knapparna. Val av specialfunktioner från meny 2 har nu aktiverats. Du kan nu göra inställningarna.

Välj meny punkt med knapparna ⌈ 1 ⌋ och ⌈ 1-2 ⌋. Lämna meny (EXIT) med knappen ⌈ 2 ⌋.

Bestämna tröskelvärdet för manometern

- Med denna funktion går det att definiera avlödningsverktygets underhållsintervall. Du bestämmer då det värde (i mbar), där den elektriska manometern utlöser en varningssignal om smuts i sugsystemet (vakuumpumpens LED (3) skiftar från grönt till rött sken). Det inställda värdet beror på vilken typ av sugmunstycke som används.

- Fabriksinställning: -600 mbar
- Kan ställas in mellan 400 mbar och 800 mbar

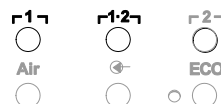

- Systemet (spets och filter) måste vara fritt
- Välj meny punkten LEVEL i meny 2.
- Ställ in LEVEL-tryckvärdet med knappen **UP** eller **DOWN**. Lysdioden reglerkontroll pendlar mellan rött och grönt. Öka undertrycket med 50 till 80 mbar med knappen **UP**. Tryck ihop vakuumslangen och kontrollera att kontrollampen slår om från grönt till rött.
- Byt meny punkt med knappen ⌈ 1 ⌋ (föregående) eller ⌈ 1-2 ⌋ (nästa).

Ställa in stationsidentiteten (ID-koden)

Stationerna kan tilldelas en individuell stationsidentitet (ID-kod).

- Välj meny punkten REMOTE ID i meny 2.
- Ange en ID med knappen **UP** eller **DOWN** (Möjliga värden 0 – 999).
- Byt meny punkt med knappen ⌈ 1 ⌋ (föregående) eller ⌈ 1-2 ⌋ (nästa).

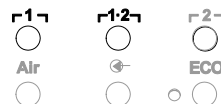

Obs! Tryck på knappen ⌈ 2 ⌋ om du vill lämna meny punkten utan att göra några ändringar (EXIT).

Använda kalibreringsfunktionen (Factory Calibration Check)

Med hjälp av FCC-funktionen kan du kontrollera lödstationens temperaturnoggrannhet och justera eventuella avvikelser. Då måste lödspetstemperaturen mätas med ett externt temperaturmätinstrument och en temperaturmätspets som är ansluten till lödverktyget. Innan du utför kalibreringen måste du välja motsvarande kanal.

Ändra kalibreringen vid 100 °C / 210 °F

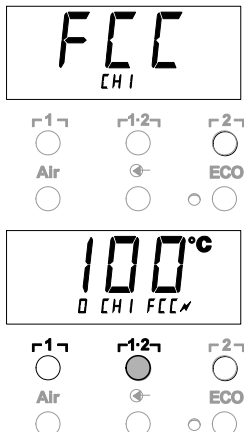

1. För in det externa temperaturmätinstrumentets givare (0,5 mm) i temperaturmätspetsen.
2. Välj menypunkten FCC i meny 2.
3. Tryck på knappen **DOWN**.
Kalibreringspunkten 100 °C / 210 °F väljs.
Lödspetsen värms nu upp till 100 °C / 210 °F.
Reglerkontrollen blinkar så snart temperaturen blir konstant.
4. Jämför den temperatur som mätinstrumentet visar med indikeringen på displayen.
5. Ställ med knappen **UP** eller **DOWN** in skillnaden mellan det värde som visas på det externa mätinstrumentet och det som visas på lödstationens display.
Största möjliga temperaturjustering är ± 40 °C (± 70 °F).
Exempel:
Display 100 °C, externt mätinstrument 98 °C: inställning ▲ 2
Display 100 °C, externt mätinstrument 102 °C: inställning ▼ 2

Obs! Tryck på knappen **1-2** om du vill lämna menypunkten utan att göra några ändringar (EXIT).

6. Bekräfta värdet med knappen **1-2** (Set).
Temperaturavvikelsen har återställts till 0. Kalibreringen vid 100 °C / 210 °F är nu avslutad.
7. Lämna meny 2 med knappen **1-2**.

Ändra kalibreringen vid 450 °C / 840 °F

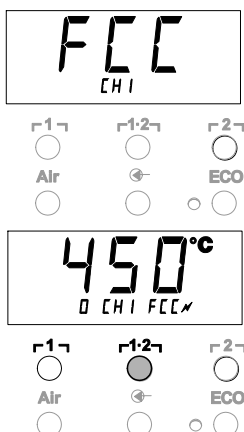

1. För in det externa temperaturmätinstrumentets givare (0,5 mm) i temperaturmätspetsen.
2. Välj menypunkten FCC i meny 2.
3. Tryck på knappen **UP**.
Kalibreringspunkten 450 °C / 840 °F väljs.
Lödspetsen värms nu upp till 450 °C / 840 °F.
Reglerkontrollen (21) blinkar så fort temperaturen är konstant.
4. Jämför den temperatur som mätinstrumentet visar med indikeringen på displayen.
5. Ställ med knappen **UP** eller **DOWN** in skillnaden mellan det värde som visas på det externa mätinstrumentet och det som visas på lödstationens display.
Största möjliga temperaturjustering är ± 40 °C (± 70 °F).
Exempel:
Display 450 °C, externt mätinstrument 448 °C: inställning ▲ 2
Display 450 °C, externt mätinstrument 452 °C: inställning ▼ 2

Obs! Tryck på knappen **1-2** om du vill lämna menypunkten utan att göra några ändringar (EXIT).

6. Bekräfta värdet med knappen **1-2** (Set).
Temperaturavvikelsen har återställts till 0. Kalibreringen vid 450 °C / 840 °F är nu avslutad.
7. Lämna meny 2 med knappen **1-2**.

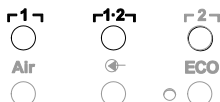
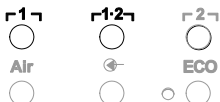
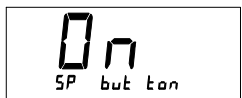
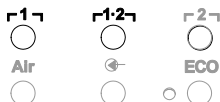
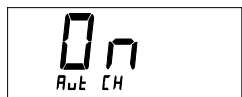

Återställa kalibreringen till fabriksinställningarna

1. Välj menypunkten FCC i meny 2.
2. Håll knappen **2** intryckt.
3. Tryck därefter samtidigt på knapparna **UP** och **DOWN**. På displayen visas då "FSE" (Factory Setting Enabled). Lödstationen har nu återställts till fabrikskalibreringen.
4. Byt menypunkt med knappen **1** (föregående) eller **1-2** (nästa).

Deaktivera/aktivera automatiskt kanalbyte

Med denna funktion kan man deaktivera det automatiska kanalbytet som aktiverats från fabrik:

1. Välj menypunkt AUTO CHANNEL i meny 2.
2. Ange status med knappen **UP** eller **DOWN**. (ON = aktivera / OFF = deaktivera)
3. Byt menypunkt med knappen **1** (föregående) eller **1-2** (nästa).

Aktivera/deaktivera specialknappen (10)

Med SP-Button-funktionen kan man aktivera specialknappen (10) som deaktiverats från fabrik:

1. Välj menypunkt SP BUTTON i meny 2.
2. Ange status med knappen **UP** eller **DOWN** (ON = aktivera / OFF = deaktivera).
3. Byt menypunkt med knappen **1** (föregående) eller **1-2** (nästa).

När specialknappen (10) aktiverats kan man göra snabba hopp i meny 1. Den senast valda funktionen sparas med specialknappen (10).

Aktivera/deaktivera ECO-knappen (8)

Med ECO-funktionen kan man aktivera ECO-knappen (8) som deaktiverats från fabrik:

1. Välj menypunkt ECO i meny 2.
2. Ange status med knappen **UP** eller **DOWN** (ON = aktivera / OFF = deaktivera).
3. Byt menypunkt med knappen **1** (föregående) eller **1-2** (nästa).

När ECO-knappen (8) aktiverats kan den användas för att försätta alla 2 kanaler i standbyläge. Den gröna lysdioden (9) lyser och kanalerna regleras efter den inställda standby-tiden.

Om man använder ett brytarställ återställs funktionen när verktyget tas ur stället.

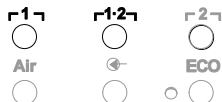

Aktivera/deaktivera knapplås HAP

Med denna funktion kan man ändra HAP-pennans fabriksinställda knappfunktioner. Om låsningen aktiveras kommer HAP kopplas in med det första knapptrycket och stängas av med det påföljande knapptrycket.

1. Välj meny punkt HAP LOCK i meny 2.
2. Ange status med knappen **UP** eller **DOWN**.
(ON = aktivera / OFF = deaktivera)
3. Byt meny punkt med knappen **1 1** (föregående) eller **1 2 1** (nästa).

Obs! Som skydd stängs den automatiskt av efter 20 minuters gång.

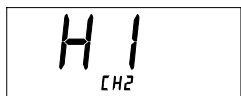

Ställa in reglerkaraktäristik för WP 120

Med HI / LO CONTROL-funktionen kan man ställa in den från fabrik på HI inställda reglerkaraktäristiken för WP 120:

1. Välj meny punkt HI / LO i meny 2.
2. Ange status med knappen **UP** (HI) eller **DOWN** (LO).

HI: Aggressiva reglerförhållanden för maximal effekt.

Temperaturöversvängningar är möjliga.

LO: Känsliga reglerförhållanden för temperaturkänsliga komponenter

8 Återställa till fabriksinställningarna

Återställa specialfunktionerna

Denna funktion beskrivs under "7.1 Välja specialfunktioner från meny 1", "Återställa specialfunktionerna till fabriksinställningarna" på sidan 11.

Återställa kalibreringen till fabriksinställningarna

Denna funktion beskrivs under "7.2 Välja specialfunktioner från meny 2", "Återställa kalibreringen till fabriksinställningarna" på sidan 17.

9 Skötsel och underhåll av WR 2

9.1 Filterbyte

Kontrollera regelbundet att inte huvudfiltren för "VACUUM" och "AIR" är smutsiga. Byt vid behov.

VARNING!



Vakuumpumpen förstörs om den används utan filter.

- ▷ Kontrollera att ett huvudfilter sitter monterat innan du börjar med några lödningsarbeten!

Byta filter

1. Vrid täckkåpan "VAC" (14) eller "AIR" (15) 45° medurs och ta bort den.
2. Ta ut det smutsiga filtret och avfallshanterar det enligt gällande föreskrifter.
3. Sätt i en WELLER originalfilterpatron.
Se till att kåpans tätning sitter korrekt.
4. Sätt i tryckfjäders.
5. Sätt på täckkåpan med ett lätt tryck och vrid den 45° åt höger.

10 Felmeddelanden och felåtgärder

| Meddelande/symtom | Möjlig orsak | Åtgärd |
|---|---|--|
| Indikering „- -“ | <ul style="list-style-type: none"> - Verktøget kunde inte identifieras - Verktøget defekt - Avlødningss- och hetluftspennor har anslutits samtidigt (DSX 80, HAP 1) | <ul style="list-style-type: none"> - Kontrollera verktøgets anslutning till lødstationen - Kontrollera det anslutna verktøget - Koppla loss en penna |
| Ingen luft vid HAP | <ul style="list-style-type: none"> - Luftslangen løs eller felaktigt ansluten | <ul style="list-style-type: none"> - Anslut luftslangen till AIR-nippeln |
| Inget vakuüm vid avlødningssverktøget | <ul style="list-style-type: none"> - Vakuümslangen løs eller felaktigt ansluten - Avlødningssmunstycket tilltåppt | <ul style="list-style-type: none"> - Anslut vakuümslangen till VAC-nippeln - Rengør avlødningssmunstycket med lämpligt verktøget |
| Statusindikeringen för VAC - lysdioden stämmer inte | <ul style="list-style-type: none"> - Manometernivån är inte rätt inställd | <ul style="list-style-type: none"> - Ställ in manometernivån i specialmeny 2 |
| Ingen displayfunktion (displayen avstängd) | <ul style="list-style-type: none"> - Nätspänning saknas | <ul style="list-style-type: none"> - Koppla till nätströmbrytaren - Kontrollera nätspänningen - Kontrollera apparatens säkring |
| Lysdioden VAC rød | <ul style="list-style-type: none"> - Vakuümsystemet tilltåppt | <ul style="list-style-type: none"> - Rengør sugmunstycket - Kontrollera filtret (13); byt om det är gult - Rengør avlødningssverktøget - byt filter - Kontrollera vakuümslangen |
| Indikering „Err“ | <ul style="list-style-type: none"> - VAC-filtret smutsigt - Avlødningsspennan är ansluten till VAC - Hetluftspennan är ansluten till VAC | <ul style="list-style-type: none"> - Byt VAC -filtret - Dra loss avlødningsspennans slang - Anslut hetluftspennan till AIR-kanalen - Kvittera felan med knappen r 2 1 |
| Indikering "OFF" | <ul style="list-style-type: none"> - Den totala effekten för de anslutna verktøgen är högre än 250 W - Inaktivera kanalen | <ul style="list-style-type: none"> - Ändra verktøgsvalat och aktivera kanalen - Aktivera kanalen genom att trycka samtidigt på UP- och DOWN-knappen |

11 Tillbehör

| | |
|----------------|--|
| T005 29 200 99 | WP 200 Lödset med ställ WDH 31, 200 W |
| T005 29 194 99 | WP 120 Lödset med ställ WDH 10T, 120 W |
| T005 29 181 99 | WP 80 Lödpennset, 80 W |
| T005 29 161 99 | WSP 80 Lödpennset, 80 W |
| T005 33 155 99 | WMP Lödpennset, 65 W |
| T005 29 187 99 | LR 21 Lödpennset, 50 W |
| T005 26 152 99 | LR 82 Lödpennset, 80 W |
| T005 33 133 99 | WTA 50 Avlödningspincettset, 50 W |
| T005 29 170 99 | WSP 150 Lödpennset, 150 W |
| T005 25 032 99 | WST 82 KIT1 Temperaturkontrollerad värmeskalare, 80 W |
| T005 25 031 99 | WST 82 KIT2 Temperaturkontrollerad värmeskalare, 80 W |
| T005 27 040 99 | WSB 80 Lödbad, 80 W |
| T005 27 028 99 | WHP 80 Värmehäll, 80 W |
| T005 13 182 99 | DXV 80 Rak avlödningspennset, 80 W |
| T005 13 183 99 | DSX 80 Avlödningspennset, 80 W |
| T005 13 198 99 | DSX 120 Avlödningspennset, 120 W |
| T005 33 114 99 | HAP 1 Hetluftspennset, 100 W |
| T005 15 152 99 | WDH 30 Ställ för DSX 80 |
| T005 15 153 99 | WDH 40 Ställ för DXV 80 |
| T005 15 121 99 | WDH 10 Säkerhetshållare WSP 80/WP 80 |
| T005 15 162 99 | WDH 20T Brytarställ för WMP |
| T005 13 120 99 | Fotströmbrytare |
| T005 87 388 50 | Adapter till fotströmbrytare |
| T005 15 125 99 | WDC 2 Torrengöringsverktyg |
| T005 13 841 99 | Stålull för WDC |
| T005 87 597 28 | Reset-stickpropp °C |
| T005 87 597 27 | Reset-stickpropp °F |

För ytterligare tillbehör se bruksanvisningen till respektive lödpenna.



12 Sluthantering

Lämna utbytta apparatdelar, filter och gamla apparater till återvinning enligt gällande regler.

13 Garanti

Köparens rätt till reklamation av defekt produkt förbrukas efter ett år från det att köparen mottagit produkten. Detta gäller inte för återköp enligt den tyska lagen §§ 478, 479 BGB.

En garanti från oss gäller endast om kvalitets- och hållbarhetsgarantin är i skriftlig form och använder begreppet "garanti".

Tekniska ändringar förbehålls!

Uppdaterade bruksanvisningar finns på www.weller-tools.com.

WR 2

Betjeningsvejledning



WR 2

Apparatoversigt

- 1 LED kanalvalg
- 2 LED optisk indstillingskontrol
- 3 LED vakuüm
- 4 Display
- 5 UP-taste
- 6 DOWN-taste
- 7 Kanalvælger / temperatur-taster 1, 2
- 8 ECO
- 9 Tilstandsindikator LED ECO
- 10 Specialtaste
- 11 Temperaturtaste 1-2 til kanalvalg
- 12 Varmluft-indstillingstaste (Air)
- 13 Hovedafbryder
- 14 Tilslutning vakuüm (Vac)
- 15 Tilslutning varmluft (Air)
- 16 Stik til loddeværktøj, kanal 1, 2
- 17 Temperaturviser
- 18 Temperatursymbol
- 19 Tidsfunktioner
- 20 Lås
- 21 Optisk indstillingskontrol
- 22 Visning af kanalvalg
- 23 Visning af fast temperatur
- 24 Visning af specialfunktioner
- 25 Netsikring
- 26 Strømtilslutning
- 27 Fatning til potentialudligning

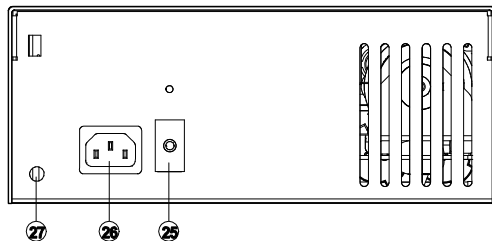
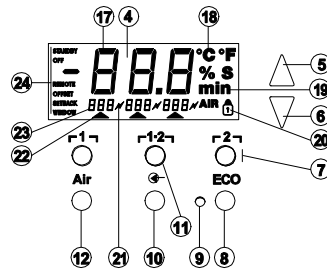
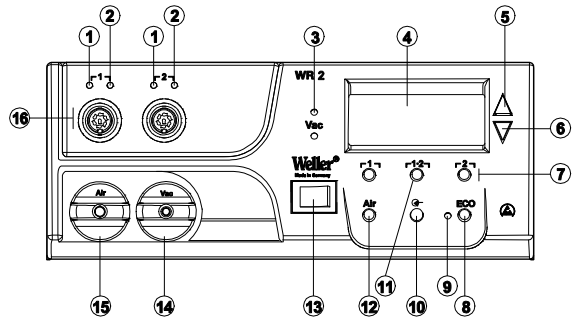

Indhold

| | |
|--|----|
| 1 Om denne vejledning | 3 |
| 2 For Deres sikkerheds skyld | 4 |
| 3 Leveringsomfang | 4 |
| 4 Beskrivelse af apparatet | 5 |
| 5 Ibrugtagning af apparatet | 7 |
| 6 Betjening af apparatet | 8 |
| 7 Specialfunktioner | 10 |
| 8 Nulstilling til fabriksindstillinger | 18 |
| 9 Pleje og vedligehold af WR 2 | 18 |
| 10 Fejlmeldinger og fejlafhjælpning | 19 |
| 11 Tilbehør | 20 |
| 12 Bortskaffelse | 20 |
| 13 Garanti | 20 |

1 Om denne vejledning

Vi takker Dem for at have valgt dette Weller WR 2-produkt. Under fremstillingen er anvendt de strengeste kvalitetsnormer, som sikrer, at apparatet fungerer fejlfrit. Denne vejledning indeholder vigtige informationer om ibrugtagning af reparationsstation WR 2 samt betjening, vedligehold og simpel fejlafhjælpning.

- ▷ Læs hele denne vejledning og de vedlagte sikkerhedsanvisninger om apparatet, før reparationsstationen WR 2 tages i brug.
- ▷ Opbevar denne vejledning, så alle brugere har adgang til den.

1.1 Anvendte direktiver

Wellers mikroprocessorstyrede reparationsstation WR 2 er i overensstemmelse med EF-overensstemmelseserklæringen og opfylder kravene i Rådets direktiver 2004/108/EF, 2006/95/EF og 2011/65/EU (RoHS).

1.2 Supplerende gældende dokumenter

- Betjeningsvejledning til reparationsstationen WR 2
- Supplementshæfte til denne vejledning: Sikkerhedsanvisninger

2 For Deres sikkerheds skyld

Reparationsstation WR 2 er konstrueret i henhold til de nyeste standarder inden for teknik og sikkerhed. Alligevel er der risiko for person- og tingskade, såfremt De ikke overholder de sikkerhedsanvisninger, som findes i det vedlagte sikkerhedshæfte samt i advarselsanvisningerne i denne vejledning. Reparationsstationen WR 2 bør kun videregives til tredjepart i følge med betjeningsvejledningen.

2.1 Formålsbestemt anvendelse

Anvend kun reparationsstation WR 2 til de i betjeningsvejledningen anviste formål angående lodning og aflodning under de her anviste forhold. Formålsbestemt anvendelse af reparationsstation WR 2 inkluderer også, at

- De følger denne vejledning,
- De overholder al supplerende dokumentation,
- De overholder nationale ulykkesforebyggende forskrifter gældende på anvendelsesstedet.

Producenten fraskriver sig ethvert ansvar for selvudførte forandringer på apparatet.

3 Leveringsomfang

- Reparationsstation WR 2
- Netkabel
- Potentialudligningsstik
- Betjeningsvejledning WR 2
- Hæfte sikkerhedsanvisninger

4 Beskrivelse af apparatet

Weller WR 2 er en reparationsstation med mange anvendelsesmuligheder for professionelle reparationsarbejder på elektroniske komponenter af nyeste teknologi i den industrielle fremstillingsteknik samt i reparations- og laboratorieøjemed. WR 2 har 2 uafhængige kanaler til drift af 2 loddeværktøjer på en gang.

Den digitale reguleringsselektroteknik sikrer sammen med en højkvalitativ sensor- og varmeoverførselsteknik i loddeværktøjet en præcis temperaturreguleringsrespons på loddespiden. Hurtig måleværdioptagelse sørger for særdeles præcise temperaturer og en optimal dynamisk temperaturrespons ved belastning.

Den ønskede temperatur kan alt efter det tilsluttede værktøj indstilles mellem 50 °C og 550 °C (150 °F – 999 °F) for loddeværktøjer. Nominel og faktisk værdi angives digitalt. Der findes 3 temperaturtaster til direkte valg af fast indstillede temperaturer. Når en forudindstillet temperatur nås, vises dette ved, at den optiske indstillingskontrol blinker („M“ Symbol i display og ekstra grøn LED).

Weller WR 2 reparationsstationen indeholder følgende ekstrafunktioner:

- Automatisk værktøjsdetektion og aktivering af pågældende reguleringsparametre
- Digital temperaturregulering
- Indtastning af Offset-værdier
- Programmerbar temperatursænkning (Setback)
- Standby- og låsefunktion
- Indbygget højkapacitetspumpe
- Antistatiske apparatmaterialer i henhold til EFS-sikkerhedscertificering
- Forskellige potentialudligningsmuligheder på apparatet (standardkonfiguration)
- Kundespecifik kalibreringsfunktion

4.1 Tekniske data WR 2

| | |
|--|---|
| Dimensioner | L x B x H (mm): 273 x 235 x 102 L x B x H (inch): 10,75 x 9,25 x 4,02 |
| Vægt | ca. 6,7 kg |
| Netspænding | 230 V, 50 Hz (120 V, 60 Hz) |
| Effektoptagelse | 300 W |
| Sikringsklasse | I og III, antistatisk kabinet |
| Sikring | Overstrømsafbryder 1,5 A |
| Temperaturregulering af kanaler | Lodde- og afloddekolber trinløs 50 °C – 550 °C (150 °F – 999 °F) Regulerbart temperaturinterval afhænger af værktøjet. WP 80 / WP 120 50 °C – 450 °C (150 °F – 850 °F) WP 200 50 °C - 550 °C (150 °F - 999 °F) WSP 150 50 °C – 550 °C (150 °F – 999 °F) DSX 80 / DXV 80 50 °C – 450 °C (150 °F – 850 °F) DSX 120 100 °C – 450 °C (200 °F – 850 °F) HAP 1 50 °C – 550 °C (150 °F – 999 °F) |
| Temperaturnøjagtighed | ± 9 °C (± 20 °F) |
| Temperaturnøjagtighed HAP 1 | ± 30 °C (± 50 °F) |
| Temperaturstabilitet | ± 2 °C (± 5 °F) |
| Aflodermodstand loddespids (Tip to ground) | Svarer til IPC-J-001 |
| Afloderspænding loddespids (Tip to ground) | Svarer til IPC-J-001 |
| Pumpe (periodisk drift (30/30) s) | Maks. undertryk 0,7 bar Maks. transportvolumen 10 l/min Varmluft maks. 15 l/min |
| Potentialudligning | Over en 3,5 mm klinkebøsning på apparatets bagside. |

Potentialudligning

3,5 mm jackfatningen (fatning til potentialudligning) (27) kan bestykes forskelligt, så der er mulighed for 4 varianter:

- Hårdt jordet: Uden stik (leveringstilstand).
- Midterkontakt.
- Potentialfri: Med stik
- Blødt jordet: Med stik og indloddet modstand. Jordning over den valgte modstand

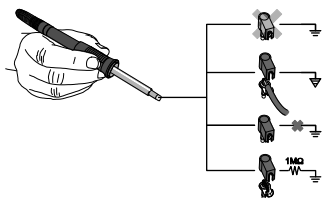

5 Ibrugtagning af apparatet

ADVARSEL!



Risiko for personskade ved forkert tilslutning af vakuumslange.

Hvis vakuumslangen ikke er tilsluttet korrekt, kan varm luft og flydende loddetin slippe ud under driften og føre til personskader.

▷ Tilslut aldrig vakuumslangen til "AIR"-niplen!

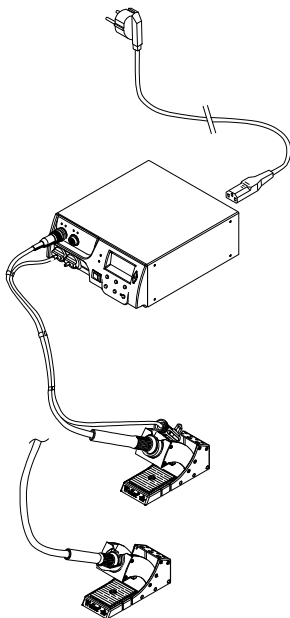

1. Pak apparatet forsigtigt ud.
2. Tilslut loddeværktøjerne som følger:
 - Tilslut varmluftpenen (HAP) ved at sætte luftslangen ind i "AIR"-udtaget (15) og el-stikket i stik r 1 7 eller r 2 7 (16) på reparationsstationen, og lås forbindelsen ved at dreje el-stikket lidt til højre.

ELLER

- Tilslut afloddeværktøjet ved at sætte vakuumslangen ind i "VAC"-udtaget (14) og el-stikket i stik r 1 7 eller r 2 7 (16) på reparationsstationen, og lås forbindelsen ved at dreje el-stikket lidt til højre.
 - Tilslut loddeværktøjet ved at sætte el-stikket i stik r 1 7 eller r 2 7 (16) på reparationsstationen, og lås forbindelsen ved at dreje el-stikket lidt til højre.
3. Læg loddeværktøjerne i sikkerhedsholderen.
 4. Tjek, at netspændingen stemmer overens med angivelserne på typeskiltet, og at hovedafbryderen (13) er slukket.
 5. Slut styreenheden til strømmen (26).
 6. Tænd for apparatet på hovedafbryderen (13).

Når apparatet tændes gennemfører mikroprocessoren en selvtest, hvorved samtlige segmenter tændes kort. Derefter kobler elektronikken automatisk over til temperaturgrundindstillingen på 380 °C for alle kanaler og 50 % for "AIR"-indstillingen. Den grønne LED (2) lyser for de aktiverede kanaler, som benyttes:

- Når LED'en konstant lyser grønt, betyder det, at det tilkoblede værktøj er ved at varme op.
- Når LED'en blinker grønt, betyder det, at den forudindstillede værktøjstemperatur er nået.

Aktive kanaler angives i displayet med en trekant (22) samt med et lysymbol (21).

Henvisning

Den maksimale udgangseffekt er begrænset til 2501 watt.

6 Betjening af apparatet

6.1 Valg af kanal, tænd eller sluk

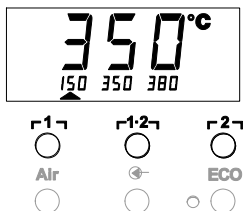

- Tryk på taste **1** eller **2** (7) for at vælge en af de to kanaler.
I displayet vises den indstillede temperatur for den valgte kanal samt de fast programmerede temperaturer skrevet med småt.
- Eller -
Tryk på taste **2** (11), indtil den ønskede kanal vises. Displayet viser derved den aktuelle værktøjstemperatur. Forneden vises desuden en status med den pågældende indstillede temperatur.
Den valgte kanal vises i displayet med en trekant (21) samt en LED (1), som lyser rødt på apparatet.
- Tryk på tasterne **UP** og **DOWN** (6) samtidigt, indtil der vises tre streger "- - -" i displayet.
- Slip tasterne.
Hvis kanalen er inaktiv, vises "OFF" i displayet.
Hvis kanalen er aktiv, vises den aktuelle reelle temperatur i displayet.

Lagrede data mistes ikke ved slukning af en kanal.

Henvisning Displayet skifter automatisk over på den kanal, hvor et værktøj er blevet nyttilsluttet, fingerkontakten er blevet aktiveret, eller hvis værktøjet er blevet taget ud af kolbeholderen. Denne funktion kan deaktiveres under specialfunktioner i menu 2 (se "Deaktivering/aktivering af automatisk kanalskift", side 17).

6.2 Temperaturindstilling

Individuel temperaturindstilling

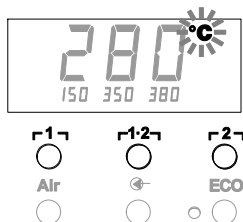

- Vælg den ønskede kanal ved at trykke på taste **1** eller **2**.
Displayet viser den reelle temperatur for den valgte kanal.
- Tryk på taste **UP** eller **DOWN**.
Displayet skifter til den indstillede nominelle værdi. Temperatursymbol (18) blinker.
- Tryk på taste **UP** eller **DOWN**, for at indstille den ønskede nominelle temperatur:
- Kort aktivering rykker den nominelle værdi med en grad.
- Permanent aktivering indstiller den nominelle værdi i hurtigt tempo.
Ca. 2 sekunder efter, at indstillingstasterne er sluppet, vises den reelle værdi for den valgte kanal i displayet.

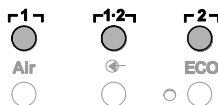

Indstilling af temperaturen med temperaturtasterne

1, 1-2 og 2

Temperatur-nominalværdien kan indstilles for hver kanal uafhængigt af hinanden ved at vælge tre forudindstillede temperaturværdier (fixtemperaturer).

Fabriksindstillinger:

1 = 150 °C (300 °F), 1-2 = 350 °C (660 °F),
2 = 380 °C (720 °F)

1. Vælg kanal.

3 faste temperaturer vises i displayet i ca. 2 sekunder.

Temperaturen kan indstilles, så længe temperatursymbolet (18) blinker.

2. Indstil temperatur-nominalværdien med taste **UP** eller **DOWN**.

3. Hold den ønskede temperaturtaste 1, 1-2 eller 2 trykket ind i 3 sekunder.

Samtidig blinker temperaturdisplayet for den pågældende temperaturværdi. Efter 3 sekunder lagres den indstillede værdi.

4. Slip temperaturtasten igen.

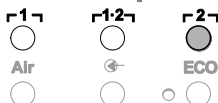

Henvisning

Ved at forsyne temperaturtasten med en lav "Setback"-temperatur, er det muligt at sænke temperaturen manuelt, når loddekolben ikke er i brug.

Valg af temperatur med temperaturtasterne

1, 1-2 og 2

1. Vælg kanal.

2. 3 faste temperaturer vises i displayet i ca. 2 sekunder.

Den ønskede temperatur kan indstilles med 1, 1-2 eller 2, så længe temperatursymbolet blinker.

6.3 Indstilling af luftgennemstrømning

Luftgennemstrømningen kan, med udgangspunkt i en maksimal gennemstrømning på 10 l/s (HAP 1), indstilles mellem 10 % og 100 %.

1. Tryk på tasten AIR (12).

Den aktuelle luftgennemstrømning vises i procent i ca. 2 sekunder i displayet.

2. Indstil den ønskede gennemstrømning ved at trykke på taste **UP** eller **DOWN**.

Den indstillede værdi lægges ind. Efter 3 sekunder vises igen den reelle temperatur for den valgte kanal.

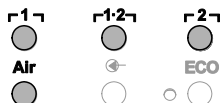
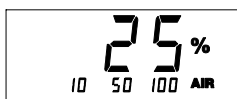

Henvisning

Ligesom der kan indstilles 3 faste temperaturer, kan der også indstilles og vælges 3 faste luftmængder.

Fabriksindstillinger:

1 = 10 %, 1-2 = 50 %, 2 = 100 %

6.4 Lodning og aflodning

- ▷ Udfør loddearbejdet i overensstemmelse med betjeningsvejledningen til det tilsluttede loddeværktøj.

7 Specialfunktioner

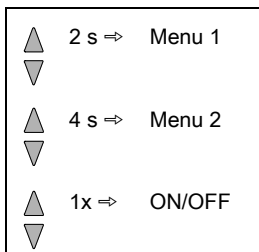

Specialfunktionerne er opdelt i 2 menustrenger:

- Menu 1 med indstillingsmuligheder for standbytemperatur, temperaturfrakobling (Setback), automatisk frakoblingstid (Auto-OFF), temperatur-offset, windowfunktion, temperaturenheder, tilkoblingstid (On Time) for varmluften, vakuum-frakoblingsforsinkelse (VAC OFF) og vakuum-tilkoblingsforsinkelse (VAC ON) samt låsefunktion.
- Menu 2 med indstillingsmuligheder for manometerlevel, ID-kode, kalibreringsfunktion (FCC), autom. kanalskift ON/OFF, special button ON/OFF, ECO-funktion ON/OFF, tastelås ON/OFF og reguleringskarakteristik HI/LO.

7.1 Valg af specialfunktioner i menu 1

| Specialfunktioner | Navigation | |
|-------------------|------------|-------|
| STANDBY | | |
| SETBACK | | |
| AUTO OFF | ↑ | ┌ 1 ┐ |
| OFFSET | | |
| WINDOW | ↓ | ┌1-2┐ |
| °C/°F | | |
| ON TIME | EXIT | ┌ 2 ┐ |
| VAC OFF | | AIR |
| VAC ON | CH-skift | |
| | | |

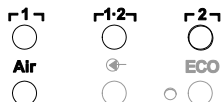
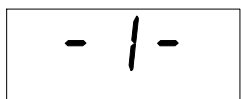

2s

1. Vælg den ønskede kanal **┌ 1 ┐** eller **┌ 2 ┐**, som der skal lægges specialfunktioner ind for.
2. Tryk på tasterne **UP** og **DOWN** samtidigt.
Efter 2 sek. vises værdien "- 1 -" i displayet.
3. Slip tasterne.

Valgmulighederne for specialfunktionerne i menu 1 er nu aktiveret.

Indstillinger kan nu foretages.

- Vælg menupunkter med tasterne **┌ 1 ┐**, **┌1-2┐**.
- Menuen forlades igen (EXIT) med taste **┌ 2 ┐**.
- Skift kanal med taste **AIR** (12).

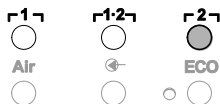
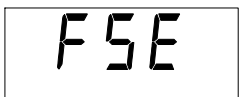

Nulstilling af specialfunktioner til fabriksindstillinger

1. Hold tase **1-2** trykket ind.
2. Tryk derefter samtidigt på tase **UP** og **DOWN**.

Displayet viser nu "FSE".
Reparationsstationen er nu sat tilbage til fabriksindstillingerne.

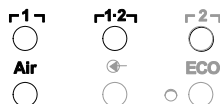

Indstilling af standbytemperatur

Når en temperatur er koblet fra, indstilles automatisk en standbytemperatur. Den reelle temperatur vises blinkende. Displayet viser nu "STANDBY".

1. Vælg menupunkt **STANDBY** i menu 1.
2. Indstil den nominelle værdi for standbytemperaturen med tase **UP** eller **DOWN**.
3. Spring med tase **1** (tilbage) eller **1-2** (frem) til næste menupunkt.
4. Skift kanal med tase **AIR** (12).
Special button ON/OFF
ECO-funktion ON/OFF

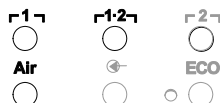
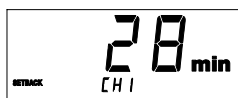

Indstilling af temperaturfrakobling (SETBACK)

Hvis loddeværktøjet ikke anvendes, sænkes temperaturen efter udløb af den forudindstillede Setback-tid til standbytemperatur. Setbacktilstanden vises ved en blinkende øjebliksværdi og i displayet vises "STANDBY". Et tryk på tase **UP** eller **DOWN** afslutter Setbacktilstanden. Afhængigt af værktøjet aktiveres setback-tilstanden af fingerkontakten eller kolbeholderen.

Følgende Setback-indstillinger er mulige:

- "0 min": Setback OFF (fabriksindstilling)
- "ON": Setback ON (med kolbeholder drosles straks ned på standbytemperaturen, når loddekolben lægges i kolbeholderen).
- "1-99 min": Setback ON (individuel indstillelig Setback-tid)

1. Vælg menupunkt **SETBACK** i menu 1.
2. Indstil Setback-værdien med tase **UP** eller **DOWN**.
3. Spring med tase **1** (tilbage) eller **1-2** (frem) til næste menupunkt.
4. Special button ON/OFF
ECO-funktion ON/OFF

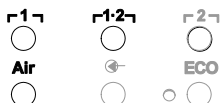

Indstilling af automatisk slukketid (AUTO-OFF)

Hvis loddeværktøjet ikke anvendes, slukkes loddeværktøjets varmesystem efter udløb af AUTO-OFF-tiden.

Temperaturen slukkes uafhængigt af den indstillede Setback-funktion. Øjeblikstemperaturen blinker og anvendes også til angivelse af restvarme. Displayet viser nu "OFF". Under 50 °C (120 °F) vises en blinkende streg i displayet.

Følgende AUTO-OFF-tidsindstillinger er mulige:

- "0 min": AUTO-OFF-funktionen er slukket.
- "1-999 min": AUTO-OFF-tid, individuelt indstillelig.

1. Vælg menupunkt **OFF** i menu 1.

2. Indstil nominalværdien for AUTO-OFF-tid med taste **UP** eller **DOWN**.
3. Spring med taste **↑ 1 ↓** (tilbage) eller **↑ 1 2 ↓** (frem) til næste menupunkt.
4. Special button ON/OFF
ECO-funktion ON/OFF

Temperaturrepons ved variable indstillinger af SETBACK- og AUTO OFF-funktioner

| Indstillinger | | Temperaturrepons uden kolbeholder |
|-------------------------|----------------------|--|
| SETBACK time [1-99 min] | OFF Time [1-999 min] | |
| 0 | 0 | Loddeværktøjet forbliver på den indstillede loddetemperatur. |
| ON | | |
| 0 | Time | Hvis loddeværktøjet ikke anvendes ¹⁾ , slukkes det efter udløb af OFF-tiden. |
| ON | | |
| Time | 0 | Hvis loddeværktøjet ikke anvendes ¹⁾ efter udløb af SETBACK-tiden, drosles det ned til STANDBY-temperatur ²⁾ . |
| Time | Time | Hvis loddeværktøjet ikke anvendes ¹⁾ , drosles det ned til STANDBY-temperatur ²⁾ efter udløb af SETBACK-tiden og slukkes efter udløb af OFF-tiden. |
| | | Temperaturrepons med kolbeholder |
| 0 | 0 | Loddeværktøjet afbrydes i holderen ³⁾ . |
| ON | 0 | Loddeværktøjet neddrosles til STANDBY-temperatur ²⁾ i holderen ³⁾ . |
| 0 | Time | Loddeværktøjet afbrydes i holderen ³⁾ , når OFF-tiden er udløbet. |
| ON | Time | Loddeværktøjet neddrosles til STANDBY-temperatur ²⁾ i holderen ³⁾ og slukkes efter udløb af OFF-tiden. |
| Time | 0 | Efter udløb af SETBACK-tiden neddrosles loddeværktøjet til STANDBY-temperatur ²⁾ i holderen ³⁾ . |
| Time | Time | Loddeværktøjet neddrosles til STANDBY-temperatur ²⁾ i holderen ³⁾ og slukkes efter udløb af OFF-tiden. |

¹⁾ Ikke i drift = tryk ikke på UP/DOWN-tasterne og undgå temperatursækning > 5 °C.

²⁾ STANDBY-temperaturen skal ligge under den indstillede nominaltemperatur, ellers vil SETBACK-funktionen være inaktiv.

³⁾ Såfremt en kolbeholder er tilsluttet, holdes loddeværktøjet konstant på den indstillede nominaltemperatur uden for holderen.
Holderfunktionen aktiveres straks efter den første fralægning i holderen

Henvisning Reset af STANDBY- og OFF-modi:

- Uden kolbeholder gennem tryk på **UP**- eller **DOWN**-tasten.
- Med kolbeholder gennem fjernelse af loddeværktøjet fra holderen.

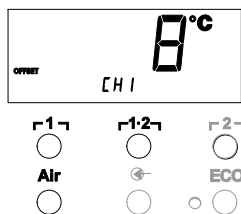

Indstilling af temperatur-offset

Den reelle loddespidstemperatur kan via indtastning af temperatur-offset justeres med ± 40 °C (± 70 °F).

1. Vælg menupunkt OFFSET i menu 1.
2. Indstil OFFSET-temperaturværdien med taster **UP** eller **DOWN**.
3. Spring med taster \leftarrow 1 \rightarrow (tilbage) eller \leftarrow 1-2 \rightarrow (frem) til næste menupunkt.
4. Special button ON/OFF
ECO-funktion ON/OFF

Indstilling af Windowfunktion

Forudsat, at temperaturen er indstillet og fastlåst, kan man ved hjælp af WINDOW-funktion indstille et temperaturvindue på ± 99 °C (± 180 °F).

Henvisning

Hvis WINDOW-funktionen skal udnyttes, skal reparationsstationen være i låst tilstand (se "Til- og frakobling af låsefunktion" side 14).

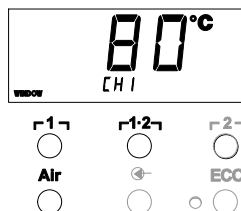

1. Vælg menupunkt WINDOW i menu 1.
2. Indstil WINDOW-temperaturværdien med taster **UP** eller **DOWN**.
3. Spring med taster \leftarrow 1 \rightarrow (tilbage) eller \leftarrow 1-2 \rightarrow (frem) til næste menupunkt.
4. Special button ON/OFF
ECO-funktion ON/OFF

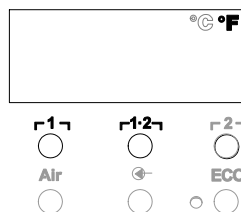

Omstilling af temperaturenhed

Omstilling af temperaturenhed fra °C til °F eller omvendt.

1. Vælg menupunkt °C / °F i menu 1.
2. Indstil temperaturenheden med taster **UP** eller **DOWN**.
3. Spring med taster \leftarrow 1 \rightarrow (tilbage) eller \leftarrow 1-2 \rightarrow (frem) til næste menupunkt.

Reducering af tilkoblet tid (ON TIME) for varmluftkolben (HAP)

Den tid, hvor varmluftstrømmen til HAP er tilsluttet, kan reduceres i trin på 0 til 60 sek. Den indstillede tid er da den samme for alle 3 kanaler. Fabriksindstillingen er 0 sek. ("OFF"), dvs. at luftstrømmen aktiveres, så længe tasten på varmluftkolben eller den ekstra fodpedal holdes aktiveret.

1. Vælg menupunktet HAP-ON i menu 1.
2. Indstil tidsværdien med taster **UP** eller **DOWN**.
3. Spring med taster \leftarrow 1 \rightarrow (tilbage) eller \leftarrow 1-2 \rightarrow (frem) til næste menupunkt.

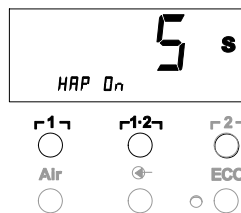

Indstilling af forsinket vakuum-frakobling (VAC Off)

For at undgå, at afloddekolben stopper til, kan en tidsforsinkelse af Vakuum-Off på 0 til 5 sek. indstilles (fabriksindstilling 2 sek.).

1. Vælg menupunkt VAC OFF i menu 1.
2. Indstil tidsværdien (VAC OFF) med taster **UP** eller **DOWN**.
3. Spring med taster \leftarrow 1 \rightarrow (tilbage) eller \leftarrow 1-2 \rightarrow (frem) til næste menupunkt.

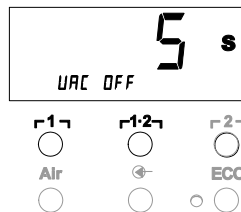

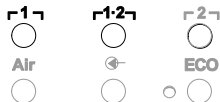
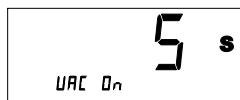

Indstilling af forsinket vakuum-tilkobling (VAC ON)

Med henblik på at forhindre, at pumpen starter for tidligt eller for at kunne sikre, at en defineret opvarmningstid overholdes, kan en forsinkelse af tilkoblingen indstilles mellem 0 til 9 sek. (fabriksindstilling 0 sek.: OFF).

1. Vælg menupunkt VAC ON i menu 1.
2. Indstil tidsværdien (VAC ON) med taste **UP** eller **DOWN**.
3. Spring med taste **1** (tilbage) eller **1-2** (frem) til næste menupunkt.

Til- og frakobling af låsefunktion

Efter tilkobling af låsen kan kun temperaturtasterne **1**, **1-2** og **2** **ECO** (8) samt **AIR** (12) betjenes. Alle andre indstillinger er fastlåste, så længe låsefunktionen er tilkoblet.

Låsning af reparationsstation:

1. Vælg menupunkt LOCK i menu 1.
Displayet viser "OFF". Nøglesymbolet (20) blinker.

Hensning

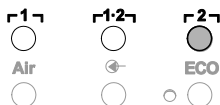
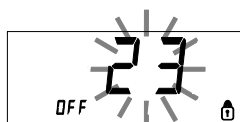

Hvis der trykkes på taste **1** eller **1-2**, mens "OFF" vises, medfører dette, at menupunktet forlades uden at gemme låsekoden.

2. Indstil den låsekode med **UP**- eller **DOWN**-tasten 1- 999.
3. Tryk på taste **2** i 5 sekunder.
Koden gemmes. Nøglesymbolet (20) vises. Stationen er nu låst. Displayet skifter til hovedmenuen.

Frigivelse af reparationsstationen:

1. Vælg menupunkt LOCK i menu 1.
Displayet viser "ON". Nøglesymbolet (20) vises.
2. Indtast den 3-cifrede låsekode med **UP**- eller **DOWN**-tasten.
3. Tryk på taste **2**.
Stationen er nu frigivet. Displayet skifter til hovedmenuen.

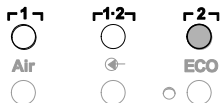
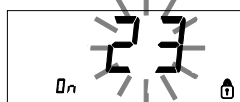

7.2 Valg af specialfunktioner i menu 2

| Specialfunktioner | Navigation | |
|-------------------|------------|-----------|
| LEVEL | ↑ | ⌈ 1 ⌋ |
| ID | | |
| FCC | ↓ | ⌈ 1 · 2 ⌋ |
| AUTO CHANNEL | | |
| SP BUTTON | EXIT | ⌈ 2 ⌋ |
| ECO | | |
| HAP LOCK | CH-skift | Air |
| HI / LO CONTROL | | |

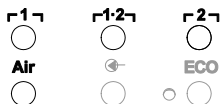
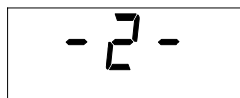

4s

1. Vælg den ønskede kanal ⌈ 1 ⌋, ⌈ 1 2 ⌋ eller ⌈ 2 ⌋, som der skal lægges specialfunktioner ind for.
2. Tryk på tasterne **UP** og **DOWN** samtidigt. Efter 4 sek. vises værdien "- 2 -" i displayet.
3. Slip tasterne. Valgmulighederne for specialfunktionerne i menu 2 er nu aktiveret. Indstillinger kan nu foretages.

Vælg menupunkter med tasterne ⌈ 1 ⌋ og ⌈ 1 · 2 ⌋. Menuen forlades igen (EXIT) med tase ⌈ 2 ⌋.

Fastlæggelse af manometerniveau

- Denne funktion definerer vedligeholdelsesintervallet for aflodningsværktøjet. Værdien fastlægges i mbar, hvorved det elektriske manometer udløser en advarselmelding såfremt sugesystemet er forurenset (LED (3) på vakuumpumpen skifter fra grøn til rød). Den indstillede værdi er afhængig af de anvendte sugedyser.

- Fabriksindstilling: -600 mbar
Indstillingsområde: -400 mbar til -800 mbar

1. Systemet (spidser og filtre) skal være frit
2. Vælg menupunktet LEVEL i menu 2.
3. Indstil LEVEL-trykværdien med tase **UP** eller **DOWN**. LED-indstillingskontrollen skifter frem og tilbage mellem rød og grøn. Øg vakuumet med 50 til 80 mbar med tase **UP**, tryk vakuumslangen sammen, og kontroller, om kontrollampen skifter fra grøn til rød.
4. Spring med tase ⌈ 1 ⌋ (tilbage) eller ⌈ 1 · 2 ⌋ (frem) til næste menupunkt.

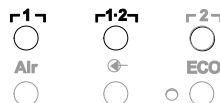

Indstilling af stationskode (ID Code)

Stationerne kan være tildelt en stationskode (ID Code), så de kan identificeres entydigt.

1. Vælg menupunkt REMOTE ID i menu 2.
2. Indtast en ID med tase **UP** eller **DOWN** (mulige værdier 0-999).
3. Spring med tase ⌈ 1 ⌋ (tilbage) eller ⌈ 1 · 2 ⌋ (frem) til næste menupunkt.

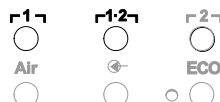

Henvisning

Tryk på tase ⌈ 2 ⌋, for at forlade menupunktet uden ændringer (EXIT).

Betjening af kalibreringsfunktion (Factory Calibration Check)

Via FCC-funktionen kan temperaturnøjagtigheden på reparationsstationen kontrolleres og eventuelle afvigelse korrigeres. Hertil skal loddespidstemperaturen måles med et eksternt temperaturmåleapparat og en temperaturmålespids, som er forbundet til loddeværktøjet. Før kalibrering skal den pågældende kanal vælges.

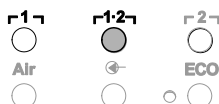

Henvi sning



Ændring af kalibrering ved 100 °C / 210 °F

1. Før temperaturføleren (0,5 mm) for det eksterne temperaturmåleapparat ind i temperaturmålespidsen.
2. Vælg menu punkt FCC i menu 2.
3. Tryk på **DOWN** tasten.
Kalibreringspunktet 100 °C / 210 °F vælges.
Loddespidsen varmes nu op til 100 °C / 210 °F.
Indstillingskontrollen blinker, så snart temperaturen er konstant.
4. Sammenlign de viste temperaturer på måleapparatet med angivelsen i displayet.
5. Indstil med taste **UP** eller **DOWN** differencen mellem værdien på det eksterne måleapparat og den værdi, som vises på reparationsstationen.
Maksimal temperaturudligning ± 40 °C (± 70 °F).
Eksempel:
Display 100 °C, eksternt måleapparat 98 °C: indstilling **▲ 2**
Display 100 °C, eksternt måleapparat 102 °C: indstilling **▼ 2**

Tryk på taste **1-2**, for at forlade menu punktet uden ændringer (EXIT).

6. Tryk på taste **1-2** (Set) for at bekræfte værdien.
Temperaturafvigelsen er nu 0-stillet. Kalibrering ved 100 °C / 210 °F er nu afsluttet.
7. Forlad menu 2 med taste **1-2**.

Ændring af kalibrering ved 450 °C / 840 °F



1. Før temperaturføleren (0,5 mm) for det eksterne temperaturmåleapparat ind i temperaturmålespidsen.
2. Vælg menu punkt FCC i menu 2.
3. Tryk på **UP** tasten.
Kalibreringspunktet 450 °C / 840 °F vælges.
Loddespidsen varmes nu op til 450 °C / 840 °F.
Indstillingskontrollen (21) blinker, så snart temperaturen er konstant.
4. Sammenlign de viste temperaturer på måleapparatet med angivelsen i displayet.
5. Indstil med taste **UP** eller **DOWN** differencen mellem værdien på det eksterne måleapparat og den værdi, som vises på reparationsstationen.
Maksimal temperaturudligning ± 40 °C (± 70 °F).
Eksempel:
Display 450 °C, eksternt måleapparat 448 °C: indstilling **▲ 2**
Display 450 °C, eksternt måleapparat 452 °C: indstilling **▼ 2**

Henvi sning

Tryk på taste **1-2**, for at forlade menu punktet uden ændringer (EXIT).

6. Tryk på taste **1-2** (Set) for at bekræfte værdien.
Temperaturafvigelsen er nu 0-stillet. Kalibrering ved 450 °C / 840 °F er nu afsluttet.

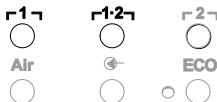
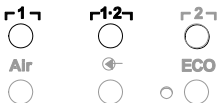
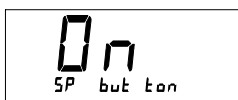
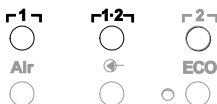

7. Forlad menu 2 med taste $\uparrow 2 \downarrow$.

Nulstilling af kalibrering af fabriksindstillinger

1. Vælg menupunkt FCC i menu 2.
2. Hold taste $\uparrow 2 \downarrow$ nede.
3. Tryk derefter samtidigt på taste **UP** og **DOWN**. Displayet viser "FSE" (Factory Setting Enabled). Reparationsstationen er nu sat tilbage til fabrikskalibreringen.
4. Spring med taste $\uparrow 1 \downarrow$ (tilbage) eller $\uparrow 1 \cdot 2 \downarrow$ (frem) til næste menupunkt.

Deaktivering/aktivering af automatisk kanalskift

- Med denne funktion kan automatisk kanalskift, som er aktiveret fra fabrikken, deaktiveres:
1. Vælg menupunktet AUTO CHANNEL i menu 2.
 2. Indstil status med taste **UP** eller **DOWN**. (ON = aktiver / OFF = deaktiver)
 3. Spring med taste $\uparrow 1 \downarrow$ (tilbage) eller $\uparrow 1 \cdot 2 \downarrow$ (frem) til næste menupunkt.

Aktivering/deaktivering af specialtaste (10)

- Med SP-BUTTON-funktionen kan specialtasten (10), som er deaktiveret fra fabrikken, aktiveres:
1. Vælg menupunktet SP BUTTON i menu 2.
 2. Indstil status med taste **UP** eller **DOWN** (ON = aktiver / OFF = deaktiver).
 3. Spring med taste $\uparrow 1 \downarrow$ (tilbage) eller $\uparrow 1 \cdot 2 \downarrow$ (frem) til næste menupunkt.

Efter aktivering af specialtasten (10) kan man springe hurtigt til menu 1 med tasten. Den sidst valgte funktion gemmes, når menuen forlades med specialtasten (10).

Aktivering/deaktivering af ECO-tasten (8)

Med ECO-funktionen kan ECO-tasten (8), som er deaktiveret fra fabrikken, aktiveres:

1. Vælg menupunktet ECO i menu 2.
2. Indstil status med taste **UP** eller **DOWN** (ON = aktiver / OFF = deaktiver).
3. Spring med taste $\uparrow 1 \downarrow$ (tilbage) eller $\uparrow 1 \cdot 2 \downarrow$ (frem) til næste menupunkt.

Efter aktivering af ECO-tasten (8) kan standbymodus indstilles for alle 2 kanaler med tasten. Den grønne LED (9) lyser, og kanalerne indstilles til den indstillede standbytemperatur. Hvis der anvendes en kolbeholder, nulstilles funktionen, når værktøjet tages ud af holderen.

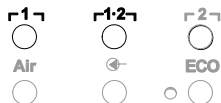

Henvisning

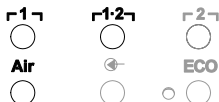
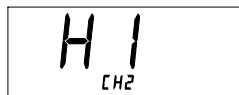

Aktivering/deaktivering af tastelås HAP

Med denne funktion kan HAP-kolbens tasteindstilling ændres. Hvis låsen aktiveres, tændes HAP-kolben første gang, der trykkes på tasten og slukkes, når der trykkes på tasten igen.

1. Vælg menupunktet HAP LOCK i menu 2.
2. Indstil status med taste **UP** eller **DOWN**.
(ON = aktiver / OFF = deaktiver)
3. Spring med taste **1** (tilbage) eller **1-2** (frem) til næste menupunkt.

Til beskyttelse af pumpen frakobles denne automatisk efter 20 minutters kontinuerlig drift.

Indstilling af reguleringskarakteristikken for WP 120

Med HI/LO CONTROL-funktionen kan reguleringskarakteristikken for WP 120, som er indstillet til HI fra fabrikken, indstilles:

- 1 Vælg menupunktet HI/LO i menu 2.
2. Indstil status med taste **UP** (HI) eller **DOWN** (LO).

HI: Aggressiv regulering for maksimal ydelse, temperaturoversving tilladt

LO: Følsom regulering til temperaturfølsomme komponenter

8 Nulstilling til fabriksindstillinger

Nulstilling af specialfunktioner

Denne funktion beskrives under "7.1 Valg af specialfunktioner i menu 1", "Nulstilling af specialfunktioner til fabriksindstillinger" på side 11.

Nulstilling af kalibrering af fabriksindstillinger

Denne funktion beskrives under "7.2 Valg af specialfunktioner i menu 2", "Nulstilling af kalibrering til fabriksindstillinger" på side 17.

9 Pleje og vedligehold af WR 2

9.1 Vedligehold af filter

Hovedfiltret for "VACUUM" og "AIR" skal regelmæssigt kontrolleres for forurening og om nødvendigt udskiftes.

ADVARSEL!



Ødelæggelse af vakuumpumpen gennem drift uden filter.

- ▷ Kontroller, før loddearbejderne påbegyndes, at et hovedfilter er lagt il!

Udskiftning af filter

1. Drej dækslet "VAC" (14) eller "AIR" (15) 45° mod venstre og fjern dette.
2. Træk det beskidte filter ud og smid det ud (miljørigtigt).
3. Sæt en original WELLER-filterkartusche i.
Sørg for, at dækslets tætning sidder rigtigt.
4. Sæt trykfjeder i.
5. Sæt dækslet på igen med et let tryk, og drej det 45° mod højre.

10 Fejlmeldinger og fejlafhjælpning

| Melding/symptom | Mulig årsag | Mulig afhjælpning |
|---|--|--|
| Visning "- - -" | <ul style="list-style-type: none"> - Værktøj ikke identificeret - Værktøj defekt - Aflodde- og varmluftkolbe tilsluttet samtidigt (DSX 80, HAP 1) | <ul style="list-style-type: none"> - Tjek tilslutningen af værktøjet på apparatet - Tjek tilsluttet værktøj - Fjern en kolbe |
| Ingen luft ved HAP | <ul style="list-style-type: none"> - Luftslange forkert eller slet ikke tilsluttet | <ul style="list-style-type: none"> - Tilslut luftslange til AIR-niplen |
| Manglende vakuum ved afloddeværktøj | <ul style="list-style-type: none"> - Vakuumslange forkert eller slet ikke tilsluttet - Afloddedyse stoppet | <ul style="list-style-type: none"> - Tilslut vakuumslangen til VAC-niplen - Rens afloddedyse med rengøringsværktøj |
| VAC-LED'ernes statusvisning passer ikke | <ul style="list-style-type: none"> - Manometerlevel forkert indstillet | <ul style="list-style-type: none"> - Indstil manometerlevel i specialmenu 2 |
| Ingen displayfunktion (display slukket) | <ul style="list-style-type: none"> - Manglende netspænding | <ul style="list-style-type: none"> - Tænd for hovedafbryderen - Tjek netspændingen - Tjek apparatsikring |
| VAC LED rød | <ul style="list-style-type: none"> - Vakuumsystem stoppet | <ul style="list-style-type: none"> - Rens sugedyse - Tjek filter (13); skift, hvis gul - Rens afloddeværktøj – udskift filter - Tjek vakuumslange |
| Visning af "Err" | <ul style="list-style-type: none"> - VAC-filter snavset - Afloddekolbe tilsluttet til VAC - Varmluftkolbe tilsluttet til VAC | <ul style="list-style-type: none"> - Udskift VAC-filtret - Træk afloddekolbens slange ud - Tilslut varmluftkolben til AIR-kanalen - Kwitter fejlen med taster ↑ 2 ↓ |
| Visning af „OFF“ | <ul style="list-style-type: none"> - De tilsluttede værktøjer har en samlet effekt over 250 W - Deaktiver kanal | <ul style="list-style-type: none"> - Vælg andre værktøjer, og aktiver kanal - Aktiver kanal ved at trykke kort på UP- og DOWN-tasten samtidigt |

11 Tilbehør

| | |
|----------------|---|
| T005 29 200 99 | WP 200 Loddesæt med holder WDH 31, 200 W |
| T005 29 194 99 | WP 120 Loddesæt med holder WDH 10T, 120 W |
| T005 29 181 99 | WP 80 Loddekolbesæt, 80 W |
| T005 29 161 99 | WSP 80 Loddekolbesæt, 80 W |
| T005 33 155 99 | WMP Loddekolbesæt, 65 W |
| T005 29 187 99 | LR 21 Loddekolbesæt, 50 W |
| T005 26 152 99 | LR 82 Loddekolbesæt, 80 W |
| T005 33 133 99 | WTA 50 Afloddepincetsæt, 50 W |
| T005 29 170 99 | WSP 150 Loddekolbesæt, 150 W |
| T005 25 032 99 | WST 82 KIT1 Termisk afisoleringssæt, 80 W |
| T005 25 031 99 | WST 82 KIT2 Termisk afisoleringssæt, 80 W |
| T005 27 040 99 | WSB 80 Loddebad, 80 W |
| T005 27 028 99 | WHP 80 Opvarmningsplade, 80 W |
| T005 13 182 99 | DXV 80 Inline afloddekolbesæt, 80 W |
| T005 13 183 99 | DSX 80 Afloddekolbesæt, 80 W |
| T005 13 198 99 | DSX 120 Afloddekolbesæt, 120 W |
| T005 33 114 99 | HAP 1 Varmluftkolbesæt, 100 W |
| T005 15 152 99 | WDH 30 Holder til DSX 80 |
| T005 15 153 99 | WDH 40 Holder til DXV 80 |
| T005 15 121 99 | WDH 10 Sikkerhedsholder WSP 80/WP 80 |
| T005 15 162 99 | WDH 20T Kolbeholder til WMP |
| T005 13 120 99 | Fodpedal |
| T005 87 388 50 | Adapter til fodpedal |
| T005 15 125 99 | WDC 2 Tørrensesæt |
| T005 13 841 99 | Ståluud til WDC |
| T005 87 597 28 | Reset-stik °C |
| T005 87 597 27 | Reset-stik °F |

Yderligere tilbehør findes i betjeningsvejledningerne til de enkelte loddekolbesæt.



12 Bortskaffelse

Bortskaffelse af udskiftede dele, filtre eller ældre apparater skal ske i henhold til reglerne om affaldshåndtering i det pågældende land.

13 Garanti

Købers reklamationsret forældes et år efter, at varen er kommet i dennes besiddelse. Dette gælder ikke for købers regreskrav i henhold til §§ 478, 479 BGB (tysk ret).

Vi hæfter kun for garantier afgivet af os, såfremt beskaffenheds- og holdbarhedsgarantien er tildelt skriftligt af os under anvendelse af begrebet "Garanti".

Forbehold for tekniske ændringer!

De aktuelle betjeningsvejledninger findes på www.weller-tools.com.

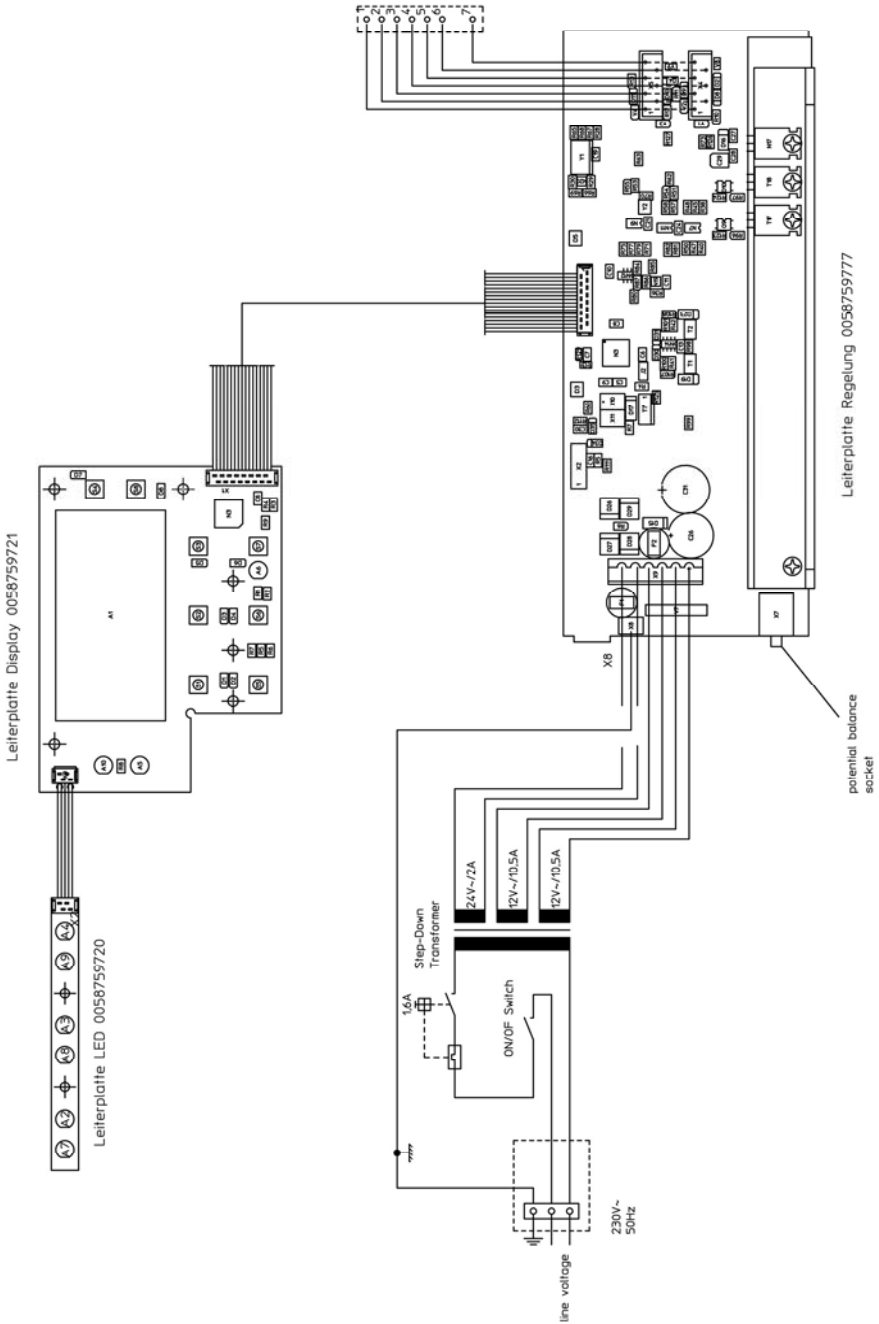

WR 2 – Exploded Drawing

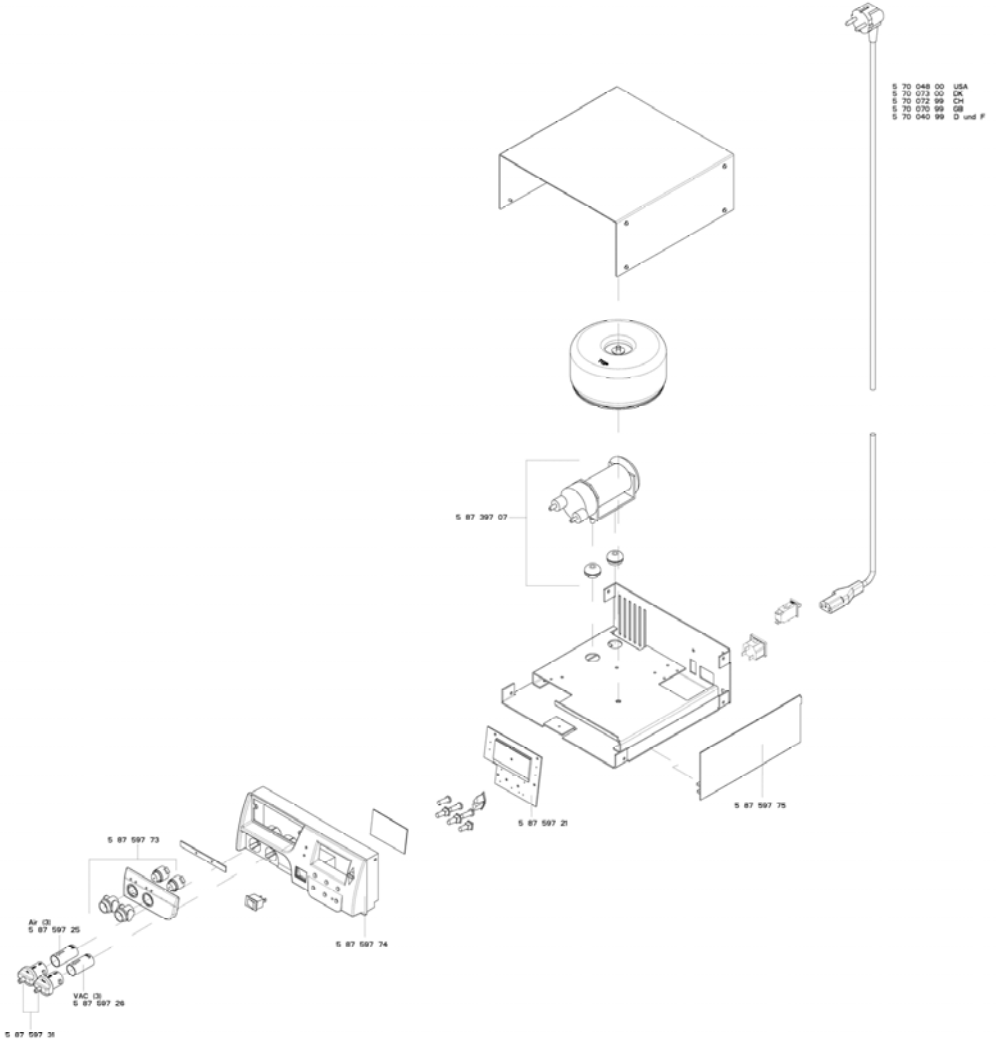

GERMANY**Weller Tools GmbH**

Carl-Benz-Str. 2
74354 Besigheim
Phone: +49 (0) 7143 580-0
Fax: +49 (0) 7143 580-108

GREAT BRITAIN**Apex Tool Group
(UK Limited) Ltd**

4th Floor Pennine House
Washington, Tyne & Wear
NE37 1LY
Phone: +44 (0) 191 419 7700
Fax: +44 (0) 191 417 9421

ITALY**Apex Tool S.r.l.**

Viale Europa 80
20090 Cusago (MI)
Phone: +39 (02) 9033101
Fax: +39 (02) 90394231

FRANCE**Apex Tool France S.N.C.**

25 Av. Maurice Chevalier BP 46
77832 Ozoir-la-Ferrière Cedex
Phone: +33 (0) 1.64.43.22.00
Fax: +33 (0) 1.64.43.21.62

AUSTRALIA**Apex Tools - Australia**

P.O. Box 366
519 Nurigong Street
Albury, N. S. W. 2640
Phone: +61 (2) 6058-0300
Fax: +61 (2) 6021-7403

CANADA**Apex Tools - Canada**

5925 McLaughlin Rd
Mississauga
Ontario L5R 1B8
Canada
Phone: +1 (905) 501-4785
Fax: +1 (905) 387-2640

CHINA**Apex Tool Group**

A-8 Building, No. 38 Dongsheng Road,
Heqing Industrial Park, Pudong
201201 Shanghai
Phone: +86 (21) 60 88 02 88
Fax: +86 (21) 60 88 02 89

USA**Apex Tool Group, LLC**

14600 York Rd. Suite A
Sparks, MD 21152
Phone: +1 (800) 688-8949
Fax: +1 (800) 234-0472

T005 57 203 05 / 04.2014

T005 57 203 04 / 10.2012

www.weller-tools.com**Weller®**