

**F MODE D'INSTALLATION ET D'EMPLOI**

**Variateurs T39.07 / T39.08 / T46.03**

L'allumage et la variation s'effectuent en appuyant sur le bouton et en le tournant.  
Appuyer sur le bouton : ALLUMER - ETEINDRE  
Tourner le bouton : varier l'intensité de l'éclairage

Le variateur est prévu pour un montage dans des boîtiers de raccordement d'appareil selon la norme DIN 49073.

**Spécifications techniques:**

Type	T39.07	T39.08	T46.03
Tension nominale	230 V~ +/-10%, 50 Hz		
Puissance W	7-110W / VA	20-250W / VA	15-150W / VA
Principe de fonctionnement	Début de phase		Fin de phase
Types de charge :			
Lampes à économie d'énergie variables	●	●	●
Lampes LED variables	● 3-35W	● 3-85W	● 3-50W
Halogène BT avec transformateur magnétique	●	●	
Halogène BT avec transformateur électronique			●
Lampes incandescentes 230 V	●	●	●
Lampes halogènes 230 V	●	●	●
Interrupteur	Pression / inversion		
Plage de raccordement	massive par borne 2x 1,5mm <sup>2</sup> Câbles de à 2x 2,5mm <sup>2</sup>		
Fusible	T1AH 250V	T2AH 250V	électronique
Schéma de raccordement	A / B		
Protection contre les températures élevées par (protection contre les surcharges)	Fusible thermique mettant l'appareil hors service, après son déclenchement, durablement pour des raisons de sécurité !		Interrupteur thermique qui, après déclenchement, met l'appareil hors service jusqu'à ce qu'il soit refroidi ! La remise en service a lieu après le refroidissement.

**Commutation:**

A) Réglage de la luminosité de base (T39.07 and T39.08 / Adaptation du transformation T46.03)

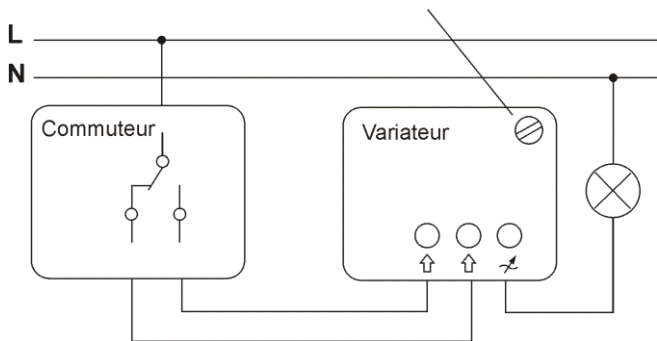

Un circuit va-et-vient avec 2 variateurs n'est pas possible !

**Mettre en service/hors service:**

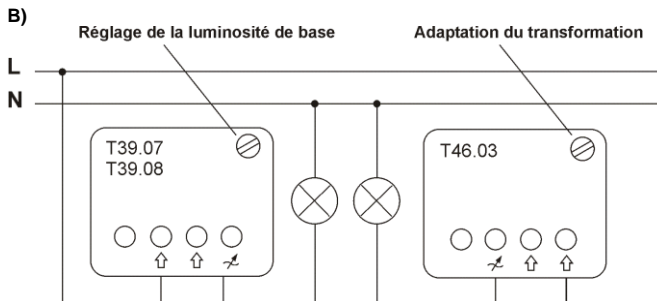

**Montage:**

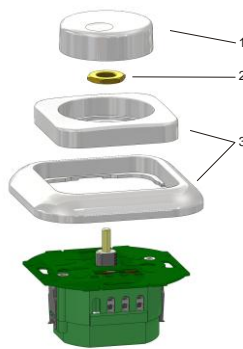

1. Mettre le courant hors service
2. Tourner le bouton (1) au-delà de la butée
3. Enlever l'écrou (2)
4. Retirer le couvercle (3)
5. Raccorder l'appareil conformément aux schémas électrique
6. Fixer l'appareil dans le boîtier encastré avec les griffes de fixation ou les vis.
7. Monter le couvercle.
8. Mettre le courant en marche.

Lors du fonctionnement, le variateur se réchauffe car une faible partie de la puissance raccordée se transforme en chaleur. La puissance nominale indiquée est prévue pour le montage du variateur dans un mur en pierre massif. Si le variateur est installé dans un mur en béton cellulaire, bois, Placoplatre ou dans un boîtier apparent, réduire la puissance raccordée max. d'au moins 20%. Cette réduction s'avère également nécessaire si plusieurs variateurs sont combinés ou si d'autres sources de chaleur génèrent un réchauffement supplémentaire.

**Réduction de la puissance maximale indiquée sur le variateur en fonction de la température ambiante**

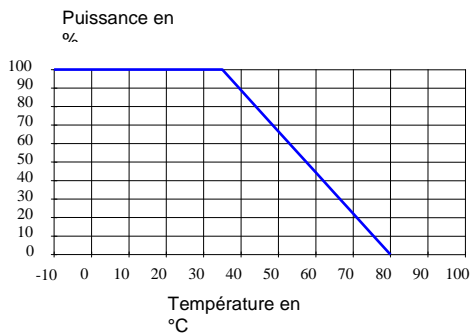

**Réglage de la luminosité de fond (T39.07 und T39.08):**

Pour régler la luminosité de fond, tourner le bouton jusqu'à la butée gauche (luminosité minimale). Utiliser un tournevis pour régler au potentiomètre la luminosité de fond souhaitée. Conformément à EN 60669-2-1 (8.6.102), la valeur de base doit être réglée de façon à ce que l'on puisse percevoir l'éclairage de la lampe sur l'ensemble de la plage de charge (pour une tension nominale - 10%) en position obscurité.

**Adaptation de transformateur ou valeur max. (T46.03):**

Si l'éclairage papillote lorsque la luminosité est au maximum, il est possible de régler la valeur maximale pour mode sans papillotement grâce à la possibilité de réglage 'adaptation de transformation'. Pour régler le réglage, tourner le bouton jusqu'à la butée droite (luminosité maximale). Régler la luminosité maximale sans papillotement au potentiomètre d'adaptation à l'aide d'un tournevis.

**En cas de panne:**

Si le variateur ne fonctionne plus, vérifier les lampes ou le fusible installé dans le variateur (T39.07 et T39.08) : Le fusible de remplacement se trouve dans le compartiment supérieur de la poignée de sécurité. Si nécessaire, le fusible ne peut être remplacé que par des fusibles de même valeur et de même type.

**Consignes de sécurité:**



Seul un spécialiste en électricité peut effectuer des travaux sur le réseau 230V en tenant compte des prescriptions nationales en vigueur (p.ex. DIN VDE).

Les travaux ne peuvent s'effectuer que lorsque la tension de réseau est hors service.

Le non-respect des consignes d'installation peut endommager l'appareil, provoquer un incendie ou d'autres dangers.

L'ouverture de l'appareil ou toute autre intervention sur l'appareil rend la garantie caduque.

Le respect de ces instructions est partie intégrante de nos conditions de garantie.

**Dimmer T39.07 / T39.08 / T46.03**

Schakelen en dimmen gebeurt door de inschakelknop in te drukken en te draaien.  
 Inschakelknop indrukken: AAN – UIT  
 Inschakelknop draaien: Dimmen

De dimmer is voorzien voor inbouw in toestelkasten volgens DIN 49073.

**Technische gegevens:**

Type	T39.07	T39.08	T46.03
Nominale spanning	230 V~ +/-10%, 50 Hz		
Vermogen W	7-110W / VA	20-250W / VA	15-150W / VA
Werkprincipe	Fasebegin		Fase-einde
<b>Lastsoorten :</b>			
Dimbare energiespaarlampen	●	●	●
Dimbare LED lampen	● 3-35W	● 3-85W	● 3-50W
NV Halogeen met magnetische transformator	●	●	
NV Halogeen met elektronische transformator			●
230 V Gloeilampen	●	●	●
230 V Halogeenlampen	●	●	●
Schakelaar	Druk / wissel		
Aansluitingswaarden	massief per klem		
Leidingen van tot	2x 1,5mm <sup>2</sup> 2x 2,5mm <sup>2</sup>		
Zekering	T1AH 250V	T2AH 250V	elektronisch
Aansluitingschema	A / B		
Overtemperatuurbescherming door. (overlastbescherming)	Thermozekering, die na activering het toestel omwille van veiligheidsredenen permanent buiten bedrijf zet!		Thermoschakelaar, die na activering het toestel tot de afkoeling buiten bedrijf zet! Na afkoeling vindt de nieuwe inschakeling plaats.

**Montage:**

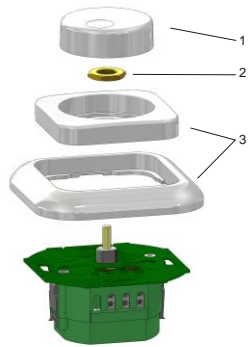

1. Stroom uitschakelen
2. Draaiknop (1) over aanslag afdraaien
3. Moer (2) verwijderen
4. Afdekking (3) afnemen
5. Toestel volgens schakelschema aansluiten
6. Toestel in de UP-doos met bevestigingsklauwen of schroeven bevestigen.
7. Afdekking monteren.
8. Stroom inschakelen.

De dimmer warmt zich tijdens het bedrijf op omdat een gering deel van het aansluitingsvermogen in warmte wordt omgezet. Het aangegeven nominale vermogen is voorzien voor de montage van de dimmer in een massieve stenen wand. Is de dimmer in een wand uit gasbeton, hout, gipskarton of in een wandbehuizing gemonteerd, dan moet het max. aansluitingsvermogen met min. 20% verminderd worden. Deze vermindering is eveneens noodzakelijk wanneer meerdere dimmers in een combinatie geïnstalleerd zijn of wanneer andere warmtebronnen tot een bijkomende opwarming leiden.

**Vermogensvermindering van het op de dimmer aangegeven maximale vermogen. Afhankelijk van de omgevingstemperatuur**

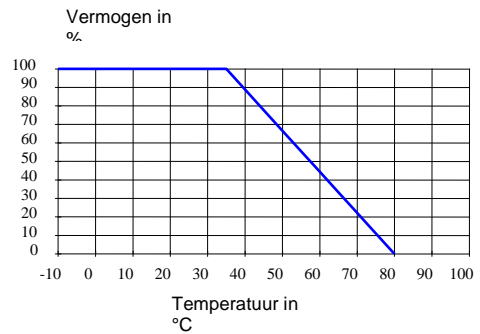

**Wisselschakeling:**

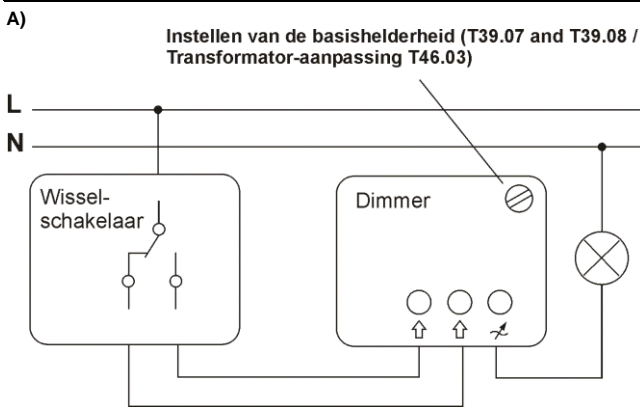

Een wisselschakeling met 2 dimmers is niet mogelijk!

**In-uitschakeling:**

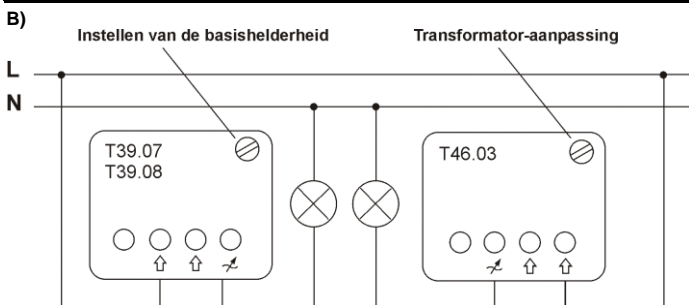

**De basishelderheid instellen (T39.07 en T39.08):**

Om de basishelderheid in te stellen, de inschakelknop op linksaanslag plaatsen (minimale helderheid). Met een schroevendraaier kan nu de gewenste basishelderheid op de potentiometer worden ingesteld. Volgens EN 60669-2-1 (8.6.102) moet de basiswaarde zodanig ingesteld zijn dat via de complete lastwaarden (bij nominale – 10%) in donkere positie herkend moet kunnen worden wanneer een lamp oplicht.

**Transformatoraanpassing resp. max. waarde (T46.03):**

Indien de lamp bij maximale helderheid knippert kan met de instelmogelijkheid transformatoraanpassing de maximale waarde voor een knippervrij bedrijf ingesteld worden. Om in te stellen, de inschakelknop op rechtsaanslag plaatsen (maximale helderheid). Met een schroevendraaier nu op de potentiometer transformatoraanpassing de maximale flikkervrije helderheid instellen.

**In geval van storing:**

Indien de dimmer niet meer werkt, de aangesloten lampen of de in de dimmer geïnstalleerde zekering (T39.07 en T39.08) controleren. Er bevindt zich een reservezekering in de bovenste schacht van de zekeringreep. De zekering alleen door een zekering met dezelfde waarde en type vervangen!

**Veiligheidsaanwijzingen:**



Werken aan het 230V-net mogen alleen door een elektrisch vakman, rekening houdend met de geldende nationale voorschriften (bijvoorbeeld DIN VDE) worden uitgevoerd. Alle werken mogen alleen worden uitgevoerd wanneer de netspanning uitgeschakeld is.

Bij niet-naleving van de installatieaanwijzingen kunnen schade aan het toestel, brand of andere gevaren ontstaan.

Door het openen van het toestel of andere interventies aan het toestel vervalt de garantie.

De naleving van deze handleiding is bestanddeel van onze garantievoorwaarden.