

# KRINNER

## KRINNER Premium L / Premium XL / Premium XXL



Premium L



Premium XL



Premium XXL

<b>DE</b>	Krinner-Christbaumständer – Gebrauchsanweisung.....	04-05
<b>GB</b>	Krinner christmas tree stand – Instructions for use.....	06-07
<b>FR</b>	Pied de sapin Krinner – Notice d'utilisation.....	08-09
<b>NL</b>	Krinner kerstboomstandaards – Gebruiksaanwijzing.....	10-11
<b>IT</b>	Piedi d'appoggio per alberi di natale Krinner – Istruzioni per l'uso.....	12-13
<b>SE</b>	Krinner julgransfot – Bruksanvisning.....	14-15
<b>CZ</b>	Krinner stojan na vánoční stromek – Návod k použití.....	16-17
<b>SK</b>	Stojan na vianočný strom značky Krinner – Návod na použitie.....	18-19
<b>DK</b>	Krinner juletræholder – Brugsanvisning.....	20-21
<b>NO</b>	Krinner-juletrefot – Bruksanvisning.....	22-23
<b>FI</b>	Krinner-joulukuusenjalja – Käyttöohjeet.....	24-25
<b>HR</b>	Stalac za božićno drvece Krinner – Upute za uporabu.....	26-27

## DE Sehr geehrte Kundin, sehr geehrter Kunde,

vielen Dank, dass Sie sich für einen hochwertigen Krinner-Christbaumständer entschieden haben. Mit dem Kauf dieses Qualitätsproduktes haben Sie eine gute Wahl getroffen. Lesen Sie vor der Verwendung diese Gebrauchsanweisung gründlich durch und befolgen Sie unbedingt die Sicherheitshinweise! Bitte sorgfältig aufbewahren.

## GB Dear customers,

thank you for choosing a high-quality Krinner Christmas Tree Stand. With the purchase of this quality product you can be sure you have made a good choice. Before using this tree stand, please read the Instructions for Use thoroughly and strictly follow the Safety Instructions at all times! Please store the unit carefully.

## FR Chère cliente, cher client,

merci d'avoir opté pour un pied de sapin Krinner, de qualité supérieure. Avec l'achat de ce produit de qualité, vous avez fait un bon choix. Lisez attentivement cette notice avant son utilisation et respectez impérativement les consignes de sécurité. À conserver précieusement s.v.p.

## NL Geachte klant,

Hei verheugt ons zeer dat u deze ronde kerstboomstander van hoge kwaliteit hebt gekozen. Met de aankoop van dit kwaliteitsproduct hebt u een goede keus gedaan. Leest U voor gebruik de gebruiksaanwijzingen goed door en let goed op de veiligheidsinstructies! . A.u.b. zorgvuldig bewaren.

## IT Gentilissimi clienti,

grazie per aver scelto un porta-albero di natale Krinner. Con l'acquisto di questo prodotto di qualità avete fatto veramente un'ottima scelta. Vi invitiamo a leggere attentamente le seguenti istruzioni per l'uso prima di utilizzare tale piede d'appoggio e ad attenervi alle indicazioni di sicurezza! Vi preghiamo di conservarlo con cura.

## SE Till kunden!

Tack så mycket för att du valt att köpa en julgransfot från Krinner. Med denna kvalitetsprodukt har du gjort ett val du kan vara nöjd med. Läs igenom bruksanvisningen noggrant före användningen och följ tvunget säkerhetsanvisningarna! Var rädd om den och förvara den väl.

## CZ Vážená zákazníkú,

dekujeme, že jste se rozhodli pro vysocehodnotný stojan na vánoční stromky Krinner. Koupí tohoto kvalitativního výrobku jste učinili dobrou volbu. Před použitím si důkladně pročtěte návod k použití a dbejte na dodržení bezpečnostních pokynů! Ušchovte si pečlivě tento návod.

## SK Vážená zákazníkú,

vďaka za to, že ste sa rozhodli pre vysokokvalitný stojan na vianočný strom od firmy Krinner. Kúpou tohto kvalitného výrobku ste urobili dobrú voľbu. Prečítajte si pozorne návod na použitie a bezpodmienečne dodržiavajte bezpečnostné pokyny! Tento návod na použitie starostlivo uschovajte.

## DK Kære kunde,

tak fordi du har valgt at købe en førsteklasses juletræsholder fra Krinner. Med købet af dette kvalitetsprodukt har du truffet et godt valg. Læs nærværende brugsanvisning nøje igennem og følg ubetinget sikkerhedsforskrifterne, før juletræsholderen tages i brug! Opbevar den et sikkert sted.

## NO Kjære kunde,

Hjertelig tillykke med kjøpet. Vi gleder oss over at du har valgt en Krinner-juletræfot av høy kvalitet. Med dette kvalitetsproduktet har du gjort et godt valg. Før bruk bør du lese nøye igjennom bruksanvisningen og følge de råd og veiledninger som finner der. Ta også hensyn til sikkerhetsveiledningene! Vennligst ta godt vare på disse.

## FI Arvoisa asiakas,

Onnea! Kiihämme luottamuksestasi laadukkaaseen Krinner-joulukuusenjalokaan. Olet valinnut laatutuotteen. Lue ohjeet huolellisesti ennen käyttöä ja noudata ehdottomasti turvallisuusohjeita! Säilytä huolellisesti.

## HR Poštovani kupče,

Čestitamo! Čestitamo Vam što ste se odlučili za kvalitetni stalak za božićno drvece Krinner i zahvaljujemo Vam na Vašem povjerenju! Kupnjom ovog visoko kvalitetnog proizvoda napravili ste dobar izbor. Prije uporabe pažljivo pročitajte ove Upute za uporabu i obvezatno se pridržavajte sigurnosnih napomena! Molimo da ih dobro sačuvate.

EU-KONFORMITÄTSEKLRÄRUNG / EU CONFORMITY DECLARATION / CERTIFICAT DE CONFORMITÉ / EU-VERKLÄRUNG VAN OVEREENSTEMMING / DICHIARAZIONE DI CONFORMITÀ CE / EU-FÖRSÄKRAN OM ÖVERENSSTÄMMELSE / PROHLÁSENÍ O KONFORMITĚS EU / VYHLÁSENIE O SPLNENÍ NORIEM EU / EU-ÖVERENSSTÄMMELSESEKLRÄRUNG / EU KONFORMITETSEKLRÄRUNG / EU-VAATIMUSTENMUKAISUUSVAKUUTUS / EU IZJAVA O SUKLADNOSTI

## DE

**Hersteller:** Krinner GmbH, Passauer Straße 55, 94342 Straßkirchen, Germany

**Maschine:** Christbaumständer (Ein-Seil-Technik)

**Typ:** KRINNER PREMIUM L, XL, XXL (www.krinner.com)

**Einschlägige EG-Bestimmungen:** Maschinenrichtlinie 2006/42/EG

Hiermit wird bestätigt, dass die oben bezeichnete Maschine der genannten EG-Richtlinie entspricht. Bevollmächtigter hinsichtlich der Zusammenstellung technischer Unterlagen ist Herr Günther Thurner, Passauer Str. 55, D-94342 Straßkirchen.

## GB

**Producer:** Krinner GmbH, Passauer Straße 55, 94342 Straßkirchen, Germany

**Machine:** Christmas Tree Stand (single cable)

**Type:** KRINNER PREMIUM L, XL, XXL (www.krinner.com)

**Applicable EU Directives:** Machine Directive 2006/42/EG

We hereby confirm that the machine mentioned above satisfies the above-mentioned EU Directive. The authorised representative for the compilation of the technical documents is Mr Günther Thurner, Passauer Str. 55, D-94342 Straßkirchen.

## FR

**Fabricant:** Krinner GmbH, Passauer Straße 55, 94342 Straßkirchen, Allemagne

**Appareil:** pied de sapin (serrage à mono-câble)

**Type:** KRINNER PREMIUM L, XL, XXL (www.krinner.com)

**Directive CE pertinente:** directive machine 2006/42/EG

Nous confirmons par la présente que l'appareil désigné ci-dessus répond à la directive CE mentionnée. Notre fondé de pouvoir pour le regroupement des documents techniques est Monsieur Günther Thurner, Passauer Str. 55, D-94342 Straßkirchen.

## NL

**Fabrikant:** Krinner GmbH, Passauer Straße 55, 94342 Straßkirchen, Duitsland

**Machine:** keerstboomstandaard (techniek met één kabel)

**Typo:** KRINNER PREMIUM L, XL, XXL (www.krinner.com)

**Ter zake geldende Eg-bepalingen:** richtlijn machines 2006/42/EG

Hierbij wordt bevestigd dat de hierboven aangeduide machine aan de genoemde EG-richtlijn voldoet. Gemachtigde samensteller van de technische documenten is de heer Günther Thurner, Passauer Str. 55, D-94342 Straßkirchen.

## IT

**Produttore:** Krinner GmbH, Passauer Straße 55, 94342 Straßkirchen, Germania

**Machine:** piede d'appoggio per alberi di Natale (tecnica ad una corda)

**Typo:** KRINNER PREMIUM L, XL, XXL (www.krinner.com)

**Direttive sulle macchine CE applicate:** direttive sulle macchine 2006/42/EG

Con la presente confermiamo che la macchina menzionata è conforme alle direttive CE indicate. Delegato per la raccolta dei documenti tecnici è il sig. Günther Thurner, Passauer Str. 55, D-94342 Straßkirchen.

## SE

**Tillverkare:** Krinner GmbH, Passauer Straße 55, 94342 Straßkirchen, Tyskland

**Produkt:** Julgransfot (Enkel vajersteknik)

**Modell:** KRINNER PREMIUM L, XL, XXL (www.krinner.com)

**Tillämpliga EG-bestämmelser:** Maskindirektiv 2006/42/EG

Härmed bekräftas att ovan nämnda produkt uppfyller nämnda EG-direktiv. Befullmäktigad för sammanställning av tekniska underlag är herr Günther Thurner, Passauer Str. 55, D-94342 Straßkirchen.

## CZ

**Výrobce:** Krinner GmbH, Passauer Straße 55, 94342 Straßkirchen, Německo

**Zařízení:** Stojan na vánoční stromek (technika jednoho lana)

**Typ:** KRINNER PREMIUM L, XL, XXL (www.krinner.com)

**Prislouchající stanovy EU:** Strojní norma 2006/42/EU

Tímto se potvrzuje, že výše uvedené zařízení odpovídá normám EU. Zplnomocněnou osobou ohledně sestavení technických podkladů je pan Günther Thurner, Passauer Str. 55, D-94342 Straßkirchen.

## SK

**Výrobca:** Krinner GmbH, Passauer Straße 55, 94342 Straßkirchen, Nemecko

**Výrobok:** stojalo za božično drevo (enožična technika)

**Typ:** KRINNER PREMIUM L, XL, XXL (www.krinner.com)

**Príslušné ustanovenia ES:** Direktiva o napravah 2006/42/EG

Týmto sa potvrdzuje, že výššie opísaný výrobok spĺňa podmienky smernice ES. Kompetenou osobou za zostavenie technických podkladov je pán Günther Thurner, Passauer Str. 55, D-94342 Straßkirchen.

## DK

**Producent:** Krinner GmbH, Passauer Straße 55, 94342 Straßkirchen, Tyskland

**Maskine:** Juletræsholder (e-træsteknik)

**Type:** KRINNER PREMIUM L, XL, XXL (www.krinner.com)

**Gyldige EG direktiver:** Maskinretningslinje 2006/42/EG

Hermed bekræftes det, at ovennævnte maskine er i overensstemmelse med det nævnte EF-direktiv. Fuldmægtig hvad angår sammensætningen af de tekniske bilag er Herr Günther Thurner, Passauer Str. 55, D-94342 Straßkirchen.

## NO

**Produsent:** Krinner GmbH, Passauer Straße 55, 94342 Straßkirchen, Tyskland

**Produkt:** Juletræfot (en snor teknikk)

**Type:** KRINNER PREMIUM L, XL, XXL (www.krinner.com)

**Gældende EF-bestemmelser:** Maskindirektiv 2006/42/EF

Hermed bekrefter vi at det ovennevnte produkt tilsvarer dette EG direktivet. Den som er autorisert med hensyn til utarbeidelse av den tekniske dokumentasjonen er herr Günther Thurner, Passauer Str. 55, D-94342 Straßkirchen.

## FI

**Valmistaja:** KRINNER GmbH, Passauer Straße 55, D-94342 Straßkirchen, Saksa

**Kone:** Julukuusenjaloka (yksikäysiteknikka)

**Tyyppi:** KRINNER PREMIUM L, XL, XXL (www.krinner.com)

**Sovellettavat EU:** n määräykset: Konedirektiivi 2006/42/EF

Täten vahvistetaan, että edellä ilmoitettu kone on mainitun EU:n direktiivin mukainen. Günther Thurner on valtuutettu kokoamaan tekniset asiakirjat, Passauer Str. 55, D-94342 Straßkirchen.

## HR

**Gyártó:** KRINNER GmbH, Passauer Straße 55, D-94342 Straßkirchen, Njemačka

**Stroj:** stalak za božićno drvece (jednožična tehnika)

**Tip:** KRINNER PREMIUM L, XL, XXL (www.krinner.com)

**Odgovarajuće EZ odredbe:** Direktiva o strojevima 2006/42/EZ

Ovim putem se potvrđuje da je gore navedeni stroj u skladu s navedenom Direktivom EZ-a. Rud te do et wsi. Ovlaštena osoba za sastavljanje tehničke dokumentacije je gospodin Günther Thurner, Passauer Str. 55, D-94342 Straßkirchen.

**HERSTELLERGARANTIE**

1. Der Hersteller, die Firma Krinner GmbH, Passauer Straße 55, 94342 Straßkirchen, steht im Rahmen dieser Garantiebedingungen für die Gebrauchstauglichkeit seines Christbaumständers Krinner Premium L, XL und XXL ein. Die Garantiezeit beträgt 10 Jahre und beginnt ab dem Datum des Kaufs.

2. Die Ausübung der von der Firma Krinner GmbH gewährten Herstellergarantie durch den Käufer setzt voraus, dass der Käufer den Christbaumständer, nachdem ein Mangel der Gebrauchstauglichkeit aufgetreten ist, mit Nachweis des Kaufdatums (Kassenbeleg oder Quittung) und einer Beschreibung des festgestellten Mangels an die Firma Krinner GmbH übersendet.

3. Während der Garantiezeit auftretende Mängel der Gebrauchstauglichkeit wird die Firma Krinner GmbH kostenlos beseitigen. Soweit eine Nachbesserung oder Reparatur des festgestellten Mangels unmöglich oder redlicherweise unzumutbar ist, erhält der Käufer ein Ersatzgerät. Die Kosten des Rücktransports zum Kunden übernimmt die Firma Krinner GmbH. Zeigt sich bei Überprüfung des vom Käufer behaupteten Mangels, dass dieser nicht vorhanden oder der Garantieanspruch gemäß nachstehender Ziff. 4 ausgeschlossen ist, trägt der Käufer die Kosten des Rücktransports.

4. Der Garantieanspruch des Käufers ist bei unsachgemäßer Benutzung oder vorsätzlicher Beschädigung des Christbaumständers ausgeschlossen. Der Garantieanspruch kann nicht übertragen werden.

5. Die Herstellergarantie besteht zusätzlich zu und neben den gesetzlichen Mängelgewährleistungsrechten, die dem Käufer ggf. gegenüber dem Verkäufer der Christbaumständer auf der Grundlage des mit diesem abgeschlossenen Kaufvertrages zustehen. Kaufrechtliche Mängelgewährleistungsrechte werden nur gegenüber dem Verkäufer bzw. dem Verkaufsunternehmen des Christbaumständers geltend gemacht. Auch eine Rückgängigmachung des Kaufvertrags oder eine Minderung des Kaufpreises kann der Käufer im Rahmen der gesetzlichen Mängelgewährleistungsrechte nur gegenüber dem Verkäufer geltend machen.

6. Nachbesserung, Reparatur oder Lieferung eines Ersatzproduktes setzt keine neue Garantiezeit in Lauf. Es gilt die einmalige Garantiedauer gemäß Ziffer 1. Diese Garantie gilt ausschließlich für unter Ziffer 1 bezeichneten Original-Christbaumständer des Herstellers.

**ANWENDUNGSBEREICH UND SICHERHEITSHINWEISE**

1. Christbaumständer nur gemäß nachfolgender Gebrauchsanweisung und ausschließlich zum Aufstellen von naturgewachsenen Baumstämmen verwenden. Jede bestimmungswidrige Verwendung, insbesondere das Aufstellen von Wäschespinnen, Fahnenmasten oder Hinweisschildern usw. ist ausdrücklich untersagt. Schäden infolge bestimmungswidriger oder unsachgemäßer Verwendung sind von der Haftung ausgenommen.

2. Beim Aufstellen, Ausrichten und Abbau des Baumes ist zu beachten, dass sowohl der Christbaumständer als auch der Baum einen geraden und festen Stand haben. Für einen sicheren Stand muss der Stamm eine gerade Anschnittfläche aufweisen. Bei schräg abgeschnittenen Baumstämmen ist ein Nachschneiden erforderlich, ansonsten Kippgefahr. Bei einseitig oder überge- wichtet gewachsenen Bäumen sollte auf eine ausgewogene Gewichtsverteilung geachtet werden. Überzeugen Sie sich abschließend vom sicheren Stand des Baumes.

3. Christbaumständer nicht von Kindern benutzen lassen. Christbaum zunächst immer ohne Schmuck und Kerzen aufstellen. Christbaumständer nur im Innenbereich/Wohnbereich verwenden.

4. Beim Aufstellen des Baumes darf der Fußhebel des Christbaumständers nur mit dem Fuß (geeignetes Schuhwerk!) betätigt werden. Es ist darauf zu achten, dass während des Aufspannvorgangs keine Personen in den Arbeitsbereich der Halteklemmen greifen (Klemm- und Quetschgefahr!). Achten Sie besonders auf Kinder.

5. Beschädigte Christbaumständer dürfen nicht weiter verwendet werden. Christbaumständer darf baulich nicht verändert werden.

6. Zur Befüllung des Wasserbehälters, sowie zur Reinigung bzw. Pflege des Christbaumständers nur Wasser ohne jegliche Zusätze verwenden.

7. Wasser erst nach dem Einsetzen des Baumes und ausschließlich gemäß nachfolgend beschriebener Anleitung einfüllen, da sonst Wasser austreten kann und insbesondere unter dem Christbaumständer (Standplatz) Schäden verursacht.

8. Kerzen keinesfalls unbeaufsichtigt brennen lassen. Wir empfehlen, bei trockenen Bäumen die Kerzen nicht mehr anzuzünden.

**VORBEREITUNG**

1. Sie erhalten den Krinner-Christbaumständer in geschlossenem Zustand. Die fixierte Hebelsicherung (A) durch Verschieben lösen.
2. Fußpedal (B) nach oben drücken, die Klemmvorrichtung öffnet sich.



Bitte beim Kauf Ihres Baumes beachten:

- Gerade Anschnittfläche des Stammes (ansonsten Kippgefahr!)
- Den Baum nicht anspitzen (die Rinde transportiert Wasser)
- Eine ca. 2cm dicke Scheibe abschneiden (Baum kann sonst kaum Wasser aufnehmen)
- Im Klauenbereich sämtliche Äste entfernen (ab Schnittkante ca. 1,6 cm beim Premium L/XL, 1,8 cm beim Premium XXL)

**AUFSTELLEN DES BAUMES**

3. Den Christbaum ca. mittig in den KRINNER-Christbaumständer stellen, dabei den Stamm kräftig auf den Dorn drücken. Das Fußpedal (B) mehrmals nach unten treten, bis Sie einen deutlichen Widerstand spüren (für diese Tätigkeit nur festes Schuhwerk tragen). Der Baum muss nur so fest gespannt sein, dass er ohne Hilfe und ohne zu kippen stehen bleibt, sich jedoch noch in der Klemmvorrichtung ausrichten lässt (Ausrichtstellung). Treten Sie einige Schritte zurück und prüfen Sie, ob Ihr Baum gerade steht.

**AUSRICHTEN DES BAUMES**

4. Steht Ihr Baum noch nicht gerade, greifen Sie den Stamm in Schulterhöhe und bewegen Sie ihn horizontal in die gewünschte Richtung. Dieses Nachjustieren wird durch die abgeflachten Justier-Klauen ermöglicht.

**SICHERN DES CHRISTBAUMSTÄNDERS**

5. Treten Sie das Fußpedal bis ein Klingelton ertönt. Der Christbaumständer ist nun gesichert.

**BEFÜLLEN DES BEHÄLTERS**

6. Wasser erst einfüllen, nachdem der Baum fixiert ist. Wasser langsam, möglichst nahe am Stamm und zwischen den Halteklemmen einfüllen. Mit zunehmender Einfüllmenge hebt sich die Wasserstandsanzeige.

7. Stoppen Sie den Füllvorgang, sobald sich der rote Schwimmer der Wasserstandsanzeige anhebt (C) Der Wasserbehälter ist voll.



Achtung: Bei Überfüllung tritt Wasser im Bereich des Fußpedales aus und kann insbesondere unter dem Christbaumständer (Standplatz) irreparable Schäden verursachen! Testen Sie den Ständer vor jedem Gebrauch auf Schäden, insbesondere Wasserdichtigkeit, um mögliche Schäden zu vermeiden.

**ABBAU DES BAUMES**

8. Für den Abbau des Baumes die Hebelsicherung (A) öffnen. Stehend den Baum im oberen Bereich festhalten und den Fußhebel mit dem Fuß nach oben drücken. Die Klemmvorrichtung öffnet sich. Den Baum senkrecht nach oben aus dem Christbaumständer heben.

9. Das Restwasser im Christbaumständer nach Gebrauch ausleeren (D), gründlich säubern und ausspülen. Gut trocknen lassen.

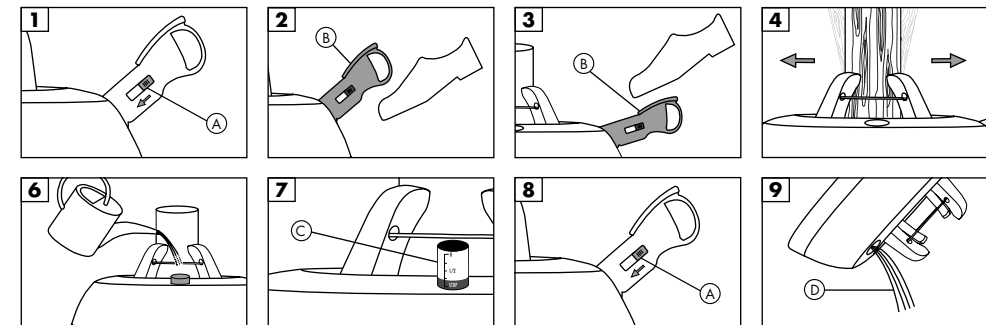

Technische Angaben	KRINNER Premium L	KRINNER Premium XL	KRINNER Premium XXL
Empfohlene Baumhöhe	bis ca. 270 cm	bis ca. 300 cm	bis ca. 400 cm
Stamm-Ø	bis ca. 12,0 cm	bis ca. 12,0 cm	bis ca. 17,0 cm
Gewicht	5,2 kg	6,0 kg	8,0 kg
Ständer-Ø	37,0 cm	39,0 cm	52,0 cm
Wasserbehälter*	3,7 L	4,5 L	11,0 L

(\*Durch Einsetzen des Stammes verringert sich das Fassungsvermögen!)

**MANUFACTURER'S GUARANTEE**

1. The manufacturer, the company Krinner GmbH, Passauer Straße 55, 94342 Straßkirchen, warrants this Product to be free from defects in material and workmanship at the time of its original purchase by a consumer, and for a subsequent period 10 years, and shall commence from the date of the purchase.
2. The warranty is valid only if the original receipt by the dealer, specifying the date of purchase is presented with the product to be repaired or replaced. Krinner reserves the right to refuse warranty services if this information has been removed or changed after the original purchase of the product from the dealer.
3. If Krinner repairs or replaces the product, the repaired or replaced product shall be warranted for the remaining time of the original warranty period or for ninety (90) days from the date of repair, whichever is longer.
4. This warranty does not cover any failure of the product due to misuse, including but not limited to use in other than the normal and customary manner, in accordance with Krinner's SAFETY INSTRUCTIONS, accident, acts of God and use of unauthorized parts or attachments.
5. This warranty does not cover product failures due to repair installations, modifications or improper service performed by a non Krinner authorized service workshop or opening of the product by non Krinner authorized persons.
6. This warranty is void if this Christmas tree stand is structurally altered.
7. The Guarantee claims cannot be passed to third parties. The rectification or repair or delivery of a substitute product shall not restart the guarantee period. A one-time guarantee period of 10 years as per point number 1 above shall apply.

**SCOPE OF USE AND SAFETY INSTRUCTIONS**

1. Do not use the tree stand for any other purpose but to hold a naturally grown Christmas tree. KRINNER will not cover any damage done by misuse of this Christmas tree stand.
2. This Christmas tree stand is for indoor use only.
3. Before putting up your Christmas tree, ensure that your tree

stand has a secure base. A thick carpet is not a secure base! Only use the tree stand on a solid, level and even surface. Uneven or inclined surfaces cause reduced stability and enhance the risk of the tree to fall.

4. The Christmas tree stand is not a toy! Do not allow children to operate or use it.
5. While pushing down the foot lever with your foot, ensure that there are no hands or other body parts in between the clamps and the trunk as it can cause serious injuries by squeezing. Watch your children!
6. This KRINNER Christmas tree stand is a safety product. Do not alter the construction of the KRINNER Christmas tree stand. THIS WILL VOID WARRANTY: Also do not use the KRINNER Christmas tree stand if it shows any damage.
7. Repair may strictly only be carried out by authorized personal.
8. If electric lighting is used, do not allow this electric lighting to burn unattended. Caution! Water is a conductor. Ensure that electric wires are in a safe distance to the water tank of the Christmas tree stand.
9. A fresh and green Christmas tree not only looks better but also reduces the fire hazard. The trunk must have a fresh, clean and even cut to absorb water. The trunk may not be drilled in the middle, the bark must be intact as the tree absorbs the water in between the stem and the bark. Therefore always keep sufficient water in the tree stand. Only fill in tap water.
10. Caution! Adding too much water will lead to overflowing and may cause damage to the surface underneath. For the correct filling strictly follow the instructions under chapter 'filling the container.'

11. Keep your tree away from fireplaces, heater vents and any open flame.
12. Never allow real or electric candles to burn unattended. We recommend not using real candles once the tree has dried out.
13. Ensure that the tree is securely fastened, well balanced and positioned in the middle of the tree stand before applying decorations and lighting.

Technical specifications	KRINNER Premium L	KRINNER Premium XL	KRINNER Premium XXL
Tree height	up to 270 cm	up to 300 cm	up to 400 cm
Trunk diameter	up to 12,0 cm	up to 12,0 cm	up to 17,0 cm
Weight	approx 5,2 kg	approx 6,0 kg	approx 8,0 kg
Diameter of stand	approx 37,0 cm	approx 39,0 cm	approx 52,0 cm
Water container*	3,7 litres	4,5 litres	11,0 litres

(\*The volume of water that the container can hold will be reduced once the tree is in place)

**PREPARATION**

1. You will receive the Krinner Christmas tree stand in locked position. Unlock the lever lock (A) by pushing it towards the unlocked green position.
2. Push the foot pedal (B) upwards, the clamping device will thereby open step by step.



When buying a tree, please make sure that:

- the trunk is cut off straight and even (there is a danger of tilting otherwise!)
- the trunk is not made pointed (the bark transports water)
- cut off at least 2 cm from the trunk (the tree can hardly absorb any water through the closed pores otherwise)
- all branches must be removed from the trunk in the area of the adjustment claws (about 13 cm from the bottom end).

**PUTTING UP THE TREE**

3. Set the tree into the middle of your tree stand onto the spike. Push down the trunk onto the spike. Push down the foot pedal several times (B) with your foot (wear suitable footwear) until you feel firm contact of the claws to the trunk. This preliminary setting allows the tree to stand by itself without any danger of tilting while permitting fine adjustment to be made in the position of the tree held by the clamping fixture. Step back and check if your tree is standing straight.

**ADJUSTING THE TREE**

4. If your tree is not yet standing straight, grab the tree at shoulder level and move it horizontally until you find the optimal position.

**SECURING THE CHRISTMAS TREE STAND**

5. Push the foot pedal until you hear the 'DING' of the bell inside the foot pedal. The Christmas tree stand is now secured.

**FILLING THE CONTAINER**

6. Fill in water only after the tree is fixed. Fill in water slowly, as close as possible to the trunk, and between the clamps.
7. Stop filling water into the tank, when you see the red water indicator (C) raising. The water tank is now full!



Attention: Overfilling will result in water emerging under the base plate, which may result in damage, especially underneath the Christmas tree stand. Check the stand for damage before each use; check especially whether the stand is seal, to prevent damage from leaking water.

**TAKING DOWN THE TREE**

8. To take down the tree, unlock the lever lock (A). Hold the upper part of the tree in place, and push the foot pedal upwards with the foot. The clamping device will open. Remove the Christmas tree from the tree stand by lifting it up vertically.
9. Empty any remaining water from the tank (D). Clean and rinse thoroughly using water and a soft cloth. Dry well.

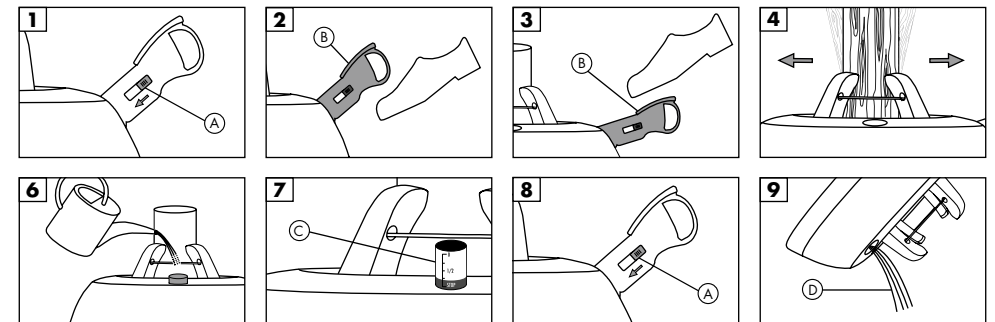

**GARANTIE DU CONSTRUCTEUR**

1. Le fabricant, la société Krinner GmbH, Passauer Straße 55, 94342 Straßkirchen, se porte garant, dans le cadre de la présente garantie, de la capacité d'utilisation du pied de sapin Krinner Premium L, XL, XXL. La durée de la garantie est de 10 ans à compter de la date d'achat.

2. Afin que la garantie consentie par la société Krinner GmbH puisse être mise en application suite à la constatation d'un défaut, le propriétaire doit impérativement envoyer le pied de sapin à la société Krinner GmbH, accompagné d'une preuve d'achat datée (ticket de caisse ou quittance) et d'une description du vice constaté.

3. La société Krinner GmbH remédiera gratuitement aux vices survenus dans la capacité d'utilisation pendant la durée de la garantie. Lorsque l'amélioration ou la réparation du défaut constaté s'avère impossible ou non raisonnable, l'acheteur reçoit un nouvel appareil en échange. Les frais de port du retour vers le client seront supportés par la société Krinner GmbH. Si le défaut constaté par le client n'est pas avéré lors du contrôle ou si l'article 4 ci-après exclut l'application de la garantie, les frais d'expédition vers le client seront à la charge de celui-ci.

4. La garantie n'est pas applicable en cas d'utilisation non appropriée ou de détérioration volontaire du pied de sapin.

5. Outre la garantie constructeur de Krinner GmbH, la garantie légale concernant les défauts et vices cachés, basée sur le contrat de vente entre le vendeur du pied de sapin et l'acheteur, s'applique conformément à la loi. La garantie légale concernant les défauts et vices cachés peut être invoquée uniquement envers le vendeur ou la société de distribution du pied de sapin. L'acheteur peut en particulier faire valoir une éventuelle annulation du contrat de vente (réhabilitation) ou une remise sur le prix d'achat dans le cadre de la garantie légale sur les défauts et vices cachés, mais toutefois uniquement envers le vendeur.

6. L'application de la garantie n'est pas transmissible à des tiers. L'amélioration, la réparation ou la livraison d'un article de rechange n'a aucune influence sur la durée de la garantie initiale. Seule vaut la durée de garantie unique de 10 ans conformément à l'article 1. Cette garantie est exclusivement valable pour le pied de sapin original du fabricant cité à l'article 1.

**DOMAINE D'UTILISATION ET CONSIGNES DE SÉCURITÉ**

1. Le pied de sapin ne doit être utilisé que selon les instructions suivantes et être exclusivement réservé à l'installation de troncs naturels. Toute utilisation non appropriée, notamment pour des étendoirs à linge (araignées), mâts de drapeaux, panneaux de signalisation, etc. est strictement interdite. Des dommages résultant d'un emploi non conforme aux spécifications ou prescriptions du constructeur sont exclus de la garantie.

2. L'utilisation du pied de sapin est exclusivement réservée aux pièces situées à l'intérieur/pièces à vivre.

3. Pour mettre l'arbre de Noël en place, veiller à ce que le support de l'arbre et l'arbre lui-même soient bien droits et stables. Pour une bonne tenue, la surface de coupe du tronc doit être droite. Les troncs coupés en biais seront à recouper pour ne pas risquer de basculer. En cas d'arbres plus touffus ou plus lourds d'un côté que de l'autre, veiller à trouver un bon équilibre. Assurez-vous ensuite de la bonne stabilité de l'arbre.

4. Ne laissez pas des enfants se servir du pied de sapin. Mettre le sapin en place sans décorations ni bougies.

5. Lors de la mise en place du sapin, actionner la pédale du pied de sapin uniquement avec le pied. Il faut veiller à ce que personne ne mette les mains dans le champ d'action des griffes lors de l'opération de serrage (risque de coincement et d'écrasement). Surveillez particulièrement les enfants.

6. N'apportez aucune modification au niveau de la construction du pied de sapin. L'utilisation d'un pied de sapin défectueux est interdite.

7. Pour remplir le vase d'eau et pour nettoyer ou entretenir le support, utiliser seulement de l'eau claire sans aucun additif. Ne remplir l'eau qu'après avoir placé l'arbre dans le support et seulement conformément à la description ci-après, pour éviter que de l'eau ne déborde et n'endommage notamment la partie sous le support (à l'emplacement de l'arbre). Ne jamais laisser brûler des bougies sans surveillance.

Spécifications techniques	KRINNER Premium L	KRINNER Premium XL	KRINNER Premium XXL
Hauteur d'arbre recommandée	ca. 270 cm	ca. 300 cm	ca. 400 cm
Ø du tronc	ca. 12,0 cm	ca. 12,0 cm	ca. 17,0 cm
Poids	environ 5,2 kg	environ 6,0 kg	environ 8,0 kg
Ø du support	ca. 37,0 cm	ca. 39,0 cm	ca. 52,0 cm
Vase d'eau	3,7 litres	4,5 litres	11,0 litres

(\*Le volume d'eau à remplir diminue après l'introduction du tronc!)

**PRÉPARATIFS**

1. Le pied de sapin Krinner est livré en position fermée. Le dispositif de blocage de la pédale est activé. Libérez le dispositif de blocage (A) pousser d'un côté.

2. Relevez la pédale (B) vers le haut, afin d'ouvrir le dispositif de serrage.

En achetant l'arbre veuillez faire attention aux points suivants:

- une surface de coupe droite du tronc (autrement, il risque de basculer!)
- couper une rondelle d'environ 2 cm d'épaisseur (l'arbre ne pourra sinon pratiquement plus absorber d'eau par l'intermédiaire des pores qui sont déjà presque fermés)
- ne pas tailler l'arbre en pointe (l'écorce transporte de l'eau)
- toutes les branches doivent avoir été ôtées du tronc dans le domaine des griffes d'ajustement.

**AMÉNAGEMENT DE L'ARBRE**

3. Placer l'arbre environ au milieu du support Krinner en pressant le tronc fermement sur l'épine. Appuyer plusieurs fois sur la pédale (B) jusqu'à ce que vous sentiez une légère résistance (chaussez-vous de bonnes chaussures !). L'arbre doit seulement être assez tendu (tension préalable) pour rester droit sans aide et sans basculer dans son support, mais en pouvant encore être ajusté correctement dans le dispositif de serrage (position d'ajustement). Reculez de quelques pas et vérifiez de loin si votre arbre est bien droit.

**ADJUSTMENT DE L'ARBRE**

4. Si l'arbre n'est pas encore droit, saisissez le tronc à hauteur des épaules et poussez-le horizontalement dans la direction souhaitée. Cet ajustement s'effectue grâce aux griffes d'ajustement plates.

**SÉCURITÉ DU SUPPORT DE L'ARBRE DE NOËL**

5. Appuyez sur la pédale jusqu'à ce qu'une sonnerie retentisse. Le pied de l'arbre de Noël est maintenant stabilisé.

**REMPLIR LE VASE**

6. Ne remplissez en eau qu'après la mise en place du sapin. Verser l'eau lentement, le plus près possible du tronc et entre les griffes.

7. Prière de stopper votre remplissage lorsque apparaît le flotteur rouge (C). Le réservoir d'eau est plein!

Attention: Si le vase est trop rempli, l'eau s'échappera du fond du support et risque de causer des dégâts, notamment sous le support de l'arbre. Avant chaque emploi, vérifiez si le pied présente des dommages, et notamment si l'eau fuit, afin d'éviter des dégâts consécutifs.

**RETIRER L'ARBRE DU SUPPORT**

8. Pour démonter le sapin, ouvrir le levier de sécurité (A). Maintenir le sapin debout en le tenant par le haut et, du pied, pousser la pédale (B). Le dispositif de serrage s'ouvre. Soulever l'arbre à la verticale pour le retirer du support.

9. Vider le reste d'eau dans le support après l'utilisation, rincer et nettoyer soigneusement le support à l'eau avec un chiffon doux (D). Le laisser bien sécher à l'air dans une pièce chauffée.

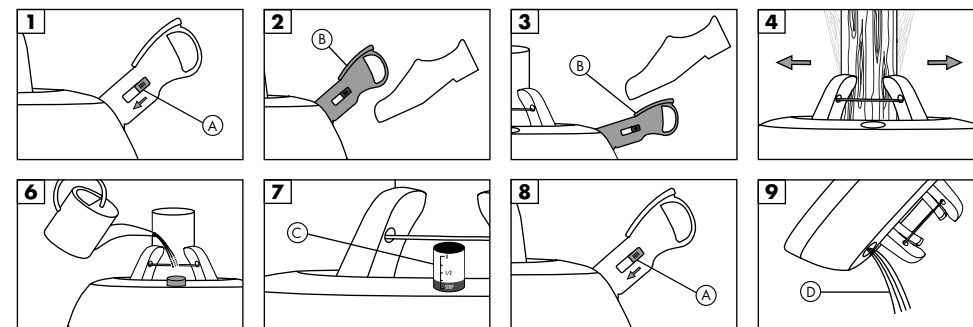

**GARANTIE**

1. De fabrikant, de firma Krinner GmbH, Passauer Straße 55, 94342 Straßkirchen, staat in het kader van deze garantievoorwaarden in voor de gebruiksklaarheid van zijn Krinner Premium L, XL, XXL kerstboomstandaard. De garantieperiode bedraagt 10 jaar en begint vanaf de koopdatum.

2. Het uitoefenen van de door de firma Krinner GmbH geboden garantie door de koper veronderstelt dat de koper de kerstboomstandaard, nadat er een gebrek aan de gebruiksklaarheid is ontstaan, met bewijs van de koopdatum (kassabon of kwitantie) en een beschrijving van het geconstateerde gebrek aan de firma Krinner GmbH opstuurt.

3. Tijdens de garantieperiode optredende gebreken in de gebruiksklaarheid zal de firma Krinner GmbH kosteloos verhelpen. Voor zover een reparatie of verbetering van het geconstateerde gebrek onmogelijk of redelijkerwijs niet kan worden gevergd, krijgt de koper een vervangend apparaat. De kosten van het retourtransport naar de klant komen voor rekening van de firma Krinner GmbH. Als bij de controle van het door de koper beweerde gebrek blijkt dat dit niet aanwezig is of de garantie conform het navolgende nr. 4 uitgesloten is, komt de koper op voor de kosten voor het retourtransport. Het recht op garantie van de koper is uitgesloten bij onvakkundige behandeling of bij opzettelijke beschadiging van de standaard.

4. De door de firma Krinner GmbH geboden garantie bestaat boven en naast de wettelijke vrijwaringsrechten die de koper eventueel ten opzichte van de verkoper van de kerstboomstandaard op basis van de met hem gesloten koopovereenkomst heeft. Uit het kooprecht voortvloeiende vrijwaringsaanspraken bij gebreken worden alleen ten opzichte van de verkoper resp. het verkopende bedrijf van de kerstboomstandaard geldend gemaakt. Met name een eventueel ongedaan maken van de koopovereenkomst of een vermindering van de koopprijs kan de koper in het kader van de wettelijke vrijwaringsaanspraken bij gebreken echter uitsluitend ten opzichte van de verkoper geldend maken.

5. Het recht op garantie kan niet op derden worden overgedragen. Het verbeteren resp. repareren of leveren van een vervangend product laat geen nieuwe garantieperiode beginnen. Er geldt een eenmalige garantieduur van 10 jaar conform nummer 1.

**TOEPASSINGSGBIED EN VEILIGHEIDSINSTRUCTIES**

1. De kerstboomstandaard uitsluitend overeenkomstig de navolgende gebruiksaanwijzing en uitsluitend voor het opzetten van natuurlijk gegroeide boomstammen gebruiken. Ieder oneigenlijk gebruik, met name het opzetten van droogmolens, vlaggenmasten of aanwijsborden enz. is uitdrukkelijk verboden. Schade ten gevolge van oneigenlijk of onoordeelkundig gebruik wordt niet door de aansprakelijkheid gedekt.

2. Kerstboomstandaards uitsluitend binnenshuis/in de woning gebruiken. Bij het plaatsen van de boom moet u erop letten dat zowel de kerstboomstandaard als de boom recht en vast staan.

3. Voor een rechte stand moet de stam een recht snij-/zaagvlak hebben. Een schuin afgezaagde boomstam moet worden bijgezaagd omdat de boom anders omvalt. Bij eenzijdig of zeer zwaar gegroeide bomen moet u op een goede gewichtsverdeling letten. Overtuig u tot slot van de veilige stand van de boom.

4. Kerstboomstandaard niet door kinderen laten gebruiken. De kerstboom eerst altijd zonder kerstboomversiering en kaarsjes opzetten.

5. Bij het opzetten van de boom mag de voetpedaal van de kerstboomstandaard alleen met de voet (geschikt schoeisel) worden bediend. Er dient op te worden gelet dat er tijdens het opspannen geen personen in de arbeidszone van de houderklemmen grijpen (klem- en beknellingsgevaar!). Let met name op kinderen.

6. Kerstboomstandaards niet veranderen of bouwkundig manipuleren. Beschadigde kerstboomstandaards mogen niet langer worden gebruikt.

7. Voor het vullen van het reservoir en voor de reiniging en het onderhoud van de standaard mag uitsluitend water zonder enigerlei toevoeging worden gebruikt.

8. Vul het water pas in het reservoir nadat de boom geplaatst is en houd u aan de onderstaand beschreven regels omdat anders water kan uitlopen dat dan vooral onder de kerstboomstandaard (standplaats) schade kan veroorzaken. Kaarsen in geen geval zonder toezicht laten branden. Wij adviseren om de kaarsen niet meer aan te steken, als de bomen droog zijn.

**VOORBEREIDING**

1. U ontvangt de Krinner kerstboomstandaard in gesloten toestand. Maak de hefboombeveiliging (A) los door deze te verschuiven.
2. Voetpedaal (B) omhoog drukken, de klemrichting gaat open.

Opgelet! Let bij de aankoop van een boom op het volgende:

- een recht afgezaagde stam (anders kantelgevaar)
- een 2 cm dikke schijf afzagen omdat de boom door de inmiddels gesloten poriën nauwelijks nog water kan opnemen
- snijd de boomstam niet spits af. De bast transporteert namelijk water.
- bij de vastzetklauwen moeten alle takken van de stam verwijderd zijn (vanaf snijkant ca. 13 cm).

**PLAATSEN VAN DE BOOM**

3. De kerstboom ongeveer in het midden van de KRINNER-kerstboomstandaard plaatsen en de stam daarbij stevig op de doorn drukken. Het pedaal (B) meerdere malen naar beneden drukken totdat u een duidelijke weerstand voelt (alleen uitvoeren met stevig schoeisel). De boom mag slechts zodanig gespannen zijn (voorspanning) dat hij zonder hulp en zonder kantelen blijft staan, maar nog wel in de klemrichting kan worden bijgesteld (uittijstand). Ga een paar stappen achteruit en controleer op afstand of de boom recht staat.

**HET UITLIJNEN VAN DE BOOM**

4. Wanneer de boom nog niet recht staat, pakt u de stam op schouderhoogte beet en beweegt hem horizontaal in de gewenste richting. Deze bijstelling is mogelijk dankzij de afgeschuinde klauwen.

**HET FIXEREN VAN DE KERSTBOOM**

5. Trap het voetpedaal in totdat een beltoon klinkt. De kerstboomstandaard is nu geborgd.

**HET VULLEN VAN HET WATERRESERVOIR**

6. Het reservoir pas vullen als de boom is vastgezet. Het water langzaam, tussen de stam en de klemmen, in het reservoir gieten.
7. Het waterreservoir is vol zodra de rode ring zichtbaar wordt (C).

Opgelet: bij overvulling van het waterreservoir stroomt het water over, waardoor vooral onder de kerstboomstandaard schade kan ontstaan. Test de standaard iedere keer vóór gebruik op schade, vooral waterdichtheid, om mogelijke schade te voorkomen.

**HET VERWIJDEREN VAN DE BOOM**

8. Voor het afbreken van de boom de hendelbeveiliging openen. De boom staat in het bovenste gedeelte vasthouden en de voetpedaal (A) met de voet omlaag drukken.
9. De klemrichting gaat open. De boom verticaal naar boven uit de kerstboomstandaard tillen. (D) Het resterende water na gebruik uit het reservoir gieten en de standaard vervolgens met water en een zachte doek zorgvuldig reinigen. De standaard goed laten drogen.

Technische gegevens	KRINNER Premium L	KRINNER Premium XL	KRINNER Premium XXL
Aanbevolen boomhoogte	tot 270 cm	tot 300 cm	tot 400 cm
Stamdiameter	tot 12,0 cm	tot 12,0 cm	tot 17,0 cm
Gewicht	ca. 5,2 kg	ca. 6,0 kg	ca. 8,0 kg
Standaarddiameter	ca. 37,0 cm	ca. 39,0 cm	ca. 52,0 cm
Waterreservoir*	3,7 liter	4,5 liter	11,0 liter

(\*Door het plaatsen van de stam vermindert de inhoud van het reservoir!)

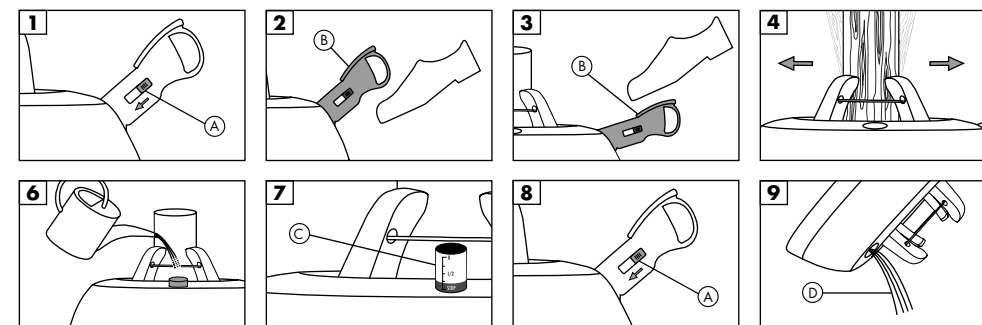

**GARANZIA DEL PRODUTTORE**

1. Il produttore, la ditta Krinner GmbH, Passauer Straße 55, 94342 Straßkirchen, garantisce la possibilità di utilizzo del piede d'appoggio Krinner Premium L, XL, XXL nei limiti delle condizioni di garanzia. Il periodo di garanzia è di 10 anni con decorrenza dalla data di acquisto del piede d'appoggio.

2. L'esplicazione dei diritti di garanzia assicurati dalla Krinner GmbH presuppone che l'acquirente invii il piede d'appoggio, una volta individuato il difetto d'utilizzo, alla stessa ditta Krinner GmbH con allegati lo scontrino/la ricevuta con la data d'acquisto e una descrizione del guasto.

3. La ditta Krinner GmbH provvederà a rimuovere gratuitamente i difetti di funzionamento che dovessero comparire nel periodo coperto da garanzia. Qualora non fosse possibile riparare il piede d'appoggio o se tale riparazione fosse onestamente inaccettabile, l'apparecchio sarà sostituito. I costi per ritrasportare il piede d'appoggio dal cliente sono a carico della ditta Krinner GmbH. Se, durante il controllo dei guasti indicati dal cliente, si dovesse verificare che questi non esistono o che non si è in presenza del diritto di garanzia in conformità con quanto indicato al seguente paragrafo 4, i costi per il ritrasporto dell'apparecchio presso il cliente sono a carico dello stesso. Il diritto di garanzia da parte dell'acquirente viene meno nel momento in cui il piede d'appoggio viene utilizzato impropriamente o se viene intenzionalmente danneggiato.

4. La garanzia del produttore offerta dalla ditta Krinner GmbH viene applicata in concomitanza e in aggiunta ai diritti di garanzia per i vizi di cosa che possono essere reclamati dall'acquirente nei confronti del venditore sulla base di quanto contenuto nel contratto d'acquisto. I diritti di garanzia per vizi di cosa possono essere reclamati solo nei confronti del venditore o della ditta produttrice. In modo particolare, una possibile rescissione dal contratto d'acquisto o una riduzione del prezzo può essere rivendicata da parte dell'acquirente solo entro i limiti dei diritti legali di garanzia per vizi di cosa e solo nei confronti del venditore.

5. Il diritto di garanzia non può essere rivendicato presso terzi. La riparazione o la fornitura di un apparecchio sostitutivo non prevedono l'inizio di un nuovo periodo di garanzia. Rimane valido il periodo di garanzia di 10 anni come indicato al paragrafo 1. La presente garanzia vale solo per il piede d'appoggio per alberi di Natale originale indicato al paragrafo 1 e di produzione Krinner.

Dati tecnici	KRINNER Premium L	KRINNER Premium XL	KRINNER Premium XXL
Altezza albero consigliata	fino 270 cm	fino 300 cm	fino 400 cm
Diametro tronco	fino 12,0 cm	fino 12,0 cm	fino 17,0 cm
Peso	ca. 5,2 kg	ca. 6,0 kg	ca. 8,0 kg
Diametro base	ca. 37,0 cm	ca. 39,0 cm	ca. 52,0 cm
Serbatoio d'acqua*	3,7 litri	4,5 litri	11,0 litri

(\*Inserendo il tronco si riduce la capacità del contenitore!)

**CAMPO D'APPLICAZIONE ED ISTRUZIONI PER L'USO**

1. Utilizzare i piedi d'appoggio per alberi di Natale attenendosi assolutamente alle seguenti istruzioni per l'uso ed esclusivamente con tronchi di alberi cresciuti naturalmente. Ne è vietato l'utilizzo non conforme alle indicazioni e, in modo particolare, per il montaggio di fili per bucato, aste di bandiere o cartelli indicatori. I danni causati da un utilizzo improprio o dalla non osservanza delle presenti istruzioni non sono coperti da garanzia. Utilizzare i piedi d'appoggio solo in locali chiusi o in one giorno.

2. Durante il montaggio dell'albero va osservato sia il posto per il piede d'appoggio sia per l'albero che deve essere assolutamente piano e stabile. Per una posizione sicura il taglio del tronco deve essere rettilineo. Qualora il tronco dovesse essere tagliato in modo obliquo, provvedere ad un'ulteriore rettifica. Si corre altrimenti il pericolo che l'albero si ribalti. Negli alberi con la crescita unilaterale o troppo pesante, assicurarsi che il peso sia ben bilanciato. Verificare quindi che l'albero sia sorretto correttamente.

3. Non permettere ai bambini di giocare con il piede d'appoggio. Non adornare l'albero con decorazioni o candele, prima di averlo montato.

4. Durante il montaggio dell'albero, azionare la leva del piede d'appoggio solo con i piedi ed indossando le calzature adatte. Fare in modo che nessuno si avvicini ai morsetti di fissaggio durante il procedimento di bloccaggio (pericolo di schiacciamenti!). Fare particolare attenzione ai bambini.

5. Non modificare o alterare la struttura dei piedi d'appoggio. Non utilizzare i piedi d'appoggio danneggiati.

6. Per riempire il serbatoio d'acqua o per la pulizia del piede d'appoggio usare l'acqua priva d'ogni additivo. Riempire il serbatoio con acqua solo dopo aver montato l'albero attenendosi alle istruzioni qui sotto riportate, altrimenti l'acqua può fuoriuscire provocando danno sul pavimento sotto il piede d'appoggio.

7. Non lasciare mai le candele accese se non ci si trova nelle vicinanze dell'albero.

**PREPARAZIONE**

1. Il piede d'appoggio per alberi di Natale Krinner viene fornito in confezione chiusa. Sbloccare la leva (A) spostandola verso.
2. Spingere il pedale (B) con verso l'alto in modo da sbloccare il dispositivo di bloccaggio.



All'acquisto del vostro albero preghiamo di osservare quanto segue:

- la superficie rettilinea del tronco (altrimenti vi è il pericolo di ribaltamento!)
- tagliare un pezzo di 2 cm ca. (l'albero con i pori chiusi altrimenti non può assorbire l'acqua)
- non tagliare a punta il tronco (la corteccia trasporta l'acqua)
- eliminare tutti i rami del tronco nelle vicinanze del dispositivo di serraggio (fino a 13 cm ca. dal taglio).

**MONTAGGIO DELL'ALBERO**

3. Inserire l'albero al centro del piede d'appoggio Krinner premendo il tronco nello spinotto. Premere più volte il pedale (B) fino a quando si sente bene la resistenza (indossare soltanto calzature resistenti). L'albero deve essere fissato soltanto in modo da stare in piedi (fissaggio preliminare), ma permettendo il dispositivo di serraggio ancora un'ulteriore rettifica della posizione (fissaggio definitivo). Allontanarsi infine un poco dall'albero affine di verificare la sua posizione corretta.

**CENTRATURA DELL'ALBERO**

4. Qualora il vostro albero non dovesse essere dritto, afferrare il tronco all'altezza di spalle e muoverlo orizzontalmente nella direzione desiderata. Tale rettifica viene permessa dai morsetti spianati di serraggio.

**DISPOSITIVO DI SICUREZZA DEL PIEDE D'APPOGIO**

5. Abbassare il pedale fino a che non si sente un suono. Il supporto per albero di Natale è fissato.

**RIEMPIMENTO DEL SERBATOIO**

6. Riempire il serbatoio con acqua solo dopo che è stato fissato l'albero. Versare l'acqua lentamente, possibilmente vicino al tronco e fra i dispositivi di fissaggio.

7. Riempire il contenitore di acqua sino a far comparire il segno rosso (C) sull'indicatore di livello. Il contenitore è ora completamente pieno.



Attenzione: al serbatoio troppo pieno l'acqua può fuoriuscire sotto la base e provocare i danni sul pavimento sotto il piede d'appoggio. Prima dell'utilizzo, verificare che il supporto non sia danneggiato e in particolare controllare che sia impermeabile, per evitare possibili danni.

**SMONTAGGIO DELL'ALBERO**

8. Per smontare l'albero sbloccare la leva di sicurezza (A). Afferrare l'albero dalla sua cima e spingere con il pedale (B) verso l'alto. In questo modo si aprirà il dispositivo di bloccaggio. Tirare l'albero in alto dalla base.

9. Svotare l'acqua residua (D), pulire accuratamente con uno straccio, sciacquare e fare asciugare bene in una stanza riscaldata.

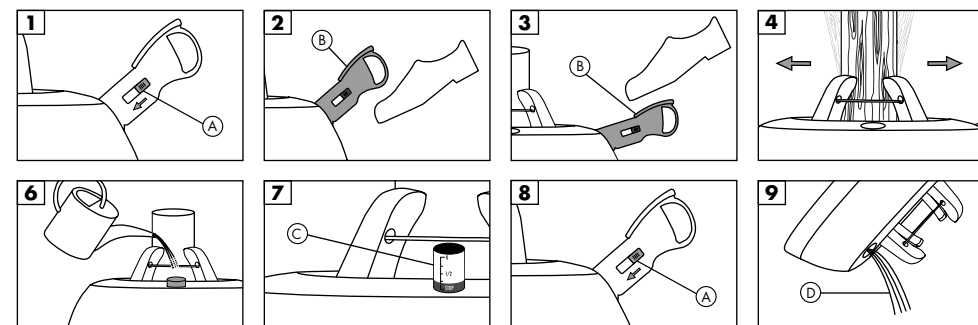

## TILLVERKNINGSGARANTI

1. Tillverkaren, firman Krinner GmbH, Passauer Straße 55, 94342 Straßkirchen, ansvarar inom ramen av dessa garanti-villkor för att Krinner Premium L, XL, XXL julgransfoten är användarduglig. Garantiiden omfattar 10 år och börjar från och med datumet vid köptillfället.

2. Tillverkningsgarantin som firman Krinner GmbH beviljar köparen, förutsätter att köparen av julgransfoten, efter det att ett fel har upptäckts, påvisar köpedatumet i ex genom att skicka in ett kassakvitto och en beskrivning av fastställda fel till firman Krinner GmbH.

3. Fel som uppstår under garantiiden kommer firman Krinner GmbH att ersätta utan kostnad. Såvitt en påbättring eller reparation av fastställda fel inte kan genomföras eller är bevisligen ogenomförbar, erhåller köparen en ersättningsprodukt. Kostnaderna som uppstår för kunden vid en returtransport övertar firma Krinner GmbH. Visar det sig vid kontroll att felet som kunden har påstått inte existerar eller enligt nedanstående punkt 4 är utesluten, står kunden för kostnaderna av returtransporten.

4. Garantianspråket för kunden är uteslutet vid ej ändamålsenlig hantering eller avsiktlig skadegörelse.

5. Den beviljade tillverkningsgarantin från firman Krinner GmbH föreligger som komplettering till den lagstadgade ekklationslagen, som anstår kunden entemot försäljaren av julgransfoten å grundval av detta slutna öpekontrakt. Särskilt ett upphävande v köpekontraktet eller en minskning v priset kan köparen endast göra ällande gentemot försäljaren inom amen av den lagstadgade ekklationslagen.

6. Garantianspråket kan inte överlätas på tredje person. Förbättring i efterhand resp. reparation ller leverans av en ersättningsprodukt er ingen ny garantiid. Giltighetstiden å 10 år gäller enligt punkt 1.

7. Denna garanti gäller endast för den nder punkt 1 beskrivna originaljulgransfoten från tillverkaren.

## ANVÄNDINGSOMRÅDE OCH SÄKERHETSANVISNINGAR

1. Använd endast julgransfoten enligt medföljande användningsanvisningar och endast för att ställa upp julgranar som har vuxit på ett naturligt sätt. All slags ej ändamålsenlig användning, speciellt uppställning av tvättställningar, flaggstänger eller hänvisningsskyltar osv. är uttryckligen förbjuden. Skador till följd av ej ändamålsenlig eller ej fackmässig användning täcks inte av vår ansvarsskyldighet.

2. Julgransfoten får endast användas inomhus/i bostäder. När man ställer upp trädet skall man beakta att både julgransfoten och granen står rakt och stabilt. För att julgranen skall kunna stå säkert måste stammen uppvisa en rak snittyta. Om trädstammen har sågats av snett måste man göra ett nytt snitt, i annat fall finns det risk för att granen välter. När det gäller julgranar som har vuxit ensidigt eller som är överviktiga bör man se till att vikten är jämnt fördelad. Förvissa Er till slut om att julgrnen har en säker position.

3. Julgransfoten får inte användas av barn. Ställ alltid upp granen utan julgransdekoration och belysning. När granen ställs upp får spaken på julgransfoten endast manövreras med foten (bär lämpliga skor). Se till att ingen griper in i närheten av klämmorna när granen sätts fast (risk för klämskador!). Var särskilt uppmärksam på barn i närheten.

4. Julgransfoten får inte ändras eller manipuleras. Använd inte julgransfoten om den har gått sönder.

5. Använd endast vatten helt utan tillsatser när Ni fyller på vattenbehållaren samt för rengöring och vård av julgransfoten. Fyll på vatten först efter att ha satt ner granen i julgransfoten och fyll endast på vatten enligt den nedan beskrivna instruktionen eftersom det i annat fall kan rinna ut vatten som i synnerhet under julgransfoten (position) kan förorsaka skador.

6. Lämna brinnande ljus aldrig utan uppsikt. Vi rekommenderar, att ljusen inte tänds igen, om granen har blivit torr.

## FÖRBEREDELSE

1. Krinner julgransfoten säljs i hoppackat skick. Hävarmsspärren (A) är fixerad. Lossa hävarmsspärren (A) genom att skjuta.
2. Tryck fotspaken (B) uppåt, klämanordningen öppnar sig.



OBS! Beakta vid köp av julgran:

- stammen skall ha en rak snittyta (annars risk för att granen välter!)
- skall av en ca. 2 cm tjock skiva (i annat fall kan granen knappast ta upp något vatten eftersom porerna är tillslutna)
- spetsa inte till trädets stamm (barken transporterar vattnet)
- avlägsna alla grenar i stammen inom området för justeringsklorna (från snittkanten ca. 13 cm).

## UPPSTÄLLNING AV TRÄDET

3. Placera julgranen ungefär i mitten av Krinner-julgransfot och tryck stammen kraftigt mot piggen. Tryck upprepade gånger ner fotpedal (B) tills Du märker ett tydligt motstånd (använd därvid endast grova skor). Julgranen skall endast spännas så fast (förspänning) att den står rakt upp utan hjälp och utan att välta men att den fortfarande kan riktas i klämanordningen (riktningsposition). Gå några steg bakåt och kontrollera på avstånd att julgranen står rakt upp.

## RIKTA UPP TRÄDET

4. Om trädet ännu inte står lodrätt skall Du fatta tag i granen i skulderhöjd och förflytta den horisontellt i önskad riktning. Denna efterjustering är möjlig genom de slöta justeringsklorna.

## SÄKRA JULFRANSFOTEN

5. Trampa på fotpedalen, tills det ringer. Då är julgransfoten låst.

## PÅFYLLNING AV BEHÅLLAREN

6. Fyll inte på vatten förrän granen satts på plats. Vattnet ska fyllas på långsamt, så nära stammen som möjligt och mellan klämmorna.
7. Stoppa vattenpåfyllningen omedelbart då den röda markören rör sig uppåt (C). Vattenbehållaren är då fylld.



OBS! Om man fyller på för mycket vatten rinner detta ut under golvplattan och kan förorsaka skador, i synnerhet under julgransfoten. Kontrollera före varje användningstillfälle, om julgransfoten är skadad, i synnerhet, att den är vattentät för att förhindra läckage.

## NEDMONTERING AV GRANEN

8. Vid nedtagandet av granen ska hävningssåkringen (A) öppnas. Håll i den övre delen av granen och tryck upp hävningsspaken (B) med foten. Klämanordningen öppnar sig då. Lyft upp julgranen lodrätt ur julgransfoten.

9. Töm ut det kvarvarande vattnet ur foten, rengör denna noga med vatten och en mjuk trasa samt spola av den. Låt den torka helt i luften i ett uppvärmt rum (D).

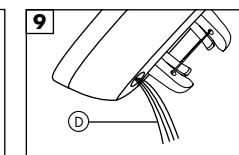
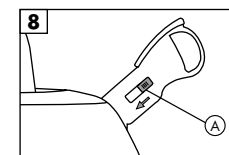
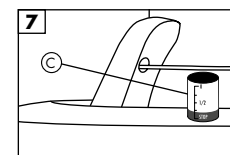
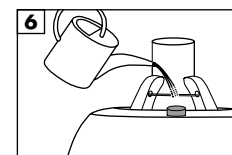
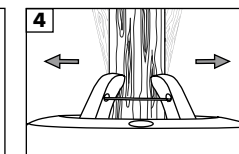
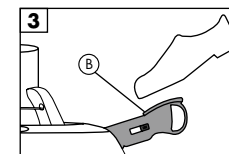
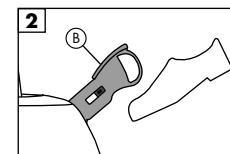
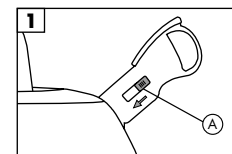

Tekniska uppgifter	KRINNER Premium L	KRINNER Premium XL	KRINNER Premium XXL
Rekommenderad granhöjd	upp till 270 cm	upp till 300 cm	upp till 400 cm
Stamm-Ø	upp till 12,0 cm	upp till 12,0 cm	upp till 17,0 cm
Vikt	ca. 5,2 kg	ca. 6,0 kg	ca. 8,0 kg
Stativ-Ø	ca. 37,0 cm	ca. 39,0 cm	approx 52,0 cm
Vattenbehållare*	3,7 liter	4,5 liter	11,0 liter

(\*Behållaren rymmer mindre vatten när man har satt ner stammen!)



**ZÁRUKA VÝROBCE**

1. Výrobce, firma Krinner GmbH, s.r.o., Passauer Straße 55, 94342 Straßkirchen, se v rámci záručních podmínek zaručuje za funkčnost svého stojanu na vánoční stromky Krinner Premium L, XL, XXL. Záruční lhůta trvá 10 letů od data zakoupení.

2. Poskytování výrobcové záruky firmou Krinner GmbH předpokládá, že kupující po zjištění funkční závady na výrobku zašle stojan i s průkazem o datu koupi (pokladniční blok nebo strženku) s popisem zjištěné závady firmě Krinner GmbH, s.r.o.

3. Funkční poruchy vzniklé v průběhu záruční lhůty firma Krinner GmbH, s.r.o. bezplatně odstraní. V případě, že dodatečně zlepšení nebo oprava zjištěné závady není možná, nebo by byla řádným způsobem obtížná, obdrží kupující náhradní přístroj. Náklady spojené se zpátečním doručení zákazníkovi přebírá firma Krinner GmbH, s.r.o. Dokud se při prozkoumání prokáže, že kupujícím reklamované vady neexistují, nebo není nárok na záruku dle níže uvedeného bodu 4 vyloučen, nese kupující náklady za zpáteční doručení.

4. Nárok kupujícího na záruku je vyloučen v případech nepřímého zacházení nebo při úmyslném poškození stojanu.

5. Firmou Krinner GmbH poskytovaná záruka výrobce vzniká dodatečně k už ze zákonů vyplývajících záručních práv, které přínáleží kupujícímu v daném případě od prodejce stojanu na základě s ním uzavřené kupní smlouvy. Kupní práva budou uplatněny jen ve vztahu k prodejci popřípadě prodejní firmě. Kupující může uplatnit především odvolání kupní smlouvy nebo snížení kupní ceny v rámci zákonných záručních práv, ale jen vůči prodejci.

6. Nárok na záruku není přenosný na třetí osoby. Dodatečně zlepšení nebo oprava, popřípadě dodávka náhradního výrobku nevedou k obnovení záruční lhůty. Platí jednorázová záruční doba 10 let podle bodu 1. Tato záruka platí výhradně pro originální stojan na vánoční stromek od výrobce uvedený v bodě 1.

**OBLAST POUŽITÍ A BEZPEČNOSTNÍ POKYNY**

1. Stojan používejte jenom dle následovního návodu k použití a to jedině k postavení přiložené dorostlých stromových kmenů. Každé zacházení proti předpisům, především stavění prádeleních podpěr, vřávkových sloupů anebo dopravních značek a pod. je výslovně zakázáno. Záruka se nevztahuje na škody vzniklé důsledkem neoprávněného anebo nepřiměřeného použití.

2. Stojan používejte jenom ve vnitřních prostorách. Při stavění stromku je třeba dbát na to, aby jak stojan, tak i stromek měly rovnou a stabilní polohu. K docílení stabilní polohy stromku, musí být kmen uříznut rovně. Při nerovně uříznutých kmenech je nutno tyto zarovnat, jinak hrozí nebezpečí převrácení. U stromků jednostranně narostlých nebo u stromků nadměrně těžkých dbejte na rovnoměrné rozložení hmotnosti. Na závěr se přesvědčte o stoprocentní stabilitě stromku.

3. Nenechte děti manipulovat se stojanem. Vánoční stromek vždycky nejprve postavte bez ozdob a svíček.

4. Při stavění stromku manipulujte s nožní pákou stojana jenom nohou (dbejte na vhodnou obuv!). Je třeba mít na paměti, že během dvíhání stromku nesmí žádný osobní sahat do pracovního prostoru upínajících svorek (nebezpečí přiskřípnutí a umačkání!). Dávejte pozor hlavně na děti.

5. Stojan nijak neměňte ani ním stavebně nemanipulujte. Poškozené stojany nesmí být nadále používány. K naplnění vodní nádržky jakož i k čištění stojanu použijte vodu bez jakýchkoliv chemických přísad. Vodu nalijte do nádoby až po osazení stromku, a to výlučně dle následně popsaneho návodu, protože jinak voda může vytékat pod podložku a způsobit škodu na podlaze pod stojanem vánočního stromku.

6. V žádném případě nenechávejte svíčky hořet bez dozoru. U suchých stromků doporučujeme svíčky již nezapalovat.

**PRÍPRAVA**

1. Obdrželi jste Krinner stojan na vánoční stromek v uzavřeném stavu. Páková pojistka (A) je upevněna. Uvolněte pákovou pojistku (A).
2. Nožní páku (B) posuňte nahoru, svorkové zařízení se otevře.



Prosíme, abyste při koupi stromku dbali na následující:

- rovná plocha řezu kmínku (jinak hrozí převrácení!)
- u stromků poražených již dřívě odřízněte z kmínku vrstvu silnou asi 2 cm (stromek bude mít jinak uzavřené póry a nebude přijímat vodu)
- neseřezávejte stromek do špičky (kůra přenáší vodu)
- v blízkosti upínacího zařízení by měly být odstraněny všechny větve (do výše cca. 13 cm od řezné plochy).

**POSTAVENÍ STROMKU**

3. Vánoční stromek postavte do stojanu Krinner, přičemž silně zatlačte kmínku na trn. Stlačte několikrát nožní páku (B), až ucítíte odpor (k tomuto užívejte pouze pevnou obuv). Stromek musí být upevněn jen natolik, aby stál, aby bylo však možno ještě ho v upínacím zařízení vyrovnat. Odstupte několik kroků od stromku a přesvědčte se, že stojí rovně.

**NAROVANÁNÍ STROMKU**

4. Nestojí-li váš stromek ještě rovně, uchopte kmínku asi ve výši ramen a hýbejte jím svisle až do požadované polohy. Toto dorovnání je umožněno plošnými svorkami.

**ZAJISTENÍ STOJANU NA VÁNOČNÍ STROMEK**

5. Sešlápněte pedál až zazní zvonění. Stojan vánočního stromečku je nyní zajištěn.

**PLNENÍ NÁDRŽKY NA VODU**

6. Vodu nalijte do stojanu až poté, když byl strom upevněn. Lijte vodu pomalu, co možno nejtěsněji u kmene a mezi svorky.
7. Jakmile se zvedne červený plovák (C) hladinoměru, přestaňte napouštět. Vodní nádrž je plná!



Pozor: při přeplnění nádržky voda vytéká pod podložku a může způsobit škodu na podlaze pod stojanem na vánoční stromek. Před každým použitím zkontrolujte, zda stojan není poškozen, zvláště vodotěsnost, abyste předešli případným škodám.

**DEMONTÁŽ STROMKU**

8. Pro demontáž stromku otevřete pákovou pojistku (A). V stojí držte strom v horní části a nohou posuňte nožní páku (B) nahoru. Svorkové zařízení se otevře. Stromek vytáhněte svisle ze stojanu směrem nahoru.
9. Zbylou vodu po použití ze stojanu na vánoční stromek vylijte, pečlivě vyčistěte pomocí kusu tkaniny a vypláchněte. Nechte usušit na vzduchu ve vytápěné místnosti (D).

Technické údaje	KRINNER Premium L	KRINNER Premium XL	KRINNER Premium XXL
Doporučená výška stromku	do 270 cm	do 300 cm	do 400 cm
Průměr kmínku	do 12,0 cm	do 12,0 cm	do 17,0 cm
Hmotnost	cca. 5,2 kg	cca. 6,0 kg	cca. 8,0 kg
Průměr stojanu	cca. 37,0 cm	cca. 39,0 cm	cca. 52,0 cm
Vodní nádržka*	3,7 litry	4,5 litry	11,0 litry

(\*Vsazením stromku se snižuje kapacita nádržky!)

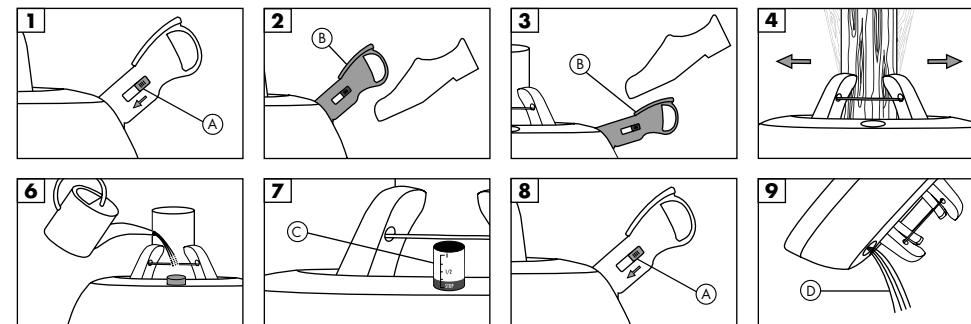

**ZÁRUKA VÝROBCU**

1. Výrobca, firma Krinner GmbH, Passauer StraÙe 55, D-94342 StraÙkirchen, garantuje v rámci záruèných podmienok použiteľnosť stojana na vianoèný strom Krinner Premium L, XL, XXL. Záruèná lehota je 10 rokov od dátumu kúpy.

2. Podmienkou, aby kupujúci mohol uplatniť garanciu firmy Krinner GmbH je, že kupujúci stojana na vianoèný strom potom, ako zistí výrobný nedostatok, zaÙe firme Krinner GmbH stojan na vianoèný strom spolu s dôkazom o dátume kúpy (pokladnièny doklad alebo účet) a opisom zisteného nedostatku.

3. Firma Krinner GmbH bezplatne odstráni poèas záruènej lehoty všetky vyskytujúce sa nedostatky použiteľnosti. Ak by boli vylepšenie alebo oprava nemoùné či oprávnené neprijateľné, potom dostane kupujúci náhradný stojan na vianoèný strom. Náklady na spätnú dopravu k zákazníkovi preberie firma Krinner GmbH. Ak sa zistí pri kontrole nedostatok, ktorý reklamuje kupujúci, že tento neexistuje, alebo že nárok na záruku je podľa nižšie uvedeného è. 4 vylúèený, potom preberá náklady na spätnú dopravu kupujúci.

4. Nárok na záruku sa vylúèuje, keď kupujúci neoprávnené zaobchádza so stojanom na vianoèný strom alebo ho úmyselne poškodí.

5. Záruku výrobcu poskytujú firma Krinner GmbH mimo zákonných záruk, na ktoré má kupujúci resp. voèi predajca stojana na vianoèný strom nárok na základe uzatvorenej kúpnopredajnej zmluvy. Zákonné právne záruky sa môžu vznieŤ len voèi predajcovi resp. firme, ktorá predáva stojan na vianoèný strom. Kupujúci môùe v rámci zákonne určených podmienok vzniesť iba voèi predajcovi najmä ÷iadosť o zrušenie kúpnopredajnej zmluvy alebo o zníženie predajnej ceny.

6. Nárok na záruku sa nemôùe preniesť na tretie osoby. Vylepšenie resp. oprava alebo dodanie náhradného výrobku nemá za následok vznik novej záruènej lehoty. Platí jednorázová záruèná lehota 10 rokov podľa è. 1. Táto záruka platí výluène pre originálne stojany na vianoèné stromy výrobcu, opísané v è. 1.

**OBLASŤ POUÏITIA A BEZPEČNOSTNÉ POKYNY**

1. Stojan na vianoèný strom používajte len v súlade s nižšie uvedeným návodom na použitie. Je určený výluène na postavenie stromu, ktorý vyrástol v prírode. Výslovné sa zakazuje používanie stojana na vianoèný strom, ktoré nie je v súlade s návodom na použitie, predovšetkým stavenie nástavcov na stojan na prádlo, stojanov na vlnkové ÷rde alebo dopravných znaèiek atď. Záruka sa nevzťahuje na škody, spôsobené v dôsledku použitia stojana na vianoèný strom, ktoré nie sú v súlade s návodom na použitie, alebo sú následkom neodborného zaobchádzania so stojanom na vianoèný strom. Stojany sa vianoèný strom používajú iba v interiéri / v bytových priestoroch.

2. Pri stavaní vianoèného stroma sa musí brať na zreteľ, že ako stojan na vianoèný strom tak aj samotný strom sa musia nachádzať na pevnom podstavci. Na to, aby vianoèný strom mohol pevne stáť, treba ho rovno narezať. Ak je vianoèný strom narezaný krivo, potom treba rez vylepšiť; inak hrozí, že sa strom sa prevráti. Pri stromoch, ktoré nepravidelne vyrástli alebo ktoré majú priveľa konárov, treba brať ohľad na vyváùené rozloženie hmotnosti. Záverom sa presvedète o tom, èi sa vianoèný strom nachádza na pevnom podstavci.

3. Deti nemôùu používať stojany na vianoèný strom. Vianoèný strom postavte najskôr bez vianoènej výzdoby a bez svieèok. Keď staviate vianoèný strom, smiete sa dotknúť noùného pedála iba nohou (treba máť pritom vhodnú obuv). Musíte dávať pozor na to, aby poèas celého procesu postavenia vianoèného stromu nijaké osoby nestrkali prsty do priestoru, kde sa nachádzajú prídružiacie zvierky (nebezpeèenstvo zovretia a sŤaèenia). Dávajte pozor predovšetkým na deti.

4. Stojany na vianoèný strom sa nesmú meniť alebo sa nesmie modifikovať ich výrobná štruktúra. Poškodené vianoèné stromy sa nesmú používať. Na naplnenie vodnej nádrùe, ako aj na èistenie alebo opatrovanie stojana na vianoèný strom používajte iba vodu bez akýchkoľvek prímiesí. Vodu naplňajte až potom, ako postavíte vianoèný strom. A síce výluène podľa nižšie uvedeného návodu na použitie. Inak môùe voda vyteèať a predovšetkým spôsobí škody pod stojanom na vianoèný strom.

5. Nenechajte horieť v ÷iadnom prípade svieèky bez dozoru. Odporúčame, aby ste pri vysušených stromèekoch viac nezapalovali svieèky.

**PRÍPRAVA**

1. Stojan na vianoèný strom od firmy Krinner si kupujete v zabalenom stave. Poistka páky (A) je fixovaná. Poistku páky (A) uvoľníte, keď páku posuniete.
2. Noùnú páku (B) sŤaète nahor. Otvorí sa zariadenie na zvieranie.

Pozor, pri kúpe Vášho vianoèného stromu majte na zreteľi:

- kmeň musí byť rovno narezaný (inak hrozí, že sa prevráti)
- ak kupujete strom, ktorý nie je èerstvo vyrábaný, odreùte pribliùne dvojcentimetrovú vrstvu (strom tak mer nemôùe cez zatvorené póry vstrebávať vodu)
- strom neostrúhajte (kôra transportuje vodu)
- v dosahu nastavovacích dráпов by mali byť na kmeni odstránené všetky konáre (od reznej hrany pribliùne 13 cm).

**POSTAVENIE VIANOÈNÉHO STROMU**

3. Vianoèný strom postavte pribliùne do stredu stojana na vianoèný strom od firmy Krinner. Kmeň pritom silne zatlaète na tŤí. Noùnú páku (B) viackrát sŤaète nadol, až pokiaľ nezacítíte odpor (pre túto èinnosť používajte iba pevnú obuv). Strom musí byť iba tak napnutý (poloha predpätia), že môùe stáť bez vonkajšej pomoci a bez toho, aby sa prevrátil, pričom ho možno narovnať v zariadení na zvieranie (napriamena poloha). Ustúpte niekoľko krokov a presvedète sa zaùaleka o tom, èi strom stojí rovno.

**NAROVNANIE STROMU**

4. Ak strom nestojí rovno, chyťte kmeň na úrovni pliec a vodorovne ním hýbte ÷elaným smerom. Toto presné nastavenie umožní ÷i nastavovacie drápy.

**ZABEZPEÈENIE STOJANA NA VIANOÈNÝ STROM**

5. Stúpaajte na noùný pedál, kým nezaznie zvonenie. Stojan vianoèného stromèeka je teraz zabezpeèený.

**NAPLNENIE NÁDRÙE**

6. Vodu nalievajte až vtedy, keď je strom upevnený. Vodu nalievajte pomaly, èo najbliùšie ku kmeňu a medzi prídružiacimi zvierkami.
7. Nalievanie vody skonèite, keď sa zaène zdvíhať èervený plavák (C) ukazovateľa vodného stavu. Vtedy je nádrù vodu plná.

Upozornenie: Pri preplnení vodnej nádrùe sa voda vyleje pod podlaùnú dosku a môùe spôsobiť škody predovšetkým pod stojanom na vianoèný strom. Pred každým použitím zkontrolujte, zda stojan není poškodený, zvláùte vodotèsnosť, aby ste predeùli prípadným škodám.

**DENONTÁÙ STROMU**

8. Na demontáž stromu uvoľníte poistku páky (A). Postojaèky chyťte strom v hornej èasti a nohou sŤaète noùnú páku (B) smerom nadol. Otvorí sa zariadenie na zvieranie. Strom zdvihnite smerom zvislo nahor zo stojana na vianoèný strom.
9. Ak sa v nádrùi na vodu nachádza zvyšná voda, tak nádrù vyprázdnite (D). Dôkladne ju vyèistite vodou, dôkladne vytrite jemnou utierkou a vypláchnite ju. Nechajte nádrù dobre vyschnúť vo vykúrenej miestnosti.

Technické údaje	KRINNER Premium L	KRINNER Premium XL	KRINNER Premium XXL
Odporúèaná výùka vianoèného stromu	do 270 cm	do 300 cm	do 400 cm
Kmeň- Ø	do 12,0 cm	do 12,0 cm	do 17,0 cm
Hmotnosť	pribliùne 5,2 kg	pribliùne 6,0 kg	pribliùne 8,0 kg
Stojan- Ø	pribliùne 37,0 cm	pribliùne 39,0 cm	pribliùne 52,0 cm
Nádrù vody*	3,7 litre	4,5 litre	11,0 litre

(\*Keď postavíte vianoèný strom do stojana, tak sa zmenší objem!)

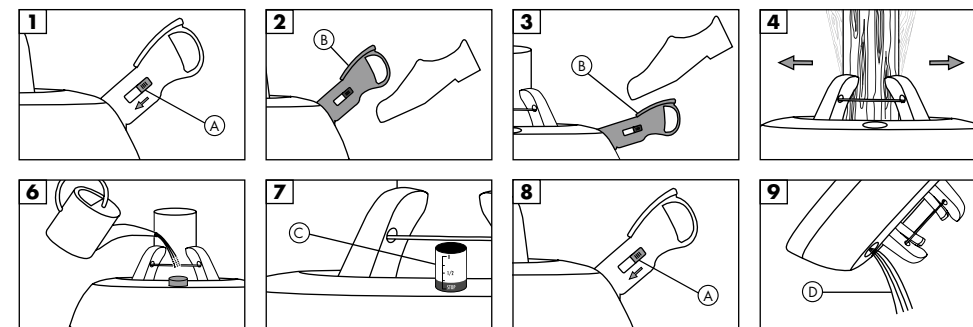

**FABRIKANTENS GARANTI**

1. Fabrikanten, firmaet Krinner GmbH, Passauer Straße 55, D-94342 Straßkirchen, hæfter inden for rammerne af nærværende garantibedingelser for, at dens juletræsholder Krinner Premium L, XL, XXL kan anvendes til det formål, den er beregnet til. På dette produkt ydes 10 års garanti, der gælder fra købsdatoen.

2. Køberen kan kun gøre brug af garantien fra fabrikanten (firma Krinner GmbH), hvis køberen efter konstatering af en brugsmangel sender juletræsholderen sammen med dokumentation for købet (kassebon eller kvittering) samt en beskrivelse af den konstaterede mangel til firmaet Krinner GmbH.

3. Brugsmangler, der konstateres i garantiperioden, afhjælpes gratis af firmaet Krinner GmbH. Hvis det ikke er muligt at udbedre eller reparere den konstaterede mangel på en ærlig og fornuftig måde, erstattes juletræsholderen. Omkostningerne for tilbagetransporten til kunden betales af firmaet Krinner GmbH. Skulle det vise sig, at den mangel, som kunden påstår at juletræsholderen har, ikke er til stede, eller at garantien ikke dækker denne mangel iht. efterfølgende cif. 4, bærer køberen omkostningerne for tilbagetransporten.

4. Køberens garantikrav bortfalder ved forkert behandling eller bevidst beskadigelse af juletræsholderen.

5. Garantien fra fabrikanten (firma Krinner GmbH) gælder som supplement til og udover de efter loven gældende garantirettigheder mht. mangler, som køberen har krav på over for sælgeren af juletræsholderen på basis af denne indgåede købsaftale. Køberetlige garantirettigheder mht. mangler gøres kun gældende over for sælgeren hhv. den virksomhed, der står for salget af juletræsholderen. Køberen kan over for sælgeren kun forlange købsaftalen hævet (annullering af køb) eller en reduktion af købsprisen inden for rammerne af de iht. loven gældende garantirettigheder mht. mangler.

6. Garantikravet kan ikke overføres til tredjemand. Udbedring hhv. reparation eller levering af et nyt produkt fører ikke til en ny garantiperiode. Garantiperioden på 10 år fortsætter med at gælde iht. ciffer 1. Denne garanti gælder udelukkende for den under ciffer 1

**ANVENDELSESOMRÅDE OG SIKKERHEDSFORSKRIFTER**

1. Anvend kun juletræsholderen iht. efterfølgende brugsanvisning og udelukkende til at opstille ægte træstammer. Enhver anden form anvendelse, især opstilling af vasketøjsstativer, flagstænger eller henvisningsskilte osv. er udtrykkeligt forbudt. Forkert anvendelse eller skader, som opstår som følge af forkert anvendelse, er ikke dækket af garantien.

2. Anvend kun juletræsholderen inden døre/i boligen. Når træet opstilles, skal man være opmærksom på, at både juletræsholderen og træet står lige og fast. Stammen skal være savet lige over for at sikre en sikker stand. Er træstammen savet skråt af, skal den saves lige, før den sættes i, da der ellers er fare for, at træet vælter. Har stammen en ensidig vækst eller vejer den for meget, skal man sørge for, at stammens vægt fordeles ens. Kontrollér, at træet står sikkert, når det er blevet sat i.

3. Sørg for, at børn ikke kommer i nærheden af juletræsholderen. Opstil i første omgang altid juletræet uden juletræslyst og stearinlys. Når træet opstilles, må fodarmen på juletræsholderen kun betjenes med foden (brug egnet fodtøj!). Sørg for, at personer ikke griber ind i holdeklammernes arbejdsområde under opspændingen (fare for klemning!). Sørg altid for at holde børn under opsyn.

4. Ændre ikke juletræsholderen og forsøg ikke at manipulere dens konstruktion. Kontrollér juletræsholderen for mulige transportskader (f.eks. revner)! En beskadiget juletræsholder må ikke anvendes.

5. Anvend kun vand uden tilsætninger af nogen art til påfyldning af vandbeholderen og rengøring/pleje af juletræsholderen. Påfyld først vand, når træet er sat i, og påfyld det iht. efterfølgende vejledning, da vand ellers kan trænge ud og især føre til skader under juletræsholderen (der hvor juletræsholderen står).

6. Kerter må under ingen omstændigheder stå og brænde uden opsyn. Vi anbefaler, at kerterne ikke længere antændes ved tørre træer.

**FORBEREDELSE**

1. Du modtager KRINNER juletræsholderen i lukket tilstand. Armsikringen (A) er fastgjort. Løsne armsikringen (A) ved at forskyde.
2. Tryk fodarmen (B) opad, klemmeanordningen åbner sig.



Vær opmærksom på følgende, når du køber dit juletræ:

- stammen skal være savet lige af (ellers er der fare for, at træet vælter!)
- saves en ca. 2 cm tyk skive af stammen (da træet ellers næsten ikke kan opsuge vand gennem de lukkede porer)
- forsøg ikke at spidse træet (barken transporterer vand)
- i området omkring justeringsklærne bør alle grene være fjernet fra stammen (fra snikant ca. 13 cm).

**OPSTILLING AF TRÆT**

3. Stil juletræet ca. i midten af Krinner juletræsholderen og tryk stammen kraftigt mod dornen. Træd flere gange fodpedalen (B) nedad, til der mærkes en tydelig modstand (sørg altid for at bære fast fodtøj til dette arbejde). Træet må kun være så fastspændt (forspænding), at det bliver stående uden hjælp og uden at vælte, dog således at det kan indstilles i klemmeanordningen (indstillingsposition). Træd et par skridt tilbage og kontrollér et stykke væk fra træet, om træet står lige.

**INDSTILLING AF TRÆT**

4. Står træet endnu ikke lige, tages fat om stammen i skulderhøjde, hvorefter den bevæges vandret i den ønskede retning. Denne efterjustering er mulig takket være de flade justeringsklær.

**SIKRING AF JULETRÆSHOLDEREN**

5. Træd på pedalen indtil der lyder en ringetone. Nu er juletræsoden sikret.

**PÅFYLDNING AF BEHOLDEREN**

6. Påfyld først vand, når træet er fastgjort. Påfyld vandet langsomt, helst så nær op ad stammen som mulig og mellem holdeklammerne. Med tiltagende påfyldningsmængde øges vandstandsvisningen.
7. Stop påfyldningen, så snart den røde svømmer (C) bevæger sig opad i vandstandsvisningen. Så er vandbeholderen fuld!



Pas på: Fyldes for meget vand på, strømmer vand ud i området omkring fodpedalen, hvilket kan føre til skader især under juletræsholderen. Tjek juletræsoden for skader, især om den er vandtæt, før hver anvendelse for at undgå mulige skader.

**UDTAGNING AF TRÆT**

8. Åbn armsikringen (A), når træet skal tages ud. Tag fat i den øverste del af træet, mens det står, og tryk fodpedalen opad med foden. Klemmeanordningen åbner sig. Løft træet lodret opad og ud af juletræsholderen.
9. Tøm resten af vandet ud af juletræsholderen efter brug, rengør den med vand og en blød klud og skyl holderen ren. (D) Stil den til tørre i et opvarmet rum.

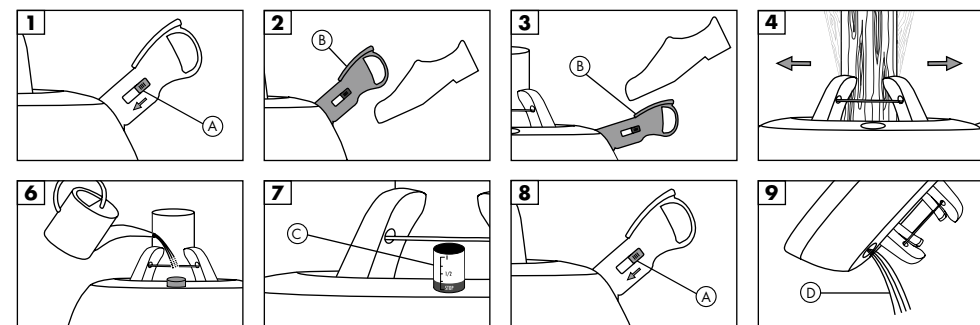

TEKNISKE DATA	KRINNER Premium L	KRINNER Premium XL	KRINNER Premium XXL
Anbefalet træhøjde	indtil ca. 270 cm	indtil ca. 300 cm	indtil ca. 400 cm
Stamme- Ø	indtil ca. 12,0 cm	indtil ca. 12,0 cm	indtil ca. 17,0 cm
Vægt	ca. 5,2 kg	ca. 6,0 kg	ca. 8,0 kg
Holder- Ø	ca. 37,0 cm	ca. 39,0 cm	ca. 52,0 cm
Vandbeholder*	3,7 liter	4,5 liter	11,0 liter

(\*Voluminet reduceres, når stammen sættes il)

### PRODUSENTENS GARANTI

1. Produsenten, firmaet Krinner GmbH, Passauer Straße 55, 94342 Straßkirchen, garanterer innenfor rammen av garanti-betingelsene for bruksdyktigheten av denne juletrefoten Krinner Premium L, XL, XXL. Garantitiden er på 10 år og begynner fra og med kjøpedatoen.

2. Produsentgarantien fra firma Krinner GmbH forutsetter at kjøperen av juletrefoten sender inn bevis på kjøpedato (kassa-seddel eller kvittering) til Firma Krinner GmbH etter at en feil er oppdaget, og at han beskriver feilen.

3. Feil på bruksdyktigheten som oppdages i løpet av garanti-tiden, blir utbedret uten kostnader av firma Krinner GmbH. Dersom det ikke er mulig å utbedre eller reparere feilen, eller dersom dette ikke kan forventes, får kjøperen et nytt produkt. Kostnadene for tilbakesending til kunden overtas av firma Krinner GmbH. Dersom det ved kontroll av produktet viser seg at den feilen som kunden hevder å ha oppdaget, ikke er tilstede, eller dersom garantikravet er utelukket i henhold til understående siffer 4, må kjøperen betale kostnadene for tilbaketransporten.

4. Et garantikrav angående skader som er basert på ikke forskriftsmessig behandling eller ved forsøtelig skade på juletre-foten, er utelukket.

5. Den produsentgarantien som firma Krinner GmbH yter, består i tillegg til den lovfestede garantirettighetene av mangler som kjøperen evt. har krav på overfor selgeren av juletrefoten på grunnlag av den kjøpekontrakten som er inngått. Kjøpsrettslige garantirettigheter av mangler blir kun gjort gjeldende overfor selgeren hhv. salgsforetaket som har solgt juletrefoten. I særdeleshet en tilbaketredelse fra kjøpekontrakten (forvandling) eller en lavere kjøpepris kan kjøperen innenfor rammen av de lovfestede garantirettighetene av mangler gjøre kun gjeldende overfor selger.

6. Garantikravet kan ikke overdras til tredje personer. En utbedring hhv. reparasjon eller levering av et nytt produkt, gir ikke tilgang til en ny garantiid. En gyldighet på 10 år i henhold til siffer 1 beholder sin gyldighet. Denne garantien gjelder utelukkende for den originale juletrefoten fra produsenten som er betegnet under siffer 1.

### BRUKSOMRÅDER OG SIKKERHETSVEILEDNINGER

1. Juletrefoten må kun brukes i henhold til vedlagte bruksanvisning og for oppsetting av trær som er vokset opp i fri natur. En hver annen bruk, i særdeleshet oppsetting av klesstativer for vask, flaggstang eller veiledningsskilt osv. er uttrykkelig forbudt. Skader som følger av en ikke forskriftsmessig eller en skjodesløs bruk, er utelukket fra garantien.

2. Juletrefoten må kun brukes inne i rom / i bolighus. Når treet skal setts opp, må det tas hensyn til at både juletrefoten og treet står fast og rett på gulvet.

3. Stammen på treet må ha en rett snittflate for at det skal kunne stå godt. Dersom treet har en skrå snittflate, er det nødvendig å foreta en rett snitt, ellers er det fare for at treet velter. Ved trær som er vokset skjevt eller kun på en side, må det passes på at vekten blir jevnt fordelt og avbalansert. Forvris deg om at treet står fast og godt.

4. Ikke la barn få bruke juletrefoten. Sett først opp juletreet uten julepynt og lys. Ved oppstillingen av treet må fotpedalen på juletrefoten kun betjenes med foten (ha på deg egnete sko). Det må passes på at ingen personer griper inn i arbeidsområdet for holdeklemmene under oppstillingen (fare for fastklemming og kvestelse!). Pass særlig på barn.

5. Juletrefoten må ikke forandres på eller manipuleres i konstruksjonen. Kontroller før bruk at ikke juletrefoten har transportskader, f. eks. sprekker! En skadet juletrefot må ikke brukes.

6. For fylling av vannbeholderen og for rengjøring hhv. pleie av juletrefoten, må det kun brukes rent vann uten noen som helst tilleggsstoffer.

8. Vannet må først fylles på etter at treet er satt inn og i henhold til den etterfølgende anvisningen, da vannet ellers kan renne over og forårsake skader, særlig under juletrefoten (stedet der den står).

7. Lysene må ikke være påtennt uten tilsyn. Lysene må ikke tennes på igjen når treet er tørt.

Tekniske angivelser	KRINNER Premium L	KRINNER Premium XL	KRINNER Premium XXL
Anbefalt høyde på treet	til ca. 270 cm	til ca. 300 cm	til ca. 400 cm
Stammen-Ø	til ca. 12,0 cm	til ca. 12,0 cm	til ca. 17,0 cm
Vekt	ca. 5,2 kg	ca. 6,0 kg	ca. 8,0 kg
Fotens-Ø	ca. 37,0 cm	ca. 39,0 cm	ca. 52,0 cm
Vannbeholder*	3,7 Liter	4,5 Liter	11,0 Liter

(\*Når treet blir satt ned, forringes volumet i beholderen!)

### FORBEREDELSE

1. Krinner juletrefot leveres i lukket tilstand. Løftesikringen (A) er satt fast. Sikringen (A) løsnes å skyves.
2. Fotpedalen (B) trykkes oppover, klemmeinnretningen åpner seg.



Obs, ta hensyn til ved kjøp av tre:  
 - stammen må ha en rett, jevn snittflate (ellers kan treet velte!)  
 - skjæres av, en ca. 2 cm tykk skive (treet kan ellers ikke trekke opp nok vann via de lukkede porene)  
 - treet må ikke skjæres i spiss (barken transporterer vannet)  
 - i området rundt justeringsholderne må greinene fjernes på stammen (ca. ca. 13 cm fra snittkanten).

### OPPSTILLING AV TREET

3. Juletreet settes omtrent midt i Krinner juletrefoten, trykk stammen kraftig mot spissen. Trå fotpedalen (B) flere ganger nedover, inntil du merker en tydelig motstand (bruk kun solide sko til dette). Treet må være satt slik på (prøveinnretning) at det kan stå uten hjelp, men at det fremdeles er mulig å rette det inn i klemmeinnretningen (stilling for innretning). Gå så noen skritt tilbake, og kontroller om treet står riktig.

### INNRETNING AV TREET

4. Dersom treet ikke står helt rett, griper du rundt stammen i skulderhøyde og beveger den horisontalt i den riktige retningen. Denne justeringen er mulig med hjelp av de flate justeringsklemmene.

### SIKRING AV JULETREFOTEN

5. Trakk på fotpedalen til du hører en ringetone. Juletrestativet har nå gått i lås.

### FYLLING AV BEHOLDEREN

6. Fyll vannet på langsomt, helst i nærheten av stammen mellom holdeklemmene. Etter hvert som vannet fylles på stiger også måleren for vannstanden.

7. Stopp fyllingen så snart den røde svømmeren (C) i der vannstandsmåleren løfter seg. Vannbeholderen er nå full!



Obs: Dersom det fylles for mye vann i, renner vannet ut i området ved fotpedalen. Det kan da forårsake skade på gulvet under juletrefoten. Kontroller stativet for skader før hver bruk, spesielt om det er vannrett, for å unngå mulige skader.

### NÅR TREET SKAL TAS NED

8. Når treet skal tas ned, må løftesikringen (A) åpnes. Stå oppreist og hold i treet oppe. Trykk så fotpedalen oppover med foten. Klemmeinnretningen åpner seg. Trekk så treet loddrett oppover og ut av juletrefoten.

9. Tøm så resten av vannet ut av juletrefoten (D), rengjør den grundig med vann og en myk klut. Skyll den grundig og la den tørke i luften i et oppvarmet rom.

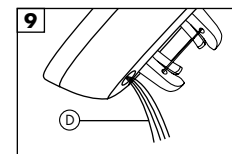
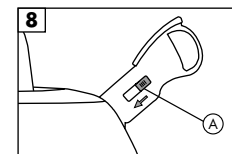
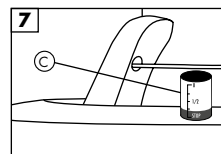
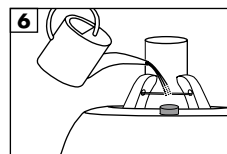
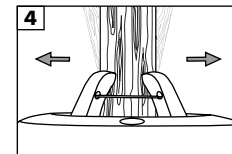
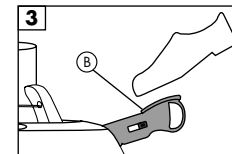
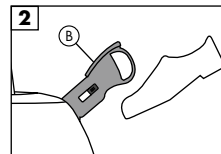
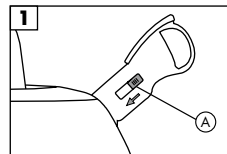

**VALMISTAJAN TAKUU**

1. Valmistaja, Krinner GmbH, Passauer Straße 55, D-94342 Straßkirchen, takaa joulukuusenjalan Krinner Premium L, XL, XXL käyttökelppoisuuden takuuehtojen mukaisesti. Takuuaika on 10 vuotta ja se alkaa ostopäivästä.

2. Kun ostaja haluaa esittää Krinner GmbH:lle valmistajan takuuseen perustuvan vaatimuksen, ostajan on toimitettava puutteen havaittuaan joulukuusenjalalla sekä selvitys ostopäivästä (kuitit) ja vian kuvaus Krinner GmbH:lle.

3. Krinner GmbH korjaa takuuaikana ilmenevät käyttökelppoisuuden puutteet takuuaikana kustannuksitta. Mikäli todetun puutteen korjaaminen on mahdotonta tai kohtuuttoman vaikeaa, ostaja saa korvaavan tuotteen. Krinner GmbH maksaa tuotteen lähettämisen takaisin asiakkaalle. Jos todetaan, että ostajan väittämää vikaa ei ole tai takuu ei kohdan 4 mukaisesti koske sitä, ostaja vastaa takaisin lähettämisen kustannuksista.

4. Takuu kumoutuu, jos asiakas käsittelee joulukuusenjalalla asiattomasti tai vahingoittaa sitä toimillaan.

5. Krinner GmbH:n myöntämä valmistajan takuu täydentää kuluttajan lakisääteisiä oikeuksia. Kuluttajan on esitettävä vaatimuksensa joulukuusenjalan myyjälle tai myyjäryitykselle. Ostaja voi vaatia erityisesti kuluttajansuojalakiin perustuva kaupan purkua tai hinnanalennusta vain myyjältä.

6. Takuuoikeutta ei voida siirtää kolmannelle osapuolelle. Korjaaminen tai korvaavan tuotteen toimittaminen ei pidennä takuuaikaa. Takuuaika on 10 vuotta kohdan 1 mukaisesti. Tämä takuu koskee vain kohdassa mainittuja valmistajan alkuperäisiä joulukuusenjaljoja.

**KÄYTTÖTARKOITUS JA TURVALLISUUSOHJEET**

1. Käytä joulukuusenjaljaa ohjeiden mukaisesti ja kiinnitä siihen vain luonnossa kasvaneita puuta. Määräysten vastainen käyttö, erityisesti pyykinkuivaustelineiden, lipputankojen tai opastuskilpien kiinnittäminen jalkaan, on ehdottomasti kielletty. Määräysten vastaisesta tai asiattomasta käytöstä seuraavista vahingoista ei vastata.

2. Käytä joulukuusenjaljaa vain sisätiloissa/asunnossa. Tarkasta kuusta pystytettäessä, että jalka ja puu seisovat tukevasti suorassa. Runko on katkaistava suoraan, jotta se seisoi tukevasti. Jos katkaisupinta on vino, se on korjattava, koska muuten jalka ja puu voivat kaatua. Yksipuolisesti kasvaneiden ja kookkaiden puiden paino on arvioitava huolellisesti. Varmista lopuksi, että puu pysyy varmasti pystyssä.

3. Älä anna lasten käyttää joulukuusenjaljaa. Pystytä joulukuusi ilman koristeita ja kynttilöitä. Kun pystytät puuta, paina jalan poljinta vain yhdellä jalalla (sopivat jalkineet!). Varmista puuta kiinni puristettaessa, että kukaan ei työnnä käsiään lähelle pitimiä (puristumisen ja ruhjoutumisen vaara!). Kiinnitä huomiota erityisesti lapsiin.

5. Älä muuta joulukuusenjaljaa tai sen rakennetta. Tarkasta ennen joulukuusenjalan käyttämistä, onko siinä vaurioita, esimerkiksi halkeamia. Tarkasta myös pitimien ja vesimittarin moitteeton toiminta! Vaurioituneita joulukuusenjaljoja ei saa käyttää!

6. Käytä vesisäiliön täyttämiseen sekä joulukuusen jalan puhdistamiseen ja hoitamiseen vain lisääneetonta vettä. Täytä vesi ohjeiden mukaisesti vasta, kun olet asettanut kuusen paikalleen, koska muuten jalasta voi vuotaa vettä, joka vahingoittaa alla olevaa lattiaa.

7. Älä jätä kynttilöitä palamaan ilman silmälläpitoa. Kun kuusi on kuiva, suosittelimme, että sytytät kynttilöitä.

**VALMISTELUT**

1. Krinner-joulukuusenjalalla on kiinni, kun se toimitetaan. Vivun varmistus (A) on lukittu. Vapauta vivun varmistus (A) työntämällä.

2. Paina poljinta (B) ylöspäin, jolloin pitimet avautuvat.



Huomio, ota huomioon joulukuusta ostettaessa:

- runko on katkaistu suoraan (muuten kaatumisvaara!)
- sahaa rungosta pois noin 2 cm paksu kiekko (puu ei voi imeä vettä sulkeutuneista huokosista)
- älä leikkaa päätä teräväksi (kaarna kuljettaa vettä)
- poista kaikki oksat säätöleukojen alueelta (katkaisukohdasta noin 13 cm)

**KUUSEN PYSTYTTÄMINEN**

3. Aseta joulukuusi keskelle Krinner-joulukuusenjalalle; paina runkoa voimakkaasti tuurnaa vasten. Paina poljinta (B) useita kertoja alaspäin, kunnes tunnet selvän vastuksen (käytä tukevia jalkineita). Puuta on kiristettävä vain sen verran, että se seisoo tukematta, mutta sen asentoa voidaan korjata. Astu muutama askel taaksepäin ja tarkasta, on puu suorassa.

**PUUN SÄÄTÄMINEN**

4. Jos puu ei ole vielä suorassa, tartu runkoon olkapäiden korkeudelta ja siirrä vaakasuorassa haluttuun suuntaan. Säätöleuat mahdollistavat säätämisen.

**JOULUKUUSENJALAN VARMISTAMINEN**

5. Paina poljinta, kunnes soittoaani kuuluu. Joulukuusenjalalla on nyt varmistettu.

**SÄILIÖN TÄYTTÄMINEN**

6. Täytä vesi vasta, kun puu on kiinnitetty paikalleen. Täytä vettä hitaasti, mahdollisimman lähelle runkoa ja pidinten väliin. Vesimitari nousee, kun vesi virtaa säiliöön. Tarkasta mittarin moitteeton toiminta!

7. Lopeta täyttäminen heti, kun mittarin (C) punainen uimuri nousee. Vesisäiliö on silloin täynnä!



Huomio: Jos vettä täytetään liikaa, sitä vuotaa polkimen ympäriltä. Vesi voi vahingoittaa erityisesti joulukuusenjalan alla olevaa lattiaa. Tarkasta joulukuusenjalalla aina ennen käyttöä vaurioiden varalta, erityisesti sen vesitiiviys, jotta mahdollisilta vahingoilta vältytään.

**PUUN IRROTTAMINEN**

8. Avaa varmistin (A) puun irrottamista varten. Tartu puuhun hartoiden korkeudelta ja paina poljinta jalalla ylöspäin. Pitimet avautuvat. Nosta puu pystysuoraan pois jalasta.

9. Tyhjennä loppu vesi jalasta käytön jälkeen, puhdista perusteellisesti vedellä ja pehmeällä rievulla ja huuhtelee. (D) Anna kuivua lämpimässä tilassa.

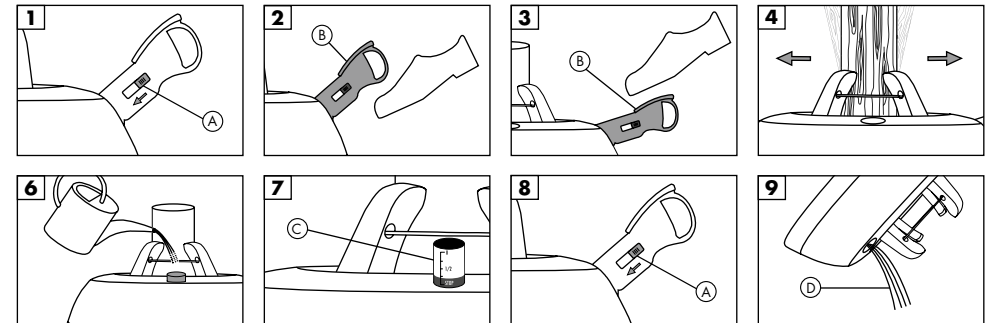

Tekniset tiedot	KRINNER Premium L	KRINNER Premium XL	KRINNER Premium XXL
Suosittelava kuusen korkeus-	enint. 270 cm	enint. 300 cm	enint. 400 cm
Rungon fl	enint. 12,0 cm	enint. 12,0 cm	enint. 17,0 cm
Paino	n. 5,2 kg	n. 6,0 kg	n. 8,0 kg
Jalan fl	n. 37,0 cm	n. 39,0 cm	n. 52,0 cm
Vesisäiliö*	3,7 litraa	4,5 litraa	11,0 litraa

(\*Tilavuus pienenee, kun kuusi asetetaan jalkaan!)

**JAMSTVO PROIZVOĐAČA**

1. Proizvođač, tvrtka „Krinner“ GmbH, Passauer Straße 55, D-94342 Straßkirchen, jamči u okviru ovih jamstvenih uvjeta za upotrebljivost svog stalka za božićno drveće Krinner Premium L, XL, XXL. Jamstveni rok iznosi 10 godina i počinje teći od dana kupnje.

2. Uvjet pod kojim kupac može iskoristiti jamstvo proizvođača koje daje tvrtka „Krinner“ GmbH, jest da kupac, nakon što se pojavi nedostatak s obzirom na upotrebljivost, dostavi tvrtki „Krinner“ GmbH stalak za božićno drveće s dokazom o datumu kupnje (potvrda blagajne ili račun) te opis utvrđenog nedostatka.

3. Nedostatke u upotrebljivosti koji su se pojavili tijekom jamstvenog roka tvrtka „Krinner“ GmbH će otkloniti bez naknade. U slučaju da poboljšanja ili popravak utvrđenih nedostataka nisu mogući ili se ista ne može očekivati, kupac će dobiti zamjenski stalak. Troškove povratnog transporta kupcu preuzima tvrtka „Krinner“ GmbH. U slučaju da se prilikom provjere nedostataka za koje kupac tvrdi da postoje utvrdi da oni ne postoje ili da je isključeno pravo na jamstvo u skladu sa sljedećom točkom, (točka 4.), kupac snosi troškove povratnog transporta.

4. Isključeno je pravo kupca na jamstvo u slučaju nestručnog rukovanja ili namjernog oštećenja stalka za božićno drveće.

5. Jamstvo proizvođača koje daje tvrtka „Krinner“ GmbH, postoji dodatno uz zakonska prava i osim njih na jamstvo za nedostatke na koja kupac možebiti ima pravo prema prodavatelju stalka za božićno drveće na temelju ugovora o kupoprodaji koji je sklopio s njime. Prava na jamstvo za nedostatke prema pravu kupnje ostvaruju se samo prema prodavatelju, odnosno prodajnom poduzeću koji su prodali stalak za božićno drveće. Kupac napose može ostvarivati moguće poništenje ugovora o kupoprodaji (promjena) ili smanjenje kupoprodajne cijene u okviru zakonskih prava na jamstvo za nedostatke, ali samo prema prodavatelju.

6. Pravo na jamstvo ne može se prenijeti na treće osobe. U slučaju naknadnog poboljšanja, odn. popravka ili isporuke zamjenskog proizvoda jamstveni rok ne počinje teći iznova. Važi jednokratni jamstveni rok u trajanju od 10 godina u skladu s točkom 1. Ovo jamstvo važi isključivo za originalne stalke za božićno drveće proizvođača koji su navedeni u točki 1.

**PODRUČJE PRIMJENE I SIGURNOSNE NAPOMENE**

1. Stalak za božićno drveće koristite samo u skladu s idućim uputama za uporabu i isključivo za postavljanje prirodnih drvca. Izričito je zabranjena svaka druga uporaba koja nije u skladu s namjenom, napose postavljanje stalka za sušenje rublja, jarbola za zastavu ili ploča s uputama, itd. Isključeno je jamstvo za štete koje su nastale uslijed uporabe koja je u suprotnosti s namjenom ili nestručne uporabe.

2. Stalak za božićno drveće koristite samo u zatvorenim prostorima/stambenim prostorijama. Prilikom postavljanja drvca vodite računa da i stalak za božićno drveće i samo drveće stoje uspravno i na čvrstoj podlozi. Da bi drveće stajalo sigurno, bitno je da bude ravno odrezano. U slučaju da je božićno drveće odrezano pod koso, potrebno je mjesto reza izravnati, jer u protivnom slučaju postoji opasnost od prevrtanja. Kod božićnih drvca kod kojih grane rastu samo na jednoj strani ili pretežno na jednoj strani, vodite računa o ravnomjernoj raspodjeli težine. Na kraju provjerite je li drveće čvrsto stoji.

3. Djeca ne smiju koristiti stalak za božićno drveće. Božićno drveće stavite u stalak uvijek neukrašeno i bez svijeća. Prilikom postavljanja drvca nožnu papučicu stalka za božićno drveće smije se aktivirati samo nogom (prikladna obuća!). Vodite računa da tijekom postupka rastezanja nitko ne gurne ruku u radno područje stezaljki (opasnost od stezanja i prignječanja!). Posebno pazite na djecu.

4. Stalke za božićno drveće nemojte mijenjati ili manipulirati njihovom izvedbom. Prije svake uporabe provjerite ima li stalak za božićno drveće možda oštećenja, npr. pukotine, odnosno da li stezaljke te indikator razine vode funkcioniraju besprijekorno! Oštećeni stalci za božićno drveće više se ne smiju koristiti!

5. Za punjenje posude s vodom te za čišćenje, odnosno održavanje stalka za božićno drveće koristite samo vodu bez ikakvih dodataka. Vodu ulijte tek nakon što ste postavili drveće i to isključivo u skladu sa sljedećim opisanim uputama, jer se voda u protivnom slučaju može izliti i posebice izazvati štete ispod stalka za božićno drveće.

6. Svijeće na božićnom drvcu ne smiju nikada gorjeti bez nadzora. Preporučamo Vam da više ne palite svijeće, kada je božićno drveće suho.

**PRIPREMA**

1. Stalak za božićno drveće Krinner dobili ste u zatvorenom stanju. Otpustite osigurač poluge (A) pomicanjem.
2. Nožnu papučicu (B) stisnite prema gore, stezaljke će se otvoriti.



Pozor, molimo Vas da prilikom kupnje drvca obratite pozornost:

- da debljina bude odrezano ravno (u protivnom postoji opasnost od prevrtanja!)
- odreže dio debla debljine 2 cm (jer drvo inače neće moći upijati vodu, s obzirom da su pore zatvorene)
- da se drvo ne zašilji (kora transportira vodu)
- da su u području samih čeljusti za podešavanje s debla uklonjene sve grane.

**POSTAVLJANJE DRVCA**

3. Božićno drveće postavite u sredinu stalka za božićno drveće Krinner i pri tom drveće snažno pritisnite na trn. Nožnu papučicu (B) pritisnite nekoliko puta prema dolje sve dok ne osjetite snažan otpor (za ovaj posao koristite samo čvrstu obuću). Drveće mora biti stegnuto tako čvrsto (prednaprezanje) da stoji samo bez ikakve pomoći i bez opasnosti od prevrtanja, a da se u stezaljkama još može izravnati (položaj izravnjanja). Udaljite se par koraka od božićnog drvca i provjerite iz daljine da li stoji uspravno.

**IZRAVNANJE DRVCA**

4. U slučaju da Vaše drveće još uvijek ne stoji potpuno okomito, primite deblu u visini ramena i pomičite ga vodoravno u željenom smjeru. Naknadno podešavanje omogućavaju srubljene čeljusti za podešavanje.

**OSIGURANJE STALKA ZA BOŽIČNO DRVEĆE**

5. Pritisnite nožnu papučicu sve dok se ne začuje ton zvona. Stalak za božićno drveće sada je osiguran.

**PUNJENJE POSUDE VODOM**

6. Ulijte vodu tek kada je drveće potpuno učvršćeno. Vodu ulijevajte polagano, što je moguće bliže deblu, a između stezaljki. Povećanjem količine vode u posudi podizati će se i indikator razine vode. Vodite računa o tome da indikator besprijekorno funkcionira!
7. Prekinite ulijevanje vode, čim se podigne crveni plovak indikatora razine vode (C). Posuda s vodom je puna!



Pozor: u slučaju da ste prepunili posudu, voda će izaći van kod nožne papučice i može prouzročiti štete naročito ispod stalka za božićno drveće. Prije svake uporabe provjerite je li stalak neoštećen, napose je li vodonepropustan, kako biste izbjegli moguće štete.

**SKIDANJE BOŽIČNOG DRVCA**

8. Za skidanje božićnog drvca otvorite osigurač poluge (A). Stojeći primite deblu božićnog drvca u visini ramena, a nožnu papučicu pritisnite nogom prema gore. Stezaljke će se otvoriti.

9. Drveće povucite okomito prema gore iz stalka za božićno drveće. Preostalu vodu u stalku za božićno drveće nakon uporabe izlijte van te čistom vodom i mekanom krpom temeljito očistite i isperite. (D) Pustite da se osuši na zraku u zagrijanoj prostoriji.

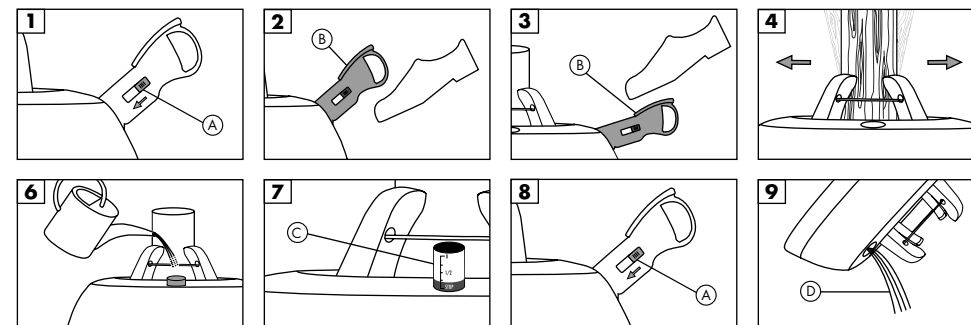

Tehnički podaci o stalku	KRINNER Premium L	KRINNER Premium XL	KRINNER Premium XXL
preporučena visina božićnog drvca	do otprilike 270 cm	do otprilike 300 cm	do otprilike 400 cm
debljina	do otprilike 12,0 cm	do otprilike 12,0 cm	do otprilike 17,0 cm
težina	oko 5,2 kg	oko 6,0 kg	oko 8,0 kg
stalak fl	oko 37,0 cm	oko 39,0 cm	oko 52,0 cm
posuda za vodu*	3,7 litre	4,5 litre	11,0 litre

(\*Umetanjem debla smanjuje se kapacitet posude!)

# KRINNER

**KRINNER GmbH**

Passauer Straße 55 · D-94342 Straßkirchen

Phone +49(0)9424/9401-0 · Fax

+49(0)9424/9401-90

office@krinner.com · www.krinner.com



[www.tuv.com](http://www.tuv.com)  
ID: 0000007737