

FUJIFILM

instax mini 70

INSTANT CAMERA

APPAREIL PHOTO INSTANTANÉ



User's Guide/Trouble shooting/Safety precautions
Bedienungsanleitung/Fehlerbehebung/Sicherheitsmaßnahmen
Guide d'utilisation/Guide de dépannage/Précautions de sécurité
Manual de instrucciones/Solución de problemas/Precauciones de seguridad
使用説明書/現象、可能的原因及解決措施/安全注意事項
사용설명서/문제 해결/안전을 위한 주의사항

EN

DE

FR

ES

TW

KO

CPL7B105-200

ENGLISH:

See pages 3 to 27.

DEUTSCH:

Siehe Seiten 29 bis 53.

FRANÇAIS:

Voir pages 55 à 79.

ESPAÑOL:

Consulte las páginas 81 a 105.

中國語:

請參閱第 107 到 128 頁。

한국어:

129~152페이지를 참조하십시오.

© 2015 FUJIFILM Corporation. All rights reserved.

© 2015 FUJIFILM Corporation. Tous droits réservés.

Contents

Parts Name	4
Attaching the Strap	6
Attaching the hand strap.....	6
Attaching the shoulder strap (separately purchased).....	6
Inserting Batteries.....	8
Loading the INSTAX mini Film Pack.....	9
Taking Pictures	11
Unloading the INSTAX mini film pack	12
Using the Self Timer.....	13
For one shot self timer	13
For 2 continuous photo self timer	14
Taking Pictures with Various Shooting Mode	15
Selecting a Shooting Mode.....	15
Shooting Mode.....	15
Self Portrait (Selfie mode).....	17
SPECIFICATIONS.....	18
TROUBLE SHOOTING.....	19
IMPORTANT SAFETY NOTICE.....	23

Parts Name

Front

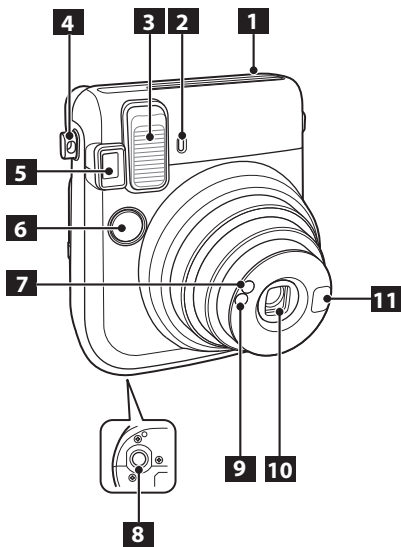

- 1** Film ejection slot
- 2** Self timer lamp
- 3** Flash lampface
- 4** Strap eyelet
- 5** Viewfinder
- 6** Shutter button
- 7** AE light sensor window
- 8** Tripod socket (Tripod sold separately)
- 9** Flash sensor window
- 10** Lens/Lens cover
- 11** Self-portrait mirror

Parts Name (Continued)

Rear

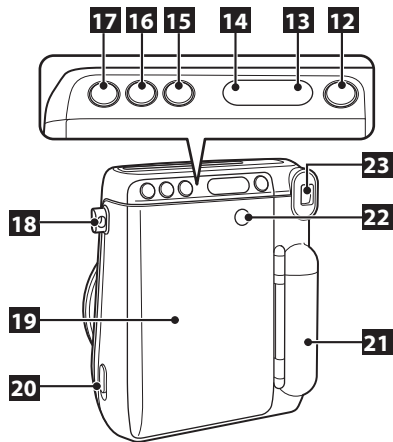

- 12** Power button
- 13** Film counter
- 14** LCD display
- 15** MODE (mode) button
- 16** Self timer button
- 17** Selfie button
- 18** Strap eyelet
- 19** Back cover
- 20** Back cover lock
- 21** Battery lid
- 22** Film pack confirmation window
- 23** Eyepiece

Attaching the Strap

Attaching the hand strap

Attach the strap as illustrated below.

- When you carry or use the camera, put the strap around your wrist so that the camera does not drop.

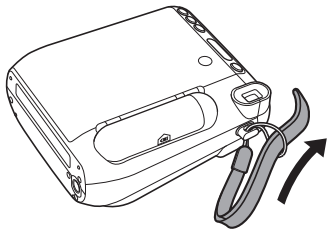

Attaching the shoulder strap (separately purchased)

Attach the strap clips to the camera, then attach the shoulder strap.

- 1 **Open a strap clip.**
Use the clip attaching tool to open a strap clip as shown.

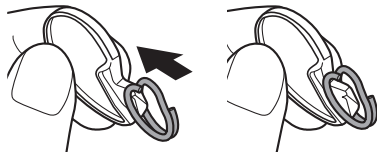

Keep the tool in a safe place. You will need it to open the strap clips when removing the shoulder strap.

Attaching the Strap (Continued)

- 2** Place the strap clip on each strap eyelet. Hook the strap eyelet in the clip opening. Remove the tool using the other hand to keep the clip in place.

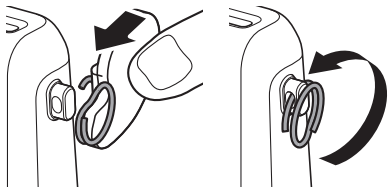

- 3** Pass the clip through each strap eyelet. Rotate the clip fully through the eyelet until it clicks closed.

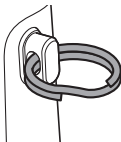

- 4** Pass the strap through each clip.

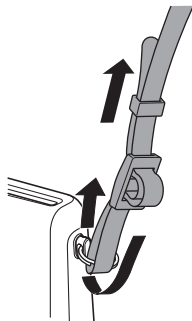

Caution

- Use the strap only as a shoulder strap. Do not put the strap around your neck.
- Be careful so that the strap does not obstruct the film ejection slot.

Inserting Batteries

Caution

- Use two new CR2 lithium batteries. (All the batteries should be new and be the same brand/type.)
- Insert the batteries before you load the INSTAX mini film pack.
- The battery performance may be reduced when it is cold. In this case, warm up the batteries to room temperature before using this camera.

1

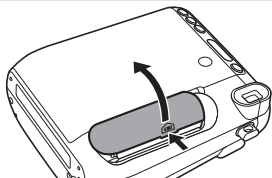

Open the battery lid.

3

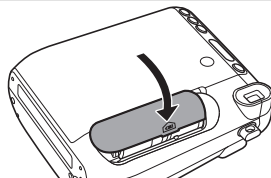

Close the battery lid.

2

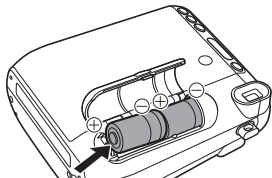

Insert the batteries.

- Insert two CR2 lithium batteries matching the \oplus and \ominus polarities.

Loading the INSTAX mini Film Pack

EN

Caution

Do not open the back cover until you have used up the film; otherwise, the rest of the film may be exposed and ruined for use.

- When you load the film pack, never press the two rectangular holes on the back of the film pack.
- Never use a film pack beyond its shelf life; otherwise, it may damage the camera.

Use FUJIFILM INSTAX mini film only. (No other type of film can be used.)

"—" is displayed on the counter when the film pack is not loaded.

Notes on the film pack

- The FUJIFILM INSTAX mini film pack contains 1 black film protective cover and 10 film sheets.
- Do not remove the film pack from its inner bag until immediately before loading it into the camera.

For details, refer to the instructions and warnings on FUJIFILM INSTAX mini film.

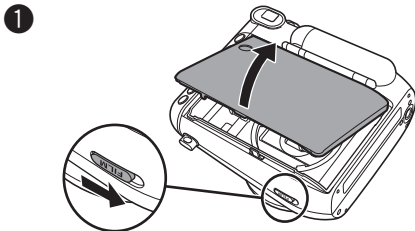

Press down the back cover lock to open the back cover.

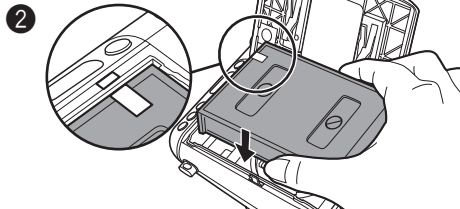

Hold both sides of the film pack, align the yellow marks on the camera and the film pack, then insert it straight.

Continued on the next page.

Loading the INSTAX mini Film Pack (Continued)

EN

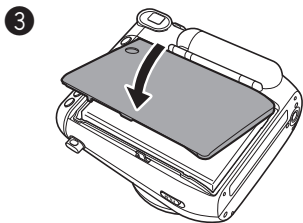

Close the back cover until the back cover lock clicks into place.

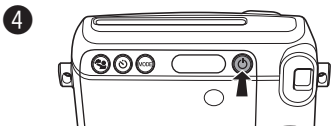

Press the POWER button to turn the camera on.

- Do not hold the lens cover when you are turning the camera on, otherwise; the lens cover does not open.

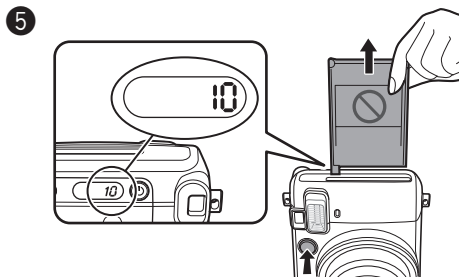

Press the shutter button.

The film cover (black) is ejected and "10" is displayed on the film counter on the back of the camera. Carefully remove the film cover.

Taking Pictures

1

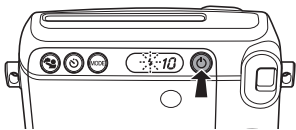

Press the POWER button to turn the camera on.

- Do not hold the lens cover when you are turning the camera on, otherwise, the lens cover does not open.

2

Vertical image



Horizontal image



Hold the camera and confirm the desired composition of the final image.

3

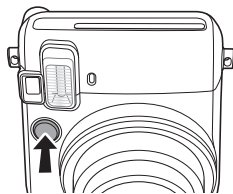

Press the shutter button.

- The shutter does not release while the flash is charging. (The ⚡ icon on the LCD display is flashing.)
- For horizontal image, hold the camera with the flash lampface at the top.
- Be careful so that your fingers or the strap do not cover the flash lampface, flash sensor window, AE light sensor window, lens, or film ejection slot.
- Look into the viewfinder so that the "O" mark appears in the center.
- Be careful not to touch the lens surface when you press the shutter button.

EN

Continued on the next page.

Taking Pictures (Continued)

4

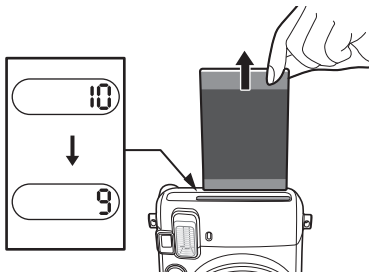

Every time you take a photo, the number on the film counter decreases from "10" to reflect the number of remaining photos, and "0" is displayed when you have used up the film pack.

When the film has been ejected (the camera stops making a sound), grasp the edge of the film, then take it out.

- For details on taking out the film, refer to the instructions and warnings on the FUJIFILM INSTAX mini film pack.
- The developing time is approximately 90 seconds. (The time varies depending on the ambient temperature.)

When finished using the camera, always switch off to maintain battery life. If the camera is left switched on for 5 minutes without being used, it will automatically switch off.

Unloading the INSTAX mini film pack

When "0" is displayed on the film counter, unload the film pack following the procedure below.

1



Press down the back cover lock to open the back cover.

2

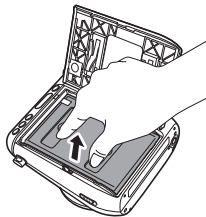

Grasp the rectangular holes on the film pack, then pull it out straight.

Using the Self Timer

For one shot self timer

- You can use the self timer in combination with each shooting mode.

1

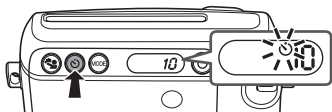

Press the self timer button once.
The self timer icon (left) appears on the LCD display.

2

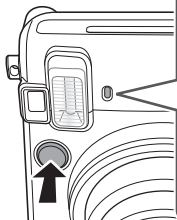

Lit about 7 seconds



Flashes about 3 seconds

If you press the shutter button, the self timer lamp is lit about 7 seconds. After that, the lamp flashes about 3 seconds and the shutter is released.

※ To cancel the self timer, press the self timer button while the self timer lamp is lit or flashing.

Using the Self Timer (Continued)

For 2 continuous photo self timer

- You can use the self timer in combination with each shooting mode.
- 2 continuous photo self timer is selectable only when 2 or more films remain.
- When the second film is ejected, it may push the first one out.

1

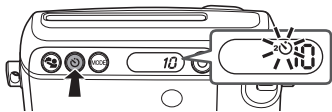

Press the self timer button once.

The 2 continuous photo self timer icon (left) appears on the LCD display.

2

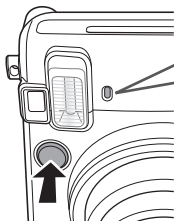

1st frame



Lit about 7 seconds



Flashes about 3 seconds



2nd frame



Lit about 3 to 6 seconds



Flashes about 3 seconds

If you press the shutter button, the self timer lamp is lit about 7 seconds. After that, the lamp flashes about 3 seconds, the shutter is released, and the 1st frame is photographed.

When the 1st film is ejected, the self timer lamp is lit about 3 to 6 seconds. After that, the lamp flashes about 3 seconds, the shutter is released, and the 2nd frame is photographed.

※ To cancel the self timer, press the self timer button while the self timer lamp is lit or flashing.

Taking Pictures with Various Shooting Mode

You can select settings according to the subject or purpose.

Selecting a Shooting Mode

Press the MODE (mode) button.

The mode icon appears.

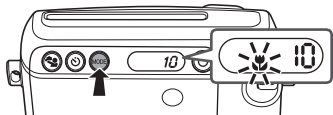

- Taking a photo does not change the settings.
- Turning off the power returns to the Auto mode.

Each time you press the MODE button, the shooting mode changes as follows.

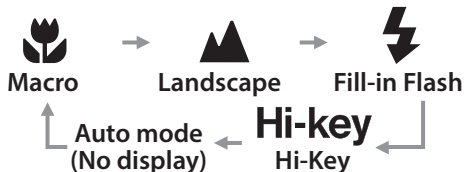

Shooting Mode

- In a dark place, the slow shutter is used except when using the Fill-in Flash mode. Hold the camera securely to prevent camera shake.
- The background may look bluish-green or reddish depending on the lighting condition.

Auto mode (No display)

Select for normal photography.

- As the flash fires with slow shutter (slow synchro) in a dark place, the background is photographed brightly.
- The flash does not fire in a bright place.

Continued on the next page.

Taking Pictures with Various Shooting Mode (Continued)

Shooting Mode (Continued)



Macro

Select when shooting a subject at close range (30-60 cm).

- Hold the camera so that the "O" mark in the viewfinder is on the upper right of the center of the subject (see the illustration below), then take a photo.

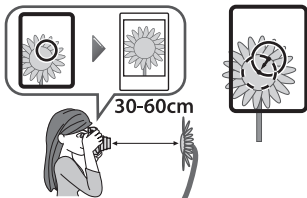

Landscape

Select when shooting a distant subject (3 m~∞).



Fill-in Flash

You can force flash to be used. Select when you want to use a flash regardless of the brightness. The subject is photographed sharply with backlighting.

- Camera shake can be prevented without selecting the slow shutter mode even in dark places. (Shutter speed 1/30 seconds) However, background depiction may be dark.

Hi-key Hi-Key

The whole picture looks brighter.

Select to lighten the next picture if the picture is coming out too dark.

- Surrounding brightness or temperature affects the brightness of the whole picture.
- If the picture is coming out too bright, take a picture with the Auto mode.

Self Portrait (Selfie mode)

You can take a self portrait using the self portrait mirror. Using this mode applies an appropriate brightness and shooting distance for self portrait.

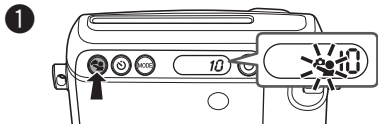

Press the Selfie button.

The Selfie mode icon above appears.

- Pressing the MODE button or Selfie button returns to the Auto mode.

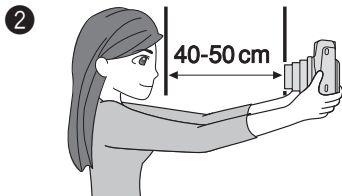

Hold the camera securely keeping 40 cm to 50 cm between you and the edge of the lens.

- Hold the camera securely especially in a dark place, as the camera is subject to blurring.

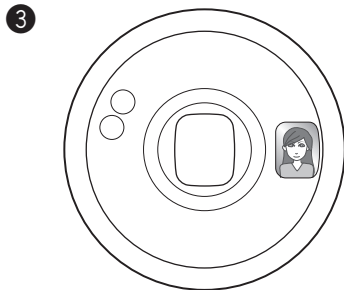

Confirm the composition using the self-portrait mirror, then take a photo.

- When you take a photo, do not look at the flash; otherwise, an afterglow may interfere with your view temporarily.
- If you press the shutter button while the flash is charging, the shutter release does not trip.
- Taking a photo does not change the settings.
- Turning off the power returns to the Auto mode.

SPECIFICATIONS

Film	FUJIFILM INSTAX mini film
Picture Size	62 mm x 46 mm
Lens	Retractable lens, 2 components, 2 elements, $f = 60$ mm, 1:12.7
Viewfinder	Real image finder, 0.37 x, with target spot
Focusing	Motor-driven 3-range switching (0.3 m - 0.6 m/0.6 m - 3 m/3 m and beyond), Macro Mode (0.3 m - 0.6 m) Normal Mode (0.6 m - 3 m) Landscape Mode (3 m and beyond)
Shutter Release	Programmed electronic shutter release, 1/2 sec - 1/400 sec.
Exposure Control	Automatic, Interlocking range (ISO 800) : LV 5 - LV 15.5, Exposure compensation (Hi-Key): +2/3 EV
Film Feeding Out	Automatic
Film Developing Time	Approximately 90 seconds (Varies depending on the ambient temperature)
Flash	Built-in, automatic electronic flash, Charging time: 0.2 sec - 7 sec (using a new battery), Flash charging indicator, Fill-in Flash Mode, Effective flash lamp range: 0.3 m - 2.7 m
Self-Timer	Electronically controlled, approx. 10 second delay, Continuous shooting mode, can be stopped mid-run
Liquid Crystal Display(LCD)	Exposure counter (number of unexposed films), Shooting mode (Selfie, Macro, Landscape, Fill-in Flash, Hi-Key), Self-timer Mode (1 frame/2 frames continuous shooting)
Power Supply	Two CR2/DL CR2 lithium batteries Capacity: Approximately 40 INSTAX mini 10-pack film packs with new CR2/DL CR2 lithium batteries
Others	Film pack confirmation window, tripod socket (tripod sold separately)
Dimensions & Weight	99.2 mm (W) x 113.7 mm (H) x 53.2 mm (D) (not including protrusions)/ 281 g (without battery, strap, and film pack)

* Specifications are subject to change without notice.

TROUBLE SHOOTING

★When to replace the batteries

- ① When the lens does not work when the power is switched on.
- ② When it takes a while for the flash to be charged.
- ③ When pressing the shutter button turns off the camera.

* Replace both CR2 batteries with new lithium batteries of the same brand/type.

TROUBLE SHOOTING



During operation

Problems	Possible Causes	Solutions
The shutter release won't trip.	<ol style="list-style-type: none">① The battery power is low.② The batteries are not inserted correctly.③ The ⚡ icon on the LCD display is flashing, or the self timer lamp is flashing rapidly.④ The exposure counter is showing "U" sign.⑤ The power is not turned on.	<ol style="list-style-type: none">① Replace both batteries with new batteries.② Insert the batteries correctly.③ The flash is charging. Please wait until the ⚡ icon turns off.④ Unload the film pack, and load a new film pack.⑤ Press the POWER button to turn on the power.
"E" is flashing on the film counter or all icons on the LCD display are flashing.	<ul style="list-style-type: none">● The camera has some trouble.	<ol style="list-style-type: none">① Remove the batteries and reinsert them with the items on the LCD display flashing.② If ① does not resolve the problem, contact a FUJIFILM authorized distributor.

Problems	Possible Causes	Solutions
The film pack won't load into your camera, or won't load into your camera smoothly.	<ul style="list-style-type: none"> ① The film pack is not for your camera. ② You are not loading the film pack correctly. 	<ul style="list-style-type: none"> ① Use FUJIFILM INSTAX mini film only. (No other films can be used.) ② Match the yellow line on the film pack with the yellow positioning mark in your camera. Follow the INSTAX mini film pack instructions.
The film cover cannot be ejected.	<ul style="list-style-type: none"> ● The battery power is low. 	<ul style="list-style-type: none"> ● Replace both batteries with new batteries and load the film pack again.
The LCD looks black.	<ul style="list-style-type: none"> ● The camera is too hot for operation. 	<ul style="list-style-type: none"> ● Put the camera in a cool place. The LCD should return to normal once it cools down.
The battery becomes exhausted quickly.	<ul style="list-style-type: none"> ● The batteries are not the same type. 	<ul style="list-style-type: none"> ● Replace both batteries with new CR2 lithium batteries of the same brand/type.

Printed pictures

Problems	Possible Causes	Solutions
Part or whole finished print is white.	<ul style="list-style-type: none"> ● The back cover is opened before you have used up the film. 	<ul style="list-style-type: none"> ● Do not open the back cover until you have used up the film; otherwise, the rest of the film is exposed and ruined for use.
The finished print looks over exposed. (White in color)	<ul style="list-style-type: none"> ① The ambient temperature is low (below +5°C/+41°F). ② The AE light sensor window or flash sensor window is blocked. 	<ul style="list-style-type: none"> ① Before taking pictures, place your camera in a warm place to bring it to room temperature. ② Be careful not to block the AE light sensor or flash sensor window, or so that nothing blocks it.

Problems	Possible Causes	Solutions
The finished print looks under exposed. (Dark)	<ul style="list-style-type: none"> ① The ambient temperature is high (above +40°C/+104°F). ② The picture was taken facing the light. ③ The flash lampface, AE light sensor window or flash sensor window was covered. ④ The background is too bright in comparison with the subject. ⑤ The flash light did not reach the subject. ⑥ The flash light reflected back from a mirror or window glass. 	<ul style="list-style-type: none"> ① Keep camera, film (exposed prints) away from excessive heat (+40°C/+104°F). ② Take pictures with the light behind you, or take pictures using  Fill-in Flash Mode. ③ Be careful not to cover the flash lampface, AE light sensor window, or flash sensor window. ④ Take pictures using Hi-Key Mode. ⑤ Take pictures closer than 2.7 m from the subject. ⑥ Take pictures at an angle not facing the mirror or window glass.
The picture is out of focus.	<ul style="list-style-type: none"> ① The shooting distance is not appropriate. ② The lens is not clean. ③ Your camera was shaken when taking the picture. 	<ul style="list-style-type: none"> ① Select the shooting mode according to the distance. ② Please contact a FUJIFILM authorized distributor. ③ Hold your camera firmly and press in the shutter release button gently. Since the slow shutter is selected when shooting indoors or dark outdoors, fixing the camera using a table, tripod, etc. is recommended. When the camera is not fixed, shoot in the  Fill-in Flash Mode.

Problems	Possible Causes	Solutions
The picture is blurred.	<ul style="list-style-type: none"> ① Picture was not permitted to develop without touching, pressure being applied or other interference once it ejected from the camera. ② The picture did not come out smoothly. 	<ul style="list-style-type: none"> ① Do not press onto or fold the picture. ② Do not block the film exit with your finger.
The subject in the viewfinder has shifted in finished print.	<ul style="list-style-type: none"> ● The shooting distance is close to the subject. 	<ul style="list-style-type: none"> ● When you take pictures using Macro Mode, see page 16 for notes on using the mode.

Information for traceability in Europe

Manufacturer: FUJIFILM Corporation
 Address, City: 7-3, Akasaka 9-Chome, Minato-ku, Tokyo
 Country: JAPAN

Authorized representative in Europe:
 FUJIFILM EUROPE GMBH
 Address, City: Dusseldorf Heesenstrasse 31, 40549
 Country: Germany

Information for FUJIFILM in the United States

FUJIFILM North America Corp.
 200 Summit Lake Drive
 Valhalla, New York 10595, USA

Information for FUJIFILM in Canada

FUJIFILM Canada Inc.
 600 Suffolk Court, Mississauga, Ontario L5R 4G4









IMPORTANT SAFETY NOTICE

This product has been designed with safety in mind, and to provide safe service when handled correctly and in accordance with the User's Guide and instructions. It is important that both the product and the INSTAX film are handled properly and used only to take pictures as instructed in this User's Guide and in the INSTAX mini film instructions. For your ease and safety, please follow what is written in this User's Guide. It is also a good idea to keep this User's Guide in a safe, easy to find place where you can refer to it if needed.







WARNING

This symbol indicates danger, which could result in injury or death. Please follow these instructions.

WARNING

-  Never attempt to take this product apart. There is a danger of an electric shock.
-  If this product is dropped or damaged so that the inside is showing, do not touch it. There is danger of an electric shock.
-  If the camera or the batteries inside become hot, begin to smoke, make a burning smell or show any sign of unusual condition, remove the batteries right away. Use gloves to keep from burning your hands. Not removing batteries could result in burns or fire.
-  Using a flash too close to a person's eyes may for the short term affect the eyesight. Take care when taking picture of infants and young children.
-  If your camera gets wet or if something such as pieces of metal get inside, remove the batteries right away to avoid heat buildup or a fire starting inside the camera.
-  Do not use this camera in places where there is flammable gas or near open gasoline, benzene, paint thinner or other unstable substances which can give off dangerous vapors. Doing so could result in explosion or fire.
-  Store your camera out of the reach of infants and young children. Failure to do this could result in serious injury. (For example, the strap could become wrapped around a child's neck and cause choking.)
-  Never take apart the batteries. Do not subject them to heat, throw them into an open fire, or attempt to short-circuit them. Doing so could result in the batteries exploding or splitting open causing burns or fire.

WARNING

-  Only use specified batteries in this product. Use of incorrect type of batteries could cause explosion. Dispose of used batteries according to battery disposal instructions.
-  Make sure batteries are stored in a safe, secure place and well out of the reach of any infants, young children or pets. Improper storage could result in a child swallowing a battery. (If a child swallows a battery, call a doctor or a hospital right away.)
-  Never get this product wet or handle it with wet hands. Doing so may result in an electric shock.
-  Never take flash photographs of people riding bicycles, driving cars or riding a horse. The flash can distract the driver and frighten the animal, possibly causing an accident.
-  Make sure that the battery ⊕ and ⊖ polarities are installed correctly in the camera. A damaged battery or electrolyte leakage may cause a fire, injury, and contaminate the environment.
-  Do not touch moving parts inside the camera. You may be injured.



The "CE" mark certifies that this product satisfies the requirements of the EU (European Union) regarding safety, public health, environment and consumer protection. ("CE" is the abbreviation of Conformité Européenne.) This product is in conformity with Directive 89/336/EEC.

EEE Complies with Directive.

For customers in the USA:

FCC Statement

This device complies with part 15 of the FCC Rules. Operation is subject to the following two conditions: (1) This device may not cause harmful interference, and (2) this device must accept any interference received, including interference that may cause undesired operation.

CAUTION

This equipment has been tested and found to comply with the limits for a Class B digital device, pursuant to Part 15 of the FCC Rules. These limits are designed to provide reasonable protection against harmful interference in a residential installa-

tion. This equipment generates, uses, and can radiate radio frequency energy and, if not installed and used in accordance with the instructions, may cause harmful interference to radio communications. However, there is no guarantee that interference will not occur in a particular installation. If this equipment does cause harmful interference to radio or television, which can be determined by turning the equipment off and on, the user is encouraged to try to correct the interference by one or more of the following measures:

- Reorient or relocate the receiving antenna
- Increase the separation between the equipment and receiver
- Connect the equipment into an outlet on a circuit different from that to which the receiver is connected
- Consult the dealer or an experienced radio/TV technician for help

Changes or modifications not expressly approved by FUJIFILM responsible for compliance could void the user's authority to operate the equipment.

For customers in Canada :

CAUTION: This Class B digital apparatus complies with Canadian ICES-003.

Disposal of Electric and Electronic Equipment in Private Households



Disposal of used Electrical & Electronic Equipment

(Applicable in the European Union and other European countries with separate collection systems)

This symbol on the product, or in the manual and in the warranty, and/or on its packaging indicates that this product shall not be treated as household waste.

Instead it should be taken to an applicable collection point for the recycling of electrical and electronic equipment.

By ensuring this product is disposed of correctly, you will help prevent potential negative consequences to the environment and human health, which could otherwise be caused by inappropriate waste handling of this product.

If your equipment contains easily removable batteries or accumulators, please dispose of these separately according to your local requirements.

The recycling of materials will help to conserve natural resources. For more detailed information about recycling of this product, please contact your local city office, your household waste disposal service or the shop where you have purchased

the product.

In Countries outside of EU: If you wish to discard this product, please contact your local authorities and ask for the correct way of disposal.

COMMON SENSE CAMERA CARE

CAMERA CARE

- ① Your camera is a precision instrument. Do not get it wet or drop it. Also, do not expose to sand.
- ② Do not use a strap made for cellular phones or other similar electronic products. These straps are usually too weak to hold your camera securely. For safety, use only straps designed for your camera, and use only as specifically intended and instructed.
- ③ When using a tripod, check the strength of the tripod and then mount the camera by turning the tripod instead of the camera body. When mounting the camera to a tripod, be sure not to turn the tripod screw excessively, apply unreasonable force, etc. Also, do not carry the camera while it is mounted to the tripod. Personal injury or camera damage may result.
- ④ If you are not using your camera for a long interval, unload the batteries and keep it where it will be safe from heat, dust, and moisture.
- ⑤ Remove soil and dust from the lens, viewfinder window, etc. with an air blower and by wiping lightly with a piece of soft cloth.
- ⑥ Do not use solvent such as thinner and alcohol to remove soil.
- ⑦ Keep the film chamber and camera interior clean to avoid damaging films.
- ⑧ In hot weather, do not leave your camera in a closed car or on the beach, and do not leave it in moist places.
- ⑨ Moth repellent gas such as naphthalene adversely affects your camera and films. Avoid keeping your camera or films in a chest with mothballs.
- ⑩ Your camera is computer-controlled. If you should experience an operational issue, remove the batteries and then reload them.
- ⑪ Note that the temperature range within which your camera can be used is +5°C/+41°F to +40°C/+104°F.

INSTAX mini FILM AND PRINT CARE

See FUJIFILM INSTAX mini film for film use instructions. Follow all instructions for safe and proper use.

- ① Keep the film in a cool and dry place. Do not leave the film in a place where the temperature is extremely high (e.g., in a closed car).
- ② When you load a film pack, use the film as soon as possible.
- ③ If the film has been kept in a place where the temperature is extremely high or low, bring it to room temperature before starting to take pictures.
- ④ Be sure to use the film before the expiration or "Use Before" date.
- ⑤ Avoid airport checked luggage inspection and other strong X-ray illumination. The effect of fogging, etc. may appear on unused film. We recommend that you carry the camera and/or the film onto the aircraft as carry-on luggage. (Check with each airport for more information.)
- ⑥ Avoiding strong light, keep the developed prints in a cool and dry place.
- ⑦ Do not puncture, tear, or cut INSTAX mini film. If film becomes damaged, do not use.

Cautions on handling the film and prints

For details, refer to the instructions and warnings on FUJIFILM INSTAX mini film.

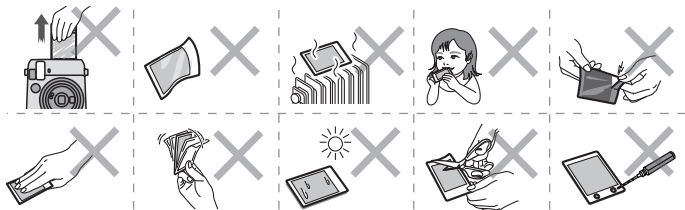

MEMO

DEUTSCH

Inhalt

Bezeichnungen der Teile	30
Anbringen der Trageschlaufe.....	32
Anbringen der Handschlaufe	32
Anbringen eines Tragegurts (getrennt erhältlich).....	32
Einsetzen von Batterien	34
Einlegen einer Filmkassette.....	35
Fotografieren	37
Entnehmen der Filmkassette.....	38
Verwenden des Selbstauslösers.....	39
Für Einzelaufnahmen.....	39
Für 2 kontinuierliche Aufnahmen	40
Fotografieren mit verschiedenen Aufnahmemodi	41
Wählen Sie einen Aufnahmemodus	41
Aufnahmemodus	41
Selbstportrait (Selfie-Modus).....	43
TECHNISCHE DATEN	44
FEHLER, MÖGLICHE URSACHEN UND FEHLERBEHEBUNG	45
WARN - UND VORSICHTSHINWEISE	49

Bezeichnungen der Teile

Vorderseite

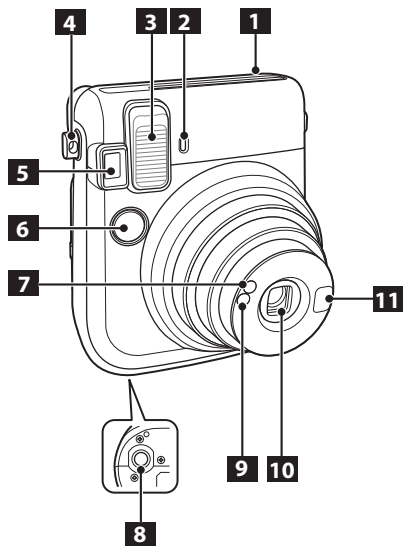

- 1** Filmausgabeschlitz
- 2** Selbstauslöser-Kontrolllampe
- 3** Blitz
- 4** Befestigungsöse für Tragegurt
- 5** Sucher
- 6** Auslöser
- 7** Belichtungssensor
- 8** Stativgewinde (Stativ getrennt erhältlich)
- 9** Blitzsensor
- 10** Objektiv/Objektivabdeckung
- 11** Selbstportrait-Spiegel

Bezeichnungen der Teile (Fortsetzung)

Rückseite

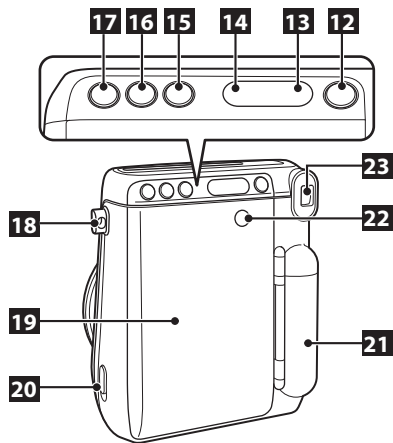

- 12** Ein/Aus-Taste
- 13** Bildzählwerk
- 14** LCD-Anzeige
- 15** MODE-Taste (Modus)
- 16** Selbstauslösertaste
- 17** Selfie-Taste
- 18** Befestigungsöse für Tragegurt
- 19** Rückwand
- 20** Rückwandsperre
- 21** Batteriefachdeckel
- 22** Filmkontrollfenster
- 23** Sucherokular

Anbringen der Trageschleufe

Anbringen der Handschleufe

Bringen Sie die Schleufe an, wie unten gezeigt.

- Wenn Sie die Kamera tragen oder benutzen, legen Sie die Schleufe um Ihre Hand, damit die Kamera nicht herunterfällt.

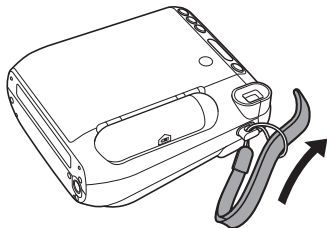

Anbringen eines Tragegurts (getrennt erhältlich)

Bringen Sie die Gurtclip an der Kamera an, und bringen Sie dann den Tragegurt an.

1 Öffnen Sie einen Gurtclip.

Verwenden Sie ein Clip-Anbringwerkzeug zum Öffnen eines Gurtclip, wie in der Abbildung gezeigt.

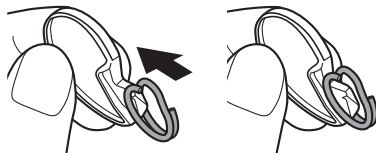

Bewahren Sie das Werkzeug an einem sicheren Ort auf. Sie benötigen dies, um die Gurtclip später wieder zu öffnen, wenn der Schulterriemen entfernt werden soll.

Anbringen der Trageschlaufe (Fortsetzung)

- 2 Setzen Sie den Gurtclip auf jede Befestigungsöse. Haken Sie die Befestigungsöse in die Clip-Öffnung. Entfernen Sie das Werkzeug mit der anderen Hand, um den Clip an der gleichen Stelle zu halten.

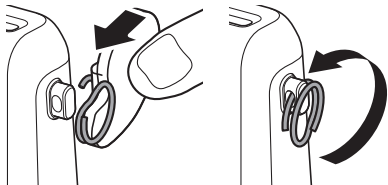

- 3 Führen Sie den Clip durch jede Befestigungsöse. Drehen Sie den Clip vollständig durch die Öse, bis er mit einem Klickgeräusch schließt.

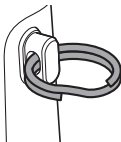

- 4 Führen Sie den Tragegurt durch jeden Clip.

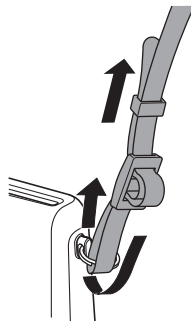

VORSICHT

- Verwenden Sie die Trageschlaufe als Schultergurt. Hängen Sie die Trageschlaufe nicht um den Hals.
- Achten Sie darauf, dass die Trageschlaufe nicht den Filmaustritt behindert.

Einsetzen von Batterien

VORSICHT

- Verwenden Sie zwei neue CR2-Lithiumbatterien. (Alle Batterien sollten neu und von der gleichen Marke/Sorte sein.)
- Setzen Sie die Batterien ein, bevor Sie die INSTAX mini-Filmkassette einlegen.
- Die Batterieleistung kann bei niedrigen Temperaturen abnehmen. In diesem Fall wärmen Sie die Batterien, indem Sie sie vor der Verwendung der Kamera in eine Tasche o.ä. legen.

1

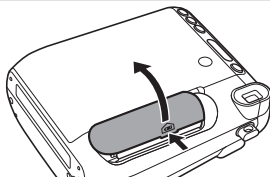

Öffnen Sie den Batteriefachdeckel.

2

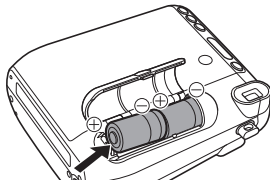

Setzen Sie die Batterien ein.

- Setzen Sie zwei CR2-Lithiumbatterien mit richtiger Polarität (Ausrichtung von Pluspol ⊕ und Minuspol ⊖) ein.

3

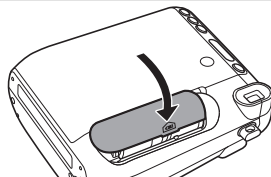

Schließen Sie den Batteriefachdeckel.

Einlegen einer Filmkassette

VORSICHT

Öffnen Sie nicht die Rückwand, bevor Sie den Film verbraucht haben; andernfalls kann der Rest des Films belichtet und unbrauchbar werden.

- Wenn Sie die Filmkassette einlegen, drücken Sie nicht auf die beiden rechteckigen Löcher auf der Rückseite.
- Verwenden Sie eine Filmkassette nicht nach Ablauf ihres Mindesthaltbarkeitsdatums; andernfalls kann die Kamera beschädigt werden.

Bitte achten Sie darauf, ausschließlich Fujifilm Instant Color Film „INSTAX mini“ zu verwenden.

(Andere Filmtypen können nicht verwendet werden.)

„—“ erscheint auf dem Bildzählwerk, wenn keine Filmkassette eingesetzt ist.

Hinweise zur Filmkassette

- Eine Filmkassette enthält ein schwarzes Filmdeckblatt und 10 Filmbögen.
- Entnehmen Sie die Filmkassette erst unmittelbar vor dem Einlegen in die Kamera aus seiner inneren Hülle.

Näheres dazu finden Sie in den Anweisungen und Warnungen auf der Packung des FUJIFILM INSTAX mini Films.

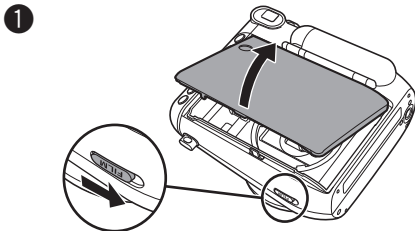

Betätigen Sie die Rückwandsperrleiste, um die Rückwand zu öffnen.

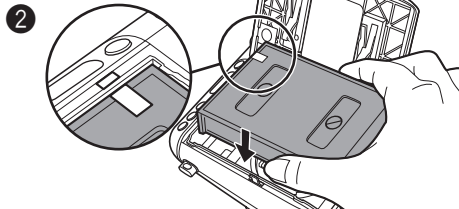

Halten Sie beide Seiten der Filmkassette richtig Sie die gelben Markierungen an der Kamera und der Filmkassette aus, und setzen Sie die Filmkassette dann gerade ein.

Fortsetzung nächste Seite.

Einlegen einer Filmkassette (Fortsetzung)

3

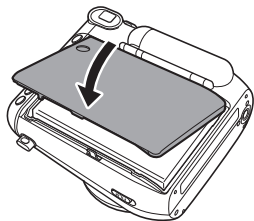

Schließen Sie die Rückwand, bis die Rückwandsperre einrastet.

4

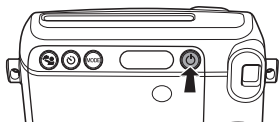

Drücken Sie die Ein/Aus-Taste, um die Kamera einzuschalten.

- Halten Sie nicht die Objektivabdeckung beim Einschalten der Kamera fest; andernfalls öffnet sich die Objektivabdeckung nicht.

5

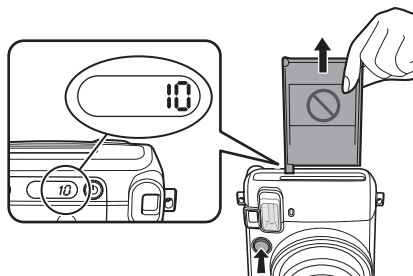

Drücken Sie den Auslöser.

Die Filmabdeckung (schwarz) wird ausgeschoben, und „10“ wird auf dem Bildzählwerk an der Rückseite der Kamera angezeigt.

Fotografieren

1

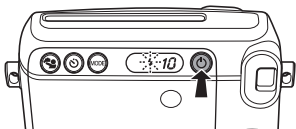

Drücken Sie die Ein/Aus-Taste, um die Kamera einzuschalten.

- Halten Sie nicht die Objektivabdeckung beim Einschalten der Kamera fest; andernfalls öffnet sich die Objektivabdeckung nicht.

2

Hochformat-Aufnahme **Querformat-Aufnahme**

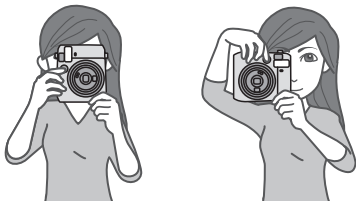

Halten Sie die Kamera und wählen Sie den gewünschten Bildmotiv.

3

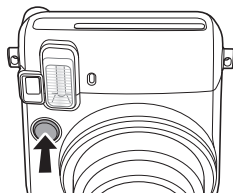

Drücken Sie den Auslöser.

- Der Verschluss wird nicht ausgelöst, während der Blitz geladen wird. (Das ⚡-Symbol auf dem LCD blinkt.)
- Halten Sie für Querformat-Bilder die Kamera mit dem Blitzlichtfenster oben liegend.
- Achten Sie darauf, dass Ihre Finger oder die Trageschlaufe nicht den Blitz, das Blitzsensorfenster, das Automatikbelichtungs-Sensorfenster, das Objektiv oder den Filmausgabeschlitz verdecken.
- Blicken Sie in den Sucher, so dass die O-Markierung in der Mitte erscheint.
- Achten Sie darauf, nicht das Objektiv zu berühren, wenn Sie den Auslöser drücken.

DE

Fortsetzung nächste Seite.

Fotografieren (Fortsetzung)

4

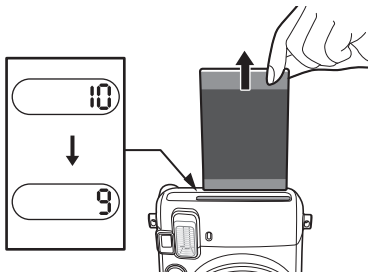

Jedes Mal, wenn Sie ein Foto aufnehmen, zählt das Bildzählwerk von „10“ herunter, und „0“ wird angezeigt, wenn Sie den Film verbraucht haben.

Wenn das Sofortbild ausgeschoben wurde (die Kamera macht kein Geräusch mehr), greifen Sie die Ecke des Sofortbilds und ziehen es heraus.

- Einzelheiten zum Entnehmen des Sofortbilds finden Sie in den Anweisungen und Warnungen auf der Packung des FUJIFILM INSTAX mini Films.
- Die Entwicklungszeit beträgt etwa 90 Sekunden. (Die Zeit ist je nach Umgebungstemperatur unterschiedlich.)

Bei Nichtgebrauch der Kamera schalten Sie diese immer aus, um Batteriekapazität zu sparen. Wenn Sie die Kamera mehr als 5 Minuten unbenutzt eingeschaltet lassen, schaltet sie sich selbsttätig aus.

Entnehmen der Filmkassette

Wenn „0“ auf dem Bildzählwerk, angezeigt wird, entnehmen Sie die Filmkassette auf folgende Weise.

1



Drücken Sie die Rückwandsperre ein, um die Rückwand zu öffnen.

2

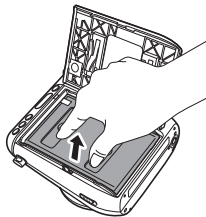

Greifen Sie die rechteckigen Aussparungen an der Filmkassette und ziehen Sie diese gerade heraus.

Verwenden des Selbstauslösers

Für Einzelaufnahmen

- Sie können den Selbstauslöser in Kombination mit jedem Aufnahmemodus verwenden.

1

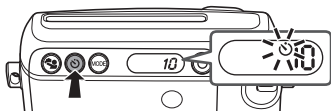

Drücken Sie die Selbstauslösertaste einmal.
Das Selbstauslöser-Symbol (links) erscheint im LCD.

2

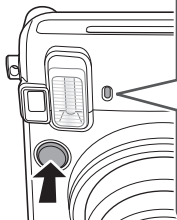

Leuchtet ca. 7 Sekunden Blinkt ca. 3 Sekunden

Wenn Sie die Auslösertaste drücken, leuchtet die Selbstauslöser-Kontrolllampe etwa 7 Sekunden lang. Danach blinkt die Selbstauslöser-Kontrolllampe etwa 3 Sekunden lang, und der Verschluss wird ausgelöst.

※ Zum Abbrechen des Selbstauslösers drücken Sie die Selbstauslösertaste, während die Selbstauslöser-Kontrolllampe leuchtet oder blinkt.

Verwenden des Selbstauslösers (Fortsetzung)

Für 2 kontinuierliche Aufnahmen

- Sie können den Selbstauslöser in Kombination mit jedem Aufnahmemodus verwenden.
- Der Selbstauslöser für 2 kontinuierliche Fotos ist nur wählbar, wenn 2 oder mehr Filme verbleiben.
- Wenn der zweite Film ausgeschoben wird, kann er den ersten herausdrücken.

1

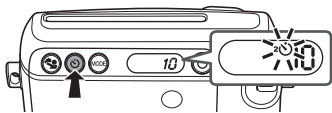

Drücken Sie die Selbstauslösertaste zweimal.
Das Selbstauslöser-Symbol für 2 kontinuierliche Fotos (links) erscheint im LCD-Display.

2

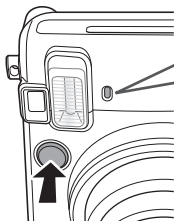

1. Bild



Leuchtet ca. 7 Sekunden



Blinkt ca. 3
Sekunden

2. Bild



Leuchtet ca. 3
bis 6 Sekunden



Blinkt ca. 3
Sekunden

Wenn Sie die Auslösertaste drücken, leuchtet die Selbstauslöser-Kontrolllampe etwa 7 Sekunden lang. Anschließend blinkt die Selbstauslöser-Kontrolllampe etwa 3 Sekunden lang, und das erste Bild wird fotografiert.

Wenn der 1. Film ausgeschoben wird, leuchtet das die Selbstauslöser-Kontrolllampe etwa 3 bis 6 Sekunden lang. Anschließend blinkt das die Selbstauslöser-Kontrolllampe etwa 3 Sekunden lang, und das zweite Bild wird fotografiert.

※ Zum Abbrechen des Selbstauslösers drücken Sie die Selbstauslösertaste, während das die Selbstauslöser-Kontrolllampe leuchtet oder blinkt.

Fotografieren mit verschiedenen Aufnahmemodi

Sie können je nach Motiv oder Zweck verschiedene Einstellungen wählen.

Wählen Sie einen Aufnahmemodus

Drücken Sie die MODE-Taste (Modus).
Das Modus-Symbol erscheint.

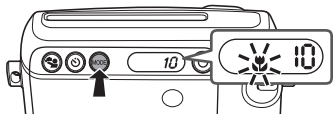

- Durch Aufnahmen eines Fotos werden die Einstellungen nicht geändert.
- Durch Ausschalten der Kamera kehrt sie auf den Automatik-Modus zurück.

Mit jedem Tastendruck auf die MODE-Taste wird der Aufnahmemodus wie folgt umgeschaltet.

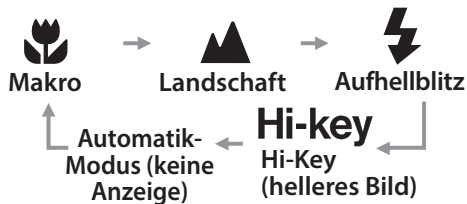

Aufnahmemodus

- An einem dunklen Ort wird eine längere Belichtungszeit verwendet, ausgenommen bei Verwendung des Aufhellblitz-Modus. Halten Sie die Kamera ruhig, um Verwackeln zu vermeiden.
- Der Hintergrund kann je nach Beleuchtungsbedingungen einen bläulich-grünen oder rötlichen Farbstich aufweisen.

Automatik-Modus (keine Anzeige)

Wählen Sie dies für normale Fotografie.

- Wenn der Blitz bei längere Belichtungszeit in einer dunklen Aufnahmeumgebung ausgelöst wird (langsame Synchronisation), wird der Hintergrund hell fotografiert.
- Der Blitz wird nicht einer hellen Aufnahmeumgebung ausgelöst.

Fortsetzung nächste Seite.

Fotografieren mit verschiedenen Aufnahmemodi (Fortsetzung)

Aufnahmemodus (Fortsetzung)



Makro

Wählen Sie die Makrofunktion mit diesem Symbol, wenn Sie ein nahes Motiv aufnehmen möchten (30 – 60 cm Aufnahmeabstand).

- Halten Sie die Kamera so, dass die „O“-Markierung im Sucher etwas rechts oben von der Mitte des Motivs liegt (siehe Abbildung unten), und machen Sie die Aufnahme.

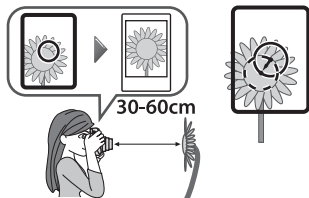

Landschaft

Wählen Sie dies, wenn Sie ein entferntes Motiv aufnehmen (3 m ~ ∞).



Aufhellblitz

Sie können die Blitzzuschaltung erzwingen. Wählen Sie dies, wenn Sie einen Blitz ungeachtet der Helligkeit verwenden möchten. Das Motiv wird auch bei Gegenlicht scharf aufgenommen.

- Auch an dunklen Aufnahmeorten kann Verwackeln somit verhindert werden. (Verschlusszeit 1/30 Sekunde) Der Hintergrund kann aber dunkel abgebildet werden.

Hi-key Hi-Key (helleres Bild)

Das gesamte Bild erscheint heller. Wählen Sie dies, um das nächste Bild aufzuhellen, wenn das ausgeschobene Bild zu dunkel ist.

- Die Helligkeit oder Temperatur der Umgebung beeinflusst die Helligkeit des gesamten Bildes.
- Wenn das ausgegebene Bild zu hell ist, nehmen Sie ein Bild im Automatik-Modus auf.

Selbstportrait (Selfie-Modus)

Sie können ein Selbstportrait mit dem Selbstportrait-Spiegel machen. Bei Verwendung dieses Modus wird eine geeignete Helligkeit und ein geeigneter Aufnahmeabstand für das Selbstportrait angewendet.

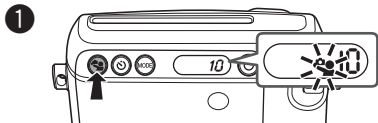

Drücken Sie die Selfie-Taste.
Das Selfie-Modus-Symbol erscheint.

- Durch Drücken der MODE-Taste oder der Selfie-Taste kehrt die Kamera auf den Automatik-Modus zurück.

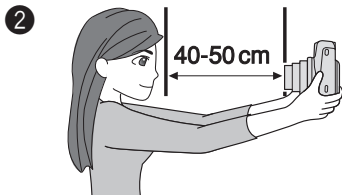

Halten Sie die Kamera ruhig, und sorgen Sie für 40 cm bis 50 cm Abstand zwischen Ihnen und der Objektivvorderseite.

- Halten Sie die Kamera stetig, besonders an einem dunklen Aufnahmeort, da das Bild sonst leicht verschwommen wirken kann.

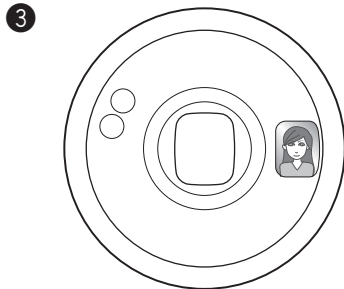

Wählen Sie den Bildausschnitt mit dem Selbstportrait-Spiegel, und machen Sie die Aufnahme.

- Blicken Sie beim Fotografieren nicht in den Blitz; andernfalls können Sie kurzzeitig geblendet werden.
- Wenn Sie den Auslöser drücken, während der Blitz aufgeladen wird, wird der Verschluss nicht ausgelöst.
- Durch Aufnahmen eines Fotos werden die Einstellungen nicht geändert.
- Durch Ausschalten der Kamera kehrt sie auf den Automatik-Modus zurück.

TECHNISCHE DATEN

Film	FUJIFILM Sofortbild-Farbfilm „INSTAX mini“
Bildgröße	62 mm x 46 mm
Objektiv	Einziehbares Objektiv, 2 Gruppen, 2 Elemente, f = 60 mm, 1:12,7
Sucher	Echtbildsucher, 0,37x, mit Zielpunkt
Fokussierung	Motorgetriebene 3-Bereich-Umschaltung (0,3 m - 0,6 m/0,6 m - 3 m/3 m und weiter), Makro-Modus (0,3 m - 0,6 m) Normalmodus (0,6 m - 3 m) Landschaftsmodus (3 m und weiter)
Verschluss	Programmgesteuerte elektronische Verschlussauslösung, 1/2 s - 1/400 s.
Belichtungssteuerung	Automatische, stufenlose Bereichseinstellung (ISO 800): LV 5 - LV 15,5, Belichtungskompensation (Hi-Key): +2/3 EV
Filmausgabe	Automatisch
Filmentwicklungszeit	Ca. 90 Sekunden (je nach Umgebungstemperatur unterschiedlich)
Blitz	Eingebauter elektronischer Blitz, Ladezeit: 0,2 s - 7 s (bei neuer Batterie), Blitz-Ladeanzeige, Aufhellblitz-Modus, wirksame Blitzreichweite: 0,3 m - 2,7 m
Selbstausröser	Elektronisch gesteuert, etwa 10 Sekunden Verzögerung, Serien-Modus (2 Bilder). Kann während des Laufs angehalten werden
Flüssigkristall-Aufanzeige (LCD-Feld)	Bildzählwerk (Anzahl unbelichteter Bilder), Aufnahmemodus (Selfie, Makro, Landschaft, Aufhellblitz, Hi-Key), Selbstausröser-Modus (1 Bild /2 Bilder Serienaufnahme)
Stromversorgung	Zwei CR2/DL CR2-Lithiumbatterien Kapazität: Ca. 400 Sofortbilder mit neuen CR2/DL CR2-Lithiumbatterien
Sonstiges	Mit Filmkontrollfenster, Nahlinse und Stativgewinde (Stativ getrennt erhältlich)
Abmessungen	99,2 mm (W) x 113,7 mm (H) x 53,2 mm (D) (ohne vorstehende Teile)/ 281 g (ohne
Gewicht	Batterie, Schlaufe und Filmpackung)

* Technische Daten können ohne vorherige Ankündigung geändert werden.

FEHLER, MÖGLICHE URSACHEN UND FEHLERBEHEBUNG

★Die Batterien müssen ersetzt werden:

- ① Wenn das Objektiv beim Einschalten nicht aktiviert wird.
- ② Wenn es eine gewisse Zeit dauert, bis der Blitz geladen ist.
- ③ Wenn durch Drücken des Auslösers die Kamera ausgeschaltet wird.

* Ersetzen Sie beide CR2-Batterien durch neue Lithiumbatterien der Marke/Sorte.

FEHLER, MÖGLICHE URSACHEN UND FEHLERBEHEBUNG

Während des Betriebs

Problem	Mögliche Ursache	Abhilfe
Der Auslöser lässt sich nicht auslösen.	<ol style="list-style-type: none">① Die Batterien sind fast verbraucht.② Die Batterien sind nicht richtig eingelegt.③ Das ⚡-Symbol auf dem LCD blinkt, oder die Selbstauslöser-Kontrolllampe blinkt schnell.④ Der Bildzähler zeigt das Zeichen „0“.⑤ Die Stromversorgung ist nicht eingeschaltet.	<ol style="list-style-type: none">① Ersetzen Sie beide Batterien durch neue.② Setzen Sie die Batterien richtig ein.③ Der Blitz wird geladen. Bitte warten Sie, bis das ⚡-Symbol erlischt.④ Nehmen Sie die Filmkassette heraus und legen Sie eine neue Filmkassette ein.⑤ Drücken Sie die Ein/Aus-Taste zum Einschalten.
„E“ blinkt auf dem Bildzählwerk, oder alle Symbole auf dem LCD-Display blinken.	<ul style="list-style-type: none">● Es liegt eine Störung an der Kamera vor.	<ol style="list-style-type: none">① Entfernen Sie alle Batterien und setzen Sie sie erneut ein, während die Elemente im LCD-Display blinken.② Wenn durch Schritt ① das Problem nicht behoben wird, wenden Sie sich an einen Fachhändler für FUJIFILM.

Die Filmkassette passt nicht in die Kamera oder lässt sich nicht richtig in die Kamera einsetzen.	<ul style="list-style-type: none"> ① Die Filmkassette ist nicht die richtige für diese Kamera. ② Sie versuchen, die Filmkassette falsch einzusetzen. 	<ul style="list-style-type: none"> ① Verwenden Sie nur Fujifilm „INSTAX mini“ Sofort-Farbfilm für diese Kamera. (Andere Filmsorten als „INSTAX mini“ können nicht verwendet werden.) ② Setzen Sie die gelbe Markierung der Filmkassette an die Positionierungsmarkierung (gelb) in der Kamera an.
Die Filmabdeckung kann nicht ausgeschoben werden.	<ul style="list-style-type: none"> ● Die Batterien sind nicht vollständig aufgeladen. 	<ul style="list-style-type: none"> ● Ersetzen Sie beide Batterien mit neuen, und legen Sie die Filmpackung erneut ein.
Das LCD ist schwarz.	<ul style="list-style-type: none"> ● Die Kamera wurde an einem zu heißen Ort abgelegt. 	<ul style="list-style-type: none"> ● Legen Sie die Kamera an einem kühlen Ort ab. Das LCD normalisiert sich nach einer gewissen Zeit.
Die Batterie wird schnell verbraucht.	<ul style="list-style-type: none"> ● Die Batterien sind nicht vom gleichen Typ. 	<ul style="list-style-type: none"> ● Ersetzen Sie beide Batterien durch neue CR2-Lithiumbatterien der gleichen Marke/Sorte.

Fehlerhafte Bilder

Problem	Mögliche Ursache	Abhilfe
Ein Teil des Bildes oder das gesamte fertige Bild ist weiß.	<ul style="list-style-type: none"> ● Die Rückabdeckung wurde geöffnet, bevor der Film verbraucht war. 	<ul style="list-style-type: none"> ● Öffnen Sie nicht die Rückwand, bevor Sie den Film verbraucht haben; andernfalls kann der Rest des Films belichtet und für den Gebrauch zerstört werden.
Das Bild ist zu hell.	<ul style="list-style-type: none"> ① Die Umgebungstemperatur ist niedrig (unter +5°C). ② Das AE Blitz- oder Belichtungsautomatik Sensorfenster ist verdeckt. 	<ul style="list-style-type: none"> ① Legen Sie die Kamera vor dem Fotografieren möglichst an einen warmen Ort. Stecken Sie das Foto nach dem Entnehmen aus der Kamera zum Aufwärmen in Ihre Brust-bzw. Jackentasche. ② Achten Sie darauf, nicht den Sensor für die Belichtungsautomatik oder das Blitz-Sensorfenster zu verdecken und stellen Sie sicher, dass diese Teile frei sind.

Problem	Mögliche Ursache	Abhilfe
Das Bild ist zu dunkel.	<ul style="list-style-type: none"> ① Die Umgebungstemperatur ist hoch (über +40°C). ② Das Bild wurde gegen das Licht aufgenommen. ③ Der Blitz, der Belichtungssensor war verdeckt. ④ Der Hintergrund ist im Vergleich zum Motiv zu hell. ⑤ Das Blitzlicht hat das Motiv nicht erreicht. ⑥ Das Blitzlicht wurde von einem Spiegel oder einer Glasscheibe reflektiert und in die Kamera zurückgeworfen. 	<ul style="list-style-type: none"> ① Legen Sie vor dem Fotografieren die Kamera möglichst an einem kühlen Ort ab. Legen Sie die aus der Kamera austretenden Bilder nicht auf warme Gegenstände ab und halten Sie sie von Wärmequellen fern. ② Machen Sie Bilder entweder mit der Lichtquelle im Rücken oder mit dem ⚡ Aufhellblitzmodus. ③ Achten Sie darauf, nicht das Blitzlichtfenster, Automatikbelichtung-Sensorfenster oder Blitzsensorfenster zu verdecken. ④ Fotografieren Sie mit dem Modus Hi-Key. ⑤ Fotografieren Sie in einem Abstand von weniger als 2,7 m zum Motiv. ⑥ Machen Sie die Aufnahmen schräg gegen den Spiegel oder das Fensterglas.
Das Bild ist nicht scharf.	<ul style="list-style-type: none"> ① Der Aufnahmeabstand ist nicht geeignet. ② Das Objektiv ist verschmutzt. ③ Die Kamera hat bei der Aufnahme gewackelt. 	<ul style="list-style-type: none"> ① Wählen Sie den Aufnahmemodus entsprechend dem Abstand. ② Bitte wenden Sie sich an Ihren autorisierten FUJIFILM Händler. ③ Halten Sie die Kamera fest und drücken Sie den Auslöserknopf sanft ein. Da beim Fotografieren in Räumen oder unter dunklen Bedingungen im Freien eine länger Belichtungszeit gewählt ist, wird empfohlen, die Kamera mit einem Tisch, einem Stativ o.ä. zu stabilisieren. Wenn die Kamera nicht befestigt ist, nahmen Sie im ⚡ Aufhellblitz-Modus auf.

Problem	Mögliche Ursache	Abhilfe
Das Bild ist verschwommen.	<ul style="list-style-type: none">① Das Bild wurde sofort nach dem Austreten aus der Kamera gequetscht.② Das Bild wurde nicht korrekt ausgeworfen.	<ul style="list-style-type: none">① Das Bild nicht drücken oder knicken.② Nicht den Filmauslauf mit dem Finger blockieren.
Das Motiv im Sucher ist auf dem fertigen Bild seitlich versetzt.	<ul style="list-style-type: none">● Der Aufnahmeabstand zum Motiv ist zu kurz.	<ul style="list-style-type: none">● Wenn Sie im Makro-Modus fotografieren wollen, siehe Seite 42 für Hinweise zur Verwendung dieses Modus.

WARN - UND VORSICHTSHINWEISE

Bei der Konstruktion dieses Produkts wurde der Sicherheit besondere Sorgfalt gewidmet. Unter normalen Umständen bietet dieses Produkt einen langen, sicheren Betrieb, wenn es korrekt behandelt wird. Es ist aber wichtig, dass dieses Produkt richtig behandelt und nur für fotografische Zwecke verwendet wird. Bitte lesen Sie die folgenden Hinweise aufmerksam durch. Außerdem sollten Sie diese Anleitung an einer sicheren und leicht zugänglichen Stelle aufbewahren, damit sie für sofortige Bezugnahme schnell zur Hand ist.



WARNUNG

Bei Nichtbeachtung von Vorschriften, die mit diesem Symbol gekennzeichnet sind, besteht die Gefahr von schweren Verletzungen mit möglicherweise tödlichem Ausgang.



VORSICHT

Bei Nichtbeachtung von Vorschriften, die mit diesem Symbol gekennzeichnet sind, besteht die Gefahr von Verletzungen und Sachschäden.

DE



WARNUNG

- ⊘ Die Kamera darf nicht zerlegt werden, da hierbei die Gefahr elektrischer Schläge besteht.
- ⚠ Falls durch versehentliches Fallenlassen Innenbauteile der Kamera freiliegen, sollten diese nicht berührt werden, da hierbei die Gefahr elektrischer Schläge besteht.
- ⚠ Nehmen Sie die Batterien sofort aus der Kamera, wenn die Kamera (Batterien) heiß wird, Rauch erzeugt, Brandgeruch oder sonstige Anomalien aufweist. Eine Missachtung dieser Vorsichtsmaßregel kann zu Bränden oder Verbrennungen führen. (Vorsicht vor Verbrennungen beim Herausnehmen der Batterien.)
- ⊘ Blitzen Sie keinesfalls zu nah am Auge einer Person, da dies zu kurzfristiger Beeinflussung der Sehkraft führen kann. Besondere Vorsicht ist beim Fotografieren von Babies und Kleinkindern erforderlich.
- ⚠ Nehmen Sie die Batterien sofort aus der Kamera, wenn die Kamera unbeabsichtigt ins Wasser fällt oder Feuchtigkeit, Metallobjekte oder sonstige Fremdkörper in das Gehäuse eingedrungen sind. Eine Missachtung dieser Vorsichtsmaßregel kann zu Erhitzen führen und Brände auslösen.
- ⚠ Verwenden Sie die Kamera nicht an Plätzen, an denen hochkonzentrierte brennbare Gase vorhanden sind oder in der Nähe von Benzin, Benzol, Farbverdünner oder sonstigen entzündlichen Chemikalien. Eine Missachtung dieser Vorsichtsmaßregel kann zu Explosionen führen oder Brände auslösen.

⚠️ WARNUNG

- ⚠️ Bewahren Sie die Kamera an einem sicheren Platz außerhalb der Reichweite von Babies und Kindern auf. Eine Missachtung dieser Vorsichtsmaßregel kann dazu führen, dass sich der Tragegurt am Hals eines Kindes verfängt und Tod durch Erstickten verursacht.
- ⚠️ Die Batterien niemals zerlegen. Sie dürfen nicht Hitze ausgesetzt werden, in ein offenes Feuer geworfen werden oder kurzgeschlossen werden. Dabei besteht die Gefahr, dass die Batterien explodieren oder bersten und Verbrennungen oder Brände verursachen.
- ⚠️ Explosionsgefahr bei Einsetzen eines falschen Batterietyps. Alte Batterien müssen immer vorschriftsgemäß entsorgt werden.
- ⚠️ Bewahren Sie die Batterien an einem sicheren Platz außerhalb der Reichweite von Babies und Kindern auf. Eine Missachtung dieser Vorsichtsmaßregel kann dazu führen, dass ein Kind die Batterien verschluckt. Rufen Sie bei Verschlucken einer Batterie sofort einen Arzt zur Hilfe.

⚠️ VORSICHT

- ⚠️ Schützen Sie die Kamera vor Nässe und berühren Sie die Kamera nicht mit nassen Händen, da hierbei die Gefahr elektrischer Schläge besteht.
- ⚠️ Fotografieren Sie Personen, die ein Fahrrad, ein Auto oder einen Zug lenken, niemals mit Blitzlicht. Eine Missachtung dieser Vorsichtsmaßregel kann zu Verkehrsunfällen führen.
- ⚠️ Stellen Sie sicher, dass die Batterien mit richtiger Polung (+ und -) eingelegt sind. Eine beschädigte Batterie oder ein Austreten von Elektrolyt kann zu Bränden, Verletzungen und Umweltschäden führen.
- ⚠️ Sich in der Kamera bewegende Teile nicht berühren. Sie könnten sich verletzen.



Das „CE“-Zeichen bescheinigt, dass dieses Produkt die Richtlinien der EU (Europäische Union) in Bezug auf Sicherheit, öffentliche Gesundheit, Umwelt- und Verbraucherschutz erfüllt. („CE“ ist die Abkürzung für Conformité Européenne/Einheitlichkeit in Europa.)
Dieses Produkt entspricht der Direktive 89/336/EEC.



Entsorgung von Elektro- und Elektronikgeräten aus privaten Haushalten

Entsorgung von Elektro- und Elektronikgeräten

(Anzuwenden in der Europäischen Union und anderen europäischen Ländern mit entsprechend geregelter

Abfall-Sammelsystem)

Dieses Symbol auf dem Produkt, in seiner Bedienungsanleitung sowie auf der Garantiekarte oder/und auf seiner Verpackung, besagt, dass dieses Produkt nicht mit dem normalen Hausmüll entsorgt werden darf.

Stattdessen soll es der zuständigen Sammelstelle übergeben werden, die das Produkt dem Elektro- / Elektronikschrott-Recycling zuführt.

Durch Sicherstellen einer korrekten Entsorgung dieses Produktes helfen Sie, möglichen negativen Auswirkungen für Umwelt und Gesundheit vorzubeugen, die bei unsachgemäßer Abfallbehandlung dieses Produktes entstehen könnten.

Sollte Ihr Gerät leicht zu entfernende Batterien oder Akkus enthalten, entsorgen Sie diese bitte separat entsprechend den lokal für Sie geltenden Bestimmungen.

Das Recycling und die Wiederverwertung von Materialien hilft, natürliche Rohstoffe zu bewahren. Für genauere Informationen bezüglich der Wiederverwertung dieses Produktes wenden Sie sich bitte an die für Ihren Wohnort zuständige Abfallbehörde, Ihre kommunale Anfallstelle oder an den Händler, bei dem Sie dieses Produkt erworben haben.

In Ländern außerhalb der EU: Wenn Sie dieses Produkt entsorgen möchten, wenden Sie sich an die für Sie zuständige Abfallbehörde und befolgen Sie die geltenden Vorschriften.

PFLEGE DER KAMERA

- ① Ihre Kamera ist ein Präzisionsinstrument. Lassen Sie sie nicht nass werden oder herunterfallen und schützen Sie sie vor Stößen. Legen Sie sie nicht an Orten ab, wo Sand in das Innere der Kamera eindringen könnte.
- ② Prüfen Sie bei Verwendung eines handelsüblichen Tragegurts dessen Festigkeit und andere Eigenschaften. Seien Sie besonders vorsichtig beim Gebrauch von Tragegurten für Mobiltelefone und dergleichen, da diese für leichte Geräte konzipiert sind.
- ③ Prüfen Sie bei Verwendung eines Stativs dessen Standfestigkeit und drehen Sie die Kamera, indem Sie das Stativ umstellen und nicht die Kamera selbst drehen. Achten Sie bei Verwendung eines Stativs auch darauf, die Stativschraube nicht zu fest anzuziehen, unnötige Kraft aufzuwenden oder dergleichen. Vermeiden Sie einen Transport der Kamera mit angesetztem Stativ. Sie könnten sich oder andere verletzen oder die Kamera beschädigen.
- ④ Wenn die Kamera längere Zeit nicht gebraucht werden soll, nehmen Sie die Batterie heraus und bewahren Sie die Kamera an einem kühlen, staubfreien und trockenen Ort auf.
- ⑤ Entfernen Sie Schmutz und Staub vom Objektiv, Sucherfenster etc. mit einem Luftpinsel und wischen Sie dann mit einem weichen Tuch nach.
- ⑥ Verwenden Sie zum Reinigen keine flüchtigen organischen Lösungsmittel wie Terpentin oder Alkohol.
- ⑦ Halten Sie die Filmkammer und das Kamerainnere sauber, um Beschädigung von Filmen zu vermeiden.
- ⑧ Lassen Sie bei heißem Wetter die Kamera nicht in einem geschlossenen Fahrzeug oder am Strand liegen, und lassen Sie sie nicht längere Zeit an Orten mit hoher Luftfeuchtigkeit.
- ⑨ Die meisten Insektengifte wie Naphtalen beeinträchtigen Kamera und Filme. Bewahren Sie die Kamera und Filme deshalb nicht in der Nähe von Mottenkugeln auf.
- ⑩ Da diese Kamera computergesteuert ist, kommt es fast niemals zu Fehlfunktionen. Wenn es trotzdem einmal zu Fehlfunktionen kommen sollte, entfernen Sie die Batterie einmal und legen Sie sie danach erneut wieder ein.
- ⑪ Beachten Sie, dass der geeignete Temperaturbereich für die Kamera +5°C bis +40°C ist.

PFLEGE VON FILMEN UND ABZÜGEN

Siehe FUJIFILM INSTAX mini-Film für Angaben zur Filmverwendung. Befolgen Sie alle Anweisungen zur Sicherheit und richtigen Verwendung.

- ① Bewahren Sie die Filme an einem kühlen und trockenen Ort auf. Lassen Sie Filme nicht längere Zeit an Orten mit hohen Temperaturen liegen (z.B. in geschlossenen Fahrzeugen in der Sonne).
- ② Nach dem Einlegen einer Filmkassette verbrauchen Sie den Film so schnell wie möglich.
- ③ Wenn fotografiert wird, nachdem die Filme an einem besonders kühlen oder warmen Ort gelagert wurden, lassen Sie sie vor dem Fotografieren immer erst die normale Temperatur erreichen.
- ④ Verwenden Sie die Filme immer vor dem angegebenen Verfalldatum.
- ⑤ Gepäckdurchleuchtung auf dem Flughafen oder ähnliche starke Röntgenbestrahlungen vermeiden. Dies könnte zu Schleierbildung auf unbelichtetem Film führen. Wir empfehlen Ihnen, die Kamera im Handgepäck mit ins Flugzeug zu nehmen. (Fragen Sie auf dem Flughafen nach weiteren diesbezüglichen Informationen).
- ⑥ Bewahren Sie die Sofortbilder an einem dunklen, kühlen und trockenen Ort auf.
- ⑦ Der INSTAX mini-Film darf nicht durchlöchert, gerissen oder geschnitten werden. Wenn der Film beschädigt ist, verwenden Sie ihn nicht.

Vorsichtsmaßnahmen zum Umgang mit Film und Abzügen

Näheres dazu finden Sie in den Anweisungen und Warnungen auf der Packung des FUJIFILM INSTAX mini Films.

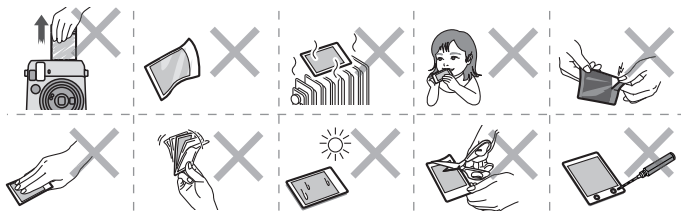

MEMO

FRANÇAIS

Table des matières

Nom des pièces.....	56
Fixation de la courroie.....	58
Fixation de la dragonne.....	58
Fixation de la bandoulière (vendue séparément).....	58
Mise en place des piles.....	60
Mise en place de la cassette film INSTAX mini.....	61
Prendre des photos.....	63
Retrait de la cassette film INSTAX mini utilisée.....	64
Utilisation du retardateur.....	65
Pour utiliser le retardateur pour une seule photo.....	65
Pour utiliser le retardateur pour deux photos continues.....	66
Prise de vue dans divers modes de prise de vue.....	67
Sélection d'un mode de prise de vue.....	67
Mode de prise de vue.....	67
Autoportrait (mode Selfie).....	69
CARACTÉRISTIQUES TECHNIQUES.....	70
PROBLÈMES, ORIGINE DU PROBLÈME ET SOLUTIONS.....	71
AVERTISSEMENTS ET RECOMMANDATIONS.....	75

Nom des pièces

Avant

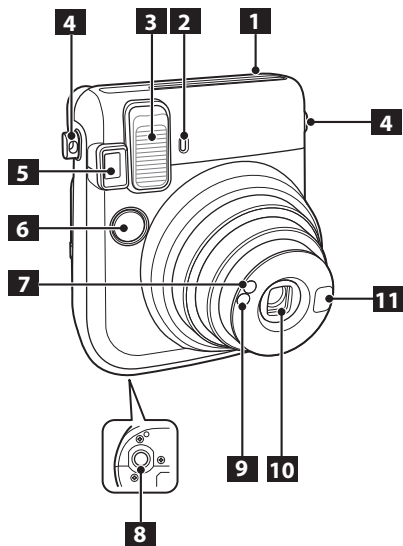

- 1** Fente d'éjection du film
- 2** Témoin du retardateur
- 3** Face de la lampe du flash
- 4** Oeilleton de courroie (pour dragonne ou bandoulière, vendues séparément)
- 5** Viseur
- 6** Déclencheur
- 7** Fenêtre du capteur de lumière AE
- 8** Douille de trépied (le trépied est vendu séparément)
- 9** Fenêtre du capteur de flash
- 10** Objectif/capuchon d'objectif
- 11** Miroir autoportrait

Nom des pièces (SUITE)

Arrière

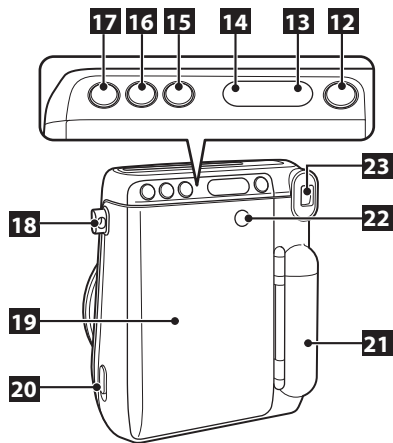

- 12** Touche d'alimentation
- 13** Compteur de film
- 14** Écran LCD
- 15** Touche MODE
- 16** Touche du retardateur
- 17** Touche de Selfie
- 18** Œilleton(s) de courroie (pour dragonne ou bandoulière, vendues séparément)
- 19** Couvercle arrière
- 20** Verrou du couvercle arrière
- 21** Couvercle du logement des piles
- 22** Fenêtre de vérification de la cassette film
- 23** Œilleton

Fixation de la courroie

Fixation de la dragonne

Fixez la dragonne comme montré sur l'illustration ci-dessous.

- Quand vous transportez ou utilisez l'appareil photo, passez la dragonne autour de votre poignet de façon à ce que l'appareil photo ne tombe pas.

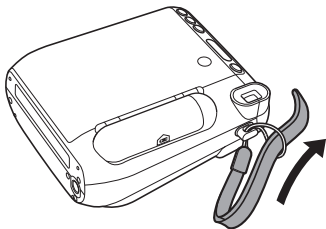

Fixation de la bandoulière (vendue séparément)

Fixez les attaches de la bandoulière à l'appareil photo, puis fixez la bandoulière.

1 Ouvrez une attache.

Utilisez l'outil de fixation de l'attache pour ouvrir l'attache de la façon indiquée.

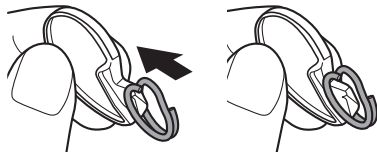

Conservez l'outil dans un endroit sûr. Vous devrez ouvrir les attaches pour retirer la bandoulière.

Fixation de la courroie (SUITE)

- 2** Placez une attache sur chaque œilleton de courroie.

Accrochez l'œilleton dans l'ouverture de l'attache.
Retirez l'outil avec l'autre main pour maintenir l'attache en place.

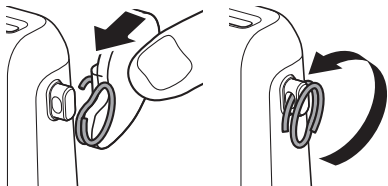

- 3** Passez l'attache dans chaque œilleton de courroie.

Tournez l'attache complètement dans l'œilleton jusqu'à ce qu'il se verrouille.

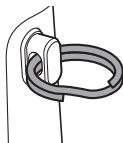

- 4** Passez la bandoulière autour de chaque attache.

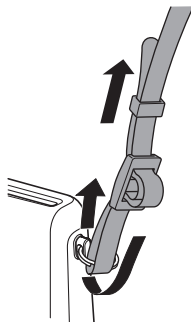

Attention

- Utilisez la courroie uniquement comme une bandoulière. Ne passez pas la bandoulière autour de votre cou.
- Faites attention à ce que la bandoulière ne gêne pas la fente d'éjection du film.

Mise en place des piles

RECOMMANDATION

- Utilisez deux piles au lithium CR2. (Toutes les piles doivent être neuves et de la même marque/type.)
- Insérez les piles avant de mettre en place la cassette film INSTAX mini.
- Les performances des piles peuvent être réduites quand il fait froid. Dans ce cas, réchauffez les piles à température ambiante avant d'utiliser l'appareil photo.

1

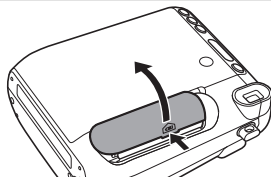

Ouvrez le couvercle du logement des piles.

3

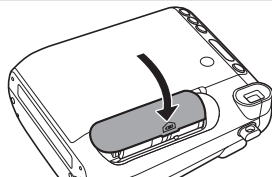

Fermez le couvercle du logement des piles.

2

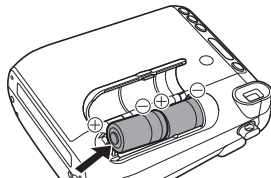

Mise en place des piles.

- Insérez deux piles au lithium CR2 en respectant les polarités \oplus et \ominus .

Mise en place de la cassette film INSTAX mini

RECOMMANDATION

N'ouvrez pas le couvercle arrière avant d'avoir utilisé entièrement le film ; sinon, le reste du film pourrait être exposé et endommagé.

- Quand vous chargez la cassette film, n'appuyez jamais sur les deux trous rectangulaires à l'arrière de la cassette film.
- N'utilisez jamais une cassette film au-delà de sa durée de vie ; sinon, elle pourrait endommager l'appareil photo.
- Suivez toutes les instructions d'utilisation fournies avec la cassette film INSTAX mini.

Utilisez uniquement un Film Couleur Instantané « INSTAX mini » de FUJIFILM. (Aucun autre type de film n'est compatible.)
« — » est affiché sur le compteur quand il n'y a pas de cassette film en place.

Remarques sur la cassette film

- La cassette film FUJIFILM INSTAX mini contient 1 couvercle de protection du film et 10 feuilles de film.
- Ne retirez pas le pack film hors de son sachet intérieur avant le positionner dans l'appareil photo.
- Pour en savoir plus, reportez-vous aux instructions et aux avertissements du film FUJIFILM INSTAX mini.

FR

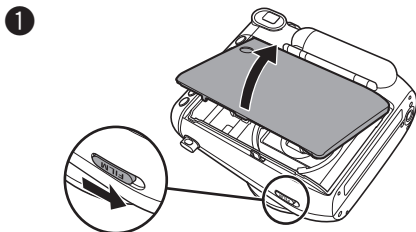

Faites pression sur le verrou du couvercle arrière pour l'ouvrir.

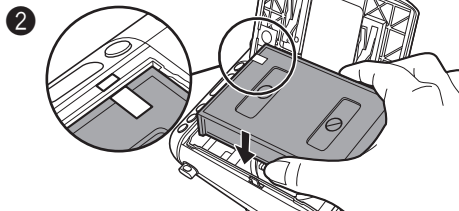

Tenez les deux côtés de la cassette film, aligner les marques jaunes sur l'appareil photo et la cassette film puis insérez-la bien droit.

Suite à la page suivante.

Mise en place de la cassette film INSTAX mini (SUITE)

3

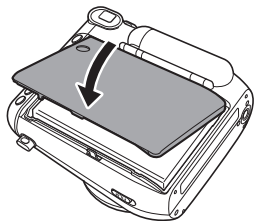

Refermez le couvercle arrière. Assurez-vous que le verrou du couvercle arrière se verrouille.

4

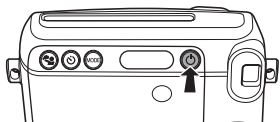

Appuyez sur la touche d'alimentation pour mettre l'appareil photo sous tension.

- Ne tenez pas le capuchon d'objectif quand vous mettez l'appareil photo sous tension ; sinon, le capuchon d'objectif ne s'ouvrira pas.

5

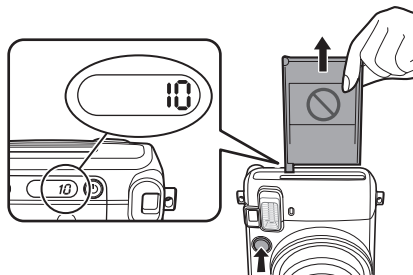

Appuyez sur le déclencheur.

Le couvercle du film (noir) est éjecté et « 10 » est affiché sur le compteur de film à l'arrière de l'appareil photo.

Prendre des photos

1

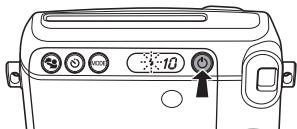

Appuyez sur la touche d'alimentation pour mettre l'appareil photo sous tension.

- Ne tenez pas le capuchon d'objectif quand vous mettez l'appareil photo sous tension ; sinon, le capuchon d'objectif ne s'ouvrira pas.

2

Image verticale

Image horizontale



Tenez l'appareil photo et vérifiez si le cadrage vous convient.

3

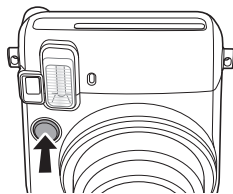

Appuyez sur le déclencheur.

- Le déclencheur ne fonctionne pas quand le flash se charge. (L'icône ⚡ sur l'écran LCD clignote pendant que le flash se charge.)
- Pour une image horizontale, tenez l'appareil photo avec la fenêtre du flash vers le haut.
- Veillez à ce que vos doigts ou la courroie ne couvrent pas la fenêtre du flash, la fenêtre de capteur du flash, la fenêtre du capteur de lumière AE, l'objectif ou la fente d'éjection du film.
- Regardez dans le viseur de façon à ce que la marque « O » apparaisse au centre.
- Faites attention de ne pas toucher la surface de l'objectif quand vous appuyez sur le déclencheur.

FR

Suite à la page suivante.

Prendre des photos (SUITE)

4

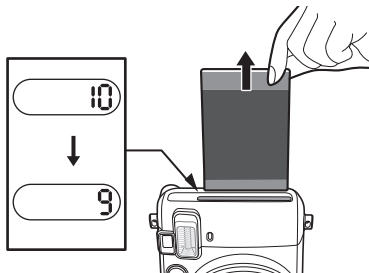

Chaque fois que vous prenez une photo, le nombre sur le compteur de film diminue à partir de « 10 » en fonction du nombre de photos restantes et « 0 » est affiché quand la cassette film est complètement utilisée. Quand le film a été éjecté (l'appareil photo s'arrête en faisant un bruit), tenez le film par le côté, puis retirez-le.

- Pour en savoir plus sur le retrait du film, reportez-vous aux instructions et aux avertissements sur la cassette film FUJIFILM INSTAX mini.
- La durée du développement est d'environ 90 secondes. (La durée varie en fonction de la température ambiante.)

Quand vous avez fini d'utiliser l'appareil photo, mettez-le toujours hors tension pour économiser les piles. Si l'appareil photo est laissé sous tension pendant 5 minutes sans être utilisé, il se met automatiquement hors tension.

Retrait de la cassette film INSTAX mini utilisée

Quand « 0 » est affiché sur le compteur de film, retirez la cassette film en suivant la procédure ci-dessous.

1



Faites pression sur le verrou du couvercle arrière pour l'ouvrir.

2

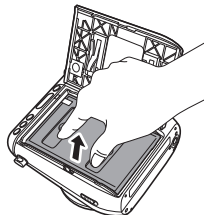

Tenez les trous rectangulaires sur la cassette film, puis tirez en ligne droite.

Utilisation du retardateur

Pour utiliser le retardateur pour une seule photo

- Vous pouvez utiliser le retardateur en combinaison avec chaque mode de prise de vue.

1

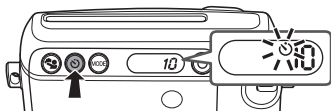

Appuyez une fois sur la touche du retardateur.
L'icône du retardateur (gauche) apparaît sur l'écran LCD.

2

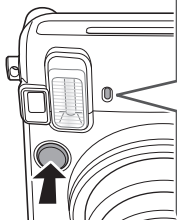

S'allume pendant
environ 7 secondes



Clignote pendant
environ 3 secondes

Si vous appuyez sur le déclencheur, le témoin du retardateur s'allume pendant environ 7 secondes. Ensuite, le témoin clignote pendant environ 3 secondes et la photo est prise.

※ Pour annuler le retardateur, appuyez sur la touche du retardateur pendant que le témoin du retardateur est allumé ou clignote.

Utilisation du retardateur (SUITE)

Pour utiliser le retardateur pour deux photos continues

- Vous pouvez utiliser le retardateur en combinaison avec chaque mode de prise de vue.
- La fonction de retardateur continue 2 photos peut être sélectionnée uniquement quand il reste au moins 2 photos dans la cassette film.
- Quand la deuxième photo est éjectée, elle pousse la première photo vers l'extérieur.

1

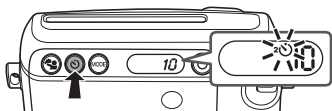

Appuyez deux fois sur la touche du retardateur.
L'icône du retardateur continue 2 photos apparaît sur l'écran LCD.

2

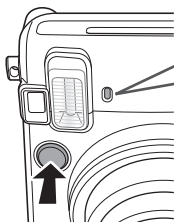

1ère image



S'allume pendant environ 7 secondes



Clignote pendant environ 3 secondes



2ème image



S'allume pendant environ 3 à 6 secondes



Clignote pendant environ 3 secondes

Si vous appuyez sur le déclencheur, le témoin du retardateur s'allume pendant environ 7 secondes. Ensuite, le témoin clignote pendant environ 3 secondes, le déclencheur se déclenche et la première photo est prise.

Quand la première photo est éjectée, le témoin du retardateur s'allume pendant environ 3 à 6 secondes. Ensuite, le témoin clignote pendant environ 3 secondes, le déclencheur se déclenche et la 2e photo est prise.

※ Pour annuler le retardateur, appuyez sur la touche du retardateur pendant que le témoin du retardateur est allumé ou clignote.

Prise de vue dans divers modes de prise de vue

Vous pouvez sélectionner les réglages en fonction du sujet ou du but recherché.

Sélection d'un mode de prise de vue

Appuyez sur la touche MODE.

L'icône de mode apparaît.

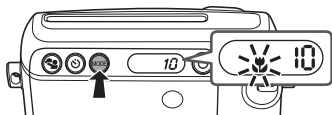

- Prendre une photo ne change pas les réglages.
- Quand l'appareil photo est mis hors tension, il retourne en mode auto.

Chaque fois que vous appuyez sur la touche MODE, le mode de prise de vue change comme suit.

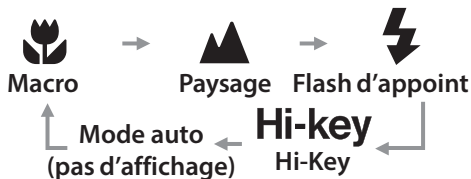

Mode de prise de vue

- Dans un endroit sombre, l'obturation lente est utilisée automatiquement sauf quand le mode de flash d'appoint a été sélectionné. Tenez l'appareil photo solidement pour éviter qu'il ne bouge en mode de flash d'appoint.
- Le fond peut apparaître vert-bleuâtre ou rougeâtre en fonction des conditions d'éclairage.

Mode auto (pas d'affichage)

Sélectionnez ce mode pour la photographie standard.

- Quand le flash se déclenche avec l'obturation lente (synchro lente) dans un endroit sombre, le fond apparaît plus lumineux.
- Le flash ne se déclenche pas dans un endroit lumineux.

Suite à la page suivante.

Prise de vue dans divers modes de prise de vue (SUITE)

Mode de prise de vue (SUITE)



Macro

À sélectionner lors d'une prise de vue en gros plan (30 à 60 cm).

- Tenez l'appareil photo de façon à ce que la marque « O » dans le viseur soit en haut à droite du centre du sujet (voir l'illustration ci-dessous), puis prenez la photo.

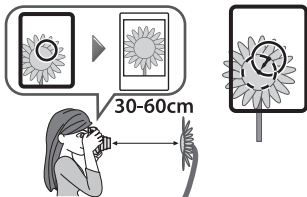

Paysage

À sélectionner lors d'une prise de vue d'un sujet éloigné (3 m à ∞).



Flash d'appoint

Vous pouvez forcer l'utilisation du flash. Sélectionnez cette fonction quand vous souhaitez utiliser le flash quelle que soit la luminosité. Le sujet apparaît nettement même dans le cas d'un contre-jour.

- Le problème de bouger peut être évité dans les endroits sombres. (Vitesse d'obturation de 1/30e de seconde) Cependant, le fond peut apparaître sombre.

Hi-key Hi-Key

L'image entière paraît lumineuse.

A sélectionner pour rendre l'image plus lumineuse si celle-ci est trop sombre.

- La luminosité environnante ou la température affecte la luminosité de toute l'image.
- Si l'image sort trop lumineuse, reprenez la en mode Auto.

Autoportrait (mode Selfie)

Vous pouvez prendre un autoportrait en utilisant le miroir d'autoportrait. Utiliser ce mode applique la luminosité et la distance de prise de vue appropriées à l'autoportrait.

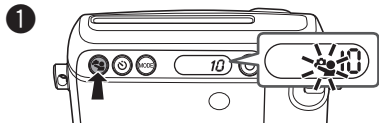

Appuyez sur la touche Selfie.

L'icône du mode Selfie ci-dessus apparaît.

- Appuyer sur la touche MODE ou la touche Selfie permet de revenir au mode auto.

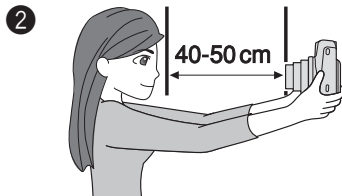

Tenez l'appareil photo solidement en maintenant une distance de 40 cm et 50 cm entre le bord de l'objectif et vous.

- Tenez l'appareil photo solidement particulièrement dans les endroits sombre pour éviter le flou.

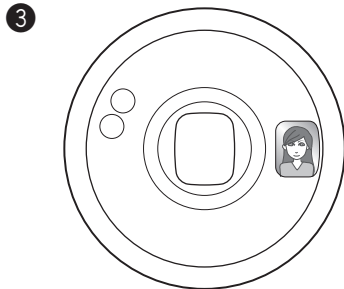

Vérifiez le cadrage en utilisant le miroir autoportrait puis prenez une photo.

- Quand vous prenez une photo, ne regardez pas le flash car cela peut gêner votre vue temporairement.
- Si vous appuyez sur le déclencheur pendant que le flash se charge, le déclencheur ne fonctionne pas.
- Prendre une photo ne change pas les réglages.
- Quand l'appareil photo est mis hors tension, il retourne en mode auto.

CARACTÉRISTIQUES TECHNIQUES

Film	Film couleur FUJIFILM instantané "INSTAX mini"
Format de la photo	62 mm x 46 mm
Objectif	Objectif rétractable, 2 composants, 2 éléments, f = 60 mm, 1:12.7
Viseur	Viseur image réelle, 0,37x, avec point de cible
Mise au point	Commutation 3 plages motorisées (0,3 m - 0,6 m/0,6 m - 3 m/3 m et plus), Mode Macro (0,3 m - 0,6 m) Mode Normal (0,6 m - 3 m) Mode Paysage (3 m et plus)
Obturateur	Obturateur électronique programmé : 1/2 secondes - 1/400 secondes
Contrôle d'exposition	Automatique, plage entrelacée (ISO 800) : LV 5 - LV 15,5, correction de l'exposition (Hi-Key) : +2/3 EV
Sortie du film	Automatique
Durée de développement du film	Environ 90 secondes (varie en fonction de la température ambiante)
Flash	Automatique, Flash Electronique Intégré, temps de recyclage : 0,2 s à 6 s. (avec des piles neuves), avec indicateur de recyclage du flash (témoin rouge), en mode de déclenchement forcé, Champs effectif du flash : 0,3 m à 2,7 m
Retardateur	Contrôle électronique, retard de 10 secondes environ, peut être arrêté en milieu d'action, voyant retardateur
Affichage à cristaux liquides (LCD)	Compteur de vue (indique le nombre de photos restantes), Mode de prise de vue (Selfie, Macro, Paysage, Flash Forcé, Hi-Key, Auto), Mode retardateur (retardateur 1 photo/ retardateur photo continu 2 photos)
Alimentation électrique	Deux piles au lithium CR2/DL CR2 Capacité : Environ 40 cassettes films INSTAX mini 10 avec des piles au lithium CR2/DL CR2 neuves
Divers	Avec fenêtre témoin de présence films, douille de trépied (le trépied est vendu séparément)
Dimensions et poids	99,2 mm (W) x 113,7 mm (H) x 53,2 mm (D) (sans les parties saillantes)/ 281 g (sans batterie, courroie et cassette film)

PROBLÈMES, ORIGINE DU PROBLÈME ET SOLUTIONS

★ Lors du remplacement des piles

- ① Si l'objectif ne fonctionne pas quand l'appareil photo est allumé.
- ② Quand la charge du flash prend un temps anormalement long.
- ③ Quand appuyer sur le déclencheur met l'appareil photo hors tension.

* Remplacez les deux piles CR2 par des piles au lithium neuves de la même marque et du même type.

PROBLÈMES, ORIGINE DU PROBLÈME ET SOLUTIONS

Problèmes pendant l'utilisation de l'appareil

Problèmes	Origine du problème	Solutions
Le déclencheur ne peut pas être enfoncé.	<ol style="list-style-type: none">① Les piles sont presque épuisées.② Les batteries ne sont pas insérées correctement.③ L'icône ⚡ sur l'écran LCD clignote ou le témoin du retardateur clignote rapidement.④ Le compteur d'exposition présente le signe «  ».⑤ L'appareil ne se met pas sous tension.	<ol style="list-style-type: none">① Remplacez les deux piles par des piles neuves.② Insérez les piles correctement.③ Le flash se charge. Veuillez attendre que l'icône ⚡ disparaisse.④ Déchargez la cassette film, puis chargez une nouvelle cassette film.⑤ Appuyez sur la touche d'alimentation pour mettre l'appareil photo sous tension.
« E » clignote sur le compteur de film ou tous les icône de l'écran LCD clignent.	<ul style="list-style-type: none">● Il y a un problème avec l'appareil photo.	<ol style="list-style-type: none">① Retirez les piles puis remettez-les en place pendant le clignotement sur l'écran LCD.② Si la procédure en 1 ne résout pas le problème, contactez un distributeur FUJIFILM autorisé.

Problèmes	Origine du problème	Solutions
La cassette film n'entre pas dans l'appareil, ou ne peut pas entrer aisément dans l'appareil.	<ul style="list-style-type: none"> ① La cassette film n'est pas prévue pour cet appareil. ② La cassette film n'a pas été chargée correctement. 	<ul style="list-style-type: none"> ① Utilisez seulement le film FUJIFILM « INSTAX Mini ». (D'autres films ne peuvent pas être utilisés.) ② Faites correspondre la ligne jaune de la cassette film avec le repère de positionnement jaune sur votre appareil photo. Suivez les instructions de la cassette film INSTAX Mini.
Le couvercle du film ne peut pas être éjecté.	<ul style="list-style-type: none"> ● Les piles sont presque épuisées. 	<ul style="list-style-type: none"> ● Remplacez les deux piles par des piles neuves et remettez la cassette film en place.
L'écran LCD paraît noir.	<ul style="list-style-type: none"> ● L'appareil photo est trop chaud pour fonctionner. 	<ul style="list-style-type: none"> ● Mettez l'appareil photo dans un endroit frais. L'écran LCD retourne à son état normal une fois qu'il a refroidi.
Les piles s'usent rapidement.	<ul style="list-style-type: none"> ● Les piles ne sont pas du même type. 	<ul style="list-style-type: none"> ● Remplacez les deux piles par des piles au lithium CR2 neuves de la même marque et du même type.

Problèmes de tirage

Problèmes	Origine du problème	Solutions
Une partie ou toute la photo imprimée est blanche.	<ul style="list-style-type: none"> ● Le couvercle arrière a été ouvert avant que le film ne soit entièrement utilisé. 	<ul style="list-style-type: none"> ● N'ouvrez pas le couvercle arrière avant d'avoir utilisé entièrement le film ; sinon, le reste du film pourrait être exposé et endommagé.
Les photos sont trop claires.	<ul style="list-style-type: none"> ① La température ambiante est trop basse (en dessous de +5°C/+41°F). ② La fenêtre du capteur de lumière AE ou la fenêtre du capteur du flash était recouverte. 	<ul style="list-style-type: none"> ① Avant de prendre des photos, placez votre appareil photo dans un endroit chaud pour l'amener à la température de la pièce. ② Faites attention de ne pas bloquer le capteur de lumière AE ou la fenêtre du capteur du flash ou que quelque chose ne les bloque.

Problèmes	Origine du problème	Solutions
Les photos sont trop foncées.	<ul style="list-style-type: none"> ① La température ambiante est trop élevée (au-dessus de +40°C/+104°F). ② La photo a été prise face à la lumière. ③ La face de la lampe du flash, la fenêtre du capteur de lumière AE, ou la fenêtre du capteur du flash a été bloquée. ④ L'arrière-plan est trop lumineux comparé au sujet. ⑤ La lumière du flash n'a pas atteint le sujet. ⑥ La lumière du flash est réfléchié dans un miroir ou la vitre d'une fenêtre. 	<ul style="list-style-type: none"> ① D'autre part, ne pas laisser les vues sortir de l'appareil sur un objet chaud ou près d'un objet chaud (+40°C/+104°F). ② Prendre des photos avec la lumière derrière soi ou les prendre en faisant appel au ⚡ Mode Flash « déclenchement forcé ». ③ Faites attention de ne pas recouvrir la vitre du flash, la fenêtre du capteur de lumière AE ou la fenêtre du capteur du flash. ④ Prenez des photos en utilisant le mode Hi-Key. ⑤ Prenez les photos à moins de 2,7 m du sujet. ⑥ Prenez les photos avec un angle, en ne faisant pas face au miroir ou à la vitre.
L'image n'est pas nette.	<ul style="list-style-type: none"> ① La distance de prise de vue n'est pas appropriée. ② L'objectif n'est pas propre. ③ L'appareil a bougé. 	<ul style="list-style-type: none"> ① Sélectionnez le mode de prise de vue en fonction de la distance. ② Nettoyer l'objectif. ③ Tenez votre appareil photo solidement et appuyez doucement sur le déclencheur. Quand le déclencheur lent est sélectionné lors d'une prise de vue en intérieur ou en extérieur quand il fait sombre, il est recommandé de poser l'appareil photo sur une table ou de le fixer sur un trépied, etc. Quand l'appareil photo n'est pas stable, utilisez le mode de Flash d'appoint ⚡.

Problèmes	Origine du problème	Solutions
L'image est voilée.	<ul style="list-style-type: none"> ① La photo, une fois développée, ne doit pas être manipulée et aucunes pressions ne doit être exercée dessus. Cela peut nuire à son bon développement. ② L'image ne sort pas aisément. 	<ul style="list-style-type: none"> ① Ne pas presser ou plier l'image. ② Ne pas bloquer la sortie du film avec son doigt.
La cible dans le viseur est décalée sur l'image finale.	<ul style="list-style-type: none"> ● La photo est prise trop près du sujet. 	<ul style="list-style-type: none"> ● Reportez-vous aux notes de la page 68 sur l'utilisation du mode Macro.

FR

Informations de traçabilité en Europe

Fabricant: FUJIFILM Corporation
 Adresse, Ville: 7-3, Akasaka 9-Chome, Minato-ku, Tokyo
 Pays: JAPON

Représentant autorisé en Europe: FUJIFILM EUROPE GMBH
 Adresse, Ville: Dusseldorf Heesenstrasse 31, 40549
 Pays: Allemagne

Informations sur FUJIFILM au Canada

FUJIFILM Canada Inc.
 600 Suffolk Court, Mississauga, Ontario L5R 4G4







AVERTISSEMENTS ET RECOMMANDATIONS

Ce produit a été conçu en respectant les normes de sécurité, afin de fournir un service sûr lorsqu'il est manipulé correctement et conformément au mode d'emploi et aux instructions. Il est important que le produit et le film INSTAX soient manipulés correctement et utilisés seulement pour prendre des photos comme indiqué dans le mode d'emploi et dans les instructions des films INSTAX mini. Pour des raisons de sécurité, veuillez suivre ce qui est écrit dans ce Mode d'emploi. Il est recommandé de conserver ce Mode d'emploi de conserver ce Mode d'emploi dans un endroit sûr, facile à trouver pour vous y référer si nécessaire.









AVERTISSEMENT

Ce signe indique une situation pouvant entraîner la mort ou de sérieuses blessures si ces instructions sont ignorées ou si le produit est utilisé de façon incorrecte.

AVERTISSEMENT

-  Ne jamais démonter l'appareil. Risque d'électrocution.
-  Ne jamais toucher l'appareil quand il est tombé ou autre et que son intérieur devient accessible. Risque d'électrocution.
-  Retirer les piles immédiatement si l'appareil (piles) chauffe, émet de la fumée, a une odeur de brûlé ou affiche d'autres anomalies. Faute de quoi il peut se produire un début d'incendie ou des brûlures. (faire attention aux brûlures lors de la remise en place des piles.)
-  Utiliser un flash de manière trop rapprochée des yeux d'une personne peut affecter temporairement sa vue. Faire particulièrement attention en photographiant les bébés et les jeunes enfants.
-  Retirer les piles immédiatement si l'appareil a été plongé dans l'eau ou si de la moisissure, du métal ou un autre objet est entré dans l'appareil. Faute de quoi, l'appareil peut chauffer ou il peut y avoir un début d'incendie.
-  N'utilisez pas cet appareil photo dans un endroit où il y a du gaz inflammable ou à proximité d'essence, de benzène, de diluant ou d'autres substances instables qui peuvent dégager des vapeurs dangereuses. Cela pourrait entraîner une explosion ou un incendie.

AVERTISSEMENT

-  Rangez l'appareil dans un endroit sûr hors de la portée des bébés et des jeunes enfants. (Faute de quoi, ils risquent de se retrouver avec la bride entourée autour de leur cou et ainsi de s'étrangler.)
-  Ne démontez jamais les piles. Ne les soumettez pas à la chaleur, ne les jetez pas dans un feu, ni n'essayez de les court-circuiter. Les piles pourraient exploser ou fuir et causer des brûlures ou un incendie.
-  Utilisez uniquement les piles spécifiées avec ce produit. Utiliser un type de piles incorrect pourrait entraîner une explosion. Mettez les piles au rebut en respectant les instructions de mise au rebut données.
-  Rangez les piles dans un endroit sûr hors de portée des bébés et des jeunes enfants. Faute de quoi, ils risquent de les avaler. (Si un enfant a avalé une pile, consultez immédiatement un médecin.)
-  Ne jamais mouiller l'appareil, ni le toucher avec des mains mouillées. Risque d'électrocution.
-  Ne pas prendre au flash des photos de personne conduisant une bicyclette, une voiture, un train ou un autre véhicule, car cela peut entraîner un accident.
-  Assurez-vous que les piles sont installées correctement en respectant les polarités \oplus et \ominus . Une batterie endommagée ou une fuite d'électrolyte peut entraîner un incendie, une blessure ou contaminer l'environnement.
-  Ne pas toucher les pièces mobiles à l'intérieur de l'appareil. Ceci risque de vous blesser.



La marque «CE» certifie que ce produit satisfait les conditions de l'UE (Union Européenne) quant à la sécurité d'usage, la santé publique, la protection de l'environnement et du consommateur. («CE» signifie conformité européenne.)

Ce produit est conforme à la Directive 89/336/EEC.

Pour les utilisateurs au Canada:

ATTENTION : Cet appareil numérique de la classe B est conforme à la norme NMB-003 du Canada.

Traitement des appareils électriques et électroniques chez les particuliers



Traitement des appareils électriques et électroniques

(Applicable dans l'Union européenne et autres pays européens pratiquant le tri sélectif)

Cette icône sur le produit ou sur l'emballage, dans le manuel ou sur la garantie, indique que l'appareil ne sera pas traité comme déchet ménager.

Il devra être acheminé vers une déchetterie qui recycle les appareils électriques et électroniques.

En s'assurant d'un bon retraitement de ce produit, vous contribuerez à éviter des conséquences préjudiciables pour l'environnement et la santé de l'homme, qui peuvent être provoquées en jetant ce produit de manière inappropriée.

Si votre matériel contient des piles ou accumulateurs faciles à retirer, merci de les enlever de l'appareil et de les traiter séparément.

Le recyclage de l'appareil contribuera à préserver les ressources naturelles. Pour plus d'information sur le recyclage de ce produit, contactez votre mairie, une déchetterie proche de votre domicile ou le magasin où vous l'avez acheté.

Pour les pays hors Union Européenne: Si vous souhaitez jeter ce produit, merci de contacter les autorités locales pour vous informer sur les moyens de retraitement existants.

SOIN DE L'APPAREIL

- ① Cet appareil est un instrument de précision, exigeant un maniement attentif. Veillez à ne pas le mouiller, à ne pas le laisser tomber ou à lui faire subir des chocs. Ne le laissez pas dans un endroit exposé à du sable.
- ② N'utilisez pas une courroie faite pour les téléphones portables ou d'autres produits électroniques similaires. Ces courroies sont habituellement trop faibles pour soutenir votre appareil photo en toute sécurité. Pour votre sécurité, utilisez uniquement des courroies conçues pour votre appareil photo, et utilisez-les conformément aux instructions.
- ③ Lorsque l'on utilise un trépied, vérifiez la résistance du trépied, puis monter l'appareil en tournant le trépied au lieu du corps de l'appareil. Lorsque l'on monte l'appareil photo sur un trépied, s'assurer de ne pas tourner la vis du trépied excessivement, ou de forcer, etc. En outre, ne pas transporter l'appareil photo pendant qu'il est monté sur trépied. Cela risque de causer une blessure ou d'endommager l'appareil.
- ④ Lorsque vous prévoyez de ne pas utiliser l'appareil pendant longtemps, retirez les piles et rangez l'appareil dans un endroit bien ventilé, à l'abri de fortes températures, de la poussière et de l'humidité.
- ⑤ Enlevez les souillures et la poussière de l'objectif, de la fenêtre du viseur, avec une poire soufflante et frottez délicatement avec un chiffon.
- ⑥ Ne pas utiliser de solvants tels que diluants pour peinture et alcool pour enlever les souillures.
- ⑦ Gardez la chambre du film et l'intérieur de l'appareil photo propres pour éviter d'endommager les films.
- ⑧ Par temps chaud, ne laissez pas votre appareil photo dans une voiture fermée ou sur la plage, et ne le laissez pas dans des endroits humides.
- ⑨ Les gaz des produits antimites tel que le naphthalène affectent négativement votre appareil photo et les films. Évitez de garder votre appareil photo ou vos films dans un coffre avec des boules de naphthaline.
- ⑩ Puisque cet appareil est doté de modes préprogrammés, il fonctionnera normalement toujours bien. Si un mauvais fonctionnement se produit, enlever puis replacer les piles.
- ⑪ L'appareil doit être utilisé dans une température comprise entre +5°C/+41°F et +40°C/+104°F.

FILM INSTAX mini ET PRÉCAUTION D'IMPRESSION

Reportez-vous au film FUJIFILM INSTAX mini pour les instructions d'utilisation du film. Suivez toutes les instructions de sécurité et d'utilisation.

- ① Gardez le film dans un endroit frais et sec. Ne laissez pas le film dans un endroit où la température est extrêmement chaude (par exemple dans une voiture fermée).
- ② Lorsque l'on charge une cassette film, utiliser le film aussitôt que possible.
- ③ Si le film a été conservé dans un endroit où la température est très haute ou très basse, amenez-le à température de la pièce avant de commencer à prendre des photos.
- ④ Assurez-vous d'utiliser le film avant l'expiration de la date « Utiliser avant ».
- ⑤ Éviter de soumettre sa valise à une inspection de bagages à l'aéroport, ainsi que toute autre illumination intense par rayon X. Une exposition intense aux rayons X pourrait provoquer un effet de voile sur vos films. Nous recommandons de transporter l'appareil et/ou le film dans l'avion comme bagage accompagné. (Contrôler avec chaque aéroport pour avoir plus d'information).
- ⑥ En évitant la lumière forte, garder les impressions développées dans un endroit frais et sec.
- ⑦ Ne percez pas, ne déchirez pas ni ne coupez le film INSTAX mini. Si le film est endommagé, ne l'utilisez pas.

Précautions sur la manipulation du film et des impressions

Pour en savoir plus, reportez-vous aux instructions et aux avertissement du film FUJIFILM INSTAX Mini.

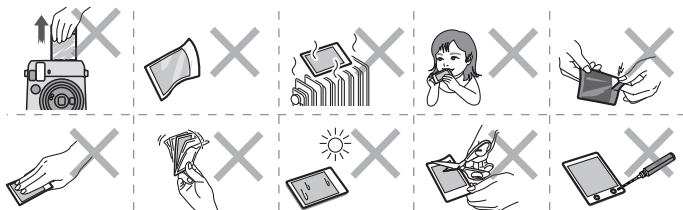

MEMO

Contenido

Nombre de las partes.....	82
Fijación de la correa.....	84
Montaje de la correa de mano	84
Montaje de la correa de hombro (se vende por separado)	84
Colocación de las pilas	86
Carga del cartucho de película.....	87
Toma de fotografías.....	89
Descarga del cartucho de película	90
Uso del disparador automático.....	91
Para el disparador automático de una sola foto	91
Para el disparador automático de 2 fotos continuas	92
Fotografías con varios modos de disparo	93
Selección de un modo de disparo	93
Modo de disparo.....	93
Autorretrato (modo Selfie).....	95
CARACTERÍSTICAS TÉCNICAS.....	96
FALLOS, CAUSAS POSIBLES Y SOLUCIONES	97
ADVERTENCIAS Y PRECAUCIONES	101

Nombre de las partes

Parte frontal

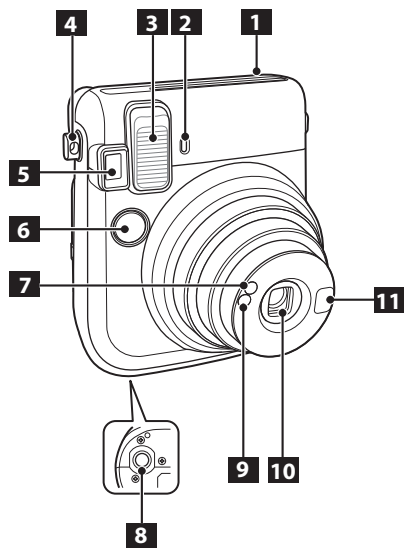

- 1** Ranura de salida de la película
- 2** Contador de fotos
- 3** Superficie del flash
- 4** Ojal para la correa
- 5** Visor
- 6** Botón disparador
- 7** Ventanilla del sensor de luz AE
- 8** Rosca para el trípode (trípode en venta por separado)
- 9** Ventanilla del sensor del flash
- 10** Objetivo/tapa del objetivo
- 11** Espejo de autorretrato

Nombre de las partes (Continuación)

Parte posterior

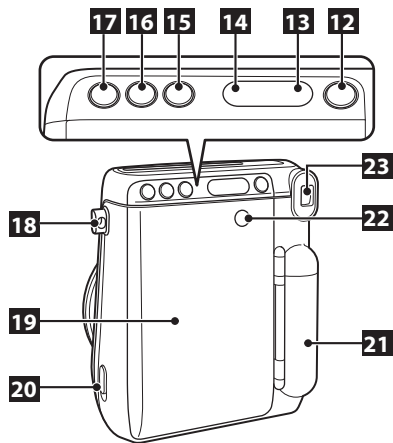

12 Botón de encendido

13 Contador de fotos

14 Pantalla LCD

15 Botón MODE (modo)

16 Botón de temporizador

17 Botón Selfie

18 Ojal para la correa

19 Tapa trasera

20 Bloqueo de la tapa trasera

21 Tapa del compartimento de las pilas

22 Ventanilla de confirmación del cartucho de película

23 Ocular

Fijación de la correa

Montaje de la correa de mano

La correa de mano se instala como se ve más abajo.

- Cuando transporte la cámara o la esté usando, póngase la correa alrededor de la muñeca, para que no se le caiga.

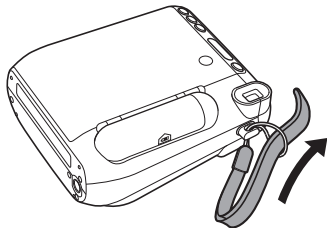

Montaje de la correa de hombro (se vende por separado)

Acople los clips de la correa a la cámara y, a continuación, inserte la correa.

- 1 Abra un clip de la correa.**
Utilice el accesorio de montaje del clic para abrir un clip de la correa, como se muestra.

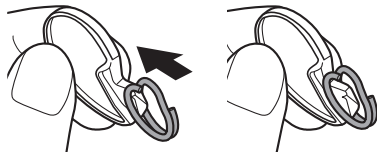

Guarde ese accesorio bien seguro. Lo necesitará para abrir los clips de la correa cuando quiera desmontar la correa de hombro.

Fijación de la correa (Continuación)

- 2** Coloque el clip de la correa pasándolo por cada ojal de la correa.

Enganche el ojal de la correa en la abertura del clip. Retire el accesorio ayudándose de la otra mano para sujetar el clip en su sitio.

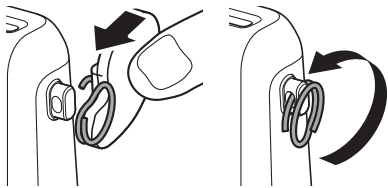

- 3** Pase el clip a través de cada ojal de la correa. Haga rotar el clip por completo a través del ojal, hasta que se cierre con un "clic".

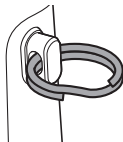

- 4** Pase la correa a través de cada clip.

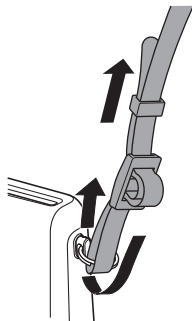

PRECAUCIÓN

- Utilice la correa como correa para el hombro. No se ponga la correa alrededor del cuello.
- Asegúrese de que la correa no obstruya la salida de la película.

Colocación de las pilas

PRECAUCIÓN

- Utilice dos pilas de litio CR2 nuevas. (Todas las pilas deben ser nuevas y del mismo tipo y marca.)
- Introduzca las pilas antes de cargar el cartucho de película INSTAX mini.
- El rendimiento de las pilas puede reducirse en climas fríos. En tales casos, antes de utilizar la cámara coloque las pilas en un bolsillo, etc. para calentarlas.

1

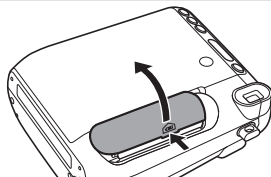

Abra la tapa del compartimento de las pilas.

3

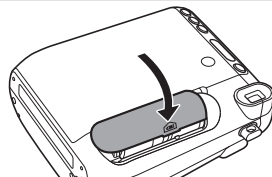

Cierre la tapa del compartimento de las pilas.

2

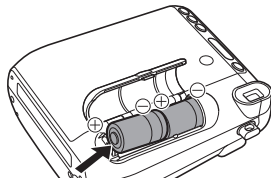

Introduzca las pilas.

- Inserte dos pilas de litio CR2 respetando la posición de las polaridades ⊕ y ⊖.

Carga del cartucho de película

PRECAUCIÓN

No abra la tapa trasera hasta que termine de usar la película; de lo contrario, el resto de la película quedará velada y no podrá utilizarse.

- Al colocar el cartucho de película, no presione nunca sobre los orificios rectangulares de la parte posterior.
- Nunca utilice un cartucho de película más allá de su vida útil; de lo contrario, se podrá dañar la cámara.

Utilice únicamente película instantánea en color Fujifilm "INSTAX mini".

(No debe utilizarse ningún otro tipo de película.)

Se visualiza "—" en el contador cuando el cartucho de película no está cargado.

Notas sobre los cartuchos de película

- Un cartucho de película contiene 1 placa protectora de color negro y 10 hojas de película.
- No extraiga los cartuchos de película de su bolsa interior hasta el momento que se deban colocar en la cámara.

Para obtener más información, consulte las instrucciones y las advertencias de la película FUJIFILM INSTAX mini.

1

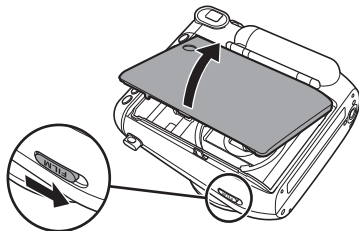

Para abrir la tapa trasera, presione el bloqueo de la tapa.

2

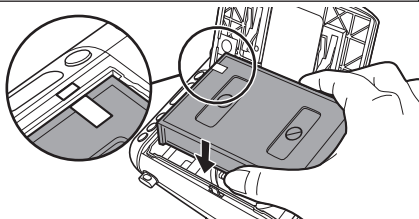

Sujete ambos lados del cartucho de película, haga coincidir las marcas de color amarillo de la cámara y del cartucho de película, e insértelo en línea recta.

Continuación en la siguiente página.

ES

Carga del cartucho de película (Continuación)

3

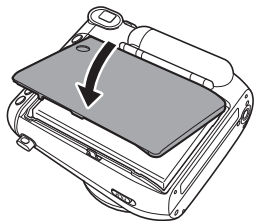

Cierre la tapa trasera hasta que el bloqueo encaje en su lugar con un chasquido.

4

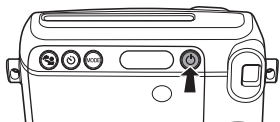

Presione el interruptor de encendido y encienda la cámara.

- No sujete con la mano la tapa del objetivo mientras enciende la cámara, porque si lo hace, no se abrirá.

5

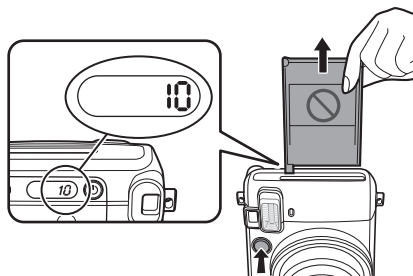

Presione el botón disparador.

La tapa protectora de la película (color negro) se expulsa y se visualiza "10" en el contador de fotos situado en la parte posterior de la cámara.

Toma de fotografías

1

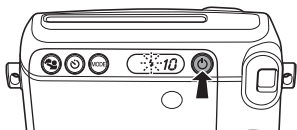

Presione el interruptor de encendido y encienda la cámara.

- No sujete con la mano la tapa del objetivo mientras enciende la cámara, porque si lo hace, no se abrirá.

2

Fotografía vertical **Fotografía horizontal**

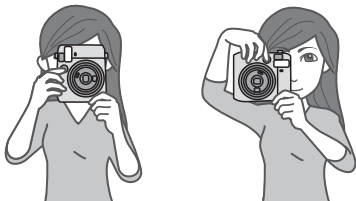

Sostenga la cámara y confirme que la composición de la imagen definitiva es la deseada.

3

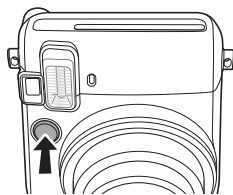

Presione el botón disparador.

- El obturador no se dispara mientras el flash se está cargando. (El icono ⚡ de la pantalla LCD parpadea.)
- Para tomar una foto con la imagen en horizontal, sostenga la cámara con la lámpara del flash situada en la parte superior.
- Tenga cuidado de no tapar la superficie del flash, la ventanilla del sensor del flash, la ventanilla del sensor de la luz AE, el objetivo o la ranura de expulsión de la película con los dedos o con la correa.
- Mire por el visor y compruebe que la marca O aparezca en el centro.
- Al presionar el botón disparador, tenga cuidado de no tocar la superficie del objetivo.

Continuación en la siguiente página.

ES

Toma de fotografías (Continuación)

4

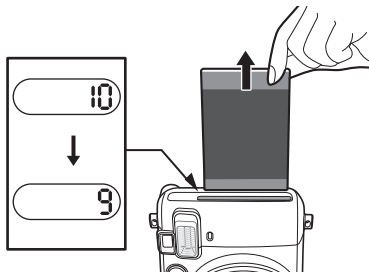

Cada vez que toma una foto, el número del contador de exposiciones disminuye a partir de "10", y se visualiza "0" cuando se acaba la película.

Una vez expulsada la película (la cámara se detiene con un sonido), sujete el borde de la película y extráigala.

- Para obtener más información sobre la extracción de la película, consulte las instrucciones y las advertencias en la película FUJIFILM INSTAX mini.
- El tiempo de revelado es de aproximadamente 90 segundos. (El tiempo varía en función de la temperatura ambiente.)

Cuando termine de utilizar la cámara, siempre apáguela para conservar la carga de la pila. Si la cámara permanece encendida sin utilizarse durante más de 5 minutos, se apagará de forma automática.

Descarga del cartucho de película

Cuando aparezca "0" en el contador de exposiciones, descargue el cartucho de película mediante el siguiente procedimiento.

1



Para abrir la tapa trasera, presione el bloqueo de la tapa.

2

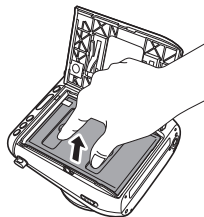

Sujete los orificios rectangulares del cartucho de película y extráigalo en sentido recto.

Uso del disparador automático

Para el disparador automático de una sola toma

- Puede utilizar el temporizador en combinación con todos los modos de fotografía.

1

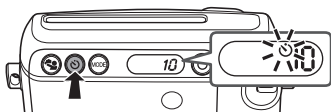

Pulse el botón del temporizador una vez.
Aparecerá el icono del temporizador (izquierda) en la pantalla LCD.

2

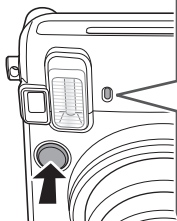

Se ilumina durante
7 segundos



Parpadea por unos
3 segundos

Si presiona el botón del obturador, la luz del temporizador permanece encendida durante 7 segundos. Después de eso, parpadea durante 3 segundos y se dispara el obturador.

※ Para cancelar el funcionamiento del temporizador, presione el botón del temporizador mientras la luz del mismo está encendida o parpadeando.

Uso del disparador automático (Continuación)

Para el disparador automático de 2 fotos continuas

- Puede utilizar el temporizador en combinación con todos los modos de fotografía.
- El temporizador para realizar dos fotos continuas solamente se puede seleccionar cuando quedan dos o más películas.
- Cuando se expulsa la segunda película, puede empujar a la primera.

1

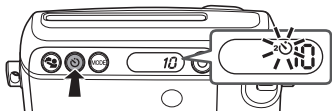

Pulse el botón del temporizador dos veces.

El icono del temporizador para dos fotos continuas (izquierda) aparecerá en la pantalla LCD.

2

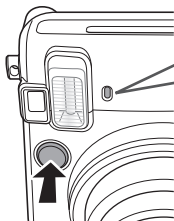

1 er fotograma



Se ilumina durante 7 segundos



Parpadea por unos 3 segundos



Se ilumina durante 3 a 6 segundos



Parpadea por unos 3 segundos

Si presiona el botón del obturador, la luz del temporizador permanece encendida durante 7 segundos. Después de ello, la luz parpadeará durante 3 segundos, se disparará el obturador y se tomará una fotografía del primer encuadre.

Al expulsarse la primera película, la luz del temporizador permanece encendida entre 3 y 6 segundos. Después de ello, la luz parpadeará durante 3 segundos, se disparará el obturador y se tomará una fotografía del segundo encuadre.

※ Para cancelar el funcionamiento del temporizador, presione el botón del temporizador mientras la luz del mismo está encendida o parpadeando.

Fotografías con varios modos de disparo

Puede seleccionar los ajustes de acuerdo con el sujeto o el propósito.

Selección de un modo de disparo

Presione el botón MODE (modo).

Aparecerá el icono de modo.

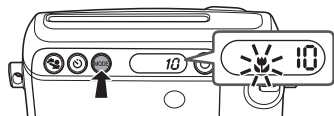

- Tomar una fotografía no altera los ajustes.
- Si apaga la cámara, se vuelve al modo Automático.

Cada vez que presione el botón MODE, el modo de disparo cambia, siguiendo la secuencia enumerada a continuación.

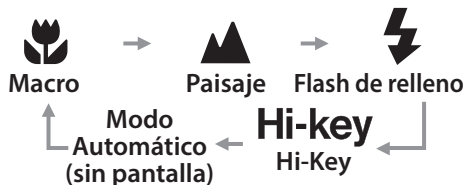

Modo de disparo

- Si se utiliza la cámara en un lugar oscuro, se emplea el obturador lento, salvo si optamos por el modo Flash de relleno. Sostenga la cámara con firmeza, para evitar que se mueva.
- El fondo podría presentar tonalidades verdeazuladas o rojizas, según las condiciones de iluminación.

Modo Automático (sin pantalla)

Seleccione este modo para tomar fotografías en condiciones normales.

- Al dispararse el flash con el obturador lento (sincronización lenta) en un lugar oscuro, se fotografía el fondo con más brillantez.
- El flash no se dispara cuando se hacen fotografías en un lugar luminoso.

Continuación en la siguiente página.

Fotografías con varios modos de disparo (Continuación)

Modo de disparo (Continuación)



Macro

Se selecciona para fotografiar sujetos cercanos (30 a 60 cm).

- Sostenga la cámara de forma que la marca "O" del visor quede situada en la zona superior derecha del centro del sujeto (véase la siguiente ilustración). A continuación, haga una foto.

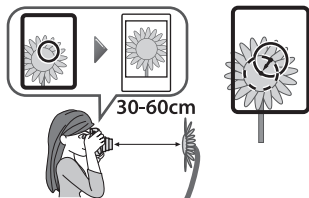

Paisaje

Seleccione esta opción cuando vaya a fotografiar un objeto lejano (3 m~∞).



Flash de relleno

Es posible forzar el uso del flash. Se selecciona cuando desee usar el flash independientemente de las condiciones de luz. El sujeto estará nítido en la foto con contraluz.

- Se puede evitar que la cámara se mueva sin seleccionar el modo de obturador lento, incluso en lugares con poca luz. (Velocidad del obturador 1/30 segundos) Sin embargo, es posible que el fondo aparezca oscurecido.

Hi-key Hi-Key

Toda la imagen resulta más luminosa.

Seleccione esta opción para iluminar la siguiente foto si sale demasiado oscurecida.

- Los focos de luz del entorno o la temperatura afectan a la luminosidad de toda la imagen.
- Si la foto sale demasiado iluminada, tome una fotografía con el modo Automático.

Autorretrato (modo Selfie)

Puede tomarse un autorretrato con el espejo pensado para las autofotos. Al usar este modo se aplica un nivel de luminosidad y una distancia apropiados para lograr un autorretrato.

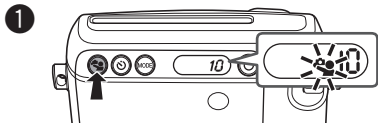

Pulse el botón Selfie.

Aparecerá el icono de modo Selfie que figura más arriba.

- Si presiona el botón MODE o el botón Selfie, volverá al modo Automático.

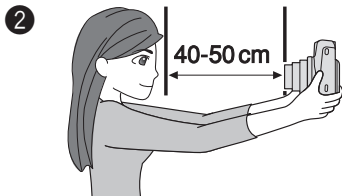

Sujete la cámara firmemente, manteniendo una distancia de 40 cm a 50 cm entre usted y el borde del objetivo.

- Sostenga la cámara con firmeza, especialmente si está en un lugar con poca luz, ya que las imágenes captadas por la cámara pueden salir borrosas.

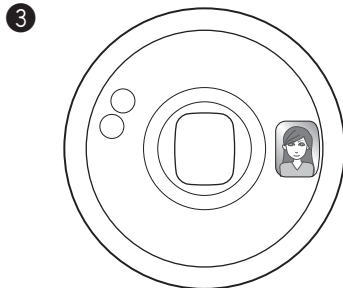

Confirme la composición con el espejo de autorretrato, y luego tome una foto.

- No mire al flash cuando tome una foto, pues de lo contrario, un resplandor puede dificultar temporalmente su visión.
- Si presiona el botón del disparo mientras se está cargando el flash, la cámara no hará la foto.
- Tomar una fotografía no altera los ajustes.
- Si apaga la cámara, se vuelve al modo Automático.

CARACTERÍSTICAS TÉCNICAS

Película	Película instantánea en color FUJIFILM "INSTAX mini"
Tamaño del fotograma	62 mm x 46 mm
Objetivo	Lente retráctil, 2 componentes, 2 elementos, f = 60 mm, 1:12,7
Visor	Visor de imagen real, 0,37 x, con punto objetivo
Enfoque	Selección de tres rangos por motor (0,3 m - 0,6 m/0,6 m - 3 m/3 m y más), modo Macro (0,3 m - 0,6 m), modo Normal (0,6 m - 3 m), modo Paisaje (3 m y más)
Disparador	Disparador electrónico programado, 1/2 de seg. - 1/400 de seg.
Control de la exposición	Automático, gama de interbloqueo (ISO 800): LV 5 - LV 15,5, Compensación de la exposición (modo Hi-Key): +2/3 EV
Salida de la película	Automática
Tiempo de revelado de la película	Aproximadamente 90 segundos (el tiempo varía en función de la temperatura ambiente)
Flash	Flash electrónico automático integrado, tiempo de carga: 0,2 seg. - 7 seg. (con pila nueva), indicador de carga del flash, modo flash de relleno, alcance efectivo del flash: 0,3 m - 2,7 m
Disparador automático	Controlado electrónicamente, con cuenta atrás de 10 segundos aprox., Modo de toma continua, puede detenerse a medio recorrido
Panel de cristal líquido (LCD)	Contador de exposiciones (número de películas sin exposición), modo de disparo (Selfie, Macro, Paisaje, Flash de relleno, Hi-Key), modo de temporizador (1 encuadre/2 encuadres en disparo continuo)
Alimentación	Dos pilas de litio CR2/DL CR2 Capacidad: Aproximadamente 40 cartuchos de película de 10 para INSTAX mini con dos pilas CR2/DL CR2 de litio
Varios	Incluye ventanilla de confirmación del cartucho de película, lente de aproximación y rosca para el trípode (trípode en venta por separado)
Dimensiones y peso	99,2 mm (W) x 113,7 mm (H) x 53,2 mm (D) (sin los salientes)/ 281 g (sin pila, correa ni cartucho de película)

FALLOS, CAUSAS POSIBLES Y SOLUCIONES



★Cuándo sustituir las pilas

- ① Cuando la lente no funcione al encender la cámara.
- ② Si el flash tarda un rato en cargarse.
- ③ Si al presionar el botón del obturador la cámara se apaga.

* Sustituya las dos pilas CR2 con otras pilas de litio nuevas, de la misma marca y tipo.

FALLOS, CAUSAS POSIBLES Y SOLUCIONES

Durante el funcionamiento



Fallo	Causa posible	Solución
El disparador no se dispara.	<ol style="list-style-type: none">① Las pilas están casi agotadas.② Las pilas no están correctamente colocadas.③ El icono  de la pantalla LCD está parpadeando o la luz del temporizador parpadea rápidamente.④ El contador de exposiciones muestra el signo "0".⑤ No hay alimentación.	<ol style="list-style-type: none">① Sustituya ambas pilas por otras nuevas.② Inserte las pilas correctamente.③ El flash se está cargando. Espere hasta que se apague el icono .④ Extraiga el cartucho de película y coloque uno nuevo.⑤ Presione el interruptor de encendido para encender la cámara.
El símbolo "E" parpadea en el contador de película o todos los iconos de la pantalla LCD están parpadeando.	<ul style="list-style-type: none">● La cámara sufre algún problema.	<ol style="list-style-type: none">① Saque las pilas y vuelva a introducirlas con los elementos de la pantalla LCD parpadeando.② Si el paso ① no resuelve el problema, póngase en contacto con un distribuidor de FUJIFILM autorizado.

Fallo	Causa posible	Solución
El cartucho de película no entra en la cámara, o no entra con suavidad.	<ul style="list-style-type: none"> ① El cartucho de película no es el adecuado para la cámara. ② El cartucho de película no se ha cargado correctamente. 	<ul style="list-style-type: none"> ① Utilice únicamente película instantánea en color Fujifilm "INSTAX mini". (No puede utilizarse ningún otro tipo de película.) ② Haga coincidir la línea amarilla del cartucho de película con la marca de posicionamiento de color amarillo de la cámara.
La placa protectora de la película no puede expulsarse.	<ul style="list-style-type: none"> ● Las pilas están casi agotadas. 	<ul style="list-style-type: none"> ● Sustituya las dos pilas por otras nuevas y vuelva a cargar el cartucho de película.
La pantalla LCD se ve negra.	<ul style="list-style-type: none"> ● Se dejó la cámara en un lugar muy caliente. 	<ul style="list-style-type: none"> ● Coloque la cámara en un lugar fresco. La pantalla LCD volverá al estado normal después de un tiempo.
Las pilas se agotan rápidamente.	<ul style="list-style-type: none"> ● Las pilas no son del mismo tipo. 	<ul style="list-style-type: none"> ● Sustituya las dos pilas por otras pilas CR2 de litio nuevas, de la misma marca y tipo.

ES

Copias impresas



Fallo	Causa posible	Solución
Parte de la foto acabada e impresa aparece en blanco.	<ul style="list-style-type: none"> ● Se ha abierto la tapa posterior antes de terminar la película. 	<ul style="list-style-type: none"> ● No abra la tapa posterior hasta haber agotado la película. Si lo hace, el resto de la película se velará y quedará inservible.
La copia final es blanquecina.	<ul style="list-style-type: none"> ① La temperatura ambiente es baja (inferior a +5°C). ② Se bloquea la ventanilla del fotosensor de luz AE o del fotosensor del flash. 	<ul style="list-style-type: none"> ① Antes de realizar la fotografía, coloque la cámara en un lugar cálido. Cuando salga la fotografía de la cámara, caliéntela en un bolsillo. ② Tenga cuidado de no bloquear el sensor de luz AE ni la ventana del sensor del flash, ni con los dedos ni con ningún otro objeto.

Fallo	Causa posible	Solución
La copia final es oscura.	<ul style="list-style-type: none"> ① La temperatura ambiente es elevada (superior a +40°C). ② La fotografía ha sido realizada a contraluz. ③ La superficie del flash, ventanilla del fotosensor de luz AE o del fotosensor del flash estaba tapada. ④ El fondo es demasiado luminoso en comparación con el sujeto. ⑤ La luz del flash no alcanzó al sujeto. ⑥ La luz del flash ha sido reflejada por un espejo o por el cristal de una ventana y ha entrado en la cámara. 	<ul style="list-style-type: none"> ① Antes de realizar la fotografía, coloque la cámara en un lugar fresco. No coloque las fotografías que salen de la cámara sobre o cerca de objetos calientes. ② Realice la fotografía con la luz a su espalda o empleando el  Modo flash de relleno. ③ Tenga cuidado para no tapar la lámpara del flash, la ventana del sensor de luz AE ni la ventana del sensor del flash. ④ Saque las fotografías con el modo Hi-Key. ⑤ Saque las fotografías a una distancia inferior a los 2,7 m respecto del objeto o sujeto. ⑥ Realice las fotografías en posición oblicua al espejo o al cristal de la ventana.
La imagen está desenfocada.	<ul style="list-style-type: none"> ① La distancia de disparo no es apropiada. ② El objetivo no está limpio. ③ La cámara se movió. 	<ul style="list-style-type: none"> ① Seleccione el modo de disparo de acuerdo con la distancia. ② Por favor contacte con un distribuidor autorizado de FUJIFILM. ③ Sostenga la cámara con firmeza y presione suavemente el botón de liberación del obturador. Dado que al tomar fotografías en interiores o en el exterior con poca luz se selecciona el obturador lento, recomendamos fijar la posición de la cámara sobre una mesa, con un trípode, etc. Si la cámara no está fija, utilice para las fotos el modo  Flash de relleno.





Fallo	Causa posible	Solución
La imagen está borrosa.	<ul style="list-style-type: none"> ① La fotografía ha sido presionada justo después de salir de la cámara. ② La fotografía no ha salido de la cámara con suavidad. 	<ul style="list-style-type: none"> ① No presione ni doble la fotografía. ② No obstruya con los dedos la salida de la película.
El sujeto en el visor ha quedado desplazado en la copia final.	<ul style="list-style-type: none"> ● La distancia de disparo respecto al objeto o sujeto es demasiado reducida. 	<ul style="list-style-type: none"> ● Si va a tomar fotografías con el modo Macro, consulte la página 94 para ver las notas sobre cómo usar ese modo.

ADVERTENCIAS Y PRECAUCIONES





Este producto ha sido desarrollado para ser lo más seguro posible cuando es utilizado como es debido. Bajo circunstancias normales, este producto le brindará un servicio prolongado y seguro, siempre y cuando se utilice correctamente. De todas maneras es importante que este producto sea manipulado debidamente y utilizado solamente con propósitos fotográficos. Para su conveniencia y seguridad, por favor siga las recomendaciones que se especifican a continuación. Recomendamos guardar este manual en un lugar seguro y conveniente, donde pueda consultarlo con facilidad.

 ADVERTENCIA	 PRECAUCIÓN
Este icono indica situaciones que podrían ocasionar la muerte o heridas graves a personas que no tuvieran en cuenta estas instrucciones y manipulasen el producto de forma incorrecta.	Este icono indica situaciones que podrían ocasionar heridas a personas o daños físicos o materiales si no se tuvieran en cuenta estas instrucciones y se manipula el producto de forma incorrecta.





ADVERTENCIA

-  No intente desmontar el producto. Existe el peligro de descarga eléctrica.
-  No toque el interior del producto si éste ha quedado descubierto, por ejemplo, en una caída. Existe el peligro de descarga eléctrica.
-  Si la cámara o las pilas se calientan en exceso, despiden humo, olor a quemado o muestran cualquier otra anomalía, extraiga las pilas de la cámara inmediatamente. Utilice guantes para no quemarse las manos. Si no retira las pilas, podría producirse fuego o quemaduras.
-  Utilizar un flash demasiado cerca de los ojos de una persona puede afectar su vista momentáneamente. Tenga especial cuidado al fotografiar a niños pequeños.
-  Extraiga las pilas inmediatamente si la cámara ha entrado en contacto con el agua o la humedad, o si han entrado en su interior objetos de metal u otros cuerpos extraños. El incumplimiento de esta recomendación podría provocar una acumulación de calor o un conato de incendio.

PRECAUCIÓN

-  No utilice la cámara en lugares con alta concentración de gases inflamables o cerca de gasolina, benceno, diluyente de pintura u otros químicos inflamables. El incumplimiento de esta recomendación podría provocar explosiones o un conato de incendio.
-  Guarde la cámara en un lugar seguro, lejos del alcance de los niños pequeños. La mala colocación o el uso indebido de la correa en el cuello podría causarles asfixia.
-  No intente desmontar las pilas. No las exponga al calor, no las arroje al fuego ni intente ponerlas en cortocircuito. De hacerlo, las pilas podrían explotar o agrietarse y provocar a su vez, quemaduras o un incendio.
-  Existe riesgo de explosión si la pila se reemplaza por otra de tipo incorrecto. Deseche las pilas usadas de acuerdo con las instrucciones.
-  Asegúrese de guardar las pilas en un lugar seguro, lejos del alcance de los niños y de los animales domésticos, para evitar que sean ingeridas accidentalmente (si llegara a ingerirse, acuda inmediatamente al médico).

ADVERTENCIA

-  No moje el producto, ni lo toque con las manos mojadas. Existe el peligro de descarga eléctrica.
-  No tome fotografías con flash de personas que conducen un vehículo (bicicleta, coche, tren, etc.) o monten un animal. El flash podría distraer al conductor o asustar al animal y causar un grave accidente.
-  Asegúrese de que los polos \oplus y \ominus de las pilas estén correctamente orientadas. Una pila dañada o las fugas de electrólito pueden ocasionar un incendio, lesiones, y contaminar el medio ambiente.
-  No toque las piezas móviles dentro de la cámara. Puede lesionarse.



La marca "CE" certifica que este producto cumple los requisitos de la UE (Unión Europea) en lo que se refiere a la seguridad, la salud pública y la protección del medio ambiente y del consumidor. ("CE" es la abreviatura de Conformité Européenne.)

Producto conforme con la Normativa 89/336/EEC.



Entrega de aparatos eléctricos y electrónicos por parte de usuarios particulares

Entrega de aparatos eléctricos y electrónicos usados.

(De aplicación en la Unión Europea, y otros países con sistemas de recogida separados)

Este símbolo en el producto, el manual, la garantía o el envase indica que no debe ser tratado como residuo doméstico. En su lugar debe ser entregado al punto de recogida correspondiente, para el reciclado de equipos y materiales eléctricos y electrónicos.

Al asegurar que este producto se desecha correctamente, contribuirá a prevenir posibles consecuencias negativas para el medio ambiente y la salud humana, que de otra manera se producirían por un manejo inadecuado del residuo de este producto.

Si su equipo contiene pilas, baterías o acumuladores que puedan sacarse fácilmente, por favor deséchelas separadamente de acuerdo con la reglamentación local.

El reciclado de materiales ayuda a conservar los recursos naturales. Para tener información más detallada acerca del reciclado de este producto: Contacte con el ayuntamiento de su localidad, la empresa de recogida o la tienda donde lo compró.

En países fuera de la Unión Europea: Si desea desechar este producto, por favor contacte con las autoridades locales y pregunte cual es la forma correcta de eliminación.

CONSERVACIÓN DE LA CÁMARA Y PRECAUCIONES

CUIDADO DE LA CÁMARA

- ① La cámara es un instrumento de precisión. No la moje ni la deje caer y evite los golpes. No debe entrar en contacto con la arena.
- ② Al usar una correa de tipo comercial, confirme que está en buenas condiciones y compruebe su resistencia. Tenga mucho cuidado al utilizarla porque generalmente son usadas para artículos de bajo peso.
- ③ Al usar un trípode, compruebe la fuerza del mismo. Monte la cámara girando el trípode y no el cuerpo de la cámara. Asegúrese de no girar el tornillo del trípode excesivamente o aplicar una fuerza excesiva. No transporte la cámara montada en el trípode para evitar lesiones o daños en la cámara.
- ④ Si no va a utilizar la cámara durante un largo período de tiempo, extraiga las pilas y guárdelas en un lugar donde estén protegidas del calor, el polvo y la humedad.
- ⑤ Elimine la suciedad y el polvo del objetivo, de la ventanilla del visor, etc. con un soplador de aire y frotando ligeramente con un paño suave.
- ⑥ No utilice líquidos como disolventes o alcohol para eliminar la suciedad.
- ⑦ Mantenga limpios el compartimento de la película y el interior de la cámara para evitar dañar la película.
- ⑧ Cuando haga calor, no deje la cámara dentro de un coche cerrado o sobre la arena de la playa y no la deje en lugares húmedos durante muchas horas.
- ⑨ Los vapores procedentes de productos antipolillas, como por ejemplo el naftaleno, tienen efectos nocivos sobre la cámara y la película. Evite guardar la cámara o las películas en armarios para la ropa.
- ⑩ Esta cámara está controlada por computadora pero en raras ocasiones, podría producirse un funcionamiento incorrecto. En tal caso, retire las pilas y vuélvalas a instalar.
- ⑪ Tenga en cuenta que la cámara puede ser utilizada dentro de una gama de temperaturas de entre +5°C y +40°C.

CUIDADO DE LA PELÍCULA Y LAS COPIAS

Vea película FUJIFILM INSTAX mini para las instrucciones de uso de los cartuchos de película. Siga todas las instrucciones sobre seguridad y uso correcto.

- ① Guarde las películas en un lugar fresco y seco. No las deje durante muchas horas en lugares donde la temperatura sea excesivamente alta (por ejemplo, dentro de un coche cerrado).
- ② Una vez haya cargado un cartucho de película en la cámara, utilice todas las hojas de película lo antes posible.
- ③ Cuando vaya a hacer fotografías tras haber estado las películas en un lugar donde la temperatura fuera muy alta o muy baja, manténgalas durante un tiempo a temperatura normal antes de empezar a fotografiar.
- ④ Asegúrese de utilizar las películas antes de su caducidad.
- ⑤ Al igual que otras fuentes de iluminación intensa por rayos-X, los aparatos de inspección de equipaje en los aeropuertos pueden velar la película no utilizada, por lo que recomendamos que se lleve la película como equipaje de mano. (Para más información contacte con el aeropuerto).
- ⑥ Evite la luz intensa y guarde las copias en un lugar fresco y seco.
- ⑦ No pinche, rasgue ni corte los cartuchos de película INSTAX mini. No utilice la película si ésta está dañada.

Precauciones sobre el manejo de la película y las impresiones

Para obtener más información, consulte las instrucciones y las advertencias de la película FUJIFILM INSTAX mini.

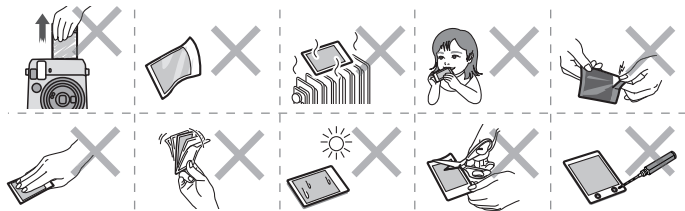

MEMO

目錄

零件名稱	108
裝上相機帶	110
裝上手持帶	110
裝上肩帶（另購）	110
裝入電池	112
裝入 INSTAX mini 底片盒	113
拍攝	115
取出 INSTAX mini 底片盒	116
使用自拍裝置	117
若自拍一張照片	117
若連續自拍兩張照片	118
用各種拍攝模式拍照	119
選擇拍攝模式	119
拍攝模式	119
自拍（自拍模式）	121
規格	122
現象、可能的原因及解決措施	123
安全使用須知	126

零件名稱

正面

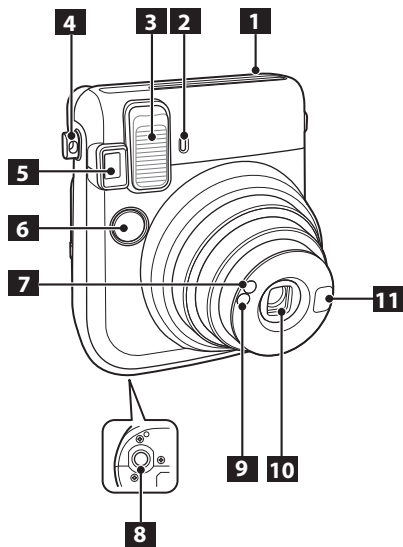

- 1** 底片排出槽
- 2** 自拍裝置指示燈
- 3** 閃光燈閃光部
- 4** 肩帶孔眼
- 5** 取景器
- 6** 快門按鈕
- 7** 自動曝光受光窗
- 8** 三腳架座（三腳架另售）
- 9** 閃光燈受光窗
- 10** 鏡頭/鏡頭蓋
- 11** 自拍鏡

TW

零件名稱 (續)

背面

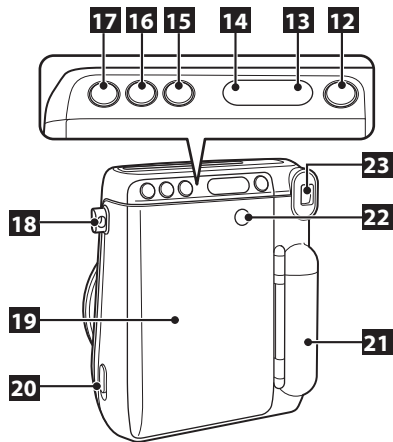

- 12** 電源按鈕
- 13** 底片計數器
- 14** LCD 顯示窗
- 15** MODE (模式) 按鈕
- 16** 自拍裝置按鈕
- 17** 自拍按鈕
- 18** 肩帶孔眼
- 19** 後蓋
- 20** 後蓋鎖
- 21** 電池蓋
- 22** 底片盒確認窗
- 23** 目鏡

裝上相機帶

裝上手持帶

如下圖所示裝上手持帶。

- 當您攜帶或使用相機時，請將手持帶繞在您的手腕上，防止相機墜落。

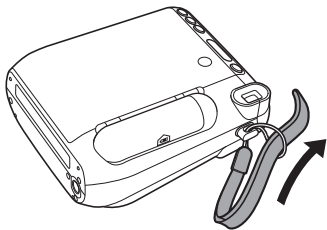

裝上肩帶（另購）

將肩帶夾裝上相機，然後裝上肩帶。

- 1 打開肩帶夾。**
如圖所示，使用夾子安裝工具打開肩帶夾。

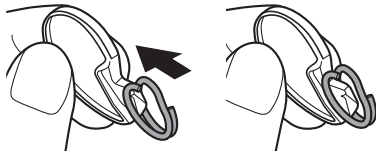

將工具放在安全的地方。拆卸肩帶時您將需要該工具來打開肩帶夾。

裝上相機帶（續）

- ② 將肩帶夾放在各個肩帶孔眼上。
用夾子開口處鉤住肩帶孔眼。用另一隻手卸下工具，將夾子固定在位置上。

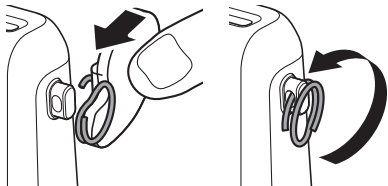

- ③ 將夾子穿過各個肩帶孔眼。
將夾子充分旋轉穿過孔眼，直到咔嗒一聲閉合。

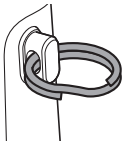

- ④ 將肩帶穿過各個夾子。

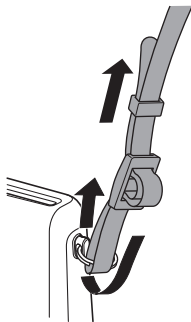

注意

- 將相機帶當作肩帶。請勿將相機帶掛在脖子上。
- 請小心勿讓相機帶擋住底片出口。

裝入電池

注意

- 使用兩節新 CR2 鋰電池。（所有電池應為新電池，且品牌/類型相同。）
- 裝入富士馬上看底片“INSTAX mini”底片盒前請先裝入電池。
- 溫度低時，電池性能可能會降低。在這種情況下，使用本照相機之前，先將電池捂暖，如將電池放在口袋裡。

1

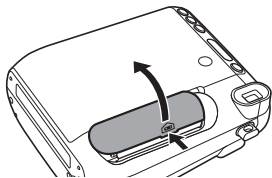

打開電池蓋。

3

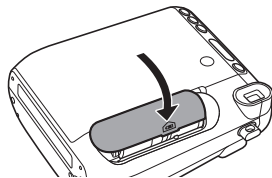

合上電池蓋。

2

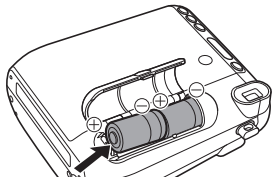

裝入電池。

- 裝入兩節 CR2 鋰電池，對準 ⊕ 和 ⊖ 極。

裝入 INSTAX mini 底片盒

注意

用完底片後才可以打開後蓋；否則，剩餘的底片可能會曝光並無法使用。

- 當您裝入底片盒時，切勿按下背面的兩個矩形孔。
- 切勿使用已過保存期限的底片盒；否則，可能會損壞相機。

本機只能使用富士馬上看底片“INSTAX mini”。（不能使用其他類型底片。）

未裝入底片盒時，“—”在計數器上顯示。

關於底片盒的注意事項

- 底片盒中有 1 張黑色底片覆膜和 10 張底片。
- 底片盒要在即將裝入相機之前從內裝袋內取出。

關於詳情，請參閱富士馬上看底片“INSTAX mini”的指示和警告。

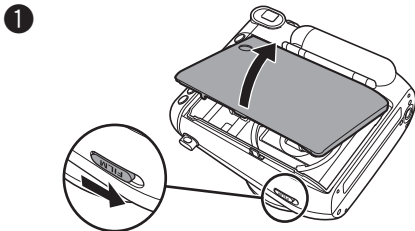

按下後蓋鎖打開後蓋。

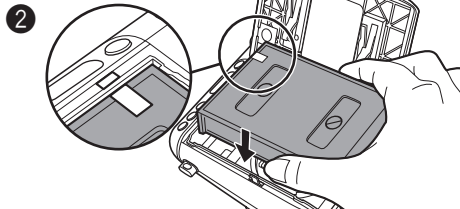

握住底片盒的兩側，對準相機和底片盒上的黃色標記，然後將底片盒直接插入。

續接下頁。

裝入 INSTAX mini 底片盒 (續)

3

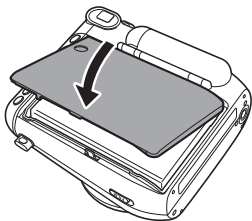

合上後蓋，直到後蓋鎖扣嗒一聲卡緊。

4

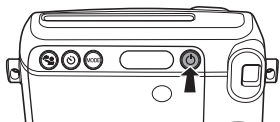

按下 POWER 按鈕開啟相機。

- 開啟相機時切勿按住鏡頭蓋，否則，鏡頭蓋不會打開。

5

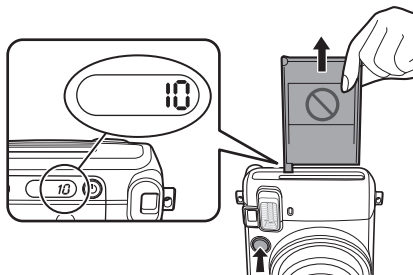

按下快門按鈕。

底片覆膜 (黑色) 排出，「10」在相機背面的底片計數器上顯示。

拍攝

1

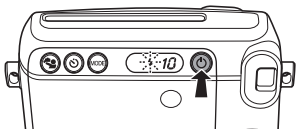

按下 POWER 按鈕開啟相機。

- 開啟相機時切勿按住鏡頭蓋，否則，鏡頭蓋不會打開。

2

垂直拍攝



水平拍攝



拿住相機，確認最終圖像所需的構圖。

3

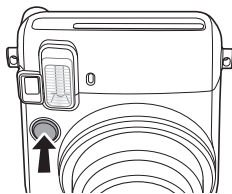

按下快門按鈕。

- 閃光燈充電時，快門不釋放。（LCD 顯示窗上的 ⚡ 圖標正在閃爍。）
- 若要獲得水平圖像，請拿住相機，使閃光燈閃光部位於頂部。
- 請小心勿讓手指或相機帶遮住閃光燈閃光部、閃光燈受光窗、自動曝光受光窗、鏡頭或底片排出槽。
- 窺視取景器，使 ○ 標記出現在中心。
- 當您按下快門按鈕時，請小心勿觸碰鏡頭表面。

TW

續接下頁。

拍攝 (續)

4

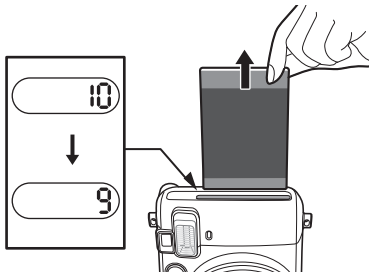

每拍一張照片，底片計數器上的數字會從“10”減少，當您用完底片時，會顯示“0”。當底片已排出時（相機停止發出聲音），請抓住底片的邊緣，然後將其取出。

- 關於取出底片的詳情，請參閱富士馬上看底片“INSTAX mini”的指示和警告。
- 顯影時間約為 90 秒。（時間因環境溫度而異。）

當相機使用完畢後，請務必將其關閉，以維持電池的壽命。如果電源開啟而超過 5 分鐘沒有使用，相機將自動關閉。

取出 INSTAX mini 底片盒

當“0”在底片計數器上顯示時，請按照以下步驟取出底片盒。

1



按下後蓋鎖打開後蓋。

2

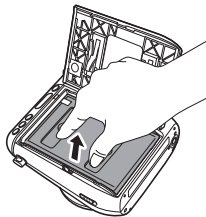

抓住底片盒上的矩形孔，然後直接將底片盒拉出。

使用自拍裝置

若自拍一張照片

- 您可以結合各個拍攝模式使用自拍裝置。

1

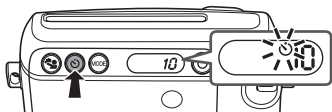

按下自拍裝置按鈕一次。
自拍裝置圖標（左）出現在 LCD 顯示窗上。

2

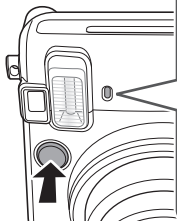

亮燈約 7 秒



閃爍約 3 秒

如果您按下快門按鈕，自拍裝置指示燈會點亮約 7 秒。之後，指示燈閃爍約 3 秒，快門釋放。

※ 想要取消自拍裝置，請在自拍裝置指示燈點亮或閃爍時按下自拍裝置按鈕。

使用自拍裝置 (續)

若連續自拍兩張照片

- 您可以結合各個拍攝模式使用自拍裝置。
- 僅當剩下 2 張或更多底片時，可選擇連續自拍兩張照片。
- 第二張底片排出時，可能會將第一張底片推出。

1

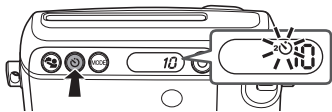

按下自拍裝置按鈕兩次。
連續自拍兩張照片圖標 (左) 出現在 LCD 顯示窗上。

2

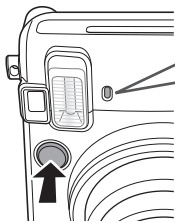

第 1 張



亮燈約 7 秒



閃爍約 3 秒



第 2 張



亮燈約 3 至 6 秒



閃爍約 3 秒

如果您按下快門按鈕，自拍裝置指示燈會點亮約 7 秒。之後，指示燈閃爍約 3 秒，快門釋放，第 1 張照片被拍攝。

當第 1 張底片排出時，自拍裝置指示燈點亮約 3 到 6 秒。之後，指示燈閃爍約 3 秒，快門釋放，第 2 張照片被拍攝。

※ 想要取消自拍裝置，請在自拍裝置指示燈點亮或閃爍時按下自拍裝置按鈕。

用各種拍攝模式拍照

您可以根據被攝物或用途來選擇設定。

選擇拍攝模式

按下 MODE（模式）按鈕。
模式圖標出現。

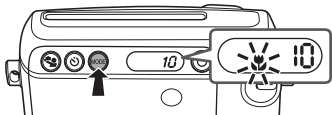

- 拍照不會更改設定。
- 關閉電源會返回自動模式。

每按下一次 MODE 按鈕，拍攝模式會如下切換。



拍攝模式

- 在暗處，除使用強制閃光模式外，使用慢速快門。拿穩相機，防止相機抖動。
- 根據照明狀況，背景可能看起來呈藍綠色或略帶紅色。

自動模式（無顯示）

為普通拍攝選擇該模式。

- 由於在暗處閃光燈以慢速快門（慢速同步）閃爍，因此背景會拍得明亮。
- 閃光燈不在明亮處閃爍。

續接下頁。

TW

用各種拍攝模式拍照（續）

拍攝模式（續）



微距

當近距離拍攝被攝物（30 至 60cm）時，請選擇該模式。

- 拿住相機，使取景器中的“O”標記位於被攝體中心的右上方（參閱下圖），然後拍照。

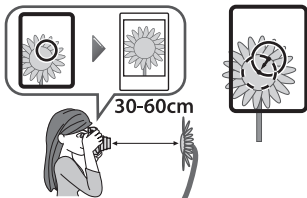

風景

當遠距離拍攝被攝體（3 m 至 ∞ ）時，請選擇該模式。



強制閃光

您可以讓要使用的閃光燈強制閃光。無論周圍的亮度如何都要使用閃光燈時，請選擇此項。可在逆光時將被攝物拍攝得很明亮。

- 即使在暗處，不選擇慢速快門，也可以防止相機抖動。（快門速度 1/30 秒）但是，背景可能會勾畫得較暗。

Hi-key Hi-Key

整張照片看上去較亮。

如果照片顯得太暗，請選擇該模式使下一張照片變亮。

- 周圍亮度或溫度會影響整張照片的亮度。
- 如果照片顯得太亮，請用自動模式拍照。

自拍 (自拍模式)

您可以使用自拍鏡進行自拍。使用該模式可為自拍採用適當的亮度和拍攝距離。

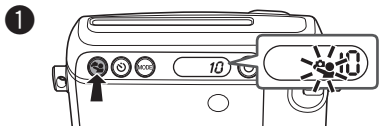

按下自拍按鈕。

以上的自拍模式圖標出現。

- 按下 MODE 按鈕或自拍按鈕返回自動模式。

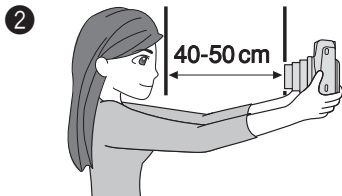

牢牢拿住相機，使您與鏡頭的邊緣距離 40 cm 至 50 cm。

- 拿穩相機，特別是在暗處，因為相機可能變模糊。

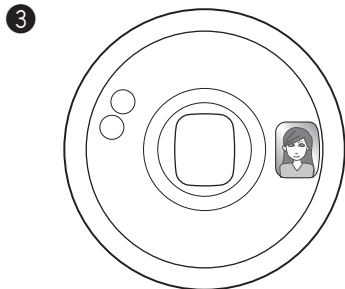

使用自拍鏡確認構圖，然後拍照。

- 當您拍照時，切勿看閃光燈；否則，閃光燈的余光可能會暫時干擾您的視線。
- 如果您在閃光燈充電時按下快門按鈕，快門不會釋放。
- 拍照不會更改設定。
- 關閉電源會返回自動模式。

規格

底片	富士馬上看底片“INSTAX mini”
照片尺寸	62 mm x 46 mm
鏡頭	伸縮式鏡頭，2 組 2 片構成，f = 60 mm，1:12.7
取景器	實像式取景器，0.37 倍，帶瞄準標記
聚焦	電動 3 點轉換式（0.3 m~0.6 m/0.6 m~3 m/3 m~∞）， 微距模式（0.3 m~0.6 m）普通模式（0.6 m~3 m）風景模式（3 m~∞）
快門	經編程電子快門，1/2 秒~1/400 秒
曝光控制	自動調節，聯鎖範圍（ISO 800）：LV 5~LV 15.5， 曝光補償（Hi-Key）：+2/3 EV
底片排出	電動式
底片顯影時間	約為 90 秒（因環境溫度而異）
閃光燈	低亮度自動發光電子式自動閃光燈，充電時間：0.2 秒~7 秒（使用新電池）， 閃光燈充電中指示燈，強制閃光模式，閃光燈有效範圍：0.3 m~2.7 m
自拍裝置	電子式控制、延遲大約 10 秒、有連攝模式、可中途停止
液晶顯示屏	張數計數器（剩餘張數顯示式），拍攝模式（自拍、微距、風景、強制閃光、 Hi-Key）、自拍裝置模式（1 張/2 張連續拍攝）
供電	兩節 CR2/DL CR2 鋰電池 可拍攝底片盒數：若使用新 CR2/DL CR2 鋰電池，約 10 盒（每盒 40 張富士馬 上看底片“INSTAX mini”）
其他	含底片盒確認窗，三腳架座（三腳架另售）
尺寸和重量	99.2 mm（寬）x 113.7 mm（高）x 53.2 mm（深）（不含突出部）/ 281 g（不 帶電池、相機帶和底片盒）

* 規格可能不經預告而修改。

現象、可能的原因及解決措施



★何時更換電池

- ① 當電源開啟但鏡頭不運作時。
- ② 當閃光燈充電需要一段時間時。
- ③ 當按下快門按鈕會關閉相機時。

* 將兩節 CR2 電池全部更換為同品牌/類型的新鋰電池。

現象、可能的原因及解決措施



在操作期間

現象	可能的原因	解決措施
不能釋放快門。	<ol style="list-style-type: none">① 電池耗盡。② 電池裝法不對。③ LCD 顯示窗上的  圖標正在閃爍，或自拍裝置指示燈正在快速閃爍。④ 張數計數器顯示 “0”。⑤ 電源未接通。	<ol style="list-style-type: none">① 將兩節電池全部更換為新電池。② 正確裝入電池。③ 閃光燈正在充電。請稍等，直到  圖標消失。④ 取出底片盒，裝入新的底片盒。⑤ 按下 POWER 按鈕接通電源。
“E” 正在底片計數器上閃爍或 LCD 顯示窗上的所有圖標正在閃爍。	<ul style="list-style-type: none">● 相機存在問題。	<ol style="list-style-type: none">① 當有項目在 LCD 顯示窗上閃爍時，請取出電池並重新裝入。② 如果 ① 未解決問題，請與 FUJIFILM 授權的經銷商聯繫。

裝不進底片盒，或者不能順利裝進底片盒。	<ul style="list-style-type: none"> ① 所用的底片盒不能適用於本相機。 ② 裝入方法不對。 	<ul style="list-style-type: none"> ① 本機只能使用富士馬上看軟片“INSTAX mini”。（不能使用其他類型底片。） ② 將底片盒上的黃線和相機上的黃色定位標記對合，然後放進去。
底片覆膜無法彈出。	<ul style="list-style-type: none"> ● 電池電力低。 	<ul style="list-style-type: none"> ● 將兩節電池全部更換為新電池，然後重新裝入底片盒。
LCD 看上去偏黑。	<ul style="list-style-type: none"> ● 相機被放在過熱的地方。 	<ul style="list-style-type: none"> ● 請將相機放到陰涼的地方。稍後 LCD 便會恢復正常。
電池電力快速耗盡。	<ul style="list-style-type: none"> ● 電池不是同一類型。 	<ul style="list-style-type: none"> ● 將兩節電池全部更換為同品牌/類型的新 CR2 鋰電池。



成像後的照片有瑕疵

現象	可能的原因	解決措施
部分或全部打印完成稿為白色。	<ul style="list-style-type: none"> ● 後蓋在底片用完前就已打開。 	<ul style="list-style-type: none"> ● 用完底片後才可以打開後蓋；否則，剩餘的底片會曝光，報廢不可再用。
成像後的照片泛白。	<ul style="list-style-type: none"> ① 拍攝時溫度太低（+5°C 以下）。 ② 自動對焦受光窗或閃燈受光窗被擋住。 	<ul style="list-style-type: none"> ① 拍攝前把相機放在溫暖處片刻，然後進行拍攝。排出的照片也要放進口袋中溫熱。 ② 請小心勿堵住自動曝光受光窗或閃光燈受光窗，或勿讓任何東西堵住。

現象	可能的原因	解決措施
成像後的照片黑暗。	① 拍攝時溫度太高（+40°C 以上）。 ② 進行逆光拍攝。 ③ 閃光燈閃光部，自動對焦受光窗或閃燈受光窗被擋住。 ④ 背景比被攝體過度明亮。 ⑤ 閃光燈的閃光達不到被攝體。 ⑥ 受到鏡子或玻璃等反射閃光的影響。	① 拍攝前把相機放在陰涼處片刻，然後進行拍攝。排出的照片不可放在溫熱處上面或附近。 ② 進行順光拍攝，或者利用閃光燈  輔助閃光模式進行閃光燈拍攝。 ③ 請小心勿遮住閃光燈閃光部、自動曝光受光窗或閃光燈受光窗。 ④ 使用 Hi-Key 模式拍照。 ⑤ 在與被攝體的距離小於 2.7 m 的情況下拍照。 ⑥ 拍攝方向與鏡子或玻璃等稍為偏斜。
成像模糊不清。	① 拍攝距離不合適。 ② 被攝體沒有正確聚焦。 ③ 攝影鏡頭沾污。 ④ 照相機沒有握穩發生顫動。	① 根據距離選擇拍攝模式。 ② 請與富士軟片授權的經銷商聯繫。 ③ 拿穩相機，輕輕按下快門釋放按鈕。在室內或室外暗處拍攝時，會選擇慢速快門，因此建議使用桌子、三腳架等來固定相機。當相機未固定時，請在  強制閃光模式下拍攝。
成像畫面有斑紋。	① 從相機中取出的照片受到壓力。 ② 底片未順利排出。	① 取出的照片不可用力壓或曲折。 ② 不可用指頭等擋住底片排出口。
與取景窗的取景範圍發生偏差。	● 與被攝體的拍攝距離近。	● 當您使用微距模式拍照時，請參閱第 120 頁關於使用該模式的注意事項。

安全使用須知

若按設計的目的使用，本產品已儘量符合安全要求。在正常情況下，若正確使用本產品，一般能長期及安全地運作。然而，務請正確使用本產品，並切勿使用於拍攝照片以外的目的。為了您的便利和安全起見，請詳細閱讀下列建議。讀完本使用說明書後，務必保管在隨時可以取閱的地方。

 警告	 注意
表示如果忽視本表示而做出錯誤操作，可能預測會造成人身死亡或重傷可能性之內容。	表示如果忽視本表示而做出錯誤操作，可能預測會造成人身死亡或重傷可能性之內容，以及可能預測只會發生物品損害之內容。

警告

- ⊗ 切勿拆解本產品，否則會有觸電的危險。
- ⚠ 當本產品因跌落等而導致內部外露時，切勿觸摸，否則會有觸電的危險。
- ⚠ 如果相機（電池）變熱、冒煙、發出燃燒氣味或出現其他異常顯示時，應立即取出電池。若不遵守此項，可能導致著火或燙傷。（當取出電池時請小心不要被燙傷）
- ⊗ 使用閃光燈太靠近眼睛時，視力可能會暫時受到影響。拍攝嬰幼兒時，因寶寶的眼睛較為脆弱，請更加小心注意。
- ⚠ 當出現以下情況時，如相機浸入水中、受潮、有金屬物或其他外物進入相機內部時，應立即取出電池。若不遵守此項，可能導致過熱或著火。
- ⚠ 不要在有高濃度易燃氣體，或靠近汽油、苯、顏料稀釋劑或其他易燃化學品的地方使用本機。若不遵守此項，可能導致爆炸或著火。
- ⚠ 將相機保存在遠離兒童的安全地方。若不遵守此項，相機帶可能會纏繞在孩子的脖子上，導致窒息。
- ⚠ 切勿分解電池。請勿加熱電池，將電池丟入明火中，或將電池短路。否則會引起電池爆炸或破裂，導致燒傷或火災。
- ⚠ 若更換了錯誤類型的電池，則會有爆炸的風險。請根據指示處理用完的電池。
- ⚠ 將電池保存在遠離兒童的安全地方。若不遵守此項，可能導致兒童吞下電池。如果兒童吞下了電池，請立即就醫。

⚠ 注意

- ⚠ 請勿將本產品弄濕，或用濕手觸摸，否則可能會導致觸電。
- ⚠ 不要拍攝正在駕駛自行車、汽車、火車或任何交通工具的人士的閃光照片。若不遵守此項，可能導致交通意外。
- ⚠ 請確保電池的 C 和 D 極正確。損壞的電池或電解質滲漏可能會導致火災、人員受傷以及造成環境污染。
- ⚠ 不可觸及相機內部的活動部分，以免受傷。



“CE” 標記證明此產品在有關安全、公共衛生、環境和用戶保護方面符合 EU（歐洲聯合會）要求。
（“CE” 為 CONFORMITE EUROPEENNE 的縮寫。）
本產品符合 89/336/EEC 指令。

相機維護和使用注意事項

關於相機

- ① 相機是精密機械，不可用水弄濕或掉落地上給予重擊。同時，也不要放置於沙子中。
- ② 使用市售相機帶時，必須先確認一下相機帶的強度才可以。一般手機、PHS 用相機帶只能供輕量機器使用，所以應特別注意。
- ③ 使用三腳架以前必須先確認三腳架的強度。安裝時不可轉動相機主體而應當轉動三腳架的螺栓，但必須注意不可扭轉太緊，也不可使勁地用力轉動。搬動時，必須先把相機從三腳架拆下，以免撞擊傷人或者碰壞相機。
- ④ 長期不使用時，應將電池取出，放在不受潮濕、熱氣和灰塵影響的地方保管。
- ⑤ 鏡頭和取景器有髒汗時，請先用氣刷去除灰塵，然後用柔軟的布輕輕擦拭乾淨。
- ⑥ 去污時忌不可使用稀釋劑、酒精溶劑等進行擦拭。
- ⑦ 底片室等有沾污或灰塵時，可能使底片受傷。請注意保持底片室和相機內部清潔。
- ⑧ 請不要把相機長期放在密閉的汽車內部，或者存放在高溫潮濕和海岸處。
- ⑨ 萘球等防蟲劑發生的氣體，對於相機和底片都是有害的，應避免將相機和底片保存在衣櫥等內部。
- ⑩ 您的相機由計算機控制，所以如果有的話也是很少出現操作錯誤。如果您遇到錯誤操作，取出電池然後重新裝入。
- ⑪ 本相機的適用溫度範圍是 +5°C ~ +40°C。

關於 INSTAX mini 底片和照片

關於底片使用指示，請參閱富士馬上看底片“INSTAX mini”。請遵循關於安全和妥善使用的所有指示。

- ①底片必須存放在陰涼乾燥處。切不可長期存放在高溫的地方（如：在密閉的汽車裡）。
- ②裝在相機內部的底片盒必須盡快拍完。
- ③保存在極度低溫或高溫的底片，攝影前，必須先在室溫下存放片刻，使之接近於通常溫度，然後拍攝。
- ④底片必須在有效期間內使用。
- ⑤搭乘飛機時，最好隨身攜帶相機而不可付諸托運。這樣可以避免檢查行李時的強烈X光照射，防止未拍底片受到曝光影響發生灰化現象（詳請諮詢機場人員）。
- ⑥照片應避免強光照射，必須存放於陰涼乾燥處。
- ⑦切勿刺穿、撕裂或剪切 INSTAX mini 底片。若底片損壞，切勿使用。

處理底片和打印稿的注意事項

關於詳情，請參閱富士馬上看底片“INSTAX mini”的指示和警告。

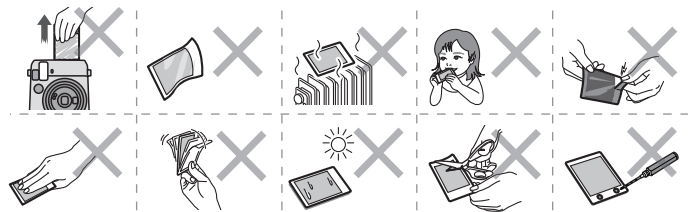

TW

한국어

목차

각부 명칭	130
스트랩 고정하기.....	132
핸드 스트랩 부착하기	132
숄더 스트랩 부착하기 (별매).....	132
배터리 넣기	134
필름 팩 넣기	135
촬영하기	137
필름 팩 빼기	138
셀프타이머 사용하기.....	139
셀프타이머로 1장 촬영할 때.....	139
셀프타이머로 2장 연속 촬영할 때.....	140
다양한 촬영 모드로 사진 촬영하기.....	141
촬영 모드 선택하기	141
촬영 모드	141
자화상 (셀피 모드).....	143
주요 사양	144
촬영 문제시	145
안전하게 사용하기 위한 방법	149

각부 명칭

앞면

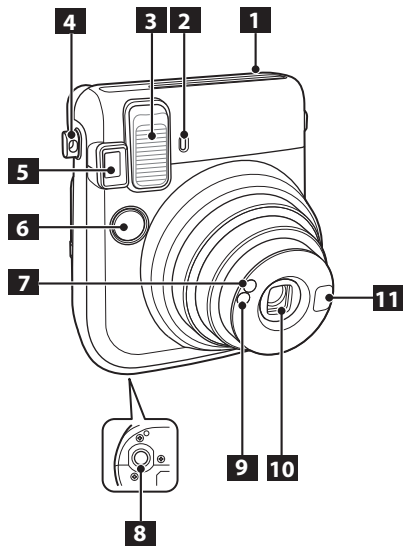

- 1** 필름 출구 슬롯
- 2** 셀프 타이머 램프
- 3** 플래시 램프
- 4** 스트랩 구멍
- 5** 뷰파인더
- 6** 셔터 버튼
- 7** AE 라이트 센서창
- 8** 삼각대 소켓 (삼각대는 별매품)
- 9** 플래시 센서창
- 10** 렌즈/렌즈 커버
- 11** 자화상 거울

각부 명칭 (계속)

뒷면

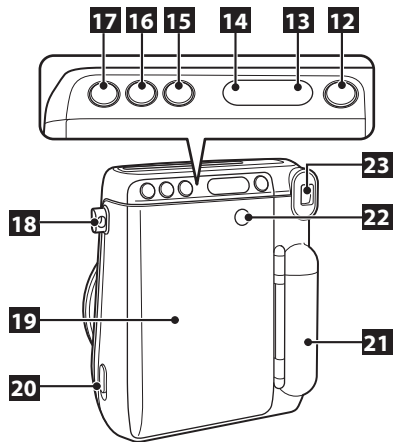

- 12** 전원 버튼
- 13** 필름 카운터
- 14** LCD 디스플레이
- 15** MODE (모드) 버튼
- 16** 셀프 타이머 버튼
- 17** 셔피 버튼
- 18** 스트랩 구멍
- 19** 뒤면 커버
- 20** 뒤면 커버 잠금
- 21** 배터리 덮개
- 22** 필름팩 확인창
- 23** 접안렌즈

스트랩 고정하기

핸드 스트랩 부착하기

아래의 그림과 같이 스트랩을 연결하십시오.

- 카메라를 휴대하거나 사용할 때에는, 카메라를 떨어트리지 않도록 스트랩을 손목에 거십시오.

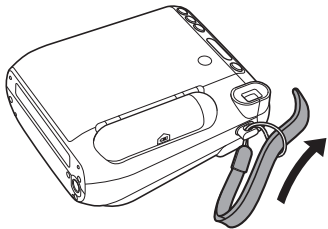

숄더 스트랩 부착하기 (별매)

카메라에 스트랩 클립을 부착한 후에 숄더 스트랩을 부착하십시오.

- 1 **스트랩 클립을 여십시오.**
클립 부착 툴을 사용하여 그림과 같이 스트랩 클립을 여십시오.

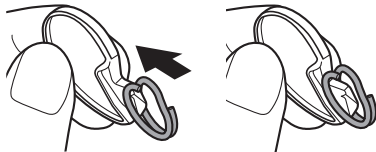

안전한 장소에 툴을 보관하십시오. 스트랩 클립을 열어 숄더 스트랩을 벗길 때에 이 툴이 필요합니다.

스트랩 고정하기 (계속)

- 2 각 스트랩 구멍에 스트랩 클립을 부착하십시오.

클립을 열어 스트랩 구멍에 거십시오. 클립이 제자리에 유지되도록 다른 손을 사용하여 틀을 빼십시오.

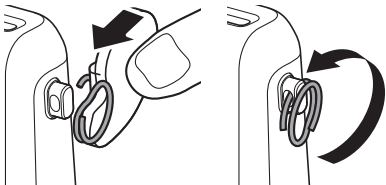

- 3 각 스트랩 구멍을 통해 클립을 통과시키십시오.

클립이 닫힐 때까지 구멍을 통해 완전히 클립을 돌립니다.

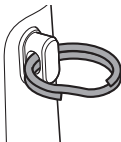

- 4 각 클립을 통해 스트랩을 통과시키십시오.

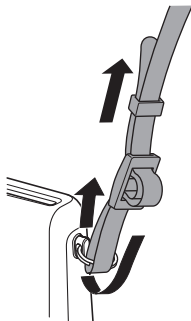

주의

- 스트랩은 어깨에 매는 경우에 사용하십시오. 목에는 걸지 마십시오.
- 스트랩이 필름 출구를 막지 않도록 주의하십시오.

KO

배터리 넣기

주의

- 2개의 새로운 CR2 리튬 배터리를 사용하십시오. (모든 배터리는 새것으로 같은 브랜드/종류이어야 합니다)
- INSTAX 미니 필름 팩을 장착하기 전에 배터리를 넣으십시오.
- 추울 때는 건전지의 성능이 저하될 수 있습니다. 이런 때에는, 카메라를 사용하기 전에 건전지를 포켓 등에 넣어 따뜻하게 하십시오.

1

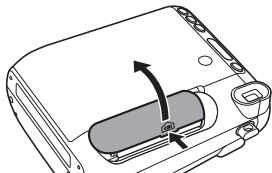

배터리 덮개를 엽니다.

3

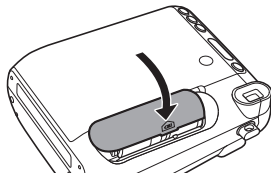

배터리 덮개를 닫습니다.

2

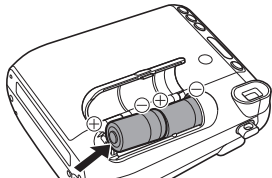

배터리를 넣습니다.

- 2개의 CR2 리튬 배터리의 ⊕와 ⊖ 극성을 맞추어 넣습니다.

필름 팩 넣기

주의

필름을 사용할 때까지는 뒷면 커버를 열지 마십시오; 그렇지 않으면, 남은 필름이 노출되어 사용할 수 없습니다.

- 필름팩을 넣을 때에는 뒷면에 있는 2개의 직사각형 구멍을 누르지 마십시오.
- 필름팩 유통 기간을 넘겨 사용하지 마십시오; 그렇지 않으면, 카메라가 손상될 수 있습니다.

후지필름 인스턴트 컬러필름 "INSTAX mini". (그외의 필름은 사용할 수 없습니다.)

필름 팩이 들어가 있지 않으면 카운터에 "—" 가 표시됩니다.

필름 팩 사용상의 주의

- 필름팩에는 1 장의 흑색 필름 커버와 10 장의 필름이 수납되어 있습니다.
- 필름팩은 카메라를 넣기 직전에 내장봉투에서 꺼내어 주십시오.

자세한 내용은, FUJIFILM INSTAX mini film의 주의사항과 설명서를 참조하십시오.

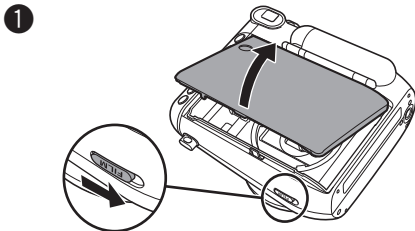

뒷면 커버를 열려면 뒷면 커버 잠금을 누르십시오.

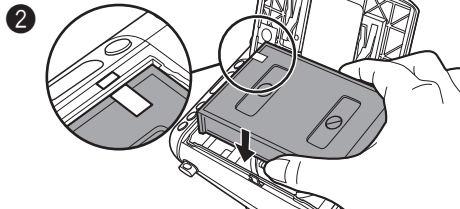

필름팩의 양쪽을 잡고, 카메라의 노란색 마크와 필름팩을 맞춘 후에 똑바로 넣습니다.

다음 페이지에 계속.

필름 팩 넣기 (계속)

3

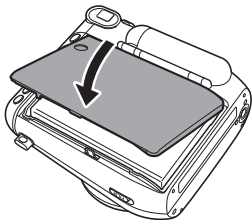

뒷면 커버 잠금장치가 딸깍 소리가 날 때까지 뒷면 커버를 닫습니다.

4

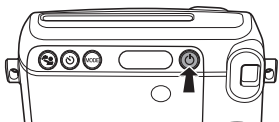

전원 버튼을 눌러 카메라를 켭니다.

- 카메라를 켤 때 렌즈 커버를 잡지 마십시오.
그렇지 않으면; 렌즈 커버가 열리지 않습니다.

5

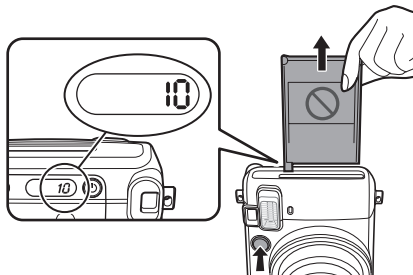

셔터 버튼을 누릅니다.

필름 커버 (뒷면)가 열리고, 카메라 뒷면에 있는 필름 카운터에 "10"이 표시됩니다.

촬영하기

1

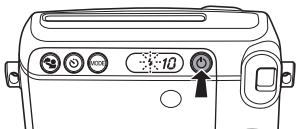

전원 버튼을 눌러 카메라를 켭니다.

- 카메라를 켤 때 렌즈 커버를 잡지 마십시오.
그렇지 않으면, 렌즈 커버가 열리지 않습니다.

2

세로 촬영



카메라를 잡고 원하는 최종 구도를
확인하십시오.

가로 촬영



3

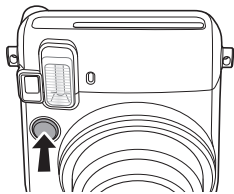

셔터 버튼을 누릅니다.

- 플래시를 충전하는 동안에는 셔터는 작동하지 않습니다. (LCD 디스플레이에 ⚡ 아이콘이 깜박입니다)
- 가로 촬영의 경우, 상단의 플래시 램프 쪽을 잡습니다.
- 손가락 또는 스트랩이 플래시 램프와 플래시 센서창, AE 라이트 센서창, 렌즈, 또는 필름 출구 슬롯을 덮지 않도록 주의하십시오.
- 중앙에 O 표시가 나타날 때까지 뷰파인더를 보십시오.
- 셔터 버튼을 누를 때 렌즈 표면을 만지지 않도록 주의하십시오.

KO

다음 페이지에 계속.

촬영하기 (계속)

4

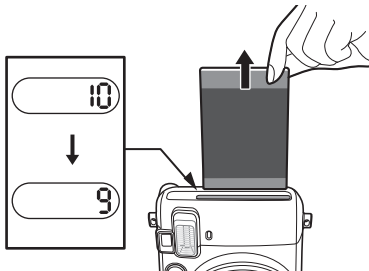

사진을 찍을 때마다, 필름 카운터의 숫자가 "10"부터 줄어든다, 필름을 다 사용하면 "0"이 표시됩니다.

필름이 배출되면 (카메라의 소리가 멈춥니다), 필름 가장자리를 잡고, 꺼냅니다.

- 필름을 꺼내는 자세한 방법은, FUJIFILM INSTAX mini film의 주의사항과 설명서를 참조하십시오.
- 현상 시간은 약 90초입니다. (시간은 주위 온도에 따라 다릅니다.)

카메라를 사용한 후에는, 배터리 수명을 오래 유지하기 위해 항상 전원을 꺼 주십시오.

전원을 켜 상태에서 약 5분 동안 카메라를 사용하지 않으면, 카메라의 전원이 자동으로 꺼집니다.

필름 팩 빼기

필름 카운터에 "0"이 표시되면, 아래 순서에 따라 필름팩을 꺼냅니다.

1



뒷면 커버를 열려면 뒷면 커버 잠금을 누르십시오.

2

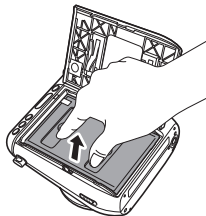

필름팩의 직사각형 구멍을 잡고, 똑바로 잡아당깁니다.

셀프타이머 사용하기

셀프타이머로 1장 촬영할 때

• 각 촬영 모드에 맞추어 셀프 타이머를 사용할 수 있습니다.

1

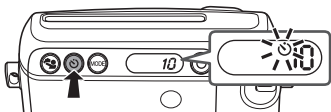

셀프 타이머 버튼을 한 번 누르십시오.
LCD 디스플레이에 셀프 타이머 아이콘 (왼쪽)
이 나타납니다.

2

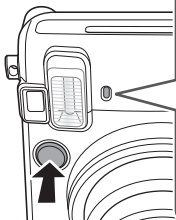

약 7초 점등합니다.

약 3초 깜박입니다.

셔터 버튼을 누르면, 셀프 타이머 램프가 약 7초 동안 켜집니다. 그 후, 약 3초 동안 램프가 깜박이고 셔터가 작동합니다.

※ 셀프 타이머를 취소하려면, 셀프 타이머 램프가 켜지거나 깜박이는 동안에 셀프 타이머 버튼을 누르십시오.

셀프타이머 사용하기 (계속)

셀프타이머로 2장 연속 촬영할 때

- 각 촬영 모드에 맞추어 셀프 타이머를 사용할 수 있습니다.
- 2장 이상의 필름이 남아있을 때에만 2장 연속 촬영의 셀프 타이머를 선택할 수 있습니다.
- 두 번째 필름이 배출될 때, 첫 번째 필름이 밀려나올 수 있습니다.

1

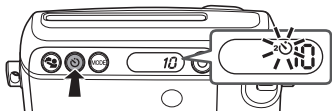

셀프 타이머 버튼을 두 번 누르십시오.
LCD 디스플레이에 2장 연속 촬영의 셀프 타이머 아이콘 (왼쪽)이 나타납니다.

2

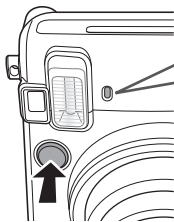

1번째 프레임



약 7초 점등합니다.



약 3초
깜박입니다.

2번째 프레임



약 3~6초
점등합니다.



약 3초
깜박입니다.

셔터 버튼을 누르면, 셀프 타이머 램프가 약 7초 동안 켜집니다. 그 후, 약 3초 동안 램프가 깜박이고 셔터가 작동한 후에 첫 번째 프레임이 촬영됩니다. 첫 번째 필름이 배출될 때, 셀프 타이머 램프가 약 3~6초 동안 켜집니다. 그 후, 약 3초 동안 램프가 깜박이고 셔터가 작동한 후에 두 번째 프레임이 촬영됩니다.

※ 셀프 타이머를 취소하려면, 셀프 타이머 램프가 켜지거나 깜박이는 동안에 셀프 타이머 버튼을 누르십시오.

다양한 촬영 모드로 사진 촬영하기

피사체 또는 촬영 목적에 따라 설정을 선택할 수 있습니다.

촬영 모드 선택하기

MODE (모드) 버튼을 누르십시오.
모드 아이콘이 나타납니다.

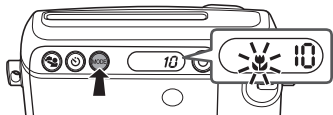

- 사진이 촬영되면 설정은 변경되지 않습니다.
- 전원이 꺼지면 자동 모드로 돌아갑니다.

MODE 버튼을 누를 때마다 다음과 같이 촬영 모드가 바뀝니다.



촬영 모드

- 어두운 곳에서 강제발광 플래시 모드가 사용될 때를 제외하고 슬로우 셔터가 사용됩니다. 카메라 흔들림을 방지하기 위해 카메라를 확실하게 잡으십시오.
- 배경은 조명 상태에 따라 청록색 또는 불그스름하게 보일 수 있습니다.

자동 모드 (표시 없음)

일반 촬영 시에 선택하십시오.

- 어두운 곳에서 슬로우 셔터 (슬로우 싱크로)로 플래시를 발광하면, 배경이 밝게 촬영됩니다.
- 플래시는 밝은 곳에서는 발광하지 않습니다.

다음 페이지에 계속.

다양한 촬영 모드로 사진 촬영하기 (계속)

촬영 모드 (계속)



매크로

피사체를 가까이서 (30~60cm) 촬영할 때에 선택합니다.

- 뷰파인더의 "O" 마크가 피사체 (아래 그림 참조) 중앙의 오른쪽 위에 있도록 카메라를 잡고 촬영합니다.

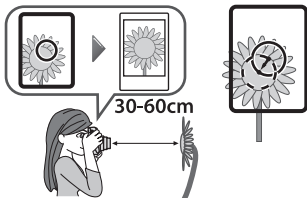

원경

먼 피사체를 (3m ~ ∞) 촬영할 때에 선택하십시오.



강제발광 플래시

플래시를 강제적으로 발광시킬 수 있습니다. 주변 밝기와 관계없이 플래시를 사용할 때 선택합니다. 역광일 때에 피사체를 밝게 찍을 수가 있습니다.

- 어두운 곳에서도 슬로우 셔터 모드를 선택하지 않고 카메라 흔들림을 방지할 수 있습니다. (셔터 속도 1/30초) 그러나 배경 묘사가 어두워질 수 있습니다.

Hi-key Hi-Key

전체 사진이 밝게 보입니다.

사진이 너무 어둡게 나오면 다음 사진부터 밝게 하기 위해 선택하십시오.

- 주위의 밝기나 온도는 전체 영상의 밝기에 영향을 미칩니다.
- 사진이 너무 밝게 나오면 자동 모드로 사진을 촬영하십시오.

자화상 (셀피 모드)

셀프 자화상 거울을 사용하여 자신의 모습을 촬영할 수 있습니다. 셀프 촬영을 위해 적절한 밝기와 촬영 거리를 적용하려면 이 모드를 사용하십시오.

1

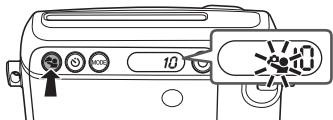

셀피 버튼을 누르십시오.
셀피 모드 아이콘이 위에 나타납니다.

- MODE 버튼 또는 셀피 버튼을 눌러 자동 모드로 돌아갑니다.

2

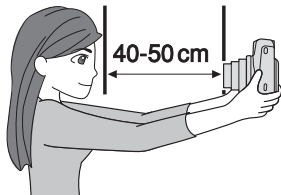

촬영자와 렌즈의 가장자리 거리가 40cm~50cm를 유지하도록 카메라를 안전하게 잡으십시오.

- 카메라가 흔들릴 수 있으므로 특히 어두운 곳에서는 카메라를 확실히 잡으십시오.

3

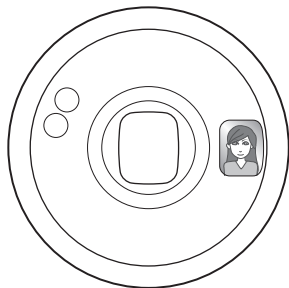

자화상 거울을 사용하여 구성을 확인하고 촬영합니다.

- 사진을 촬영하실 때 플래시를 보지 마십시오. 잔광이 일시적으로 시야에 지장을 줄 수 있습니다.
- 플래시가 충전하는 중에 셔터 버튼을 누르면, 셔터가 작동되지 않습니다.
- 사진이 촬영되면 설정은 변경되지 않습니다.
- 전원이 꺼지면 자동 모드로 돌아갑니다.

주요 사양

필름	FUJIFILM 인스턴트 컬러 필름 "INSTAX mini"
화면 사이즈	62 mm x 46 mm
렌즈	침동식 렌즈, 2군 2매 구성, f=60mm, 1:12.7
파인더	실상식 파인더, 0.37배, 타깃 스팟 기능 포함
거리 조절	전동 3점 절환식 (0.3m ~ 0.6m/0.6m ~ 3m/3m 이상), 매크로 모드 (0.3m ~ 0.6m) 기본 모드 (0.6m ~ 3m) 원경 모드 (3m 이상)
셔터	프로그램식 전자셔터 릴리즈, 1/2초~1/400초.
노출 조절	자동조절, 연동범위 ((ISO 800): LV 5 - LV 15.5, 노출 보정 (Hi-Key): +2/3 EV
필름 송출	전동식
필름 현상 속도	약 90초 (주위 온도에 따라 다릅니다.)
플래쉬	내장식, 자동발광 오토 플래시, 충전 시간: 0.2초~7초 (새 배터리 사용 시), 플래시 충전 표시등, 강제발광 플래시 모드, 플래시 촬영 범위: 0.3m~2.7m
셀프타이머	전자식 작동시간: 약 10초 연속 촬영 모드, 중도 해제기능
LCD 표시	노출 카운터 (미노광 필름 수), 촬영 모드 (셀피, 매크로, 원경, 강제발광 플래시, Hi-Key), 셀프 타이머 모드 (1 프레임/2 프레임 연속 촬영)
전원	CR2/DL CR2 리튬 배터리 2개 용량: 새로운 CR2/DL CR2 리튬 배터리로 INSTAX 미니 10팩 필름 약 40개
기타	필름 팩 확인창, 접사렌즈 및 삼각대 소켓 포함 (삼각대는 별매품)
크기 및 무게	99.2 mm (W) x 113.7 mm (H) x 53.2 mm (D) (돌출부 제외)/ 281 g (배터리, 스트랩 및 필름 팩 제외)

* 사양은 예고 없이 변경될 수가 있습니다.

촬영 문제시

★배터리를 교체할 때

- ① 전원을 넣어도 렌즈가 작동하지 않을 때.
- ② 플래시 충전에 시간이 걸릴 때.
- ③ 셔터 버튼을 누르면 카메라가 꺼질 때.

* 두 개 CR2 배터리 모두를 같은 브랜드/종류의 새로운 리튬 배터리로 교환하십시오.

촬영 문제시

촬영 중에 이러한 경우에는

문제	발생 원인	해결책
셔터가 작동하지 않는다.	<ol style="list-style-type: none"> ① 전지가 소모되었다. ② 전지를 넣은 방법이 틀렸다. ③ LCD 디스플레이의 ⚡ 아이콘이 깜박이거나 셀프 타이머가 램프가 반복해서 깜박인다. ④ 필름 카운터가 "0"으로 되어 있다. ⑤ 전원이 켜지지 않는다. 	<ol style="list-style-type: none"> ① 두 개 배터리 모두 새 배터리로 교환하십시오. ② 배터리를 바르게 넣으십시오. ③ 플래시가 충전 중입니다. ⚡ 아이콘이 꺼질 때까지 기다려 주십시오. ④ 필름 팩을 꺼내어 새로운 필름 팩을 넣어 주십시오. ⑤ 전원 버튼을 눌러 전원을 켭니다.
필름 카운터에서 "E"가 깜박이거나 LCD 디스플레이의 모든 아이콘이 깜박인다.	<ul style="list-style-type: none"> ● 카메라에 어떤 문제가 있다. 	<ol style="list-style-type: none"> ① 배터리를 제거하고 LCD 디스플레이 항목에서 깜박일 때에 다시 삽입하십시오. ② ①의 문제가 해결되지 않으면 FUJIFILM 공식 대리점에 문의하여 주십시오.

문제	발생 원인	해결책
필름이 들어가지 않거나, 순조롭게 들어가지 않는다.	① 촬영하려고 하는 필름 팩이 이 카메라에 적합하지 않다. ② 넣는 방법이 정확하지 않다.	① 후지필름 인스턴트 컬러필름 "INSTAX mini"를 사용하십시오. (그 외의 필름은 사용할 수 없습니다.) ② 필름팩의 황색의 선과 카메라의 위치맞춤 마크를 맞추어 주십시오.
필름 커버가 배출되지 않는다.	● 전지가 소모되었다.	● 두 개 배터리 모두 새 배터리로 교환하고 필름 팩을 다시 넣으십시오.
LCD 화면이 검게 보인다.	● 카메라가 더운 장소에 놓여 있었다.	● 카메라를 서늘한 장소에 두십시오. 잠시 후에 LCD가 정상으로 돌아옵니다.
배터리가 빨리 소모된다.	● 배터리 종류가 다르다.	● 두 개 배터리 모두 같은 브랜드/종류의 새로운 CR2 리튬 배터리로 교환하십시오.

출력된 사진이 이러한 경우에는

문제	발생 원인	해결책
완성된 인쇄물의 일부 또는 전부가 하얗다.	● 필름을 다 쓰기 전에 뒷면 커버를 열었다.	● 필름을 사용할 때까지는 뒷면 커버를 열지 마십시오; 그렇지 않으면, 남은 필름이 노출되어 사용할 수 없게 됩니다.
완성된 사진이 하얗다.	① 촬영 시의 온도가 낮다 (+5°C 이하). ② AE 수광부 또는, 플래쉬 수광부를 막고 있다.	① 촬영 전에 카메라는 따뜻한 장소에 둔 후에 촬영해 주십시오. 카메라에서 출력된 사진을, 상의 안 호주머니에서 따뜻하게 합니다. ② AE 라이트 센서창 또는 플래시 센서창이 차단되지 않도록 주의하십시오.

문제	발생 원인	해결책
완성된 사진이 어둡다.	<ul style="list-style-type: none"> ① 촬영 시의 온도가 높다 (+40°C 이상). ② 역광으로 촬영했다. ③ 플래쉬 발광부, AE 수광부, 또는 플래쉬 수광부를 막고 있다. ④ 배경이 피사체보다 너무 밝다. ⑤ 플래쉬의 빛이 미치지 않는다. ⑥ 거울이나 유리 등에 의한 플래쉬 반사광의 영향을 받고 있다. 	<ul style="list-style-type: none"> ① 카메라는 서늘한 장소에 둔 후에 촬영해 주십시오. 또한, 송출한 사진은 뜨거운 것 위어나 가까운 곳에 두지 마십시오. ② 순광 촬영을 하거나, 플래쉬 ⚡ 강제발광 모드에서 플래쉬 촬영을 하십시오. ③ 플래시 램프면, AE 라이트 센서창, 플래시 센서창을 가리지 않도록 주의하십시오. ④ Hi-Key 모드를 사용하여 촬영하십시오. ⑤ 피사체에서 2.7m보다 가까이 촬영하십시오. ⑥ 거울이나 유리에 대하여 비스듬한 방향에서 촬영합니다.
화면이 흐리다.	<ul style="list-style-type: none"> ① 촬영 거리가 적합하지 않다. ② 촬영렌즈가 더럽다. ③ 촬영 시에 카메라가 흔들린다. 	<ul style="list-style-type: none"> ① 거리에 따라 촬영 모드를 선택하십시오. ② FUJIFILM 공식 서비스센터에 문의하십시오. ③ 카메라를 단단히 잡고 부드럽게 셔터 버튼을 누르십시오. 실내 또는 어두운 실외 촬영 시에는 슬로우 셔터로 선택되기에, 테이블 또는 삼각대 등을 이용하여 카메라를 고정할 것을 권장합니다. 카메라가 고정되지 않을 경우, ⚡ 강제발광 플래시 모드에서 촬영됩니다.

문제	발생 원인	해결책
화면에 얼룩이 있다.	<ul style="list-style-type: none"> ① 카메라에서 출력된 직후에 사진에 압력이 가해졌다. ② 사진이 순조롭게 배출되지 않았다. 	<ul style="list-style-type: none"> ① 화면내를 누르거나 굽히지 않도록 하십시오 . ② 필름 출구를 손가락 등으로 막지 않도록 하십시오.
파인더를 통하여 본 것과 실제 촬영된결과물이 다르다.	<ul style="list-style-type: none"> ● 촬영 거리가 피사체와 가깝다. 	<ul style="list-style-type: none"> ● 매크로 모드를 사용하여 촬영할 때에는, 모드 사용 방법이 있는 142페이지를 참조하십시오.

이 기기는 가정용(B급) 전자파적합기기로서 주로 가정에서 사용하는 것을 목적으로 하며, 모든 지역에서 사용할 수 있습니다.

제품의 제조년월일 확인을 원하시는 경우, 판매점에 문의 부탁드립니다.

안전하게 사용하기 위한 방법

이 제품 및 부속품은 사진 촬영 이외의 목적으로 사용하지 말아 주십시오. 제품의 안전성에는 충분히 배려하고 있지만, 아래의 내용을 잘 읽으시고 올바르게 사용해 주십시오. 이 설명서는 읽으신 다음에 언제든지 보실 수 있도록 반드시 보관해 주십시오.

⚠ 경고	⚠ 주의
이 표시를 무시하고 잘못 취급하게 되면 사람이 사망 또는 중상을 입을 가능성이 상정되는 내용을 나타내고 있습니다.	이 표시를 무시하고 잘못 취급하게 되면 사람이 다칠 가능성이 상정되는 내용 및 물적 손해만의 발생이 상정되는 내용을 나타내고 있습니다.

⚠ 경고

- ⓧ 절대로 분해하지 말아 주십시오. 감전의 우려가 있습니다.
- ⚠ 낙하 등으로 내부가 노출되었을 때에는 절대로 손을 대지 말아 주십시오. 고압 회로가 있어서 감전할 우려가 있습니다.
- ⚠ 카메라(전지)가 뜨거워지거나 연기가 나거나, 타는 냄새 등의 이상을 발견했을 시에는 재빨리 전지를 빼내어 주십시오. 발화나 화상을 입을 우려가 있습니다. (전지를 빼낼 때에 화상을 입는 일이 없도록 충분히 주의하십시오.)
- ⓧ 플래시를 사람의 눈 근처에서 발광하지 말아 주십시오. 일시적으로 시력에 영향을 끼칠 수 있습니다. 특히 유아를 촬영할 때에는 주의해 주십시오.
- ⚠ 카메라를 물속에 빠트리거나 내부에 물 또는 금속이나 이물질 등이 들어갔을 때에는 곧바로 전지를 빼내어 주십시오. 발열과 발화의 우려가 있습니다.
- ⚠ 인화성이 높은 가스가 많은 장소나 휘발유, 벤젠, 시너 등의 근처에서 카메라를 사용하지 말아 주십시오. 폭발이나 발화화상을 입을 우려가 있습니다.
- ⚠ 카메라는 유아의 손이 닿지 않는 곳에 보관해 주십시오. 유아가 잘못하여 플래시를 입에 가져가면 감전할 우려가 있습니다.
- ⚠ 배터리는 절대로 분해하지 마십시오. 가열하거나, 불 속에 넣거나, 합선을 시도하지 마십시오. 이러한 행위로 배터리가 폭발하거나 파열이 되어 화상 또는 화재의 원인이 될 수 있습니다.

⚠ 경고

- ⚠ 지정되지 않은 배터리로 교환 시 폭발 위험이 있습니다. 발열, 발화의 원인이 될 수 있습니다. 사용한 배터리를 관련 법률에 따라 처리하십시오.
- ⚠ 전지는 유아의 손에 닿지 않는 곳에 보관해 주십시오. 유아가 잘못하여 삼켜버릴 우려가 있습니다. 만일 삼켰을 때에는 바로 의사의 진찰을 받아 주십시오.

⚠ 주의

- ⚠ 카메라를 젖게 하거나 젖은 손으로 잡는 일이 없도록 해 주십시오. 감전의 원인이 됩니다.
- ⚠ 자전거나 자동차를 운전하거나, 승마 등을 하는 사람을 향하여 플래시 발광 촬영을 하지 말아 주십시오. 교통사고 등의 원인이 될 수 있습니다.
- ⚠ 배터리의 ⊕ 와 ⊖ 극성을 제대로 확인하십시오. 파열된 배터리 또는 전해액의 누액으로 발화, 상처나 주위를 오염시키는 원인이 됩니다.
- ⚠ 카메라 내부의 작동 부품을 만지지 마십시오. 다칠 수도 있습니다.



"CE" 마크는 본 제품이 안전성, 공중보건, 환경 및 소비자보호에 관한 EU(유럽연합)의 규정을 충족시키고 있음을 증명합니다. ("CE"는 Conformaite Europeenne의 약자입니다.)
본 제품은 89/336/EEC의 세칙을 준수하고 있습니다.

취급상의 주의

카메라의 취급

- ① 카메라는 정밀기계이므로 물에 적시거나, 떨어뜨리거나, 충격을 주지 마십시오. 또한, 모래가 들어가기 쉬운 장소에는 두지 마십시오.
- ② 휴대폰 또는 기타 유사한 전자 제품용 스트랩은 사용하지 마십시오. 시중에서 판매하는 스트랩은 카메라를 유지하기에는 강도가 약합니다. 안전을 위해 카메라용으로 제작된 스트랩만 사용하십시오.
- ③ 삼각대를 사용할 때에는 삼각대의 강도를 확인한 후, 카메라 본체가 아닌 삼각대를 회전시켜 부착해 주십시오. 삼각대를 부착할 때에는 삼각대의 나사를 너무 돌리거나 무리한 힘을 가하지 않도록 주의해 주십시오.
- ④ 장시간 사용하지 않을 때에는 전지를 꺼내어 습기, 열, 먼지의 영향이 적은 곳에 보관해 주십시오.
- ⑤ 렌즈, 파인더 등이 더러워지면 에어 브러시로 먼지를 털고, 부드러운 천으로 가볍게 닦아 주십시오.
- ⑥ 더러워진 곳을 닦을 때에는 시너, 알코올 등의 용제는 사용하지 마십시오.
- ⑦ 필름 체임버에 더러운 것이나 먼지가 있으면 필름을 훼손할 수 있습니다. 특히, 카메라 내부의 청소는 항상 주의해 주십시오.
- ⑧ 완전히 닫힌 자동차 내부 및 고온의 장소, 습기가 있는 장소, 해안 등에 장시간 내버려두지 마십시오.
- ⑨ 나프탈렌 등 방충제의 가스는 카메라와 필름에 유해하므로 옷장 등에 보관하지 마십시오.
- ⑩ 카메라는 컴퓨터 컨트롤에 의해 오작동할 수 있습니다. 이럴 때에는 전지를 꺼내 다시 넣으십시오.
- ⑪ 이 카메라의 사용온도 범위는 +5℃~+40℃입니다.

필름, 사진의 취급

필름 사용 방법은 FUJIFILM INSTAX 미니 필름을 참조하십시오. 안전하고 적절한 사용을 위해 모든 지침을 따르십시오.

- ① 필름은 서늘하고 건조한 장소에 보관해 주십시오. 특히, 완전히 닫힌 자동차 내부와 같이 지극히 고온의 장소에 장시간 내버려두지 마십시오.
- ② 카메라에 넣은 필름은 될 수 있는 한 이른 시일 내에 촬영해 주십시오.
- ③ 필름을 지극히 온도가 낮거나 높은 곳에 두었을 때에는 보통 온도로 된 상태에서 촬영해 주십시오.
- ④ 필름은 유효기간 내에 사용하십시오.
- ⑤ 공항 수화물 검사 등에서의 강한 X선 조사는 피해 주십시오. 미사용 필름 등에 흐림 현상이 발생할 수 있습니다. 직접 가지고 탑승하시기를 권장합니다. (자세한 사항은 각 공항에 확인해 주십시오).
- ⑥ 사진은 강한 빛을 피하고 서늘하고 건조한 장소에 보존해 주십시오.
- ⑦ INSTAX 미니 필름을 구멍을 내거나, 찢거나 자르지 마십시오. 필름이 손상된 경우, 사용하지 마십시오.

필름과 프린트 취급 시 주의사항

자세한 내용은, FUJIFILM INSTAX mini film의 주의사항과 설명서를 참조하십시오.

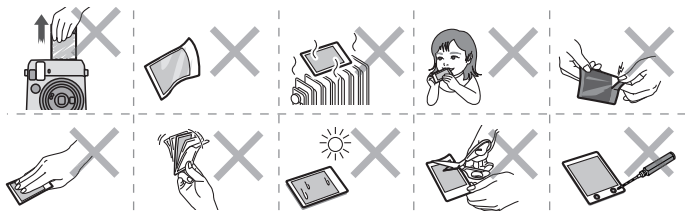

MEMO

[**en**] If you have any inquiries about this product, please contact a FUJIFILM authorized distributor, or access the website below.

[**de**] Falls Sie Fragen zu diesem Produkt haben, beziehen Sie sich bitte auf die Details auf der beiliegenden Kundendienstkarte oder besuchen Sie die unten angegebene Website.

[**fr**] Si vous avez des questions sur ce produits, veuillez vous adresser à un distributeur Fujifilm autorisé, ou consultez le site web ci-dessous.

[**es**] Si tuviera alguna pregunta sobre este producto, consulte la información en la tarjeta de servicio adjunta o visite el siguiente sitio web.

[**zh-TW**] 如果您對本產品有任何疑問，請參閱隨附的服務卡上的詳情，或訪問以下網站。

[**ko**] 이 제품에 문의가 있을 때에는, 동봉된 서비스 카드를 참조하시거나 아래의 웹 사이트를 방문하여 주십시오.

<http://www.fujifilm.com/>

FUJIFILM

FUJIFILM Corporation

7-3, AKASAKA 9-CHOME, MINATO-KU, TOKYO 107-0052, JAPAN