



# renkforce

## Bedienungsanleitung

### Festplatten-Einbaurahmen 8,89 cm (3,5")

Best.-Nr. 1407914

Das Produkt dient zur sicheren Befestigung von einer oder zwei dafür geeigneten SSD/HDD Festplatten in einem größeren Festplattenschacht (8,89 cm / 3,5") eines Computers. Es können jeweils 2 x 9,5 mm Festplatten oder 1 x 9,5 mm und 1 x 12,5 mm zusammen eingebaut werden.

Eine Verwendung ist nur in geschlossenen Räumen, also nicht im Freien erlaubt. Der Kontakt mit Feuchtigkeit, z.B. im Badezimmer u.ä. ist unbedingt zu vermeiden.

Aus Sicherheits- und Zulassungsgründen dürfen Sie das Produkt nicht umbauen und/oder verändern. Falls Sie das Produkt für andere Zwecke verwenden, als zuvor beschrieben, kann das Produkt beschädigt werden. Außerdem kann eine unsachgemäße Verwendung Gefahren wie zum Beispiel Kurzschluss, Brand, Stromschlag, etc. hervorrufen. Lesen Sie sich die Bedienungsanleitung genau durch und bewahren Sie diese auf. Reichen Sie das Produkt nur zusammen mit der Bedienungsanleitung an dritte Personen weiter.

Das Produkt entspricht den gesetzlichen, nationalen und europäischen Anforderungen. Alle enthaltenen Firmennamen und Produktbezeichnungen sind Warenzeichen der jeweiligen Inhaber. Alle Rechte vorbehalten.

### Lieferumfang

- Festplatten-Einbaurahmen
- 4 x Einbauschrauben
- 8 x Festplatten-Befestigungsschrauben
- Bedienungsanleitung

### Aktuelle Bedienungsanleitungen:

1. Öffnen Sie die Internetseite [www.conrad.com/downloads](http://www.conrad.com/downloads) in einem Browser oder scannen Sie den rechts abgebildeten QR-Code.
2. Wählen Sie den Dokumententyp und die Sprache aus und geben Sie dann die entsprechende Bestellnummer in das Suchfeld ein. Nach dem Start des Suchvorgangs können Sie die gefundenen Dokumente herunterladen.

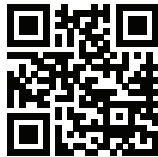

### Sicherheitshinweise



Lesen Sie sich die Bedienungsanleitung aufmerksam durch und beachten Sie insbesondere die Sicherheitshinweise. Falls Sie die Sicherheitshinweise und die Angaben zur sachgemäßen Handhabung in dieser Bedienungsanleitung nicht befolgen, übernehmen wir für dadurch resultierende Personen-/Sachschäden keine Haftung. Außerdem erlischt in solchen Fällen die Gewährleistung/Garantie.

- Das Produkt ist kein Spielzeug. Halten Sie es von Kindern und Haustieren fern.
- Lassen Sie das Verpackungsmaterial nicht achtlos liegen. Dieses könnte für Kinder zu einem gefährlichen Spielzeug werden.
- Schützen Sie das Produkt vor extremen Temperaturen, direktem Sonnenlicht, starken Erschütterungen, hoher Feuchtigkeit, Nässe, brennbaren Gasen, Dämpfen und Lösungsmitteln.
- Setzen Sie das Produkt keiner mechanischen Beanspruchung aus.
- Wenn kein sicherer Betrieb mehr möglich ist, nehmen Sie das Produkt außer Betrieb und schützen Sie es vor unbeabsichtigter Verwendung. Der sichere Betrieb ist nicht mehr gewährleistet, wenn das Produkt:
  - sichtbare Schäden aufweist,
  - nicht mehr ordnungsgemäß funktioniert,
  - über einen längeren Zeitraum unter ungünstigen Umgebungsbedingungen gelagert wurde oder
  - erheblichen Transportbelastungen ausgesetzt wurde.
- Gehen Sie vorsichtig mit dem Produkt um. Durch Stöße, Schläge oder dem Fall aus bereits geringer Höhe wird es beschädigt.
- Beachten Sie auch die Sicherheitshinweise und Bedienungsanleitungen der übrigen Geräte, in die das Produkt eingebaut wird.
- **Achtung!** Statische Aufladung zerstört elektronische Bauteile.
- Wenden Sie sich an eine Fachkraft, wenn Sie Zweifel über die Arbeitsweise, die Sicherheit oder den Anschluss des Produktes haben.
- Lassen Sie Wartungs-, Anpassungs- und Reparaturarbeiten ausschließlich von einem Fachmann bzw. einer Fachwerkstatt durchführen.
- Sollten Sie noch Fragen haben, die in dieser Bedienungsanleitung nicht beantwortet werden, wenden Sie sich an unseren technischen Kundendienst oder an andere Fachleute.

### Montage und Einbau

- Unterbrechen Sie die Stromversorgung zum Computer.
- Sehen Sie in die „Technischen Daten“ für passende Größen und Höhen der einzubauenden HDDs/SSDs.
- Verbinden Sie Festplatte/n und Einbaurahmen wie in den Abbildungen dargestellt mittels der im Lieferumfang enthaltenen Befestigungsschrauben. Achten Sie dabei auf die richtige Orientierung von Rahmen und Festplatte zueinander. Kabelsteckplätze an der Platte für Datenleitung und Stromversorgung müssen frei zugänglich sein.

### Einbauvarianten

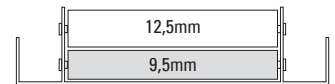
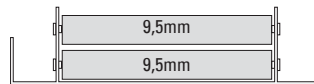

### Festplattenmontage

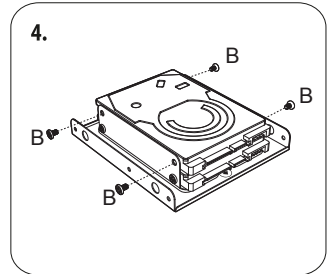
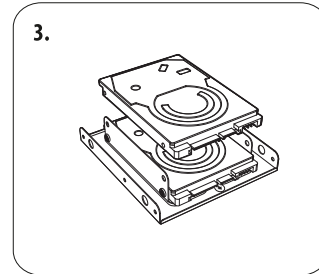
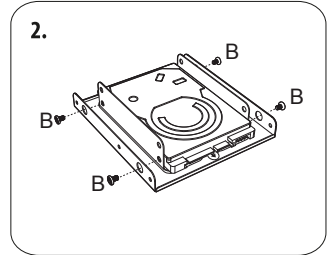
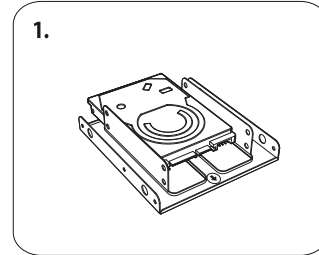

Die Zeichnungen sind schematisch und nur zur Illustration des Einbaus bestimmt. Sie sind keine naturgetreue Abbildung des Produkts.

### Einbau in den Laufwerksschacht

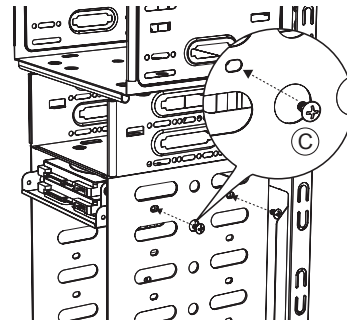

- Schieben Sie die vormontierte Einheit vorsichtig in einen freien 3,5" Einbauschacht Ihres Computers so ein, dass alle Verbindungskabel angeschlossen werden können. Verwenden Sie die im Lieferumfang enthaltenen Schrauben zur Befestigung.
- Schließen Sie Datenleitungen und Stromversorgung an die Festplatte/n an. Stellen Sie sicher, dass die Kabelverbindungen nicht in Kontakt mit einem Lüfter im Inneren Ihres PCs geraten können.
- Schalten Sie Ihren Computer ein und testen Sie die ordnungsgemäße Funktion der eingebauten Komponenten.

### Wartung und Reinigung



Verwenden Sie auf keinen Fall aggressive, und scheuernde Reinigungsmittel, Reinigungsalkohol oder andere chemische Lösungen, da dadurch das Gehäuse angegriffen oder gar die Funktion beeinträchtigt werden kann.

- Trennen Sie den Computer in welchem das Produkt eingebaut ist vor jeder Reinigung von der Stromversorgung.
- Das Produkt ist bis auf eine gelegentliche Reinigung wartungsfrei. Verwenden Sie zur Reinigung ein weiches, antistatisches und fusselfreies Tuch.
- Tauchen Sie das Produkt nicht in Wasser ein.

### Entsorgung



Entsorgen Sie das Produkt am Ende seiner Lebensdauer gemäß den geltenden gesetzlichen Bestimmungen.

Sie erfüllen damit die gesetzlichen Verpflichtungen und leisten Ihren Beitrag zum Umweltschutz.

### Technische Daten

HDD/SSD Höhen.....	2 x 9,5 mm oder 1 x 9,5 mm & 1 x 12,5 mm
	(7 mm Festplatten einbaubar)
Abmessungen des Einbauschachts.....	8,89 cm (3,5")
Abmessungen (B x H x T).....	102 x 25 x 113 mm
Gewicht.....	62,2 g



# renkforce

Operating instructions

## Hard drive mounting frame 8.89 cm (3.5")

Item no. 1407914

This product is designed to securely mount one or two compatible SSD/HDD hard disks onto a larger hard drive bay (8.89 cm / 3.5") on a computer. It can be used to mount 2 x 9.5 mm or 1 x 9.5 mm and 1 x 12.5 mm hard drives.

It is intended for indoor use only. Do not use it outdoors. Contact with moisture, e.g. in bathrooms, must be avoided under all circumstances.

For safety and approval purposes, you must not rebuild and/or modify this product. If you use the product for purposes other than those described above, the product may be damaged. In addition, improper use can cause hazards such as short circuiting, fire, electric shock etc. Read the instructions carefully and keep them. Make this product available to third parties only together with its operating instructions.

This product complies with the statutory national and European requirements. All company names and product names are trademarks of their respective owners. All rights reserved.

### Delivery content

- Hard drive mounting frame
- 4 x case mounting screws
- 8 x hard disk mounting screws
- Operating instructions

### Up-to-date Operating Instructions:

1. Open [www.conrad.com/downloads](http://www.conrad.com/downloads) in a browser or scan the displayed QR code.
2. Select document type and language and enter the item number into the search field. After submitting the query you can download displayed records.



### Safety instructions



Read the operating instructions carefully and especially observe the safety information. If you do not follow the safety instructions and information on proper handling in this manual, we assume no liability for any resulting personal injury or damage to property. Such cases will invalidate the warranty/guarantee.

- The device is not a toy. Keep it out of the reach of children and pets.
- Do not leave packaging material lying around carelessly. This may become dangerous playing material for children.
- Protect the product from extreme temperatures, direct sunlight, strong jolts, high humidity, moisture, flammable gases, vapours and solvents.
- Do not place the product under any mechanical stress.
- If it is no longer possible to operate the product safely, take it out of operation and protect it from any accidental use. Safe operation can no longer be guaranteed if the product:
  - is visibly damaged,
  - is no longer working properly,
  - has been stored for extended periods in poor ambient conditions or
  - has been subjected to any serious transport-related stresses.
- Please handle the product carefully. Jolts, impacts or a fall even from a low height can damage the product.
- Also observe the safety and operating instructions of any other devices into which the product is mounted.
- **Warning!** Static charge destroys electronic components
- Consult an expert when in doubt about operation, safety or connection of the device.
- Maintenance, modifications and repairs are to be performed exclusively by an expert or at a qualified shop.
- If you have questions which remain unanswered by these operating instructions, contact our technical support service or other technical personnel.

### Mounting and connection

- Disconnect the power supply to your computer.
- View the "Technical data" section for information on the suitable HDD/SSD sizes and heights.
- Connect the hard disk(s) and mounting frame as illustrated using the mounting screws included with the product. Make sure that the mounting frame and hard disk are properly aligned. The sockets on the hard disk (for data transfer and power supply) need to remain accessible.

### Mounting options



### Mounting the hard drive(s)

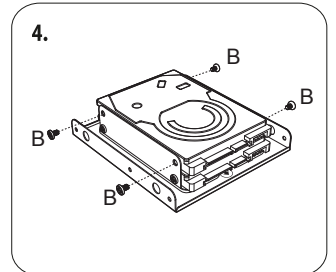
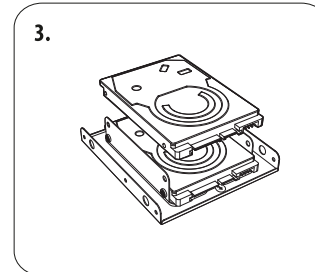
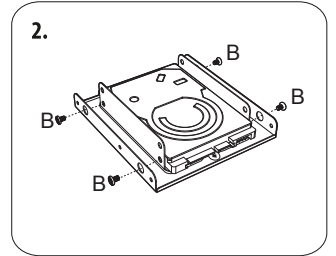
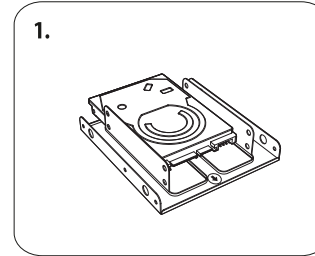

→ These images are schematic and for assembly illustration purposes only. They do not accurately depict the product.

### Inserting into the drive slot

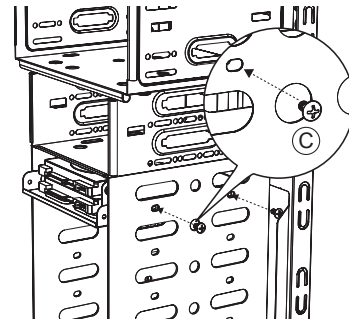

- Carefully insert the pre-assembled unit into a free 3.5" drive bay on your computer, ensuring that all cables can be connected. Secure the unit in place using the included screws.
- Connect the data and power supply cables to the hard disk(s). Make sure no cables can come into contact with the fan inside your PC.
- Switch on your computer and test whether the newly fitted components function correctly.

### Maintenance and cleaning



Never use aggressive and abrasive detergents, rubbing alcohol or other chemical solutions, as these could damage the housing or even impair the functioning of the product.

- Disconnect the computer in which the product is mounted from the power supply before cleaning.
- The product does not require maintenance except for occasional cleaning. Use a soft, antistatic and lint-free cloth to clean the product.
- Do not immerse the product in water.

### Disposal



At the end of its service life, dispose of the product according to the relevant statutory regulations.

You thus fulfil your statutory obligations and contribute to the protection of the environment.

### Technical data

HDD/SSD sizes/heights:.....	2 x 9.5 mm or 1 x 9.5 mm & 1 x 12.5 mm (7 mm hard drives can be mounted)
Mounting slot dimensions.....	8.89 cm (3.5")
Dimensions (W x H x D).....	102 x 25 x 113 mm
Weight.....	62.2 g



# renkforce

## Mode d'emploi

### Cadre de montage pour disque dur 8,89 cm (3,5")

N° de commande 1407914

Ce produit permet le montage d'un ou de deux disques durs SSD/HDD compatibles dans une grande baie de disque dur (8,89 cm / 3,5") d'ordinateur. Il est possible de monter en même temps soit 2 disques durs de 9,5 mm, soit 1 de 9,5 mm et 1 de 12,5 mm.

L'utilisation est uniquement autorisée en intérieur, dans les locaux fermés ; l'utilisation en plein air est interdite. Impérativement éviter tout contact avec l'humidité, par ex. dans la salle de bains, etc.

Pour des raisons de sécurité et d'homologation, toute transformation et/ou modification du produit est interdite. Si vous utilisez le produit à d'autres fins que celles décrites précédemment, cela risque d'endommager le produit. Par ailleurs, une utilisation incorrecte peut être source de dangers tels que court-circuit, incendie, électrocution. Lisez attentivement le mode d'emploi et conservez-le. Ne transmettez le produit à des tiers qu'accompagné de son mode d'emploi.

Le produit est conforme aux exigences des directives européennes et nationales en vigueur. Tous les noms d'entreprises et appellations de produits contenus dans ce mode d'emploi sont des marques déposées des propriétaires correspondants. Tous droits réservés.

### Contenu d'emballage

- Cadre de montage pour disque dur
- 4 vis de montage du boîtier
- 8 vis de montage du disque dur
- Mode d'emploi

### Mode d'emploi actualisé :

1. Ouvrez la page Internet [www.conrad.com/downloads](http://www.conrad.com/downloads) dans votre navigateur ou scannez le code QR indiqué à droite.
2. Sélectionnez le type de document et la langue puis saisissez le numéro de commande correspondant dans le champ de recherche. Une fois la recherche commencée, vous pouvez télécharger les documents trouvés.

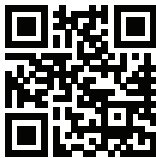

### Consignes de sécurité



Lisez le mode d'emploi avec attention en étant particulièrement attentif aux consignes de sécurité. En cas de non-respect des consignes de sécurité et des informations données dans le présent mode d'emploi pour une utilisation correcte de l'appareil, nous déclinons toute responsabilité en cas de dommage personnel ou matériel consécutif. En outre, la responsabilité/garantie sera alors annulée.

- Ce produit n'est pas un jouet. Gardez-le hors de portée des enfants et des animaux domestiques.
- Ne laissez pas traîner le matériel d'emballage. Cela pourrait devenir un jouet pour enfants très dangereux.
- Gardez le produit à l'abri de températures extrêmes, de la lumière du soleil directe, de secousses intenses, d'humidité élevée, d'eau, de gaz inflammables, de vapeurs et de solvants.
- N'exposez pas le produit à des contraintes mécaniques.
- Si une utilisation en toute sécurité n'est plus possible, cessez d'utiliser le produit et protégez-le d'une utilisation accidentelle. Une utilisation en toute sécurité n'est plus garantie si le produit :
  - présente des traces de dommages visibles,
  - le produit ne fonctionne plus comme il devrait,
  - a été stocké pour une période prolongée dans des conditions défavorables ou bien
  - a été transporté dans des conditions très rudes.
- Maniez le produit avec précaution. À la suite de chocs, de coups ou de chutes, même de faible hauteur, l'appareil peut être endommagé.
- Respectez également les informations concernant la sécurité et le mode d'emploi pour les autres appareils montés dans le produit.
- **Attention !** Les charges statiques sont de nature à détruire les composants électroniques.
- Adressez-vous à un technicien spécialisé si vous avez des doutes concernant le mode de fonctionnement, la sécurité ou le raccordement de l'appareil.
- Tout entretien, ajustement ou réparation ne doit être effectué que par un spécialiste ou un atelier spécialisé.
- Si vous avez encore des questions auxquelles ce mode d'emploi n'a pas su répondre, nous vous prions de vous adresser à notre service technique ou à un expert.

### Montage et installation

- Mettez l'ordinateur hors tension.
- Reportez-vous à la section « Caractéristiques techniques » pour les dimensions et les hauteurs des disques HDD/SSD.
- Fixez le(s) disque(s) dur(s) au kit de montage à l'aide des vis de montage fournies, de la manière indiquée sur les illustrations. Respectez le sens d'orientation du châssis et du disque dur. Les prises de la plaque de branchement des câbles et de l'alimentation doivent être accessibles.

### Options de montage

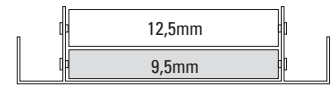
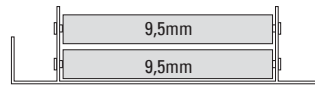

### Montage des disques durs

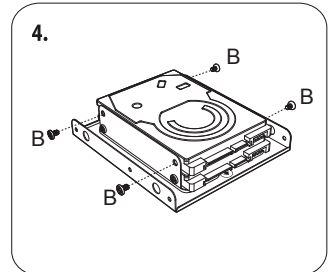
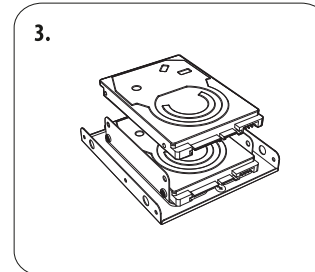
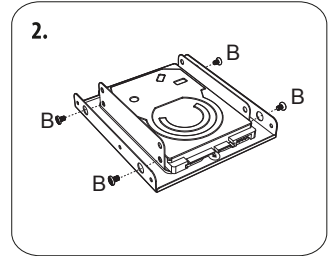
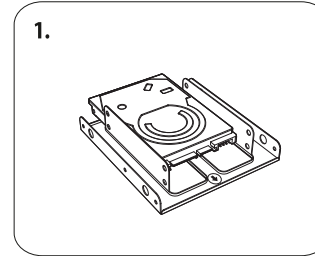

→ Les images ne sont données qu'à titre de référence pour illustrer le montage. Elles ne sont pas censées représenter le produit tel qu'il est réellement.

### Installation dans la baie

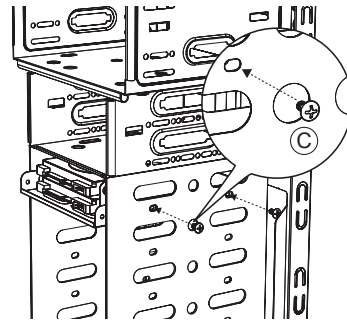

- Une fois l'unité montée, introduisez-la délicatement dans une baie de 3,5" disponible de votre ordinateur, de manière à laisser accessibles les ports de branchement des câbles. Utilisez pour cela les vis de montage fournies.
- Reliez les câbles de données et le câble d'alimentation à/aux disque(s) dur(s). Assurez-vous que les connexions ne risquent pas d'entrer en contact avec un ventilateur à l'intérieur du PC.
- Démarrez votre ordinateur et testez le fonctionnement des composants insérés.

### Entretien et nettoyage



**N'utilisez en aucun cas des détergents agressifs et abrasifs, de l'alcool à friction ou autres solutions chimiques susceptibles d'endommager le boîtier voire même de provoquer des dysfonctionnements.**

- Avant de procéder au nettoyage du produit, débranchez toujours l'ordinateur dans lequel il est monté.
- Ce produit ne nécessite aucun entretien à part un nettoyage occasionnel. Pour le nettoyage, utilisez un chiffon doux, antistatique et non pelucheux.
- Le produit ne doit en aucun cas être plongé dans l'eau.

### Elimination des déchets



En fin de vie, éliminez l'appareil conformément aux dispositions légales en vigueur. Vous respectez ainsi les ordonnances légales et contribuez à la protection de l'environnement.

### Caractéristiques techniques

Hauteurs HDD/SSD.....	2 x 9,5 mm ou 1 x 9,5 mm & 1 x 12,5 mm (disques durs jusqu'à 7 mm)
Dimensions de la baie de montage.....	8,89 cm (3,5")
Dimensions (L x H x P).....	102 x 25 x 113 mm
Poids.....	62,2 g

Ceci est une publication de Conrad Electronic SE, Klaus-Conrad-Str. 1, D-92240 Hirschau (www.conrad.com).

Tous droits réservés, y compris de traduction. Toute reproduction, quelle qu'elle soit (p. ex. photocopie, microfilm, saisie dans des installations de traitement de données) nécessite une autorisation écrite de l'éditeur. Il est interdit de le réimprimer, même par extraits. Cette publication correspond au niveau technique du moment de la mise sous presse.

© Copyright 2016 par Conrad Electronic SE.

V3\_0216\_02-DS



# renkforce

**Gebruiksaanwijzing**

## Inbouwframe voor harde schijf 8,89 cm (3,5")

Bestelnr. 1407914

Het product dient voor de betrouwbare bevestiging van één of twee hiervoor geschikte SSD/HDD harde schijven in een grotere sleuf (8,89 cm / 3,5") van een computer. Er kunnen telkens 2 x 9,5 mm schijven of 1 x 9,5 mm en 1 x 12,5 mm samen worden ingebouwd.

Het product mag uitsluitend in gesloten ruimten worden gebruikt, dus niet in de open lucht. Contact met vocht, bijv. in de badkamer, moet absoluut worden voorkomen.

In verband met veiligheid en normering zijn geen aanpassingen en/of wijzigingen aan dit product toegestaan. Indien het product voor andere doeleinden wordt gebruikt dan hiervoor beschreven, kan het product worden beschadigd. Bovendien kan bij verkeerd gebruik een gevaarlijke situatie ontstaan met als gevolg bijvoorbeeld kortsluiting, brand, elektrische schok enzovoort. Lees de gebruiksaanwijzing volledig door en gooi hem niet weg. Het product mag alleen samen met de gebruiksaanwijzing aan derden ter beschikking worden gesteld.

Het product voldoet aan de nationale en Europese wettelijke voorschriften. Alle vermelde bedrijfs- en productnamen zijn handelsmerken van de respectievelijke eigenaren. Alle rechten voorbehouden.

### Leveringsomvang

- Inbouwframe voor harde schijf
- 4 x montageschroeven voor de behuizing
- 8 x montageschroeven voor de harde schijf
- Gebruiksaanwijzing

### Geactualiseerde gebruiksinstructies:

1. Open [www.conrad.com/downloads](http://www.conrad.com/downloads) in een browser of scan de afgebeelde QR-code.
2. Kies het documenttype en de taal en vul het productnummer in het zoekveld in. Nadat u de zoekopdracht heeft uitgevoerd, kunt u de weergegeven documenten downloaden.

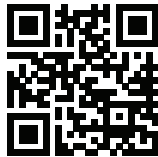

### Veiligheidsinstructies



Lees de gebruiksaanwijzing zorgvuldig door en let vooral op de veiligheidsinstructies. Indien de veiligheidsinstructies en de aanwijzingen voor een juiste bediening in deze gebruiksaanwijzing niet worden opgevolgd, kunnen wij niet aansprakelijk worden gesteld voor de daardoor ontstane schade aan apparatuur of persoonlijk letsel. Bovendien vervalt in dergelijke gevallen de garantie.

- Het apparaat is geen speelgoed. Houd het buiten bereik van kinderen en huisdieren.
- Laat verpakkingsmateriaal niet zomaar rondslingeren. Dit kan gevaarlijk materiaal worden voor spelende kinderen.
- Bescherm het product tegen extreme temperaturen, direct zonlicht, sterke schokken, hoge luchtvochtigheid, vocht, ontvlambare gassen, dampen en oplosmiddelen.
- Zet het product niet onder mechanische druk.
- Als het niet langer mogelijk is het apparaat veilig te bedienen, stel het dan buiten bedrijf en zorg ervoor dat niemand het per ongeluk kan gebruiken. Veilige bediening kan niet langer worden gegarandeerd wanneer het product:
  - zichtbaar is beschadigd,
  - niet langer op juiste wijze werkt,
  - tijdens lange periode is opgeslagen onder slechte omstandigheden, of
  - onderhevig is geweest aan ernstige vervoergerelateerde druk.
- Behandel het apparaat met zorg. Schokken, botsingen of zelfs een val van een beperkte hoogte kan het product beschadigen.
- Neem alstublieft ook de veiligheids- en gebruiksaanwijzingen van alle andere apparaten in acht, die zijn ingebouwd in het product.
- **Waarschuwing!** Door statische elektriciteit worden elektronische onderdelen onherstelbaar beschadigd.
- Raadpleeg een expert wanneer u twijfelt over het juiste gebruik, de veiligheid of het aansluiten van het apparaat.
- Onderhoud, aanpassingen en reparaties mogen alleen uitgevoerd worden door een expert of in een daartoe bevoegde winkel.
- Als u nog vragen hebt die niet door deze gebruiksaanwijzingen zijn beantwoord, neem dan contact op met onze technische dienst of ander technisch personeel.

### Montage en inbouw

- Onderbreek de elektrische voeding van de computer.
- Zie ook de "Technische gegevens" voor de passende afmetingen en hoogte van de in te bouwen HDD's/SSD's.
- Schroef de harde schijf/schijven en inbouwframe zoals weergegeven op de afbeeldingen met behulp van de meegeleverde montageschroeven vast. Let er daarbij op dat het inbouwframe en de harde schijf ten opzichte van elkaar in de juiste richting staan. De steekcontacten voor de datakabel en de voedingskabel aan de harde schijf moeten onbelemmerd toegankelijk zijn.

### Montagevarianten



### Montage van de harde schijf

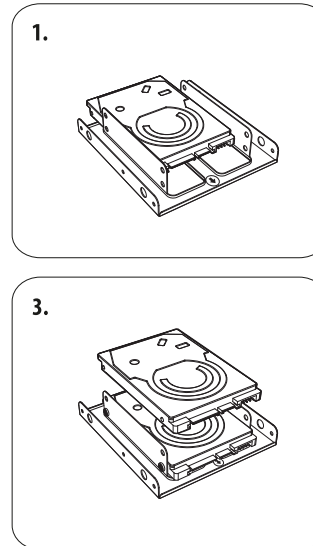

→ De tekeningen zijn schematisch en uitsluitend bedoeld als illustratie van de inbouw. Het zijn geen daadwerkelijke afbeelding van het product.

### Inbouw in de inbouwleuf

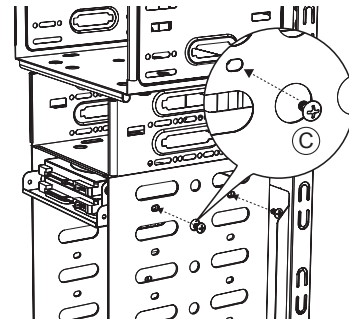

- Schuif de van te voren gemonteerde eenheid voorzichtig zodanig in een vrije inbouwleuf van 3,5" van uw computer, dat alle aansluitkabels aangesloten kunnen worden. Gebruik om de eenheid vast te schroeven de erbij geleverde schroeven.
- Sluit de datakabels en de voedingskabels aan op de harde schijf/schijven. Controleer dat de kabels niet met een ventilator binnenin uw computer in aanraking kunnen komen.
- Schakel uw computer in en test of de ingebouwde componenten naar behoren functioneren.

### Onderhoud en reiniging



Gebruik in geen geval agressieve en schurende reinigingsmiddelen, reinigingsalcohol of andere chemische producten omdat de behuizing beschadigd of de werking zelfs belemmerd kan worden.

- Verbreek voor iedere reiniging de stroomvoorziening van de computer waarin het product is gemonteerd.
- Het product is, met uitzondering van af en toe schoonmaken, onderhoudsvrij. Gebruik voor het schoonmaken een zachte, anti-statische en niet pluizende doek.
- Dompel het product niet in water.

### Verwijdering



Als het product niet meer werkt, moet u het volgens de geldende wettelijke bepalingen voor afvalverwerking inleveren.

Zo vervult u uw wettelijke verplichtingen en draagt u bij tot de bescherming van het milieu.

### Technische gegevens

HDD/SSD hoogtes.....	2 x 9,5 mm of 1 x 9,5 mm & 1 x 12,5 mm
	(7 mm harde schijven kunnen worden ingebouwd)
Afmetingen van de inbouwleuf.....	8,89 cm (3,5")
Afmetingen (B x H x D).....	102 x 25 x 113 mm
Gewicht.....	62,2 g