

**Montageanleitung für / Notice de montage pour /
Mounting instruction for**

**Best.Nr / Réf / Item N° 670060
FUN CROSS WB535**

**Best.Nr / Réf / Item N° 670060R
FUN CROSS WB535 RTR**



T2M SAS
ZI - Avenue André Gouy - BP 30006
57381 FAULQUEMONT CEDEX
Tél : +33 (0)3 87 29 25 20
Fax : +33 (0)3 87 94 37 22
info@t2m.tm.fr
www.t2m-rc.fr
www.fg-modellsport.com



HOBBY MODELLBAU Vertriebs GmbH
Winterbergstraße 24a
66119 SAARBRÜCKEN
Telefon : 0681-51733
Telefax : 0681-51735
hobby@t2m.tm.fr
www.t2m-rc.fr/de
www.fg-modellsport.de

Wir beglückwünschen Sie zum Kauf dieses FG Modellautos. Bitte lesen Sie diese Anleitung sorgfältig durch, bevor Sie mit der Montage beginnen bzw. bevor Sie dieses Modell in Betrieb nehmen.





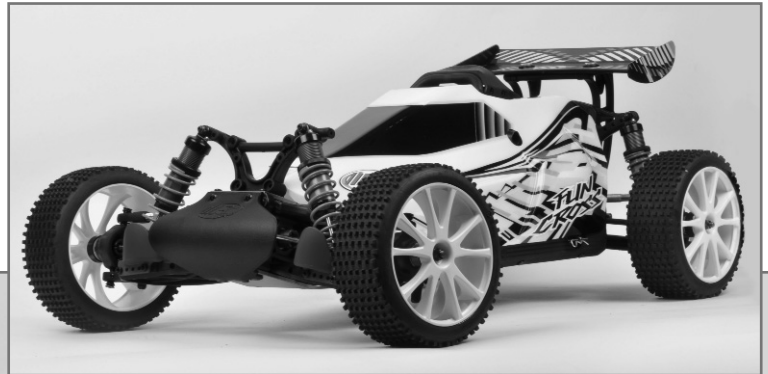

Nous vous remercions et vous félicitons pour l'achat de ce modèle FG. Avant le montage ou la mise en route du modèle, lire de manière approfondie la notice. Lire les recommandations de sécurité, la notice moteur ainsi que tous les autres conseils.

Thank you and congratulations for purchasing this FG model car. Please read carefully this manual, the security advices and the engine manual before using the model.









Bitte bewahren Sie diese Bauanleitung für Ersatzteil-Bestellungen sorgfältig auf!
Lors de commande de pièces détachées, merci d'utiliser la notice!
Please keep these instructions for ordering spare parts!

ALLGEMEINE WARNHINWEISE

-  **Warnung:** Dieses RC Automodell ist kein Spielzeug und nur für Benutzer/Modellsportler ab 14 Jahren geeignet. Es ist nur für fortgeschrittene RC Fahrer bestimmt, die die Tätigkeit besitzen, Großmodelle fernzusteuern. Dieses RC Car muß immer mit Vorsicht und Verantwortung betrieben werden und verlangt vom Benutzer gute mechanische Kenntnisse.
-  **Warnung:** Lesen Sie die Bedienungsanleitung VOLLSTÄNDIG durch und machen Sie sich vor der Benutzung dieses RC Car zunächst mit dessen technischen Eigenschaften vertraut. Bei falscher oder fehlerhafter Benutzung dieses Modells können Sie große Schäden am Modell selbst, aber auch an Sachen oder Personen verursachen. Im schlimmsten Fall kann es dadurch sogar zu schweren Verletzungen oder Tod kommen.
-  **Warnung:** Führen Sie keine Veränderungen oder Einstellungen an Ihrem RC Car durch, die nicht in der Bedienungsanleitung aufgeführt sind. Diese Veränderungen oder Einstellungen können zur Beschädigung Ihres RC Cars aber auch zu Schäden an Sachen oder Personen führen. Im schlimmsten Fall kann es dadurch sogar zu schweren Verletzungen oder Tod kommen.
-  **Warnung:** Dieses RC Car wird über ein Funksignal gesteuert, was von vielen Störungsquellen von Aussen betroffen sein kann. Diese Störungen des Signals können zum Kontrollverlust des RC Cars führen. Dies wiederum kann zu Schäden am Modell selbst aber auch an Sachen oder Personen führen. Im schlimmsten Fall kann es dadurch sogar zu schweren Verletzungen oder Tod kommen. Sie sind daher als Fahrer verpflichtet, einen Sicherheitsabstand von mindestens 10 Metern zu Zuschauern, insbesondere Kindern, um Ihr RC Car herum zu wahren, damit Kollisionen verhindert werden können.
-  **Warnung:** Berühren Sie niemals den heißen Motor, den heißen Auspuff oder andere Teile des RC Cars, die vom Betrieb heiß geworden sind (z.B. das Chassis). Berühren Sie außerdem niemals sich drehende Teile Ihres RC Cars wie z.B. Zahnräder, Ritzel oder Räder. Dies könnte zu schweren Verletzungen führen.
-  **Warnung:** Sie müssen immer folgende Sicherheitsbestimmungen beachten:
 - Versichern Sie sich, daß alle Schrauben und Muttern an Ihrem RC Car festgezogen sind.
 - Beachten Sie alle Sicherheitshinweise an Ihrem RC Car, Motor, RC Anlage oder an anderem Zubehör.
 - Sorgen Sie dafür, daß Kraftstoff und andere Chemikalien stets von Kindern ferngehalten werden. Gleiches gilt für das elektrische Zubehör wie z.B. Akkus, Ladegeräte oder Elektrostarter.
 - Benutzen Sie Ihr RC Car stets mit einem Fail Safe und schließen Sie diesen während des Bindings korrekt an.
 - Fahren Sie Ihr RC Car stets auf offenem Gelände und weit entfernt von Menschen, Häusern und Gegenständen.
 - Fahren Sie Ihr RC Car niemals auf öffentlichen Straßen und Plätzen, wo Sie Schäden verursachen können.
 - Fahren Sie Ihr RC Car niemals im oder durch Wasser.
 - Fahren Sie Ihr RC Car niemals wenn die Senderakkus eine zu niedrige Spannung haben. (oder wenn die Batterien fast leer sind)
 - Nach dem Benutzen des RC Cars schalten Sie zuerst den Motor ab, dann den Empfänger und dann den Sender.
 - Warten Sie Ihr RC Car immer sorgfältig nach der Benutzung. Durch die Vibrationen des Motors sind insbesondere alle Schrauben und Muttern auf festen Halt zu prüfen.







DIE NICHTBEACHTUNG DIESER WARNUNGEN UND SICHERHEITSHINWEISE KANN ZU SCHÄDEN AM PRODUKT UND ZU SCHÄDEN AN PERSONEN UND SACHEN FÜHREN. IM SCHLIMMSTEN FALL KANN DIES SOGAR ZU SCHWEREN VERLETZUNGEN ODER TOD FÜHREN.

AVERTISSEMENTS GENERAUX

-  **ATTENTION !** Cette voiture RC n'est pas un jouet. Elle est uniquement destinée à des utilisateurs/modélistes d'au moins 14 ans capables de piloter des modèles de véhicules radiocommandés grande échelle. Cette voiture RC doit toujours être utilisée avec précautions et sens des responsabilités. D'autre part, elle requiert de bonnes connaissances en mécanique.
-  **ATTENTION !** Lire INTEGRALEMENT le manuel d'instructions pour se familiariser avec les caractéristiques de cette voiture RC avant de l'utiliser. Une utilisation incorrecte de ce produit peut endommager le produit, causer des dommages matériels ou corporels et même entraîner la mort. Toujours conserver l'emballage du produit et la notice d'instructions pour référence ultérieure.
-  **ATTENTION !** Ne jamais effectuer des modifications ou des réglages non mentionnés dans la notice d'instructions sur la voiture RC. Modifications ou réglages inappropriés peuvent endommager le produit, causer des dommages matériels ou corporels et même entraîner la mort.
-  **ATTENTION !** Cette voiture RC se contrôle au moyen d'un signal radio sujet à interférences imprévisibles susceptibles de provenir de multiples sources. Ces interférences peuvent causer des pertes de contrôle temporaires de la voiture RC, pouvant endommager le produit, causer des dommages matériels ou corporels et même entraîner la mort. En conséquence, il faut conserver une distance minimum de 10 mètres avec les spectateurs -en particulier les enfants, tout autour du modèle, comme marge de sécurité pour éviter les collisions.
-  **ATTENTION !** Ne jamais toucher le moteur et le pot d'échappement brûlants après utilisation, ainsi que d'autres pièces sujettes à échauffement (par exemple de châssis). Ne jamais toucher les pièces en rotation de la voiture RC, comme par exemple les pignons, couronnes et les roues. Toucher des pièces brûlantes ou en rotation peut causer de graves blessures.
-  **ATTENTION !** Il est impératif de respecter les précautions de sécurité suivantes :
 - S'assurer que tous les boulons et vis sont fermement serrés
 - Toujours suivre les instructions et précautions d'utilisation de la voiture RC et de ses options éventuelles.
 - Toujours éloigner carburant, fluides, petites pièces et équipement électrique hors de portée des enfants.
 - Employer impérativement un ensemble RC avec dispositif failsafe et veiller à toujours l'activer.
 - Toujours faire évoluer le modèle sur espace ouvert, éloigné des voitures, du trafic routier, des personnes et des animaux.
 - Ne jamais faire rouler la voiture sur de l'eau (sol humide, flaques).
 - Ne jamais faire évoluer le modèle sur la voie publique où des accidents peuvent survenir.
 - Ne jamais utiliser le modèle avec des piles d'émetteur usagées.
 - Après utilisation, toujours éteindre dans cet ordre le moteur, le circuit de réception et enfin l'émetteur.
 - Effectuer la maintenance du véhicule après chaque utilisation. Du fait des vibrations causées par le moteur, vérifier systématiquement que tous les écrous et vis sont fermement serrés.

LE NON RESPECT DE CES MISES EN GARDE ET PRECAUTIONS DE SECURITE PEUT ENTRAINER DES DOMMAGES AU PRODUIT, CAUSER DES DOMMAGES MATERIELS OU CORPORELS ET MÊME ENTRAINER LA MORT

GENERAL WARNINGS

-  **WARNING** This RC Car is not a toy. It is only intended for modellers/users aged 14 minimum who are advanced RC drivers capable of operating large-scale model vehicles. This RC Car must always be operated with caution, responsibility and requires some good mechanical ability.
-  **WARNING :** Read the ENTIRE instruction manual to become familiar with the features of this RC Car before operating it. Failure to operate the product correctly can result in damage to the product, personal property and cause serious injury or even death. Always keep the product packaging and the instruction manual for your reference
-  **WARNING :** Never make changes or adjustments not shown in the instruction manual on the RC Car. Changes or adjustments can result in damage to the product, personal property and cause serious injury or even death.
-  **WARNING :** This RC Car is controlled by a radio signal subject to interference from many sources outside your control. This interference may cause momentary loss of control of the RC Car that can result in damage to the product, personal property and cause serious injury or even death. Therefore, you must always keep a distance of at minimum 30 feet from spectators, especially children, in all directions around your model as a safety margin to avoid collisions.
-  **WARNING :** Never touch the hot engine, hot muffler and other parts heated by running the RC Car (as for example the chassis). Never touch rotating parts of the RC Car as for example pignons, gears or the wheels. Touching the hot or the rotating parts of the RC Car can cause serious injury.
-  **WARNING :** You must respect the following safety precautions :
 - Always ensure all screws and nuts are tightened
 - Always carefully follow the directions and warnings for this and any optional support equipment.
 - Always keep all chemicals, small parts and anything electrical out of the reach of children.
 - Always ensure to use a failsafe and properly set it during binding.
 - Always operate your model in an open area away from cars, traffic and people.
 - Never run this vehicle in or through water.
 - Never run your model in a public street where damage can occur.
 - Never run your model with low transmitter batteries.
 - When finished operating, always power off the engine first, then the receiver, then the transmitter.
 - Always perform maintenance on the vehicle after each and every use. Due to engine vibration, all screws and nuts will need to be checked to ensure they are tight.

NOT RESPECTING THESE WARNINGS AND SAFETY PRECAUTIONS CAN RESULT IN DAMAGE TO THE PRODUCT, PERSONAL PROPERTY AND CAUSE SERIOUS INJURY OR EVEN DEATH.

Best.Nr / Réf / Item N° 670060**FUN CROSS WB535****Best.Nr / Réf / Item N° 670060R****FUN CROSS WB535 RTR**

T2M SAS
 ZI - Avenue André Gouy - BP 30006
 57381 FAULQUEMONT CEDEX
 Tél : +33 (0)3 87 29 25 20
 Fax : +33 (0)3 87 94 37 22
 info@t2m.tm.fr
 www.t2m-rc.fr
 www.fg-modellsport.com

HOBBY MODELLBAU Vertriebs GmbH
 Winterbergstraße 24a
 66119 SAARBRÜCKEN
 Telefon : 0681-51733
 Telefax : 0681-51735
 hobby@t2m.tm.fr
 www.t2m-rc.fr/de
 www.fg-modellsport.de

**Sicherheitshinweise**

Der Umgang mit Kraftstoffen erfordert vorsichtige und umsichtige Handlungsweise. Unbedingt Sicherheitshinweise beachten.

- Tanken Sie nur bei ausgeschaltetem Motor!
- Karosserie abnehmen.
- Bereich um den Tankstutzen gut säubern.
- Tankverschluss abnehmen und Kraftstoffgemisch vorsichtig einfüllen.
- Rauchen und jegliches offene Feuer ist nicht zulässig.
- Kraftstoffe können Lösungsmittelähnliche Substanzen enthalten. Haut und Augenkontakt vermeiden.
- Beim Betanken Handschuhe tragen. Kraftstoffdämpfe nicht einatmen.
- Keinen Kraftstoff verschütten. Wenn Kraftstoff verschüttet wurde, Motor und Modell sofort säubern.
- Achten, dass kein Kraftstoff ins Erdreich gelangt (Umweltschutz). Geeignete Unterlage verwenden.
- Nicht in geschlossenen Räumen tanken. Kraftstoffdämpfe sammeln sich am Boden (Explosionsgefahr).
- Kraftstoff nur in zugelassenen und gekennzeichneten Kanistern transportieren und lagern. Kraftstoff Kindern nicht zugänglich machen.
- Die Bedienungsperson ist im Anwendungsbereich des Modells bzw. Motors für Schäden gegenüber Dritten verantwortlich, wenn diese persönlich oder in ihrem Eigentum verletzt werden.
- Das Modell darf nur an Personen weitergegeben werden, die mit diesem Modell und seiner Handhabung vertraut sind, stets die Bedienungsanleitung mitgeben.
- Personen mit Herzschrittmachern dürfen am laufenden Motor und beim Starten nicht an stromführenden Teilen der Zündanlage arbeiten.
- Der Motor darf nicht in geschlossenen Räumen (ohne ausreichende Belüftung) gestartet oder betrieben werden.
- Beim Starten ist das Einatmen der Auspuffgase zu vermeiden.
- Das Modell darf nicht ohne Luftfilter bzw. ohne Auspuffanlage gestartet oder betrieben werden.
- Vor jedem Starten ist eine Funktionsprüfung der sicherheitsrelevanten Teile durchzuführen.
- Das Gasgestänge muss immer von selbst in die Leerlaufstellung zurückgehen.
- Reinigungs-, Wartungs- und Reparaturarbeiten dürfen nur bei abgestelltem Motor durchgeführt werden. Motor und Schalldämpfer werden sehr heiß, besonders Schalldämpfer nicht berühren.

Consignes de sécurité

L'utilisation d'un carburant préconise une attention élevée ainsi que certaines conditions de sécurité.

- Faire le plein moteur éteint
- Enlever la carrosserie
- Nettoyer le réservoir
- Enlever le bouchon de réservoir et remplir avec précaution
- Ne pas fumer, éviter toute source de chaleur comme le feu
- Les carburants peuvent contenir des produits hautement toxiques, éviter le contact avec les yeux, la peau, ne pas ingérer.
- Lors du plein porter des gants, ne pas inhaler les vapeurs d'essence
- Ne pas déverser de carburant sur le véhicule, si cela arrive, nettoyer immédiatement le moteur et le châssis
- Faire attention à ne pas déverser de carburant dans la nature (pollution)
- Ne pas faire le plein dans un milieu non ventilé. Les vapeurs d'essence se concentrent au sol (risque d'explosion).
- Le carburant doit être stocké dans un jerrican adapté avec une notification dessus. Ne pas laisser à la portée des enfants.
- La personne qui utilise le modèle est responsable en cas d'accident.
- Le modèle ne peut être confié qu'à une personne responsable et ayant la maîtrise de celui-ci, elle doit obligatoirement consulter la notice d'utilisation
- Les personnes avec des problèmes cardiaques ne doivent en aucun cas intervenir sur un moteur qui tourne ou lors de la phase de démarrage (bobine haute tension).
- Le moteur ne doit être mis en route dans un endroit clos sans aspiration.
- Ne pas inhaler les gaz d'échappement.
- Le modèle ne doit pas être utilisé sans filtre à air et sans échappement.
- Avant chaque mise en route, vérifier les éléments à risque ainsi que le bon fonctionnement de votre télécommande.
- La tringlerie de gaz doit être libre et revenir au ralentie.
- Le nettoyage et la maintenance du véhicule ne doivent être effectués que moteur éteint. Attention ! Des éléments comme le moteur et l'échappement deviennent très chaud, ne pas les toucher après utilisation.

Security advices

Fuel requires circumspective and careful handling. Imperatively observe the security advices.

- Refuel only with engine switched off!
- Remove the bodyshell.
- Thoroughly clean the area around the fuel nipple.
- Remove the fuel filler cap and carefully fill in the fuel mixture.
- Smoking or any kind of open fire is not admitted.
- Fuels might contain solvent-like substances. Avoid contact with skin and eyes. Wear gloves for refueling. Do not inhale fuel vapors.
- Do not spill any fuel. If you have spilled fuel immediately clean the engine and the model.
- Make sure that no fuel will get into the soils (environmental protection). Use an appropriate mat.
- Do not refuel in enclosed rooms. Fuel vapors accumulate at the soil (risk of explosion).
- Transport and store fuels only in admitted and labeled canisters. Keep fuel out of the range of children.
- The operator is responsible for any damage caused to third persons in the operating range of the model, consequently of the engine.
- The model must only be passed on to persons who are familiar with this model and its operation, always provide the operating manual.
- Persons with implanted heart pacemakers must not work on running engines and on live parts of the ignition system when the engine is being started.
- The engine must neither be started nor operated in enclosed rooms (without sufficient ventilation).
- When starting the engine, avoid inhaling the exhausts.
- The model must neither be started nor operated without air filter or without exhaust system.
- Before every start perform a functional check of the safety-relevant parts.
- The throttle rods must always return automatically to the idle position.
- Any cleaning, maintenance and repair work must only be performed with the engine being switched off. The engine and silencers are getting very hot. In particular do not touch the silencer.

Best.Nr / Réf / Item N° 670060
FUN CROSS WB535
Best.Nr / Réf / Item N° 670060R
FUN CROSS WB535 RTR



Fernlenkanlagen
Infos für RTR-Kunden

Die Fernlenkanlage sowie die Servos wurden von uns fachgerecht montiert, eingestellt und geprüft. Sollten dennoch Probleme mit Sender, Empfänger oder Servos auftreten, wenden Sie sich bitte an Ihren Fachhändler oder senden Sie die Fernlenkanlage bzw. das komplette Modell mit einer ausführlichen Problembeschreibung - im Gewährleistungsfall Kaufbeleg mit Händlername und Kaufdatum beilegen - direkt an unsere Serviceabteilung.

T2M SAS
ZI - Avenue André Gouy - BP 30006
57381 FAULQUEMONT CEDEX
Tél : +33 (0)3 87 29 25 20
Fax : +33 (0)3 87 94 37 22
info@t2m.tm.fr
www.t2m-rc.fr
www.fg-modellsport.com

Bitte beachten Sie, dass unfreie Sendungen von uns nicht entgegengenommen werden können.

Ensemble RC
Info pour les modèles RTR

La télécommande ainsi que les servos ont été montés et réglés par nos soins. Si toutefois un problème apparaissait, il est conseillé de ramener le modèle ou l'ensemble RC à votre détaillant avec un courrier expliquant la panne, ainsi que le ticket de caisse. Les frais de port sont à votre charge.

T2M SAS
ZI - Avenue André Gouy - BP 30006
57381 FAULQUEMONT CEDEX
Tél : +33 (0)3 87 29 25 20
Fax : +33 (0)3 87 94 37 22
info@t2m.tm.fr
www.t2m-rc.fr
www.fg-modellsport.com

Radio Control Systems
for RTR customers

The radio control system as well as the servos were professionally mounted, adjusted and checked. If any problem occurs with transmitter, receiver or servos, please contact your specialized dealer or send either the radio control system or the complete model together with a detailed description of the problem to the service department of the official FG distributor in your country or directly to our service department.

T2M SAS
ZI - Avenue André Gouy - BP 30006
57381 FAULQUEMONT CEDEX
Tél : +33 (0)3 87 29 25 20
Fax : +33 (0)3 87 94 37 22
info@t2m.tm.fr
www.t2m-rc.fr
www.fg-modellsport.com

Please note that we can not accept non-prepaid shipments.

Best.Nr / Réf / Item N° 670060
FUN CROSS WB535
Best.Nr / Réf / Item N° 670060R
FUN CROSS WB535 RTR



GARANTIEBESTIMMUNGEN

Unsere Artikel werden vor Auslieferung sorgfältig geprüft. Sollte jedoch wider Erwarten ein Fehler bzw. Schaden an einem unserer Produkte auftreten oder ein Herstellungsfehler festgestellt werden, bitten wir Sie, das Folgende zu beachten.

Senden Sie das defekte bzw. fehlerhafte Produkt mit einer ausführlichen Fehlerbeschreibung und in einem bearbeitbaren, gereinigten Zustand bruchsfest verpackt sowie ausreichend frankiert an folgende Adresse:

T2M SAS
ZI - Avenue André Gouy - BP 30006
57381 FAULQUEMONT CEDEX
Tél : +33 (0)3 87 29 25 20

Fax : +33 (0)3 87 94 37 22
info@t2m.tm.fr
www.t2m-rc.fr
www.fg-modellsport.com

Sollten noch Fragen offen sein, können Sie uns unter der angegebenen Telefon-Nummer oder per e-mail erreichen. Bitte beachten Sie, dass unfreie Sendungen von uns nicht entgegengenommen werden können. Teilen Sie uns Ihre vollständige Adresse mit, damit auch wir Sie bei Rückfragen kontaktieren können. Bitte vergessen Sie nicht Ihre e-mail-Adresse (falls vorhanden), Fax- und Handy-Nummer (FG Händler bitte immer Kunden-Nummer angeben).

Mit dem Einsenden des Produktes erteilen Sie uns automatisch einen Reparaturauftrag für den Fall, dass kein Garantieanspruch vorliegen sollte. Auf ausdrücklichen schriftlichen Wunsch Ihrerseits erstellen wir einen Kostenvoranschlag. Dieser Kostenvoranschlag hat eine Gültigkeit von 2 Wochen ab Ausstellungsdatum.

Bei Vorliegen eines Garantiefalles fallen keine Kosten an und der Versand erfolgt portofrei.

Garantieausschluss:

Keine Garantie gewähren wir bei unsachgemäßer Behandlung und Verschleißteilen. Die Garantie ist ferner ausgeschlossen, wenn unzulässiges Zubehör verwandt worden ist oder Tuning- und Anbauteile, die nicht aus dem FG-Lieferprogramm stammen oder nicht von FG Modellsport ausdrücklich als zulässiges Zubehör deklariert worden sind. Es obliegt dem Käufer, sich bei seinem FG Fachhändler diesbezüglich zu informieren.

GARANTIE

Nos produits sont contrôlés avec soin avant toute livraison. Si contre toute attente, une erreur ou défectuosité devait être constatée sur l'un de nos produits à son déballage, vous voudrez bien suivre la procédure suivante :

Envoyer le produit erroné ou défectueux avec une description détaillée du problème dans son emballage d'origine à vos frais à l'adresse suivante :

T2M SAS
ZI - Avenue André Gouy - BP 30006
57381 FAULQUEMONT CEDEX
Tél : +33 (0)3 87 29 25 20

Fax : +33 (0)3 87 94 37 22
info@t2m.tm.fr
www.t2m-rc.fr
www.fg-modellsport.com

Pour toutes questions éventuelles vous pouvez nous contacter au numéro de téléphone ainsi qu'à l'adresse e-mail indiquées ci-dessus.

Merci de bien vouloir noter que tout retour se fait à vos frais et que nous n'accepterons pas des retours en contre-remboursement.

Veuillez nous indiquer votre adresse, coordonnées téléphoniques et mail complètes afin que nous puissions vous contacter en cas de besoin.

Merci de joindre à votre envoi une copie du ticket de caisse justifiant votre achat.

En nous retournant le produit, vous nous passez commande d'un service après-vente dans le cas où l'article envoyé n'entrerait pas dans le cadre de la garantie.

Dans cette hypothèse, nous vous adresserons un devis de réparation valable pour une durée de 2 semaines après sa date d'émission.

Si la réparation rentre dans la garantie, aucun frais ne vous sera facturé et le produit vous sera retourné à nos frais.

Exclusions de garantie : Nos produits ne sont pas garantis contre une utilisation anormale, ni contre l'usure habituelle liée à leur utilisation.

Notre garantie est par ailleurs exclue, lorsque des accessoires et pièces détachées qui ne sont pas issues du programme FG ou qui n'ont pas été agréées par notre société ont été utilisées.

Nous recommandons à l'utilisateur de s'informer auprès de son détaillant FG.

WARRANTY

Our products are carefully checked before shipment. Should any error or defect be noticed upon delivery of one of our product, please follow the following procedure:

Send back the faulty product in its original package with a detailed description of the problem, at your cost to the following address:

T2M SAS
ZI - Avenue André Gouy - BP 30006
57381 FAULQUEMONT CEDEX
Tél : +33 (0)3 87 29 25 20

Fax : +33 (0)3 87 94 37 22
info@t2m.tm.fr
www.t2m-rc.fr
www.fg-modellsport.com

For any question, you can contact us by phone or e-mail (phone number and e-mail address indicated below)

Please note that any product return is at your cost and that we do not accept returns with cash on delivery.

Please provide your full address, phone number and e-mail address to allow us to contact you if necessary.

Please provide a copy of the till receipt justifying your purchase.

By returning the product, you acknowledge ordering an after-sale service, if the problem of the returned item is not covered by the warranty.

In that case, we will send you a repair cost estimation, valid two weeks after issue.

If the repair is covered by the warranty, no cost will be charged and the product will be returned at our cost.

Disclaimer of warranty : our products are not guaranteed in case of abnormal utilization or against the normal wear induced by their utilization.

Furthermore, our warranty is not engaged when accessories or spare parts not from FG origin, or not approved by our company, have been used.

We advise the user to contact his FG retailer for information.

Best.Nr / Réf / Item N° 670060**FUN CROSS WB535****Best.Nr / Réf / Item N° 670060R****FUN CROSS WB535 RTR**

T2M SAS
 ZI - Avenue André Gouy - BP 30006
 57381 FAULQUEMONT CEDEX
 Tél : +33 (0)3 87 29 25 20
 Fax : +33 (0)3 87 94 37 22
 info@t2m.tm.fr
 www.t2m-rc.fr
 www.fg-modellsport.com

HOBBY MODELLBAU Vertriebs GmbH
 Winterbergstraße 24a
 66119 SAARBRÜCKEN
 Telefon : 0681-51733
 Telefax : 0681-51735
 hobby@t2m.tm.fr
 www.t2m-rc.fr/de
 www.fg-modellsport.de



Betriebsanleitung für Zenoah- und FG V-260/CY-Motoren

Die 1:5 On-Road und 1:6 Truck Modelle werden mit Standard-Luftfilter mit werkseitig eingeöltem Filtereinsatz ausgeliefert. Für den Einsatz auf Plätzen mit wenig Staubbentwicklung ist dieser Filter ausreichend. Die Schaumstoff-Filtereinsätze sollten vorsichtshalber öfters gewechselt bzw. gereinigt und wieder mit Filteröl 06441 durchgehend getränkt werden. Wegen der erhöhten Staubbentwicklung bei den 1:6 Off-Road Modellen werden diese serienmäßig mit dem FG Off-Road Ansaug-Luftfilter mit eingeöltem Filtereinsatz ausgestattet. Entsprechend der Staubbentwicklung ist auch bei den Off-Road Filtern der Filtereinsatz zu reinigen, auf Risse zu prüfen und durchgehend mit FG Filteröl 06441 zu tränken.

1. Inbetriebnahme des Motors

Überprüfen Sie vor jeder Inbetriebnahme des Motors den Luftfilter und auch den Luftfilteradapter auf korrekten und festen Sitz. Die Grundeinstellung des Motors ist werkseitig eingestellt. Das Mischungsverhältnis des Kraftstoffs sollte 1:33 betragen = 3 % Ölanteil. Verwendbarer Kraftstoff Superbenzin oder Superplus. Für die optimale Schmierung empfehlen wir unser FG Panolin Racing Öl, Best.-Nr. 08559.

2. Starten des kalten Motors

Vergaser-Drosselklappe schließen bzw. in Standgas-Position bringen. Choke-Klappe am Vergaser schließen. Drücken Sie nun die Primerpumpe am Vergaser, bis diese mit Kraftstoff gefüllt ist. Zugstarter langsam bis zum ersten Widerstand herausziehen, dann kräftig anziehen, bis der Motor hörbar zündet. In der Regel wird der Motor nach dem ersten Starten wieder ausgehen. Jetzt öffnen Sie die Choke-Klappe und ziehen Sie erneut am Zugstarter, bis der

Motor läuft. Motor in kaltem Zustand niemals mit Volllast oder mit hohen Drehzahlen betreiben, Motor zuvor ca. 3-4 Minuten mit niedrigen Drehzahlen warmfahren. Bei Schäden kann keine Garantie gewährt werden.

3. Starten des warmen Motors

Choke-Klappe geöffnet lassen, Primerpumpe drücken und Zugstarter betätigen. Zum Abstellen des Motors drücken Sie den Kurzschlussschalter (Stop-Schalter) so lange, bis der Motor steht.

4. Vergasereinstellung

Der Vergaser wird vom Werk entsprechend den örtlichen Verhältnissen eingestellt. Je nach Luftfilter, Schalldämpfer und Einsatzort kann eine Korrektur erforderlich sein. Bringen Sie den Motor durch Fahren auf Betriebstemperatur. Sollte der Motor beim Beschleunigen etwas verzögern, dann läuft er zu mager. In diesem Fall drehen Sie die Leerlauf-Gemischschraube L etwas entgegen dem Uhrzeigersinn. Kommt der Motor nur langsam stotternd bei stärkerer Rauchentwicklung auf Touren, dürfte dieser zu fett sein, d. h. Sie sollten dann die Leerlauf-Gemischschraube L im Uhrzeigersinn etwas zudrehen. Um die maximale Drehzahl einzustellen, heben Sie die Hinterräder an und gehen Sie mit dem betriebswarmen Motor kurzzeitig auf Vollgas. Nun können Sie an der Volllast-Gemischschraube H bei zu magerem Gemisch nach links bzw. bei zu fettem Gemisch nach rechts drehen.

ACHTUNG! Halten Sie den Motor nur kurzzeitig in unbelastetem Zustand auf Höchstdrehzahl. In den meisten Fällen muss die Leerlauf-Anschlagschraube nachreguliert werden, wenn eine Motoreinstellung an der Leerlauf-Gemischschraube L wie auch an der Volllast-Gemischschraube H vorgenommen wurde.

5. Vergasergrundeinstellung

Die angegebenen Werte sind Anhaltswerte. In einigen Fällen ist eine Nachjustierung erforderlich. Sollten Sie das Gefühl haben, dass die Leerlauf-Gemischschraube L bzw. die Volllast-Gemischschraube H gänzlich verdreht wurden, dann drehen Sie beide Einstellschrauben L + H vorsichtig im Uhrzeigersinn bis auf Anschlag zu. Danach Einstellschrauben nach folgender Tabelle entgegen dem Uhrzeigersinn aufdrehen.

		Volllast- Gemischschraube H	Leerlauf- Gemischschraube L
Formel 1	Zenoah G230/260RC	1 Umdr	1,25 Umdr
Formel 1	FG CY23/CY26	1 Umdr	1,25 Umdr
Sportsline	Zen. ZG22/ G2D	1,50 Umdr	1 Umdr
EVO/Competition	Zen. G230/260RC	1,50 Umdr	1,25 Umdr
Buggy	FG CY23/CY26	1,25 Umdr	1,25 Umdr

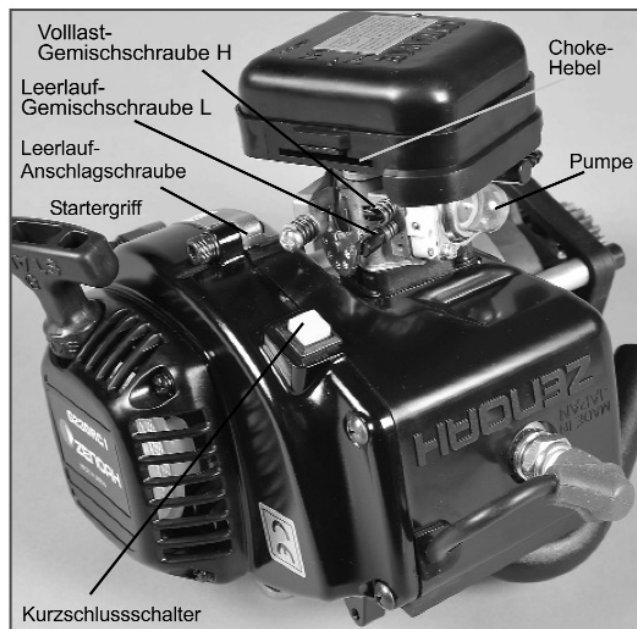
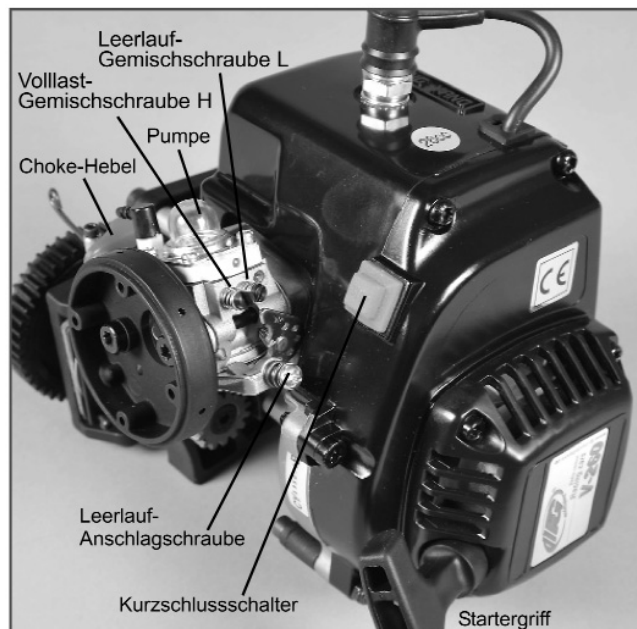

Bei den ersten zwei Tankfüllungen sollten Sie Höchstdrehzahlen im unbelasteten Zustand vermeiden ebenso wie anhaltende Vollgasfahrten auf Parkplätzen. Beim ersten Einsatz sollte auch ein Reichweitentest mit der Fernlenkanlage bei laufendem Motor durchgeführt werden.

Betreiben Sie den Motor niemals in geschlossenen Räumen ohne ausreichende Belüftung.

Best.Nr / Réf / Item N° 670060**FUN CROSS WB535****Best.Nr / Réf / Item N° 670060R****FUN CROSS WB535 RTR**

T2M SAS
 ZI - Avenue André Gouy - BP 30006
 57381 FAULQUEMONT CEDEX
 Tél : +33 (0)3 87 29 25 20
 Fax : +33 (0)3 87 94 37 22
 info@t2m.tm.fr
 www.t2m-rc.fr
 www.fg-modellsport.com

HOBBY MODELLBAU Vertriebs GmbH
 Winterbergstraße 24a
 66119 SAARBRÜCKEN
 Telefon : 0681-51733
 Telefax : 0681-51735
 hobby@t2m.tm.fr
 www.t2m-rc.fr/de
 www.fg-modellsport.de

**Notice moteur Zenoah et moteur FG 260.**

Les modèles 1/5 et 1/6 piste sont montés avec un filtre à air standard huilé. Si le modèle est utilisé dans des endroits peu poussiéreux, ce filtre suffira. La maintenance des filtres est primordiale, il faut les laver fréquemment et les huiler avec de l'huile réf. 06441.

Les modèles Offroad sont équipés d'origine du filtre Offroad munis d'une épaisse mousse huilée.

Il faut également fréquemment nettoyer ces mousses et les huiler pour le bon fonctionnement du moteur.

1. Instructions de mise en route

Avant chaque utilisation, vérifier le filtre à air ainsi que sa fixation sur le support de filtre à air. Le moteur est réglé d'usine. Le mélange effectué avec du SP95 ou SP98 doit être de l'ordre de 3% d'huile. Nous préconisons pour un graissage optimal notre huile FG Panolin Racing réf. 08559.

2. Démarrage à froid

Fermer le volet de carburateur en position ralentie, puis le volet de starter. Appuyer sur la pompe d'amorçage jusqu'à ce qu'elle soit pleine. Tirer une première fois lentement sur le lanceur, puis de façon énergique. En général, il démarre puis coupe. Ouvrir le volet de starter, tirer énergiquement sur le lanceur jusqu'à ce que le moteur tourne. Ne jamais demander la pleine puissance à un moteur froid. Laisser tourner 3 à 4 minutes avec un régime moteur peu élevé.

Si ces consignes de mise en route ne sont pas respectées, la garantie ne sera pas appliquée en cas de casse.

3. Démarrage moteur chaud

Ouvrir le clapet de starter, appuyer sur la pompe d'amorçage et tirer énergiquement sur le lanceur. Pour le couper, appuyer sur l'interrupteur jusqu'à ce qu'il ne tourne plus.

4. Réglage du carburateur

Le carburateur a un réglage d'usine. Toutefois, suivant le filtre à air, l'échappement et selon l'endroit où l'on l'utilise, il faut retoucher le réglage. Ramener le moteur à sa température de fonctionnement. Dans le cas où le moteur accélère en ayant un trou de fonctionnement, cela signifie que le moteur est trop pauvre. Dans ce cas, retoucher la vis L du carburateur et l'ouvrir petit à petit (dans le sens antihoraire). Si le moteur prend doucement son régime en fumant beaucoup, cela signifie que le moteur est trop gras. Dans ce cas, fermer légèrement la vis L (sens horaire). Pour le réglage de la vitesse de rotation maximale, soulever le véhicule et accélérer à fond de façon brève. Il sera possible de régler la vitesse de rotation maxi sur la vis H du carburateur, en la serrant (sens horaire), le réglage sera plus sec, en la desserrant (sens antihoraire), le réglage sera plus riche.

Attention ! Ne pas tenir le moteur à des régimes trop élevés trop longtemps. En général, après ces réglages, il sera nécessaire de retoucher la vis de ralentie.

5. Réglages de base du carburateur

Le réglage de base est d'usine, dans certains cas, il est toutefois nécessaire de le retoucher. Si l'on remarque que les vis L et H ont été totalement dérégées, il faut les fermer en buté sans serrer puis les rouvrir comme indiqué dans le tableau.

Ne jamais démarrer le véhicule dans un endroit clos sans ventilation.

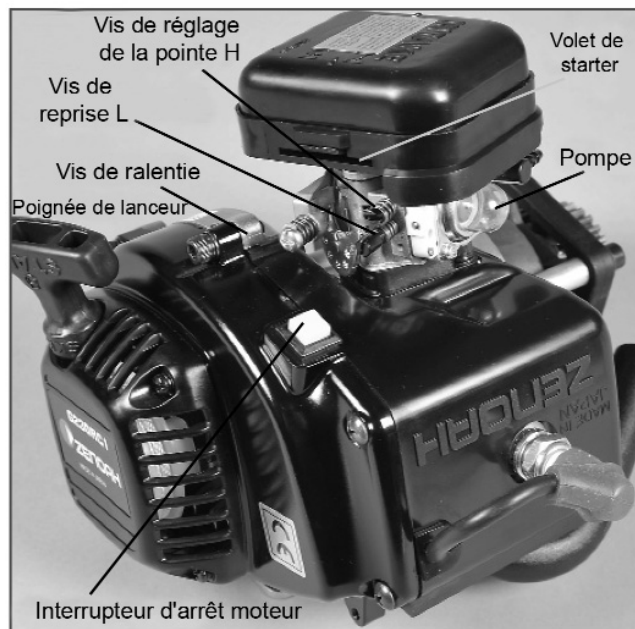
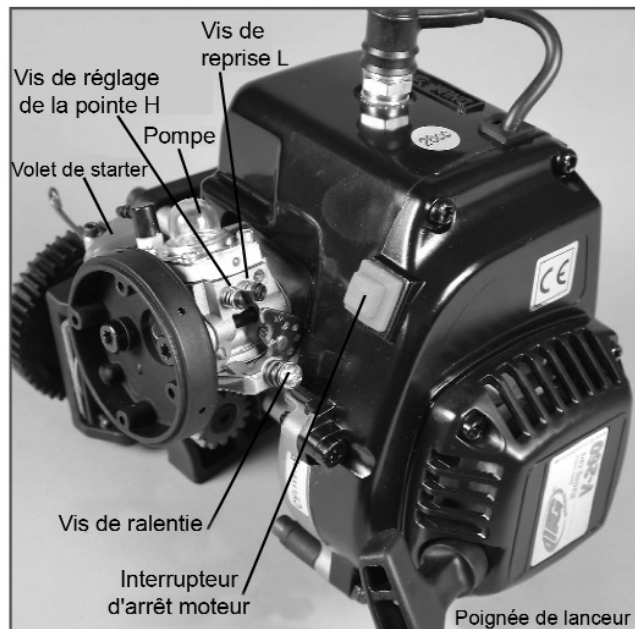

Pendant les 2 premiers réservoirs, il faut éviter les hauts régimes sans charge ainsi que les trop grandes lignes droites. Il est également conseillé de vérifier la portée de la télécommande avec le moteur démarré.

		Vis de réglage de la pointe H	Vis de reprise L
Formel 1	Zenoah G230/260RC	1 tour	1,25 tour
Formel 1	FG CY23/CY26	1 tour	1,25 tour
Sportsline	Zen. ZG22/ G2D	1,50 tour	1 tour
EVO/Competition	Zen. G230/260RC	1,50 tour	1,25 tour
Buggy	FG CY23/CY26	1,25 tour	1,25 tour

Best.Nr / Réf / Item N° 670060**FUN CROSS WB535****Best.Nr / Réf / Item N° 670060R****FUN CROSS WB535 RTR**

T2M SAS
 ZI - Avenue André Gouy - BP 30006
 57381 FAULQUEMONT CEDEX
 Tél : +33 (0)3 87 29 25 20
 Fax : +33 (0)3 87 94 37 22
 info@t2m.tm.fr
 www.t2m-rc.fr
 www.fg-modellsport.com

HOBBY MODELLBAU Vertriebs GmbH
 Winterbergstraße 24a
 66119 SAARBRÜCKEN
 Telefon : 0681-51733
 Telefax : 0681-51735
 hobby@t2m.tm.fr
 www.t2m-rc.fr/de
 www.fg-modellsport.de



Working instruction for Zenoah and FG V-260/CY engines

Our 1:5 On-Road and 1:6 Truck models are equipped with a standard air filter including a factory-oiled filter insert. This filter is sufficient for use on tracks with low formation of dust. As a precaution, we recommend to change or rather clean the foam filter inserts more often and afterwards soak them again fully with filter oil 06441. Due to the higher formation of dust, we have equipped our 1:6 Off-Road models with the FG Off-Road inlet air filter with oiled filter insert. Due to the presence of dust, It is mandatory to clean the filter inserts of these Off-Road filters. Check for cracks and soak them in filter oil 06441, too.

1. Initial operation of the engine

Always check if the air filter and the air filter adapter are seated correctly and firmly before starting the engine. The mix ratio of gas and oil should be 1:33 which means a part of 3 % oil. Suitable gas is Super or Superplus gas. We recommend our FG Panolin Racing Oil for an optimal lubrication, Item N°. 08559.

2. Starting the cold engine

Close the carburetor throttle valve and now shut the choke flap on the carburetor. Press the primer pump on the carburetor until the pump is full of fuel. Slowly pull the rope starter until you feel the first resistance, then pull strongly until the engine starts. Normally the engine will stop again after the first ignition. Now open the choke flap and pull the rope starter once again until the engine runs. Never run the cold engine at full-load or at high speed ranges, rather warm-up the engine for approx. 3-4 minutes at a low speed range. If the starting instructions are not strictly followed, our warranty can not be engaged.

3. Starting the warm engine

Leave the choke flap open, press the primer pump and actuate the rope starter. To turn the engine off, press the ignition switch until the engine stops.

4. Carburetor adjustment

The adjustment of the carburetor is preset at the factory according to the local conditions. Depending on air filter, exhaust silencer and operating conditions a correction may be necessary.

Drive the engine until it has reached its working temperature. If the engine decelerates a little during the acceleration, then it runs too lean. In this case, open the No-load adjusting screw L counterclockwise. If the engine revs up slowly and emitting clouds of smoke, then the engine probably runs with an overrich mixture. In that case you should turn the No-load adjusting screw L clockwise.

To adjust the maximum rotation speed, lift the rear wheels and run the warm engine briefly at full speed. Turn the Full-load adjusting screw H to the left (lean mixture) or to the right (overrich mixture).

CAUTION! Do not run the engine in a no-load condition too long at high rpms. Usually, the idle adjusting screw has to be adjusted once again.

5. Basic adjustment of the carburetor

The preset values are reference values. Nevertheless in some cases, the carburetor has to be readjusted. If you notice that the No-load adjusting screw L or the Full-load adjusting screw H are wrongly adjusted, close both adjusting screws L + H carefully. Then, open the adjusting screws counterclockwise corresponding to the following table.

		Full-load adjusting screw H	No-load adjusting screw L
Formula 1	Zenoah G230/260RC	1 turns	1,25 turns
Formula 1	FG CY23/CY26	1 turns	1,25 turns
Sportsline	Zen. ZG22/ G2D	1,50 turns	1 turns
EVO/Competition	Zen. G230/260RC	1,50 turns	1,25 turns
Buggy	FG CY23/CY26	1,25 turns	1,25 turns

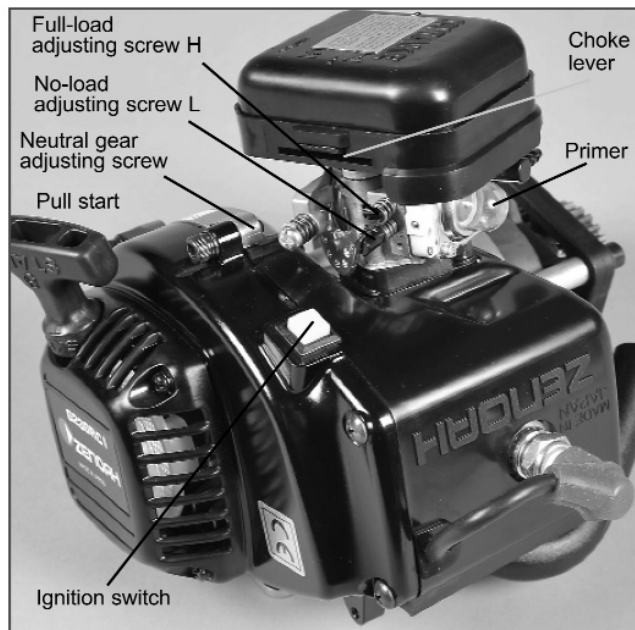
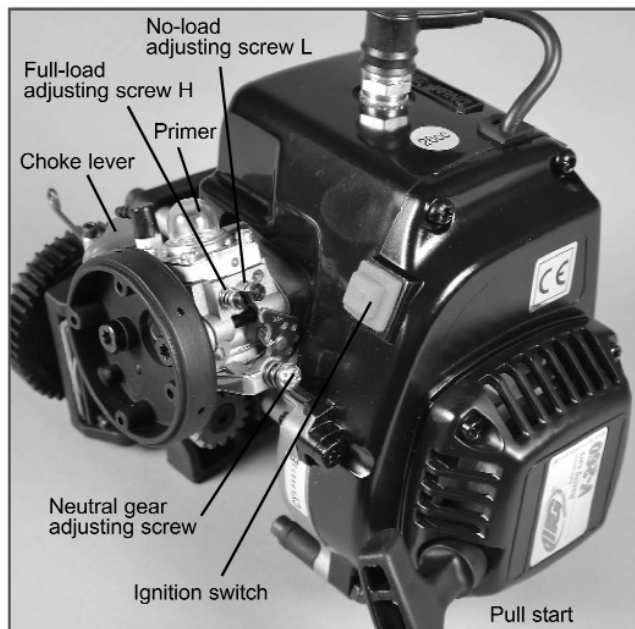

During the first two tank fillings, avoid running at maximum speed ranges in no-load condition as well as full-speed drives on long straight lines. It is advised to check the effective range of the radio control system with the engine running.

Never operate the engine in closed rooms without sufficient ventilation. Further safety instructions are enclosed with the engines instruction manual.

Best.Nr / Réf / Item N° 670060**FUN CROSS WB535****Best.Nr / Réf / Item N° 670060R****FUN CROSS WB535 RTR**

T2M SAS
 ZI - Avenue André Gouy - BP 30006
 57381 FAULQUEMONT CEDEX
 Tél : +33 (0)3 87 29 25 20
 Fax : +33 (0)3 87 94 37 22
 info@t2m.tm.fr
 www.t2m-rc.fr
 www.fg-modellsport.com

HOBBY MODELLBAU Vertriebs GmbH
 Winterbergstraße 24a
 66119 SAARBRÜCKEN
 Telefon : 0681-51733
 Telefax : 0681-51735
 hobby@t2m.tm.fr
 www.t2m-rc.fr/de
 www.fg-modellsport.de

**Wichtige Wartungshinweise**

Ein Modellauto ist nur so gut wie die Wartung, die es bekommt!

Nach Fahrten bei Nässe oder nach der Reinigung des Modells mit Wasser gilt es Folgendes zu beachten:

Nach Fahrten im Regen auf Asphalt, Erdboden, Sand, Gras, auch wenn das Modell übermäßig durch stehende Pfützen nass geworden ist, muss das Modell sofort (nicht erst am nächsten Tag !!) gereinigt werden.

Dazu muss der Motor ausgebaut und die Kupplung entfernt werden. Die Passschrauben sowie die Kupplungsbacken müssen gereinigt und vom Wasser befreit werden. Ansonsten kann zwischen Befestigungsschrauben und Kupplungsbacken Passungsrost entstehen, der die korrekte Funktion der Kupplung beeinträchtigt. Als hilfreich hat sich erwiesen, die Befestigungsschrauben am Passungsdurchmesser mit Kupferpaste leicht einzustreichen (nicht zu viel Paste verwenden, damit kein Fett auf die Kupplungsbacken gelangt).

Bei starker Verschmutzung muss auch der Zahnriemenantrieb zerlegt, gereinigt und getrocknet werden.

Am Fahrzeug muss sichergestellt werden, dass ALLE KUGELLAGER vom Wasser befreit und getrocknet werden. Danach sind diese mit einem Lageröl einzuölen. Bei Kugellagern mit Metalldeckscheibe kann durch mehrmaliges Auftragen des Öls auf die Deckscheibe bei gleichzeitigem Drehen des Kugellagers geölt werden. Diesen Vorgang so oft wiederholen, bis das Lager leicht und leise läuft. Sollte dabei festgestellt werden, dass die Kugellager sich nicht leicht und ohne Widerstand drehen lassen, sollten diese gegen neue Lager ausgetauscht werden.

Bei Kugellagern mit Kunststoff-Dichtlippe kann diese vorsichtig mit einer Nadel abgehoben werden. Achten Sie bitte darauf, dass die Dichtlippe nicht beschädigt. Nun kann das Kugellager neu mit Fett befüllt werden oder eingeölt werden. Danach die Dichtlippe wieder vorsichtig am Kugellager montieren. Der richtige Sitz der Lippe ist erreicht, wenn diese mit einem leichten Klick einrastet.

Grundsätzlich müssen alle im Fahrzeug verbauten Stahlteile wie z. B. Schrauben, Antriebswellen, Mitnehmer und Zahnräder mit etwas Rostschutzmittel (z. B. WD 40) oder ähnliches Konservierungs- bzw. Pflegeöl behandelt werden, um eine Rostbildung zu vermeiden.

Nach Fahrten im Gras müssen unbedingt nachstehende Arbeiten ausgeführt werden:

Das Motorgehäuse B des Zylinders muss demontiert werden, um das Gras, das sich zwischen den Zylinder-Kühlrippen angesammelt hat, zu entfernen. Wird dies nicht gemacht, besteht die Gefahr, dass nicht mehr ausreichend Kühlluft den Zylinder umströmen kann. Da der Motor sehr heiß wird, kann dies zu einem erheblichen Leistungsverlust oder auch zu einem „Kolbenfresser“ führen. Um den Reinigungs-vorgang zu erleichtern, ohne den Motor auszubauen, können die Führungsleisten am Motorgehäuse entfernt werden. Das Motorgehäuse kann dann nur durch Entfernen der drei Befestigungsschrauben abgenommen werden. Auch das Startergehäuse sollte überprüft werden, ob angesaugtes Gras das Startergehäuse umschließt. Die Luftöffnungen des Startergehäuses müssen komplett gesäubert werden, so dass wieder genügend Kühlluft angesaugt werden kann.

Der Seilzugstarter muss, sobald das Starterseil nicht mehr vollständig zurückgezogen wird, zerlegt, gereinigt und eingefettet werden.

Der Schaumstoff des Luftfilters sollte gegen einen frisch eingeölte Schaumstoff ausgetauscht werden.

Prüfen Sie das Fahrzeug durch gleichzeitiges Drehen beider Hinterräder auf Leichtlauf. Ist dieser nicht mehr gegeben, müssen am Fahrzeug alle Räder und deren Vierkantmitnehmer demontiert werden. Die Grasreste, die sich zwischen Vierkantmitnehmer und den Kugellagern der Achschenkel angesammelt bzw. aufgewickelt haben, sind zu entfernen. Wird damit zu lange gewartet, kann die Deckscheibe des Kugellagers deformiert werden. Dies führt unweigerlich zum Ausfall der Kugellager.

Bei den 4WD-Fahrzeugen sollte auch der komplette Zahnriemen-Antrieb auf Verunreinigungen untersucht und gereinigt werden.

Weitere Wartungs- und Einstellhinweise:

- M4 bzw. M5 Muttern an der Stoßdämpferbefestigung nicht festziehen, dem Stoßdämpfer 0,5mm Spiel lassen.
- Nach ca. 2 Stunden Fahrzeit müssen alle Schrauben geprüft, ggfs. nachgezogen werden.
- Bei den 4WD-Modellen ist der Zahnriemen alle 20-25 Std. auszuwechseln.

Problem! Motor springt nicht an.

Lösung! Zündkerze herausdrehen und den Kerzenstecker auf die Zündkerze aufdrücken. Zündkerzen-Außengewinde mittels einer abisolierten Flachzange gegen den Zylinder halten und Motor mit dem Starterseil anziehen. Jetzt sollte an der Zündkerze deutlich ein Zündfunke zu sehen sein. Ist kein Zündfunke zu sehen und der Ringspalt ist zudem noch sehr stark verrußt, sollte mit einer Stahlnadel zwischen Isolator und Gehäuse die abgelagerte Ölkohle (Verrußung) entfernt werden. Den Ringspalt noch mit FG Reinigungs-Spray ausspülen und ablüften lassen. Zündkerze in den Motor einsetzen und Motor starten.

Anschließend den Motor für einige Sekunden auf Vollgas laufen lassen, damit sich die Zündkerze freibrennt bzw. reinigt.

Achtung! Bei weiterer Benutzung des Motors auf korrekte Vergasereinstellung achten. Beim Betrieb des Motors das Gemisch nicht zu fett einstellen, da bei einem zu fetten Gemisch dieses Problem wieder auftreten kann (s. Anleitung 5. Vergasereinstellung).

Problem! Motor hat Zündaussetzer bzw. keinen Zündfunken.

Lösung! Verbindung zwischen Zündkerze und Zündkerzenstecker prüfen. Der Kerzenstecker muss fest auf der Zündkerze sitzen. Sollte dies nicht der Fall sein, Zündkerzenstecker gegen einen neuen austauschen.

Problem! Erhöhte und unregelmäßige Leerlaufdrehzahl

Lösung! Der Motor läuft beim Gaswegnehmen etwas nach und hat einen unregelmäßigen erhöhten Leerlauf. Zudem läßt sich der Vergaser nur schwer bzw. überhaupt nicht mehr einstellen.

In diesem Falle sind Isolator- und Vergaserdichtung auf ihren Zustand, sowie der Isolator auf Verzug zu prüfen und ggf. defekte Teile auszutauschen.

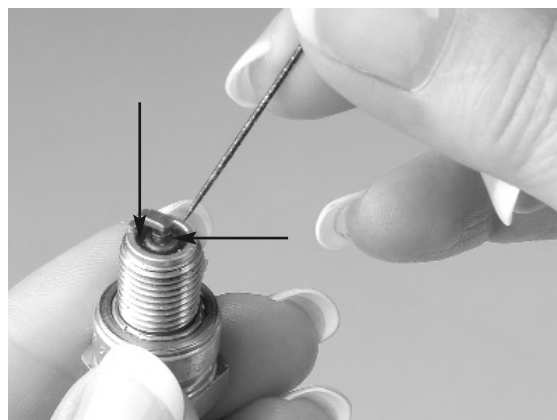

Best.Nr / Réf / Item N° 670060**FUN CROSS WB535****Best.Nr / Réf / Item N° 670060R****FUN CROSS WB535 RTR**

T2M SAS
 ZI - Avenue André Gouy - BP 30006
 57381 FAULQUEMONT CEDEX
 Tél : +33 (0)3 87 29 25 20
 Fax : +33 (0)3 87 94 37 22
 info@t2m.tm.fr
 www.t2m-rc.fr
 www.fg-modellsport.com

HOBBY MODELLBAU Vertriebs GmbH
 Winterbergstraße 24a
 66119 SAARBRÜCKEN
 Telefon : 0681-51733
 Telefax : 0681-51735
 hobby@t2m.tm.fr
 www.t2m-rc.fr/de
 www.fg-modellsport.de

**Information importante de maintenance**

Après avoir roulé dans l'eau, sur un terrain gras, dans du sable, herbe... il est nécessaire de nettoyer et sécher le véhicule immédiatement et pas le jour d'après.

Il faut démonter le moteur du châssis, descendre l'embrayage, nettoyer les vis de fixation des masselottes d'embrayage et les graisser légèrement avec de la graisse au cuivre (Attention de ne pas en mettre de trop pour le bon fonctionnement de votre embrayage). Lors d'utilisation du modèle dans des conditions extrêmes, il est nécessaire de démonter la transmission, de nettoyer poulie et chemin de courroie.

Tous les roulements du véhicule doivent être séchés et nettoyés. Lorsque les roulements sont de type anti-poussière, il est possible de les lubrifier avec de l'huile à roulement, réitérer l'opération jusqu'à ce que le roulement soit parfaitement libre. Si toutefois le roulement gratte encore, l'échanger pour du neuf.

Si le véhicule est équipé de roulements étanches, retirer le flasque caoutchouc à l'aide d'une aiguille (Attention à ne pas l'abîmer) puis remonter le flasque. Attention appuyer jusqu'à sentir un petit clic de mise en place.

Toutes les pièces métalliques doivent être aspergées par une solution hydrofuge de type WD40 afin d'éviter des problèmes de rouille.

Lors d'une utilisation du modèle dans l'herbe, il est nécessaire de :

Démonter le carter B du cylindre afin d'éliminer l'herbe qui se trouve entre les ailettes du cylindre. Le refroidissement par air forcé se fera de manière optimale. Si ce nettoyage n'est pas fait, les performances du moteur peuvent être réduite et cette négligence peut mener jusqu'à la destruction du moteur (serrage de l'ensemble piston cylindre). Il n'est pas obligatoire de démonter le moteur du châssis, il suffit de démonter le carter en plastique du cylindre. Il est également préférable de démonter le lanceur afin de le nettoyer et permettre l'aspiration optimale d'air frais au moteur.

Si le lanceur ne revient pas correctement, il faudra le démonter et le graisser. Le filtre à air doit être remplacé par un nouveau filtre huilé.

Faire tourner les roues arrière dans le même sens. Si celle-ci ne sont pas libres, démonter les roues, les carrés de roue, enlever l'herbe qui se colle entre ceux-ci. Si cette opération n'est pas faite, le flasque du roulement risque de se déformer et de détruire le roulement.

Sur les 4 WD, il est nécessaire de démonter la transmission afin de nettoyer les poulies et chemin de courroie. (Autres travaux de maintenance).

Ne pas serrer les écrous M4 ou M5 contre les amortisseurs, laisser un jeu de 0,5 mm. Toutes les vis doivent être resserrées après 2 heures d'utilisation.

Sur le 4WD, il est nécessaire de remplacer la courroie après 20 à 25 heures.

Le moteur ne démarre pas

Démonter la bougie et la presser dans l'antiparasite.

A l'aide d'une pince isolée, maintenir le pas de vis de la bougie contre le cylindre, tirer sur le lanceur. L'étincelle à l'électrode doit être franche. Si la bougie est fortement calaminée et l'étincelle est faible ou inexistante, prendre une pointe métallique et l'enfoncer entre le corps et l'isolateur de bougie, gratter la calamine, nettoyer puis remonter la bougie. Démarrer le moteur et le laisser tourner pendant 5 à 6 secondes à haut régime afin qu'elle se nettoie. Attention à régler le moteur de façon adéquate. Un réglage trop riche entrainerait encore une fois de la calamine et la panne du moteur.

Le moteur a des ratés jusqu'à couper

Le problème provient certainement de l'antiparasite qui est mal connecté sur la bougie. Si le problème persiste, changer d'antiparasite.

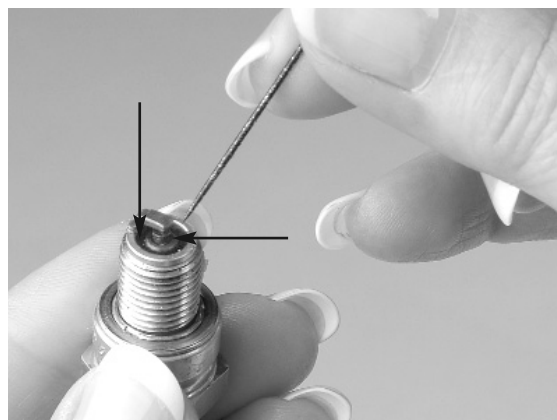
**Ralentie instable**

Le moteur reste accéléré et le ralentie est instable, les réglages du carburateur ne sont plus possibles synonyme de prise d'air. Echanger les joints d'isolateur du carburateur.

Best.Nr / Réf / Item N° 670060**FUN CROSS WB535****Best.Nr / Réf / Item N° 670060R****FUN CROSS WB535 RTR**

T2M SAS
 ZI - Avenue André Gouy - BP 30006
 57381 FAULQUEMONT CEDEX
 Tél : +33 (0)3 87 29 25 20
 Fax : +33 (0)3 87 94 37 22
 info@t2m.tm.fr
 www.t2m-rc.fr
 www.fg-modellsport.com

HOBBY MODELLBAU Vertriebs GmbH
 Winterbergstraße 24a
 66119 SAARBRÜCKEN
 Telefon : 0681-51733
 Telefax : 0681-51735
 hobby@t2m.tm.fr
 www.t2m-rc.fr/de
 www.fg-modellsport.de

**Model maintenance**

The performances of your models strongly depends upon your care!

After operating your model under the rain on asphalt, earth, sand, grass, or if the model is excessively wet after running through standing puddles clean your model immediately (not the next day !!).

The engine has to be disassembled and the clutch removed. The set screws as well as the clutch pads have to be cleaned and dried. Otherwise fretting corrosion may arise between fixing screws and clutch pads, leading a wrong operation of the clutch. It is also necessary to slightly lubricate the fixing screws with copper paste (not too much paste in order to avoid that grease comes in touch with the clutch pads). In case of heavy dirt, the belt drive has to be dismantled, cleaned and dried, too.

It is very important that you dry ALL BEARINGS of the model car. Then lubricate the bearings with bearing oil. Metal flanged bearings can be oiled through repeated application of the oil on the cover disk while rotating simultaneously the bearing. Repeat this process until the bearing runs easy and gentle. If you notice that the bearing does not run smoothly and without any resistance, then replace it with a new one.

In case of plastic sealed bearings, lift carefully the lip of the seal with a needle. Take care not to damage the lip. The bearing can now be refilled with grease or oiled. Then fix the sealing lip back to the bearing carefully. The lip is correctly seating when you hear the click.

Basically, all steel made parts of the model such as screws, driveshafts, carriers and gearwheels have to be treated with some rust preventive oil (for example WD 40) or similar rust proofing or maintenance oil in order to prevent formation of rust.

After running on grass, it is absolutely necessary to follow the instructions below:

Dismount the engine housing B from the cylinder in order to remove the grass between the cylinder cooling fins. If you don't do so, the cylinder may not received sufficient cooling air. As the engine gets very hot, it could cause a considerable power loss or even a piston/cylinder seizing. To make the cleaning procedure easier, without disassembling the engine, it is possible to remove the guide rails on the engine housing. Now it is possible to lift off the engine housing by removing the three fixing screws. Check also for grass on the starter housing. Clean the air vents of the starter housing completely so that the engine gets sufficient cooling air again.

Disassemble, clean and lubricate the pull starter if the rope doesn't draw back completely. The foam of the air filter should be replaced by a new freshly oiled one.

Check the vehicle for smooth running by turning both rear wheels in the same direction. Dismount all wheels and square wheel drivers if the wheels do not turn smoothly. Remove the grass residues between square wheel drivers and upright bearings. If you wait too long, there is a risk of deformation of the bearing cover disk, causing inevitably a malfunction of the bearings.

In the case of a 4WD vehicle, we recommend to check the complete gearwheel drive on dirt and clean it.

Further service and adjustment notes:

- Do not tighten M4 or respectively M5 nuts against the damper mount ; leave a 0.5mm clearance.
- Check all screws and tighten them if necessary after 2 hours driving time.
- Always replace the gear belt of the 4WD models after 20-25 hours running time.

Engine doesn't start.

Unscrew the spark plug and press the spark plug socket on the spark plug. Hold the spark plug outside thread with isolated flat pliers and pull the starter rope. You should see an ignition spark clearly at the spark plug. If there is no ignition spark and the annular gap has carbon residues, then remove these residues between insulator and housing with a steel needle. Afterwards, rinse the annular gap with FG Cleaning Spray and let it evaporate. Screw the spark plug back into the engine and start it. Finally let the engine run at full speed only for a few seconds, so the spark plug can clean itself. Attention! For the further use of the engine, set a correct carburetor adjustment. Do not use an overrich mixture as this problem can occur again (see instruction point 5, carburetor adjustment).

Engine hickups and stalls

Solution! Check the connection between spark plug and spark plug socket. The plug socket must sit firmly on the spark plug. If not, replace the spark plug socket with a new one.

Irregular idle speed

The engine has an irregular increased idle speed. Furthermore, the carburetor can hardly or not be adjusted anymore. In this case, check the condition of insulator and carburetor gasket as well. Replace defective parts if necessary.

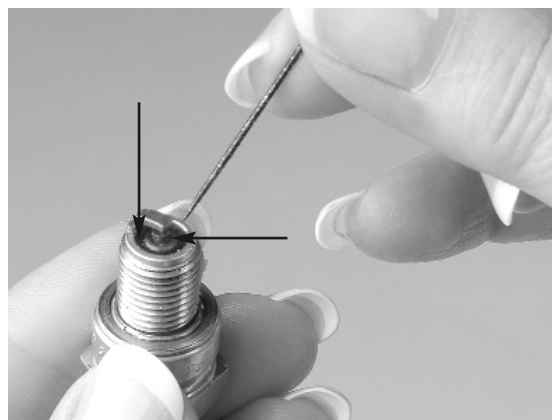

Best.Nr / Réf / Item N° 670060**FUN CROSS WB535****Best.Nr / Réf / Item N° 670060R****FUN CROSS WB535 RTR**

T2M SAS
 ZI - Avenue André Gouy - BP 30006
 57381 FAULQUEMONT CEDEX
 Tél : +33 (0)3 87 29 25 20
 Fax : +33 (0)3 87 94 37 22
 info@t2m.tm.fr
 www.t2m-rc.fr
 www.fg-modellsport.com

HOBBY MODELLBAU Vertriebs GmbH
 Winterbergstraße 24a
 66119 SAARBRÜCKEN
 Telefon : 0681-51733
 Telefax : 0681-51735
 hobby@t2m.tm.fr
 www.t2m-rc.fr/de
 www.fg-modellsport.de

**Allgemeine Bedienungsanweisung**

Bevor Sie das Modell in Betrieb nehmen, müssen Senderakku und Empfängerakku geladen werden. Die Ladezeit ist aus der beiliegenden Anleitung des Ladegerätes zu entnehmen.

Eine Akku-Ladung reicht je nach Fahrzeug und Einsatzort (Straße oder Gelände) 1 - 2 Tankfüllungen. Um höhere Fahrzeiten und kürzere Ladezeiten zu erreichen können Akkus mit mehr Kapazität und Schnell-Ladegeräte verwendet werden. Ein neuer Akku sollte vor dem ersten Einsatz mindestens 3x geladen bzw. entladen werden. Dies ist notwendig, damit sich die einzelnen Akkuzellen formatieren (angleichen) können. Nach dem Formatieren ist erst sichergestellt, dass der Akku seine volle Leistung abgeben kann.

Bei Inbetriebnahme des Fahrzeugs immer folgende Reihenfolge einhalten:

Sender einschalten - Empfänger-Stromversorgung einschalten und erst dann den Motor starten. Nach erfolgtem Einsatz in umgekehrter Reihenfolge vorgehen.

Vor jedem Einsatz des Fahrzeugs muss ein Reichweitentest durchgeführt werden. Lassen Sie dazu das Modell von einem Helfer in die Entfernung bringen, die Sie gerne fahren möchten. Sie sollten das Modell allerdings nicht weiter als 100m von Ihnen betreiben. Die Fernlenkanlage sollte auf alle Signale des Senders reagieren. Sollte dies nicht der Fall sein, muss das Fahren unterlassen werden. Das Fahrzeug bzw. die Fernsteuerung ist mit einer Fail-Safe Funktion ausgestattet. Bitte achten Sie darauf, dass die Fail-Safe Funktion Ihres Senders so programmiert ist, dass das Fahrzeug bei Störungen nicht auf Vollgas steht, sondern abremst und geradeaus fährt.

Schützen Sie Fernsteuerung und Akku vor Nässe. Sollten Sie bei Regen oder nasser Fahrbahn fahren, müssen Schutzvorkehrungen getroffen werden, die verhindern, dass Wasser in den Sender bzw. Empfänger eindringt.

Nur 2-Takt-Öl verwenden, kein 4-Takt-Öl! Mischungsverhältnis 1:33 = 3% Ölanteil

auf 5 Liter Benzin = 0,15 Liter Öl (150ml)

auf 1 Liter Benzin = 0,03 Liter Öl (30 ml)

Um ein Verrußen der Zündkerze und damit verbundenen Startproblemen vorzubeugen, gehen Sie bitte wie folgt vor:

Wenn die Möglichkeit besteht, etwa 5 mal eine längere Strecke Vollgas fahren. Sollte dies nicht möglich sein, das Fahrzeug aufbocken bzw. am Überrollbügel anheben und mehrmals einige Sekunden Vollgas geben. Dadurch wird die Zündkerze freigebrannt und der Motor lässt sich beim nächsten Einsatz wieder problemlos starten. Sollte der Motor wider Erwarten einmal nicht anspringen, reinigen Sie bitte die Zündkerze wie beschrieben.

Vor jeder Inbetriebnahme sind alle Schrauben auf festen Sitz zu kontrollieren. Metrische Schrauben, die in Metall eingedreht sind, müssen mit Schraubensicherungslack gesichert werden.

Autre point de mise en route

Avant la mise en route, il est nécessaire de charger les accus d'émission et de réception. Le temps de charge est indiqué dans la notice du chargeur.

Le temps d'utilisation de l'accu chargé varie selon le type d'endroit où il est utilisé (route ou tout terrain). Il est conseillé de recharger votre accu après 1 à 2 réservoirs. Si l'on souhaite plus de capacité et un temps de charge inférieur, il existe des accus et chargeur adéquat. Un nouvel accu de réception doit subir 3 fois un cycle de charge/décharge avant utilisation. Cela est nécessaire à l'étalonnage entre éléments et à la puissance maximale de l'accu.

Pour la mise en route, il faut procéder comme suit :

- Mettre d'abord l'émetteur en route, puis connecter l'accu de réception et enfin démarrer le moteur. Pour l'arrêter, faire la démarche à l'inverse.
- Avant chaque mise en route, vérifier la portée de la télécommande à l'aide d'un tier qui placera le modèle à distance suffisante. Le modèle ne doit pas être situé à plus de 100 m.
- Toutes les fonctions doivent être précises. Si ce n'est pas le cas, il faut arrêter immédiatement.
- Le véhicule est livré avec une télécommande équipée du Fail-Safe. Vérifier tout de même que la fonction est programmée et que le véhicule, lors de problème d'interférence, se mette en frein, roue droite.
- Protéger l'émetteur et les accus de la pluie. Lors d'une utilisation sous la pluie, protéger l'ensemble RC ainsi que les servos et le récepteur du véhicule.
- N'utiliser que de l'huile 2 temps synthétique, pas d'huile pour le 4 temps. Le mélange doit être effectué à 3%.
 Pour 5 litres d'essence = 0,15 litre d'huile (150 ml)
 Pour 1 litre d'essence = 0,03 litre d'huile (30 ml)

- Dans le cas où la bougie est très calaminée et le véhicule a du mal à démarrer, prendre 5 fois une belle ligne droite à plein régime. Si cela n'est pas possible, soulever le véhicule par l'arceau et accélérer quelques fois à plein régime. Le problème de démarrage devrait être résolu.

- Si toutefois le moteur reste difficile à démarrer, nettoyer la bougie comme indiqué.

- Il est préconisé de contrôler régulièrement le serrage des vis. Dans le cas de vis métriques, il faut les sécuriser avec du frein filet.

Best.Nr / Réf / Item N° 670060**FUN CROSS WB535****Best.Nr / Réf / Item N° 670060R****FUN CROSS WB535 RTR**

T2M SAS
 ZI - Avenue André Gouy - BP 30006
 57381 FAULQUEMONT CEDEX
 Tél : +33 (0)3 87 29 25 20
 Fax : +33 (0)3 87 94 37 22
 info@t2m.tm.fr
 www.t2m-rc.fr
 www.fg-modellsport.com

HOBBY MODELLBAU Vertriebs GmbH
 Winterbergstraße 24a
 66119 SAARBRÜCKEN
 Telefon : 0681-51733
 Telefax : 0681-51735
 hobby@t2m.tm.fr
 www.t2m-rc.fr/de
 www.fg-modellsport.de

**General working instructions**

Before using the model, transmitter and receiver batteries need to be charged.
 The charging time is indicated in the instruction manual of the charger.

One battery charge is sufficient for 1 - 2 tank fillings, depending upon the model and the location (street or open country). If you want to achieve longer driving times and shorter charging times, you can install batteries with higher capacity and 12 V quick-chargers. Such chargers also allow a recharging on the field with a car battery. Charge or respectively discharge a new battery before the first use at least three times. This is necessary for the formatting of the single battery cells. Without this procedure, the battery could not develop its full capacity.

For the initial startup of the vehicle, please stick to the following sequence:

Switch on the transmitter - turn on the power supply of the receiver, then start the engine. After use please proceed in reverse order.

Before every operation of the vehicle, it is necessary to check the range of the RC equipment. Place the model within the distance you'd like to run it. Do not operate the model in a distance of more than 100 meters! The model should respond to all signals of the transmitter. If not, do not run the model! The vehicle or respectively the radio control is equipped with a fail safe function. Pay attention the fail safe function of your transmitter is set in a way that the vehicle slows down and runs straight ahead in the case of interferences.

Protect RC equipment and battery against wet conditions. If you operate your model in the rain or on a wet driving surface, you must avoid water entering the transmitter or the receiver.

Only use oil for 2 stroke engines, avoid oil for 4 stroke! Mixing ratio 1:33 = 3% oil share

5 liter fuel = 0,15 liter oil (150ml)

1 liter fuel = 0,03 liter oil (30 ml)

To prevent a sooting of the spark plug and the associated starting problems, please proceed in the following way:

If possible run your model around 5 times over a long straight line at full speed. If not possible, lift up the model, holding the roll bar and speed up to full speed repeatedly for a few seconds. This will clean the spark plug and the engine will start without any problem the next time. If the engine remains difficult to start, clean the spark plug as described.

Check that all screws are tight before every startup. Secure metric screws screwed into metal with threadlock.

Montageanleitung für die RC-Anlage, nicht gültig für RTR-Modelle.

Notice de montage de l'ensemble RC, non valable pour les modèles RTR.

Mounting instruction of RC system, not valid for RTR models.

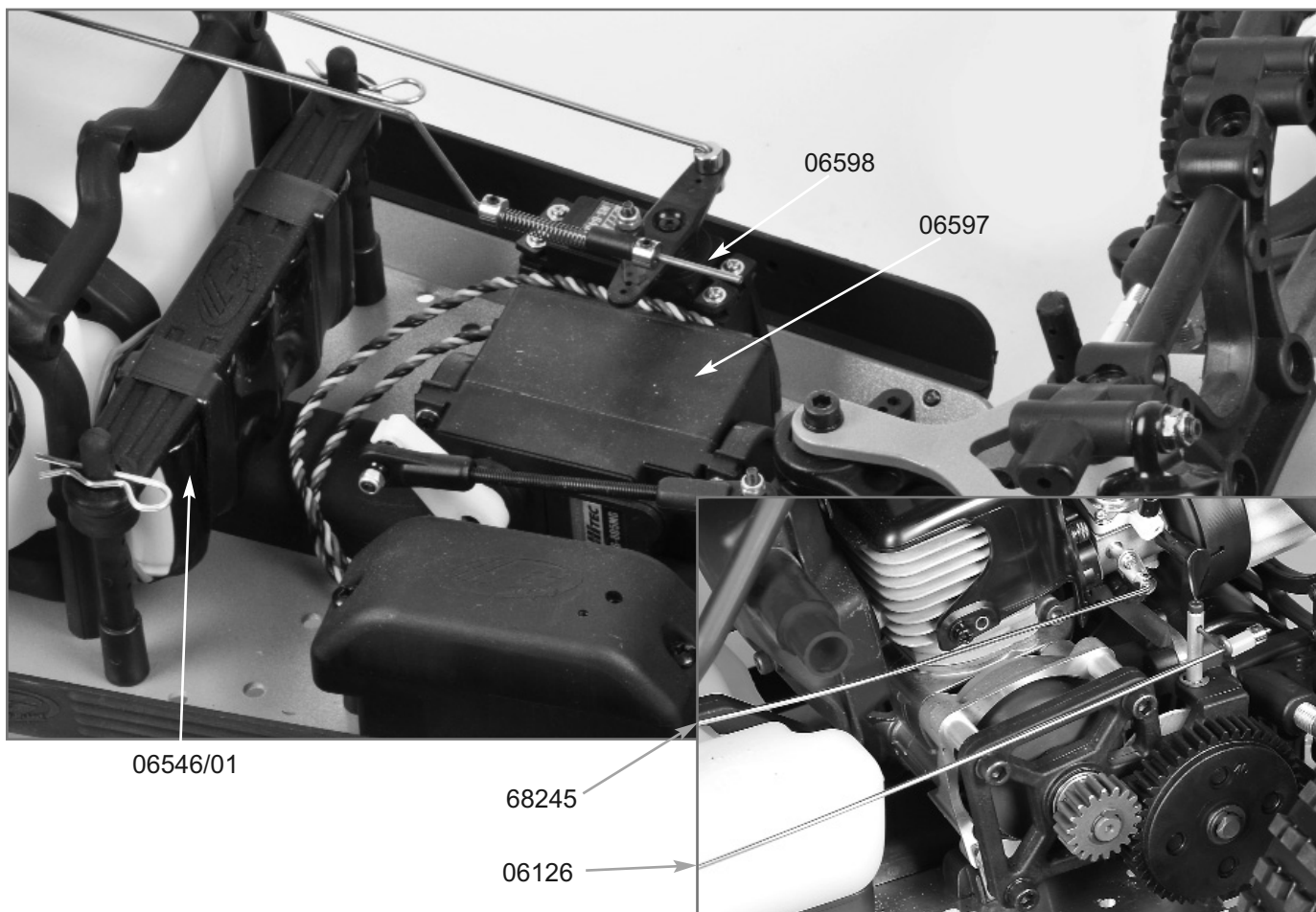

Best.Nr / Réf / Item N° 670060

FUN CROSS WB535

Best.Nr / Réf / Item N° 670060R

FUN CROSS WB535 RTR

T2M SAS
 ZI - Avenue André Gouy - BP 30006
 57381 FAULQUEMONT CEDEX
 Tél : +33 (0)3 87 29 25 20
 Fax : +33 (0)3 87 94 37 22
 info@t2m.tm.fr
 www.t2m-rc.fr
 www.fg-modellsport.com

HOBBY MODELLBAU Vertriebs GmbH
 Winterbergstraße 24a
 66119 SAARBRÜCKEN
 Telefon : 0681-51733
 Telefax : 0681-51735
 hobby@t2m.tm.fr
 www.t2m-rc.fr/de
 www.fg-modellsport.de



Explosions-Anleitung für/ Vues éclatées pour / Exploded views for

FUN CROSS WB535 4WD/RTR, lackierte Karosserie

FUN CROSS WB535 4WD/RTR, carrosserie laquée

FUN CROSS WB535 4WD/RTR, painted body

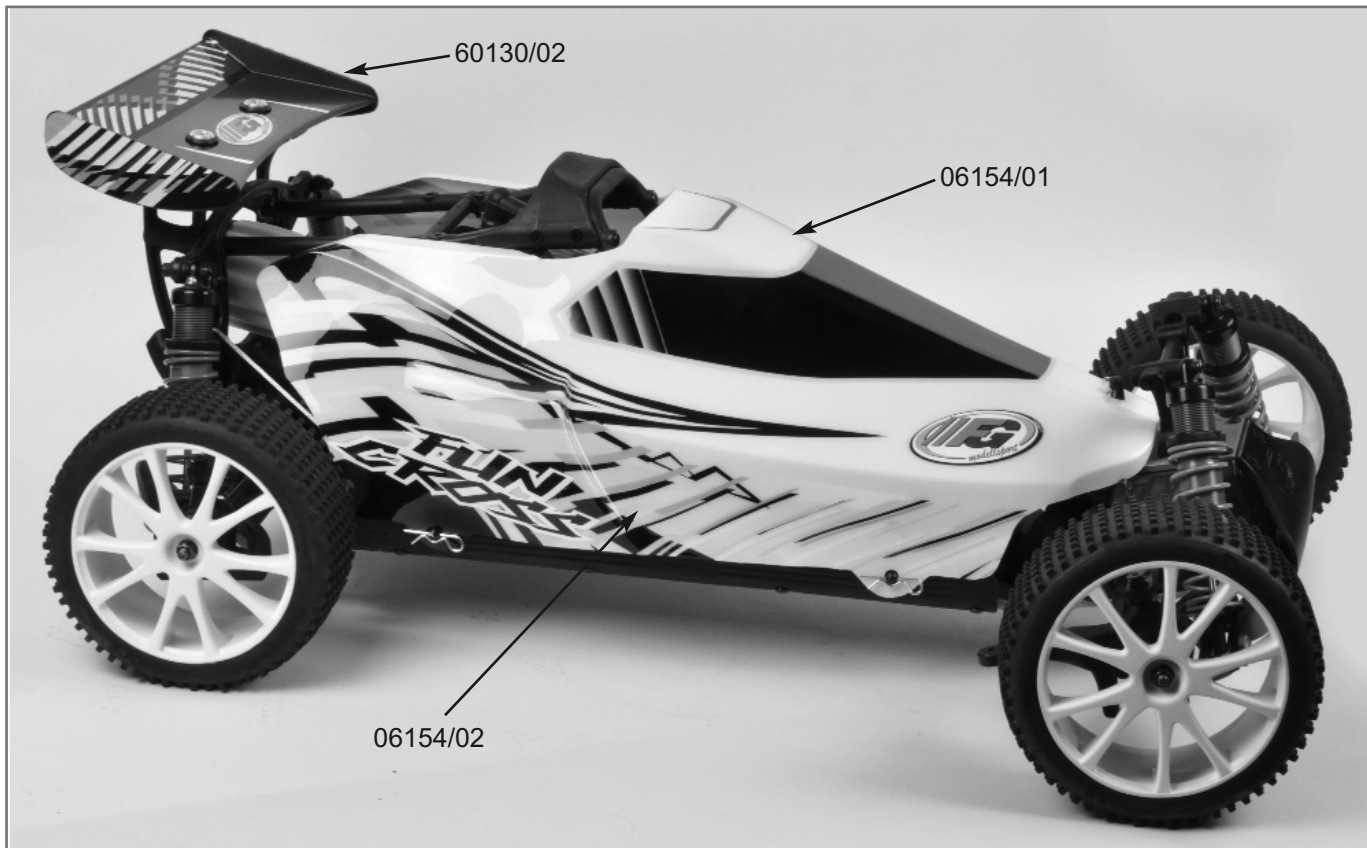

Ref. N° / Item N° / Best.Nr. 670060 / 670060R

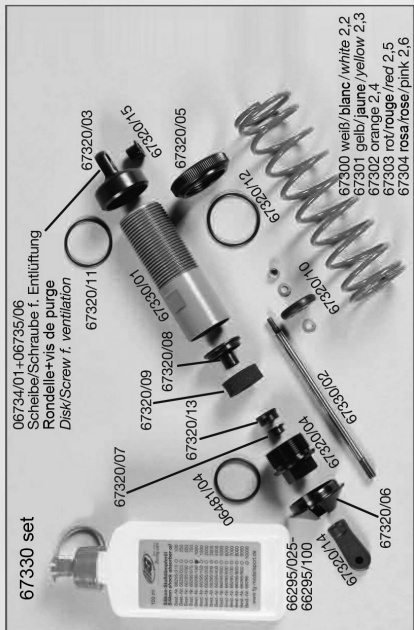

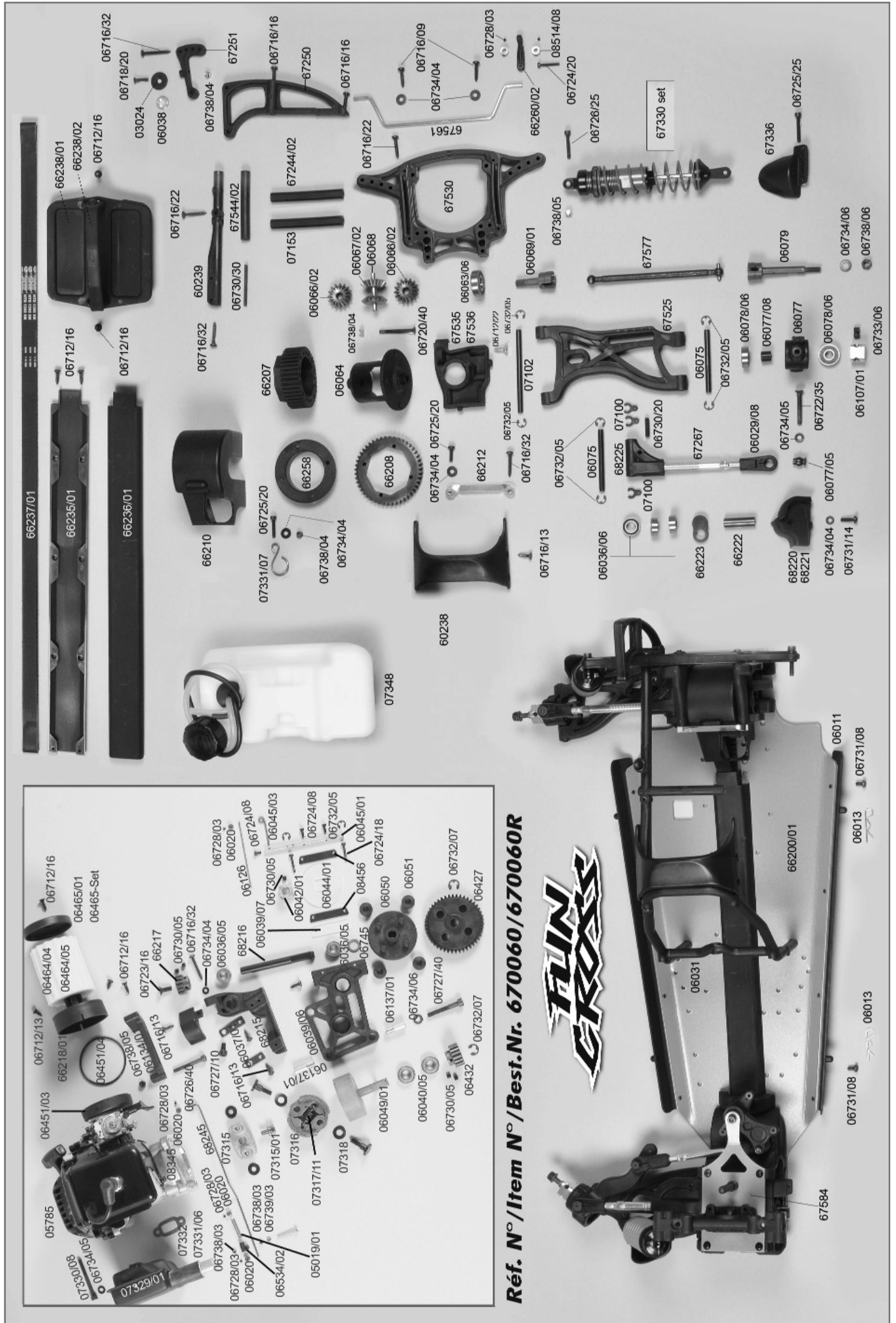

Ref. N° / Item N° / Best.Nr. 670060 / 670060R

Best.Nr / Réf / Item N° 670060
 Best.Nr / Réf / Item N° 670060R

FUN CROSS WB535
 FUN CROSS WB535 RTR

Ersatzteilliste



T2M SAS
 ZI - Avenue André Gouy - BP 30006
 57381 FAULQUEMONT CEDEX
 Tél : +33 (0)3 87 29 25 20
 Fax : +33 (0)3 87 94 37 22
 info@t2m.tm.fr
 www.t2m-rc.fr
 www.fg-modellsport.com

HOBBY MODELLBAU Vertriebs GmbH
 Winterbergstraße 24a
 66119 SAARBRÜCKEN
 Telefon : 0681-51733
 Telefax : 0681-51735
 hobby@t2m.tm.fr
 www.t2m-rc.fr/de
 www.fg-modellsport.de

03024	Kunststoffscheiben (4St)	06724/08	Zylinderschrauben M3x8 mm (10St)
05785	Motor F260 CY 4 Punkte (1St)	06724/16	Zylinderschrauben M3x16 mm (10St)
06011	Schweller links/rechts (2St)	06724/20	Zylinderschraube M3x20 (10St)
06013	Karosseriekammern (10St)	06725/20	Zylinderschraube M4x20 (10St)
06022/01	Antennenrohr mit Halter (1St)	06725/25	Zylinderschraube M4x25 (10St)
06026/01	Gestänge M4x51 (2St)	06726/16	Zylinderschraube M5x16 (10St)
06029/08	Kugelgelenk für M8 (4St)	06726/25	Zylinderschraube M5x25 (10St)
06030/05	Stahlkugeln + Deckscheibe (4St)	06726/40	Zylinderschr. M5x40 mm (10St)
06031	Überrollbügel (1St)	06727/40	Schrauben M6x40 (15St)
06034/01	Kunststoffteil für Versteifung (2St)	06728/03	Gewindestift M3x3 (15St)
06036/06	Kugellager 10x19x7 abgedichtet (2St)	06730/05	Gewindestift M5x5 mm (15St)
06037/01	Stahl Befestigungsplatten (2St)	06730/16	Gewindestift M5x16 (15St)
06038	Motor-Befestigungsscheibe (4St)	06730/20	Gewindestift M5x20 (15St)
06039/11	Getriebeplatte 09 (1St)	06730/30	Gewindestift M5x30 (15St)
06039/12	Isolierplatte 09 1 Stück (1St)	06731/08	Linsenschraube M4x8 (15St)
06040/06	Kugellager 10x22x6 abgedichtet (2St)	06731/14	Linsenschraube M4x14 (15St)
06042/01	Bremsvierkant 97 Neu (1St)	06732/05	Sicherungsscheibe 5mm (15St)
06044/05	Metall Brems Scheibe (1St)	06732/07	Sicherungsscheibe 7 mm (15St)
06045/01	Bremswelle 97 + Hebel (1St.)	06733/06	Gewindestift M6x6 (15St)
06045/02	Bremshebel (2St)	06734/01	Polyamid Scheibe 3,2 mm (15St)
06049/01	Kupplungsglocke (1St)	06734/04	Scheiben 4,3mm (15St)
06050	Zahnradmitnehmer 60 mm (1St)	06734/05	Scheiben 5,3mm (15St)
06051	Dämpfungsgummi (4St)	06734/06	Scheiben 6,4mm (15St)
06063/06	Kugellager 12x28x8 (2St)	06734/08	Scheiben 5,3mm (15St)
06064	Differential-Gehäuse (1St)	06738/03	Sechskantmutter M3 (15St)
06066/02	Diff.Kege Zahnr. A verstärkt (2St)	06738/04	Sechskantmutter selbst. M4 (15St)
06067/02	Diff.Kege Zahnr. B verstärkt (2St)	06738/06	Sechskantmutter selbst. M6 (15St)
06068	Diff.Kege Achse (1St)	06745	Scheiben 10x16x1x DIN988 (10St)
06069	Diff.Antriebsachse Steck (1St)	07100	Einstellclips für Vorderachse (16St)
06075	Querlenkerstift hinten oben (2St)	07102	Querlenkerstift vorne (2St)
06077	Achsschenkel hinten (2St)	07153	Distanzen für Karosserie (3St)
06077/05	Stahlkugel+Schraube (2St)	07154/01	Karosseriehalter verstellbar (1St)
06077/08	Distanzbuchse für Achsschenkel (2St)	07315	Mitnehmer für Kupplungsbacken (1St)
06078/06	Kugellager 8x22x7 (2St)	07315/01	Schraube für Mitnehmer (1St)
06079/01	Antriebsachse (1St)	07316	Zenoah Kupplungsbacken (2St)
06081/01	Stahlkugel 5/10x15 (4St)	07317/11	Tuning Kupplungsfeder 2,7 mm (1St)
06107/01	Alu Felgen-Vierkantmitnehmer (2St)	07318	Paßschrauben für Kupplungsbacken (2St)
06134/01	Motorbock klein G230 (1St)	07329/01	Marder Schalldämpfer (1St)
06137/01	Bolzen f. Getriebebock 24,5/26,5 mm (3St)	07331/07	Halterung für Auspuffrohr (1St)
06154/01	FUN CROSS Polycarbonat Karosserie (1St.)	07332	Zenoah Schalldämpferdichtung (2St)
06154/02	FUN CROSS Aufklebersatz (1St.)	07348	Tank (1St)
06268	Akkuhalter (1St)	08345	Kupplungsflansch Zenoah (1St)
06427	Kunststoff Zahnrad 46 Z (1St)	08456	Stahl Bremsplatten (2St)
06432	Stahl Zahnrad 18 Zähne (1St)	08514/08	Stellringe (4St)
06451/03	Luftfilteradapter G230 (1St)	10027/07	Kugelgelenk M7 10mm (4St)
06451/04	O-Ring für Luftfilteradapter (2St)	60130/02	Heckspoiler schwarz (1St.)
06464/04	Schaumstoff Filter (2St)	60230	Frontrimmer (1St)
06465/01	Filterdeckel (1St)	60238	Kerzenschutz (1St)
06481/04	O-Ring 20x1,5 mm (4St)	60239	Kunststoffstreben lang (1St)
06540	Empfängerbox (1St)	66200/01	Alu Chassis 4wd (1St)
06712/13	Senk Blechschraube 4,2x13 mm (20St)	66207	Kunststoff-Zahnscheibe (1St)
06712/16	Senk Blechschraube 4,2x16 mm (20St)	66208	Stahl-Zahnrad 48Z (1St)
06712/22	Linsen-Blechschraube 4,2x22 (20St)	66210	Hinterachs-Abdeckung (1St)
06713/19	Senk-Blechschrauben 4,8x19 (20St.)	66211	Zahnrad Abdeckung Getriebe (1St)
06714/09	Linsen-Blechschraube 4,2x16 (15St)	66212	Alu-Verbindungstrebe (1St)
06714/13	Linsen-Blechschraube 2,9x13 (15St)	66217	Stah Zahnrad 14Z schmal (1St)
06714/16	Senk-Blechschrauben 2,9x16 (15St.)	66218/01	Grundkörper für Ansaug Gerät (1St)
06714/19	Linsen-Blechschraube 2,9x19 (15St)	66222	Lagerwelle für Spanrollen (1St)
06716/09	Linsen-Blechschraube 4,2x9,5 (15St)	66223	Kunststoff-Lageraufnahme (1St)
06716/13	Linsen-Blechschraube 4,2x13 (15St)	66235/01	Riemenkanal Unterteil (1St)
06716/16	Linsen-Blechschraube 4,2x16 (15St)	66236/01	Riemenkanal Oberteil (1St)
06716/19	Linsen-Blechschraube 4,2x19 (15St)	66237/01	Zahnriemen (1St)
06716/22	Linsen-Blechschraube 4,2x22 (15St)	66238/01	Tankhalter unten (1St)
06716/25	Senk-Blechschrauben 4,2x25 (15St.)	66238/02	Tankhalter oben (1St)
06716/32	Linsen-Blechschraube 4,2x32 (15St)	66244/01	Kugelgelenk 7mm M4 (8St)
06718/20	Senkschraube M4x6 (10St)	66245	Stahlkugel 7mm (4St)
06720/30	Senkschraube M4x30 (10St)	66254	Lagerwelle (1St)
06720/40	Senkschraube M4x40 (10St)	66255/06	Kugellager 6x15x5mm (4St)
06722/14	Senkschraube M5x14 (10St)	66256	Zahnriemenrad (1St)
06722/30	Senkschraube M5x30 (10St)	66257	Kunststoff-Anlaufscheibe links (1St)
06722/35	Senkschraube M5x35 (10St)	66258	Kunststoff-Anlaufscheibe rechts (1St)
06723/16	Schrauben M6x16 (10St)	66260/02	Kunststoff-Strebe (2St)

Best.Nr / Réf / Item N° 670060 FUN CROSS WB535
 Best.Nr / Réf / Item N° 670060R FUN CROSS WB535 RTR

66271	Kugellager 17x25x7mm (2St)
66295/025	Stoßdämpferöl 250 (1St)
67205	Felgen Paar (2St)
67209/01M	Reifen mini Pin EVO M (2St)
67209/01MC	Reifen mini Pin EVO M verklebt (2St)
67209/01S	Reifen mini Pin EVO S (2St)
67209/01SC	Reifen mini Pin EVO S verklebt (2St)
67229	Einstellschraube rechts/links (2St)
67244/02	Kunststoffstrebe 10x80mm (2St)
67247	Distanzbolzen 10x28 (2St)
67250	Spoilerhalter (2St)
67251	Verstellteil Spoilerhalterung (2St.)
67260	Stabilisator 4mm (1St)
67260/07	Führung für Stabi (2St)
67267	Querlenker-Gewindestange (2St)
67302	Dämpfer Druckfeder orange (2St)
67303	Dämpfer Druckfeder rot 2,5x105mm (2St)
67320/03	Alu Stoßdämpferverschluß ob (1St)
67320/04	Alu Stoßdämpferverschluß un (1St)
67320/05	Kunststoff Verstellring (1St)
67320/06	Alu Federteller 24 mm (1St)
67320/07	Kunststoff Buchse 4,5 mm (4St)
67320/08	Kunststoff Führungsscheibe (4St)
67320/09	Volumenausgleich 20 mm (4St)
67320/10	Kunststoff Dämpferkolgen (2St)
67320/11	O-ring Ø22 x 1,5mm (4St)
67320/12	O-ring Ø24 x 1,5mm (4St)
67320/13	Dichtring 4 mm (2St)
67320/14	Dämpferbefestigung un (4St)
67320/15	Kunststoff Buchse (4St)
67330	Alu Stoßdämpfer kurz (2St)
67330/01	Alu Stoßdämpfergehäuse Ø24 (1St)
67330/02	Gewinde Kolbenstange 4,5x95 mm (1St)
67336	Stoßdämpfer-Schutz (2St)
67525	Kunststoff Querlenker hinten (2St)
67530	Kunststoff Dämpferplatte (1St)
67535	Kunststoff-Hinterachsbock links (1St)
67536	Kunststoff-Hinterachsbock rechts (1St)
67539	Versteifung Servo Saver (1St)
67544/02	Kunststoffstrebe (2St)
67561	Stabilisator (1St)
67565	Querlenker unten vorne (2St)
67576	Antriebswelle 142mm (1St)
67577	Antriebswelle 130,5mm (1St)
67584	Verstärkungsplatte Vorderachse (1St)
67587	Dämpferbrücke vorne (1St)
68215	Kunststoff Motorbock groß (1St)
68216	Getriebewelle 4WD (1St.)
68220	Kunststoffteile Spannrolle links (1St)
68221	Kunststoffteile Spannrolle rechts (1St)
68225	Querlenker hinten oben (2St)
68250/01	Vorderachsgehäuse vorne links (1St)
68251/01	Vorderachsgehäuse vorne rechts (1St)
68252	Kunststoff-Zahnriemenrad 12Z (1St)
68253	Kunststoff-Umlenkrolle 16mm (1St)
68266	Querlenker hinten oben (2St)
68268	Querlenkerstift vorne unten (2St)
68270	Kunststoff Achsschenkel 4WD vo (2St.)
68271	Befestigungsmutter Vorderachse (2St)
68276	Antriebsachse vorne (1St)
68323/03	Servo Saver A/B 80° (1St)
68324/01	Servo Saver Achse (1St)
68325	Servo Saver Feder rot (1St)
68326	Mutter für Servo Saver (1St)
68327/02	Spannhülse für Feder (1St)
68328	Distanzscheibe (1St)
69240	Servo Halterung (1St)
69241	Servo Halterung (1St)

Pièces détachées

03024	Rondelles plastiques (4pcs)
05785	Moteur F260 CY 4 vis (1pc)
06011	Protection latérale (2pcs)
06013	Epingles carrosserie (10pcs)
06022/01	Gaine antenne + support (1pc)
06026/01	Pas inverse M4x51mm (2pcs)
06029/08	Chapes M8 (4pcs)
06030/05	Rotule direction métal (4pcs)
06031	Arceau (1pc)
06034/01	Piece plastique d'arceau (2pcs)
06036/06	Roulement 10x19x7 étanche (2pcs)
06037/01	Plaquettes fixation moteur (2pcs)
06038	Rondelles fixation (4pcs)
06039/11	Plaque de transmission (1pc)
06039/12	Plaque isolation (1pc)
06040/06	Roulement 10x22x6 étanche (2pcs)

06042/01	Entrainement frein 97 (1pc)
06044/05	Disque frein acier (1pc)
06045/01	Axe + Levier frein 97 (1pc)
06045/02	Levier frein (2pcs)
06049/01	Cloche embrayage (1pc)
06050	Support couronne inter. (1pc)
06051	Silent blocks (4pcs)
06063/06	Roulement 12x28x8 (2pcs)
06064	Carter différentiel (1pc)
06066/02	Pignon conique A renforcé (2pcs)
06067/02	Pignon conique B renforcé (2pcs)
06068	Axe différentiel (1pc)
06069/01	Noix de cardan (1pc)
06075	Axe triangle sup AR (2pcs)
06077	Fusée AR (2pcs)
06077/05	Rotules+Vis (2pcs)
06077/08	Entretoise fusée roue (2pcs)
06078/06	Roulement 8x22x7 (2pcs)
06079	Noix cardan (1pc)
06081/01	Billes acier 5/10x15 (4pcs)
06107/01	Carré roue alu 14mm (2pcs)
06134/01	Support moteur petit G230/260, 1/6 (1pc)
06137/01	Entretoise 24,5/26,5mm (3pcs)
06154/01	Carrosserie polycarbonate FUN CROSS (1pc)
06154/02	Stickers FUN CROSS (1pc)
06268	Support accu (1pc)
06427	Couronne 46 dents résine (1pc)
06432	Pignon 18 dts (1pc)
06451/03	Adaptateur filtre G230/260 (1pc)
06451/04	O-Ring adaptateur filtre à air (2pcs)
06464/04	Mousse filtre (2pcs)
06465/01	Couvercle filtre à air (1pc)
06481/04	O-Ring 20x1,5mm (4pcs)
06540	Boitier récepteur (1pc)
06712/13	Vis auto taraudeuse 4,2x13mm (20pcs)
06712/16	Vis auto taraudeuse 4,2x16mm (20pcs)
06712/22	Vis auto taraudeuse 4,2x22 (20pcs)
06713/19	Vis taraudeuse 4,8x19 (20pc)
06714/09	Vis auto taraudeuse 2,9x9,5 (15pcs)
06714/13	Vis auto taraudeuse 2,9x13 (15pcs)
06714/16	Vis taraudeuse 2,9x16 (15pc)
06714/19	Vis auto taraudeuse 2,9x19 (15pcs)
06716/09	Vis auto taraudeuse 4,2x9,5 (15pcs)
06716/13	Vis auto taraudeuse 4,2x13 (15pcs)
06716/16	Vis auto taraudeuse 4,2x16 (15pcs)
06716/19	Vis auto taraudeuse 4,2x19 (15pcs)
06716/22	Vis auto taraudeuse 4,2x22 (15pcs)
06716/25	Vis taraudeuse 4,2x25 (15pc)
06716/32	Vis auto taraudeuse 4,2x32 (15pcs)
06718/20	Vis tete fraisée M4x6 (10pcs)
06720/30	Vis tete fraisée M4x30 (10pcs)
06720/40	Vis tete fraisée M4x40 (10 pcs)
06722/14	Vis tete fraisée M5x14 (10 pcs)
06722/30	Vis tete fraisée M5x30 (10pcs)
06722/35	Vis tete fraisée M5x35 (10pcs)
06723/16	Vis tête fraisée M6x16 (10pcs)
06724/08	Vis CHC M3x8mm (10pcs)
06724/16	Vis CHC M3x16mm (10pcs)
06724/20	Vis CHC M3x20 (10pcs)
06725/20	Vis CHC M4x20 (10pcs)
06725/25	Vis CHC M4x25 (10pcs)
06726/16	Vis CHC M5x16 (10pcs)
06726/25	Vis CHC M5x25 (10pcs)
06726/40	Vis CHC M5x40 (10pcs)
06727/40	Vis CHC M6x40 (5pcs)
06728/03	Vis BTR sans tete M3x3 (15pcs)
06730/05	Vis BTR sans tête M5x5 (15pcs)
06730/16	Vis BTR sans tête M5x16 (15pcs)
06730/20	Vis BTR sans tete M5x20 (15pcs)
06730/30	Vis BTR sans tete M5x30 (15pcs)
06731/08	Vis M4x8 (15pcs)
06731/14	Vis M4x14 (15pcs)
06732/05	Circlips acier 5mm (15pcs)
06732/07	Circlips acier 7mm (15pcs)
06733/06	Vis BTR sans tête M6x6 (15pcs)
06734/01	Rondelle 3,2mm (15pcs)
06734/04	Rondelle acier 4,3mm (15pcs)
06734/05	Rondelle 5,3mm (15pcs)
06734/06	Rondelle acier 6,4mm (15pcs)
06734/08	Rondelle acier 8,4mm (15pcs)
06738/03	Ecrou Nilstop M3 (15pcs)
06738/04	Ecrou frein M4 (15pcs)
06738/06	Ecrou frein M6 (15pcs)
06745	Rondelle 10x16x1 (10pcs)
07100	Jeu clips réglage de chasse (16pcs)
07102	Axes triangles AV (2pcs)
07153	Entretoise supp. Carrosserie (3pcs)
07154/01	Support carrosserie réglable (1pc)
07315	Entrainement masselotte (1pc)
07315/01	Vis entrainement Zenoah (1pc)

07316	Masselotte embrayage Zenoah (2pcs)
07317/11	Ressort embrayage Tuning 2,7 (1pc)
07318	Vis fixation masselottes (2pcs)
07329/01	Echappement Marder/Zenoah (1pc)
07331/07	Fixation échappement (1pc)
07332	Joint échappement Zenoah (2pcs)
07348	Réservoir (1pc)
08345	Carter d'embrayage Zenoah (1pc)
08456	Plaquette frein acier (2pcs)
08514/08	Bagues d'arrêt (4pcs)
10027/07	Chapes 10mm M7 (4pcs)
60130/02	Spoiler noir (1pc)
60230	Pare-chocs AV Buggy (1pcs)
60238	Protection bougie (1pc)
60239	Pièce arceau long (1pc)
66200/01	Chassis 535 (1pc)
66207	Couronne plastique AR (1pc)
66208	Couronne 48 D 4WD (1pc)
66210	Carter protection différentiel (1pc)
66211	Carter protection pignon (1pc)
66212	Renfort de cellule arriere (1pc)
66217	Pignon acier 14 dts (étroit) (1pc)
66218/01	Corps de filtre à air (1pc)
66222	Axe poulie tension (1pc)
66223	Poulie tension (1pc)
66235/01	Carter de courroie inferieur (1pc)
66236/01	Carter de courroie superieur (1pc)
66237/01	Courroie (1pc)
66238/01	Maintien réservoir inferieur (1pc)
66238/02	Maintien réservoir superieur (1pc)
66244/01	Chapes 7mm M4 (8pcs)
66245	Rotules 7mm (4pcs)
66254	Axe poulie (1pc)
66255/06	Roulements 6x15x5mm (4pcs)
66256	Couronne plastique AV (1pc)
66257	Maintien courroie gauche (1pc)
66258	Maintien courroie droit (1pc)
66260/02	Maintien barre antirollis (2pcs)
66271	Roulements 17x26x7mm (2pcs)
66295/025	Huile silicone amortisseur 250 (1pc)
67205	Jantes (2pcs)
67209/01M	Pneu mini Pin EVO M (2pcs)
67209/01MC	Pneu Mini Pin EVO M monté (2pcs)
67209/01S	Pneu mini Pin EVO S (2pcs)
67209/01SC	Pneu mini Pin EVO S monté (2pcs)
67229	Pas inversé M7x102mm (2pcs)
67244/02	Section arceau 10x80mm (2pcs)
67247	Entretoise 10x28mm (2pcs)
67250	Support aileron (2pcs)
67251	Inclinaison aileron (2pc)
67260	Barre antirollis 4mm (1pc)
67260/07	Maintien barre antirollis (2pcs)
67267	Tirant triangle supérieur (2pcs)
67302	Ressort orange 2,7x105 (2pcs)
67303	Ressort rouge 2,5x105mm (2pcs)
67320/03	Bouchon amortisseur sup. (1pc)
67320/04	Bouchon amortisseur inf. (1pc)
67320/05	Bague de précontrainte (1pc)
67320/06	Coupelle de ressort (1pc)
67320/07	Bagues (4pcs)
67320/08	Disque de guidage (4pcs)
67320/09	Mousse de volume constant (4pcs)
67320/10	Pistons amortisseur (2pcs)
67320/11	O-Ring diam. 22x1,5 (4pcs)
67320/12	O-Ring diam. 24x1,5 (4pcs)
67320/13	Joint à lèvres (2pcs)
67320/14	Chape amortisseur renforcée (4pcs)
67320/15	Insert amortisseur (4pcs)
67330	Amortisseur court gros volume, Ø24x168 (2pcs)
67330/01	Corps amortisseur court Ø24 (1pc)
67330/02	Tige d'amortisseur 4,5x95mm (1pc)
67336	Protection d'amortisseur (2pcs)
67525	Triangle inférieur arriere (2pcs)
67530	Support amortisseur AR (1pc)
67535	Support différentiel gauche (1pc)
67536	Support différentiel droit (1pc)
67539	Renfort sauve servo (1pc)
67544/02	Pièce plastique arceau (2pcs)
67561	Barre antirollis (1pc)
67565	Triangle inférieur avant (2pcs)
67576	Cardan 142mm (1pc)
67577	Cardan 130,5mm (1pc)
67584	Renfort cellule AV (1pc)
67587	Support amortisseur AV (1pc)
68215	Grand support moteur (1pc)
68216	Axe transmission (1pc)
68220	Carter gauche poulie (1pc)
68221	Carter droit poulie (1pc)
68225	Triangle AR sup. (2pcs)
68250/01	Cellule AV gauche (1pc)

68251/01	Cellule AV droite (1pc)
68252	Poulie crantée 12D (1pc)
68253	Poulie 16mm (1pc)
68266	Triangle sup AR 4WD (2pcs)
68268	Axe triangle inf. AV (2pcs)
68270	Fusée roue AV 4WD (1pc)
68271	Ecrou fixation fusée (2pcs)
68276	Noix cardan cotée roue (1pc)
68323/03	Sauve servo A/B 80° (1pc)
68324/01	Axe sauve servo (1pc)
68325	Ressort sauve servo rouge (1pc)
68326	Ecrou réglage sauve servo (1pc)
68327/02	Pièce mise en tension ressort (1pc)
68328	Entretoise (1pc)
69240	Support servo (1pc)
69241	Support servo grand (1pc)

Spare parts

03024	Plastic disks (4pcs)
05785	FG Power engine CY26ccm (1pce)
06011	Side guards l.r. each (2pcs)
06013	Body clips, 10pcs.
06022/01	Flexible aerial and mount (1pce)
06026/01	Rods M4x51mm (2pcs)
06029/08	Ball-and-socket joint for M8 (4pcs)
06030/05	Steel balls w. covering discØ4/10 x 15,5 (4pcs)
06031	Roll cage (1pce)
06034/01	Plastic part f. stiffening brace (2pcs)
06036/06	FG ball bearing 10x19x7 sealed (2pcs)
06037/01	Steel fixing plates (2pcs)
06038	Engine mount washers (4pcs)
06039/11	Gear plate 09 (1pce)
06039/12	Isolation plate 09 (1pce)
06040/06	FG ball bearing 10x22x6 sealed (2pcs)
06042/01	Brake square 97, new (1 pce)
06044/05	Metal brake disk (1pce)
06045/01	Brake operating shaft 97, new each (1pce)
06045/02	Brake lever (2 pcs)
06049/01	Clutch bell (1pce)
06050	Plastic gear carrier 60 mm (1pce)
06051	Dampening rubber (4pcs)
06063/06	Ball bearing 12x28x8 sealed (2pcs)
06064	Differential housing (1pce)
06066/02	Diff. gearwheel A reinforced (2pcs)
06067/02	Diff. gearwheel B reinforced (2pcs)
06068	Bevel differential gear axle (1pce)
06069/01	Diff.driving axle, pluggable (1pce)
06075	Rear upper wishbone pin (2pcs)
06077	Rear upright raised l.r. (2pcs)
06077/05	Steel ball 10x13 for rear upright (2pcs)
06077/08	Distance bush for rear upright (2pcs)
06078/06	FG ball bearing 8x22x7 sealed (2pcs)
06079	Ball driving axle (1pce)
06081/01	Ball 5/10x15 M5 (4pcs)
06107/01	Alum.square wheel driver 14mm/M6 (2pcs)
06134/01	Engine mount small/ G230/260, 1/6 (1pce)
06137/01	Bolt f. gear unit 24,5/26,5mm (3pcs)
06154/01	Polycarbonate body set (1pc)
06154/02	Sticker FUN CROSS (1pc)
06268	Battery holder (1pce)
06427	Plastic gearwheel 46 teeth (1pce)
06432	Steel gearwheel 18 teeth (1pce)
06451/03	Air filt. adapt.f. Zen.G230/260, (1pce)
06451/04	O-rings f. air filter adapt. 19x1,5/ 57x2,5 (2pcs)
06464/04	Foam filter (2pcs)
06465/01	Filter cover (1pce)
06481/04	O-ring 20x1,5mm (4pcs)
06540	Receiver box (1pce)
06712/13	Counters.sh.met.screws,4.2x13mm (20pcs)
06712/16	Counters.sh.met.screws,4.2x16mm (20pcs)
06712/22	Pan-head tap.screws, 4.2x22mm (20pcs)
06713/19	Countersunk sheet met. screw 4,8x19mm (20pcs)
06714/09	Pan-head tap.screws, 2.9x9.5mm (15pcs)
06714/13	Pan-head tap.screws, 2.9x13mm (15pcs)
06714/16	Pan-head tapping screw 2,9x16mm (15pcs)
06714/19	Pan-head tap.screws, 2,9x19mm (15pcs)
06716/09	Pan-head tap.screws, 4,2x9.5mm (15pcs)
06716/13	Pan-head tap.screws, 4.2x13mm (15pcs)
06716/16	Pan-head tap.screws, 4.2x16mm (15pcs)
06716/19	Pan-head tap.screws, 4.2x19mm (15pcs)
06716/22	Pan-head tap.screws, 4.2x22mm (15pcs)
06716/25	Pan-head tap.screws, 4.2x25mm (15pcs)
06716/32	Pan-head tap.screws, 4.2x32mm (15pcs)
06718/20	Counters.screw w.cross rec.M4x6mm (10pcs)
06720/30	Recessed countersunk screw M4x30mm (10pcs)

06720/40	Rec.counters.head screws,M4x40mm (10pcs)	67260/07	Guide f.front stabi 4mm Leo 4 (2pcs)
06722/14	Rec.counters.head screws,M5x14mm (10pcs)	67267	Wishbone thread rod M10/M8 x 108mm (2pcs)
06722/30	Rec.counters.head screws,M5x30mm (10pcs)	67302	Damper spring orange, 2,7x105mm (2pcs)
06722/35	Rec.counters.head screws,M5x35mm (10pcs)	67303	Damper spring red, 2,5x105mm (2pcs)
06723/16	Rec.counters.head screws,M6x16mm (10pcs)	67320/03	Lower alum.shock absorber seal, Ø24 (1pce)
06724/08	Socket head cap screws 8,8,M3x8mm (10pcs)	67320/04	Upper alum.shock absorber seal, Ø24 (1pcs)
06724/16	Sock.head cap screws M3x16mm (10pcs)	67320/05	Plastic adjustable ring Ø24 (1pce)
06724/20	Socket head cap screws M3x20mm (10pcs)	67320/06	Alum.spring plate Ø24 (1pce)
06725/20	Socket head cap screw M4x20mm (10pcs).	67320/07	Plastic bush Ø4,5 / Ø7 x 4mm (4pcs)
06725/25	Socket head cap screw M4x25mm (10pcs)	67320/08	Plastic guide disc (4pcs)
06726/16	Socket head cap screw M5x16mm (10pcs)	67320/09	Volume compensation Ø20mm (4pcs)
06726/25	Socket head cap screw M5x25mm (10pcs)	67320/10	Plastic shock piston (2pcs)
06726/40	Socket head cap screw M5x40mm (10pcs)	67320/11	O-ring Ø22 x 1,5mm (4pcs)
06727/40	Sock. head cap screws 8,8,M6x40mm (5pcs)	67320/12	O-ring Ø24 x 1,5mm (4pcs)
06728/03	Headless pin M3x3mm (15pcs)	67320/13	Sealring Ø4,5mm (2pcs)
06730/05	Headless pin 45 H, M5x5mm (15pcs)	67320/14	Lower shock retaining, tightened (4pcs)
06730/16	Headless pin 45 H, M5x16mm (15pcs)	67320/15	Plastic bush Ø5 / Ø7 x 6,5mm (4pcs)
06730/20	Headless pin 45H,M5x20mm (15pcs)	67330	Aluminium shock absorber short, Ø24x168mm (2pcs)
06730/30	Headless pin M5x30mm (15pcs)	67330/01	Alum.shock abs. housing Ø24mm , short (1pce)
06731/08	Tallow-drop screw M4x8mm (15pcs)	67330/02	Threaded piston rod Ø4,5 x 95mm (1pce)
06731/14	Tallow-drop screw M4x14mm (15pcs)	67336	Shock absorber protect le./ri. (2pcs)
06732/05	Retain.washers-spring steel, 5mm (15pcs)	67525	Rear lower plastic wishbone, Leopard (2pcs)
06732/07	Retain.washers-spring steel, 7mm (15pcs)	67530	Rear plastic damper plate, Leopard (1pce)
06733/06	Headless pin, M6x6mm (15pcs)	67535	Plastic rear axle mount left Leopard RTR (1pce)
06734/01	Washers, 3,2mm (15pcs)	67536	Plastic rear axle mount right Leopard RTR (1pce)
06734/04	Washers, steel 4.3mm (15pcs)	67539	Plastic servo saver bridge Leopard RTR (1pce)
06734/05	Washers, steel 5.3mm (15pcs)	67544/02	Plastic brace Ø10 x 80mm (2pcs)
06734/06	Washers, steel 6.4mm (15pcs)	67561	Stabilizer 4mm, 178mm long (1pce)
06734/08	Washers, steel 8,4mm (15pcs)	67565	Front lower plastic wishbone, Leopard (2pcs)
06738/03	Self-locking hexagon nut, M3 (15pcs)	67576	Driving shaft 142mm (1pce)
06738/04	Self-locking hexagon nut, M4 (15pcs)	67577	Driving shaft 134mm (1pce)
06738/06	Self-locking hexagon nut, M6 (15pcs)	67584	Reinforcing plate f.fr.-axle Leopard RTR (1pce)
06745	Shim rings 10x16x1mm (10pcs)	67587	Front shock mount Leopard RTR (1pce)
07100	Adjusting clips for front axle (16pcs)	68215	Plastic engine mount big 4WD (1pce)
07102	Front wishbone pin (2pcs)	68216	Gear shaft 4WD (1pce)
07153	Ext. rear body mount distance (3pcs)	68220	Housing f.plastic tensioning pulley left 4WD (1pce)
07154/01	Body mount 80mm, adjustable (1pces)	68221	Housing f.plastic tensioning pulley ri. 4WD (1pce).
07315	Clutch block carrier (1pce)	68225	Rear upper plastic wishbone 4WD (2pcs)
07315/01	Screw for carrier/Zenoah (1pce)	68250/01	Plastic front axle housing left, 1:6 (1pce)
07316	Clutch blocks (2pcs)	68251/01	Plastic front axle housing right, 1:6 (1pce)
07317/11	Clutch spring Ø2,7/G230/240/260/270 (1pce)	68252	Plastic toothed belt wheel 12t. 4WD (1pce)
07318	Dowel screws f.clutch blocks/Zenoah (2pcs)	68253	Plastic deflection roller 16mm (1pce)
07329/01	Silencer f. Marder/OR-Buggy (1pce)	68266	Front upper plastic wishbone 4WD (2pcs)
07331/07	Mount for exhaust (1pce)	68268	Front lower wishbone pin 106mm (2pcs)
07332	Silencer gasket (2pcs)	68270	Front plastic upright 4WD (2pcs)
07348	Tank complete/Zenoah (1pce)	68271	Fixing nut f. front upright (2pcs)
08345	Coupling flange Zenoah 1/6 and 4WD (1pce)	68276	Front driving axle 4WD (1pce)
08456	Steel brake plates (2pcs)	68323/03	Servo saver A/B, 80° (2pcs)
08514/08	Collet set 4mm (4pcs)	68324/01	Servo saver axle 2010 (1pce)
10027/07	Ball-and-sock.joint 10mmM7,length. (4pcs)	68325	Servo saver spring red 2,0mm (1pce)
60130/02	Rear spoiler black (1pce)	68326	Nut M10 f. servo saver (1pce)
60230	Front bumper OR (1pce)	68327/02	Tension sleeve f.servo saver 2011 (1pce)
60238	Plug protection (1pce)	68328	Disk f. tension sleeve (1pce)
60239	Plastic brace long, (2pcs)	69240	Plastic servo retainer big, (1pce)
66200/01	Alum. chassis WB 535, OR (1pce).	69241	Plastic servo retainer small (1pce)
66207	Plastic gear disk rear 42t. 4WD (1pce)		
66208	Steel gear wheel 48t. 4WD (1pce)		
66210	Rear axle cover 4WD (1pce)		
66211	Gear wheel protection 4WD (1pce)		
66212	Alum.connection rod gear 4WD (1pce)		
66217	Steel gear wheel 14t. Narrow (1pce)		
66218/01	Basic body f. inlet silencer (1pce)		
66222	Bearing shaft f. tension. pulley housing 4WD (1pce)		
66223	Plastic bearing seat 4WD (2pcs)		
66235/01	Lower part belt channel, 530 (1pce)		
66236/01	Upper part belt channel, 530 (1pce)		
66237/01	Toothed belt 16mm, 530 (1pce)		
66238/01	Lower tank mount 4WD (1pce)		
66238/02	Upper tank mount 4WD (1pce)		
66244/01	Ball-and-socket joint 7mm f.M4, 30mm (8pcs)		
66245	Steel ball 7mm (4pcs)		
66254	Bearing shaft, Ø6x50mm (1pce)		
66255/06	FG ball bearing 6x15x5 sealed (4pcs)		
66256	Front plastic toothed belt wheel 42t. 4WD (1pce)		
66257	Front plastic stop disk left 4WD (1pce)		
66258	Plastic stop disk right 4WD (1pce)		
66260/02	Plastic brace f. stabi long 3/4mm twisted (2pcs)		
66271	Ball bearing 17x26x7 (2pcs)		
66295/025	Oil for shock absorber 250, 100ml (1pce)		
67205	Off-Road spoke wheel 1:6, white (2pcs)		
67209/01M	Tire Mini Pin Evo Medium with insert (2pcs)		
67209/01MC	Tire Mini Pin Evo Medium mounted glued (2pcs)		
67209/01S	Tire Mini Pin Evo Soft with insert (2pcs)		
67209/01SC	Tire Mini Pin Evo Soft mounted glued (2pcs)		
67229	Turnbuckle right/left M7 x 102mm (2pcs)		
67244/02	Plastic brace 10x80mm (2pcs)		
67247	Distance bolt Ø8 x 30mm (2pcs)		
67250	Wing mount rear Leo (2pcs)		
67251	Adjustment part wing mount (2pcs)		
67260	Front stabilizer 4mm, Leopard 4 (1pce)		



Best.Nr / Réf / Item N° 670060**FUN CROSS WB535****Best.Nr / Réf / Item N° 670060R****FUN CROSS WB535 RTR**

T2M SAS
 ZI - Avenue André Gouy - BP 30006
 57381 FAULQUEMONT CEDEX
 Tél : +33 (0)3 87 29 25 20
 Fax : +33 (0)3 87 94 37 22
 info@t2m.tm.fr
 www.t2m-rc.fr
 www.fg-modellsport.com

HOBBY MODELLBAU Vertriebs GmbH
 Winterbergstraße 24a
 66119 SAARBRÜCKEN
 Telefon : 0681-51733
 Telefax : 0681-51735
 hobby@t2m.tm.fr
 www.t2m-rc.fr/de
 www.fg-modellsport.de



Explosions für/ Vue éclatée pour / Exploded view for

Motor F260
 Moteur F260
 Engine F260

Best.-Nr./ Item N°./ Réf. 05785

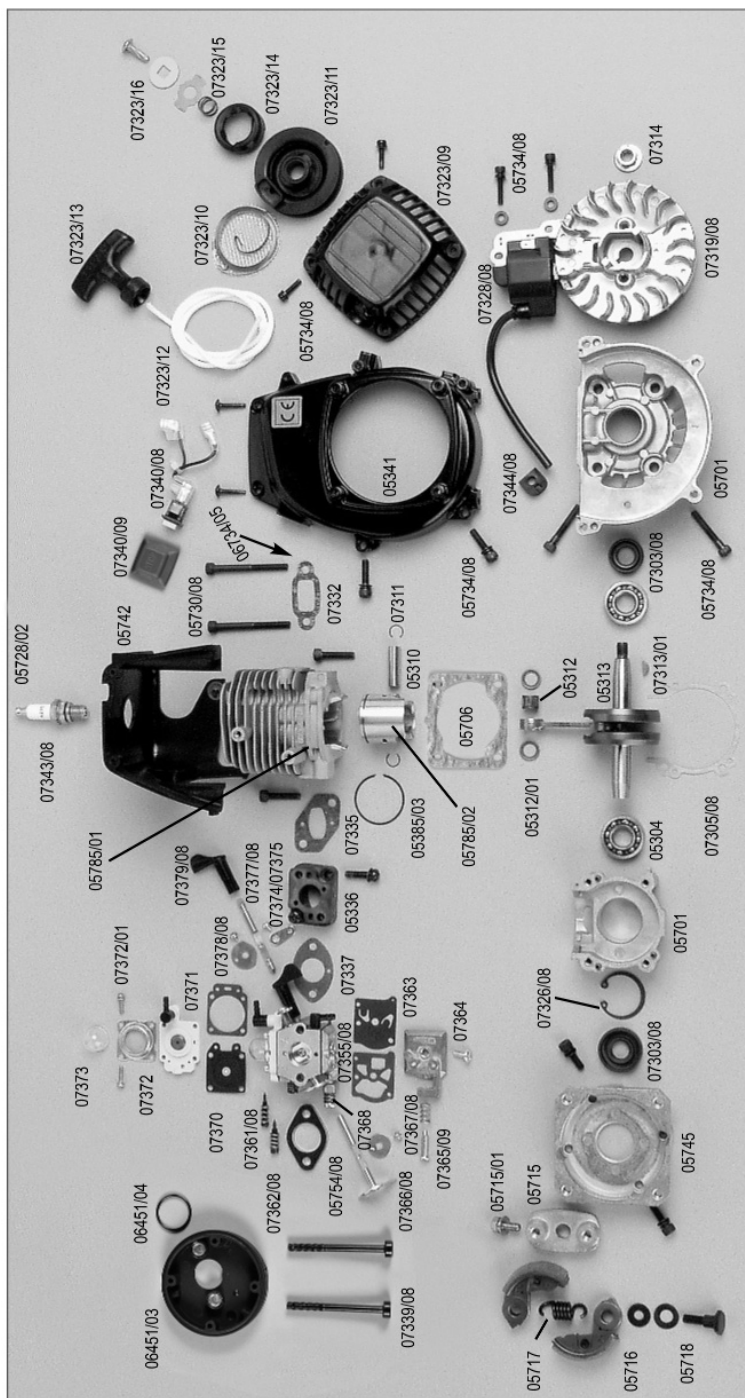

Ersatzteilliste

05785	Motor FG F260
05304	Kugellager, 2 St.
05310	Kolbenbolzen F260, 1 St.
05312	Nadellager kompl., 1 St.
05312/01	Zentrierscheiben f. Nadellager, 2 St.
05313	Kurbelwelle kompl., 1 St.
07336	Isolator, 1 St.
05341	Motorgehäuse A, 1 St.
05385/03	Kolbenring 26ccm, 1 St.
05701	Kurbelgehäuse A+B, 1 St.
05706	Zylinder-Fußdichtung, 1 St.
05715	Mitnehmer f. Kuppl.-Backen, 1 St.
05715/01	Schraube f. Mitnehmer, 1 St.
05716	Kupplungsbacken, 2 St.
05717	Kupplungsfeder, 1 St.
05718	Passschrauben f. K.-Backen 2 St.
05728/02	Zündkerzenstecker, 1 St.
05730/08	Schrauben f. Schalld. M5x52, 2 St.
05731	Schalldämpfer Leopard RTR, 1St.
05734/08	Schraubensatz-Motor, Set
05742	Motorgehäuse B, 1 St.
05745	Kuppl.-Flansch stehend, 1 St.
05754/08	Distanzstück, 1 St.
05785/01	Zylinder 26ccm, 1 St.
05785/02	Kolben 26ccm, 1 St.
06451/03	Luftfilteradapter, 1 St.
06451/04	O-Ringe f. Luftfilteradapter, 2 St.
06734/05	Scheibe-Stahl 5,3mm, 15 St.
07303/08	Dichtring, 2 St.
07305/08	Kurbelgehäusedichtung, 1 St.
07311	Kolbenbolzensicherung, 2 St.
07313/01	Keil für Kurbelwelle, 1 St.
07314	Sechskantmutter, 1 St.
07319/08	Lüfterrad, 1 St.
07323/08	Seilzugstartvorrichtung kpl., 1 St.
07323/09	Startergehäuse, 1 St.
07323/10	Federkassette, 1 St.
07323/11	Seilrolle, 1 St.
07323/12	Starterseil, 1 St.
07323/13	Startergriff, 1 St.
07323/14	Starterklinke, 1 St.
07323/15	Druckfeder, 1 St.
07323/16	Schraube/ Scheiben, 3 St.
07326/08	Sicherungsring, 1 St.
07328/08	Zündspule, 1 St.
07332	Schalldämpferdichtung, 2 St.
07335	Dichtung Isolator, 1 St.
07337	Dichtung f. Vergaser, 1 St.
07339/08	Vergaserschrauben, 2 St.
07340/08	Aus-Schalter, 1 St.
07340/09	Schutzkappe Ausschalter, 1 St.
07343/08	Zündkerze, 1 St.
07344/08	Kabeldurchführung, 1 St.
07355/08	Vergaser, 1 St.
07361/08	Vollgasdüsenadel/ Feder, 2 St.
07362/08	Leerlaufdüsenadel/ Feder, 2 St.
07363	Membrane-Satz, 2 St.
07364	Vergaserdeckel, 1 St.
07365/09	Standgasschraube/ Feder, 2 St.
07366/08	Drosselklappenwelle m. Schraube, 2 St.
07367/08	Drosselklappe, 1 St.
07368	Schenkelfeder, 1 St.
07370	Membrane-Satz, 2 St.
07371	Kunststoff. m. Vergaser-Nippel, 1 St.
07372	Metallteil f. Pumpe, 1 St.
07372/01	Schrauben für Metallteil, 4 St.
07373	Pumpe, 1 St.
07374	Vergaserhebel, 1 St.
07375	Schraube f. Vergaserhebel, 1 St.
07377/08	Choke-Welle m. Schraube, 2 St.
07378/08	Choke-Klappe, 1 St.
07379/08	Choke-Hebel, 2 St.

Best.Nr / Réf / Item N° 670060**FUN CROSS WB535****Best.Nr / Réf / Item N° 670060R****FUN CROSS WB535 RTR**

T2M SAS
 ZI - Avenue André Gouy - BP 30006
 57381 FAULQUEMONT CEDEX
 Tél : +33 (0)3 87 29 25 20
 Fax : +33 (0)3 87 94 37 22
 info@t2m.tm.fr
 www.t2m-rc.fr
 www.fg-modellsport.com

HOBBY MODELLBAU Vertriebs GmbH
 Winterbergstraße 24a
 66119 SAARBRÜCKEN
 Telefon : 0681-51733
 Telefax : 0681-51735
 hobby@t2m.tm.fr
 www.t2m-rc.fr/de
 www.fg-modellsport.de



Pièces détachées

05785	Moteur FG F260
05304	Roulements F260, 2pcs
05310	Axe piston F260, 1pc
05312	Roulement aiguille F260, 1pc
05312/01	Entretoise centrage, 2pcs
05313	Vilebrequin F260, 1 pc
07336	Bride isolante, 1pc
05341	Carter moteur A F260, 1pc
05385/03	Segment F260, 1 pc
05701	Carter A+B, F260, 1pc
05706	Joint embase F260, 1pc
05715	Entrainement embrayage, 1pc
05715/01	Vis de support d'embrayage, 1pc
05716	Masselotte embrayage F260, 2pcs
05717	Ressort embrayage 2,6, 1pc
05718	Vis fixation masselottes, 2pcs
05728/02	Anti-parasite F260, 1pc
05730/08	Vis échappement M5x52, 2pcs
05731	Echappement Leopard RTR, 1pc
05734/08	Set visserie moteur F260
05742	Carter B F260, 1pc
05745	Carter d'embrayage montage debout, 1pc
05754/08	Entretoise F260, 1pc
05785/01	Cylindre 26cm3 F260, 1pc
05785/02	Piston 26cm3 F260, 1pc
06451/03	Adaptateur filtre à air, 1pc
06451/04	O-Ring adaptateur filtre à air, 2 pcs
06734/05	Rondelle acier 5.3, 15pcs
07303/08	Joint spy F260, 2pcs
07305/08	Joint carter F260, 1pc
07311	Circlips axe piston Zenoah, 2pcs
07313/01	Cale vilebrequin, 1pc
07314	Ecrou, 1pc
07319/08	Volant allumage F260, 1pc
07323/08	Lanceur pour F260, 1pc
07323/09	Carter lanceur F260, 1pc
07323/10	Ressort lanceur F260, 1pc
07323/11	Poulie lanceur F260, 1pc
07323/12	Ficelle lanceur F260, 1pc
07323/13	Poignée lanceur F260, 1pc
07323/14	Entrainement lanceur F260, 1pc
07323/15	Ressort de pression, 1pc
07323/16	Vis rondelles, 3pcs
07326/08	Circlips, 1pc
07328/08	Bobine allumage F260, 1pc
07332	Joint échappement F260, 1pc
07335	Joint isolateur, 1pc
07337	Joint bride isolante, 1pc
07339/08	Vis fixation carburateur F260, 2pcs
07340/08	Coupe circuit F260, 1pc
07340/09	Protection caoutchouc, 1pc
07343/08	Bougie CMR7H F260, 1pc
07344/08	Câble guide, 1pc
07355/08	Carburateur F260, 1pc
07361/08	Vis de richesse ressort F260, 2pcs
07362/08	Vis ralenti ressort F260 2PCS
07363	Set membrane, 2 pcs
07364	Couvercle carburateur, 1pc
07365/09	Vis ralenti ressort, 2pcs
07366/08	Axe boisseau+vis F260, 2pcs
07367/08	Boisseau carburateur F260, 1pc
07368	Ressort rappel carburateur, 1pc
07370	Membrane, 2pcs
07371	Pièce carburateur Zenoah, 1pc
07372	Fixation pompe amorçage, 1pc
07372/01	Vis pour fixation pompe, 4pcs
07373	Pompe amorçage, 1pc
07374	Commande de boisseau, 1pc
07375	Vis de palonnier du carburateur, 1pc
07377/08	Axe starter/vis F260, 2pcs
07378/08	Volet starter F260, 1pc
07379/08	Levier starter F260, 2pcs

Spare parts

05785	Engine FG F260
05304	Bearings, 2 pcs.
05310	Gudgeon pin F260, 1 pce.
05312	Needle bearing, 1 pce.
05312/01	Spacer washer, 2 pcs.
05313	Crankshaft complete, 1 pce.
07336	Insulator, 1 pce.
05341	Engine housing A, 1 pce.
05385/03	Piston ring 26ccm, 1 pce.
05701	Crank case housing A+B, 1 pce.
05706	Cylinder gasket, 1 pce.
05715	Clutch block carrier, 1 pce.
05715/01	Screw for carrier, 1 pce.
05716	Clutch blocks, 2 pcs.
05717	Clutch spring, 1 pce.
05718	Dowel screws f. clutch blocks, 2 pcs.
05728/02	Spark plug cap, 1 pce.
05730/08	Screws f. silencer M5x52, 2 pcs.
05731	Silencer Leopard RTR, 1pce.
05734/08	Screw set engine
05742	Engine housing B, 1 pce.
05745	Coupling flange vertical
05754/08	Spacer block, 1 pce.
05785/01	Cylinder 26ccm, 1 pce.
05785/02	Piston 26ccm, 1 pce.
06451/03	Air filter adapter, 1 pce.
06451/04	O-rings f. air filter adapter, 2 pcs.
06734/05	Washers, steel 5.3mm, 15 pcs.
07303/08	Seal ring, 2 pcs.
07305/08	Crankshaft gasket, 1 pce.
07311	Gudgeon pin clips, 2 pcs.
07313/01	Key for crankshaft, 1 pce.
07314	Hexagon nut, 1 pce.
07319/08	Cooling fan, 1 pce.
07323/08	Pullstart unit complete, 1 pce.
07323/09	Starter housing complete, 1 pce.
07323/10	Spring assembly, 1 pce.
07323/11	Rope pulley, 1 pce.
07323/12	Rope, 1 pce.
07323/13	Starter handle, 1 pce.
07323/14	Starter ratchet, 1 pce.
07323/15	Pressure spring, 1 pce.
07323/16	Screws/disks, 3 pcs.
07326/08	Securing ring, 1 pce.
07328/08	Ignition coil, 1 pce.
07332	Silencer gasket, 2 pcs.
07335	Insulator gasket, 1 pce.
07337	Carburetor gasket, 1 pce.
07339/08	Screws f. carburetor, 2 pcs.
07340/08	Circuit breaker, 1 pce.
07340/09	Protect. cap circuit breaker, 1 pce.
07343/08	Spark plug, 1 pce.
07344/08	Cable bushing, 1 pce.
07355/08	Carburetor, 1 pce.
07361/08	Needle(full-speed)/ spring, 2 pcs.
07362/08	Needle(idle speed)/ spring, 2 pcs.
07363	Diaphragm, 2 pcs.
07364	Carburetor cover, 1 pce.
07365/09	Throttle screw /spring, 2 pcs.
07366/08	Valve shaft with screw, 2 pcs.
07367/08	Valve, 1 pce.
07368	Leg spring, 1 pce.
07370	Diaphragm set, 2 pcs.
07371	Plastic part with carb. nipple, 1 pce.
07372	Metal part f. pump, 1 pce.
07372/01	Screws f. metal part, 4 pcs.
07373	Pump, 1 pce.
07374	Carburetor arm, 1 pce.
07375	Screw f. carburetor arm, 1 pce.
07377/08	Choke shaft w. screw, 2 pcs.
07378/08	Choke flap, 1 pce.
07379/08	Choke lever, 2 pcs.

Best.Nr / Réf / Item N° 670060**FUN CROSS WB535****Best.Nr / Réf / Item N° 670060R****FUN CROSS WB535 RTR**

T2M SAS
 ZI - Avenue André Gouy - BP 30006
 57381 FAULQUEMONT CEDEX
 Tél : +33 (0)3 87 29 25 20
 Fax : +33 (0)3 87 94 37 22
 info@t2m.tm.fr
 www.t2m-rc.fr
 www.fg-modellsport.com

HOBBY MODELLBAU Vertriebs GmbH
 Winterbergstraße 24a
 66119 SAARBRÜCKEN
 Telefon : 0681-51733
 Telefax : 0681-51735
 hobby@t2m.tm.fr
 www.t2m-rc.fr/de
 www.fg-modellsport.de



Explosions für/ Vue éclatée pour / Exploded view for

Motor G230
 Moteur G230
 Engine G230

Best.-Nr./ Item N°./ Réf. 07300/09

Motor G260
 Moteur G260
 Engine G260

Best.-Nr./ Item N°./ Réf. 07300/09

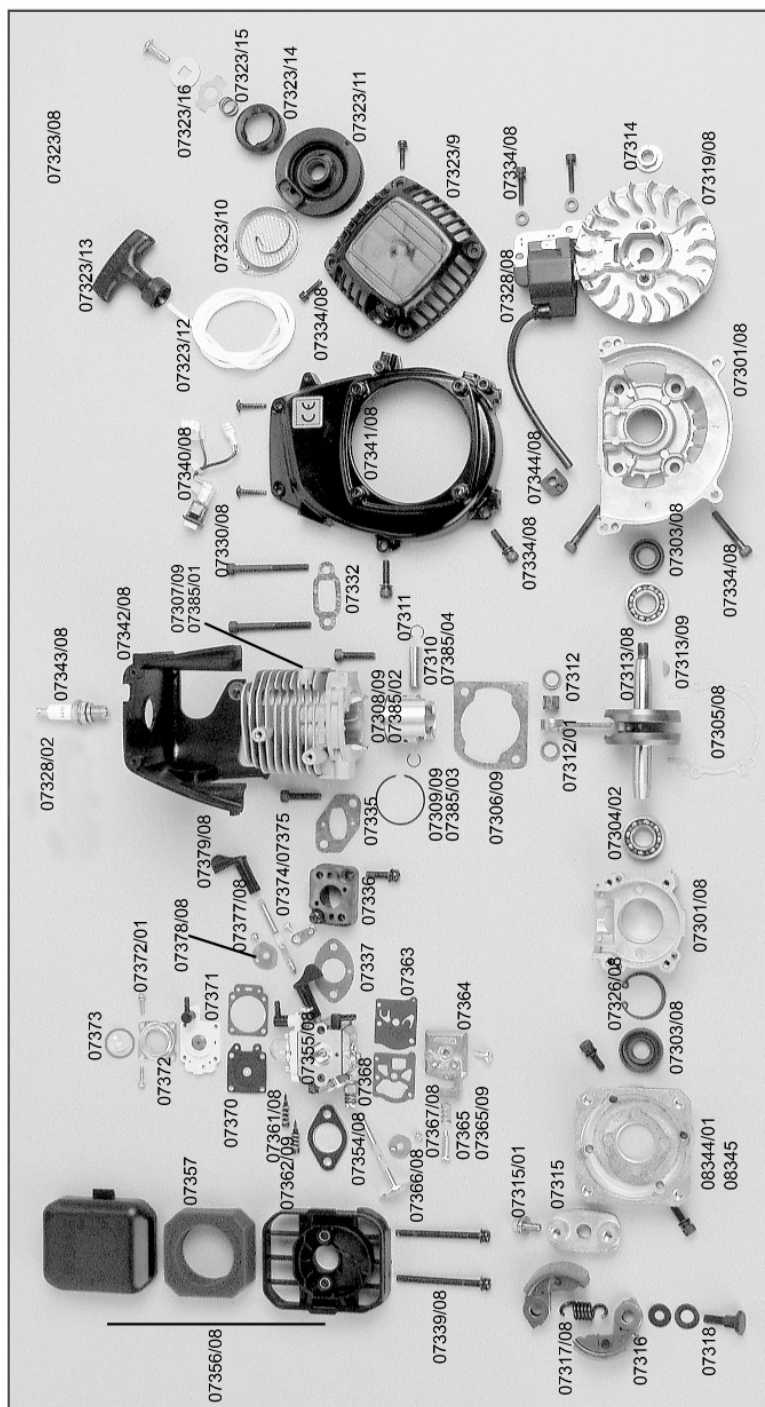

Ersatzteilliste

07300/09	Zenoahmotor G230, 1St.
07384	Zenoahmotor G260, 1St.
07301/08	Kurbelgehäuse A+B, 1St.
07303/08	Dichtring, 2St.
07304/02	Kugellager, 2St.
07305/08	Kurbelgehäusedichtung, 1St.
07306/09	Zylinder-Fußdichtung, 1St.
07307/09	Zylinder G230, 1St.
07308/09	Kolben G230, 1St.
07309/09	Kolbenring G230, 1St.
07310	Kolbenbolzen, 1St.
07311	Kolbenbolzensicherung, 2St.
07312	Nadellager kompl., 1St.
07312/01	Zentrierscheiben f. Nadellager, 2St.
07313/08	Kurbelwelle kompl., 1St.
07313/01	Keil für Kurbelwelle, 1St.
07314	Sechskantmutter, 1St.
07315	Mitnehmer f. Kuppl.-Backen, 1St.
07315/01	Schraube f. Mitnehmer, 1St.
07316	Kupplungsbacken, 2St.
07317/08	Kupplungsfeder, 1St.
07318	Passschrauben f. K.-Backen 2St.
07319/08	Lüfterrad/G230/260, 1St.
07323/08	Seilzugstartv. kpl./G230/260, 1St.
07323/09	Startergehäuse/G230/260, 1St.
07323/10	Federkassette /G230/260, 1St.
07323/11	Seilrolle/G230/260, 1St.
07323/12	Starterseil/G230/260, 1St.
07323/13	Startergriff/G230/260, 1St.
07323/14	Starterklinke/G230/260, 1St.
07323/15	Druckfeder/G230/260, 1St.
07323/16	Schraube/Scheib./G230/260, 3St.
07326/08	Sicherungsring/G230/260, 1St.
07328/02	Zündkerzenstecker, 1St.
07328/08	Zündspule/ G230/260, 1St.
07330/08	Schraub. f. Schalld. M5x60/Zen., 2St.
07332	Schalldämpferdicht. /Zen., 2St.
07334/08	Schraubensatz-Motor, Set
07335	Dichtung f. Isolator /Zenoah, 1St.
07336	Isolator, 1St.
07337	Dichtung f. Vergaser /Zenoah, 1St.
07339/08	Vergaserschrauben/G230/260, 2St.
07340/08	Aus-Schalter/ G230/260, 1St.
07341/08	Motorgehäuse A, 1St.
07342/08	Motorgehäuse B, 1St.
07343/08	Zündkerze/ G230, 1St.
07344/08	Kabeldurchführung/ G230/260, 1St.
07354/08	Distanzstück/ G230, 1St.
07355/08	Vergaser/ G230/260, 1St.
07356/08	Luftfilter/G230/260, kompl., 1St.
07357	Luftfilter-Einsatz / Zenoah, 2St.
07361/08	Vollgasdüsennadell/ Feder, 2St.
07362/09	Leerlaufdüsennadell/Feder G230, 2St.
07363	Membrane-Satz, 2St.
07364	Vergaserdeckel, 1St.
07365	Standgasschraube/ Feder, 2St.
07365/09	Standgasschr./Feder G230/260, 2St.
07366/08	Drosselklappenwelle m. Schraube, 2St.
07367/08	Drosselklappe, 1St.
07368	Schenkelfeder, 1St.
07370	Membrane-Satz, 2St.
07371	Kunststoffteil m. Vergaser-Nippel, 1St.
07372	Metallteil f. Pumpe, 1St.
07372/01	Schrauben für Metallteil, 4St.
07373	Pumpe, 1St.
07374	Vergaserhebel, 1St.
07375	Schraube f. Vergaserhebel, 1St.
07377/08	Choke-Welle m. Schraube, 2St.
07378/08	Choke-Klappe, 1St.
07379/08	Choke-Hebel, 2St.
07385/01	Zylinder 26 ccm, 1St.
07385/02	Kolben 26 ccm, 1St.
07385/03	Kolbenring 26 ccm, 1St.
07385/04	Kolbenbolzen 26 ccm, 1 St.
08344/01	Kuppl.-Flansch Zen. liegend, 1St.
08345	Kuppl.-Flansch Zen. stehend, 1St.

Best.Nr / Réf / Item N° 670060**FUN CROSS WB535****Best.Nr / Réf / Item N° 670060R****FUN CROSS WB535 RTR**

T2M SAS
 ZI - Avenue André Gouy - BP 30006
 57381 FAULQUEMONT CEDEX
 Tél : +33 (0)3 87 29 25 20
 Fax : +33 (0)3 87 94 37 22
 info@t2m.fr
 www.t2m-rc.fr
 www.fg-modellsport.com

HOBBY MODELLBAU Vertriebs GmbH
 Winterbergstraße 24a
 66119 SAARBRÜCKEN
 Telefon : 0681-51733
 Telefax : 0681-51735
 hobby@t2m.fr
 www.t2m-rc.fr/de
 www.fg-modellsport.de



Pièces détachées

07300/09	Moteur Zenoah G230, 1pc
07384	Moteur Zenoah G260, 1pc
07301/08	Carter moteur A+B, 1pc
07303/08	Joint spy, 2 pcs
07304/02	Roulements à billes, 2 pcs
07305/08	Joint de carter, 1pc
07306/09	Joint de cylindre, 1pc
07307/09	Cylindre G230, 1pc
07308/09	Piston G230, 1pc
07309/09	Segment piston G230, 1pc
07310	Axe de piston, 1pc
07311	Clips d'axe de piston, 2 pcs
07312	Roulements à aiguilles, 1pc
07312/01	Rondelles de calages, 2 pcs
07313/08	Vilebrequin, 1pc
07313/01	Cale vilebrequin, 1pc
07314	Ecrou, 1pc
07315	Entrainement masselotte, 1pc
07315/01	Vis entrainement Zenoah, 1pc
07316	Masselotte embrayage Zenoah, 2 pcs
07317/08	Ressort embrayage, 1pc
07318	Vis de fixation de masselottes, 2 pcs
07319/08	Volant magnétique, 1pc
07323/08	Lanceur G230/G260, 1pc
07323/09	Carter de lanceur G230/260, 1pc
07323/10	Ressort de lanceur G230/260, 1pc
07323/11	Poulie de lanceur G230/260, 1pc
07323/12	Ficelle de lanceur G230/260, 1pc
07323/13	Poignée de lanceur G230/260, 1pc
07323/14	Cloche de lanceur G230/260, 1pc
07323/15	Ressort de pression G230/260, 1pc
07323/16	Vis rondelles G230/260, 3 pcs
07326/08	Circlips G230/260, 1pc
07328/02	Cosse bougie, 1pc
07328/08	Bobine d'allumage G230/260, 1pc
07330/08	Vis échappement M5x60, 2 pcs
07332	Joint d'échappement, 2 pcs
07334/08	Kit visserie moteur
07335	Joint de bride isolante, 1pc
07336	Bride isolante, 1pc
07337	Joint de carburateur, 1pc
07339/08	Visserie carburateur, 2 pcs
07340/08	Coupe circuit G230/260, 1pc
07341/08	Carter moteur A, 1pc
07342/08	Carter moteur B, 1pc
07343/08	Bougie G230, 1pc
07344/08	Fixation câble G230/260, 1pc
07354/08	Entretoise carburateur G230, 1pc
07355/08	Carburateur G230/260, 1pc
07356/08	Filtre à air G230/260, 1pc
07357	Mousse de filtre à air, 2pcs
07361/08	Vis de richesse + ressort, 2pcs
07362/09	Vis de ralenti ressort G230, 2pcs
07363	Set membrane, 2pcs
07364	Carter inf. carburateur, 1pc
07365	Vis de ralenti + ressort, 2pcs
07365/09	Vis de ralenti G230/260, 2pcs
07366/08	Axe de papillon+vis, 2pcs
07367/08	Papillon, 1pc
07368	Ressort de rappel, 1pc
07370	Membrane set, 2pcs
07371	Pièces plastique carburateur, 1pc
07372	Fixation pompe d'amorçage, 1pc
07372/01	Vis, 4pcs
07373	Pompe d'amorçage, 1pc
07374	Commande de papillon, 1pc
07375	Vis de commande de carburateur, 1pc
07377/08	Axe de starter + vis, 2pcs
07378/08	Papillon de starter, 1pc
07379/08	Levier de commande de starter, 2pcs
07385/01	Cylindre 26 ccm, 1pc
07385/02	Piston 26 ccm, 1pc
07385/03	Segment 26 ccm, 1pc
07385/04	Axe piston 26 ccm
08344/01	Carter de fixation moteur couché, 1pc
08345	Carter de fixation moteur vertical, 1pc

Spare parts

07300/09	Zenoah engine G230, 1pce.
07384	Zenoah engine G260, 1pce.
07301/08	Crank case housing A+B, 1pce.
07303/08	Seal ring, 2pcs.
07304/02	Bearings, 2pcs.
07305/08	Crankshaft gasket, 1pce.
07306/09	Cylinder gasket, 1pce.
07307/09	Cylinder G230, 1pce.
07308/09	Piston G230, 1pce.
07309/09	Piston ring G230, 1pce.
07310	Gudgeon pin, 1pce.
07311	Gudgeon pin clips, 2pcs.
07312	Needle bearing, 1pce.
07312/01	Spacer washer, 2pcs.
07313/08	Crankshaft complete, 1pce.
07313/01	Key for crankshaft, 1pce.
07314	Hexagon nut, 1pce.
07315	Clutch block carrier, 1pce.
07315/01	Screw for carrier, 1pce.
07316	Clutch blocks, 2pcs.
07317/08	Clutch spring, 1pce.
07318	Dowel screws f. clutch bl., 2pcs.
07319/08	Cooling fan/G230/G260, 1pce.
07323/08	Pull start unit/G230/260, 1pce.
07323/09	Starter hous./G230/260, 1pce.
07323/10	Spring assem./G230/260, 1pce.
07323/11	Rope pulley/G230/260, 1pce.
07323/12	Rope/G230/G260, 1pce.
07323/13	Starter handle/G230/260, 1pce.
07323/14	Starter ratchet/G230/260, 1pce.
07323/15	Press. spring/G230/260, 1pce.
07323/16	Screw,disks/G230/260, 3pcs.
07326/08	Securing ring/G230/260, 1pce.
07328/02	Spark plug cap, 1pce.
07328/08	Ignition coil/G230/260, 1pce.
07330/08	Scews f.silencer M5x60/Zen., 2pcs.
07332	Silencer gasket /Zenoah, 2pcs.
07334/08	Screw set engine
07335	Insulator gasket/Zenoah, 1pce.
07336	Insulator, 1pce.
07337	Carburetor gasket/Zenoah, 1pce.
07339/08	Screws f.carb./G230/260, 2pcs.
07340/08	Circuit breaker/G230/260, 1pce.
07341/08	Engine housing A, 1pce.
07342/08	Engine housing B, 1pce.
07343/08	Spark plug G230, 1pce.
07344/08	Cable bush./G230/260, 1pce.
07354/08	Spacer block G230, 1pce.
07355/08	Carburetor/G230/260, 1pce.
07356/08	Air filter/G230/260, 1pce.
07357	Air filter foam, Zenoah, 2pcs.
07361/08	Needle(full-speed)/ spring, 2pcs.
07362/09	Needle(idle speed)/spring G230, 2pcs.
07363	Diaphragm, 2pcs.
07364	Carburetor cover, 1pce.
07365	Throttle screw /spring, 2pcs.
07365/09	Throttle screw/spring G230/240/260/270, CY, 2pcs.
07366/08	Valve, 1pce.
07367/08	Valve G230/240/260/270, CY, 1pce.
07368	Leg spring, 1pce.
07370	Diaphragm set, 2pcs.
07371	Plastic part with carb. nipple, 1pce.
07372	Metal part f. pump, 1pce.
07372/01	Screws f. metal part, 4pcs.
07373	Pump, 1pce.
07374	Carburetor arm, 1pce.
07375	Screw f. carburetor arm, 1pce.
07377/08	Choke shaft w. screw, 2pcs.
07378/08	Choke flap, 1pce.
07379/08	Choke lever, 2pcs.
07385/01	Cylinder 26 ccm, 1pce.
07385/02	Piston 26 ccm, 1pce.
07385/03	Piston ring 26cc, 1pce.
07385/04	Gudgeon pin 26cc, 1pce.
08344/01	Coupling flange Zenoah horizontal
08345	Coupling flange Zenoah vertical

Best.Nr / Réf / Item N° 670060
FUN CROSS WB535
Best.Nr / Réf / Item N° 670060R
FUN CROSS WB535 RTR

T2M SAS
ZI - Avenue André Gouy - BP 30006
57381 FAULQUEMONT CEDEX
Tél : +33 (0)3 87 29 25 20
Fax : +33 (0)3 87 94 37 22
info@t2m.tm.fr
www.t2m-rc.fr
www.fg-modellsport.com

HOBBY MODELLBAU Vertriebs GmbH
Winterbergstraße 24a
66119 SAARBRÜCKEN
Telefon : 0681-51733
Telefax : 0681-51735
hobby@t2m.tm.fr
www.t2m-rc.fr/de
www.fg-modellsport.de



NOTE

Lined area for notes, consisting of multiple horizontal lines.



HOBBY MODELLBAU Vertriebs GmbH
Winterbergstraße 24a
66119 SAARBRÜCKEN
Telefon : 0681-51733
Telefax : 0681-51735
hobby@t2m.tm.fr

www.t2m-rc.fr/de

www.fg-modellsport.de



ACHTUNG

Dies ist ein echtes RC Modell. Das RC Model ist geeignet für Benutzer ab 14 Jahren.
Es ist von Kindern fernzuhalten.

Die Verpackung als Referenz aufbewahren. Vor Benutzung Ihres RC Modells ist es notwendig, die Bedienungsanleitung und insbesondere die Sicherheitshinweise sorgfältig zu lesen.

T2M SAS
ZI - Avenue André Gouy - BP 30006
57381 FAULQUEMONT CEDEX
Tél : +33 (0)3 87 29 25 20
Fax : +33 (0)3 87 94 37 22
info@t2m.tm.fr

www.t2m-rc.fr

www.fg-modellsport.com



ATTENTION

Ceci est un véritable modèle réduit radiocommandé. Produit destiné aux modélistes/utilisateurs d'au moins 14 ans. Tenir hors de portée des enfants.

Conserver l'emballage pour toute référence ultérieure. Veuillez lire entièrement la notice d'utilisation et bien assimiler les informations relatives à la sécurité avant d'utiliser votre modèle réduit.



CAUTION

This is a true remote controlled model. This product is intended for modellers/users aged 14 minimum.
Keep out of reach of children.

Keep packaging for any future reference. Please read instruction manual carefully and fully understand the safety recommendations before using your RC model.

COPYRIGHT T2M 2015[©]

LA REPRODUCTION SOUS QUELQUE FORME DE L'ENSEMBLE OU D'UNE PARTIE DE TEXTES, PHOTOS OU ILLUSTRATIONS SANS L'ACCORD ECRIT PREALABLE DE T2M EST STRICTEMENT INTERDITE.
ALLE RECHTE VORBEHALTEN.